



URZĄD PATENTOWY RZECZYPOSPOLITEJ POLSKIEJ

WIADOMOŚCI

Urzędu
Patentowego

11

ISSN - 0043 - 5201 • Cena 20,00 zł • Warszawa

Listopad 2009

SPIS TREŚCI

CZĘŚĆ II

OGŁOSZENIA O UDZIELONYCH PRAWACH

A. Wynalazki	
333.	Udzielone patenty (od nr 203 689 do nr 204 000) 2714
334.	Udzielone dodatkowe prawa ochronne 2744
335.	Tłumaczenia patentów europejskich 2744
336.	Decyzje o odmowie udzielenia patentu (wydane po ogłoszeniu o zgłoszeniu) 2746
337.	Decyzje o umorzeniu postępowania (wydane po ogłoszeniu o zgłoszeniu) 2747
338.	Decyzje stwierdzające wygaśnięcie decyzji o udzieleniu patentu 2747
339.	Wpisy i zmiany w rejestrze patentowym (nieuwzględnione w innych samodzielnych ogłoszeniach) 2747
340.	Decyzje o wygaśnięciu patentu 2748
B. Wzory użytkowe	
341.	Udzielone prawa ochronne (od nr 64 657 do nr 64 686) 2750
342.	Decyzje o odmowie udzielenia prawa ochronnego (wydane po ogłoszeniu o zgłoszeniu) 2752
343.	Decyzje o umorzeniu postępowania (wydane po ogłoszeniu o zgłoszeniu) 2752
344.	Decyzje stwierdzające wygaśnięcie decyzji o udzieleniu prawa ochronnego 2752
345.	Wpisy i zmiany w rejestrze praw ochronnych (nieuwzględnione w innych samodzielnych ogłoszeniach) 2752
346.	Decyzje o wygaśnięciu prawa ochronnego 2753
C. Wzory przemysłowe	
347.	Rejestracja (od nr 14 417 do nr 14 632) 2754
348.	Wpisy i zmiany w rejestrze wzorów przemysłowych (nieuwzględnione w innych samodzielnych ogłoszeniach) 2779
349.	Decyzje stwierdzające wygaśnięcie decyzji o udzieleniu prawa z rejestracji 2779
350.	Decyzje o unieważnieniu prawa z rejestracji 2779
351.	Decyzje o wygaśnięciu prawa z rejestracji 2779
D. Znaki towarowe	
352.	Udzielone prawa ochronne na znaki towarowe (od nr 216 401 do nr 217 300 i nr 203 955) 2781
353.	Decyzje o odmowie udzielenia prawa ochronnego (wydane po ogłoszeniu o zgłoszeniu) 2952
354.	Decyzje o umorzeniu postępowania (wydane po ogłoszeniu o zgłoszeniu) 2952
355.	Decyzje stwierdzające wygaśnięcie decyzji o udzieleniu prawa ochronnego 2953
356.	Przeniesienie prawa ochronnego w stosunku do niektórych towarów (art. 162 ust. 4) 2954
357.	Wpisy i zmiany w rejestrze znaków towarowych (nieuwzględnione w innych samodzielnych ogłoszeniach) 2954
358.	Decyzje o unieważnieniu prawa ochronnego 2979
359.	Decyzje o wygaśnięciu prawa ochronnego 2979
360.	Decyzje o zmianie lub uchyleniu decyzji (opublikowanych w Wiadomościach Urzędu Patentowego) 2982
361.	Rejestracja międzynarodowa uznana w Polsce 2983
362.	Rejestracja międzynarodowa, w której wydano decyzję o definitywnej odmowie uznania ochrony w Polsce 2986
G. Sprostowania opisów patentowych i opisów ochronnych	
363.	Opisy patentowe, opisy ochronne wzorów użytkowych 2988
H. Ogłoszenia	
364.	Oświadczenia o gotowości udzielenia licencji (licencja otwarta) - patenty 2989
365.	Ogłoszenia w sprawie wpłynięcia wniosku o udzielenie dodatkowego prawa ochronnego dla produktów leczniczych i produktów ochrony roślin 2989
366.	Sprostowania ogłoszeń opublikowanych w Wiadomościach Urzędu Patentowego - patenty, wzory użytkowe, rejestracja międzynarodowa, patent europejski 2990

Część III

INFORMACJE

Orzecznictwo i wyjaśnienia

Ustawodawstwo zagraniczne. Statystyka. Informacje

Korekta

(ogłoszeń zamieszczonych w Wiadomościach Urzędu Patentowego)

WYDAWNICTWO URZĘDU PATENTOWEGO RZECZYPOSPOLITEJ POLSKIEJ

Redakcja i administracja: Urząd Patentowy RP, Al. Niepodległości 188, skr. poczt. 203, 00-950 Warszawa
tel. (0 22) 579 04 53

Informacja o cenach i warunkach prenumeraty na 2009 r. - dla czasopisma: WIADOMOŚCI URZĘDU PATENTOWEGO

Warunki prenumeraty:

1. Cena prenumeraty na 2009 r. wynosi 240,00 zł.

2. Wpłaty i zamówienia na prenumeratę przyjmuje Urząd Patentowy RP, 00-950 Warszawa, Al. Niepodległości 188/192 w pok. 22 w godz. 8³⁰ - 15³⁰ lub na konto NBP O/O Warszawa Nr 93101010100025832231000000.

Egzemplarze archiwalne można nabyć w Urzędzie Patentowym RP, Al. Niepodległości 188, skr. poczt. 203, 00-950 Warszawa w Wydziale Rozpowszechniania Wydawnictw UP - telefon (0 22) 579 01 07, (0 22) 579 02 24.

Cena 20,00 zł.

Urząd Patentowy RP. Zam. 850/2009. Nakład 255 egz. Obj. ark. druk. 34,50.



WIADOMOŚCI

URZĘDU PATENTOWEGO RP

Warszawa, 2009 11 30

Nr 11

Poz. 333 - 366

CZĘŚĆ II

OGŁOSZENIA O UDZIELONYCH PRAWACH

Cyfrowe kody identyfikujące (według normy WIPO ST. 9), które poprzedzają informacje o udzielonych patentach oraz prawach ochronnych oznaczają:

- (11) – numer patentu lub prawa ochronnego
- (21) – numer zgłoszenia wynalazku lub wzoru użytkowego
- (22) – data zgłoszenia wynalazku lub wzoru użytkowego
- (23) – data pierwszeństwa z wystawienia wynalazku lub wzoru użytkowego na wystawie i nazwa wystawy
- (30) – dane dotyczące pierwszeństwa konwencyjnego (numer zgłoszenia priorytetowego, data wniesienia zgłoszenia priorytetowego, kod kraju)
- (41) – data ogłoszenia o zgłoszeniu wynalazku lub wzoru użytkowego
- (51) – symbol Międzynarodowej Klasyfikacji Patentowej
- (54) – tytuł wynalazku lub wzoru użytkowego
- (61) – numer patentu głównego
- (62) – numer zgłoszenia macierzystego (pod którym dane zgłoszenie było ogłoszone)
- (68) – numer patentu podstawowego dla dodatkowego prawa ochronnego
- (72) – nazwisko i imię twórcy wynalazku lub wzoru użytkowego
- (73) – nazwisko i imię lub nazwa uprawnionego z patentu lub prawa ochronnego oraz miejsce zamieszkania lub siedziba i w nawiasie kod kraju
- (76) – nazwisko i imię twórcy i jednocześnie uprawnionego z patentu lub prawa ochronnego oraz miejsce zamieszkania lub siedziba i w nawiasie kod kraju
- (86) – data i numer zgłoszenia międzynarodowego
- (87) – data i numer publikacji zgłoszenia międzynarodowego
- (93) – numer i data pierwszego zezwolenia na wprowadzenie na rynek produktu objętego dodatkowym prawem ochronnym oraz wskazanie organu, który zezwolenie wydał
- (94) – data, od której powstaje i czas trwania dodatkowego prawa ochronnego
- (95) – oznaczenie produktu opisanego w zezwoleniu na wprowadzenie na rynek produktu objętego dodatkowym prawem ochronnym
- (97) – data i numer publikacji patentu europejskiego

Przed cyfrowym kodem identyfikującym (11) lub przed numerem patentu lub prawa ochronnego umieszczone są literowo-cyfrowe kody identyfikujące (kod rodzaju dokumentu), zgodnie z przyjętymi symbolami (wg normy WIPO ST. 16):

- | | |
|---|--------|
| Patent | – (B1) |
| Patent dodatkowy do patentu | – (B3) |
| Prawo ochronne | – (Y1) |
| Tłumaczenie na język polski patentu europejskiego | – (T3) |
| Poprawione tłumaczenie patentu europejskiego | – (T4) |
| Zmienione po sprzeciwie tłumaczenie patentu europejskiego | – (T5) |
| Tłumaczenie patentu europejskiego ograniczonego przez uprawnionego zgodnie z art. 105a Konwencji o patencie europejskim | – (T6) |

A. WYNAŁAZKI

333

UDZIELONE PATENTY

(od nr 203 689 do nr 204 000)

B1 (11) **203948** (41) 2005 09 05(51) **A01C 1/00** (2006.01)**A01C 1/06** (2006.01)

(21) 365715 (22) 2004 03 01

(72) Tylkowski Tadeusz

(73) Instytut Dendrologii PAN, Kórnik (PL)

(54) Sposób przygotowania nasion gatunków lip o twardej owocni, takich jak lipa szerokolistna (*Tilia platyphyllos Scop.*), lipa srebrzysta (*Tilia tomentosa Moench.*) i lipa kaukaska (*Tilia caucasica Rupr.*) do siewu wiosennego w pojemniki zespolone, umieszczone pod namiotem foliowymB1 (11) **203729** (41) 2005 07 25(51) **A01M 7/00** (2006.01)**A01M 11/00** (2006.01)

(21) 364480 (22) 2004 01 20

(72) Niegowski Zdzisław, Wyrobek Artur

(73) Niegowski Zdzisław AGROLA Zakład Handlowo-Produkcyjny, Płatkownica (PL)

(54) Kierownica kieszeniowa do odchylenia strumienia powietrza w opryskiwaczu sadowniczym

B1 (11) **203812** (41) 2004 11 29(51) **A01N 25/02** (2006.01)**A01N 47/34** (2006.01)**A01P 7/04** (2006.01)

(21) 363510 (22) 2001 07 12

(30) 00 505779 2000 07 14 NZ

(86) 2001 07 12 PCT/EP01/08093

(87) 2002 01 24 WO02/05639, PCT Gazette nr 04/02

(72) Southworth John

(73) INTERVET INTERNATIONAL B.V., Boxmeer (NL)

(54) Kompozycja szkodnikobójcza, sposób jej wytwarzania i sposób traktowania i zwalczania owadów lub pasożytów u zwierząt

B1 (11) **203957** (41) 2005 01 10(51) **A01N 25/30** (2006.01)**A01N 25/22** (2006.01)**A01N 47/36** (2006.01)**A01P 13/00** (2006.01)

(21) 365795 (22) 2001 04 05

(30) 00 10020671 2000 04 27 DE

(86) 2001 04 05 PCT/EP01/03879

(87) 2001 11 08 WO01/82693, PCT Gazette nr 45/01

(72) Würtz Jochen, Maier Thomas, Schnabel Gerhard, Haase Detlev

(73) Bayer CropScience AG, Monheim (DE)

(54) Chwastobójczy preparat płynny, sposób jego wytwarzania i sposób zwalczania niepożądanego wzrostu roślin

B1 (11) **203908** (41) 2005 02 21(51) **A01N 41/10** (2006.01)**A01N 43/653** (2006.01)**A01P 13/00** (2006.01)

(21) 367098 (22) 2002 07 08

(30) 01 0116956 2001 07 11 GB

(86) 2002 07 08 PCT/GB02/03119

(87) 2003 01 23 WO03/005820, PCT Gazette nr 04/03

(72) Sutton Peter Bernard, Wichert Rex Alan

(73) SYNGENTA LIMITED, Guildford (GB)

(54) Sposób zwalczania chwastów

B1 (11) **203909** (41) 2005 04 18(51) **A01N 47/38** (2006.01)

(21) 369462 (22) 2002 09 17

(30) 01 0112033 2001 09 18 FR

(86) 2002 09 17 PCT/EP02/11125

(87) 2003 03 27 WO03/024228, PCT Gazette nr 13/03

(72) Duvert Patrice, Hideo Dodo

(73) BAYER CROPSCIENCE S.A., Lyon (FR)

(54) Kompozycja grzybobójcza zawierająca pirymetanił i iprodion

B1 (11) **203854** (41) 2008 12 08(51) **A21C 9/06** (2006.01)

(21) 382523 (22) 2007 05 29

(72) Motyka Jan, Motyka Danuta

(73) Motyka Danuta P.P.H. ENIGMA, Przeworsk (PL); Motyka Jan, Przeworsk (PL)

(54) Urządzenie do wytwarzania ciastek, z elektronicznym układem sterującym

B1 (11) **203855** (41) 2008 12 08(51) **A21C 9/08** (2006.01)

(21) 382524 (22) 2007 05 29

(72) Motyka Jan, Motyka Danuta

(73) Motyka Danuta P.P.H. ENIGMA, Przeworsk (PL); Motyka Jan, Przeworsk (PL)

(54) Mechanizm do synchronizacji cyklicznego ruchu elementów, zwłaszcza do synchronizacji ruchu blach piekarniczych z blokadą głowic dozujących urządzenia do wytwarzania ciastek, z elektronicznym układem sterującym

B1 (11) **203721** (41) 2004 11 15(51) **A23J 1/14** (2006.01)

(21) 363169 (22) 2001 05 14

(30) 00 60204120 2000 05 15 US

(86) 2001 05 14 PCT/CA01/00693

(87) 2001 11 22 WO01/87083, PCT Gazette nr 47/01

(72) Maenz David D., Newkirk Rex W., Classen Henry L., Tyler Robert T.

(73) UNIVERSITY OF SASKATCHEWAN, Saskatoon (CA)

(54) Sposób wodnej ekstrakcji i frakcjonowania materiału z nasion oleistych

B1 (11) **203874** (41) 2004 11 02(51) **A23K 1/18** (2006.01)**A01K 67/00** (2006.01)

(21) 362422 (22) 2001 01 19
 (30) 00 60177249 2000 01 20 US
 00 60177314 2000 01 21 US
 (86) 2001 01 19 PCT/US01/01720
 (87) 2001 07 26 WO01/53508, PCT Gazette nr 30/01
 (72) Barclay William R., Mordenti Archimede, Tassinari Marco, Zotti Alessandro
 (73) MARTEK BIOSCIENCES CORPORATION, Columbia (US)
 (54) Zastosowanie karmy zawierającej źródło kwasu tłuszczowego o długim łańcuchu, mającego co najmniej 20 atomów węgla, w karmieniu królików

B1 (11) **203979** (41) 2005 02 07
 (51) **A23L 1/09** (2006.01)
A23L 2/60 (2006.01)
 (21) 366873 (22) 2002 04 23
 (30) 01 845281 2001 05 01 US
 01 60334770 2001 10 31 US
 (86) 2002 04 23 PCT/US02/12483
 (87) 2002 11 07 WO02/087358, PCT Gazette nr 45/02
 (72) Lee Thomas, Olcese Gino, Bell Zena, Roy Glenn, Mutilangi William, Hirs Rein, Given Peter
 (73) PEPSICO, INC., Purchase (US)
 (54) Kompozycja polepszająca smak i jej zastosowanie

B1 (11) **203852** (41) 2005 06 27
 (51) **A23L 1/19** (2006.01)
 (21) 371792 (22) 2003 03 17
 (30) 02 02252704 2002 04 17 EP
 (86) 2003 03 17 PCT/EP03/02750
 (87) 2003 10 23 WO03/086106, PCT Gazette nr 43/03
 (72) Bot Arjen, Foster Timothy John, Lundin Leif Orjan, Pelan Barbara Margaretha Catharina, Reiffers-Magnani Christel
 (73) UNILEVER N.V., Rotterdam (NL)
 (54) Sposób wytwarzania nadającej się do nabierania łyżką, kwaśnej, niemieckarskiej śmietany oraz nadająca się do nabierania łyżką kwaśna, niemieckarska śmietana

B1 (11) **203697** (41) 2005 06 13
 (51) **A23L 1/212** (2006.01)
 (21) 371443 (22) 2003 03 17
 (30) 02MI 632 2002 03 27 IT
 (86) 2003 03 17 PCT/EP03/02749
 (87) 2003 10 02 WO03/079816, PCT Gazette nr 40/03
 (72) Giori Andrea
 (73) INDENA S.P.A., Milano (IT)
 (54) Sposób wytwarzania pełnego ekstraktu pomidorowego

B1 (11) **203969** (41) 2004 12 27
 (51) **A23N 15/00** (2006.01)
 (21) 368497 (22) 2004 06 14
 (30) 03 03013574 2003 06 13 EP
 (72) Wild Hans-Peter, Gunn Bradley, Lochbühler Klaus
 (73) INDAG Gesellschaft für Industriebedarf mbH & Co. Betriebs KG, Eppelheim (DE)
 (54) Urządzenie do ogrzewania strumieni produktów, zwłaszcza produktów spożywczych zawierających owoce lub kawałki owoców oraz sposób ogrzewania strumieni produktów, zwłaszcza produktów spożywczych zawierających owoce lub kawałki owoców

B1 (11) **203915** (41) 2005 11 14
 (51) **A24B 15/00** (2006.01)
A24F 47/00 (2006.01)
 (21) 374939 (22) 2003 10 30
 (30) 02 60422497 2002 10 31 US
 (86) 2003 10 30 PCT/US03/34290
 (87) 2004 05 21 WO04/041007, PCT Gazette nr 21/04
 (72) Woodson Beverley C., Newman Deborah J.

(73) PHILIP MORRIS PRODUCTS S.A., Neuchatel (CH)
 (54) Elektrycznie podgrzewany papieros przeznaczony do stosowania w elektrycznym systemie palenia papierosów, sposób wytwarzania elektrycznie podgrzewanego papierosa przeznaczonego do stosowania w elektrycznym systemie palenia papierosów, sposób palenia elektrycznie podgrzewanego papierosa i elektryczny system palenia papierosów

B1 (11) **203742** (41) 2002 01 02
 (51) **A24C 5/18** (2006.01)
 (21) 348289 (22) 2001 06 26
 (30) 00 10030296 2000 06 27 DE
 (72) Müller Hans-Heinrich, Heitmann Uwe
 (73) Hauni Maschinenbau Aktiengesellschaft, Hamburg (DE)
 (54) Urządzenie do transportu pasma w przemyśle tytoniowym

B1 (11) **203866** (41) 2002 08 12
 (51) **A24C 5/18** (2006.01)
 (21) 351852 (22) 2002 01 24
 (30) 01 10105011 2001 01 29 DE
 (72) Heitmann Uwe, Horn Sönke, Georgitsis Nikolaos, Lorenzen Heinz-Christen, Rocktäschel Steffen, Wolff Stephan, Steiniger Wolfgang, Strohecker Gerd, Rinke Andreas, Schmidt Hans-Herbert
 (73) Hauni Maschinenbau Aktiengesellschaft, Hamburg (DE)
 (54) Sposób i urządzenie do wytwarzania filtrów wielostopniowych, filtr wielostopniowy oraz system wytwarzania filtrów wielostopniowych

B1 (11) **203996** (41) 2002 04 22
 (51) **A24C 5/39** (2006.01)
A24C 5/14 (2006.01)
 (21) 350074 (22) 2001 10 11
 (30) 00 10051031 2000 10 14 DE
 (72) Heitmann Uwe, Lorenzen Heinz-Christen
 (73) Hauni Maschinenbau AG, Hamburg (DE)
 (54) Sposób i urządzenie do tworzenia pasma tytoniu

B1 (11) **203971** (41) 2005 08 22
 (51) **A24D 3/06** (2006.01)
 (21) 373307 (22) 2003 03 25
 (30) 02DEL 319 2002 03 26 IN
 (86) 2003 03 25 PCT/IN03/00077
 (87) 2003 10 02 WO03/079829, PCT Gazette nr 40/03
 (72) Atindranath Mittra Pradip
 (73) GODFREY PHILLIPS INDIA LIMITED, New Delhi (IN)
 (54) Papieros ulegający biodegradacji o podwójnej gęstości i sposób wytwarzania papierosa ulegającego biodegradacji o podwójnej gęstości

B1 (11) **203942** (41) 2006 01 09
 (51) **A24D 3/16** (2006.01)
 (21) 376937 (22) 2003 11 26
 (30) 02 0227662 2002 11 27 GB
 (86) 2003 11 26 PCT/GB03/05151
 (87) 2004 06 10 WO04/047571, PCT Gazette nr 24/04
 (72) McCormack Anthony Denis
 (73) FILTRONA INTERNATIONAL LIMITED, Milton Keynes (GB)
 (54) Filtr dymu tytoniowego i jego zastosowanie

B1 (11) **203775** (41) 2005 09 05
 (51) **A41C 3/00** (2006.01)
 (21) 373485 (22) 2003 03 20
 (30) 02 0206816 2002 03 22 GB
 02 0229330 2002 12 17 GB
 (86) 2003 03 20 PCT/GB03/01338
 (87) 2003 10 02 WO03/079831, PCT Gazette nr 40/03
 (72) Gill Kanwaljit Singh

(73) BG TECHNOLOGIES UK LIMITED, Hucknall (GB)
 (54) Człon wkładki do spodniej części miseczki i zastosowanie układu podpierającego biust-zawierającego ten człon

B1 (11) **203873** (41) 2004 08 23
 (51) **A41G 1/00** (2006.01)
 (21) 359625 (22) 2001 06 15
 (30) 00 0014852 2000 06 16 GB
 (86) 2001 06 15 PCT/GB01/02643
 (87) 2001 12 20 WO01/95753, PCT Gazette nr 51/01
 (72) Fink Bernhard
 (73) CI4B LIMITED, London (GB)
 (54) Sposób formowania półwyrobu w pożądaną kształt i zestaw do nadawania kształtu wyrobowi zawierający odkształcalny półwyrób

B1 (11) **203770** (41) 2005 11 14
 (51) **A46B 17/06** (2006.01)
 (21) 375030 (22) 2003 09 24
 (30) 02 10245190 2002 09 26 DE
 (86) 2003 09 24 PCT/EP03/10629
 (87) 2004 04 15 WO04/030937, PCT Gazette nr 16/04
 (76) Kochler Manfred, Feuchtwangen (DE)
 (54) Siatka zgarniakowa do wałkowego urządzenia malującego

B1 (11) **203966** (41) 2004 02 23
 (51) **A47C 23/06** (2006.01)
 (21) 361585 (22) 2003 08 08
 (30) 02 20212883 2002 08 22 DE
 (72) Lindemann Thomas
 (73) Recticel Schlafkomfort GmbH, Holzwickede (DE)
 (54) Urządzenie z tworzywa sztucznego do obsadzania sprężystych listew

B1 (11) **203788** (41) 2004 03 22
 (51) **A47C 7/68** (2006.01)
A47C 7/54 (2006.01)
 (21) 356086 (22) 2002 09 16
 (76) Szymański Maciej, Poznań (PL)
 (54) Fotel

B1 (11) **203735** (41) 2006 08 07
 (51) **A47G 33/06** (2006.01)
 (21) 372503 (22) 2005 01 28
 (72) Uliczny Mieczysław
 (73) MAG Spółka Jawna Gorzelak i Jasiński, Piła (PL)
 (54) Moduł złączny choinki

B1 (11) **203861** (41) 2004 07 26
 (51) **A47J 36/00** (2006.01)
 (21) 364401 (22) 2004 01 14
 (30) 03 03425012 2003 01 14 EP
 (72) Munari Marco
 (73) LA TERMOPLASTIC F.B.M. S.r.l., Arsago Seprio (IT)
 (54) Uchwyt naczynia do gotowania i sposób wytwarzania takiego uchwytu

B1 (11) **203725** (41) 2005 05 30
 (51) **A47L 5/00** (2006.01)
A47L 9/28 (2006.01)
 (21) 363628 (22) 2003 11 21
 (76) Madera Bogusław, Rzeszów (PL)
 (54) Odkurzac z napędem elektrycznym

B1 (11) **203731** (41) 2003 06 30
 (51) **A61B 8/00** (2006.01)
G01N 29/00 (2006.01)
 (21) 351265 (22) 2001 12 19

(72) Wróbel Zygmunt, Dyszkiewicz Andrzej
 (73) Uniwersytet Śląski w Katowicach, Katowice (PL)
 (54) Sposób przestrzennego obrazowania własności mechanicznych struktury wewnętrznej obiektu oraz instrumentalnie indukowanych zmian tej struktury i urządzenie do stosowania tego sposobu

B1 (11) **203867** (41) 2002 11 18
 (51) **A61D 19/02** (2006.01)
B65B 3/04 (2006.01)
 (21) 353725 (22) 2002 05 07
 (30) 01 0106080 2001 05 07 FR
 (72) Saint-Ramon Jean-Gérard, Lesieur Francis
 (73) IMV TECHNOLOGIES, Laigle (FR)
 (54) Fiolka dla konserwacji małych ilości substancji, w szczególności substancji biologicznych, zwłaszcza płynów biologicznych

B1 (11) **203787** (41) 2004 07 26
 (51) **A61F 13/02** (2006.01)
 (21) 357417 (22) 2001 05 15
 (30) 00 60206226 2000 05 22 US
 (86) 2001 05 15 PCT/US01/15611
 (87) 2001 11 29 WO01/89431, PCT Gazette nr 48/01
 (76) Coffey Arthur C., Carmel (US)
 (54) Bandaż do opatrywania ran

B1 (11) **203964** (41) 2004 01 12
 (51) **A61F 13/15** (2006.01)
A61F 13/514 (2006.01)
 (21) 354329 (22) 2000 09 08
 (30) 99 3327 1999 09 17 CZ
 (86) 2000 09 08 PCT/CZ00/00063
 (87) 2001 03 29 WO01/21125, PCT Gazette nr 13/01
 (72) Klačka Frantisek, Ruzek Ivo Edward
 (73) PEGAS NONWOVENS s.r.o., Znojmo (CZ)
 (54) Hydrofobowe pokrycie włókninowe na chłonne wyroby higieniczne

B1 (11) **203726** (41) 2003 05 05
 (51) **A61H 7/00** (2006.01)
A61H 15/00 (2006.01)
A61H 1/00 (2006.01)
 (21) 350342 (22) 2001 10 25
 (76) Dyszkiewicz Andrzej, Cieszyn (PL); Grot Maciej, Sosnowiec (PL)
 (54) Urządzenie do skojarzonej rehabilitacji stawów rąk i stóp

B1 (11) **203847** (41) 2004 08 09
 (51) **A61K 31/167** (2006.01)
A61K 9/70 (2006.01)
A61K 47/00 (2006.01)
A61P 25/04 (2006.01)
 (21) 357944 (22) 2001 03 06
 (30) 00 523652 2000 03 10 US
 (86) 2001 03 06 PCT/US01/07060
 (87) 2001 09 20 WO01/68138, PCT Gazette nr 38/01
 (72) Fischer Wilfried, Stoeger Katharina, Huber Petra
 (73) EPICEPT, INC., Englewood Cliffs (US)
 (54) Plaster zawierający podłoże i akrylowy środek klejący podatny na ucisk

B1 (11) **203911** (41) 2007 08 06
 (51) **A61K 31/355** (2006.01)
A61K 31/695 (2006.01)
A61K 47/36 (2006.01)
A61K 31/375 (2006.01)
A61K 9/16 (2006.01)
A61K 9/48 (2006.01)
A61P 3/02 (2006.01)

(21) 378844 (22) 2006 01 30
 (72) Zimmer Łukasz, Czarnecki Wiktor
 (73) Uniwersytet Medyczny w Lublinie, Lublin (PL)
 (54) Preparat z witaminą E i sposób otrzymywania preparatu z witaminą E

B1 (11) **203710** (41) 2004 09 20
 (51) **A61K 31/496** (2006.01)
A61K 9/24 (2006.01)

(21) 360632 (22) 2001 06 13
 (30) 00 10031043 2000 06 26 DE
 (86) 2001 06 13 PCT/EP01/06695
 (87) 2002 01 03 WO02/00219, PCT Gazette nr 01/02
 (72) Kanikanti Venkata-Rangarao, Rupp Roland, Weber Wolfgang, Deuringer Peter, Henck Jan-Olav, Stass Heino, Nishioka Takaaki, Katakawa Yoshifumi, Taniguchi Chika, Ichihashi Hitoschi
 (73) BAYER HEALTHCARE AG, Leverkusen (DE)
 (54) Podawany doustnie preparat matrycowy antybiotyku zawierający chinolonową substancję aktywną i sposób jego wytwarzania

B1 (11) **203709** (41) 2004 08 09
 (51) **A61K 31/527** (2006.01)
A61P 27/02 (2006.01)

(21) 358306 (22) 2001 02 23
 (30) 00 60190279 2000 03 17 US
 (86) 2001 02 23 PCT/US01/05700
 (87) 2001 09 27 WO01/70222, PCT Gazette nr 39/01
 (72) Collier Robert J. Jr., Kapin Michael A., Hellberg Mark R., Dean Thomas R.
 (73) ALCON INC., Hünenberg (CH)
 (54) Zastosowanie związków o aktywności agonisty 5-HT_{1A} w leczeniu zaburzeń zewnętrznej siatkówki

B1 (11) **203704** (41) 2002 01 14
 (51) **A61K 31/5685** (2006.01)
A61K 31/4025 (2006.01)
A61P 19/10 (2006.01)

(62) 345887
 (21) 380789 (22) 1999 06 10
 (30) 98 096284 1998 06 11 US
 (86) 1999 06 10 PCT/CA99/00538
 (87) 1999 12 16 WO99/63974, PCT Gazette nr 50/99
 (72) Labrie Fernand
 (73) ENDORECHERCHE INC., Ste-Foy (CA)
 (54) Kompozycja farmaceutyczna zawierająca dehydroepiandrosteron, pochodną centchromanu i farmaceutycznie dopuszczalną zaróbkę, zestaw i zastosowanie dehydroepiandrosteronu

B1 (11) **203904** (41) 2007 10 29
 (51) **A61K 31/77** (2006.01)
A61K 9/08 (2006.01)
A61P 1/04 (2006.01)

(21) 379477 (22) 2006 04 18
 (72) Małolepsza-Jarmołowska Katarzyna, Kubis Aleksander A., Strutyńska-Karpińska Marta
 (73) Akademia Medyczna im. Piastów Śląskich we Wrocławiu, Wrocław (PL)
 (54) Zastosowanie Poloxameru 407 do wytwarzania płynnych leków do osłony i leczenia błony śluzowej i sposób ich wytwarzania

B1 (11) **203824** (41) 2004 10 18
 (51) **A61K 35/74** (2006.01)
A61P 3/00 (2006.01)

(21) 362221 (22) 2001 11 12
 (30) 00 0004124 2000 11 10 SE
 (86) 2001 11 12 PCT/SE01/02500
 (87) 2002 05 16 WO02/38165, PCT Gazette nr 20/02

(72) Johansson Marie-Louise, Naruszewicz Marek
 (73) PROBI AB, Lund (SE)
 (54) Zastosowanie szczepu *Lactobacillus plantarum*

B1 (11) **203814** (41) 2004 08 23
 (51) **A61K 36/02** (2006.01)
A61K 31/715 (2006.01)
A61P 37/00 (2006.01)

(21) 359269 (22) 2001 07 10
 (30) 00 60217001 2000 07 10 US
 (86) 2001 07 10 PCT/US01/21770
 (87) 2002 01 17 WO02/04000, PCT Gazette nr 03/02
 (72) Pasco David Stanley, Pugh Nirmal, Ross Samir, Elsohly Mahmoud, Elsohly Hala
 (73) THE UNIVERSITY OF MISSISSIPPI, University (US)
 (54) Preparat immunostymulujący wyodrębniony z mikroalg, kompozycja farmaceutyczna i suplement diety zawierające ten preparat, zastosowanie preparatu immunostymulującego oraz sposób otrzymywania tego preparatu z jadalnych mikroalg

B1 (11) **203758** (41) 2003 02 10
 (51) **A61K 38/05** (2006.01)
A61K 38/06 (2006.01)
A61K 38/07 (2006.01)

(21) 350860 (22) 2000 03 20
 (30) 99 60125514 1999 03 22 US
 (86) 2000 03 20 PCT/US00/07411
 (87) 2000 09 28 WO00/56349, PCT Gazette nr 39/00
 (72) Clagett James
 (73) Mowycal Lending LLC, Phoenix (US)
 (54) Zastosowanie peptydu o aktywności przeciwko zwłóknieniu

B1 (11) **203689** (41) 2002 05 20
 (51) **A61K 38/12** (2006.01)
A61K 38/10 (2006.01)
A61P 31/04 (2006.01)

(21) 348328 (22) 1999 09 24
 (30) 98 60101828 1998 09 25 US
 99 60125750 1999 03 24 US
 (86) 1999 09 24 PCT/US99/22366
 (87) 2000 04 06 WO00/18419, PCT Gazette nr 14/00
 (72) Oleson Frederick B. Jr, Tally Francis P.
 (73) CUBIST PHARMACEUTICALS, INC., Cambridge (US)
 (54) Zastosowanie daptomycyny

B1 (11) **203999** (41) 2004 07 26
 (51) **A61K 38/15** (2006.01)
A61K 47/22 (2006.01)
A61P 33/00 (2006.01)

(21) 357551 (22) 2001 02 09
 (30) 00 10008128 2000 02 22 DE
 (86) 2001 02 09 PCT/EP01/01392
 (87) 2001 08 30 WO01/62268, PCT Gazette nr 35/01
 (72) Kalbe Jochen, Träubel Michael, Von Samson-Himmelstjerna Georg, Harder Achim, Stegemann Michael, Mencke Norbert
 (73) Bayer Animal Health GmbH, Leverkusen (DE)
 (54) Środek zawierający cykliczny depsypteptyd, sposób wytwarzania środka i zastosowanie cyklicznego depsypteptydu

B1 (11) **203706** (41) 2002 01 14
 (51) **A61K 38/19** (2006.01)
C07K 14/525 (2006.01)
A61P 7/10 (2006.01)
A61P 11/00 (2006.01)

(21) 345997 (22) 1999 08 10
 (30) 98 98870180 1998 08 14 EP
 98 98870198 1998 09 18 EP

98 98870222 1998 10 21 EP
 (86) 1999 08 10 PCT/EP99/05806
 (87) 2000 02 24 WO00/09149, PCT Gazette nr 08/00
 (72) Lucas Rudolf, De Baetselier Patrick, Pugin Jérôme, Bloc Alain, Fransen Lucie
 (73) Lucas Rudolf, Aartselaar (BE)
 (54) Zastosowanie peptydu zawierającego łańcuch 7 do 17 kolejnych reszt aminokwasowych pochodzących z obszaru ludzkiego TNF-alfa

B1 (11) **203797** (41) 2003 06 16
 (51) **A61K 38/22** (2006.01)
A61K 9/08 (2006.01)
 (21) 351837 (22) 2000 04 07
 (30) 99 60128596 1999 04 09 US
 (86) 2000 04 07 PCT/US00/09414
 (87) 2000 10 19 WO00/61169, PCT Gazette nr 42/00
 (72) Cheung Wing K., Natarajan Jaya, Sanders Marilyn, Vercamen Els, Sharma Basant, Begun Selima
 (73) ORTHO-MCNEIL PHARMACEUTICAL, INC., Raritan (US)
 (54) Kompozycje farmaceutyczne erytropoetyny

B1 (11) **203815** (41) 2001 12 17
 (51) **A61K 38/45** (2006.01)
C12N 9/12 (2006.01)
A61K 39/39 (2006.01)
C12N 5/06 (2006.01)
 (21) 345541 (22) 1999 06 30
 (30) 98 19983141 1998 07 08 NO
 (86) 1999 06 30 PCT/NO99/00220
 (87) 2000 01 20 WO00/02581, PCT Gazette nr 03/00
 (72) Gaudernack Gustav, Eriksen Jon Amund, Møller Mona, Gjertsen Marianne Klemp, Sæterdal Ingvil, Sæbøe-Larsen Stein
 (73) GemVax AS, Oslo (NO)
 (54) Zastosowanie peptydu telomerazy, zastosowanie kwasu nukleinowego, sposób wytwarzania limfocytów T, specyficzny wobec telomerazy limfocyt T, kompozycja farmaceutyczna, zastosowanie kombinacji peptydu telomerazy i peptydu zdolnego do indukowania odpowiedzi komórek T na onkogen lub zmutowane białko lub peptyd supresji nowotworów

B1 (11) **203789** (41) 2003 02 24
 (51) **A61K 39/00** (2006.01)
A61K 39/002 (2006.01)
C07H 1/00 (2006.01)
 (21) 350989 (22) 2000 03 10
 (30) 99 60123931 1999 03 12 US
 (86) 2000 03 10 PCT/US00/06404
 (87) 2000 09 14 WO00/53220, PCT Gazette nr 37/00
 (72) Semprevivo Lloyg H.
 (73) UNIVERSITY OF MASSACHUSETTS, Boston (US)
 (54) Kompozycje wywołujące u ssaka ochronną odpowiedź immunologiczną i ich zastosowanie do wywoływania u kręgowca ochronnej odpowiedzi immunologicznej wobec eukariotycznego pasożyta, wydzielone lipoglikany oraz otrzymane z nich wydzielone oligosacharydy

B1 (11) **203894** (41) 2003 06 30
 (51) **A61K 39/00** (2006.01)
A61K 39/39 (2006.01)
A61P 31/04 (2006.01)
A61P 31/12 (2006.01)
 (62) 351893
 (21) 384581 (22) 2000 04 04
 (30) 99 9908885 1999 04 19 GB
 99 301829 1999 04 29 US
 (86) 2000 04 04 PCT/EP00/02920

(87) 2000 10 26 WO00/62800, PCT Gazette nr 43/00
 (72) Friede Martin, Garcon Nathalie, Hermand Philippe
 (73) SMITHKLINE BEECHAM BIOLOGICALS S. A., Rixensart (BE)
 (54) Kompozycja szczepionki i sposób jej wytwarzania, oraz zastosowanie

B1 (11) **203917** (41) 2004 04 05
 (51) **A61K 39/09** (2006.01)
A61K 39/385 (2006.01)
A61K 39/39 (2006.01)
A61P 31/04 (2006.01)
 (21) 355264 (22) 2000 03 17
 (30) 99 9906437 1999 03 19 GB
 99 9909077 1999 04 20 GB
 99 9909466 1999 04 23 GB
 99 9916677 1999 07 15 GB
 (86) 2000 03 17 PCT/EP00/02467
 (87) 2000 09 28 WO00/56359, PCT Gazette nr 39/00
 (72) Capiou Carine, Deschamps Marguerite, Desmons Pierre Michel, Laferriere Craig Antony Joseph, Poolman Jan, Prieels Jean-Paul
 (73) GLAXOSMITHKLINE BIOLOGICALS S.A., Rixensart (BE)
 (54) Kompozycja immunogenna, sposób jej wytwarzania oraz zastosowanie

B1 (11) **203951** (41) 2003 06 30
 (51) **A61K 39/39** (2006.01)
A61K 39/00 (2006.01)
A61P 31/04 (2006.01)
A61P 31/12 (2006.01)
 (21) 351893 (22) 2000 04 04
 (30) 99 9908885 1999 04 19 GB
 99 301829 1999 04 29 US
 (86) 2000 04 04 PCT/EP00/02920
 (87) 2000 10 26 WO00/62800, PCT Gazette nr 43/00
 (72) Friede Martin, Garcon Nathalie, Hermand Philippe
 (73) SMITHKLINE BEECHAM BIOLOGICALS SA, Rixensart (BE)
 (54) Kompozycja adiuwantowa, kompozycja szczepionki oraz sposób jej wytwarzania, szczepionka oraz zastosowanie

B1 (11) **203794** (41) 2004 09 20
 (51) **A61K 8/34** (2006.01)
A61Q 11/00 (2006.01)
 (21) 360711 (22) 2002 07 09
 (30) 01 0109609 2001 07 18 FR
 (86) 2002 07 09 PCT/FR02/02402
 (87) 2003 01 30 WO03/007902, PCT Gazette nr 05/03
 (72) Francois Alain
 (73) ROQUETTE FRERES, Lestrem (FR)
 (54) Sposób wytwarzania pasty do zębów oraz syrop sorbitolowy

B1 (11) **203796** (41) 2004 07 26
 (51) **A61K 8/96** (2006.01)
A61K 35/02 (2006.01)
A61Q 19/10 (2006.01)
 (21) 357297 (22) 2001 01 03
 (30) 00 10000443 2000 01 07 DE
 (86) 2001 01 03 PCT/EP01/00020
 (87) 2001 07 12 WO01/49254, PCT Gazette nr 28/01
 (72) Gojny Paul
 (73) LA MER COSMETICS AG, Cuxhaven (DE)
 (54) Sposób wytwarzania kosmetycznie przydatnego wyciągu z namułu morskiego

B1 (11) **203949** (41) 2005 03 21
 (51) **A61K 9/00** (2006.01)
A61K 9/16 (2006.01)
A61K 31/50 (2006.01)

A61K 31/55 (2006.01)**A61P 27/02** (2006.01)

- (21) 368128 (22) 2002 09 13
 (30) 01 0122318 2001 09 14 GB
 (86) 2002 09 13 PCT/EP02/10314
 (87) 2003 03 27 WO03/024420, PCT Gazette nr 13/03
 (72) Ahlheim Markus, Ausborn Michael, Bodmer David, Schoch Christian
 (73) NOVARTIS AG, Bazylea (CH)
 (54) Zastosowanie preparatu ophthalmicznego do wytwarzania leku typu depot do podawania okołooocznego

B1 (11) **203958** (41) 2004 11 15(51) **A61K 9/08** (2006.01)**A61K 9/19** (2006.01)**A61K 47/12** (2006.01)**A61K 47/40** (2006.01)

- (21) 363007 (22) 2001 05 16
 (30) 00 10024451 2000 05 18 DE
 (86) 2001 05 16 PCT/EP01/05555
 (87) 2001 11 22 WO01/87265, PCT Gazette nr 47/01
 (72) Bauer Horst, Damm Michael, Sarlikiotis Werner
 (73) ZENTARIS GMBH, Frankfurt nad Menem (DE)
 (54) Farmaceutyczna postać dawkowania peptydów, sposób jej wytwarzania i zastosowania

B1 (11) **203804** (41) 2005 01 10(51) **A61K 9/10** (2006.01)**A61K 9/20** (2006.01)

- (21) 365803 (22) 2001 06 18
 (30) 00 00113535 2000 06 27 EP
 (86) 2001 06 18 PCT/EP01/06834
 (87) 2002 01 03 WO02/00201, PCT Gazette nr 01/02
 (72) Busson Patrick, Schroeder Marco
 (73) F. HOFFMANN-LA ROCHE AG, Bazylea (CH)
 (54) Sposób wytwarzania kompozycji farmaceutycznej w postaci spoistej, płytkowej, piankowej, gąbczastej lub ciastowatej struktury i kompozycja farmaceutyczna otrzymana tym sposobem

B1 (11) **203778** (41) 2003 10 06(51) **A61K 9/16** (2006.01)

- (21) 353056 (22) 2001 07 25
 (30) 00 00402159 2000 07 27 EP
 (86) 2001 07 25 PCT/FR01/02432
 (87) 2002 02 07 WO02/09673, PCT Gazette nr 06/02
 (72) Luhn Oliver
 (73) ROQUETTE FRERES, Lestrem (FR)
 (54) Granulki na bazie skrobi i laktozy i sposób ich wytwarzania

B1 (11) **203893** (41) 2004 06 28(51) **A61K 9/19** (2006.01)**A61K 47/02** (2006.01)**A61K 47/26** (2006.01)**A61K 47/36** (2006.01)**A61K 38/37** (2006.01)

- (62) 356453
 (21) 382299 (22) 2000 02 22
 (30) 99 255279 1999 02 22 US
 99 452752 1999 12 01 US
 (86) 2000 02 22 PCT/US00/40068
 (87) 2000 08 24 WO00/48635, PCT Gazette nr 34/00
 (72) Besman Marc, Bjornson Erik, Jameel Feroz, Kashi Ramesh, Pikal Michael, Tchessalov Serguei, Carpenter John
 (73) UNIVERSITY OF CONNECTICUT, Farmington (US); BAXTER INTERNATIONAL INC., Deerfield (US)
 (54) Kompozycja czynnika VIII bez dodatku albuminy i jej zastosowanie

B1 (11) **203820** (41) 2003 12 15(51) **A61K 9/20** (2006.01)**A61K 47/36** (2006.01)**A61J 3/06** (2006.01)**B01J 2/06** (2006.01)**C08J 9/28** (2006.01)

- (21) 353890 (22) 2000 08 14
 (30) 99 19940795 1999 08 27 DE
 (86) 2000 08 14 PCT/EP00/07897
 (87) 2001 03 08 WO01/16218, PCT Gazette nr 10/01
 (72) Hoffmann Hans-Rainer, Asmussen Bodo
 (73) LTS LOHMANN THERAPIE-SYSTEME AG, Andernach (DE)
 (54) Peletki na bazie chitozanu, sposób wytwarzania peletek i zastosowanie peletek

B1 (11) **203835** (41) 2004 10 04(51) **A61K 9/22** (2006.01)**A61K 47/32** (2006.01)**A61K 31/55** (2006.01)

- (21) 361662 (22) 2001 12 21
 (30) 00 0017015 2000 12 26 FR
 (86) 2001 12 21 PCT/FR01/04134
 (87) 2002 07 04 WO02/051387, PCT Gazette nr 27/02
 (72) Wuthrich Patrick, Rolland Hervé, Briault Gilles, Pichon Gérald, Tharrault François
 (73) LES LABORATOIRES SERVIER, Courbevoie Cedex (FR)
 (54) Stała kompozycja farmaceutyczna o kontrolowanym uwalnianiu iwabradyny lub jej farmaceutycznie dopuszczalnej soli

B1 (11) **203836** (41) 2004 10 04(51) **A61K 9/22** (2006.01)**A61K 47/32** (2006.01)**A61K 31/405** (2006.01)

- (21) 361663 (22) 2001 12 21
 (30) 00 0017013 2000 12 26 FR
 (86) 2001 12 21 PCT/FR01/04133
 (87) 2002 07 04 WO02/051407, PCT Gazette nr 27/02
 (72) Wuthrich Patrick, Rolland Hervé, Briault Gilles, Pichon Gérald, Tharrault François
 (73) LES LABORATOIRES SERVIER, Courbevoie Cedex (FR)
 (54) Stała kompozycja farmaceutyczna o kontrolowanym uwalnianiu perindoprilu lub jego farmaceutycznie dopuszczalnej soli

B1 (11) **203733** (41) 2001 01 15(51) **A61K 9/28** (2006.01)**A61K 31/192** (2006.01)**A61K 31/27** (2006.01)**A61K 31/407** (2006.01)**A61K 47/32** (2006.01)**A61K 47/36** (2006.01)**A61K 47/38** (2006.01)**A61K 47/42** (2006.01)**A61P 1/00** (2006.01)

- (21) 339861 (22) 1998 10 01
 (30) 97 948235 1997 10 09 US
 98 163202 1998 09 30 US
 (86) 1998 10 01 PCT/US98/20779
 (87) 1999 04 22 WO99/18938, PCT Gazette nr 16/99
 (72) Lerner E. Itzhak, Flashner Moshe, Penhasi Adel
 (73) Dexcel Pharma Technologies Ltd., Jerusalem (IL)
 (54) Układ do natychmiastowego uwalniania pożądanego środka miejscowo w przewodzie żołądkowo-jelitowym zwierzęcia i zastosowanie

B1 (11) **203801** (41) 2004 12 13(51) **A61K 9/48** (2006.01)**A61K 9/72** (2006.01)**A61K 31/46** (2006.01)

(21) 364108 (22) 2002 05 27
 (30) 01 10126924 2001 06 01 DE
 (86) 2002 05 27 PCT/EP02/05600
 (87) 2002 12 12 WO02/098874, PCT Gazette nr 50/02
 (72) Hochrainer Dieter, Bechtold-Peters Karoline, Trunk Michael, Waltz Michael
 (73) BOEHRINGER INGELHEIM PHARMA GMBH & CO.KG, Ingelheim am Rhein (DE)
 (54) Kapsułki do inhalacji, ich zastosowanie oraz sposób wytwarzania kapsułek

B1 (11) **203860** (41) 2004 01 26
 (51) **A61K 9/51** (2006.01)
A61K 47/48 (2006.01)
 (21) 354572 (22) 2000 08 14
 (30) 99 19940794 1999 08 27 DE
 (86) 2000 08 14 PCT/EP00/07904
 (87) 2001 03 08 WO01/15669, PCT Gazette nr 10/01
 (72) Hoffmann Hans-Rainer, Asmussen Bodo
 (73) LTS LOHMANN THERAPIE-SYSTEME AG, Andernach (DE)
 (54) Stały preparat farmaceutyczny zawierający naładowaną substancję czynną, sposób wytwarzania stałego preparatu farmaceutycznego i zastosowanie tego preparatu farmaceutycznego

B1 (11) **203828** (41) 2004 10 04
 (51) **A61K 9/54** (2006.01)
A61K 31/4458 (2006.01)
 (21) 361673 (22) 2001 10 09
 (30) 00 697803 2000 10 27 US
 (86) 2001 10 09 PCT/US01/42561
 (87) 2002 05 02 WO02/34234, PCT Gazette nr 18/02
 (72) Bettman Marie J., Hensley Dan L., Percel Phillip J., Venkatesh Gopi M., Vishnupad Krishna S.
 (73) CELLTECH MANUFACTURING CA, INC., Santa Ana (US)
 (54) Układ dostarczania leku chlorowodoru metylofenidatu z kapsułek o zmodyfikowanym uwalnianiu oraz sposób wytwarzania układu

B1 (11) **203960** (41) 2005 03 21
 (51) **A61L 9/04** (2006.01)
 (21) 368339 (22) 2002 10 09
 (30) 01 0124728 2001 10 16 GB
 (86) 2002 10 09 PCT/GB02/04583
 (87) 2003 04 24 WO03/033038, PCT Gazette nr 17/03
 (72) O'Leary Nicholas, Lang Geraldine
 (73) RECKITT BENCKISER (UK) LIMITED, Slough (GB)
 (54) Sposób wytwarzania elementu żelowego

B1 (11) **203959** (41) 2002 11 18
 (51) **A61M 15/00** (2006.01)
A61M 15/08 (2006.01)
A61M 11/02 (2006.01)
A61M 13/00 (2006.01)
A61M 16/00 (2006.01)
 (21) 350220 (22) 2000 03 03
 (30) 99 9904906 1999 03 03 GB
 99 9911686 1999 05 19 GB
 (86) 2000 03 03 PCT/IB00/00273
 (87) 2000 09 08 WO00/51672, PCT Gazette nr 36/00
 (72) Djupesland Per Gisle
 (73) OPTINOSE AS, Oslo (NO)
 (54) Nosowe urządzenie do dostarczania substancji do nosowej części dróg oddechowych pacjenta

B1 (11) **203715** (41) 2005 05 02
 (51) **A61M 25/06** (2006.01)
A61M 5/32 (2006.01)

(21) 369628 (22) 2002 11 20
 (30) 01 10156587 2001 11 20 DE
 (86) 2002 11 20 PCT/DE02/04267
 (87) 2003 06 05 WO03/045491, PCT Gazette nr 23/03
 (72) Sarstedt Walter
 (73) SARSTEDT AG & CO., Nümbrecht (DE)
 (54) Obudowa osłonowa igły motylkowej

B1 (11) **203883** (41) 2005 06 13
 (51) **A61M 5/20** (2006.01)
A61M 5/145 (2006.01)
 (21) 371425 (22) 2003 01 09
 (30) 02 0200637 2002 01 12 GB
 (86) 2003 01 09 PCT/GB03/00051
 (87) 2003 07 17 WO03/057283, PCT Gazette nr 29/03
 (72) Woolston Robert, Azizi Mayer
 (73) DCA DESIGN INTERNATIONAL LIMITED, Warwick (GB)
 (54) Urządzenie do wstrzykiwania leków

B1 (11) **203748** (41) 2004 11 29
 (51) **A61M 5/315** (2006.01)
A61M 5/24 (2006.01)
 (21) 363974 (22) 2002 03 26
 (30) 01 0107608 2001 03 27 GB
 (86) 2002 03 26 PCT/GB02/01459
 (87) 2002 10 03 WO02/76539, PCT Gazette nr 40/02
 (72) Langley Christopher Nigel, Woolston Robert
 (73) DCA DESIGN INTERNATIONAL LIMITED, Warwick (GB)
 (54) Mechanizm napędowy do urządzenia iniekcyjnego i urządzenie iniekcyjne

B1 (11) **203757** (41) 2004 04 05
 (51) **A61M 5/315** (2006.01)
A61M 5/28 (2006.01)
 (21) 355150 (22) 2000 10 10
 (30) 99 9912748 1999 10 13 FR
 (86) 2000 10 10 PCT/FR00/02804
 (87) 2001 04 19 WO01/26718, PCT Gazette nr 16/01
 (72) Cherif-Cheikh Roland, Aubert Christophe
 (73) SOCIETE DE CONSEILS DE RECHERCHES ET D'APPLICATIONS SCIENTIFIQUES (S.C.R.A.S.), Paryż (FR)
 (54) Urządzenie typu strzykawki, służące do odtwarzania w płynie preparatu w postaci roztworu, zawiesiny lub dyspersji i sposób kondycjonowania próżniowego

B1 (11) **203811** (41) 2004 11 29
 (51) **A61M 5/315** (2006.01)
A61M 37/00 (2006.01)
 (21) 363977 (22) 2002 03 26
 (30) 01 0107600 2001 03 27 GB
 (86) 2002 03 26 PCT/GB02/01437
 (87) 2002 10 03 WO02/76537, PCT Gazette nr 40/02
 (72) Langley Christopher Nigel, Woolston Robert
 (73) DCA DESIGN INTERNATIONAL LIMITED, Warwick (GB)
 (54) Urządzenie iniekcyjne

B1 (11) **203978** (41) 2005 01 24
 (51) **A61N 5/10** (2006.01)
A61M 36/00 (2006.01)
A61M 36/12 (2006.01)
A61N 5/00 (2006.01)
 (21) 366252 (22) 2001 11 01
 (30) 00 60245046 2000 11 01 US
 (86) 2001 11 01 PCT/US01/49879
 (87) 2002 05 10 WO02/36199, PCT Gazette nr 19/02
 (72) Rapach Michael A., Helle Kevin M., Shanks Charles E., Reed Jay C.
 (73) MEDI-PHYSICS, INC., Princeton (US)
 (54) Sposób wytwarzania elementu radioaktywnego

B1 (11) **203756** (41) 2005 03 21
 (51) **B01D 21/00** (2006.01)
 (21) 368375 (22) 2002 10 25
 (30) 01 0113889 2001 10 26 FR
 (86) 2002 10 25 PCT/FR02/03679
 (87) 2003 05 01 WO03/035211, PCT Gazette nr 18/03
 (72) Boulant Alain
 (73) INNOVA ENVIRONNEMENT, Ancenis (FR)
 (54) Osadnik lamelowy i sposób czyszczenia osadnika lamelowego

B1 (11) **203974** (41) 2002 12 02
 (51) **B01D 53/86** (2006.01)
B01J 8/00 (2006.01)
F23J 15/00 (2006.01)
 (21) 350321 (22) 2001 02 06
 (30) 00 503218 2000 02 13 US
 (86) 2001 02 06 PCT/US01/03786
 (87) 2001 08 16 WO01/58581, PCT Gazette nr 33/01
 (72) Wietzke Donald L., Maryamchik Mikhail, Silvey Michael L., Szmania Michael J.
 (73) THE BABCOCK & WILCOX COMPANY, New Orleans (US)
 (54) Układ reaktora lub urządzenia spalającego z obiegowym złożem fluidalnym wyposażonego w układ selektywnej redukcji katalitycznej

B1 (11) **203970** (41) 2006 04 18
 (51) **B01J 19/24** (2006.01)
B01J 8/02 (2006.01)
 (21) 370621 (22) 2004 10 11
 (76) Sitnik Lech J., Wrocław (PL); Sitnik Anna P., Wrocław (PL)
 (54) Reaktor kontaktowy

B1 (11) **203783** (41) 2004 11 02
 (51) **B01J 19/28** (2006.01)
C08J 11/16 (2006.01)
 (21) 362425 (22) 2001 12 17
 (30) 00 00127589 2000 12 15 EP
 (86) 2001 12 17 PCT/EP01/14881
 (87) 2002 06 20 WO02/47809, PCT Gazette nr 25/02
 (72) Ebel Achim, Gutierrez Carlos Dario
 (73) SULO REGIONALHOLDING GmbH & CO.KG, Hamburg (DE)
 (54) Urządzenie do oczyszczania i/lub odkażania poliestrów

B1 (11) **203776** (41) 2004 12 27
 (51) **B01J 23/92** (2006.01)
C10G 11/04 (2006.01)
B01J 38/06 (2006.01)
 (21) 365315 (22) 2001 11 21
 (30) 00MI 2642 2000 12 06 IT
 (86) 2001 11 21 PCT/EP01/13622
 (87) 2002 06 13 WO02/45850, PCT Gazette nr 24/02
 (72) Pollesel Paolo, Soprani Massimo, Romagnoli Massimo, Perego Carlo
 (73) POLIMERI EUROPA S.P.A., Brindisi (IT); ENITECNOLOGIE S.P.A., San Donato Milanese (IT)
 (54) Sposób otrzymywania lekkich olefin w reakcji krakowania w parze wodnej wsadów węglowodorowych

B1 (11) **203954** (41) 2004 08 09
 (51) **B01J 27/26** (2006.01)
C08G 65/10 (2006.01)
C08G 65/26 (2006.01)
 (21) 358096 (22) 2001 04 17
 (30) 00 10019898 2000 04 20 DE
 (86) 2001 04 17 PCT/EP01/04342
 (87) 2001 11 01 WO01/80994, PCT Gazette nr 44/01

(72) Hofmann Jörg, Ehlers Stephan, Klinskiek Bernd, Fechtel Thorsten, Ruhland Matthias, Scholz Jürgen, Föhles Franz, Esser Ulrich
 (73) BAYER AKTIENGESELLSCHAFT, Leverkusen (DE)
 (54) Sposób wytwarzania katalizatorów DMC

B1 (11) **203935** (41) 2005 11 28
 (51) **B03D 1/014** (2006.01)
B03D 1/012 (2006.01)
 (21) 375196 (22) 2003 07 22
 (30) 02 10235574 2002 08 03 DE
 02 10252451 2002 11 12 DE
 (86) 2003 07 22 PCT/EP03/07966
 (87) 2004 02 19 WO04/014562, PCT Gazette nr 08/04
 (72) Rau Tobias, Hesse Heinrich, Buch Wolfgang, Gomez Jaime, Arends Miguel Angel, Ernstorfer Norbert
 (73) CLARIANT GMBH, Frankfurt nad Menem (DE)
 (54) Zbieracz do rud siarczkowych

B1 (11) **203829** (41) 2005 09 05
 (51) **B04B 1/08** (2006.01)
B01D 33/06 (2006.01)
 (21) 365513 (22) 2004 02 23
 (72) Sternadel Jerzy, Łukosz Mieczysław, Kubaczka Czesław, Adamusiński Marek, Budzyński Jerzy, Hajduk Jan, Szyszka Artur
 (73) SIGMA S.A., Barak (PL)
 (54) Urządzenie separacyjno-odwadniające

B1 (11) **203700** (41) 2005 04 04
 (51) **B07B 1/48** (2006.01)
B44D 3/00 (2006.01)
 (21) 362331 (22) 2003 09 22
 (76) Pałacki Adam, Huzele (PL)
 (54) Urządzenie do naciągania płótna malarskiego na blejtram i jego powierzchnię spodnią

B1 (11) **203751** (41) 2005 09 05
 (51) **B08B 5/02** (2006.01)
B08B 3/02 (2006.01)
 (21) 373705 (22) 2003 01 31
 (30) 02 90581 2002 03 28 JP
 (86) 2003 01 31 PCT/JP03/01032
 (87) 2003 10 09 WO03/082487, PCT Gazette nr 41/03
 (72) Wada Yukihisa, Kaneko Takahisa, Nate Masayuki
 (73) NGK INSULATORS, LTD., Nagoya-city (JP)
 (54) Sposób czyszczenia dyszy

B1 (11) **203846** (41) 2004 06 14
 (51) **B09B 3/00** (2006.01)
B07C 5/342 (2006.01)
B65D 1/02 (2006.01)
G01N 21/17 (2006.01)
 (21) 357615 (22) 2002 12 09
 (72) Wojciechowski Józef
 (73) Instytut Logistyki i Magazynowania, Poznań (PL)
 (54) Sposób selekcjonowania opakowań dostarczanych do kontenera miejskiego

B1 (11) **203769** (41) 2005 10 31
 (51) **B09C 1/08** (2006.01)
 (21) 374485 (22) 2003 09 26
 (30) 02 0222393 2002 09 26 GB
 (86) 2003 09 26 PCT/GB03/04181
 (87) 2004 04 08 WO04/028717, PCT Gazette nr 15/04
 (72) Cundy Andrew Brian, Hopkinson Laurence James
 (73) UNIVERSITY OF BRIGHTON, Brighton (GB); UNIVERSITY OF SUSSEX, Brighton (GB)
 (54) Elektrokinetyczny sposób ochrony wód gruntowych, poprawy stanu gleby i/lub własności inżynierskich gleby oraz jego zastosowanie

B1 (11) **203879** (41) 2005 04 18
 (51) **B21B 1/18** (2006.01)
B21B 23/00 (2006.01)
 (21) 369431 (22) 2003 01 08
 (30) 02 10200581 2002 01 09 DE
 02 10261632 2002 12 27 DE
 (86) 2003 01 08 PCT/EP03/00090
 (87) 2003 07 17 WO03/057383, PCT Gazette nr 29/03
 (72) Leferink Manfred
 (73) SMS MEER GMBH, Mönchengladbach (DE)
 (54) Sposób i instalacja walcownicza do wytwarzania drutu, prętów lub rur bezszwowych

B1 (11) **203933** (41) 2005 04 04
 (51) **B22C 9/08** (2006.01)
 (21) 368685 (22) 2002 11 19
 (30) 01 10156571 2001 11 20 DE
 (86) 2002 11 19 PCT/EP02/12925
 (87) 2003 05 30 WO03/043761, PCT Gazette nr 22/03
 (72) Schäfer Jürgen-Michael, Schäfer Thomas-Michael
 (73) GTP-SCHÄFER GIESSTECHNISCHE PRODUKTE GMBH, Grevenbroich (DE)
 (54) Wkład wlewu poziomego z kołpakiem ochronnym

B1 (11) **203886** (41) 2005 05 02
 (51) **B23B 27/12** (2006.01)
 (21) 363204 (22) 2003 10 30
 (72) Zasada Marek, Cieloszyk Janusz
 (73) Zachodniopomorski Uniwersytet Technologiczny w Szczecinie, Szczecin (PL)
 (54) Narzędzie skrawające lub nagniatające

B1 (11) **203863** (41) 2005 03 21
 (51) **B23B 27/16** (2006.01)
 (21) 368312 (22) 2002 07 18
 (30) 01 144855 2001 08 12 IL
 (86) 2002 07 18 PCT/IL02/00597
 (87) 2003 02 27 WO03/015966, PCT Gazette nr 09/03
 (72) Hecht Gil
 (73) ISCAR LTD., Tefen (IL)
 (54) Narzędzie skrawające

B1 (11) **203849** (41) 2004 08 23
 (51) **B23B 5/32** (2006.01)
 (21) 358998 (22) 2001 05 25
 (30) 00 10025724 2000 05 25 DE
 (86) 2001 05 25 PCT/EP01/05978
 (87) 2001 11 29 WO01/89748, PCT Gazette nr 48/01
 (72) Boms Manfred, Hauschild Georg, Heimann Alfred, Hock Ralf, Reiche Hans-Joachim
 (73) HEGENSCHIEDT-MFD GMBH & CO. KG, Erkelenz (DE)
 (54) Sposób ponownego profilowania tarcz kołowych lub tarcz hamulcowych koła wagonowego lub zestawu kołowego i obrabiarka do przeprowadzania tego sposobu

B1 (11) **203973** (41) 2005 11 28
 (51) **B23C 5/22** (2006.01)
 (21) 375481 (22) 2003 09 22
 (30) 02 153252 2002 12 04 IL
 (86) 2003 09 22 PCT/IL03/00757
 (87) 2004 06 17 WO04/050283, PCT Gazette nr 24/04
 (72) Satran Amir, Dagan Danny
 (73) ISCAR LTD., Tefen (IL)
 (54) Wymienna płytka skrawająca do narzędzi frezarskich i narzędzie frezarskie wyposażone w wymienne płytki skrawające

B1 (11) **203868** (41) 2003 03 10
 (51) **B23H 7/38** (2006.01)
C21D 10/00 (2006.01)
 (21) 355305 (22) 2002 08 01
 (30) 01 945284 2001 08 31 US
 (72) Suh Ui Won, Mannava Seetharamaiah, Rockstroh Todd Jay
 (73) GENERAL ELECTRIC COMPANY, Schenectady (US)
 (54) Sposób dwustronnej laserowej obróbki udarowej przedmiotu

B1 (11) **203923** (41) 2004 07 12
 (51) **B23K 3/06** (2006.01)
B05C 5/02 (2006.01)
H05K 3/34 (2006.01)
 (21) 358037 (22) 2002 12 30
 (72) Moliński Tadeusz
 (73) Przemysłowy Instytut Automatyki i Pomiarów PIAP, Warszawa (PL)
 (54) Dozownik pasty lutowniczej

B1 (11) **203977** (41) 2003 06 30
 (51) **B24B 31/12** (2006.01)
 (21) 357892 (22) 2002 12 19
 (30) 01 10162630 2001 12 20 DE
 (72) Ohlendorf Oliver
 (73) Hilti Aktiengesellschaft, Schaan (LI)
 (54) Szlifierka z wyciągiem

B1 (11) **203914** (41) 2006 06 12
 (51) **B24D 5/10** (2006.01)
 (21) 371533 (22) 2004 12 03
 (72) Niżankowski Czesław, Rożek Przemysław
 (73) Politechnika Krakowska im. Tadeusza Kościuszki, Kraków (PL)
 (54) Zespół doprowadzania cieczy obróbkowej do ściernicy wielkoporowej

B1 (11) **203976** (41) 2003 06 30
 (51) **B24D 7/06** (2006.01)
 (21) 357802 (22) 2002 12 16
 (30) 01 10161931 2001 12 17 DE
 (72) Spangenberg Rolf, Ohlendorf Oliver
 (73) Hilti Aktiengesellschaft, Schaan (LI)
 (54) Ściernica z segmentami ściernymi

B1 (11) **203749** (41) 2005 10 17
 (51) **B25J 9/10** (2006.01)
G05G 15/00 (2006.01)
 (21) 367146 (22) 2004 04 09
 (72) Sapiński Bogdan, Bydoń Sławomir
 (73) Akademia Górniczo-Hutnicza im. Stanisława Staszica, Kraków (PL)
 (54) Robot przemysłowy i sposób sterowania położeniem ramion robota przemysłowego

B1 (11) **203690** (41) 2005 09 05
 (51) **B27K 3/02** (2006.01)
B27N 1/02 (2006.01)
 (21) 373760 (22) 2002 08 09
 (30) 01 10139128 2001 08 09 DE
 (86) 2002 08 09 PCT/EP02/08972
 (87) 2003 02 20 WO03/013810, PCT Gazette nr 08/03
 (76) Nopper Herbert Georg, Kuppenheim (DE)
 (54) Urządzenie i sposób impregnacji próżniowej

B1 (11) **203990** (41) 2005 12 27
 (51) **B27K 3/52** (2006.01)
B27K 5/06 (2006.01)
 (21) 376366 (22) 2003 10 01

(30) 02 10246400 2002 10 04 DE
 (86) 2003 10 01 PCT/EP03/10875
 (87) 2004 04 22 WO04/033171, PCT Gazette nr 17/04
 (72) Krause Andreas, Militz Holger
 (73) BASF AKTIENGESELLSCHAFT, Ludwigshafen (DE)
 (54) Sposób wtwarzania wyrobów drewnianych

B1 (11) **203853** (41) 2005 09 19
 (51) **B28B 3/20** (2006.01)
C04B 33/30 (2006.01)
 (21) 374046 (22) 2003 02 05
 (30) 02 92682 2002 03 28 JP
 (86) 2003 02 05 PCT/JP03/01160
 (87) 2003 10 09 WO03/082537, PCT Gazette nr 41/03
 (72) Nate Masayuki, Kaneko Takahisa, Wada Yukihisa
 (73) NGK INSULATORS, LTD., Nagoya-city (JP)
 (54) Sposób wytwarzania struktury komórkowej podobnej do plastra pszczelego

B1 (11) **203827** (41) 2004 06 28
 (51) **B29C 47/38** (2006.01)
B29C 47/80 (2006.01)
C11D 13/18 (2006.01)
 (21) 357848 (22) 2002 12 18
 (72) Kubiak Grzegorz, Mazur Józef, Skotarczak Stanisław, Miszewski Sławomir, Przytuła Jerzy
 (73) Instytut Inżynierii Materiałów Polimerowych i Barwników, Toruń (PL)
 (54) Układ uplastyczniająco-formujący wytłaczarki ślimakowej

B1 (11) **203912** (41) 2004 06 28
 (51) **B29C 59/10** (2006.01)
H01T 19/04 (2006.01)
 (21) 357847 (22) 2002 12 18
 (72) Gołębiewski Jan, Lutomirski Stanisław
 (73) Instytut Inżynierii Materiałów Polimerowych i Barwników, Toruń (PL)
 (54) Urządzenie do modyfikowania właściwości warstwy wierzchniej, zwłaszcza wytworów polimerowych metodą wyładowań karonowych

B1 (11) **203800** (41) 2006 04 18
 (51) **B32B 27/08** (2006.01)
B32B 15/12 (2006.01)
B32B 23/06 (2006.01)
B65D 65/38 (2006.01)
 (21) 370736 (22) 2004 10 15
 (72) Bigos Józef, Kraczoń Krzysztof, Maziarz Zbigniew, Trąbik Roman
 (73) MULTIFARB Sp. z o.o., Rzeszów (PL)
 (54) Wielowarstwowy materiał opakowaniowy i sposób jego wytwarzania

B1 (11) **203895** (41) 2005 04 04
 (51) **B32B 27/28** (2006.01)
A61M 39/00 (2006.01)
 (62) 368643
 (21) 385830 (22) 2002 01 04
 (30) 01 756490 2001 01 08 US
 (86) 2002 01 04 PCT/US02/00299
 (87) 2002 07 11 WO02/053359, PCT Gazette nr 28/02
 (72) Ling Michael T.K., Hurst William S., Woo Lecon, Bindokas Algirdas, Ryan Patrick T., Edwards Scott D., Blom Henk P., Khare Atul R.
 (73) Baxter International Inc., Deerfield (US)
 (54) Wielowarstwowy przewód rurowy

B1 (11) **203956** (41) 2005 05 02
 (51) **B32B 33/00** (2006.01)
C08K 3/34 (2006.01)
C08K 9/04 (2006.01)
 (21) 362955 (22) 2003 10 20
 (72) Słonka Tadeusz, Głowiński Józef, Baczyńska Teresa, Hałat Adam
 (73) Politechnika Wrocławska, Wrocław (PL)
 (54) Materiał absorbujący fale elektromagnetyczne

B1 (11) **203862** (41) 2004 05 31
 (51) **B32B 7/04** (2006.01)
B32B 27/32 (2006.01)
B29C 65/08 (2006.01)
 (21) 355976 (22) 2001 01 23
 (30) 00 10003423 2000 01 26 DE
 (86) 2001 01 23 PCT/EP01/00696
 (87) 2001 08 02 WO01/54895, PCT Gazette nr 31/01
 (72) Dries Thomas, Eiser Wolfgang
 (73) TRESPAPHAN GMBH, Neunkirchen (DE)
 (54) Opakowanie zawierające wielowarstwową, orientowaną folię poliolefinową, sposób wytwarzania opakowania, wykonanego z wielowarstwowej, orientowanej folii poliolefinowej oraz sposób wytwarzania opakowania, zawierającego pojemnik z pokrywą, w którym pokrywa spoczywa na obrzeżu pojemnika i wykonana jest z wielowarstwowej, orientowanej folii poliolefinowej

B1 (11) **203882** (41) 2005 06 13
 (51) **B42D 15/00** (2006.01)
 (21) 371024 (22) 2002 11 02
 (30) 01 20012364 2001 12 22 CH
 (86) 2002 11 02 PCT/EP02/12245
 (87) 2003 07 10 WO03/055691, PCT Gazette nr 28/03
 (72) Staub René, Schilling Andreas, Tompkin Wayne Robert
 (73) OVD KINEGRAM AG, Zug (CH)
 (54) Dyfrakcyjny element zabezpieczający

B1 (11) **203777** (41) 2002 12 30
 (51) **B60H 3/00** (2006.01)
F25B 39/04 (2006.01)
 (21) 354744 (22) 2002 06 26
 (30) 01TO 629 2001 06 29 IT
 (72) Parola Andrea
 (73) DENSO THERMAL SYSTEMS Spa, Poirino (IT)
 (54) Skraplacz dla układów klimatyzacyjnych pojazdów

B1 (11) **203947** (41) 2004 08 09
 (51) **B60J 10/02** (2006.01)
 (21) 358021 (22) 2001 05 09
 (30) 00 20008555 2000 05 12 DE
 (86) 2001 05 09 PCT/EP01/05290
 (87) 2001 11 15 WO01/85481, PCT Gazette nr 46/01
 (72) Ortmueller Michael, Gruendel Guenter
 (73) ELKAMET KUNSTSTOFFTECHNIK GMBH, Biedenkopf (DE)
 (54) Uszczelka szyby pojazdu

B1 (11) **203918** (41) 2004 04 19
 (51) **B60J 10/08** (2006.01)
 (21) 355396 (22) 2000 11 08
 (30) 99 9926724 1999 11 11 GB
 (86) 2000 11 08 PCT/GB00/04289
 (87) 2001 05 17 WO01/34419, PCT Gazette nr 20/01
 (72) Van Den Oord Henricus
 (73) LAIRD HOLDINGS LIMITED, Edinburgh (GB)
 (54) Sposób wytwarzania listwy uszczelniającej, wyrównującej, prowadzącej szybę lub wykończeniowej

B1 (11) **203907** (41) 2004 08 23
 (51) **B60L 5/02** (2006.01)
 (21) 359605 (22) 2001 06 13
 (30) 00 10028948 2000 06 16 DE
 (86) 2001 06 13 PCT/EP01/06723
 (87) 2001 12 20 WO01/96137, PCT Gazette nr 51/01
 (72) Stapff Martin, Ütrecht Werner, Gerlach Wolfgang
 (73) DB CARGO AG, Mainz (DE); STEMMANN-TECHNIK GMBH, Schüttorf (DE)
 (54) Odbierak prądu do napędzanych elektrycznie pojazdów szynowych

B1 (11) **203997** (41) 2002 09 09
 (51) **B65B 61/20** (2006.01)
 (21) 352543 (22) 2002 02 28
 (30) 01 10109875 2001 03 01 DE
 (72) Wild Hans-Peter, Kraft Eberhard
 (73) INDAG GESELLSCHAFT FUER INDUSTRIEBEDARF MBH & CO. BETRIEBS KG, Eppelheim (DE)
 (54) Sposób i urządzenie do mocowania słomek do picia

B1 (11) **203975** (41) 2003 01 27
 (51) **B65D 17/00** (2006.01)
B65B 77/20 (2006.01)
B65D 85/72 (2006.01)
 (21) 355092 (22) 2002 07 18
 (30) 01 20112124 2001 07 21 DE
 (72) Eger Andreas
 (73) CONSTANTIA HUECK FOLIEN GmbH & Co.KG, Pirk (DE)
 (54) Pojemnik

B1 (11) **203897** (41) 2004 09 06
 (51) **B65D 27/30** (2006.01)
 (21) 360281 (22) 2001 07 31
 (86) 2001 07 31 PCT/GB01/03435
 (87) 2002 02 28 WO02/16215, PCT Gazette nr 09/02
 (72) Winpenny Simon Richard
 (73) ITW LIMITED, Fforestfach (GB)
 (54) Pojemnik, torba, woreczek lub koperta, komora do zespołu zamka koperty wielokrotnego użytku i łamiwa plomba jednorazowego użytku do koperty wielokrotnego użytku posiadającej zespół zamka z komorą

B1 (11) **203967** (41) 2005 01 10
 (51) **B65D 47/00** (2006.01)
 (21) 365450 (22) 2001 06 04
 (30) 00 591576 2000 06 09 US
 (86) 2001 06 04 PCT/US01/18029
 (87) 2001 12 20 WO01/96198, PCT Gazette nr 51/01
 (72) DeGroot Susan, Blomdahl Cori M., Pozgay David S.
 (73) SEAQUIST CLOSURES FOREIGN, INC., Crystal Lake (US)
 (54) Zespół zamknięcia dozującego do dozowania z pojemnika produktu w postaci pasma

B1 (11) **203752** (41) 2005 12 12
 (51) **B65D 81/34** (2006.01)
B65D 5/10 (2006.01)
B65D 5/46 (2006.01)
 (21) 376112 (22) 2003 10 03
 (30) 02 0212546 2002 10 09 FR
 (86) 2003 10 03 PCT/FR03/50076
 (87) 2004 04 22 WO04/032633, PCT Gazette nr 17/04
 (76) Berthault François, Saint Genis de Saintonge (FR)
 (54) Urządzenie do podawania i prażenia ziaren kukurydzy

B1 (11) **203987** (41) 2005 05 16
 (51) **B65D 85/10** (2006.01)

B65D 77/04 (2006.01)
B65D 75/62 (2006.01)
 (21) 370257 (22) 2003 02 17
 (30) 02 260 2002 02 20 AT
 (86) 2003 02 17 PCT/AT03/00049
 (87) 2003 08 28 WO03/070601, PCT Gazette nr 35/03
 (76) Rath Josef, Ilztal (AT)
 (54) Opakowanie i sposób otwierania nieodpakowanego opakowania

B1 (11) **203944** (41) 2002 03 11
 (51) **B65D 85/34** (2006.01)
 (21) 349247 (22) 2001 08 21
 (30) 00 10041886 2000 08 25 DE
 (72) Kellerer Richard, Barth Christian, Oster Heinz
 (73) IFCO SYSTEMS GMBH, Pullach (DE)
 (54) Pojemnik transportowy

B1 (11) **203802** (41) 2003 11 17
 (51) **B65F 3/04** (2006.01)
 (21) 359887 (22) 2003 04 25
 (30) 02 10221828 2002 05 10 DE
 (72) Mocek Ulrich, Heyberg Jürgen, Dellé Klaus
 (73) ZÖLLER-KIPPER GMBH, Mainz (DE)
 (54) Urządzenie do przytrzymywania opróżnianych pojemników

B1 (11) **203875** (41) 2005 04 18
 (51) **B66B 17/20** (2006.01)
B61J 3/00 (2006.01)
 (21) 362674 (22) 2003 10 07
 (76) Jasiński Tomasz, Lublin (PL); Wasyl Krzysztof, Łęczna (PL); Stachyra Sławomir, Lublin (PL)
 (54) Przyrząd do wypychania kołowych jednostek transportowych z piętier naczyń wyciągowych szybu podziemnego zakładu górniczego

B1 (11) **203901** (41) 2004 10 04
 (51) **B66D 1/36** (2006.01)
E21F 13/00 (2006.01)
 (21) 359516 (22) 2003 04 03
 (72) Krauze Krzysztof, Sujecki Kazimierz, Koza Henryk, Brożek Jan, Szczepaniuk Jerzy
 (73) Akademia Górniczo-Hutnicza im. St. Staszica, Kraków (PL)
 (54) Zespół jezdny do podpierania liny

B1 (11) **203755** (41) 2004 10 04
 (51) **C01B 15/10** (2006.01)
 (21) 361840 (22) 2001 11 27
 (30) 00 10064821 2000 12 22 DE
 (86) 2001 11 27 PCT/EP01/13785
 (87) 2002 07 04 WO02/051746, PCT Gazette nr 27/02
 (72) Scheibe Michael, Träumer Dietmar, Köhlen Rainer, Leonhardt Wolfgang, Kaiser Lothar
 (73) DEGUSSA AG, Düsseldorf (DE)
 (54) Sposób bezpiecznego magazynowania nadwęglanu sodu w zbiornikach do przechowywania towarów luzem

B1 (11) **203779** (41) 2005 10 31
 (51) **C01B 33/025** (2006.01)
C22B 5/10 (2006.01)
 (21) 374539 (22) 2003 08 28
 (30) 02 0220135 2002 08 29 GB
 03 0319941 2003 08 26 GB
 (86) 2003 08 28 PCT/NO03/00297
 (87) 2004 06 10 WO04/048621, PCT Gazette nr 24/04
 (72) Edwin Emil, Arnesen Tore, Viddal Torgeir, Aaser Knut Ivar, Larsen Hilde Løken, Johansen Johan Arnold

(73) ELKEM ASA, Oslo (NO)
 (54) Sposób wytwarzania metalu lub stopu zawierający etap redukcji rudy metalu z zastosowaniem materiału węglowego

B1 (11) **203972** (41) 2005 09 19
 (51) **C01B 33/149** (2006.01)
 (21) 373839 (22) 2003 07 29
 (30) 02 10238463 2002 08 22 DE
 (86) 2003 07 29 PCT/EP03/008333
 (87) 2004 03 04 WO04/018359, PCT Gazette nr 10/04
 (72) Lortz Wolfgang, Batz-Sohn Christoph, Perlet Gabriele, Will Werner, Schneider Gerrit, Neugebauer Peter
 (73) DEGUSSA AG, Düsseldorf (DE)
 (54) Wodna dyspersja proszkowego dwutlenku krzemu, sposób wytwarzania wodnej dyspersji, proszek i zastosowanie dyspersji

B1 (11) **203781** (41) 2004 10 04
 (51) **C02F 5/08** (2006.01)
 (21) 361742 (22) 2001 12 12
 (30) 00 10064412 2000 12 21 DE
 (86) 2001 12 12 PCT/EP01/14559
 (87) 2002 06 27 WO02/49972, PCT Gazette nr 26/02
 (72) Hater Wolfgang, Weyermanns Jens
 (73) BK GIULINI GMBH, Ludwigshafen (DE)
 (54) Sposób zapobiegania wytrącaniu się fluorku wapniowego

B1 (11) **203891** (41) 2005 10 31
 (51) **C03B 23/035** (2006.01)
 (21) 374530 (22) 2003 10 08
 (30) 02 0212577 2002 10 10 FR
 (86) 2003 10 08 PCT/FR03/02959
 (87) 2004 04 22 WO04/033381, PCT Gazette nr 17/04
 (72) Leclercq Jacques, Riedinger Jean-Luc, Garnier Gilles
 (73) SAINT-GOBAIN GLASS FRANCE, Courbevoie (FR)
 (54) Sposób i urządzenie do wytwarzania tafli szklanych wpu-
 kłych

B1 (11) **203763** (41) 2005 11 28
 (51) **C03B 37/05** (2006.01)
 (21) 375151 (22) 2003 06 23
 (30) 02 02254389 2002 06 24 EP
 (86) 2003 06 23 PCT/EP03/06567
 (87) 2003 12 31 WO04/000742, PCT Gazette nr 01/04
 (72) Grove-Rasmussen Svend
 (73) ROCKWOOL INTERNATIONAL A/S, Hedehusene (DK)
 (54) Sposób i urządzenie do wytwarzania wełny mineralnej

B1 (11) **203913** (41) 2005 05 02
 (51) **C03C 17/36** (2006.01)
 (21) 369937 (22) 2002 12 16
 (30) 01 24613 2001 12 21 US
 (86) 2002 12 16 PCT/US02/40076
 (87) 2003 07 10 WO03/055816, PCT Gazette nr 28/03
 (72) Stachowiak Grzegorz
 (73) GUARDIAN INDUSTRIES CORPORATION, Auburn Hills (US)
 (54) Wyrób powlekany obejmujący powłokę naniesioną na podłożu szklane oraz jego zastosowanie

B1 (11) **203994** (41) 2005 07 11
 (51) **C03C 17/36** (2006.01)
 (21) 371917 (22) 2002 11 25
 (30) 01 995800 2001 11 29 US
 (86) 2002 11 25 PCT/US02/37666
 (87) 2003 06 12 WO03/48061, PCT Gazette nr 24/03
 (72) Stachowiak Grzegorz

(73) GUARDIAN INDUSTRIES CORPORATION, Auburn Hills (US)
 (54) Wyrób powlekany obejmujący powłokę osadzoną na podłożu szklanym

B1 (11) **203719** (41) 2002 08 26
 (51) **C04B 14/02** (2006.01)
C04B 14/36 (2006.01)
C09C 3/00 (2006.01)
C09C 3/08 (2006.01)
 (21) 349720 (22) 2001 01 16
 (30) 00 10002559 2000 01 21 DE
 (86) 2001 01 16 PCT/EP01/00432
 (87) 2001 07 26 WO01/53228, PCT Gazette nr 30/01
 (72) Egger Christian, Nungess Klaus, Veit Adolf, Vogler Stefan
 (73) BROCKHUES GMBH & CO. KG, Walluf (DE)
 (54) Granulat pigmentowy do barwienia materiałów budowlanych oraz sposób wytwarzania tego granulatu

B1 (11) **203889** (41) 2004 12 27
 (51) **C04B 26/04** (2006.01)
E04F 13/02 (2006.01)
C04B 41/61 (2006.01)
 (21) 365138 (22) 2001 07 31
 (30) 00 633264 2000 08 04 US
 (86) 2001 07 31 PCT/EP01/09336
 (87) 2002 02 14 WO02/12144, PCT Gazette nr 07/02
 (72) Zuber François, Leclercq Claude, Bourne-Chastel Pascal, Colbert Elizabeth A., Gagne Pierre, Boucher Roland, Bilodeau Sylvie
 (73) LAFARGE PLATRES, Avignon Cedex (FR)
 (54) Płaska płyta prefabrykowana, zestaw konstrukcyjny do prac wewnątrzarskich, zawierający płaskie płyty prefabrykowane i sposób montażu płaskich płyt prefabrykowanych

B1 (11) **203840** (41) 2006 12 27
 (51) **C04B 41/00** (2006.01)
C04B 41/46 (2006.01)
 (21) 375886 (22) 2005 06 24
 (72) Szpadzik Wiesława, Maciaszek Marek, Maciaszek Wojciech
 (73) ITBUD Zakład Nowych Materiałów Budowlanych Sp. z o.o., Warszawa (PL)
 (54) Preparat kryjąco-hydrofobizująco-gruntujący materiały budowlane

B1 (11) **203946** (41) 2008 03 03
 (51) **C05F 11/00** (2006.01)
A01G 7/00 (2006.01)
 (62) 380521
 (21) 384384 (22) 2006 08 30
 (72) Harasimowicz-Hermann Grażyna, Hermann Janusz
 (73) Uniwersytet Technologiczno-Przyrodniczy im. Jana i Jędrzeja Śniadeckich, Bydgoszcz (PL)
 (54) Sposób nawożenia roślin z wykorzystaniem biomasy rutwicy wschodniej

B1 (11) **203871** (41) 2004 08 23
 (51) **C05J 7/02** (2006.01)
B32B 3/04 (2006.01)
B32B 7/02 (2006.01)
B65H 35/07 (2006.01)
 (21) 359239 (22) 2001 06 18
 (30) 00 10031214 2000 06 27 DE
 (86) 2001 06 18 PCT/EP01/06851
 (87) 2002 01 03 WO02/00802, PCT Gazette nr 01/02
 (72) Sieber Reto, Sieber Marco
 (73) SILU VERWALTUNG AG, Meggen (CH)
 (54) Taśma montażowa samoprzylepna i dozownik do taśmy montażowej

B1 (11) **203985** (41) 2004 07 12
 (51) **C07C 227/10** (2006.01)
C07C 253/30 (2006.01)
C07C 255/23 (2006.01)
 (21) 357077 (22) 2001 01 11
 (30) 00 60178359 2000 01 27 US
 00 60190427 2000 03 17 US
 (86) 2001 01 11 PCT/IB01/00024
 (87) 2001 08 02 WO01/55090, PCT Gazette nr 31/01
 (72) Burk Mark Joseph, Goel Om Prakash, Hoekstra Marvin Simon, Mich Thomas Frederick, Mulhern Thomas Arthur, Ramsden James Andrew
 (73) WARNER-LAMBERT COMPANY, Morris Plains (US)
 (54) Sposób wytwarzania pochodnych kwasu (S)-3-cyjano-5-metyloheksanowego, pośrednie związki cyjanoolefinowe, sposób wytwarzania estrów kwasu (S)-3-cyjano-5-metyloheksanowego, sole kwasu (S)-3-cyjano-5-metyloheksanowego i sposób wytwarzania pregabaliny

B1 (11) **203993** (41) 2003 05 19
 (51) **C07C 227/32** (2006.01)
C07C 227/08 (2006.01)
C07C 229/22 (2006.01)
C07C 69/63 (2006.01)
C07C 55/40 (2006.01)
C07C 309/66 (2006.01)
C07C 55/32 (2006.01)
C07C 51/363 (2006.01)
 (21) 351646 (22) 2000 05 12
 (30) 99RM 310 1999 05 18 IT
 99RM 670 1999 10 29 IT
 00RM 61 2000 02 10 IT
 (86) 2000 05 12 PCT/IT00/00187
 (87) 2000 11 23 WO00/69808, PCT Gazette nr 47/00
 (72) Melloni Piero, Cerri Alberto, Santagostino Marco
 (73) SIGMA-TAU INDUSTRIE FARMACEUTICHE RIUNITE S.P.A., Rzym (IT)
 (54) Sposób wytwarzania R(-)karnityny z kwasu S(-)chlorobursztynowego lub z jego pochodnych

B1 (11) **203876** (41) 2004 11 29
 (51) **C07C 229/22** (2006.01)
C07C 229/26 (2006.01)
C07C 279/14 (2006.01)
C07D 233/54 (2006.01)
A23L 1/305 (2006.01)
A61K 31/205 (2006.01)
 (21) 363511 (22) 2001 04 24
 (30) 00RM 322 2000 06 14 IT
 (86) 2001 04 24 PCT/IT01/00199
 (87) 2001 12 20 WO01/96281, PCT Gazette nr 51/01
 (72) Buononato Antonietta
 (73) SIGMA-TAU INDUSTRIE FARMACEUTICHE RIUNITE S.P.A., Rzym (IT)
 (54) Podwójne sole kwasu fumarowego z karnityną i aminokwasem i zawierające je środki do wzbogacania żywności, dodatki do pożywienia i leki

B1 (11) **203712** (41) 2005 02 07
 (51) **C07C 269/04** (2006.01)
C07C 271/20 (2006.01)
 (21) 366847 (22) 2002 04 18
 (30) 01 01110711 2001 05 03 EP
 01 01113778 2001 06 06 EP
 (86) 2002 04 18 PCT/EP02/05456
 (87) 2002 11 14 WO02/090322, PCT Gazette nr 46/02
 (72) Keuchel Johannes, Schlegel Günter

(73) BAYER CROPS SCIENCE AG, Monheim (DE)
 (54) Sposób wytwarzania alkilo-N-(3-dimetyloamino) alkilokarbaminianów

B1 (11) **203859** (41) 2004 02 23
 (51) **C07C 279/14** (2006.01)
A61K 31/16 (2006.01)
 (21) 354808 (22) 2000 10 21
 (30) 99 99121623 1999 10 30 EP
 (86) 2000 10 21 PCT/EP00/10395
 (87) 2001 05 10 WO01/32611, PCT Gazette nr 19/01
 (72) Klingler Otmar, Zoller Gerhard, Defossa Elisabeth, Al-Obeidi Fahad, Walser Armin, Ostrem James
 (73) SANOFI-AVENTIS DEUTSCHLAND GMBH, Frankfurt (DE)
 (54) Nowe N-guanidynoalkiloamidy, ich zastosowanie oraz środki lecznicze je zawierające

B1 (11) **203771** (41) 2002 02 11
 (51) **C07C 313/00** (2006.01)
 (62) 346443
 (21) 384282 (22) 1999 07 01
 (30) 98 60091847 1998 07 06 US
 (86) 1999 07 01 PCT/US99/15063
 (87) 2000 01 13 WO00/01389, PCT Gazette nr 02/00
 (72) Murugesan Natesan, Tellew John E., Macor John E., Gu Zhengxiang
 (73) BRISTOL-MYERS SQUIBB COMPANY, Princeton (US)
 (54) Pochodna bifenylsulfonamidu jako dualny antagonist receptorów angiotensyny i endoteliny, sposób jej wytwarzania i jej zastosowanie oraz pochodna bifenylu i pochodna benzenu

B1 (11) **203809** (41) 2003 04 07
 (51) **C07C 335/42** (2006.01)
A61K 31/18 (2006.01)
 (21) 351245 (22) 2000 04 04
 (30) 99 19917233 1999 04 16 DE
 (86) 2000 04 04 PCT/EP00/02984
 (87) 2000 10 26 WO00/63167, PCT Gazette nr 43/00
 (72) Englert Heinrich Christian, Gerlach Uwe, Metzenthin Tobias, Schneider Harald
 (73) SANOFI-AVENTIS DEUTSCHLAND GMBH, Frankfurt am Main (DE)
 (54) Krystaliczne postaci soli sodowej 5-chloro-2-metoksy-N-(2-(4-metoksy-3-metyloam inotio-karbonyloamino-sulfonylofenylo)etylo) b en zam idu, sposób ich wytwarzania, ich zastosowanie jako środka farmaceutycznego oraz preparat farmaceutyczny zawierający te pochodne

B1 (11) **203916** (41) 2003 03 10
 (51) **C07D 207/34** (2006.01)
A61K 31/40 (2006.01)
A61P 3/06 (2006.01)
 (21) 349307 (22) 2001 08 24
 (72) Biedrzycki Marek, Stępniewska Ewa, Nowakowska Krystyna, Krawczyńska Bogumiła, Wdowiarek Włodzimierz, Mróz Anna, Cywiński Andrzej
 (73) Tarchomińskie Zakłady Farmaceutyczne POLFA Spółka Akcyjna, Warszawa (PL)
 (54) Krystaliczna forma T soli półwapniowej kwasu [R-(R',R'')]-2-(4-fluorofenylo)-β,δ-dihydroksy-5-(1-metyloetylo)-3-fenylo-4-[(fe nyloamino)karbonylo]-1H-piolo-1-heptanowego (atorwastatyny), sposób jej otrzymywania, kompozycje farmaceutyczne ją zawierające oraz jej zastosowanie medyczne

B1 (11) **203831** (41) 2002 07 01
 (51) **C07D 211/58** (2006.01)
A61K 31/4468 (2006.01)
A61P 1/10 (2006.01)

(21) 349133 (22) 2000 02 02
 (30) 99 27030 1999 02 04 JP
 (86) 2000 02 02 PCT/JP00/00560
 (87) 2000 08 10 WO00/46201, PCT Gazette nr 32/00
 (72) Kato Hideo, Kado Noriyuki, Sakaguchi Jun
 (73) ABBOTT JAPAN Co, Ltd., Tokio (JP)
 (54) Związek chemiczny i lek zawierający ten związek chemiczny jako składnik aktywny oraz zastosowanie tego leku

B1 (11) **203902** (41) 2006 07 10

(51) *C07D 213/50* (2006.01)
C07D 213/38 (2006.01)
C07D 213/127 (2006.01)

(21) 372015 (22) 2004 12 30
 (72) Szczepiek Wojciech, Zagrodzki Bogdan, Samson-Łazińska Dorota, Łuniewski Wojciech, Skarzyński Maciej, Kaczmarek Łukasz, Szelejewski Wiesław
 (73) Instytut Farmaceutyczny, Warszawa (PL)
 (54) Sposób wytwarzania pochodnych 3-(dylakiloamino)-1-(heteroarylo)-prop-2-en-1-onu

B1 (11) **203968** (41) 2005 05 16

(51) *C07D 215/14* (2006.01)
C07D 215/20 (2006.01)
C07D 215/26 (2006.01)
C07D 215/48 (2006.01)

(21) 363409 (22) 2003 11 12
 (72) Musioł Robert, Niedbała Halina, Polański Jarosław
 (73) Uniwersytet Śląski, Katowice (PL)
 (54) Sposób otrzymywania związków styrylochinolinowych

B1 (11) **203695** (41) 2006 01 09

(51) *C07D 233/56* (2006.01)
 (21) 368847 (22) 2004 06 30
 (72) Kubisa Przemysław, Biedroń Tadeusz
 (73) Polska Akademia Nauk, Centrum Badań Molekularnych i Makromolekularnych, Łódź (PL)
 (54) Alkiloimidazoliowe, chiralne ciecze jonowe oraz sposób ich wytwarzania

B1 (11) **203730** (41) 2001 12 17

(51) *C07D 235/28* (2006.01)
C07D 401/12 (2006.01)
C07D 405/12 (2006.01)
C07D 409/12 (2006.01)
C07D 401/14 (2006.01)
C07D 403/06 (2006.01)
C07D 405/14 (2006.01)
A61K 31/4184 (2006.01)
A61P 9/10 (2006.01)
C07D 409/06 (2006.01)
C07D 409/14 (2006.01)
A61P 11/06 (2006.01)
A61P 19/02 (2006.01)

(21) 345540 (22) 1999 07 14
 (30) 98 200250 1998 07 15 JP
 (86) 1999 07 14 PCT/JP99/03799
 (87) 2000 01 27 WO00/03997, PCT Gazette nr 04/00
 (72) Matsumoto Yoshiyuki, Takeuchi Susumu, Hase Naoki
 (73) TEIJIN LIMITED, Osaka (JP)
 (54) Pochodna tiobenzimidazolu, kompozycja farmaceutyczna i jej zastosowanie

B1 (11) **203998** (41) 2004 03 22

(51) *C07D 239/91* (2006.01)
C07D 239/90 (2006.01)
C07D 401/12 (2006.01)

C07D 403/06 (2006.01)

C07D 403/12 (2006.01)

C07D 405/06 (2006.01)

C07D 405/12 (2006.01)

A61K 31/517 (2006.01)

A61K 31/5377 (2006.01)

A61P 9/00 (2006.01)

A61P 9/08 (2006.01)

A61P 29/00 (2006.01)

A61P 35/00 (2006.01)

A61P 37/00 (2006.01)

A61P 37/02 (2006.01)

(21) 354891 (22) 2000 10 26

(30) 99 60198253 1999 10 27 US
 00 60213104 2000 06 21 US

(86) 2000 10 26 PCT/US00/29585

(87) 2001 05 03 WO01/30768, PCT Gazette nr 18/01

(72) Finer Jeffrey T., Bergnes Gustave, Feng Bainian, Smith Whitney W., Chabala John C.

(73) CYTOKINETICS, INC., South San Francisco (US)

(54) Nowy związek chinazolinowy, zastosowanie związku chinazolinowego, sposób jego otrzymywania i kompozycja farmaceutyczna zawierająca związek chinazolinowy

B1 (11) **203819** (41) 2004 05 17

(51) *C07D 249/14* (2006.01)

C07D 405/12 (2006.01)

C07D 401/10 (2006.01)

C07D 403/10 (2006.01)

A61K 31/4196 (2006.01)

A61P 25/00 (2006.01)

A61P 25/08 (2006.01)

A61P 25/22 (2006.01)

A61P 25/24 (2006.01)

A61P 25/28 (2006.01)

A61P 1/14 (2006.01)

A61P 15/08 (2006.01)

(21) 355811 (22) 2000 12 14

(30) 99 9915935 1999 12 17 FR

(86) 2000 12 14 PCT/FR00/03536

(87) 2001 06 21 WO01/44207, PCT Gazette nr 25/01

(72) Geslin Michel, Gully Danielle, Maffrand Jean-Pierre, Roger Pierre

(73) SANOFI-AVENTIS, Paryż (FR)

(54) Aminopochodne 3-amino-1-fenyl-1H-[1,2,4]triazolu, sposób ich wytwarzania, środek farmaceutyczny, zastosowanie tych związków i sposób wytwarzania związków pośrednich

B1 (11) **203806** (41) 2003 02 24

(51) *C07D 281/10* (2006.01)

A61K 31/5513 (2006.01)

A61K 31/554 (2006.01)

C07H 7/06 (2006.01)

A61P 3/06 (2006.01)

(21) 350984 (22) 2000 03 23

(30) 99 19916108 1999 04 09 DE

(86) 2000 03 23 PCT/EP00/02570

(87) 2000 10 19 WO00/61568, PCT Gazette nr 42/00

(72) Frick Wendelin, Glombik Heiner, Heuer Hubert, Schäfer Hans-Ludwig

(73) SANOFI-AVENTIS DEUTSCHLAND GMBH, Frankfurt am Main (DE)

(54) Pochodne 1,1-ditlenku 1,4-benzotiazepiny podstawione resztami cukrowymi oraz ich zastosowanie w leczeniu zaburzeń przemiany lipidów

B1 (11) **203782** (41) 2004 05 31

(51) *C07D 401/12* (2006.01)

A61K 31/517 (2006.01)
A61P 9/00 (2006.01)
A61P 35/00 (2006.01)
 (21) 355942 (22) 2000 11 01
 (30) 99 99402759 1999 11 05 EP
 99 99402877 1999 11 19 EP
 (86) 2000 11 01 PCT/GB00/04181
 (87) 2001 05 10 WO01/32651, PCT Gazette nr 19/01
 (72) Hennequin Laurent Francois Andre, Stokes Elaine Sophie Elizabeth, Thomas Andrew Peter
 (73) ASTRAZENECA AB, Sodertälje (SE)
 (54) Pochodne chinazoliny, sposoby ich wytwarzania, ich kompozycje farmaceutyczne oraz ich zastosowania

B1 (11) **203936** (41) 2005 01 24
 (51) **C07D 401/12** (2006.01)
C07D 417/12 (2006.01)
C07D 211/58 (2006.01)
C07D 407/12 (2006.01)
A61K 31/40 (2006.01)
A61K 31/55 (2006.01)
C07D 207/14 (2006.01)
C07D 409/12 (2006.01)
A61K 31/4468 (2006.01)
A61P 11/00 (2006.01)
A61P 25/00 (2006.01)
C07D 223/12 (2006.01)
C07D 413/12 (2006.01)
A61K 31/4523 (2006.01)
A61P 19/02 (2006.01)
A61P 29/00 (2006.01)
 (21) 366198 (22) 2001 06 14
 (30) 00 0002331 2000 06 20 SE
 00 0004480 2000 12 05 SE
 (86) 2001 06 14 PCT/SE01/01377
 (87) 2001 12 27 WO01/98273, PCT Gazette nr 52/01
 (72) Eriksson Tomas, Klingstedt Tomas, Mussie Tesfaledet
 (73) ASTRAZENECA AB, Södertälje (SE)
 (54) Związki heterocykliczne, sposób ich wytwarzania, środek farmaceutyczny i zastosowanie związków heterocyklicznych

B1 (11) **203984** (41) 2004 06 14
 (51) **C07D 401/12** (2006.01)
C07D 211/62 (2006.01)
A61K 31/445 (2006.01)
A61K 31/4545 (2006.01)
A61P 31/18 (2006.01)
 (21) 356034 (22) 2000 09 29
 (86) 2000 09 29 PCT/JP00/06755
 (87) 2001 04 12 WO01/25200, PCT Gazette nr 15/01
 (72) Imamura Shinichi, Hashiguchi Shohei, Hattori Taeko, Nishimura Osamu, Kanzaki Naoyuki, Baba Masanori, Sugihara Yoshihiro
 (73) TOBIRA THERAPEUTICS, INC, Princeton (US)
 (54) Cykliczny związek aminowy, kompozycja farmaceutyczna zawierająca ten związek i zastosowanie tego związku do wytwarzania leku

B1 (11) **203805** (41) 2004 12 27
 (51) **C07D 405/04** (2006.01)
A61K 31/505 (2006.01)
A61K 31/44 (2006.01)
A61P 25/28 (2006.01)
C07D 405/14 (2006.01)
C07D 239/46 (2006.01)
C07D 401/12 (2006.01)
C07D 405/14 (2006.01)
 (21) 365140 (22) 2001 02 15

(30) 00 00103432 2000 02 25 EP
 (86) 2001 02 15 PCT/EP01/01679
 (87) 2001 08 30 WO01/62233, PCT Gazette nr 35/01
 (72) Borroni Edilio Maurizio, Huber-Trottmann Gerda, Kilpatrick Gavin John, Norcross Roger David
 (73) F. HOFFMANN-LA ROCHE AG, Bazylea (CH)
 (54) Zastosowanie cyklicznych związków heteroaromatycznych, lek i cykliczne związki heteroaromatyczne

B1 (11) **203943** (41) 2005 01 10
 (51) **C07D 405/04** (2006.01)
C07D 405/14 (2006.01)
 (62) 365637
 (21) 384788 (22) 2001 06 28
 (30) 01 60271845 2001 02 27 US
 (86) 2001 06 28 PCT/US01/20706
 (87) 2002 01 10 WO02/02552, PCT Gazette nr 02/02
 (72) McClure Michael Scott, Osterhout Martin Howard, Roschangar Frank, Sacchetti Mark Joseph
 (73) GLAXO GROUP LIMITED, Greenford (GB)
 (54) Sposób wytwarzania związków chinazolinowych

B1 (11) **203762** (41) 2001 09 10
 (51) **C07D 487/00** (2006.01)
C07K 5/06 (2006.01)
C07K 5/078 (2006.01)
 (21) 343720 (22) 1999 04 26
 (30) 98 9805243 1998 04 27 FR
 (86) 1999 04 26 PCT/FR99/00981
 (87) 1999 11 04 WO99/55724, PCT Gazette nr 44/99
 (72) Colladant Colette, Crocq Véronique, Larkin John Patrick, Roussel Patrick
 (73) AVENTIS PHARMA S.A., Antony (FR)
 (54) Pochodne kwasu oktahydro-6,10-dioksa-6H-pirydazyno[1,2-a][1,2]diazepino-1-karboksylowego i sposób ich wytwarzania

B1 (11) **203991** (41) 2003 12 29
 (51) **C07D 495/04** (2006.01)
 (62) 354642
 (21) 384044 (22) 2002 06 20
 (72) Majka Zbigniew, Rechnio Justyna, Stawiński Tomasz, Wieczorek Maciej
 (73) Adamed Spółka z ograniczoną odpowiedzialnością, Pieńków (PL)
 (54) Sposoby wytwarzania olanzapiny, nowa pochodna N-demetyloolanzapiny i sposób wytwarzania nowej pochodnej N-demetyloolanzapiny

B1 (11) **203992** (41) 2006 05 29
 (51) **C07D 495/04** (2006.01)
 (62) 371307
 (21) 384045 (22) 2004 11 22
 (72) Stawiński Tomasz, Rechnio Justyna Tatiana, Majka Zbigniew
 (73) Adamed Spółka z ograniczoną odpowiedzialnością, Pieńków (PL)
 (54) Sposób wytwarzania olanzapiny

B1 (11) **203745** (41) 2004 08 09
 (51) **C07D 515/22** (2006.01)
C07D 491/22 (2006.01)
C07D 487/18 (2006.01)
A61K 31/4995 (2006.01)
A61P 35/00 (2006.01)
 (21) 358143 (22) 2001 05 15
 (30) 00GB 0001852 2000 05 15 WO
 (86) 2001 05 15 PCT/GB01/02120
 (87) 2001 11 22 WO01/87895, PCT Gazette nr 47/01

(72) Cuevas Carmen, Perez Marta, Francesch Andrés, Fernández Carolina, Chicharro Jose Luis, Gallego Pilar, Zarzuelo Maria, Manzanares Ignacio, Martín María Jesús, Munt Simon
 (73) PHARMA MAR, S.A., Madryt (ES)
 (54) Sposób wytwarzania związku ekteinascydynowego oraz związek pośredni w syntezie związku ekteinascydynowego

B1 (11) **203798** (41) 2004 06 28

(51) **C07F 15/00** (2006.01)

C07F 7/08 (2006.01)

B01J 31/22 (2006.01)

(21) 356486 (22) 2000 12 01

(30) 99 9915432 1999 12 07 FR

(86) 2000 12 01 PCT/FR00/03362

(87) 2001 06 14 WO01/42258, PCT Gazette nr 24/01

(72) Marko Istvan, Sterin Sébastien

(73) RHODIA CHIMIE, Boulogne-Billancourt Cedex (FR)

(54) Kompleks metalu, sposób hydrosililowania olefin lub pochodnych acetylenowych i kompozycja katalityczna obejmująca jako substancję aktywną jeden lub kilka kompleksów metali

B1 (11) **203732** (41) 2004 08 23

(51) **C07J 53/00** (2006.01)

A61K 31/565 (2006.01)

A61P 5/30 (2006.01)

A61P 5/36 (2006.01)

(21) 359238 (22) 2001 05 01

(30) 00 00201986 2000 06 06 EP

(86) 2001 05 01 PCT/EP01/04868

(87) 2002 01 03 WO02/00682, PCT Gazette nr 01/02

(72) Loozen Hubert Jan Józef

(73) N.V. ORGANON, Oss (NL)

(54) 16,17-karbocykliczny skondensowany związek steroidowy, sposób selektywnej modyfikacji receptorów estrogenowych oraz zastosowanie związków steroidowych

B1 (11) **203821** (41) 2003 04 07

(51) **C08F 265/04** (2006.01)

C08F 257/02 (2006.01)

C08F 285/00 (2006.01)

C08L 27/06 (2006.01)

C08L 51/04 (2006.01)

(21) 356363 (22) 2002 09 27

(30) 01 10147795 2001 09 27 DE

(72) Weiss Axel, Hummerich Rainer, Nolte Rainer, Meister Martin, Landherr Kenneth

(73) BASF Aktiengesellschaft, Ludwigshafen (DE)

(54) Modyfikator udarności do tłoczyw z polichloroku winylu i tłoczywo z polichloroku winylu

B1 (11) **203691** (41) 2000 12 04

(51) **C08G 14/08** (2006.01)

C03C 25/10 (2006.01)

(21) 339216 (22) 1998 07 09

(30) 97 9708936 1997 07 15 FR

(86) 1998 07 09 PCT/FR98/01484

(87) 1999 01 28 WO99/03906, PCT Gazette nr 04/99

(72) Lericque Bernard, Tetart Serge, Labbe Claire, Espiard Philippe

(73) SAINT-GOBAIN ISOVER, Courbevoie (FR)

(54) Kompozycja żywiczna, sposób wytwarzania kompozycji żywicznej oraz kompozycja apretury klejowej

B1 (11) **203896** (41) 2002 12 02

(51) **C08G 18/48** (2006.01)

B29C 33/60 (2006.01)

(21) 350410 (22) 2000 02 24

(30) 99 99105419 1999 03 17 EP

(86) 2000 02 24 PCT/EP00/01514

(87) 2000 09 21 WO00/55232, PCT Gazette nr 38/00

(72) Bleys Gerhard Jozef, Huygens Eric, Leenslag Jan-Willem, Moureau Herman Eugene Germain

(73) HUNTSMAN INTERNATIONAL LLC, Salt Lake City (US)

(54) Sposób wytwarzania materiału poliuretanowego w formie oraz formowana elastyczna pianka poliuretanowa

B1 (11) **203952** (41) 2004 04 19

(51) **C08G 63/20** (2006.01)

C08K 5/053 (2006.01)

C08K 5/11 (2006.01)

C08L 27/06 (2006.01)

(21) 355444 (22) 2000 12 12

(30) 99 99125759 1999 12 23 EP

(86) 2000 12 12 PCT/EP00/12577

(87) 2001 07 05 WO01/48049, PCT Gazette nr 27/01

(72) Holzmann Jurgen, Brettscheidel Boris, Disteldorf Walter, Haller Christiane, Morsbach Bernd

(73) BASF AKTIENGESELLSCHAFT, Ludwigshafen (DE)

(54) Poliester zablokowany izomerycznymi nonanolami, sposób jego wytwarzania i jego zastosowanie jako zmiękczacza

B1 (11) **203698** (41) 2007 06 11

(51) **C08G 77/56** (2006.01)

C07F 7/08 (2006.01)

(21) 378264 (22) 2005 12 05

(72) Chruściel Jerzy, Fejdyś-Kaczmarek Marzena, Michalska Zofia

(73) Politechnika Łódzka, Łódź (PL)

(54) Nowe funkcyjne poliborosiloksany organiczne oraz sposób ich wytwarzania

B1 (11) **203890** (41) 2005 02 21

(51) **C08J 11/04** (2006.01)

(21) 367437 (22) 2002 06 19

(30) 01 60299273 2001 06 19 US

(86) 2002 06 19 PCT/US02/19309

(87) 2002 12 27 WO02/102884, PCT Gazette nr 52/02

(72) Holmes John M. III, Zink Richard P.

(73) UNITED RESOURCE RECOVERY CORPORATION, Spartanburg (US)

(54) Sposoby uwalniania zanieczyszczeń z podłoża poliestru oraz sposoby oddzielania poliestru od poli(chloroku winylu) i od aluminium

B1 (11) **203705** (41) 2000 12 04

(51) **C08J 3/215** (2006.01)

C08L 21/00 (2006.01)

C08K 9/06 (2006.01)

(21) 340322 (22) 2000 05 26

(30) 99 19924366 1999 05 27 DE

(72) GörI Udo, Trempler Thomas, Stober Reinhard, Ernst Uwe

(73) PKU Pulverkautschuk Union GmbH, Marl (DE)

(54) Sposób wytwarzania proszków kauczukowych

B1 (11) **203845** (41) 2003 04 22

(51) **C08J 3/215** (2006.01)

C08L 7/02 (2006.01)

C08K 9/06 (2006.01)

(21) 356736 (22) 2002 10 18

(30) 01 10151430 2001 10 18 DE

(72) GörI Udo, Stober Reinhard, Schmitt Matthias

(73) Degussa AG, Düsseldorf (DE)

(54) Sposób wytwarzania proszków lub granulatów kauczukowych oraz zastosowanie proszków lub granulatów kauczukowych, wytworzonych tym sposobem

B1 (11) **203808** (41) 2001 10 22
 (51) **C08J 7/04** (2006.01)
C08J 7/06 (2006.01)
C08K 3/22 (2006.01)
C08K 9/06 (2006.01)
 (21) 347050 (22) 2001 04 12
 (30) 00 10018429 2000 04 14 DE
 (72) Hofacker Steffen, Mager Michael, Womelsdorf Hermann-Jens
 (73) BAYER AKTIENGESELLSCHAFT, Leverkusen (DE)
 (54) Trwale chronione przed oddziaływaniem promieniowania UV tworzywa sztuczne o powierzchni odpornej na ścieranie

B1 (11) **203934** (41) 2005 05 02
 (51) **C08J 9/14** (2006.01)
 (21) 369844 (22) 2002 11 27
 (30) 02 10203779 2002 01 30 DE
 (86) 2002 11 27 PCT/EP02/13344
 (87) 2003 08 07 WO03/064508, PCT Gazette nr 32/03
 (72) Zipfel Lothar, Börner Karsten, Recke Dierk-Ingolf
 (73) SOLVAY FLUOR UND DERIVATE GMBH, Hannover (DE)
 (54) Mieszanina środków porotwórczych lub składająca się z 1,1,1,3,3-pentafluorobutanu z 1,1,1,2,3,3,3-heptafluoropropanem, niepalna przedmieszka polietero-i/lub poliestropolioli oraz zastosowanie mieszaniny środków porotwórczych

B1 (11) **203810** (41) 2004 12 27
 (51) **C08K 5/13** (2006.01)
C08L 77/00 (2006.01)
 (21) 365205 (22) 2002 07 11
 (30) 01 10134327 2001 07 14 DE
 (86) 2002 07 11 PCT/EP02/07718
 (87) 2003 01 30 WO03/08492, PCT Gazette nr 05/03
 (72) Asbahr Hark-Oluf, Bomba Thomas
 (73) RASCHIG GMBH, Ludwigshafen (DE)
 (54) Kompozycja zawierająca poliamid i przeciwutleniacz

B1 (11) **203739** (41) 2005 04 18
 (51) **C08L 23/04** (2006.01)
 (21) 369264 (22) 2002 03 01
 (30) 01 01301873 2001 03 01 EP
 (86) 2002 03 01 PCT/GB02/00904
 (87) 2002 09 12 WO02/070602, PCT Gazette nr 37/02
 (72) Follestad Arild, Ommundsen Espen, Fosse Knut
 (73) BOREALIS TECHNOLOGY OY, Porvoo (FI)
 (54) Kompozycja polimerowa odpowiednia do formowania obrotowego

B1 (11) **203864** (41) 2005 04 04
 (51) **C08L 23/04** (2006.01)
C08F 10/02 (2006.01)
 (21) 368611 (22) 2002 08 16
 (30) 01 60313357 2001 08 17 US
 (86) 2002 08 16 PCT/US02/26161
 (87) 2003 02 27 WO03/016396, PCT Gazette nr 09/03
 (72) Vandun Jozef J., Schouterden Patrick J., Sehanobish Kalyan, van den Berghen Peter F.M., Jivraj Noorallah, Vanvoorden Johan, Dixit Ravi S., Nicasy Ruddy, Gemoets Frederik E.
 (73) DOW GLOBAL TECHNOLOGIES INC., Midland (US)
 (54) Kompozycje polietylenowe i zastosowanie kompozycji polietylenowej

B1 (11) **203816** (41) 2005 09 19
 (51) **C08L 33/12** (2006.01)
C08J 5/00 (2006.01)
A47K 3/40 (2006.01)
A47K 3/02 (2006.01)
 (21) 373950 (22) 2003 07 25

(30) 02 10243062 2002 09 16 DE
 (86) 2003 07 25 PCT/EP03/08211
 (87) 2004 04 22 WO04/033824, PCT Gazette nr 17/04
 (72) Theil Alexander, Zietek Michael, Gaul Heinrich, Kress Hans-Jürgen, Hasskerl Thomas, Blass Rudolf, Höss Werner
 (73) RÖHM GMBH & CO. KG, Darmstadt (DE)
 (54) Materiał sanitarny oraz zastosowanie półproduktu płytowego do wytwarzania artykułów sanitarnych

B1 (11) **203906** (41) 2004 02 23
 (51) **C08L 75/08** (2006.01)
C08G 18/48 (2006.01)
C08G 18/72 (2006.01)
C09D 175/08 (2006.01)
 (21) 354864 (22) 2000 11 24
 (30) 99 19958170 1999 12 02 DE
 (86) 2000 11 24 PCT/EP00/11724
 (87) 2001 06 07 WO01/40347, PCT Gazette nr 23/01
 (72) Laas Hans-Josef, Brahm Martin, Halpaap Reinhard
 (73) BAYER AKTIENGESELLSCHAFT, Leverkusen (DE)
 (54) Mieszaniny poliizocyjanianów o dużej zawartości grup funkcyjnych, dające się dyspergować w wodzie, sposób ich wytwarzania i zastosowania

B1 (11) **203988** (41) 2005 06 13
 (51) **C08L 95/00** (2006.01)
 (21) 371467 (22) 2003 02 11
 (30) 02 92629 2002 03 08 US
 (86) 2003 02 11 PCT/EP03/01394
 (87) 2003 09 18 WO03/076517, PCT Gazette nr 38/06
 (72) Rached Moises Cisneros, Mazzone Edward, Cavaliere Maria Grazia
 (73) POLIMERI EUROPA S.P.A., Brindisi (IT)
 (54) Sposób wytwarzania sieciowanej kompozycji asfaltowej oraz sieciowana kompozycja asfaltowa

B1 (11) **203925** (41) 2004 08 09
 (51) **C09D 175/04** (2006.01)
 (21) 358424 (22) 2001 04 03
 (30) 00 10018428 2000 04 14 DE
 (86) 2001 04 03 PCT/EP01/03771
 (87) 2001 10 25 WO01/79369, PCT Gazette nr 43/01
 (72) Schwindt Jürgen, Tillack Jörg, Laue Jörg
 (73) BAYER AKTIENGESELLSCHAFT, Leverkusen (DE)
 (54) Zastosowanie bezrozpuszczalnikowych dwuskładnikowych reaktywnych układów poliuretanowych do wytwarzania powłok

B1 (11) **203953** (41) 2004 06 28
 (51) **C09D 5/03** (2006.01)
C09D 5/46 (2006.01)
 (21) 356471 (22) 2001 02 08
 (30) 00 0002844 2000 02 08 GB
 (86) 2001 02 08 PCT/GB01/00502
 (87) 2001 08 16 WO01/59017, PCT Gazette nr 33/01
 (72) Care Martyn Paul, Tinmouth Paul John, Park Jae-Kyn
 (73) INTERNATIONAL COATINGS LIMITED, Londyn (GB)
 (54) Termoutwardzalna proszkowa kompozycja powlekająca oraz sposób tworzenia powłoki na podłożu

B1 (11) **203825** (41) 2006 04 18
 (51) **C09K 11/78** (2006.01)
C09K 11/08 (2006.01)
 (21) 370606 (22) 2004 10 11
 (72) Zych Eugeniusz, Trojan-Piegza Joanna
 (73) Uniwersytet Wrocławski, Wrocław (PL)
 (54) Materiał fosforescencyjny

B1 (11) **203834** (41) 2004 12 27
 (51) **C10B 21/10** (2006.01)
F23D 14/48 (2006.01)
 (21) 360685 (22) 2003 06 13
 (72) Hummer Wiktor, Maj Tadeusz, Łaba Stanisław
 (73) Biuro Projektów KOKSOPROJEKT Sp. z o.o., Zabrze (PL)
 (54) Układ dyszy palnikowej instalacji grzewczej baterii koksowniczej

B1 (11) **203817** (41) 2005 08 08
 (51) **C10G 65/02** (2006.01)
 (21) 372757 (22) 2003 05 02
 (30) 02 162774 2002 06 04 US
 (86) 2003 05 02 PCT/US03/13816
 (87) 2003 12 18 WO03/104358, PCT Gazette nr 51/03
 (72) Yoon H.Alex, Parekh Jay, Dahlberg Arthur J.
 (73) CHEVRON U.S.A. INC., San Ramon (US)
 (54) Sposób obróbki wsadu węglowodorowego

B1 (11) **203931** (41) 2005 11 28
 (51) **C10G 67/04** (2006.01)
 (21) 368006 (22) 2004 05 14
 (72) Dettloff Ryszard, Skręt Iwona, Steinmec Franciszek, Ziemiański Leszek, Bartyzel Anna, Antosz Artur, Bednarski Alfred, Stokłosa Tadeusz, Bieniek Zbigniew, Zbierchowski Leszek, Markiewicz Marek, Kaczorek Marek, Gałęcki Tadeusz, Pater Krystian, Tomasiewicz Dariusz, Złotowski Tomasz, Gąsiorowski Artur, Kołodziej Piotr, Marton Ewa
 (73) INSTYTUT NAFTY I GAZU, Kraków (PL)
 (54) Sposób otrzymywania olejów bazowych Grupy I o podwyższonej jakości

B1 (11) **203932** (41) 2005 11 28
 (51) **C10G 67/04** (2006.01)
 (21) 368007 (22) 2004 05 14
 (72) Dettloff Ryszard, Skręt Iwona, Steinmec Franciszek, Ziemiański Leszek, Bartyzel Anna, Antosz Artur, Bednarski Alfred, Stokłosa Tadeusz, Bieniek Zbigniew, Zbierchowski Leszek, Markiewicz Marek, Putek Stanisław, Wysocki Jacek, Pater Krystian, Tomasiewicz Dariusz, Złotowski Tomasz, Gąsiorowski Artur, Góralski Stanisław, Marton Ewa
 (73) INSTYTUT NAFTY I GAZU, Kraków (PL)
 (54) Sposób podwyższenia jakości olejów bazowych Grupy I z ropy

B1 (11) **203764** (41) 2005 07 25
 (51) **C10L 1/14** (2006.01)
 (21) 372618 (22) 2003 03 05
 (30) 02 10209830 2002 03 06 DE
 (86) 2003 03 05 PCT/EP03/02253
 (87) 2003 09 12 WO03/074637, PCT Gazette nr 37/03
 (72) Schwahn Harald, Posselt Dietmar
 (73) BASF AKTIENGESELLSCHAFT, Ludwigshafen (DE)
 (54) Mieszanina dodatków do paliw i jej zastosowanie

B1 (11) **203723** (41) 2005 08 08
 (51) **C10L 5/06** (2006.01)
 (21) 364742 (22) 2004 02 03
 (72) Panasiuk Józef, Nakonieczny Aleksander, Dybiec Czesław
 (73) Instytut Mechaniki Precyzyjnej, Warszawa (PL)
 (54) Sposób brykietowania słom zbożowych na opał do pieców domowych

B1 (11) **203694** (41) 2005 10 17
 (51) **C10L 5/48** (2006.01)
 (21) 367121 (22) 2004 04 08
 (72) Dudkowska Sabina, Jęczalik Maciej, Kujawa Józef Grzegorz
 (73) HYDROGEOTECHNIKA Sp.z o.o., Kielce (PL)
 (54) Sposób przygotowania paliwa zastępczego na bazie odpadów

B1 (11) **203728** (41) 2005 09 19
 (51) **C10M 105/22** (2006.01)

(21) 366350 (22) 2004 03 17
 (76) Szczepaniak Stanisław, Kielce (PL); Szczepaniak Remigiusz, Kielce (PL); Szczepaniak Elwira, Kielce (PL); Szczepaniak Dominika, Kielce (PL); Szczepaniak Monika, Kielce (PL)
 (54) Chłodziwo do obróbki metali

B1 (11) **203838** (41) 2005 10 31
 (51) **C10M 169/04** (2006.01)
 (21) 367371 (22) 2004 04 19
 (72) Steinmec Franciszek, Bednarska Alicja
 (73) INSTYTUT NAFTY I GAZU, Kraków (PL)
 (54) Olej hydrauliczny

B1 (11) **203929** (41) 2005 10 31
 (51) **C10M 169/04** (2006.01)
 (21) 367372 (22) 2004 04 19
 (72) Steinmec Franciszek, Łapa Marta, Gaździk Barbara
 (73) INSTYTUT NAFTY I GAZU, Kraków (PL)
 (54) Olej emulgujący do obróbki metali skrawaniem

B1 (11) **203930** (41) 2005 10 31
 (51) **C10M 169/04** (2006.01)
 (21) 367373 (22) 2004 04 19
 (72) Steinmec Franciszek, Łapa Marta, Gaździk Barbara
 (73) INSTYTUT NAFTY I GAZU, Kraków (PL)
 (54) Olej emulgujący do obróbki skrawaniem stali

B1 (11) **203713** (41) 2005 10 17
 (51) **C11D 11/00** (2006.01)
 (21) 367013 (22) 2004 04 06
 (72) Jerzykiewicz Wojciech, Lukosek Marek, Kosno Jacek, Fiszer Renata, Majchrzak Maria, Haliniak Barbara, Zdunek Artur, Harciarek Aniela
 (73) Instytut Ciężkiej Syntezy Organicznej BLACHOWNIA, Kędzierzyn-Koźle (PL)
 (54) Sposób zagospodarowania frakcji glicerynowych

B1 (11) **203718** (41) 2005 11 28
 (51) **C11D 17/00** (2006.01)
C11D 1/94 (2006.01)
C11D 3/48 (2006.01)
 (21) 375546 (22) 2003 08 07
 (30) 02 0219568 2002 08 22 GB
 (86) 2003 08 07 PCT/GB03/03466
 (87) 2004 03 04 WO04/018610, PCT Gazette nr 10/04
 (72) Lu Robert Zhong, White Pamela
 (73) RECKITT BENCKISER INC., Parsippany (US)
 (54) Kompozycja do traktowania twardych powierzchni ulegająca w stanie spoczynku rozdzieleniu na co najmniej dwie fazy wodne

B1 (11) **203980** (41) 2005 07 11
 (51) **C11D 17/04** (2006.01)
 (21) 372189 (22) 2002 12 19
 (30) 02 0204363 2002 02 26 GB
 (86) 2002 12 19 PCT/GB02/05788
 (87) 2003 09 04 WO03/072693, PCT Gazette nr 36/03
 (72) Wiedemann Ralf, Kaiser Roger, Guzmann Marcus
 (73) RECKITT BENCKISER N.V., Hoofddorp (NL)
 (54) Układ składający się z pojemnika i kompozycji detergentowej i jego zastosowania

B1 (11) **203995** (41) 2006 03 20
 (51) **C11D 3/38** (2006.01)
C11D 3/37 (2006.01)
C11D 1/62 (2006.01)
 (21) 378205 (22) 2004 02 20
 (30) 03 0304091 2003 02 22 GB
 (86) 2004 02 20 PCT/GB04/00700

(87) 2004 09 02 WO04/074418, PCT Gazette nr 36/04
 (72) Laing Mark, Roscioli Laura, Vanin Roberto
 (73) RECKITT BENCKISER N.V., Hoofddorp (NL)
 (54) Kompozycja zmiękczająca tkaniny

B1 (11) **203892** (41) 2006 02 06
 (51) **C11D 3/39** (2006.01)
C11D 17/00 (2006.01)
 (21) 377489 (22) 2003 12 11
 (30) 02 10261161 2002 12 20 DE
 03 10303572 2003 01 30 DE
 (86) 2003 12 11 PCT/EP03/14027
 (87) 2004 07 08 WO04/056955, PCT Gazette nr 28/04
 (72) Kunz Ulrike, Stoschek Silke, Zimmermann Klaus, Overdick Ralph, Fender Michael, Jakob Harald
 (73) DEGUSSA AG, Düsseldorf (DE)
 (54) Ciekła kompozycja o charakterze detergenta i środka czyszczącego

B1 (11) **203981** (41) 2005 12 12
 (51) **C11D 3/39** (2006.01)
C11D 17/00 (2006.01)
 (21) 375919 (22) 2003 12 02
 (30) 02 10261161 2002 12 20 DE
 03 10320197 2003 05 07 DE
 (86) 2003 12 02 PCT/EP03/13535
 (87) 2004 07 08 WO04/056954, PCT Gazette nr 28/04
 (72) Jakob Harald, Zimmermann Klaus, Overdick Ralph, Leonhardt Wolfgang
 (73) DEGUSSA AG, Düsseldorf (DE)
 (54) Powlekanie cząstki związków nadtlennych, sposób ich wytwarzania oraz ich zastosowanie

B1 (11) **203818** (41) 2003 12 01
 (51) **C12N 15/60** (2006.01)
C12P 17/18 (2006.01)
 (21) 353874 (22) 2000 07 24
 (30) 99 60148645 1999 08 12 US
 (86) 2000 07 24 PCT/IB00/01017
 (87) 2001 02 22 WO01/12821, PCT Gazette nr 08/01
 (72) Chen Yan, Gustafsson Claes, Krebber Anke, Minshull Jeremy Stephen, Raillard Sun Ai, Stutzman-Engwall Kim Jonelle
 (73) PFIZER PRODUCTS INC., Groton (US)
 (54) Cząsteczka polinukleotydoma, zrekombinowany wektor, komórka gospodarz *Streptomyces*, sposób wytwarzania nowego szczepu *S. avermitilis*, komórka *Streptomyces avermitilis*, sposób wytwarzania awermektyn i kompozycja awermektyn cykloheksylo-B2:cykloheksylo-B1

B1 (11) **203708** (41) 2003 10 06
 (51) **C12N 15/62** (2006.01)
C12N 15/57 (2006.01)
C12N 15/40 (2006.01)
C12N 15/70 (2006.01)
C12N 9/48 (2006.01)
 (21) 353090 (22) 2000 08 07
 (30) 99 1368 1999 08 09 AT
 (86) 2000 08 07 PCT/EP00/07642
 (87) 2001 02 15 WO01/11056, PCT Gazette nr 07/01
 (72) Rümenapf Tillmann, Thiel Heinz-Jürgen, Windisch Jörg, Knäuseder Franz
 (73) Sandoz AG, Bazylea (CH)
 (54) Cząsteczka kwasu nukleinowego kodująca białko fuzyjne, wektor ekspresyjny zawierający tę cząsteczkę oraz komórka gospodarz bakteryjnego zawierająca ten wektor

B1 (11) **203842** (41) 2003 08 25
 (51) **C12N 15/86** (2006.01)

C07K 14/08 (2006.01)
C07K 14/535 (2006.01)
 (21) 352462 (22) 2000 07 13
 (30) 99 9909421 1999 07 16 FR
 00 0001761 2000 02 11 FR
 (86) 2000 07 13 PCT/FR00/02051
 (87) 2001 01 25 WO01/05934, PCT Gazette nr 04/01
 (72) Audonnet Jean-Christophe Francis, Baudu Philippe Guy Nicolas, Brunet Sylvie Claudine
 (73) MERIAL, Lyon (FR)
 (54) Geny kalciwirusów kotów i szczepionki, a zwłaszcza szczepionki zrekombinowane

B1 (11) **203870** (41) 2004 07 26
 (51) **C12P 13/04** (2006.01)
C12P 41/00 (2006.01)
C12N 15/55 (2006.01)
 (21) 357347 (22) 2000 06 17
 (30) 99 19933362 1999 07 20 DE
 (86) 2000 06 17 PCT/EP00/05586
 (87) 2001 01 25 WO01/05982, PCT Gazette nr 04/01
 (72) Bartsch Klaus
 (73) Bayer CropScience AG, Monheim (DE)
 (54) Sposób wytwarzania L-fosfinotrycyny i zastosowanie hydrolazy deac-1

B1 (11) **203989** (41) 2006 10 30
 (51) **C22B 7/00** (2006.01)
C01G 21/00 (2006.01)
 (21) 374751 (22) 2005 04 28
 (72) Chamer Ryszard, Śmieszek Zbigniew, Kurek Zygmunt, Czernecki Józef
 (73) Instytut Metali Nieżelaznych, Gliwice (PL)
 (54) Sposób odzyskiwania ołowiu z przemysłowych odpadów metali nieżelaznych z hutnictwa miedzi

B1 (11) **203780** (41) 2005 12 27
 (51) **C22C 21/10** (2006.01)
B23P 17/00 (2006.01)
 (21) 376309 (22) 2003 12 20
 (30) 03 03405013 2003 01 16 EP
 (86) 2003 12 20 PCT/EP03/14696
 (87) 2004 07 29 WO04/063407, PCT Gazette nr 31/04
 (72) Hoellrigl Guenther, Jaquered Christophe
 (73) ALCAN TECHNOLOGY & MANAGEMENT LTD., Neuhausen am Rheinfall (CH)
 (54) Stop aluminium oraz sposób wytwarzania płyt z tego stopu i ich zastosowania

B1 (11) **203941** (41) 2006 11 27
 (51) **C22C 9/01** (2006.01)
 (21) 375129 (22) 2005 05 16
 (72) Grzegorzewicz Tadeusz
 (73) Politechnika Wrocławska, Wrocław (PL)
 (54) Brąz aluminiowy

B1 (11) **203830** (41) 2005 10 03
 (51) **C25B 1/02** (2006.01)
C25B 11/04 (2006.01)
 (21) 366877 (22) 2004 04 02
 (72) Żurek Zbigniew, Werber Teodor, Wierzchoń Tadeusz, Stoch Jerzy, Stawiarski Adam, Zamecki Włodzimierz
 (73) Politechnika Krakowska im. Tadeusza Kościuszki, Kraków (PL)
 (54) Sposób wytwarzania aktywnej elektrody niklowej

B1 (11) **203716** (41) 2006 05 29
 (51) **C25B 1/02** (2006.01)

(21) 371236 (22) 2004 11 18
 (76) Zieliński Mieczysław, Ruda Śląska (PL)
 (54) Sposób i urządzenie do wytwarzania wodoru i tlenu metodą elektrolizy wody

B1 (11) **203790** (41) 2005 10 03
 (51) **C25D 5/18** (2006.01)
C25D 11/00 (2006.01)
 (21) 366689 (22) 2004 03 29
 (72) Posmyk Andrzej
 (73) Uniwersytet Śląski w Katowicach, Katowice (PL)
 (54) Sposób wytwarzania powłok kompozytowych na aluminium i jego stopach

B1 (11) **203803** (41) 2005 08 22
 (51) **C25D 9/02** (2006.01)
C25D 9/00 (2006.01)
 (21) 364949 (22) 2004 02 09
 (72) Kulesza Paweł J., Bala Henryk, Malik Marcin A., Włodarczyk Renata, Miecznikowski Krzysztof
 (73) Politechnika Częstochowska, Częstochowa (PL)
 (54) Kąpiel galwaniczna i sposób wytwarzania powłok antykorozyjnych na powierzchni stopów żelaza

B1 (11) **203877** (41) 2005 08 08
 (51) **D06F 39/00** (2006.01)
 (21) 372861 (22) 2003 03 20
 (30) 02 02007275 2002 04 02 EP
 (86) 2003 03 20 PCT/EP03/02930
 (87) 2003 10 09 WO03/083200, PCT Gazette nr 41/03
 (72) Bellinnetto Enrico, Paganini Raffaele, Petrigliano Rocco
 (73) WHIRLPOOL CORPORATION, Benton Harbor (US)
 (54) Sposób sterowania programem pralki i pralka stosująca taki sposób

B1 (11) **203983** (41) 2003 02 24
 (51) **E01B 27/10** (2006.01)
 (21) 355545 (22) 2002 08 19
 (30) 01 1342 2001 08 23 AT
 (72) Theurer Josef, Wörgötter Herbert
 (73) FRANZ PLASSERBAHNBAUMASCHINEN-INDUSTRIEGESELLSCHAFT MBH, Wien (AT)
 (54) Maszyna do obróbki podsypki torowej

B1 (11) **203982** (41) 2003 02 10
 (51) **E01B 27/16** (2006.01)
 (21) 355144 (22) 2002 07 22
 (30) 01 1249 2001 08 09 AT
 (72) Theurer Josef, Lichtberger Bernhard
 (73) FRANZ PLASSERBAHNBAUMASCHINEN-INDUSTRIEGESELLSCHAFT MBH, Wien (AT)
 (54) Maszyna i sposób do pomiaru i oznaczania położenia podkładów torów

B1 (11) **203963** (41) 2003 09 22
 (51) **E01B 7/20** (2006.01)
 (21) 352694 (22) 2002 03 08
 (72) Prasiel Tadeusz, Kowal Jerzy, Sajon Stanisław
 (73) KOLEJOWE ZAKŁADY NAWIERZCHNIOWE „BIEŻANÓW” SPÓŁKA Z OGRANICZONĄ ODPOWIEDZIALNOŚCIĄ, Kraków (PL)
 (54) Podkładka z koziołkiem

B1 (11) **203707** (41) 2003 08 11
 (51) **E01B 7/24** (2006.01)
 (21) 351974 (22) 2002 01 31
 (76) Kępa Witold, Warszawa (PL)
 (54) Sposób ogrzewania rozjazdów kolejowych i zestaw do ogrzewania rozjazdów kolejowych

(11) **203734** (41) 2005 03 21
 (51) **E02B 3/04** (2006.01)
 (21) 362156 (22) 2003 09 12
 (72) Kyc Stanisław
 (73) Agrobud Spółka z o.o., Koszalin (PL)
 (54) System ochrony brzegu, szczególnie morskiego

B1 (11) **203720** (41) 2005 11 28
 (51) **E03C 1/29** (2006.01)
 (21) 375509 (22) 2003 11 10
 (30) 02 0226069 2002 11 08 GB
 (86) 2003 11 10 PCT/GB03/04890
 (87) 2004 05 21 WO04/042155, PCT Gazette nr 21/04
 (72) McAlpine James Edward
 (73) MCALPINE & CO LTD., Glasgow (GB)
 (54) Odpływ

B1 (11) **203850** (41) 2004 09 20
 (51) **E03D 9/03** (2006.01)
 (21) 361099 (22) 2001 11 19
 (30) 00 1016631 2000 11 17 NL
 (86) 2001 11 19 PCT/NL01/00832
 (87) 2002 05 23 WO02/40792, PCT Gazette nr 21/02
 (72) Kuhn Petrus Henricus Aloysius Nicolaas
 (73) SARA LEE/DE N.V., Utrecht (NL)
 (54) Urządzenie z licznymi funkcjami odświeżania toalety

B1 (11) **203833** (41) 2003 09 08
 (51) **E03F 5/14** (2006.01)
E02B 8/02 (2006.01)
 (21) 359274 (22) 2003 03 21
 (76) Czekala Zygmunt, Piastów (PL)
 (54) Urządzenie samoczyszczące, zwłaszcza do oczyszczania cieczy zawierającej zanieczyszczenia o konsystencji włóknistej

B1 (11) **203903** (41) 2005 10 03
 (51) **E04D 13/17** (2006.01)
E04D 1/36 (2006.01)
 (21) 374265 (22) 2003 06 27
 (30) 02 10240681 2002 09 04 DE
 (86) 2003 06 27 PCT/EP2003/006810
 (87) 2004 03 18 WO04/022878, PCT Gazette nr 12/04
 (72) Sattler Manfred, Rinklake Manfred
 (73) LAFARGE ROOFING COMPONENTS GMBH & CO. KG, Oberursel (DE)
 (54) Taśma uszczelniająca dla kalenicy albo narożnika dachu

B1 (11) **203848** (41) 2004 08 23
 (51) **E04F 15/04** (2006.01)
C09J 5/04 (2006.01)
 (21) 358833 (22) 2001 06 01
 (30) 00 992 2000 06 06 AT
 (86) 2001 06 01 PCT/AT01/00184
 (87) 2001 12 13 WO01/94720, PCT Gazette nr 50/01
 (72) Knauseder Franz
 (73) FIRMA M. KAINDL, Wals (AT)
 (54) Układ płaskich elementów konstrukcyjnych

B1 (11) **203743** (41) 2003 06 30
 (51) **E04F 17/04** (2006.01)
F24F 13/08 (2006.01)
 (21) 351413 (22) 2001 12 28
 (76) Kwiatkowski Mirosław, Koziegłowy k/Poznania (PL); Kwiatkowska Janina, Koziegłowy k/Poznania (PL)
 (54) Kratka rastrowa, zwłaszcza wentylacyjna

B1 (11) **203928** (41) 2005 03 21
 (51) **E04G 7/12** (2006.01)
F16B 7/00 (2006.01)
 (21) 362264 (22) 2003 09 18
 (72) Wojewodziec Piotr, Lisiak Jan
 (73) Wojewodziec Piotr, Lisiak Jan Poznańska Agencja Targowa INEXPO Sp.j., Środa Wlkp. (PL)
 (54) Węzeł połączeniowy elementów rurowych

B1 (11) **203940** (41) 2005 06 13
 (51) **E05D 13/00** (2006.01)
 (21) 371088 (22) 2002 04 15
 (86) 2002 04 15 PCT/EP02/04160
 (87) 2003 10 23 WO03/87506, PCT Gazette nr 43/03
 (72) Hoermann Thomas J., Brinkmann Herbert, Kraft Franz, Brinkmann Michael
 (73) HOERMANN KG BROCKHAGEN, Steinhagen (DE)
 (54) Brama z urządzeniem zabezpieczającym

B1 (11) **203740** (41) 2005 06 13
 (51) **E05D 15/24** (2006.01)
E05F 15/16 (2006.01)
 (21) 371431 (22) 2002 04 25
 (86) 2002 04 25 PCT/EP02/04612
 (87) 2003 11 06 WO03/091523, PCT Gazette nr 45/03
 (72) Hoermann Thomas J., Brinkmann Herbert
 (73) HOERMANN KG BROCKHAGEN, Steinhagen (DE)
 (54) Brama segmentowa z mechanizmem prowadzącym

B1 (11) **203851** (41) 2005 02 07
 (51) **E05D 5/02** (2006.01)
E06B 3/968 (2006.01)
 (21) 361444 (22) 2003 07 25
 (72) Wala Jerzy, Wala Ireneusz
 (73) WALA Spółka z o.o., Wilkowice (PL)
 (54) Kontrpłytko do mocowania elementów wrębowych

B1 (11) **203714** (41) 2006 01 09
 (51) **E06B 11/04** (2006.01)
E06B 3/42 (2006.01)
E05D 15/06 (2006.01)
 (21) 368835 (22) 2004 06 29
 (76) Wójcik Andrzej, Chmielnik (PL)
 (54) Wózek bramy przesuwnej

B1 (11) **203869** (41) 2004 05 04
 (51) **E06B 3/263** (2006.01)
 (21) 355653 (22) 2000 08 11
 (30) 99 19962964 1999 12 24 DE
 (86) 2000 08 11 PCT/EP00/07820
 (87) 2001 07 05 WO01/48346, PCT Gazette nr 27/01
 (76) Ensinger Wilfried, Nufingen (DE)
 (54) Profil pełny lub komorowy z tworzywa sztucznego, zwłaszcza dla profili zespolonych, zastosowanie profilu pełnego lub komorowego z tworzywa sztucznego oraz profil zespolony

B1 (11) **203962** (41) 2002 01 14
 (51) **E06B 3/263** (2006.01)
 (21) 348476 (22) 2001 07 05
 (30) 00 10033388 2000 07 08 DE
 (72) Schulz Harald
 (73) Norsk Hydro ASA, Oslo (NO)
 (54) Termoizolacyjny profil zespolony, zwłaszcza dla okien, drzwi, fasad i tym podobnych

B1 (11) **203799** (41) 2008 12 22
 (51) **E21C 41/22** (2006.01)

(21) 385525 (22) 2008 06 25
 (76) Biernacki Wiesław, Wołów (PL)
 (54) Sposób eksploatacji zwięzłych złóż pokładowych

B1 (11) **203753** (41) 2008 12 22
 (51) **E21C 50/00** (2006.01)
E02F 3/08 (2006.01)
E02F 7/00 (2006.01)
 (21) 382569 (22) 2007 06 11
 (72) Sobków Szymon
 (73) HYDRO-NAVAL Adkonis, Michałek, Sobków Sp. Jawna, Ustka (PL)
 (54) Urządzenie do wydobywania kongrecji polimetalicznych

B1 (11) **203857** (41) 2006 06 26
 (51) **E21F 5/06** (2006.01)
C09K 3/22 (2006.01)
 (21) 371710 (22) 2004 12 13
 (72) Fersztorowski Maciej
 (73) Fersztorowski Maciej MATBON, Mysłowice (PL)
 (54) Środek do zwalczania zagrożeń pyłowych

B1 (11) **203736** (41) 2005 10 03
 (51) **F01K 13/00** (2006.01)
F24D 12/00 (2006.01)
H02P 9/04 (2006.01)
 (21) 366756 (22) 2004 03 31
 (72) Spyra Damian, Mantorski Zbigniew
 (73) WASKO SPÓŁKA AKCYJNA, Gliwice (PL)
 (54) Sposób i urządzenie do sterowania układem skojarzonego wytwarzania energii

B1 (11) **203744** (41) 2003 05 05
 (51) **F02C 1/10** (2006.01)
F02C 1/04 (2006.01)
 (21) 351586 (22) 2000 04 28
 (30) 99 Q0016 1999 04 28 AU
 00 Q5134 2000 01 17 AU
 (86) 2000 04 28 PCT/AU00/00390
 (87) 2000 11 02 WO00/65213, PCT Gazette nr 44/00
 (72) Wendt Michael Noel, Glynn Patrick Joseph
 (73) COMMONWEALTH SCIENTIFIC AND INDUSTRIAL RESEARCH ORGANISATION, Pinjarra Hills (AU)
 (54) Urządzenie termodynamiczne

B1 (11) **203961** (41) 2001 11 19
 (51) **F02C 7/20** (2006.01)
F23R 3/60 (2006.01)
 (21) 346261 (22) 2001 03 05
 (30) 00 567557 2000 05 05 US
 (72) Edmondson Wayne Garcia, Steibel James Dale, Hansel Harold Ray
 (73) GENERAL ELECTRIC COMPANY, Schenectady (US)
 (54) Zespół komory spalania posiadający wkładkę z kompozytu na podstawie ceramicznej

B1 (11) **203727** (41) 2003 02 24
 (51) **F03G 7/00** (2006.01)
 (21) 349166 (22) 2001 08 14
 (72) Oparowski Kazimierz, Ołowski Józef, Węgrzyński Stanisław, Scheibinger Ryszard, Gunia Zbigniew
 (73) NAFTA-GAZ-SERWIS Spółka Akcyjna, Sanok (PL)
 (54) Urządzenie do wykorzystania energii rozprężania gazu

B1 (11) **203773** (41) 2005 04 04
 (51) **F04C 18/08** (2006.01)
F04C 23/00 (2006.01)
F04C 18/16 (2006.01)
 (21) 368504 (22) 2002 02 25

(30) 01 332 2001 02 23 CH
 (86) 2002 02 25 PCT/CH02/00106
 (87) 2002 08 29 WO02/066836, PCT Gazette nr 35/02
 (72) Becher Ulrich
 (73) ATELIERS BUSCH S.A., Chevenez (CH)
 (54) Urządzenie z obrotowym tłokiem dla mediów ściśliwych

B1 (11) **203887** (41) 2005 05 02
 (51) *F15B 13/02* (2006.01)
F16K 11/00 (2006.01)
F15B 15/02 (2006.01)
 (21) 363235 (22) 2003 10 31
 (76) Rothgangl Erhard, Aulnay sous Bois (FR)
 (54) Rozdzielacz zaworowy siłownika pneumatycznego dachowej kłapy dymowej

B1 (11) **203905** (41) 2003 09 08
 (51) *F15B 15/02* (2006.01)
B66F 3/24 (2006.01)
 (21) 352606 (22) 2002 03 04
 (72) Kurkus Wojciech
 (73) COPAL Sp. z o.o., Trzcianka (PL)
 (54) Urządzenie pneumatyczne

B1 (11) **203986** (41) 2005 04 18
 (51) *F16D 65/12* (2006.01)
 (21) 369300 (22) 2002 04 05
 (30) 01 01830243 2001 04 06 EP
 (86) 2002 04 05 PCT/IT02/00213
 (87) 2002 10 17 WO02/081940, PCT Gazette nr 42/02
 (72) Oberti Leone, Cavagna Lorenzo, Meroni Giuseppe
 (73) FRENI BREMBO S.P.A., Curno (IT)
 (54) Obręcz hamująca, tarcza hamulca tarczowego oraz rdzennica do wytwarzania rdzenia do tarczy hamulca tarczowego

B1 (11) **203774** (41) 2005 04 18
 (51) *F16G 1/28* (2006.01)
 (21) 369324 (22) 2002 04 12
 (30) 01 60283801 2001 04 12 US
 (86) 2002 04 12 PCT/US02/11774
 (87) 2002 10 24 WO02/084144, PCT Gazette nr 43/02
 (72) Martin Dieter, Visser Harry D., Dunlap Paul N.
 (73) THE GATES CORPORATION, Denver (US)
 (54) Pasek pędny

B1 (11) **203760** (41) 2004 12 13
 (51) *F16K 17/19* (2006.01)
F16K 17/04 (2006.01)
 (21) 360417 (22) 2003 05 30
 (76) Pawłowski Ferdynand, Koszalin (PL)
 (54) Zespół odpowietrzająco-zaworowy

B1 (11) **203768** (41) 2005 08 08
 (51) *F16L 15/04* (2006.01)
C10M 101/00 (2006.01)
 (21) 372766 (22) 2003 05 29
 (30) 02 159563 2002 05 31 JP
 (86) 2003 05 29 PCT/JP03/06743
 (87) 2003 12 11 WO03/102457, PCT Gazette nr 50/03
 (72) Matsumoto Keishi, Goto Kunio, Anraku Toshiro, Nagasaku Shigeo, Yamamoto Hideo
 (73) SUMITOMO METAL INDUSTRIES, LTD., Osaka (JP); VALLOUREC MANNESMANN OIL & GAS FRANCE, Aulnoye-Aymeries (FR)
 (54) Połączenie gwintowe rur stalowych

B1 (11) **204000** (41) 2003 10 06
 (51) *F16L 23/02* (2006.01)

(21) 359482 (22) 2003 04 02
 (30) 02 10215112 2002 04 05 DE
 (72) Meinig Manfred
 (73) METU-System Meinig KG, Rietheim-Weilheim (DE)
 (54) Sposób wykonania złącza stykowego pomiędzy dwoma odcinkami rury z blachy i złącze stykowe pomiędzy dwoma odcinkami rury z blachy

B1 (11) **203699** (41) 2005 03 21
 (51) *F16L 23/024* (2006.01)
 (21) 362041 (22) 2003 09 08
 (72) Pawelak Teresa, Pawelak Anna
 (73) ELPLAST+ Spółka z o.o., Jastrzębie Zdrój (PL)
 (54) Wkładka kompensacyjna rury i sposób wykonania rury z wkładką kompensacyjną

B1 (11) **203696** (41) 2006 03 06
 (51) *F16L 41/00* (2006.01)
F16K 11/087 (2006.01)
 (21) 369809 (22) 2004 08 30
 (72) Ferrer Beltran José M.
 (73) VALVULAS ARCO, S.L., Foyos/Valencia (ES)
 (54) Trójnik z zaworami

B1 (11) **203737** (41) 2005 04 18
 (51) *F16L 43/00* (2006.01)
 (21) 362729 (22) 2003 10 09
 (72) Krupicz Bazyl
 (73) Politechnika Białostocka, Białystok (PL)
 (54) Łuk rurociągu o zwiększonej odporności na działanie erozyjne strumienia cząstek stałych

B1 (11) **203692** (41) 2003 09 22
 (51) *F16L 47/03* (2006.01)
F16L 59/20 (2006.01)
 (21) 359126 (22) 2003 03 12
 (30) 02 10211703 2002 03 16 DE
 (72) Homann Jörn, Strumpen Wolf-Dieter
 (73) BRUGG Rohr AG, Holding, Brugg (CH)
 (54) Sposób wytwarzania szczelnego względem wilgoci połączenia między końcami dwóch rur z tworzywa sztucznego

B1 (11) **203950** (41) 2006 01 23
 (51) *F16L 55/165* (2006.01)
 (21) 377159 (22) 2003 10 31
 (30) 03 03002310 2003 02 03 EP
 (86) 2003 10 31 PCT/EP03/50776
 (87) 2004 12 09 WO04/106801, PCT Gazette nr 50/04
 (72) Daveloose Frank, Bolsee Hugues
 (73) NORDITUBE TECHNOLOGIES AB, Liege/Sclessin (BE)
 (54) Rurowy materiał wykładzinowy

B1 (11) **203938** (41) 2005 10 17
 (51) *F17C 1/16* (2006.01)
F17C 13/12 (2006.01)
B29C 70/26 (2006.01)
 (21) 367175 (22) 2004 04 13
 (72) Staniuk Marek, Kubicz Stanisław, Borkowski Wojciech, Wojciechowski Paweł
 (73) STAKO Irena Staniuk, Jacek Staniuk, Marek Staniuk Spółka Jawna, Słupsk (PL)
 (54) Zbiornik kompozytowy i sposób jego wytwarzania

B1 (11) **203878** (41) 2005 03 21
 (51) *F17C 5/00* (2006.01)
F17C 13/04 (2006.01)
 (21) 368376 (22) 2002 09 23

(30) 01BS 0070 2001 10 01 IT
 (86) 2002 09 23 PCT/IT02/00606
 (87) 2003 04 10 WO03/029719, PCT Gazette nr 15/03
 (72) Gobbi Francesco, Stevani Luigi
 (73) EMER S.R.L., Collebeato (IT); VALTEK S.R.L., Reggio Emilia (IT)
 (54) Zawór wielokrotny dla zbiornika płynnego paliwa gazowego pojazdu silnikowego

B3 (11) **203759** (41) 2004 08 23
 (51) **F17D 1/04** (2006.01)
 (21) 358843 (22) 2003 02 21
 (61) 198956
 (76) Hirsz Maciej, Tarnów (PL)
 (54) Układ rurociągów rozdzielczej stacji gazowej z wielokierunkowym zasilaniem i rozbiorem

B1 (11) **203792** (41) 2005 07 25
 (51) **F23B 10/00** (2006.01)
F23G 7/10 (2006.01)
 (21) 364549 (22) 2004 01 23
 (72) Kulpa Andrzej, Siwiński Jan, Petela Andrzej, Jadamus Henryk, Golec Tomasz, Szymczak Jerzy
 (73) ECOENERGIA Spółka z o.o., Warszawa (PL)
 (54) Sposób i instalacja wprowadzania gorących spalin z przedpaleniska spalającego biomasę do kotła pyłowego

B1 (11) **203939** (41) 2006 04 03
 (51) **F23B 10/00** (2006.01)
 (21) 370189 (22) 2004 09 20
 (72) Kordylewski Włodzimierz, Hardy Tomasz, Andryjowicz Czesław, Wala Tadeusz
 (73) Politechnika Wrocławska, Wrocław (PL)
 (54) Sposób spalania rozdrobnionych paliw stałych z obniżoną emisją tlenków azotu

B1 (11) **203711** (41) 2005 01 24
 (51) **F24D 19/10** (2006.01)
F28F 27/00 (2006.01)
 (21) 366393 (22) 2001 05 03
 (86) 2001 05 03 PCT/SE01/00952
 (87) 2002 11 14 WO02/90832, PCT Gazette nr 46/02
 (76) Lindgren Matts, Västra Frölunda (SE)
 (54) Sposób i urządzenie do regulacji temperatury przynajmniej jednego wtórnego przepływu wylotowego w obwodzie wtórnym, odprowadzanego z wymiennika ciepła

B1 (11) **203807** (41) 2002 12 30
 (51) **F24D 5/00** (2006.01)
F24D 17/00 (2006.01)
 (21) 348165 (22) 2001 06 18
 (76) Pawliczek Józef, Żory (PL); Mazur Jerzy, Żory (PL)
 (54) Sposób i urządzenie do wykorzystania ciepła gorącego powietrza

B1 (11) **203881** (41) 2003 08 11
 (51) **F24J 2/20** (2006.01)
H01L 31/058 (2006.01)
 (21) 352003 (22) 2002 02 04
 (72) Radziemska Ewa, Lewandowski Witold M.
 (73) Politechnika Gdańska, Gdańsk (PL)
 (54) Zintegrowany moduł fotowoltaiczny z kolektorem ciepła słonecznego

B1 (11) **203826** (41) 2004 06 14
 (51) **F24J 3/08** (2006.01)
 (21) 357729 (22) 2002 12 12
 (72) Gratunik Lech, Kachnic Tadeusz

(73) STREAMREACTOR Sp. z o.o., Szczecin (PL)
 (54) Układ sprzężonego zasilania energetycznego, zwłaszcza zakładów przemysłowych i rolno-spożywczych

B1 (11) **203841** (41) 2003 12 01
 (51) **F27B 3/18** (2006.01)
C21B 13/10 (2006.01)
 (62) 353575
 (21) 383403 (22) 2001 03 28
 (30) 00 116383 2000 04 18 JP
 (86) 2001 03 28 PCT/EP01/03538
 (87) 2001 10 04 WO01/73137, PCT Gazette nr 40/01
 (72) Ito Shuzo, Tanigaki Yasuhiro, Kikuchi Shoichi, Tsuge Osamu, Kobayashi Isao, Honda Keisuke, Tokuda Koji, Okamoto Hidekazu
 (73) KABUSHIKI KAISHA KOBE SEIKO SHO (KOBELCO STEEL, LTD.), Hyogo (JP)
 (54) Urządzenie do doprowadzania surowca do trzonu redukcyjnego pieca wytopowego z ruchomym trzonem

B1 (11) **203746** (41) 2005 05 30
 (51) **F41G 1/54** (2006.01)
 (21) 363495 (22) 2003 11 17
 (72) Dobrzyński Paweł, Dzieniewicz Henryk, Jaworowicz Marek, Kaczmarek Wojciech
 (73) Wojskowa Akademia Techniczna, Warszawa (PL)
 (54) Kompensator optyczny odpracowujący nastawy do strzelania w celownikach lunetowych

B1 (11) **203880** (41) 2005 05 02
 (51) **F41G 3/26** (2006.01)
 (21) 369586 (22) 2002 10 24
 (30) 01 10160946 2001 12 12 DE
 (86) 2002 10 24 PCT/EP02/11894
 (87) 2003 07 03 WO03/054472, PCT Gazette nr 27/03
 (72) Schmedemann Hellmuth, Junge Manfred
 (73) RHEINMETALL DEFENCE ELECTRONICS GMBH, Bremen (DE)
 (54) Sposób zapewniania bezpieczeństwa podczas strzelania z amunicji bojowej

B1 (11) **203717** (41) 2006 08 21
 (51) **F41H 1/02** (2006.01)
 (21) 372740 (22) 2005 02 11
 (72) Witczak Elżbieta, Fortuniak Krystyna, Redlich Grażyna, Górski Tomasz
 (73) Instytut Technologii Bezpieczeństwa MORATEX, Łódź (PL)
 (54) Ochraniacz balistyczny stawu łokciowego lub kolanowego

B1 (11) **203839** (41) 2006 10 30
 (51) **F41J 5/00** (2006.01)
 (21) 374460 (22) 2005 04 18
 (76) Błaszczuk Stanisław, Stargard Szczeciński (PL); Cieślak Halina, Stargard Szczeciński (PL)
 (54) Figura bojowa

B1 (11) **203795** (41) 2004 11 29
 (51) **G01B 11/00** (2006.01)
G01B 11/24 (2006.01)
G01B 11/245 (2006.01)
 (21) 360301 (22) 2003 05 22
 (72) Wasielewski Roman, Orłowski Kazimierz
 (73) Politechnika Gdańska, Gdańsk (PL); GASSTECH Przedsiębiorstwo Produkcyjne Spółka z o.o., Suwałki (PL)
 (54) Urządzenie do optycznego pomiaru geometrii ostrzy i ich położenia w korpusie piły, zwłaszcza tarczowej

B1 (11) **203937** (41) 2005 09 19
 (51) **G01B 21/32** (2006.01)

E02D 1/00 (2006.01)**E02D 17/20** (2006.01)

- (21) 366412 (22) 2004 03 18
 (72) Prałat Andrzej, Wójtowicz Stanisław, Maniak Krzysztof
 (73) Politechnika Wrocławska, Wrocław (PL)
 (54) Sposób pomiaru występowania osuwisk i urządzenie do pomiaru osuwisk

B1 (11) **203832** (41) 2004 08 09(51) **G01G 21/00** (2006.01)**G01G 3/12** (2006.01)

- (21) 358487 (22) 2003 01 28
 (72) Kamelski Wiesław, Suchwałko Jerzy, Noczyński Piotr, Kosecki Janusz, Kosecki Leonard, Kończak Jan, Maliszewski Marian
 (73) AXIS Sp z o.o., Gdańsk (PL)
 (54) Układ eliminacji zakłóceń dla wagi elektronicznej, zwłaszcza wagi z czujnikiem magnetoelektrycznym i tensometrycznym

B1 (11) **203924** (41) 2005 08 08(51) **G01J 1/20** (2006.01)

- (21) 364583 (22) 2004 01 26
 (76) Kowalewicz Wiesław, Białystok (PL)
 (54) Sposób badania oświetlenia wewnątrz budynków oraz urządzenie do badania oświetlenia wewnątrz budynków

B1 (11) **203701** (41) 2006 03 06(51) **G01K 17/06** (2006.01)

- (21) 369857 (22) 2004 09 02
 (76) Michnikowski Paweł, Poznań (PL)
 (54) Sposób pośredniego pomiaru temperatury pomieszczenia w dwuczujnikowym elektronicznym podzielniku kosztów ogrzewania

B1 (11) **203747** (41) 2004 11 29(51) **G01N 1/40** (2006.01)

- (21) 363646 (22) 2002 01 30
 (30) 01 10105117 2001 02 05 DE
 (86) 2002 01 30 PCT/DE02/00381
 (87) 2002 08 15 WO02/063276, PCT Gazette nr 33/02
 (72) Conrads Hans Georg, Klupsch Volkhard, Hopfl Thomas
 (73) PROMECON PROZESS-UND MESSTECHNIK CONRADS GMBH, Barleben (DE)
 (54) Sposób sporządzania próbek z pofiltrowego lub lotnego popiołu

B1 (11) **203822** (41) 2004 08 09(51) **G01N 19/04** (2006.01)**G01N 29/00** (2006.01)

- (21) 358564 (22) 2003 02 03
 (72) Iwaniec Marek
 (73) Akademia Górniczo-Hutnicza im. Stanisława Staszica, Kraków (PL)
 (54) Sposób badania przyczepności materiałów do podłoża i układ do badania przyczepności materiałów do podłoża

B1 (11) **203703** (41) 2008 06 23(51) **G01N 21/05** (2006.01)**G01N 21/15** (2006.01)

- (21) 381261 (22) 2006 12 11
 (72) Wojnar Edward, Karwat Bolesław, Machnik Ryszard
 (73) Akademia Górniczo-Hutnicza im. Stanisława Staszica, Kraków (PL)
 (54) Sonda analizatora optycznego

B1 (11) **203750** (41) 2005 05 02(51) **G01N 22/00** (2006.01)**G01F 1/74** (2006.01)

- (21) 369876 (22) 2002 12 18

(30) 01 10164107 2001 12 24 DE

(86) 2002 12 18 PCT/DE02/04593

- (87) 2003 07 10 WO03/056316, PCT Gazette nr 28/03
 (72) Conrads Hans Georg, Klupsch Volkhard, Halm Alexander
 (73) PROMECON PROZESS-UND MESSTECHNIK CONRADS GMBH, Barleben (DE)
 (54) Mikrofalowe urządzenie pomiarowe do oznaczania masy w strumieniu dwufazowym

B1 (11) **203784** (41) 2005 01 10(51) **G01N 27/27** (2006.01)**G01N 21/55** (2006.01)**G01N 33/28** (2006.01)

- (21) 360923 (22) 2003 06 27
 (72) Bodzenta Jerzy, Kochowski Stanisław, Jakubik Wiesław, Urbańczyk Marian
 (73) Politechnika Śląska, Gliwice (PL)
 (54) Optyczno-oporowy czujnik i sposób pomiaru stężenia wodoru w oleju

B1 (11) **203791** (41) 2005 04 18(51) **G01N 3/00** (2006.01)

- (21) 362815 (22) 2003 10 13
 (72) Romanowicz Marek
 (73) Politechnika Białostocka, Białystok (PL)
 (54) Przyrząd do zadawania złożonego stanu naprężenia w kompozytach na próbce IOSIPE

B1 (11) **203884** (41) 2005 02 07(51) **G01N 3/00** (2006.01)**G01N 19/00** (2006.01)

- (21) 361481 (22) 2003 07 28
 (72) Gluza Władysław, Kalinowski Krystian
 (73) Politechnika Śląska, Gliwice (PL)
 (54) Sposób pomiaru gęstości energii odkształcenia do oceny wytrzymałości zmęczeniowej materiału w ujęciu energetycznym

B1 (11) **203926** (41) 2005 01 10(51) **G01N 3/00** (2006.01)**G01L 5/04** (2006.01)

- (21) 360959 (22) 2003 06 30
 (72) Bagiński Antoni, Dudek Dionizy, Wudarczyk Sławomir
 (73) Politechnika Wrocławska, Wrocław (PL)
 (54) Urządzenie do badania trwałości lin stalowych, w szczególności do badania odporności na przecięcia i drgania

B1 (11) **203927** (41) 2005 01 10(51) **G01N 3/00** (2006.01)**G01L 5/04** (2006.01)

- (21) 360960 (22) 2003 06 30
 (72) Bagiński Antoni, Dudek Dionizy, Wudarczyk Sławomir
 (73) Politechnika Wrocławska, Wrocław (PL)
 (54) Urządzenie do badania trwałości lin stalowych, w szczególności do badania odporności na przecięcia i drgania

B1 (11) **203738** (41) 2003 12 15(51) **G01N 3/04** (2006.01)

(21) 360747 (22) 2003 06 17

- (72) Rudko Tadeusz, Piekarczyk Jarosław, Lamorski Krzysztof
 (73) POLSKA AKADEMIA NAUK INSTYTUT AGROFIZYKI im. Bohdana Dobrzańskiego, Lublin (PL)
 (54) Urządzenie do oceny podatności na pękanie łuszczyń rzepaku

B1 (11) **203885** (41) 2005 02 07(51) **G01N 3/06** (2006.01)**G05B 11/00** (2006.01)

- (21) 361482 (22) 2003 07 28

(72) Gluza Władysław, Kalinowski Krystian
 (73) Politechnika Śląska, Gliwice (PL)
 (54) Układ automatycznej stabilizacji gęstości energii odkształcenia do oceny wytrzymałości zmęczeniowej materiału w ujęciu energetycznym

B1 (11) **203702** (41) 2006 01 09

(51) **G01N 3/08** (2006.01)

G01L 5/28 (2006.01)

(21) 368795 (22) 2004 06 28

(72) Jakubowski Andrzej, Michalski Ryszard

(73) Przemysłowy Instytut Motoryzacji, Warszawa (PL)

(54) Urządzenie do badania ściśliwości, zwłaszcza ściśliwości okładzin ciernych hamulców samochodowych

B1 (11) **203955** (41) 2004 08 23

(51) **G01N 3/28** (2006.01)

G01B 7/24 (2006.01)

B21D 22/20 (2006.01)

(21) 358724 (22) 2003 02 14

(72) Zimniak Zbigniew, Wiewiórski Przemysław

(73) Politechnika Wrocławska, Wrocław (PL)

(54) Sposób określania utraty stateczności oraz tłoczności blachy

B1 (11) **203910** (41) 2005 01 24

(51) **G01N 3/56** (2006.01)

(21) 361255 (22) 2003 07 14

(72) Klyus Oleh, Tilipałow Władimir

(73) Zachodniopomorski Uniwersytet Technologiczny w Szczecinie, Szczecin (PL)

(54) Bezdemontażowy sposób określenia ilościowego zużycia powierzchni elementów maszyn oraz zmiany kształtu powierzchni i formy elementów maszyn

B1 (11) **203693** (41) 2004 02 09

(51) **G01N 33/28** (2006.01)

G01N 27/64 (2006.01)

(21) 361515 (22) 2003 07 31

(30) 02 10235612 2002 08 02 DE

(72) Becker Edwin, Zundel Mark

(73) Flender Service GmbH, Herne (DE)

(54) Sposób i urządzenie do kontroli jakości oleju smarowego

B1 (11) **203761** (41) 2005 10 03

(51) **G01R 31/12** (2006.01)

(21) 366882 (22) 2004 04 02

(76) Hickiewicz Jerzy, Gliwice (PL); Ławrowski Zbigniew, Opole (PL)

(54) Sposób oceny stanu technicznego izolacji badanej napięciem stałym

B1 (11) **203865** (41) 2005 04 04

(51) **G01V 15/00** (2006.01)

A01K 11/00 (2006.01)

A22B 5/00 (2006.01)

(21) 368618 (22) 2002 09 30

(30) 01 0103268 2001 09 28 SE

(86) 2002 09 30 PCT/SE02/01771

(87) 2003 04 03 WO03/027718, PCT Gazette nr 14/03

(72) Andersson Hakan

(73) TRACTECHOLOGY AB, Bromma (SE)

(54) Sposób i system kontroli i uwierzytelniania jakości i pochodzenia produktów mięsnych

B1 (11) **203945** (41) 2003 06 16

(51) **G05B 19/042** (2006.01)

(21) 351789 (22) 2001 05 18

(30) 00 0006446 2000 05 19 FR

(86) 2001 05 18 PCT/FR01/01543

(87) 2001 11 22 WO01/88645, PCT Gazette nr 47/01

(72) Jarasse Jean-Luc, Tarrade Gérard

(73) LEGRAND FRANCE, Limoges (FR); LEGRAND SNC, Limoges (FR)

(54) Urządzenie elektryczne i system przeznaczone do realizacji co najmniej jednego działania związanego ze znakowaniem w czasie

B1 (11) **203888** (41) 2004 11 15

(51) **G11B 7/007** (2006.01)

G11B 20/10 (2006.01)

(21) 363284 (22) 2002 04 18

(30) 01 01201485 2001 04 24 EP

(86) 2002 04 18 PCT/IB02/01458

(87) 2002 10 31 WO02/86885, PCT Gazette nr 44/02

(72) Schep Cornelis M.

(73) KONINKLIJKE PHILIPS ELECTRONICS N.V., Eindhoven (NL)

(54) Nośnik zapisu

B1 (11) **203965** (41) 2004 10 04

(51) **G11B 7/24** (2006.01)

(21) 361765 (22) 2001 12 20

(30) 01 01200274 2001 01 25 EP

(86) 2001 12 20 PCT/IB01/02687

(87) 2002 08 01 WO02/059890, PCT Gazette nr 31/02

(72) Hendriks Bernardus H.W.

(73) KONINKLIJKE PHILIPS ELECTRONICS N.V., Eindhoven (NL)

(54) Optyczny nośnik informacji

B1 (11) **203898** (41) 2004 10 18

(51) **G21F 7/005** (2006.01)

G21F 7/047 (2006.01)

B25J 21/02 (2006.01)

(21) 362213 (22) 2001 08 13

(30) 00 0020272 2000 08 18 GB

(86) 2001 08 13 PCT/EP01/09381

(87) 2002 02 28 WO02/17332, PCT Gazette nr 09/02

(72) Thilly Jacques, Vandecasserie Christian

(73) ASEPTIC TECHNOLOGIES S.A., Les Isnes (BE)

(54) Zespół do łączenia wnętrza komory z jej otoczeniem

B1 (11) **203772** (41) 2004 10 18

(51) **H01B 17/02** (2006.01)

H01B 17/12 (2006.01)

(21) 367055 (22) 2004 04 07

(30) 03 10316554 2003 04 10 DE

(72) Hoffmann Martin, Leray Philippe, Rankers Marten

(73) Siemens Aktiengesellschaft, München (DE)

(54) Izolator pętlicowy zawierający ukształtowany pętlicowo element izolacyjny

B1 (11) **203785** (41) 2004 11 15

(51) **H01F 29/12** (2006.01)

H01F 38/14 (2006.01)

(21) 360028 (22) 2003 05 09

(72) Łastowiecki Józef, Staszewski Paweł

(73) Politechnika Warszawska, Warszawa (PL)

(54) Transformator ślizgowy do bezkontaktowego przekazywania energii elektrycznej do odbiorników mobilnych

B1 (11) **203724** (41) 2006 06 12

(51) **H01F 41/02** (2006.01)

(21) 371571 (22) 2004 12 06

(72) Pytlech Robert, Rygał Roman, Soiński Marian

(73) Konsorcjum Badawczo-Rozwojowe MAGNETO M.Soiński, G.Rygał, R.Rygał Spółka Jawna, Częstochowa (PL)

(54) Sposób wytwarzania warstwy dylatacyjnej na rdzeniu magnetycznym

B1 (11) **203899** (41) 2002 06 17
(51) **H01G 4/12** (2006.01)
(21) 344610 (22) 2000 12 15
(72) Szwagierczak Dorota, Kulawik Jan, Gandurska Joanna, Marek Anna, Snieżyńska Irena
(73) Instytut Technologii Elektronowej, Warszawa (PL)
(54) Ceramika ferroelektryczna

B1 (11) **203921** (41) 2004 05 04
(51) **H01L 21/00** (2006.01)
G01K 7/00 (2006.01)
G01R 31/00 (2006.01)
(21) 356876 (22) 2002 10 28
(72) Piotrowski Tadeusz, Sikorski Stanisław
(73) Instytut Technologii Elektronowej, Warszawa (PL)
(54) Sposób określania gradientu temperatury i temperatury w przyrządach półprzewodnikowych

B1 (11) **203843** (41) 2003 11 17
(51) **H01L 29/772** (2006.01)
(21) 353815 (22) 2002 05 10
(72) Topór-Kamiński Leśław
(73) Politechnika Śląska, Gliwice (PL)
(54) Tranzystor polowy MOS o bramce swobodnej z sprzężeniem wewnętrznym

B1 (11) **203823** (41) 2004 10 04
(51) **H01L 41/00** (2006.01)
G01N 27/00 (2006.01)
G01N 29/00 (2006.01)
(21) 359280 (22) 2003 03 21
(72) Urbańczyk Marian, Jakubik Wiesław, Pustelny Tadeusz, Kochowski Stanisław, Bodzenta Jerzy
(73) Politechnika Śląska, Gliwice (PL)
(54) Hybrydowy sensor wodoru z akustyczną falą powierzchniową

B1 (11) **203922** (41) 2004 05 17
(51) **H01M 4/00** (2006.01)
H01M 6/00 (2006.01)
H01L 49/00 (2006.01)
(21) 357031 (22) 2002 11 08
(72) Łysko Jan
(73) Instytut Technologii Elektronowej, Warszawa (PL)
(54) Miniaturowe źródło energii elektrycznej

B1 (11) **203844** (41) 2003 03 10
(51) **H01R 13/24** (2006.01)
(21) 355831 (22) 2002 09 02
(30) 01 10143200 2001 09 04 DE
(72) Bauer Monika, Moskob Frank, Dost Robert, Schumann Bernd, Kainz Andreas, Veit Jürgen
(73) era-contact GmbH, Bretten (DE)
(54) Elektryczny styk dociskowy

B1 (11) **203766** (41) 2003 02 24
(51) **H01R 13/52** (2006.01)
(21) 355554 (22) 2002 08 19
(30) 01 10141052 2001 08 22 DE
(72) Frank Reiner, Weigel Wilfried
(73) DBT GmbH, Lünen (DE)
(54) Złącze wtykowe

B1 (11) **203754** (41) 2003 07 28
(51) **H01R 13/652** (2006.01)
H01R 24/12 (2006.01)
(21) 351828 (22) 2002 01 23
(72) Meler Jan, Landowski Lech, Malczyk Krzysztof

(73) Elda-Eltra Elektrotechnika Spółka Akcyjna,
Bydgoszcz (PL)
(54) Gniazdo wtyczkowe

B1 (11) **203872** (41) 2004 10 04
(51) **H01R 24/10** (2006.01)
H01R 13/646 (2006.01)
H01P 1/04 (2006.01)
(21) 359515 (22) 2003 04 03
(72) Dzida Wojciech
(73) Zakład Mechaniki i Elektroniki ZAMEL s.j. Józef Dzida,
Wojciech Dzida, Katarzyna Łodzińska, Pszczyna (PL)
(54) Gniazdo antenowe abonentkie

B1 (11) **203813** (41) 2004 09 20
(51) **H01R 25/14** (2006.01)
(21) 360835 (22) 2001 03 05
(30) 00 10025648 2000 05 24 DE
(86) 2001 03 05 PCT/EP01/02468
(87) 2001 11 29 WO01/91250, PCT Gazette nr 48/01
(72) Walsler Bernd, Ladstätter Gerald, Spiegel Michael,
Riedler Thomas
(73) ZUMTOBEL STAFF GMBH, Dornbirn (AT)
(54) Układ szyn prądowych dla lamp i element łączący dla łączenia przesyłowych profili prądowych w układzie szyn prądowych dla lamp

B1 (11) **203741** (41) 2001 08 27
(51) **H01R 39/08** (2006.01)
(21) 345985 (22) 2001 02 21
(30) 00 10009007 2000 02 25 DE
(72) Vesper Wolfgang, Stadie Klaus, Hahn Ingolf, Meyer Aloysius
(73) PanTrac GmbH, Berlin (DE)
(54) Układ pierścieni ślizgowych do silników i generatorów elektrycznych, korpus z układem pierścieni ślizgowych oraz sposób przezbrajania korpusów z układem pierścieni ślizgowych

B1 (11) **203900** (41) 2004 06 14
(51) **H01S 5/183** (2006.01)
H01S 5/125 (2006.01)
H01S 5/34 (2006.01)
(21) 357627 (22) 2002 12 09
(72) Maćkowiak Paweł, Sarzała Robert P., Wasiak Michał, Nakwaski Włodzimierz
(73) Politechnika Łódzka, Łódź (PL)
(54) Laser półprzewodnikowy o emisji powierzchniowej, z pionową wnęką optyczną

B1 (11) **203858** (41) 2006 07 10
(51) **H01T 4/00** (2006.01)
H01F 27/40 (2006.01)
(21) 371988 (22) 2004 12 29
(72) Torbus Michał, Opałka Ryszard
(73) Przedsiębiorstwo Produkcyjne BEZPOL-Ryszard Opałka, Adam Bit, Michał Torbus S.J., Myszków (PL)
(54) Sposób mocowania ogranicznika przepięć średniego napięcia bezpośrednio na izolatorze przepustowym elektroenergetycznego transformatora rozdzielczego

B1 (11) **203919** (41) 2004 05 04
(51) **H02H 7/06** (2006.01)
(21) 356750 (22) 2002 10 21
(72) Szymański Andrzej, Fjałkowski Zbigniew, Pawłowski Maciej, Szkółka Stanisław
(73) Politechnika Wrocławska, Wrocław (PL)
(54) Układ zabezpieczenia generatora od zwarć międzyzwojowych w uzwojeniach stojana

B1 (11) **203920** (41) 2004 05 04
 (51) **H02H 7/06** (2006.01)
 (21) 356751 (22) 2002 10 21
 (72) Szymański Andrzej, Fjałkowski Zbigniew, Pawłowski Maciej, Szkółka Stanisław
 (73) Politechnika Wrocławska, Wrocław (PL)
 (54) Układ do zabezpieczenia generatora od zwarć międzyzwojowych w uzwojeniach stojana

B1 (11) **203793** (41) 2005 01 24
 (51) **H02H 7/26** (2006.01)
H02H 3/16 (2006.01)
 (21) 361244 (22) 2003 07 14
 (72) Korejwo Eugeniusz, Rojewski Wilhelm, Synal Bohdan
 (73) Politechnika Wrocławska, Wrocław (PL)
 (54) Układ zabezpieczenia porównawczoprądowego linii elektroenergetycznych

B1 (11) **203837** (41) 2005 05 02
 (51) **H02J 9/06** (2006.01)
H02H 9/00 (2006.01)
 (21) 363134 (22) 2003 10 27
 (72) Śliwa Józef, Jabłoński Alfred, Pelar Karol, Cieślik Piotr, Socha Tadeusz
 (73) ELEKTROMETAL Spółka Akcyjna, Cieszyń (PL); Główny Instytut Górnictwa, Katowice (PL)
 (54) Układ elektryczny iskrobezpiecznego baterijnego źródła zasilania

B1 (11) **203767** (41) 2005 01 10
 (51) **H02K 1/06** (2006.01)
H02K 15/02 (2006.01)
 (21) 360924 (22) 2003 06 27
 (72) Pszeniczny Zbigniew
 (73) Zakłady Elektrotechniki Motoryzacyjnej Sp.z o.o., Duszniki Zdrój (PL)
 (54) Korpus stojana maszyny elektrycznej oraz sposób wykonania korpusu

B1 (11) **203786** (41) 2004 10 04
 (51) **H04L 7/033** (2006.01)
H04L 27/233 (2006.01)
 (21) 359283 (22) 2003 03 21
 (72) Byrtek Wojciech
 (73) Advanced Digital Broadcast Ltd, Hsin-Tien City (TW); Advanced Digital Broadcast Polska Sp z o.o., Zielona Góra (PL)
 (54) Sposób demodulacji kwadraturowego przesunięcia fazy sygnałów modulowanych impulsowo i cyfrowy demodulator kwadraturowego przesunięcia fazy sygnałów modulowanych impulsowo

B1 (11) **203722** (41) 2004 08 23
 (51) **H04N 5/00** (2006.01)
G06T 1/20 (2006.01)
 (21) 358733 (22) 2003 02 14
 (72) Matula Krzysztof, Skibiński Jakub
 (73) Advanced Digital Broadcast Ltd, Hsin-Tien City (TW); Advanced Digital Broadcast Polska Spółka z o.o., Zielona Góra (PL)
 (54) Odbiornik sygnału danych programowany programem ładującym

B1 (11) **203765** (41) 2006 03 20
 (51) **H05B 6/80** (2006.01)
H01J 23/14 (2006.01)
B01J 19/12 (2006.01)
 (21) 370122 (22) 2004 09 16
 (72) Chudoba Tadeusz, Łojkowski Witold, Reszke Edward

(73) Instytut Wysokich Ciśnień PAN, Warszawa (PL)
 (54) Przepust mikrofalowego zasilania reaktora wysokociśnieniowego

B1 (11) **203856** (41) 2003 06 30
 (51) **H05K 9/00** (2006.01)
 (21) 351274 (22) 2001 12 19
 (76) Skowroński Andrzej Roman, Łomianki (PL)
 (54) Element tłumiący pole elektromagnetyczne

INDEKS UDZIELONYCH PATENTÓW,
 WEDŁUG SYMBOLI MKP

Symbol MKP	Nr patentu	Symbol MKP	Nr patentu
1	2	1	2
A01C 1/00 (2006.01)	203948	A47J 36/00 (2006.01)	203861
A01C 1/06 (2006.01)	203948*	A47K 3/40 (2006.01)	203816*
A01G 7/00 (2006.01)	203946*	A47K 3/02 (2006.01)	203816*
A01K 67/00 (2006.01)	203874*	A47L 5/00 (2006.01)	203725
A01K 11/00 (2006.01)	203865*	A47L 9/28 (2006.01)	203725*
A01M 7/00 (2006.01)	203729	A61B 8/00 (2006.01)	203731
A01M 11/00 (2006.01)	203729*	A61D 19/02 (2006.01)	203867
A01N 25/02 (2006.01)	203812	A61F 13/02 (2006.01)	203787
A01N 47/34 (2006.01)	203812*	A61F 13/15 (2006.01)	203964
A01N 25/30 (2006.01)	203957	A61F 13/514 (2006.01)	203964*
A01N 25/22 (2006.01)	203957*	A61H 7/00 (2006.01)	203726
A01N 47/36 (2006.01)	203957*	A61H 15/00 (2006.01)	203726*
A01N 41/10 (2006.01)	203908	A61H 1/00 (2006.01)	203726*
A01N 43/653 (2006.01)	203908*	A61J 3/06 (2006.01)	203820*
A01N 47/38 (2006.01)	203909	A61K 31/167 (2006.01)	203847
A01P 7/04 (2006.01)	203812*	A61K 9/70 (2006.01)	203847*
A01P 13/00 (2006.01)	203957*	A61K 47/00 (2006.01)	203847*
A01P 13/00 (2006.01)	203908*	A61K 31/355 (2006.01)	203911
A21C 9/06 (2006.01)	203854	A61K 31/695 (2006.01)	203911*
A21C 9/08 (2006.01)	203855	A61K 47/36 (2006.01)	203911*
A22B 5/00 (2006.01)	203865*	A61K 31/375 (2006.01)	203911*
A23J 1/14 (2006.01)	203721	A61K 9/16 (2006.01)	203911*
A23K 1/18 (2006.01)	203874	A61K 9/48 (2006.01)	203911*
A23L 1/09 (2006.01)	203979	A61K 31/496 (2006.01)	203710
A23L 2/60 (2006.01)	203979*	A61K 9/24 (2006.01)	203710*
A23L 1/19 (2006.01)	203852	A61K 31/527 (2006.01)	203709
A23L 1/212 (2006.01)	203697	A61K 31/5685 (2006.01)	203704
A23L 1/305 (2006.01)	203876*	A61K 31/4025 (2006.01)	203704*
A23N 15/00 (2006.01)	203969	A61K 31/77 (2006.01)	203904
A24B 15/00 (2006.01)	203915	A61K 9/08 (2006.01)	203904*
A24C 5/18 (2006.01)	203742	A61K 35/74 (2006.01)	203824
A24C 5/18 (2006.01)	203866	A61K 36/02 (2006.01)	203814
A24C 5/39 (2006.01)	203996	A61K 31/715 (2006.01)	203814*
A24C 5/14 (2006.01)	203996*	A61K 38/05 (2006.01)	203758
A24D 3/06 (2006.01)	203971	A61K 38/06 (2006.01)	203758*
A24D 3/16 (2006.01)	203942	A61K 38/07 (2006.01)	203758*
A24F 47/00 (2006.01)	203915*	A61K 38/12 (2006.01)	203689
A41C 3/00 (2006.01)	203775	A61K 38/10 (2006.01)	203689*
A41G 1/00 (2006.01)	203873	A61K 38/15 (2006.01)	203999
A46B 17/06 (2006.01)	203770	A61K 47/22 (2006.01)	203999*
A47C 23/06 (2006.01)	203966	A61K 38/19 (2006.01)	203706
A47C 7/68 (2006.01)	203788	A61K 38/22 (2006.01)	203797
A47C 7/54 (2006.01)	203788*	A61K 9/08 (2006.01)	203797*
A47G 33/06 (2006.01)	203735	A61K 38/45 (2006.01)	203815

*) Patent oznaczony więcej niż jednym symbolem klasyfikacyjnym. Ogłoszenie dotyczące tego patentu można znaleźć pod symbolem klasyfikacyjnym odpowiadającym numerowi bez gwiazdki.

1	2	1	2	1	2	1	2
A61K 39/39 (2006.01)	203815*	A61K 31/55 (2006.01)	203936*	A61P 15/08 (2006.01)	203819*	B32B 27/08 (2006.01)	203800
A61K 39/00 (2006.01)	203789	A61K 31/4468 (2006.01)	203936*	A61P 3/06 (2006.01)	203806*	B32B 15/12 (2006.01)	203800*
A61K 39/002 (2006.01)	203789*	A61K 31/4523 (2006.01)	203936*	A61P 9/00 (2006.01)	203782*	B32B 23/06 (2006.01)	203800*
A61K 39/00 (2006.01)	203894	A61K 31/445 (2006.01)	203984*	A61P 35/00 (2006.01)	203782*	B32B 27/28 (2006.01)	203895
A61K 39/39 (2006.01)	203894*	A61K 31/4545 (2006.01)	203984*	A61P 11/00 (2006.01)	203936*	B32B 33/00 (2006.01)	203956
A61K 39/09 (2006.01)	203917	A61K 31/505 (2006.01)	203805*	A61P 25/00 (2006.01)	203936*	B32B 7/04 (2006.01)	203862
A61K 39/385 (2006.01)	203917*	A61K 31/44 (2006.01)	203805*	A61P 19/02 (2006.01)	203936*	B32B 27/32 (2006.01)	203862*
A61K 39/39 (2006.01)	203917*	A61K 31/4995 (2006.01)	203745*	A61P 29/00 (2006.01)	203936*	B32B 3/04 (2006.01)	203871*
A61K 39/39 (2006.01)	203951	A61K 31/565 (2006.01)	203732*	A61P 31/18 (2006.01)	203984*	B32B 7/02 (2006.01)	203871*
A61K 39/00 (2006.01)	203951*	A61L 9/04 (2006.01)	203960	A61P 25/28 (2006.01)	203805*	B42D 15/00 (2006.01)	203882
A61K 8/34 (2006.01)	203794	A61M 15/00 (2006.01)	203959	A61P 35/00 (2006.01)	203745*	B44D 3/00 (2006.01)	203700*
A61K 8/96 (2006.01)	203796	A61M 15/08 (2006.01)	203959*	A61P 5/30 (2006.01)	203732*	B60H 3/00 (2006.01)	203777
A61K 35/02 (2006.01)	203796*	A61M 11/02 (2006.01)	203959*	A61P 5/36 (2006.01)	203732*	B60J 10/02 (2006.01)	203947
A61K 9/00 (2006.01)	203949	A61M 13/00 (2006.01)	203959*	A61Q 11/00 (2006.01)	203794*	B60J 10/08 (2006.01)	203918
A61K 9/16 (2006.01)	203949*	A61M 16/00 (2006.01)	203959*	A61Q 19/10 (2006.01)	203796*	B60L 5/02 (2006.01)	203907
A61K 31/50 (2006.01)	203949*	A61M 25/06 (2006.01)	203715	B01D 21/00 (2006.01)	203756	B61J 3/00 (2006.01)	203875*
A61K 31/55 (2006.01)	203949*	A61M 5/32 (2006.01)	203715*	B01D 53/86 (2006.01)	203974	B65B 3/04 (2006.01)	203867*
A61K 9/08 (2006.01)	203958	A61M 5/20 (2006.01)	203883	B01D 33/06 (2006.01)	203829*	B65B 61/20 (2006.01)	203997
A61K 9/19 (2006.01)	203958*	A61M 5/145 (2006.01)	203883*	B01J 2/06 (2006.01)	203820*	B65B 77/20 (2006.01)	203975*
A61K 47/12 (2006.01)	203958*	A61M 5/315 (2006.01)	203748	B01J 8/00 (2006.01)	203974*	B65D 1/02 (2006.01)	203846*
A61K 47/40 (2006.01)	203958*	A61M 5/24 (2006.01)	203748*	B01J 19/24 (2006.01)	203970	B65D 65/38 (2006.01)	203800*
A61K 9/10 (2006.01)	203804	A61M 5/315 (2006.01)	203757	B01J 8/02 (2006.01)	203970*	B65D 17/00 (2006.01)	203975
A61K 9/20 (2006.01)	203804*	A61M 5/28 (2006.01)	203757*	B01J 19/28 (2006.01)	203783	B65D 85/72 (2006.01)	203975*
A61K 9/16 (2006.01)	203778	A61M 5/315 (2006.01)	203811	B01J 23/92 (2006.01)	203776	B65D 27/30 (2006.01)	203897
A61K 9/19 (2006.01)	203893	A61M 37/00 (2006.01)	203811*	B01J 38/06 (2006.01)	203776*	B65D 47/00 (2006.01)	203967
A61K 47/02 (2006.01)	203893*	A61M 36/00 (2006.01)	203978*	B01J 27/26 (2006.01)	203954	B65D 81/34 (2006.01)	203752
A61K 47/26 (2006.01)	203893*	A61M 36/12 (2006.01)	203978*	B01J 31/22 (2006.01)	203798*	B65D 5/10 (2006.01)	203752*
A61K 47/36 (2006.01)	203893*	A61M 39/00 (2006.01)	203895*	B01J 19/12 (2006.01)	203765*	B65D 5/46 (2006.01)	203752*
A61K 38/37 (2006.01)	203893*	A61N 5/10 (2006.01)	203978	B03D 1/014 (2006.01)	203935	B65D 85/10 (2006.01)	203987
A61K 9/20 (2006.01)	203820	A61N 5/00 (2006.01)	203978*	B03D 1/012 (2006.01)	203935*	B65D 77/04 (2006.01)	203987*
A61K 47/36 (2006.01)	203820*	A61P 25/04 (2006.01)	203847*	B04B 1/08 (2006.01)	203829	B65D 75/62 (2006.01)	203987*
A61K 9/22 (2006.01)	203835	A61P 3/02 (2006.01)	203911*	B05C 5/02 (2006.01)	203923*	B65D 85/34 (2006.01)	203944
A61K 47/32 (2006.01)	203835*	A61P 27/02 (2006.01)	203709*	B07B 1/48 (2006.01)	203700	B65F 3/04 (2006.01)	203802
A61K 31/55 (2006.01)	203835*	A61P 19/10 (2006.01)	203704*	B07C 5/342 (2006.01)	203846*	B65H 35/07 (2006.01)	203871*
A61K 9/22 (2006.01)	203836	A61P 1/04 (2006.01)	203904*	B08B 5/02 (2006.01)	203751	B66B 17/20 (2006.01)	203875
A61K 47/32 (2006.01)	203836*	A61P 3/00 (2006.01)	203824*	B08B 3/02 (2006.01)	203751*	B66D 1/36 (2006.01)	203901
A61K 31/405 (2006.01)	203836*	A61P 37/00 (2006.01)	203814*	B09B 3/00 (2006.01)	203846	B66F 3/24 (2006.01)	203905*
A61K 9/28 (2006.01)	203733	A61P 31/04 (2006.01)	203689*	B09C 1/08 (2006.01)	203769	C01B 15/10 (2006.01)	203755
A61K 31/192 (2006.01)	203733*	A61P 33/00 (2006.01)	203999*	B21B 1/18 (2006.01)	203879	C01B 33/025 (2006.01)	203779
A61K 31/27 (2006.01)	203733*	A61P 7/10 (2006.01)	203706*	B21B 23/00 (2006.01)	203879*	C01B 33/149 (2006.01)	203972
A61K 31/407 (2006.01)	203733*	A61P 11/00 (2006.01)	203706*	B21D 22/20 (2006.01)	203955*	C01G 21/00 (2006.01)	203989*
A61K 47/32 (2006.01)	203733*	A61P 31/04 (2006.01)	203894*	B22C 9/08 (2006.01)	203933	C02F 5/08 (2006.01)	203781
A61K 47/36 (2006.01)	203733*	A61P 31/12 (2006.01)	203894*	B23B 27/12 (2006.01)	203886	C03B 23/035 (2006.01)	203891
A61K 47/38 (2006.01)	203733*	A61P 31/04 (2006.01)	203917*	B23B 27/16 (2006.01)	203863	C03B 37/05 (2006.01)	203763
A61K 47/42 (2006.01)	203733*	A61P 31/04 (2006.01)	203951*	B23B 5/32 (2006.01)	203849	C03C 17/36 (2006.01)	203913
A61K 9/48 (2006.01)	203801	A61P 31/12 (2006.01)	203951*	B23C 5/22 (2006.01)	203973	C03C 17/36 (2006.01)	203994
A61K 9/72 (2006.01)	203801*	A61P 27/02 (2006.01)	203949*	B23H 7/38 (2006.01)	203868	C03C 25/10 (2006.01)	203691*
A61K 31/46 (2006.01)	203801*	A61P 1/00 (2006.01)	203733*	B23K 3/06 (2006.01)	203923	C04B 33/30 (2006.01)	203853*
A61K 9/51 (2006.01)	203860	A61P 3/06 (2006.01)	203916*	B23P 17/00 (2006.01)	203780*	C04B 14/02 (2006.01)	203719
A61K 47/48 (2006.01)	203860*	A61P 1/10 (2006.01)	203831*	B24B 31/12 (2006.01)	203977	C04B 14/36 (2006.01)	203719*
A61K 9/54 (2006.01)	203828	A61P 9/10 (2006.01)	203730*	B24D 5/10 (2006.01)	203914	C04B 26/04 (2006.01)	203889
A61K 31/4458 (2006.01)	203828*	A61P 11/06 (2006.01)	203730*	B24D 7/06 (2006.01)	203976	C04B 41/61 (2006.01)	203889*
A61K 31/205 (2006.01)	203876*	A61P 19/02 (2006.01)	203730*	B25J 9/10 (2006.01)	203749	C04B 41/00 (2006.01)	203840
A61K 31/16 (2006.01)	203859*	A61P 9/00 (2006.01)	203998*	B25J 21/02 (2006.01)	203898*	C04B 41/46 (2006.01)	203840*
A61K 31/18 (2006.01)	203809*	A61P 9/08 (2006.01)	203998*	B27K 3/02 (2006.01)	203690	C05F 11/00 (2006.01)	203946
A61K 31/40 (2006.01)	203916*	A61P 29/00 (2006.01)	203998*	B27K 3/52 (2006.01)	203990	C05J 7/02 (2006.01)	203871
A61K 31/4468 (2006.01)	203831*	A61P 35/00 (2006.01)	203998*	B27K 5/06 (2006.01)	203990*	C07C 227/10 (2006.01)	203985
A61K 31/4184 (2006.01)	203730*	A61P 37/00 (2006.01)	203998*	B27N 1/02 (2006.01)	203690*	C07C 253/30 (2006.01)	203985*
A61K 31/517 (2006.01)	203998*	A61P 37/02 (2006.01)	203998*	B28B 3/20 (2006.01)	203853	C07C 255/23 (2006.01)	203985*
A61K 31/5377 (2006.01)	203998*	A61P 25/00 (2006.01)	203819*	B29C 47/38 (2006.01)	203827	C07C 227/32 (2006.01)	203993
A61K 31/4196 (2006.01)	203819*	A61P 25/08 (2006.01)	203819*	B29C 47/80 (2006.01)	203827*	C07C 227/08 (2006.01)	203993*
A61K 31/5513 (2006.01)	203806*	A61P 25/22 (2006.01)	203819*	B29C 59/10 (2006.01)	203912	C07C 229/22 (2006.01)	203993*
A61K 31/554 (2006.01)	203806*	A61P 25/24 (2006.01)	203819*	B29C 65/08 (2006.01)	203862*	C07C 69/63 (2006.01)	203993*
A61K 31/517 (2006.01)	203782*	A61P 25/28 (2006.01)	203819*	B29C 33/60 (2006.01)	203896*	C07C 55/40 (2006.01)	203993*
A61K 31/40 (2006.01)	203936*	A61P 1/14 (2006.01)	203819*	B29C 70/26 (2006.01)	203938*	C07C 309/66 (2006.01)	203993*

1	2	1	2	1	2	1	2
C07C 55/32 (2006.01)	203993*	C07D 487/18 (2006.01)	203745*	C10G 65/02 (2006.01)	203817	E04D 1/36 (2006.01)	203903*
C07C 51/363 (2006.01)	203993*	C07F 15/00 (2006.01)	203798	C10G 67/04 (2006.01)	203931	E04F 13/02 (2006.01)	203889*
C07C 229/22 (2006.01)	203876	C07F 7/08 (2006.01)	203798*	C10G 67/04 (2006.01)	203932	E04F 15/04 (2006.01)	203848
C07C 229/26 (2006.01)	203876*	C07F 7/08 (2006.01)	203698*	C10L 1/14 (2006.01)	203764	E04F 17/04 (2006.01)	203743
C07C 279/14 (2006.01)	203876*	C07H 1/00 (2006.01)	203789*	C10L 5/06 (2006.01)	203723	E04G 7/12 (2006.01)	203928
C07C 269/04 (2006.01)	203712	C07H 7/06 (2006.01)	203806*	C10L 5/48 (2006.01)	203694	E05D 13/00 (2006.01)	203940
C07C 271/20 (2006.01)	203712*	C07J 53/00 (2006.01)	203732	C10M 105/22 (2006.01)	203728	E05D 15/24 (2006.01)	203740
C07C 279/14 (2006.01)	203859	C07K 14/525 (2006.01)	203706*	C10M 169/04 (2006.01)	203838	E05D 5/02 (2006.01)	203851
C07C 313/00 (2006.01)	203771	C07K 5/06 (2006.01)	203762*	C10M 169/04 (2006.01)	203929	E05D 15/06 (2006.01)	203714*
C07C 335/42 (2006.01)	203809	C07K 5/078 (2006.01)	203762*	C10M 169/04 (2006.01)	203930	E05F 15/16 (2006.01)	203740*
C07D 233/54 (2006.01)	203876*	C07K 14/08 (2006.01)	203842*	C10M 101/00 (2006.01)	203768*	E06B 3/968 (2006.01)	203851*
C07D 207/34 (2006.01)	203916	C07K 14/535 (2006.01)	203842*	C11D 13/18 (2006.01)	203827*	E06B 11/04 (2006.01)	203714
C07D 211/58 (2006.01)	203831	C08F 265/04 (2006.01)	203821	C11D 11/00 (2006.01)	203713	E06B 3/42 (2006.01)	203714*
C07D 213/50 (2006.01)	203902	C08F 257/02 (2006.01)	203821*	C11D 17/00 (2006.01)	203718	E06B 3/263 (2006.01)	203869
C07D 213/38 (2006.01)	203902*	C08F 285/00 (2006.01)	203821*	C11D 1/94 (2006.01)	203718*	E06B 3/263 (2006.01)	203962
C07D 213/127 (2006.01)	203902*	C08F 10/02 (2006.01)	203864*	C11D 3/48 (2006.01)	203718*	E21C 41/22 (2006.01)	203799
C07D 215/14 (2006.01)	203968	C08G 65/10 (2006.01)	203954*	C11D 17/04 (2006.01)	203980	E21C 50/00 (2006.01)	203753
C07D 215/20 (2006.01)	203968*	C08G 65/26 (2006.01)	203954*	C11D 3/38 (2006.01)	203995	E21F 13/00 (2006.01)	203901*
C07D 215/26 (2006.01)	203968*	C08G 14/08 (2006.01)	203691	C11D 3/37 (2006.01)	203995*	E21F 5/06 (2006.01)	203857
C07D 215/48 (2006.01)	203968*	C08G 18/48 (2006.01)	203896	C11D 1/62 (2006.01)	203995*	F01K 13/00 (2006.01)	203736
C07D 233/56 (2006.01)	203695	C08G 63/20 (2006.01)	203952	C11D 3/39 (2006.01)	203892	F02C 1/10 (2006.01)	203744
C07D 235/28 (2006.01)	203730	C08G 77/56 (2006.01)	203698	C11D 17/00 (2006.01)	203892*	F02C 1/04 (2006.01)	203744*
C07D 401/12 (2006.01)	203730*	C08G 18/48 (2006.01)	203906*	C11D 3/39 (2006.01)	203981	F02C 7/20 (2006.01)	203961
C07D 405/12 (2006.01)	203730*	C08G 18/72 (2006.01)	203906*	C11D 17/00 (2006.01)	203981*	F03G 7/00 (2006.01)	203727
C07D 409/12 (2006.01)	203730*	C08J 9/28 (2006.01)	203820*	C12N 9/12 (2006.01)	203815*	F04C 18/08 (2006.01)	203773
C07D 401/14 (2006.01)	203730*	C08J 11/16 (2006.01)	203783*	C12N 5/06 (2006.01)	203815*	F04C 23/00 (2006.01)	203773*
C07D 403/06 (2006.01)	203730*	C08J 11/04 (2006.01)	203890	C12N 15/60 (2006.01)	203818	F04C 18/16 (2006.01)	203773*
C07D 405/14 (2006.01)	203730*	C08J 3/215 (2006.01)	203705	C12N 15/62 (2006.01)	203708	F15B 13/02 (2006.01)	203887
C07D 409/06 (2006.01)	203730*	C08J 3/215 (2006.01)	203845	C12N 15/57 (2006.01)	203708*	F15B 15/02 (2006.01)	203887*
C07D 409/14 (2006.01)	203730*	C08J 7/04 (2006.01)	203808	C12N 15/40 (2006.01)	203708*	F15B 15/02 (2006.01)	203905
C07D 239/91 (2006.01)	203998	C08J 7/06 (2006.01)	203808*	C12N 15/70 (2006.01)	203708*	F16B 7/00 (2006.01)	203928*
C07D 239/90 (2006.01)	203998*	C08J 9/14 (2006.01)	203934	C12N 9/48 (2006.01)	203708*	F16D 65/12 (2006.01)	203986
C07D 401/12 (2006.01)	203998*	C08J 5/00 (2006.01)	203816*	C12N 15/86 (2006.01)	203842	F16G 1/28 (2006.01)	203774
C07D 403/06 (2006.01)	203998*	C08K 3/34 (2006.01)	203956*	C12N 15/55 (2006.01)	203870*	F16K 11/00 (2006.01)	203887*
C07D 403/12 (2006.01)	203998*	C08K 9/04 (2006.01)	203956*	C12P 17/18 (2006.01)	203818*	F16K 17/19 (2006.01)	203760
C07D 405/06 (2006.01)	203998*	C08K 5/053 (2006.01)	203952*	C12P 13/04 (2006.01)	203870	F16K 17/04 (2006.01)	203760*
C07D 405/12 (2006.01)	203998*	C08K 5/11 (2006.01)	203952*	C12P 41/00 (2006.01)	203870*	F16K 11/087 (2006.01)	203696*
C07D 249/14 (2006.01)	203819	C08K 9/06 (2006.01)	203705*	C21B 13/10 (2006.01)	203841*	F16L 15/04 (2006.01)	203768
C07D 405/12 (2006.01)	203819*	C08K 9/06 (2006.01)	203845*	C21D 10/00 (2006.01)	203868*	F16L 23/02 (2006.01)	204000
C07D 401/10 (2006.01)	203819*	C08K 3/22 (2006.01)	203808*	C22B 5/10 (2006.01)	203779*	F16L 23/024 (2006.01)	203699
C07D 403/10 (2006.01)	203819*	C08K 9/06 (2006.01)	203808*	C22B 7/00 (2006.01)	203989	F16L 41/00 (2006.01)	203696
C07D 281/10 (2006.01)	203806	C08K 5/13 (2006.01)	203810	C22C 21/10 (2006.01)	203780	F16L 43/00 (2006.01)	203737
C07D 401/12 (2006.01)	203782	C08L 27/06 (2006.01)	203821*	C22C 9/01 (2006.01)	203941	F16L 47/03 (2006.01)	203692
C07D 401/12 (2006.01)	203936	C08L 51/04 (2006.01)	203821*	C25B 1/02 (2006.01)	203830	F16L 59/20 (2006.01)	203692*
C07D 417/12 (2006.01)	203936*	C08L 27/06 (2006.01)	203952*	C25B 11/04 (2006.01)	203830*	F16L 55/165 (2006.01)	203950
C07D 211/58 (2006.01)	203936*	C08L 21/00 (2006.01)	203705*	C25B 1/02 (2006.01)	203716	F17C 1/16 (2006.01)	203938
C07D 407/12 (2006.01)	203936*	C08L 7/02 (2006.01)	203845*	C25D 5/18 (2006.01)	203790	F17C 13/12 (2006.01)	203938*
C07D 207/14 (2006.01)	203936*	C08L 77/00 (2006.01)	203810*	C25D 11/00 (2006.01)	203790*	F17C 5/00 (2006.01)	203878
C07D 409/12 (2006.01)	203936*	C08L 23/04 (2006.01)	203739	C25D 9/02 (2006.01)	203803	F17C 13/04 (2006.01)	203878*
C07D 223/12 (2006.01)	203936*	C08L 23/04 (2006.01)	203864	C25D 9/00 (2006.01)	203803*	F17D 1/04 (2006.01)	203759
C07D 413/12 (2006.01)	203936*	C08L 33/12 (2006.01)	203816	D06F 39/00 (2006.01)	203877	F23B 10/00 (2006.01)	203792
C07D 401/12 (2006.01)	203984	C08L 75/08 (2006.01)	203906	E01B 27/10 (2006.01)	203983	F23B 10/00 (2006.01)	203939
C07D 211/62 (2006.01)	203984*	C08L 95/00 (2006.01)	203988	E01B 27/16 (2006.01)	203982	F23D 14/48 (2006.01)	203834*
C07D 405/04 (2006.01)	203805	C09C 3/00 (2006.01)	203719*	E01B 7/20 (2006.01)	203963	F23G 7/10 (2006.01)	203792*
C07D 405/14 (2006.01)	203805*	C09C 3/08 (2006.01)	203719*	E01B 7/24 (2006.01)	203707	F23J 15/00 (2006.01)	203974*
C07D 239/46 (2006.01)	203805*	C09D 175/08 (2006.01)	203906*	E02B 3/04 (2006.01)	203734	F23R 3/60 (2006.01)	203961*
C07D 401/12 (2006.01)	203805*	C09D 175/04 (2006.01)	203925	E02B 8/02 (2006.01)	203833*	F24D 12/00 (2006.01)	203736*
C07D 405/14 (2006.01)	203805*	C09D 5/03 (2006.01)	203953	E02D 1/00 (2006.01)	203937*	F24D 19/10 (2006.01)	203711
C07D 405/04 (2006.01)	203943	C09D 5/46 (2006.01)	203953*	E02D 17/20 (2006.01)	203937*	F24D 5/00 (2006.01)	203807
C07D 405/14 (2006.01)	203943*	C09J 5/04 (2006.01)	203848*	E02F 3/08 (2006.01)	203753*	F24D 17/00 (2006.01)	203807*
C07D 487/00 (2006.01)	203762	C09K 11/78 (2006.01)	203825	E02F 7/00 (2006.01)	203753*	F24F 13/08 (2006.01)	203743*
C07D 495/04 (2006.01)	203991	C09K 11/08 (2006.01)	203825*	E03C 1/29 (2006.01)	203720	F24J 2/20 (2006.01)	203881
C07D 495/04 (2006.01)	203992	C09K 3/22 (2006.01)	203857*	E03D 9/03 (2006.01)	203850	F24J 3/08 (2006.01)	203826
C07D 515/22 (2006.01)	203745	C10B 21/10 (2006.01)	203834	E03F 5/14 (2006.01)	203833	F25B 39/04 (2006.01)	203777*
C07D 491/22 (2006.01)	203745*	C10G 11/04 (2006.01)	203776*	E04D 13/17 (2006.01)	203903	F27B 3/18 (2006.01)	203841

1	2	1	2	1	2	1	2
F28F 27/00 (2006.01)	203711*	G06T 1/20 (2006.01)	203722*	203699	F16L 23/024 (2006.01)	203764	C10L 1/14 (2006.01)
F41G 1/54 (2006.01)	203746	G11B 7/007 (2006.01)	203888	203700	B07B 1/48 (2006.01)	203765	H05B 6/80 (2006.01)
F41G 3/26 (2006.01)	203880	G11B 20/10 (2006.01)	203888*	203701	G01K 17/06 (2006.01)	203766	H01R 13/52 (2006.01)
F41H 1/02 (2006.01)	203717	G11B 7/24 (2006.01)	203965	203702	G01N 3/08 (2006.01)	203767	H02K 1/06 (2006.01)
F41J 5/00 (2006.01)	203839	G21F 7/005 (2006.01)	203898	203703	G01N 21/05 (2006.01)	203768	F16L 15/04 (2006.01)
G01B 11/00 (2006.01)	203795	G21F 7/047 (2006.01)	203898*	203704	A61K 31/5685 (2006.01)	203769	B09C 1/08 (2006.01)
G01B 11/24 (2006.01)	203795*	H01B 17/02 (2006.01)	203772	203705	C08J 3/215 (2006.01)	203770	A46B 17/06 (2006.01)
G01B 11/245 (2006.01)	203795*	H01B 17/12 (2006.01)	203772*	203706	A61K 38/19 (2006.01)	203771	C07C 313/00 (2006.01)
G01B 21/32 (2006.01)	203937	H01F 29/12 (2006.01)	203785	203707	E01B 7/24 (2006.01)	203772	H01B 17/02 (2006.01)
G01B 7/24 (2006.01)	203955*	H01F 38/14 (2006.01)	203785*	203708	C12N 15/62 (2006.01)	203773	F04C 18/08 (2006.01)
G01F 1/74 (2006.01)	203750*	H01F 41/02 (2006.01)	203724	203709	A61K 31/527 (2006.01)	203774	F16G 1/28 (2006.01)
G01G 21/00 (2006.01)	203832	H01F 27/40 (2006.01)	203858*	203710	A61K 31/496 (2006.01)	203775	A41C 3/00 (2006.01)
G01G 3/12 (2006.01)	203832*	H01G 4/12 (2006.01)	203899	203711	F24D 19/10 (2006.01)	203776	B01J 23/92 (2006.01)
G01J 1/20 (2006.01)	203924	H01J 23/14 (2006.01)	203765*	203712	C07C 269/04 (2006.01)	203777	B60H 3/00 (2006.01)
G01K 17/06 (2006.01)	203701	H01L 31/058 (2006.01)	203881*	203713	C11D 11/00 (2006.01)	203778	A61K 9/16 (2006.01)
G01K 7/00 (2006.01)	203921*	H01L 21/00 (2006.01)	203921	203714	E06B 11/04 (2006.01)	203779	C01B 33/025 (2006.01)
G01L 5/04 (2006.01)	203926*	H01L 29/772 (2006.01)	203843	203715	A61M 25/06 (2006.01)	203780	C22C 21/10 (2006.01)
G01L 5/04 (2006.01)	203927*	H01L 41/00 (2006.01)	203823	203716	C25B 1/02 (2006.01)	203781	C02F 5/08 (2006.01)
G01L 5/28 (2006.01)	203702*	H01L 49/00 (2006.01)	203922*	203717	F41H 1/02 (2006.01)	203782	C07D 401/12 (2006.01)
G01N 29/00 (2006.01)	203731*	H01M 4/00 (2006.01)	203922	203718	C11D 17/00 (2006.01)	203783	B01J 19/28 (2006.01)
G01N 21/17 (2006.01)	203846*	H01M 6/00 (2006.01)	203922*	203719	C04B 14/02 (2006.01)	203784	G01N 27/27 (2006.01)
G01N 1/40 (2006.01)	203747	H01P 1/04 (2006.01)	203872*	203720	E03C 1/29 (2006.01)	203785	H01F 29/12 (2006.01)
G01N 19/04 (2006.01)	203822	H01R 13/24 (2006.01)	203844	203721	A23J 1/14 (2006.01)	203786	H04L 7/033 (2006.01)
G01N 29/00 (2006.01)	203822*	H01R 13/52 (2006.01)	203766	203722	H04N 5/00 (2006.01)	203787	A61F 13/02 (2006.01)
G01N 21/05 (2006.01)	203703	H01R 13/652 (2006.01)	203754	203723	C10L 5/06 (2006.01)	203788	A47C 7/68 (2006.01)
G01N 21/15 (2006.01)	203703*	H01R 24/12 (2006.01)	203754*	203724	H01F 41/02 (2006.01)	203789	A61K 39/00 (2006.01)
G01N 22/00 (2006.01)	203750	H01R 24/10 (2006.01)	203872	203725	A47L 5/00 (2006.01)	203790	C25D 5/18 (2006.01)
G01N 27/27 (2006.01)	203784	H01R 13/646 (2006.01)	203872*	203726	A61H 7/00 (2006.01)	203791	G01N 3/00 (2006.01)
G01N 21/55 (2006.01)	203784*	H01R 25/14 (2006.01)	203813	203727	F03G 7/00 (2006.01)	203792	F23B 10/00 (2006.01)
G01N 33/28 (2006.01)	203784*	H01R 39/08 (2006.01)	203741	203728	C10M 105/22 (2006.01)	203793	H02H 7/26 (2006.01)
G01N 3/00 (2006.01)	203791	H01S 5/183 (2006.01)	203900	203729	A01M 7/00 (2006.01)	203794	A61K 8/34 (2006.01)
G01N 3/00 (2006.01)	203884	H01S 5/125 (2006.01)	203900*	203730	C07D 235/28 (2006.01)	203795	G01B 11/00 (2006.01)
G01N 19/00 (2006.01)	203884*	H01S 5/34 (2006.01)	203900*	203731	A61B 8/00 (2006.01)	203796	A61K 8/96 (2006.01)
G01N 3/00 (2006.01)	203926	H01T 19/04 (2006.01)	203912*	203732	C07J 53/00 (2006.01)	203797	A61K 38/22 (2006.01)
G01N 3/00 (2006.01)	203927	H01T 4/00 (2006.01)	203858	203733	A61K 9/28 (2006.01)	203798	C07F 15/00 (2006.01)
G01N 3/04 (2006.01)	203738	H02H 7/06 (2006.01)	203919	203734	E02B 3/04 (2006.01)	203799	E21C 41/22 (2006.01)
G01N 3/06 (2006.01)	203885	H02H 7/06 (2006.01)	203920	203735	A47G 33/06 (2006.01)	203800	B32B 27/08 (2006.01)
G01N 3/08 (2006.01)	203702	H02H 7/26 (2006.01)	203793	203736	F01K 13/00 (2006.01)	203801	A61K 9/48 (2006.01)
G01N 3/28 (2006.01)	203955	H02H 3/16 (2006.01)	203793*	203737	F16L 43/00 (2006.01)	203802	B65F 3/04 (2006.01)
G01N 3/56 (2006.01)	203910	H02H 9/00 (2006.01)	203837*	203738	G01N 3/04 (2006.01)	203803	C25D 9/02 (2006.01)
G01N 33/28 (2006.01)	203693	H02J 9/06 (2006.01)	203837	203739	C08L 23/04 (2006.01)	203804	A61K 9/10 (2006.01)
G01N 27/64 (2006.01)	203693*	H02K 1/06 (2006.01)	203767	203740	E05D 15/24 (2006.01)	203805	C07D 405/04 (2006.01)
G01N 27/00 (2006.01)	203823*	H02K 15/02 (2006.01)	203767*	203741	H01R 39/08 (2006.01)	203806	C07D 281/10 (2006.01)
G01N 29/00 (2006.01)	203823*	H02P 9/04 (2006.01)	203736*	203742	A24C 5/18 (2006.01)	203807	F24D 5/00 (2006.01)
G01R 31/12 (2006.01)	203761	H04L 7/033 (2006.01)	203786	203743	E04F 17/04 (2006.01)	203808	C08J 7/04 (2006.01)
G01R 31/00 (2006.01)	203921*	H04L 27/233 (2006.01)	203786*	203744	F02C 1/10 (2006.01)	203809	C07C 335/42 (2006.01)
G01V 15/00 (2006.01)	203865	H04N 5/00 (2006.01)	203722	203745	C07D 515/22 (2006.01)	203810	C08K 5/13 (2006.01)
G05B 11/00 (2006.01)	203885*	H05B 6/80 (2006.01)	203765	203746	F41G 1/54 (2006.01)	203811	A61M 5/315 (2006.01)
G05B 19/042 (2006.01)	203945	H05K 3/34 (2006.01)	203923*	203747	G01N 1/40 (2006.01)	203812	A01N 25/02 (2006.01)
G05G 15/00 (2006.01)	203749*	H05K 9/00 (2006.01)	203856	203748	A61M 5/315 (2006.01)	203813	H01R 25/14 (2006.01)

INDEKS NUMEROWY
UDZIELONYCH PATENTÓW

Nr patentu	Symbol MKP	Nr patentu	Symbol MKP
1	2	1	2
203689	A61K 38/12 (2006.01)	203694	C10L 5/48 (2006.01)
203690	B27K 3/02 (2006.01)	203695	C07D 233/56 (2006.01)
203691	C08G 14/08 (2006.01)	203696	F16L 41/00 (2006.01)
203692	F16L 47/03 (2006.01)	203697	A23L 1/212 (2006.01)
203693	G01N 33/28 (2006.01)	203698	C08G 77/56 (2006.01)

1	2
203829	B04B 1/08 (2006.01)
203830	C25B 1/02 (2006.01)
203831	C07D 211/58 (2006.01)
203832	G01G 21/00 (2006.01)
203833	E03F 5/14 (2006.01)
203834	C10B 21/10 (2006.01)
203835	A61K 9/22 (2006.01)
203836	A61K 9/22 (2006.01)
203837	H02J 9/06 (2006.01)
203838	C10M 169/04 (2006.01)
203839	F41J 5/00 (2006.01)
203840	C04B 41/00 (2006.01)
203841	F27B 3/18 (2006.01)
203842	C12N 15/86 (2006.01)
203843	H01L 29/772 (2006.01)
203844	H01R 13/24 (2006.01)
203845	C08J 3/215 (2006.01)
203846	B09B 3/00 (2006.01)
203847	A61K 31/167 (2006.01)
203848	E04F 15/04 (2006.01)
203849	B23B 5/32 (2006.01)
203850	E03D 9/03 (2006.01)
203851	E05D 5/02 (2006.01)
203852	A23L 1/19 (2006.01)
203853	B28B 3/20 (2006.01)
203854	A21C 9/06 (2006.01)
203855	A21C 9/08 (2006.01)
203856	H05K 9/00 (2006.01)
203857	E21F 5/06 (2006.01)
203858	H01T 4/00 (2006.01)
203859	C07C 279/14 (2006.01)
203860	A61K 9/51 (2006.01)
203861	A47J 36/00 (2006.01)
203862	B32B 7/04 (2006.01)
203863	B23B 27/16 (2006.01)
203864	C08L 23/04 (2006.01)
203865	G01V 15/00 (2006.01)
203866	A24C 5/18 (2006.01)
203867	A61D 19/02 (2006.01)
203868	B23H 7/38 (2006.01)
203869	E06B 3/263 (2006.01)
203870	C12P 13/04 (2006.01)
203871	C05J 7/02 (2006.01)
203872	H01R 24/10 (2006.01)
203873	A41G 1/00 (2006.01)
203874	A23K 1/18 (2006.01)
203875	B66B 17/20 (2006.01)
203876	C07C 229/22 (2006.01)
203877	D06F 39/00 (2006.01)
203878	F17C 5/00 (2006.01)
203879	B21B 1/18 (2006.01)
203880	F41G 3/26 (2006.01)
203881	F24J 2/20 (2006.01)
203882	B42D 15/00 (2006.01)
203883	A61M 5/20 (2006.01)
203884	G01N 3/00 (2006.01)
203885	G01N 3/06 (2006.01)
203886	B23B 27/12 (2006.01)
203887	F15B 13/02 (2006.01)
203888	G11B 7/007 (2006.01)
203889	C04B 26/04 (2006.01)
203890	C08J 11/04 (2006.01)
203891	C03B 23/035 (2006.01)
203892	C11D 3/39 (2006.01)
203893	A61K 9/19 (2006.01)

1	2
203894	A61K 39/00 (2006.01)
203895	B32B 27/28 (2006.01)
203896	C08G 18/48 (2006.01)
203897	B65D 27/30 (2006.01)
203898	G21F 7/005 (2006.01)
203899	H01G 4/12 (2006.01)
203900	H01S 5/183 (2006.01)
203901	B66D 1/36 (2006.01)
203902	C07D 213/50 (2006.01)
203903	E04D 13/17 (2006.01)
203904	A61K 31/77 (2006.01)
203905	F15B 15/02 (2006.01)
203906	C08L 75/08 (2006.01)
203907	B60L 5/02 (2006.01)
203908	A01N 41/10 (2006.01)
203909	A01N 47/38 (2006.01)
203910	G01N 3/56 (2006.01)
203911	A61K 31/355 (2006.01)
203912	B29C 59/10 (2006.01)
203913	C03C 17/36 (2006.01)
203914	B24D 5/10 (2006.01)
203915	A24B 15/00 (2006.01)
203916	C07D 207/34 (2006.01)
203917	A61K 39/09 (2006.01)
203918	B60J 10/08 (2006.01)
203919	H02H 7/06 (2006.01)
203920	H02H 7/06 (2006.01)
203921	H01L 21/00 (2006.01)
203922	H01M 4/00 (2006.01)
203923	B23K 3/06 (2006.01)
203924	G01J 1/20 (2006.01)
203925	C09D 175/04 (2006.01)
203926	G01N 3/00 (2006.01)
203927	G01N 3/00 (2006.01)
203928	E04G 7/12 (2006.01)
203929	C10M 169/04 (2006.01)
203930	C10M 169/04 (2006.01)
203931	C10G 67/04 (2006.01)
203932	C10G 67/04 (2006.01)
203933	B22C 9/08 (2006.01)
203934	C08J 9/14 (2006.01)
203935	B03D 1/014 (2006.01)
203936	C07D 401/12 (2006.01)
203937	G01B 21/32 (2006.01)
203938	F17C 1/16 (2006.01)
203939	F23B 10/00 (2006.01)
203940	E05D 13/00 (2006.01)
203941	C22C 9/01 (2006.01)
203942	A24D 3/16 (2006.01)
203943	C07D 405/04 (2006.01)
203944	B65D 85/34 (2006.01)
203945	G05B 19/042 (2006.01)
203946	C05F 11/00 (2006.01)
203947	B60J 10/02 (2006.01)
203948	A01C 1/00 (2006.01)
203949	A61K 9/00 (2006.01)
203950	F16L 55/165 (2006.01)
203951	A61K 39/39 (2006.01)
203952	C08G 63/20 (2006.01)
203953	C09D 5/03 (2006.01)
203954	B01J 27/26 (2006.01)
203955	G01N 3/28 (2006.01)
203956	B32B 33/00 (2006.01)
203957	A01N 25/30 (2006.01)
203958	A61K 9/08 (2006.01)

1	2
203959	A61M 15/00 (2006.01)
203960	A61L 9/04 (2006.01)
203961	F02C 7/20 (2006.01)
203962	E06B 3/263 (2006.01)
203963	E01B 7/20 (2006.01)
203964	A61F 13/15 (2006.01)
203965	G11B 7/24 (2006.01)
203966	A47C 23/06 (2006.01)
203967	B65D 47/00 (2006.01)
203968	C07D 215/14 (2006.01)
203969	A23N 15/00 (2006.01)
203970	B01J 19/24 (2006.01)
203971	A24D 3/06 (2006.01)
203972	C01B 33/149 (2006.01)
203973	B23C 5/22 (2006.01)
203974	B01D 53/86 (2006.01)
203975	B65D 17/00 (2006.01)
203976	B24D 7/06 (2006.01)
203977	B24B 31/12 (2006.01)
203978	A61N 5/10 (2006.01)
203979	A23L 1/09 (2006.01)

1	2
203980	C11D 17/04 (2006.01)
203981	C11D 3/39 (2006.01)
203982	E01B 27/16 (2006.01)
203983	E01B 27/10 (2006.01)
203984	C07D 401/12 (2006.01)
203985	C07C 227/10 (2006.01)
203986	F16D 65/12 (2006.01)
203987	B65D 85/10 (2006.01)
203988	C08L 95/00 (2006.01)
203989	C22B 7/00 (2006.01)
203990	B27K 3/52 (2006.01)
203991	C07D 495/04 (2006.01)
203992	C07D 495/04 (2006.01)
203993	C07C 227/32 (2006.01)
203994	C03C 17/36 (2006.01)
203995	C11D 3/38 (2006.01)
203996	A24C 5/39 (2006.01)
203997	B65B 61/20 (2006.01)
203998	C07D 239/91 (2006.01)
203999	A61K 38/15 (2006.01)
204000	F16L 23/02 (2006.01)

334

UDZIELONE DODATKOWE
PRAWA OCHRONNE

Poniższe zestawienie zawiera kolejno: numer patentu podstawowego i tytuł wynalazku, nazwisko i imię lub nazwę i adres uprawnionego, numer i datę pierwszego zezwolenia na wprowadzenie produktu na rynek oraz nazwę organu, który je wydał, oznaczenie produktu opisanego w tym zezwoleniu, datę od której powstaje i czas trwania dodatkowego prawa ochronnego.

(68) 178466

(54) Pochodna insuliny i kompozycja farmaceutyczna do leczenia cukrzycy

(73) Novo Nordisk A/S, Bagsvaerd, Dania

(93) 56370-56372, 2003.11.10

(93) EU/1/04/278/001-009, 01.06.2004, Komisja Wspólnot Europejskich

(95) insulina detemir

(94) 15.09.2014 - 10.11.2018

(68) 179744

(54) Nowe związki, pochodne tetracykliczne, środek farmaceutyczny i sposób wytwarzania pochodnych tetracyklicznych

(73) ICOS Corporation, Bothell, Stany Zjednoczone Ameryki

(93) EU/1/02/237/001-004, 12.11.2002, Komisja Wspólnot Europejskich

(95) TADALAFIL

(94) 19.01.2015 r. do 12.11.2017 r.

335

TŁUMACZENIA PATENTÓW EUROPEJSKICH

Poniższe zestawienie zawiera kolejno: kod rodzaju tłumaczenia patentu europejskiego chronionego na terytorium Rzeczypospolitej Polskiej, datę publikacji o udzieleniu lub zmianie patentu europejskiego, rok wydania i numer Europejskiego Biuletynu Patentowego, w którym ogłoszono o udzieleniu lub zmianie patentu, numer patentu europejskiego.

T3 (97) 15.04.2009

2009/16

EP 1530938 B1

T3 (97) 03.06.2009

2009/23

EP 1533244 B1

T3 (97) 03.06.2009	2009/23	EP 1562249 B1	T3 (97) 03.06.2009	2009/23	EP 1980323 B1
T3 (97) 03.06.2009	2009/23	EP 1591602 B1	T3 (97) 03.06.2009	2009/23	EP 1984261 B1
T3 (97) 19.11.2008	2008/47	EP 1613422 B1	T3 (97) 17.06.2009	2009/25	EP 1985183 B1
T3 (97) 27.05.2009	2009/22	EP 1622912 B1	T3 (97) 24.06.2009	2009/26	EP 1997384 B1
T3 (97) 15.07.2009	2009/29	EP 1630325 B1	T3 (97) 29.07.2009	2009/31	EP 2007545 B1
T3 (97) 29.07.2009	2009/31	EP 1634722 B1	T3 (97) 29.07.2009	2009/31	EP 1500768 B1
T3 (97) 01.04.2009	2009/14	EP 1637504 B1	T3 (97) 03.12.2008	2008/49	EP 1514572 B1
T3 (97) 24.06.2009	2009/26	EP 1640068 B1	T3 (97) 21.01.2009	2009/04	EP 1529928 B1
T3 (97) 10.06.2009	2009/24	EP 1643247 B1	T3 (97) 17.06.2009	2009/25	EP 1580374 B1
T3 (97) 29.07.2009	2009/31	EP 1661674 B1	T3 (97) 05.08.2009	2009/32	EP 1582666 B1
T3 (97) 27.05.2009	2009/22	EP 1664284 B1	T3 (97) 17.06.2009	2009/25	EP 1604934 B1
T3 (97) 03.06.2009	2009/23	EP 1673206 B1	T3 (97) 01.04.2009	2009/14	EP 1614248 B1
T3 (97) 01.07.2009	2009/27	EP 1686999 B1	T3 (97) 11.02.2009	2009/07	EP 1614310 B1
T3 (97) 01.04.2009	2009/14	EP 1693940 B1	T3 (97) 10.06.2009	2009/24	EP 1617124 B1
T3 (97) 10.06.2009	2009/24	EP 1698231 B1	T3 (97) 10.06.2009	2009/24	EP 1618809 B1
T3 (97) 20.05.2009	2009/21	EP 1700233 B1	T3 (97) 17.06.2009	2009/25	EP 1634641 B1
T3 (97) 03.06.2009	2009/23	EP 1702124 B1	T3 (97) 01.07.2009	2009/27	EP 1636533 B1
T3 (97) 03.06.2009	2009/23	EP 1710163 B1	T3 (97) 15.07.2009	2009/29	EP 1645833 B1
T3 (97) 13.05.2009	2009/20	EP 1711485 B1	T3 (97) 29.07.2009	2009/31	EP 1651465 B1
T3 (97) 03.06.2009	2009/23	EP 1716224 B1	T3 (97) 15.07.2009	2009/29	EP 1685269 B1
T3 (97) 03.06.2009	2009/23	EP 1727684 B1	T3 (97) 04.03.2009	2009/10	EP 1689226 B1
T3 (97) 03.06.2009	2009/23	EP 1728149 B1	T3 (97) 10.06.2009	2009/24	EP 1703268 B1
T3 (97) 01.07.2009	2009/27	EP 1732762 B1	T3 (97) 01.04.2009	2009/14	EP 1712336 B1
T3 (97) 17.06.2009	2009/25	EP 1740154 B1	T3 (97) 10.06.2009	2009/24	EP 1712443 B1
T3 (97) 18.03.2009	2009/12	EP 1740286 B1	T3 (97) 03.12.2008	2008/49	EP 1715009 B1
T3 (97) 27.05.2009	2009/22	EP 1742563 B1	T3 (97) 10.06.2009	2009/24	EP 1718649 B1
T3 (97) 10.06.2009	2009/24	EP 1773302 B1	T3 (97) 01.04.2009	2009/14	EP 1718839 B1
T3 (97) 13.05.2009	2009/20	EP 1788876 B1	T3 (97) 15.07.2009	2009/29	EP 1723638 B1
T3 (97) 03.06.2009	2009/23	EP 1796501 B1	T3 (97) 03.06.2009	2009/23	EP 1724531 B1
T3 (97) 03.06.2009	2009/23	EP 1808168 B1	T3 (97) 10.06.2009	2009/24	EP 1730144 B1
T3 (97) 17.06.2009	2009/25	EP 1808385 B1	T3 (97) 10.06.2009	2009/24	EP 1740398 B1
T3 (97) 03.06.2009	2009/23	EP 1812239 B1	T3 (97) 17.06.2009	2009/25	EP 1744655 B1
T3 (97) 03.06.2009	2009/23	EP 1820022 B1	T3 (97) 10.06.2009	2009/24	EP 1754579 B1
T3 (97) 17.06.2009	2009/25	EP 1824632 B1	T3 (97) 17.06.2009	2009/25	EP 1765436 B1
T3 (97) 22.04.2009	2009/17	EP 1825835 B1	T3 (97) 17.06.2009	2009/25	EP 1778036 B1
T3 (97) 03.06.2009	2009/23	EP 1828612 B1	T3 (97) 22.04.2009	2009/17	EP 1783257 B1
T3 (97) 27.05.2009	2009/22	EP 1836747 B1	T3 (97) 17.06.2009	2009/25	EP 1785248 B1
T3 (97) 10.06.2009	2009/24	EP 1845093 B1	T3 (97) 10.06.2009	2009/24	EP 1802046 B1
T3 (97) 03.06.2009	2009/23	EP 1845290 B1	T3 (97) 08.04.2009	2009/15	EP 1816398 B1
T3 (97) 03.06.2009	2009/23	EP 1846217 B1	T3 (97) 10.06.2009	2009/24	EP 1836352 B1
T3 (97) 27.05.2009	2009/22	EP 1853325 B1	T3 (97) 10.06.2009	2009/24	EP 1843112 B1
T3 (97) 12.08.2009	2009/33	EP 1859665 B1	T3 (97) 10.06.2009	2009/24	EP 1845040 B1
T3 (97) 03.06.2009	2009/23	EP 1863717 B1	T3 (97) 25.03.2009	2009/13	EP 1848645 B1
T3 (97) 03.06.2009	2009/23	EP 1868898 B1	T3 (97) 10.06.2009	2009/24	EP 1858866 B1
T3 (97) 03.06.2009	2009/23	EP 1868903 B1	T3 (97) 25.03.2009	2009/13	EP 1876618 B1
T3 (97) 03.06.2009	2009/23	EP 1870529 B1	T3 (97) 05.08.2009	2009/32	EP 1893371 B1
T3 (97) 03.06.2009	2009/23	EP 1871722 B1	T3 (97) 15.07.2009	2009/29	EP 1904157 B1
T3 (97) 03.06.2009	2009/23	EP 1886694 B1	T3 (97) 01.07.2009	2009/27	EP 1906398 B1
T3 (97) 15.04.2009	2009/16	EP 1888415 B1	T3 (97) 10.06.2009	2009/24	EP 1912920 B1
T3 (97) 13.05.2009	2009/20	EP 1891911 B1	T3 (97) 08.04.2009	2009/15	EP 1914022 B1
T3 (97) 03.06.2009	2009/23	EP 1910381 B1	T3 (97) 01.07.2009	2009/27	EP 1918135 B1
T3 (97) 06.05.2009	2009/19	EP 1924756 B1	T3 (97) 03.06.2009	2009/23	EP 1954475 B1
T3 (97) 03.06.2009	2009/23	EP 1935464 B1	T3 (97) 10.06.2009	2009/24	EP 1967631 B1
T3 (97) 22.04.2009	2009/17	EP 1936042 B1	T3 (97) 17.06.2009	2009/25	EP 1968877 B1
T3 (97) 03.06.2009	2009/23	EP 1940247 B1	T3 (97) 10.06.2009	2009/24	EP 1981133 B1
T3 (97) 22.07.2009	2009/30	EP 1950353 B1	T3 (97) 06.05.2009	2009/19	EP 1981835 B1
T3 (97) 27.05.2009	2009/22	EP 1951632 B1	T3 (97) 01.07.2009	2009/27	EP 1990566 B1
T3 (97) 03.06.2009	2009/23	EP 1951963 B1	T3 (97) 17.06.2009	2009/25	EP 1993427 B1
T3 (97) 03.06.2009	2009/23	EP 1962061 B1	T3 (97) 10.06.2009	2009/24	EP 2050850 B1
T3 (97) 24.06.2009	2009/26	EP 1963606 B1	T3 (97) 17.06.2009	2009/25	EP 1582331 B1
T3 (97) 10.06.2009	2009/24	EP 1964621 B1	T3 (97) 17.06.2009	2009/25	EP 1611088 B1
T3 (97) 13.05.2009	2009/20	EP 1965768 B1	T3 (97) 22.04.2009	2009/17	EP 1624109 B1
T3 (97) 08.04.2009	2009/15	EP 1966860 B1	T3 (97) 08.04.2009	2009/15	EP 1639007 B1
T3 (97) 03.06.2009	2009/23	EP 1968718 B1	T3 (97) 17.06.2009	2009/25	EP 1645350 B1
T3 (97) 17.06.2009	2009/25	EP 1972202 B1	T3 (97) 15.07.2009	2009/29	EP 1647853 B1
T3 (97) 03.06.2009	2009/23	EP 1973677 B1	T3 (97) 17.06.2009	2009/25	EP 1648313 B1
T3 (97) 03.06.2009	2009/23	EP 1978200 B1	T3 (97) 17.06.2009	2009/25	EP 1663824 B1

T3 (97) 17.06.2009	2009/25	EP 1688522 B1	353515	26/2002	365283	26/2004
T3 (97) 17.06.2009	2009/25	EP 1725566 B1	353759	24/2002	365480	01/2005
T3 (97) 03.12.2008	2008/49	EP 1739626 B1	353821	10/2003	365588	01/2005
T3 (97) 17.06.2009	2009/25	EP 1740591 B1	354081	25/2003	365685	01/2005
T3 (97) 22.04.2009	2009/17	EP 1746010 B1	354163	24/2003	365706	01/2005
T3 (97) 20.05.2009	2009/21	EP 1757527 B1	354398	01/2004	365717	18/2005
T3 (97) 17.06.2009	2009/25	EP 1760220 B1	354644	27/2002	365907	01/2005
T3 (97) 17.06.2009	2009/25	EP 1762513 B1	354688	26/2003	365948	02/2005
T3 (97) 17.06.2009	2009/25	EP 1785119 B1	355737	05/2004	366055	02/2005
T3 (97) 17.06.2009	2009/25	EP 1789419 B1	355798	05/2004	366060	02/2005
T3 (97) 13.05.2009	2009/20	EP 1790623 B1	355912	11/2004	366115	02/2005
T3 (97) 08.10.2008	2008/41	EP 1809589 B1	355990	11/2004	366201	02/2005
T3 (97) 17.06.2009	2009/25	EP 1813134 B1	356087	06/2004	366248	02/2005
T3 (97) 17.06.2009	2009/25	EP 1815148 B1	356096	12/2004	366288	02/2005
T3 (97) 17.06.2009	2009/25	EP 1819595 B1	356281	07/2004	366376	02/2005
T3 (97) 27.05.2009	2009/22	EP 1820571 B1	356311	07/2004	366388	02/2005
T3 (97) 13.05.2009	2009/20	EP 1828197 B1	356552	08/2003	366389	02/2005
T3 (97) 01.07.2009	2009/27	EP 1831252 B1	356761	09/2004	366399	02/2005
T3 (97) 10.06.2009	2009/24	EP 1838469 B1	356830	09/2004	366400	02/2005
T3 (97) 01.07.2009	2009/27	EP 1844644 B1	356868	09/2004	366419	02/2005
T3 (97) 17.06.2009	2009/25	EP 1844985 B1	356952	10/2004	366459	03/2005
T3 (97) 17.06.2009	2009/25	EP 1845120 B1	357002	10/2003	366554	03/2005
T3 (97) 17.06.2009	2009/25	EP 1845649 B1	357111	14/2004	366657	03/2005
T3 (97) 17.06.2009	2009/25	EP 1856102 B1	357405	11/2004	366744	03/2005
T3 (97) 17.06.2009	2009/25	EP 1860948 B1	357443	15/2004	366911	03/2005
T3 (97) 01.07.2009	2009/27	EP 1861365 B1	357660	12/2004	367104	04/2005
T3 (97) 17.06.2009	2009/25	EP 1867470 B1	357721	15/2004	367198	04/2005
T3 (97) 15.07.2009	2009/29	EP 1867900 B1	357774	15/2004	367213	04/2005
T3 (97) 17.06.2009	2009/25	EP 1871678 B1	358059	16/2004	367280	04/2005
T3 (97) 17.06.2009	2009/25	EP 1876316 B1	358478	16/2004	367337	04/2005
T3 (97) 12.08.2009	2009/33	EP 1881237 B1	358584	16/2004	367344	04/2005
T3 (97) 18.03.2009	2009/12	EP 1891846 B1	359323	20/2004	367421	04/2005
T3 (97) 17.06.2009	2009/25	EP 1937859 B1	360156	18/2004	367422	04/2005
T3 (97) 29.07.2009	2009/31	EP 1938039 B1	360287	18/2004	367425	04/2005
T3 (97) 01.04.2009	2009/14	EP 1945236 B1	360365	18/2004	367522	04/2005
T3 (97) 20.05.2009	2009/21	EP 1967100 B1	360408	18/2004	367704	05/2005
T3 (97) 17.06.2009	2009/25	EP 1969206 B1	360418	25/2004	367715	05/2005
T3 (97) 17.06.2009	2009/25	EP 2012969 B1	360465	18/2004	367720	05/2005
			360647	25/2003	368157	06/2005
			360708	19/2004	368206	06/2005
			360884	19/2004	368459	06/2005
			360899	19/2004	368840	07/2005
			360914	19/2004	369394	03/2006
			360937	19/2004	369545	09/2005
			360950	19/2004	369755	09/2005
			361327	02/2005	370087	10/2005
			361355	20/2004	370150	10/2005
			361397	20/2004	370227	10/2005
			361644	03/2004	370310	10/2005
			362058	21/2004	371240	12/2005
			362597	22/2004	371248	12/2005
			362690	22/2004	371454	12/2006
			362741	22/2004	371469	12/2005
			362745	22/2004	371542	13/2005
			363223	23/2004	371795	13/2005
			363280	23/2004	372168	14/2005
			363311	23/2004	373912	19/2005
			363466	23/2004	373975	20/2006
			363684	24/2004	374793	22/2005
			364011	12/2005	374828	22/2005
			364571	25/2004	375232	24/2005
			364932	26/2004	378921	12/2006
			364946	17/2005	380632	01/2008
			365101	26/2004	381454	14/2008
			365238	26/2004	384236(329828)	12/1999
			365248	26/2004	384237(329828)	12/1999
			365282	26/2004		

336

DECYZJE O ODMOWIE UDZIELENIA PATENTU
(wydane po ogłoszeniu o zgłoszeniu)

Poniższe zestawienie zawiera kolejno: numer zgłoszenia wynalazku oraz numer i rok wydania Biuletynu Urzędu Patentowego, w którym zgłoszenie zostało ogłoszone (dla zgłoszeń wydzielonych umieszczono w nawiasie numer zgłoszenia macierzystego).

336653	12/2000	350693	10/2003	362597	22/2004	371248	12/2005
338421	23/2000	350739	11/2002	362690	22/2004	371454	12/2006
343290	09/2001	351158	15/2002	362741	22/2004	371469	12/2005
344563	03/2002	351268	13/2003	362745	22/2004	371542	13/2005
345987	18/2002	351301	14/2002	363223	23/2004	371795	13/2005
348480	15/2002	351536	14/2003	363280	23/2004	372168	14/2005
348814	13/2002	351604	14/2003	363311	23/2004	373912	19/2005
348883	13/2002	351630	14/2003	363466	23/2004	373975	20/2006
348935	04/2002	351735	16/2002	363684	24/2004	374793	22/2005
349041	14/2002	351763	16/2002	364011	12/2005	374828	22/2005
349593	07/2002	351991	14/2003	364571	25/2004	375232	24/2005
349594	17/2002	352000	16/2002	364932	26/2004	378921	12/2006
349868	08/2002	352018	14/2003	364946	17/2005	380632	01/2008
350104	09/2002	352042	16/2003	365101	26/2004	381454	14/2008
350310	10/2002	352421	17/2003	365238	26/2004	384236(329828)	12/1999
350340	25/2002	352434	17/2003	365248	26/2004	384237(329828)	12/1999
350684	10/2003	352982	21/2002	365282	26/2004		

337

**DECYZJE O UMORZENIU POSTĘPOWANIA
(wydane po ogłoszeniu o zgłoszeniu)**

Poniższe zestawienie zawiera kolejno: numer zgłoszenia wynalazku oraz numer i rok wydania Biuletynu Urzędu Patentowego, w którym zgłoszenie zostało ogłoszone (dla zgłoszeń wydzielonych umieszczono w nawiasie numer zgłoszenia macierzystego).

332328	21/2000	365559	01/2005
344015	20/2001	366160	02/2005
345946	02/2002	366755	20/2005
346742	21/2002	366998	03/2005
348817	13/2002	367033	04/2005
349377	05/2002	367076	04/2005
349610	17/2002	367395	04/2005
350613	02/2003	367430	04/2005
350791	03/2003	367613	05/2005
351846	17/2002	368700	03/2005
351972	16/2003	369519	08/2005
352869	20/2002	370043	06/2006
352960	20/2003	370681	11/2005
353036	20/2003	370805	09/2006
356056	12/2004	372753	16/2005
357238	15/2004	373161	17/2005
357529	15/2004	373789	19/2005
357911	13/2004	373836	19/2005
358016	16/2004	373874	19/2005
358470	16/2004	374518	22/2006
359153	17/2004	374702	22/2005
359448	20/2003	374904	23/2005
360184	18/2004	374947	23/2005
360221	26/2004	375097	23/2005
360237	24/2003	376533	01/2006
360266	18/2004	377264	26/2006
361059	19/2004	379243	20/2006
361648	03/2004	380667	07/2008
362053	21/2004	382971	03/2008
362928	22/2004	383795(350652)	02/2003
363803	24/2004	383797(350652)	02/2003
364836	26/2004	384025	13/2009
364856	26/2004	385020(365214)	26/2004
365317	26/2004		

338

**DECYZJE STWIERDZAJĄCE WYGAŚNIĘCIE
DECYZJI O UDZIELENIU PATENTU**

Poniższe zestawienie zawiera kolejno: numer zgłoszenia wynalazku oraz numer i rok wydania Biuletynu Urzędu Patentowego, w którym zgłoszenie zostało ogłoszone (dla zgłoszeń wydzielonych umieszczono w nawiasie numer zgłoszenia macierzystego).

335669	08/2000	347880	26/2001
337129	16/2000	348142	01/2002
338974	20/2001	348538	01/2003
340471	18/2001	348582	01/2003
345520	17/2002	348658	02/2003
346870	06/2002	349229	04/2003
347378	23/2002	349378	05/2002
347576	08/2002	349535	17/2002
347664	24/2001	349674	06/2003
347682	25/2002	349736	06/2003
347685	09/2002	350149	08/2003
347747	25/2002	350273	09/2003
347842	25/2002	350995	04/2003

351098	06/2003	359512	20/2004
351850	15/2003	359613	21/2004
352303	10/2003	359687	21/2004
352389	17/2003	359964	23/2004
352651	19/2002	360539	18/2004
352917	19/2003	360974	19/2004
353264	22/2002	362743	22/2004
353620	24/2003	362859	22/2004
354127	24/2003	363299	23/2004
354325	01/2004	363552	11/2005
355338	03/2004	363605	24/2004
355461	04/2004	364061	13/2005
355964	11/2004	364430	25/2004
356236	13/2004	365111	26/2004
356290	08/2003	365415	01/2005
358233	15/2004	372489	15/2005
358605	16/2004	374303	20/2005
359059	20/2003	375499	24/2005
359511	20/2004		

339

**WPISY I ZMIANY W REJESTRZE PATENTOWYM
(nieuwzględnione w innych samodzielnych ogłoszeniach)**

Poniższe zestawienie zawiera kolejno: kod rodzaju patentu, numer patentu, datę wpisu, oznaczenie rubryki, w której dokonano wpisu lub zmiany oraz treść wpisu. Poszczególne rubryki rejestru patentowego zawierają następujące dane:

rubryka A - nazwisko i imię albo nazwa, miejsce zamieszkania albo siedziba uprawnionego z patentu (miejsceowość, kraj) oraz numer identyfikacji podatkowej NIP, a także numer PESEL albo numer identyfikacyjny REGON, o ile zgłaszający je wskazał,

rubryka B - tytuł wynalazku,

rubryka C - nazwisko i imię twórcy wynalazku oraz jego miejsce zamieszkania (miejsceowość, kraj),

rubryka D - prawa ograniczające patent,

rubryka E - wpisy uzupełniające stan prawny patentu (w szczególności patenty dodatkowe, zamiana patentu dodatkowego na patent), a także numer dodatkowego prawa ochronnego, data pierwszego zezwolenia na wprowadzenie produktu na rynek w Rzeczypospolitej Polskiej i Unii Europejskiej oraz oznaczenie organu, który wydał zezwolenie,

rubryka F - wnioski o unieważnienie i sprzeciwy, wnioski o udzielenie dodatkowego prawa ochronnego oraz decyzje dotyczące danego patentu,

rubryka G - data unieważnienia lub data i przyczyna wygaśnięcia patentu, a także data stwierdzenia wygaśnięcia decyzji o udzieleniu dodatkowego prawa ochronnego lub data unieważnienia albo data i przyczyna wygaśnięcia dodatkowego prawa ochronnego.

Uwaga: Publikacji podlegają: zmiana uprawnionego, twórcy, zmiana nazwy uprawnionego, prawa ograniczające patent, sprostowania istotnych pomyłek.

(B1) **171438** 2009 09 03 A. Wprowadzono zmianę uprawnionego przez wykreślenie wpisu: Centrum Mechanizacji Górnictwa „KOMAG”, Gliwice, Polska i dokonanie wpisu: Instytut Techniki Górniczej KOMAG, Gliwice, Polska 000022473.

(B1) **175188** 2009 09 01 A. Wprowadzono zmianę uprawnionego przez wykreślenie wpisu: ABA OF SWEDEN AB, Anderstorp, Szwecja i dokonanie wpisu: Norma Sweden AB, Sztokholm, Szwecja.

(B1) **186168** 2009 09 03 A. Wprowadzono zmianę uprawnionego przez wykreślenie wpisu: BAYER AKTIENGESELLSCHAFT, Le-

verkusen, Niemcy i dokonanie wpisu: Bayer Animal Health GmbH, Leverkusen, Niemcy.

(B1) **188993** 2009 09 03 A. Wprowadzono zmianę uprawnionego przez wykreślenie wpisu: Centrum Mechanizacji Górnictwa KOMAG, ul. Pszczyńska 37, 44-101 Gliwice, Polska i dokonanie wpisu: Instytut Techniki Górniczej KOMAG, Gliwice, Polska 000022473.

(B1) **190069** 2009 09 01 A. Wprowadzono zmianę uprawnionego przez wykreślenie wpisu: ABA OF SWEDEN AB, Anderstorp, Szwecja i dokonanie wpisu: Norma Sweden AB, Sztokholm, Szwecja.

(B1) **191684, 191945** 2009 09 03 A. Wprowadzono zmianę uprawnionego przez wykreślenie wpisu: Centrum Mechanizacji Górnictwa KOMAG, Gliwice, Polska i dokonanie wpisu: Instytut Techniki Górniczej KOMAG, Gliwice, Polska 000022473.

(B1) **192875** 2009 09 03 A. Wprowadzono zmianę uprawnionego przez wykreślenie wpisu: Centrum Mechanizacji Górnictwa KOMAG, Gliwice, Polska 001359 i dokonanie wpisu: Instytut Techniki Górniczej KOMAG, Gliwice, Polska 000022473.

(B1) **192877** 2009 09 03 A. Wprowadzono zmianę uprawnionego przez wykreślenie wpisu: Centrum Mechanizacji Górnictwa KOMAG, Gliwice, Polska 001720 i dokonanie wpisu: Instytut Techniki Górniczej KOMAG, Gliwice, Polska 000022473.

(B1) **194145, 198753** 2009 09 03 A. Wprowadzono zmianę uprawnionego przez wykreślenie wpisu: Centrum Mechanizacji Górnictwa KOMAG, Gliwice, Polska 000022473 i dokonanie wpisu: Instytut Techniki Górniczej KOMAG, Gliwice, Polska 000022473.

(B1) **199021** 2009 09 03 A. Wprowadzono zmianę uprawnionego przez wykreślenie wpisu: Centrum Mechanizacji Górnictwa KOMAG, Gliwice, Polska 001626 i dokonanie wpisu: Instytut Techniki Górniczej KOMAG, Gliwice, Polska 000022473.

(B1) **200091** 2009 09 04 A. Wprowadzono zmianę nazwy uprawnionego przez wykreślenie wpisu: CABOT SAFETY INTERMEDIATE CORPORATION, Newark, Stany Zjednoczone Ameryki i dokonanie wpisu: Cabot Safety Intermediate LLC, Newark, Stany Zjednoczone Ameryki.

(B1) **200091** 2009 09 04 A. Wprowadzono zmianę uprawnionego przez wykreślenie wpisu: Cabot Safety Intermediate LLC, Newark, Stany Zjednoczone Ameryki i dokonanie wpisu: 3M Innovative Properties Company, St. Paul, Stany Zjednoczone Ameryki.

(B1) **200712** 2009 09 02 A. Wprowadzono zmianę uprawnionego przez wykreślenie wpisu: Politechnika Szczecińska, Szczecin, Polska 000001666 i dokonanie wpisu: Zachodniopomorski Uniwersytet Technologiczny w Szczecinie, Szczecin, Polska 320588161.

340

DECYZJE O WYGAŚNIĘCIU PATENTU

Poniższe zestawienie zawiera kolejno: kod rodzaju patentu, numery patentów, które wygasły na podstawie art. 90 ust. 1 pkt 2 - 4 ustawy z dnia 30.06.2000 r. - Prawo własności przemysłowej oraz datę wygaśnięcia patentu.

(B1) 162657	2008 09 15	(B1) 172589	2008 09 30
(B1) 166456	2008 09 13	(B1) 173617	2008 09 09
(B1) 166897	2008 09 11	(B1) 174775	2008 09 29
(B1) 167364	2008 09 25	(B1) 175384	2008 09 01
(B1) 168508	2008 09 25	(B1) 175561	2008 09 01
(B1) 169937	2008 09 23	(B1) 176094	2008 09 15
(B1) 170587	2008 09 10	(B1) 177335	2008 09 17
(B1) 170603	2008 09 14	(B1) 177338	2008 09 08
(B1) 171305	2008 09 10	(B1) 179335	2008 09 29
(B1) 171321	2008 09 23	(B1) 179410	2008 09 15
(B1) 171332	2008 09 01	(B1) 179525	2008 09 20
(B1) 171624	2008 09 29	(B1) 179607	2008 09 27
(B1) 172382	2008 09 15	(B1) 180016	2008 09 20

(B1) 180163	2008 09 09	(B1) 191618	2008 09 23
(B1) 180603	2008 09 06	(B1) 191757	2008 09 20
(B1) 180631	2008 09 18	(B1) 192104	2008 09 18
(B1) 180645	2008 09 15	(B1) 192250	2008 09 05
(B1) 180827	2008 09 12	(B1) 192321	2008 09 07
(B1) 180959	2008 09 24	(B1) 192328	2008 09 21
(B1) 181032	2008 08 10	(B1) 192501	2008 09 24
(B1) 181245	2008 09 28	(B1) 192523	2008 02 14
(B1) 181453	2008 09 27	(B1) 192989	2008 02 22
(B1) 181550	2008 09 25	(B1) 193081	2008 09 21
(B1) 181586	2008 09 26	(B1) 193357	2008 09 01
(B1) 181615	2008 09 25	(B1) 193529	2008 09 23
(B1) 181746	2008 09 01	(B1) 193553	2008 09 05
(B1) 182556	2008 09 17	(B1) 193662	2008 09 28
(B1) 182619	2008 09 25	(B1) 193715	2008 09 18
(B1) 182678	2008 09 20	(B1) 194017	2008 06 19
(B1) 182726	2008 09 04	(B1) 194024	2008 09 08
(B1) 182785	2008 09 18	(B1) 194249	2008 09 09
(B1) 182894	2008 09 22	(B1) 194556	2008 09 05
(B1) 183231	2008 09 19	(B1) 194598	2008 09 11
(B1) 183232	2008 09 19	(B1) 194739	2008 09 26
(B1) 183559	2008 09 20	(B1) 194803	2008 09 25
(B1) 183811	2008 09 04	(B1) 194915	2008 09 25
(B1) 183920	2008 09 09	(B1) 194943	2008 09 08
(B1) 184386	2008 09 13	(B1) 194952	2008 09 18
(B1) 184567	2008 09 02	(B1) 194959	2008 09 18
(B1) 184705	2008 09 29	(B1) 194961	2008 09 21
(B1) 185197	2008 09 05	(B1) 194978	2008 09 15
(B1) 185272	2008 09 25	(B1) 195155	2008 09 05
(B1) 185275	2008 09 02	(B1) 195236	2008 09 24
(B1) 185493	2008 09 27	(B1) 195310	2008 09 28
(B1) 185848	2008 09 30	(B1) 195441	2008 09 13
(B1) 186385	2008 09 19	(B1) 195739	2008 09 26
(B1) 186629	2008 09 08	(B1) 195755	2008 09 16
(B1) 186630	2008 09 14	(B1) 195756	2008 09 16
(B1) 186900	2008 09 27	(B1) 195948	2008 09 29
(B1) 186972	2008 09 16	(B1) 196005	2008 09 08
(B1) 186973	2008 09 18	(B1) 196033	2008 09 27
(B1) 187314	2008 09 05	(B1) 196322	2008 09 14
(B1) 187315	2008 09 05	(B1) 196364	2008 09 20
(B1) 187491	2008 09 07	(B1) 196443	2008 09 24
(B1) 187520	2008 09 18	(B1) 196893	2008 09 27
(B1) 187738	2008 09 12	(B1) 196904	2008 09 15
(B1) 187750	2008 09 15	(B1) 196907	2008 09 18
(B1) 188443	2008 09 22	(B1) 196908	2008 09 22
(B1) 188625	2008 09 15	(B1) 196984	2008 09 08
(B1) 188643	2008 09 08	(B1) 197096	2008 09 02
(B1) 188911	2008 09 21	(B1) 197126	2009 02 23
(B1) 189053	2008 09 23	(B1) 197185	2008 09 18
(B1) 189304	2006 04 21	(B1) 197194	2008 09 27
(B1) 189364	2008 09 03	(B1) 197329	2008 09 10
(B1) 189663	2008 09 18	(B1) 197336	2008 09 04
(B1) 189850	2008 09 29	(B1) 197401	2008 09 12
(B1) 189926	2008 09 07	(B1) 197456	2008 09 10
(B1) 190017	2008 09 15	(B1) 197638	2009 02 23
(B1) 190034	2008 09 30	(B1) 197742	2008 09 12
(B1) 190180	2008 09 08	(B1) 197947	2008 09 29
(B1) 190297	2008 09 05	(B1) 198038	2008 09 11
(B1) 190351	2008 09 24	(B1) 198072	2008 09 01
(B1) 190467	2008 09 07	(B1) 198088	2008 09 20
(B1) 190504	2008 09 14	(B1) 198179	2008 09 07
(B1) 190508	2008 09 07	(B1) 198467	2008 09 11
(B1) 190597	2008 09 25	(B1) 198909	2008 09 09
(B1) 191079	2008 09 22	(B1) 198943	2008 09 13
(B1) 191189	2008 09 03	(B1) 198976	2008 09 12
(B1) 191300	2008 09 18	(B1) 199416	2008 09 24
(B1) 191396	2008 09 17	(B1) 199508	2005 04 29

(B1)199533	2005 12 30	(B1)200161	2005 07 18	(B1)200395	2004 03 02	(B1)200614	2007 11 15
(B1)199537	2005 12 31	(B1)200169	2004 07 17	(B1)200396	2004 11 12	(B1)200633	2007 02 09
(B1)199541	2005 02 28	(B1)200177	2004 12 14	(B1)200406	2006 04 04	(B1)200684	2005 05 13
(B1)199592	2006 04 07	(B1)200185	2004 12 20	(B1)200437	2003 07 07	(B1)200711	2006 03 12
(B1)199607	2004 11 19	(B1)200212	2005 06 28	(B1)200449	2003 11 16	(B1)200716	2006 02 10
(B1)199612	2007 07 19	(B1)200224	2004 12 13	(B1)200450	2004 03 22	(B1)200721	2007 05 11
(B1)199741	2008 09 13	(B1)200235	2003 08 04	(B1)200451	2005 01 15	(B1)200722	2003 12 08
(B1)199800	2008 09 21	(B1)200289	2004 06 19	(B1)200464	2005 12 06	(B1)200723	2003 12 08
(B1)200056	2007 09 10	(B1)200293	2004 11 30	(B1)200477	2005 12 31	(B1)200724	2004 01 19
(B1)200057	2007 03 22	(B1)200294	2004 11 30	(B1)200478	2005 12 31	(B1)200725	2004 03 07
(B1)200062	2004 08 13	(B1)200295	2004 11 16	(B1)200487	2007 05 27	(B1)200745	2003 08 24
(B1)200066	2006 07 07	(B1)200296	2004 11 16	(B1)200496	2003 07 21	(B1)200753	2005 08 12
(B1)200067	2005 03 11	(B1)200302	2004 07 17	(B1)200509	2004 07 24	(B1)200771	2009 02 18
(B1)200068	2004 12 31	(B1)200303	2005 06 13	(B1)200555	2005 12 31	(B1)200798	2005 06 20
(B1)200074	2003 12 06	(B1)200339	2005 02 22	(B1)200557	2006 05 16	(B1)200799	2005 11 05
(B1)200075	2005 10 22	(B1)200365	2006 02 14	(B1)200607	2006 05 15	(B1)200867	2006 02 06
(B1)200077	2004 02 19	(B1)200387	2006 04 25	(B1)200608	2006 05 15	(B1)200869	2006 08 04
(B1)200102	2004 01 16	(B1)200389	2006 03 26	(B1)200613	2007 07 19	(B1)200871	2007 03 22
(B1)200120	2005 04 26	(B1)200390	2004 03 27				
(B1)200121	2004 04 26	(B1)200391	2007 02 09				

B. WZORY UŻYTKOWE

341

UDZIELONE PRAWA OCHRONNE

(od nr 64 657 do 64 686)

Y1 (11) **64666** (41) 2009 02 16(51) **A01B 21/08** (2006.01)

(21) 116972 (22) 2007 08 14

(72) Synowiecki Marek

(73) Anioł Kazimierz Przedsiębiorstwo Produkcyjno-Usługowo-Handlowe AKPIL, Pilzno (PL)

(54) Brona talerzowa zawieszana

Y1 (11) **64683** (41) 2009 03 30(51) **A01C 23/00** (2006.01)**A01C 3/06** (2006.01)

(21) 117028 (22) 2007 09 18

(72) Klupsz Jerzy, Jankowski Henryk, Miszkiewicz Zbyszek, Lichaj Michał

(73) MEPROZET KOŚCIAN S.A., Kościan (PL)

(54) Dozownik naglebowy

Y1 (11) **64659** (41) 2008 06 23(51) **A01K 1/015** (2006.01)**A01K 1/00** (2006.01)

(21) 116509 (22) 2006 12 12

(76) Maro Leon, Łódź (PL)

(54) Konstrukcja płyty obornikowej z polimerowej geosiatki komórkowej wypełnionej kruszywem mineralnym

Y1 (11) **64670** (41) 2009 03 16(51) **A23N 15/10** (2006.01)**A23N 5/00** (2006.01)

(21) 117017 (22) 2007 09 10

(72) Burzawa Ireneusz, Mazurek Zbigniew, Nowak Tomasz, Zaborski Tomasz

(73) Wojewódzki Klub Techniki i Racjonalizacji, Lublin (PL)

(54) Łuszczarka do nasion roślin strączkowych

Y1 (11) **64664** (41) 2009 01 19(51) **A47B 91/00** (2006.01)**B60B 33/00** (2006.01)

(21) 116910 (22) 2007 07 18

(72) Lasota Marek

(73) Fabryka Okuć Meblowych STALMOT Sp. z o.o., Nidzica (PL)

(54) Kółko meblowe

Y1 (11) **64682** (41) 2009 01 19(51) **A47B 96/20** (2006.01)**A47B 57/54** (2006.01)**A47B 61/00** (2006.01)**A47B 63/00** (2006.01)**A47B 83/00** (2006.01)**A47B 87/00** (2006.01)

(21) 117628 (22) 2008 05 29

(30) 07 U119-2007 2007 07 11 SK

(76) Kohutova Adriana, Snina (SK)

(54) Modyfikowalny system mebli wewnętrznych

Y1 (11) **64665** (41) 2009 02 02(51) **A47C 7/54** (2006.01)

(21) 116934 (22) 2007 07 26

(72) Miszczak Bolesław, Twardzik Władysław

(73) NOWY STYL Spółka z o.o., Krosno (PL)

(54) Podłokietnik

Y1 (11) **64681** (41) 2008 09 29(51) **A47G 19/22** (2006.01)**A47J 43/27** (2006.01)**B65D 23/04** (2006.01)**B01F 9/10** (2006.01)

(21) 117559 (22) 2006 11 08

(30) 2005139736 200512 20 RU

(86) 2006 11 08 PCT/RU06/000586

(87) 2007 06 28 WO07/073238, PCT Gazette nr 26/07

(76) Bushkovskiy Evgeniy Vladimirovich, St. Petersburg (RU)

(54) Pojemnik do cieczy

Y1 (11) **64677** (41) 2009 03 30(51) **B65D 35/10** (2006.01)**B65D 35/02** (2006.01)**A47G 19/18** (2006.01)

(21) 117030 (22) 2007 09 20

(76) Dziewa Jerzy Jan, Pazzallo (CH)

(54) Dozownik z zabezpieczającym kołpakiem

Y1 (11) **64674** (41) 2009 03 16(51) **B65D 5/18** (2006.01)

(21) 117042 (22) 2007 09 02

(72) Prokopek Jan

(73) Prokopek Jan Przedsiębiorstwo Produkcyjno-Handlowo-Usługowe PROJAN, Toruń (PL)

(54) Opakowanie otwarte

Y1 (11) **64668** (41) 2009 03 16(51) **B65D 85/72** (2006.01)

(21) 116999 (22) 2007 09 04

(76) Zajdecki Bogusław, Świdwin (PL)

(54) Pojemnik wielokątny na produkty spożywcze

Y1 (11) **64658** (41) 2008 03 31(51) **B65G 15/00** (2006.01)

(21) 116358 (22) 2006 09 21

(72) Łuczak Stanisław

(73) Łuczak Stanisław ŁUCZAK Maszyny Rolnicze, Bartochów (PL)

(54) Polowy transporter warzyw

Y1 (11) **64676** (41) 2004 07 12(51) **B65G 19/28** (2006.01)

(62) 358028

(21) 117862 (22) 2002 12 30

(72) Hajduk Jan, Szyszka Artur, Lisiecki Krzysztof, Kiepusa Rafał

(73) SIGMA S.A., Barak (PL)
 (54) Rynna przenośnika zgrzeblowego

Y1 (11) **64680** (41) 2008 11 24
 (51) **B65G 19/28** (2006.01)
E21C 35/12 (2006.01)
E21F 13/08 (2006.01)
 (21) 117473 (22) 2008 05 19
 (30) 202007007362 2007 05 22 DE
 (72) Klabisch Adam, Hesse Norbert, Duhnke Klaus, Siepenkort Gerhard, Bettermann Diedrich
 (73) Bucyrus DBT Europe GmbH, Lünen (DE)
 (54) Ostrogorynna dla górniczego urządzenia urabiającego

Y1 (11) **64657** (41) 2007 12 24
 (51) **B67B 5/00** (2006.01)
C09J 7/04 (2006.01)
G09F 3/10 (2006.01)
 (21) 116200 (22) 2006 06 20
 (72) Houha Roman, Kotacka Libor
 (73) OPTAGLIO s.r.o., Rez u Prahy (CZ)
 (54) Etykieta samoprzylepna do zabezpieczenia butelek z napojami alkoholowymi

Y1 (11) **64660** (41) 2008 11 24
 (51) **C10L 11/06** (2006.01)
 (21) 116804 (22) 2007 05 11
 (72) Szofer Mirosław, Fluder Walerian, Zięba Józef
 (73) Fabryka Zapalek CZECHOWICE S.A., Czechowice-Dziedzice (PL)
 (54) Podpałka

Y1 (11) **64685** (41) 2009 01 19
 (51) **E03C 1/00** (2006.01)
B05B 1/18 (2006.01)
E03C 1/084 (2006.01)
 (21) 116913 (22) 2007 07 18
 (72) Bozek Radomir
 (73) WATERSAVERS s.r.o., Brno (CZ)
 (54) Urządzenie wodooszczędne do pryszniców

Y1 (11) **64686** (41) 2009 01 19
 (51) **E03C 1/084** (2006.01)
E03C 1/02 (2006.01)
 (21) 116914 (22) 2007 07 18
 (72) Bozek Radomir
 (73) WATERSAVERS s.r.o., Brno (CZ)
 (54) Urządzenie wodooszczędne i zapobiegające osadzaniu kamienia wodnego w bateriach wodociągowych

Y1 (11) **64662** (41) 2008 12 22
 (51) **E04H 17/14** (2006.01)
E06B 11/02 (2006.01)
 (21) 116852 (22) 2007 06 15
 (72) Majewski Mieczysław
 (73) Majewski Mieczysław Przedsiębiorstwo KONSSPORT, Lutomierski (PL)
 (54) Furtka autostradowa

Y1 (11) **64684** (41) 2008 11 10
 (51) **E05B 15/10** (2006.01)
E05B 63/00 (2006.01)
E05B 65/02 (2006.01)
 (21) 117563 (22) 2008 01 22
 (72) Misiak Krzysztof, Nowak Krzysztof
 (73) LOB Spółka Akcyjna, Leszno (PL)
 (54) Mechanizm zasuwkowy zamka drzwiowego

Y1 (11) **64675** (41) 2009 02 16
 (51) **E05C 9/04** (2006.01)
 (21) 117665 (22) 2008 08 25
 (72) Bączek Zbigniew, Kroplewski Zygmunt
 (73) HARDY Sp. z o.o., Złocień (PL)
 (54) Urządzenie wieloryglowe do drzwi

Y1 (11) **64672** (41) 2009 03 30
 (51) **E06B 9/44** (2006.01)
E06B 9/56 (2006.01)
 (21) 117033 (22) 2007 09 24
 (72) Tomków Stanisław
 (73) Tomków Bernadeta BESTA Przedsiębiorstwo Produkcyjno-Handlowo-Usługowe EXPORT-IMPORT, Wrocław (PL)
 (54) Wałek nawojowy

Y1 (11) **64673** (41) 2009 03 30
 (51) **E06B 9/44** (2006.01)
E06B 9/56 (2006.01)
 (21) 117034 (22) 2007 09 24
 (72) Tomków Stanisław
 (73) Tomków Bernadeta BESTA Przedsiębiorstwo Produkcyjno-Handlowo-Usługowe EXPORT-IMPORT, Wrocław (PL)
 (54) Wałek nawojowy

Y1 (11) **64679** (41) 2008 11 10
 (51) **E21D 15/10** (2006.01)
 (21) 117449 (22) 2008 05 05
 (30) 2007006668 2007 05 07 DE
 (72) Scheunert Alois
 (73) Bucyrus DBT Europe GmbH, Lünen (DE)
 (54) Gniazdo głowicy stojaka sekcji obudowy górniczej

Y1 (11) **64661** (41) 2008 12 08
 (51) **F23D 1/00** (2006.01)
F23D 14/60 (2006.01)
 (21) 116838 (22) 2007 06 04
 (76) Galewski Witold, Kęty (PL)
 (54) Ruszt mechaniczny do spalania groszku i mialu węglowego

Y1 (11) **64663** (41) 2009 01 05
 (51) **F23H 7/00** (2006.01)
F23H 9/00 (2006.01)
F23H 17/00 (2006.01)
 (21) 116870 (22) 2007 06 27
 (72) Pogodziński Andrzej, Zajac Łukasz, Smorąg Hubert
 (73) Fabryka Kotłów SEFAKO S.A., Sędziszów (PL)
 (54) Ruszt wibracyjny do kotłów

Y1 (11) **64678** (41) 2008 11 24
 (51) **F24D 5/10** (2006.01)
 (21) 116796 (22) 2007 05 10
 (76) Wąsala Tadeusz, Warszawa (PL)
 (54) Panel płyty grzewczej ogrzewania podłogowego

Y1 (11) **64667** (41) 2009 03 02
 (51) **H01H 31/04** (2006.01)
 (21) 116979 (22) 2007 08 17
 (72) Wypychewicz Bogusław
 (73) ZPUE S.A., Włoszczowa (PL)
 (54) Łącznik napowietrzny trójbiegunowy średniego napięcia

Y1 (11) **64669** (41) 2009 03 16
 (51) **H01H 85/153** (2006.01)
 (21) 117000 (22) 2007 09 05
 (72) Ufnalski Bohdan, Suchoszek Paweł, Jędrus Tadeusz, Kluszczyński Marek

(73) Przedsiębiorstwo Usługowo-Produkcyjne ELNAP Sp. z o.o.,
Będzin (PL)

(54) Bezpiecznik topikowy niskonapięciowy

Y1 (11) **64671** (41) 2009 03 16

(51) **H05K 1/16** (2006.01)

H01F 17/00 (2006.01)

(21) 117020 (22) 2007 09 11

(72) Kowalski Grzegorz

(73) Instytut Tele-i Radiotechniczny, Warszawa (PL)

(54) Cewka czujnikowa

INDEKS UDZIELONYCH PRAW OCHRONNYCH,
WEDŁUG SYMBOLI MKP

Symbol MKP	Nr prawa ochronn.	Symbol MKP	Nr prawa ochronn.
1	2	1	2
A01B 21/08 (2006.01)	64666	C09J 7/04 (2006.01)	64657*
A01C 23/00 (2006.01)	64683	C10L 11/06 (2006.01)	64660
A01C 3/06 (2006.01)	64683*	E03C 1/00 (2006.01)	64685
A01K 1/015 (2006.01)	64659	E03C 1/084 (2006.01)	64685*
A01K 1/00 (2006.01)	64659*	E03C 1/084 (2006.01)	64686
A23N 15/10 (2006.01)	64670	E03C 1/02 (2006.01)	64686*
A23N 5/00 (2006.01)	64670*	E04H 17/14 (2006.01)	64662
A47B 91/00 (2006.01)	64664	E05B 15/10 (2006.01)	64684
A47B 96/20 (2006.01)	64682	E05B 63/00 (2006.01)	64684*
A47B 57/54 (2006.01)	64682*	E05B 65/02 (2006.01)	64684*
A47B 61/00 (2006.01)	64682*	E05C 9/04 (2006.01)	64675
A47B 63/00 (2006.01)	64682*	E06B 11/02 (2006.01)	64662*
A47B 83/00 (2006.01)	64682*	E06B 9/44 (2006.01)	64672
A47B 87/00 (2006.01)	64682*	E06B 9/56 (2006.01)	64672*
A47C 7/54 (2006.01)	64665	E06B 9/44 (2006.01)	64673
A47G 19/22 (2006.01)	64681	E06B 9/56 (2006.01)	64673*
A47G 19/18 (2006.01)	64677*	E21C 35/12 (2006.01)	64680*
A47J 43/27 (2006.01)	64681*	E21D 15/10 (2006.01)	64679
B01F 9/10 (2006.01)	64681*	E21F 13/08 (2006.01)	64680*
B05B 1/18 (2006.01)	64685*	F23D 1/00 (2006.01)	64661
B60B 33/00 (2006.01)	64664*	F23D 14/60 (2006.01)	64661*
B65D 23/04 (2006.01)	64681*	F23H 7/00 (2006.01)	64663
B65D 35/10 (2006.01)	64677	F23H 9/00 (2006.01)	64663*
B65D 35/02 (2006.01)	64677*	F23H 17/00 (2006.01)	64663*
B65D 5/18 (2006.01)	64674	F24D 5/10 (2006.01)	64678
B65D 85/72 (2006.01)	64668	G09F 3/10 (2006.01)	64657*
B65G 15/00 (2006.01)	64658	H01F 17/00 (2006.01)	64671*
B65G 19/28 (2006.01)	64676	H01H 31/04 (2006.01)	64667
B65G 19/28 (2006.01)	64680	H01H 85/153 (2006.01)	64669
B67B 5/00 (2006.01)	64657	H05K 1/16 (2006.01)	64671

*) Prawo ochronne oznaczone więcej niż jednym symbolem klasyfikacyjnym. Ogłoszenie dotyczące tego prawa ochronnego można znaleźć pod symbolem klasyfikacyjnym odpowiadającym numerowi bez gwiazdki.

INDEKS NUMEROWY
UDZIELONYCH PRAW OCHRONNYCH

Nr prawa ochronn.	Symbol MKP	Nr prawa ochronn.	Symbol MKP
1	2	1	2
64657	B67B 5/00 (2006.01)	64661	F23D 1/00 (2006.01)
64658	B65G 15/00 (2006.01)	64662	E04H 17/14 (2006.01)
64659	A01K 1/015 (2006.01)	64663	F23H 7/00 (2006.01)
64660	C10L 11/06 (2006.01)	64664	A47B 91/00 (2006.01)

1	2	1	2
64665	A47C 7/54 (2006.01)	64676	B65G 19/28 (2006.01)
64666	A01B 21/08 (2006.01)	64677	B65D 35/10 (2006.01)
64667	H01H 31/04 (2006.01)	64678	F24D 5/10 (2006.01)
64668	B65D 85/72 (2006.01)	64679	E21D 15/10 (2006.01)
64669	H01H 85/153 (2006.01)	64680	B65G 19/28 (2006.01)
64670	A23N 15/10 (2006.01)	64681	A47G 19/22 (2006.01)
64671	H05K 1/16 (2006.01)	64682	A47B 96/20 (2006.01)
64672	E06B 9/44 (2006.01)	64683	A01C 23/00 (2006.01)
64673	E06B 9/44 (2006.01)	64684	E05B 15/10 (2006.01)
64674	B65D 5/18 (2006.01)	64685	E03C 1/00 (2006.01)
64675	E05C 9/04 (2006.01)	64686	E03C 1/084 (2006.01)

342

DECYZJE O ODMOWIE UDZIELENIA
PRAWA OCHRONNEGO
(wydane po ogłoszeniu o zgłoszeniu)

Poniższe zestawienie zawiera kolejno: numer zgłoszenia wzoru użytkowego oraz numer i rok wydania Biuletynu Urzędu Patentowego, w którym zgłoszenie zostało ogłoszone (dla zgłoszeń wydzielonych lub przekształconych ze zgłoszenia wynalazku umieszczono w nawiasie numer zgłoszenia macierzystego).

116704	19/2008	116850	26/2008
116749	21/2008	116918	03/2009

343

DECYZJE O UMORZENIU POSTĘPOWANIA
(wydane po ogłoszeniu o zgłoszeniu)

Poniższe zestawienie zawiera kolejno: numer zgłoszenia wzoru użytkowego oraz numer i rok wydania Biuletynu Urzędu Patentowego, w którym zgłoszenie zostało ogłoszone (dla zgłoszeń wydzielonych lub przekształconych ze zgłoszenia wynalazku umieszczono w nawiasie numer zgłoszenia macierzystego).

116499	13/2008	116631	17/2008
116628	19/2008		

344

DECYZJE STWIERDZAJĄCE WYGAŚNIĘCIE
DECYZJI O UDZIELENIU PRAWA OCHRONNEGO

Poniższe zestawienie zawiera kolejno: numer zgłoszenia wzoru użytkowego oraz numer i rok wydania Biuletynu Urzędu Patentowego, w którym zgłoszenie zostało ogłoszone (dla zgłoszeń wydzielonych lub przekształconych ze zgłoszenia wynalazku umieszczono w nawiasie numer zgłoszenia macierzystego).

115946	17/2007	116826	25/2008
116495	12/2008	116831	25/2008
116596	16/2008	116872	01/2009
116647	18/2008	117073	22/2008
116728	20/2008	117793 (334143)	01/2001
116729	20/2008	117794 (344170)	12/2002
116824	25/2008		

345

WPISY I ZMIANY W REJESTRZE
PRAW OCHRONNYCH
(nieuwzględnione w innych samodzielnych ogłoszeniach)

Poniższe zestawienie zawiera kolejno: kod rodzaju prawa, numer prawa ochronnego, datę wpisu, oznaczenie rubryki, w której dokonano-

no wpisu lub zmiany oraz treść wpisu. Poszczególne rubryki rejestru praw ochronnych zawierają następujące dane:

rubryka A - nazwisko i imię albo nazwa, miejsce zamieszkania albo siedziba uprawnionego z prawa ochronnego (miejscowość, kraj) oraz numer identyfikacji podatkowej NIP, a także numer PESEL albo numer identyfikacyjny REGON, o ile zgłaszający je wskazał,

rubryka B - tytuł wzoru użytkowego,

rubryka C - nazwisko i imię twórcy wzoru użytkowego oraz jego miejsce zamieszkania (miejscowość, kraj),

rubryka D - prawa ograniczające prawo ochronne,

rubryka E - wpisy uzupełniające stan prawny prawa ochronnego,

rubryka F - wnioski o unieważnienie i sprzeciwy oraz decyzje dotyczące danego prawa ochronnego,

rubryka G - data unieważnienia lub data i przyczyna wygaśnięcia prawa ochronnego.

Uwaga: Publikacji podlegają: zmiana uprawnionego, twórcy, zmiana nazwy uprawnionego, prawa ograniczające prawo ochronne, sprostowania istotnych pomyłek.

(Y1) **61832** 2009 06 03 F. Dokonano wpisu: „Naczelnik Pierwszego Urzędu Skarbowego w Lublinie dokonał zajęcia przedmiotowego prawa ochronnego, zgodnie z zawiadomieniem o zajęciu praw własności przemysłowej nr: N-7/721/II/695/08 Cz. Nr 920172, z dnia 28.08.2008 r. nadesłanym do Urzędu Patentowego w dniu 02.09.2008 r.”

(Y1) **62316** 2009 08 31 A. Wprowadzono zmianę uprawnionego przez wykreślenie wpisu: „Klimas Joanna, Kuźnica Kiedrzyńska, Polska; Klimas Wojciech, Kuźnica Kiedrzyńska, Polska” i dokonanie wpisu: „Klimas Wojciech, Kuźnica Kiedrzyńska, Polska”

(Y1) **62316** 2009 08 31 A. Wprowadzono zmianę uprawnionego przez wykreślenie wpisu: „Klimas Wojciech, Kuźnica Kiedrzyńska, Polska” o dokonanie wpisu: „Przedsiębiorstwo Produkcyjno-Handlowo-Usługowe WKREŃ-MET-KLIMAS Spółka Jawna, Kuźnica Kiedrzyńska, Polska 002747648”

(Y1) **62990** 2009 07 16 A. Wprowadzono zmianę uprawnionego przez wykreślenie wpisu: „Uniwersytet Technologiczno-Przyrodniczy im. Jana i Jędrzeja Śniadeckich w Bydgoszczy, Bydgoszcz, Polska 000001689” i dokonanie wpisu: „Bydgoski Park Przemysłowy Sp. z o.o., Bydgoszcz, Polska”

(Y1) **64456** 2009 09 15 C. Sprostowano pomyłkę w nazwisku współtwórcy przez wykreślenie: „Fity Tadeusz” i wpisanie „Fita Tadeusz”

346

DECYZJE O WYGAŚNIĘCIU PRAWA OCHRONNEGO

Poniższe zestawienie zawiera kolejno: kod rodzaju prawa, numery praw ochronnych, które wygasły na podstawie art. 90 ust. 1 pkt 2-4 w związku z art. 100 ust. 1 ustawy z dnia 30.06.2000 r. - Prawo własności przemysłowej oraz datę wygaśnięcia prawa ochronnego.

(Y1) 60915	2008 08 02	(Y1) 62814	2008 10 27
(Y1) 60917	2008 08 09	(Y1) 62841	2008 10 17
(Y1) 61045	2008 10 16	(Y1) 62842	2008 10 20
(Y1) 61066	2008 10 24	(Y1) 62888	2008 10 22
(Y1) 61089	2008 10 06	(Y1) 62979	2008 10 29
(Y1) 61102	2008 10 25	(Y1) 62980	2008 10 29
(Y1) 61189	2008 10 30	(Y1) 63245	2008 10 14
(Y1) 61261	2008 10 16	(Y1) 63740	2008 10 07
(Y1) 61272	2008 10 04	(Y1) 63742	2008 10 10
(Y1) 61327	2008 01 15	(Y1) 63743	2008 10 11
(Y1) 61364	2008 10 03	(Y1) 63744	2008 10 14
(Y1) 61365	2008 10 13	(Y1) 63810	2008 10 14
(Y1) 61392	2008 10 13	(Y1) 63823	2008 10 12
(Y1) 61393	2008 10 12	(Y1) 63933	2008 10 03
(Y1) 61418	2008 10 17	(Y1) 63948	2008 10 07
(Y1) 61495	2008 10 09	(Y1) 64189	2008 10 14
(Y1) 62754	2008 10 20		

C. WZORY PRZEMYSŁOWE

Cyfrowe kody identyfikacyjne (wg normy WIPO ST. 80), które poprzedzają informacje o dokonanej rejestracji oznaczają:

- (11) – numer rejestracji
- (21) – numer zgłoszenia
- (22) – data zgłoszenia
- (30) – pierwszeństwo
- (51) – symbol klasy wzoru przemysłowego
- (54) – określenie przedmiotu wzoru
- (55) – rysunek wzoru lub fotografię wzoru
- (72) – imię i nazwisko twórcy wzoru
- (73) – nazwisko i imię bądź nazwę uprawnionego

347

REJESTRACJA

(od nr 14 417 do nr 14 632)

(51) 10-05 (11) **14417** (22) 2008 10 24 (21) 13776
 (73) ALMARO Ośrodek Feng Shui Radiestezji i Bioterapii Alicja Rospond, Gdańsk, (PL)
 (72) Rospond Alicja
 (54) Dysk do terapii
 (55)

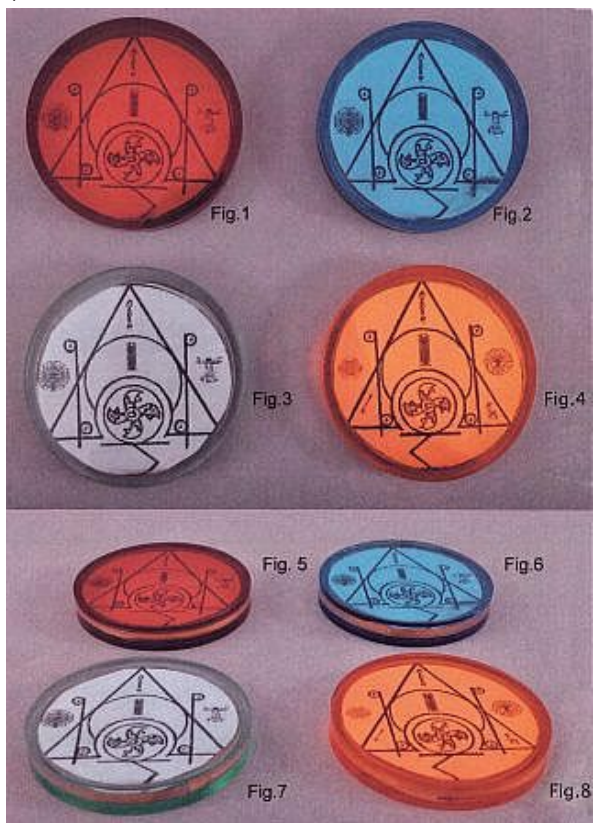

(51) 06-01 (11) **14418** (22) 2008 10 27 (21) 13781
 (73) „KOMFORT-MEBLE” K.K. Zawistowscy Sp. Jawna, Książyno, (PL)
 (72) Bonar Lech
 (54) KANAPA
 (55)



(51) 05-05 (11) **14419** (22) 2008 10 28 (21) 13789
 (73) „TKANN” Sp. z o.o., Kielce, (PL)
 (72) Siwek Mariusz
 (54) Tkanina obiciowa
 (55)

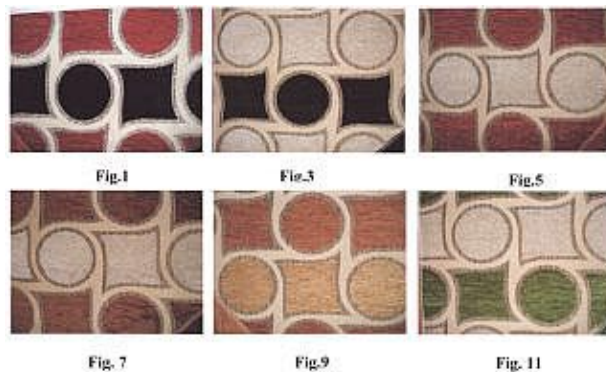

(51) 25-02 (11) **14420** (22) 2008 10 30 (21) 13790
 (73) SPIROFLEX Sp. z o.o., Mielec, (PL)
 (72) Pazdro Zbigniew, Gawryś Krzysztof, Piekarski Wiesław

(54) Komin hybrydowy
(55)



(51) 23-03 (11) **14424** (22) 2008 11 12 (21) 13838
(73) „EKOCENTR” P.P.H.U. Andrzej Grzybowski Wojciech Penkala Spółka Jawna, Piekarzew, (PL)
(72) Penkala Artur
(54) Kocioł grzewczy
(55)



(51) 26-05 (11) **14421** (22) 2008 11 04 (21) 13809
(73) PP DESIGN S.C. Paweł Orlicki Paweł Celiński, Warszawa, (PL)
(72) Orlicki Paweł, Celiński Paweł
(54) Lampa oświetleniowa I
(55)



(51) 23-05 (11) **14425** (22) 2008 11 15 (21) 13846
(73) BEYSTER INTERNATIONAL Sp. z o.o., Świdnica, (PL)
(72) Bejster Jan Bogdan
(54) Podpałka
(55)



(51) 26-05 (11) **14422** (22) 2008 11 04 (21) 13810
(73) PP DESIGN S.C. Paweł Orlicki Paweł Celiński, Warszawa, (PL)
(72) Orlicki Paweł, Celiński Paweł
(54) Lampa oświetleniowa II
(55)



(51) 23-03 (11) **14426** (22) 2008 11 20 (21) 13867
(73) „EKOCENTR” P.P.H.U. Andrzej Grzybowski Wojciech Penkala Spółka Jawna, Piekarzew, (PL)
(72) Penkala Artur
(54) Kocioł grzewczy
(55)



(51) 19-08 (11) **14423** (22) 2008 11 05 (21) 13812
(73) MKS Cracovia Sportowa S.A., Kraków, (PL)
(72) de Jong Joanna
(54) Etykieta
(55)



(51) 13-99,14-99 (11) **14427** (22) 2008 11 27 (21) 13896
(73) INTEGRA Paweł Mróz, Tarnów, (PL)
(72) Mróz Paweł
(54) Rotacyjna obudowa teletechniczna
(55)

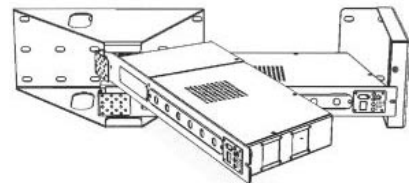

(51) 09-01 (11) **14428** (22) 2008 12 30 (21) 13990
(73) Zakłady Wytwórcze „AGRO-CHEMAT” Sp. z o.o., Wiązowna, (PL)
(72) Balcerzak Robert
(54) Butelka
(55)



(51) 19-01 (11) **14429** (22) 2009 01 12 (21) 14021
(73) „FANTAZJA” Katarzyna Tarnowska, Lublin, (PL)
(72) Tarnowska Katarzyna

(54) Zaproszenie okolicznościowe
(55)



(51) 08-08 (11) **14430** (22) 2009 01 13 (21) 14036
(73) Janina Kucharska, Chrzanów, (PL); Jacek Kucharski, Chrzanów, (PL); Maciej Kucharski, Chrzanów, (PL)
(72) Kucharska Janina, Kucharski Jacek, Kucharski Maciej
(54) Tulejka kołka osadczego
(55)

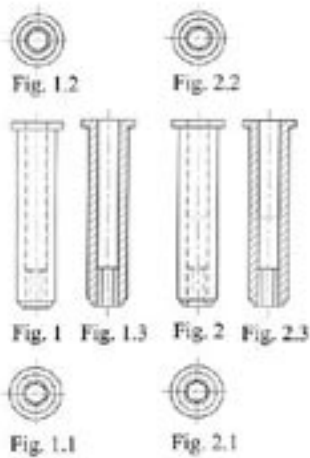

(51) 08-09 (11) **14431** (22) 2009 01 19 (21) 14061
(73) POL-SKONE Sp. z o.o., Lublin, (PL)
(72) Szulżyk Jan, Szulżyk Sławomir, Dudek-Stachol Monika
(54) Panel skrzydła drzwi wewnętrzlokalowych
(55)

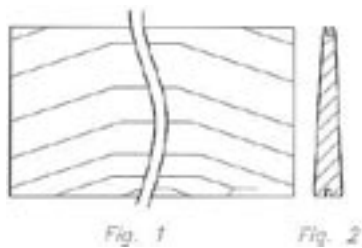

(51) 25-02 (11) **14432** (22) 2009 01 20 (21) 14071
(73) ISPOL Sp. z o.o., Kielce, (PL)
(72) Świeboda Zbigniew
(54) Mechanizm napędowo-hamujący rolety
(55)

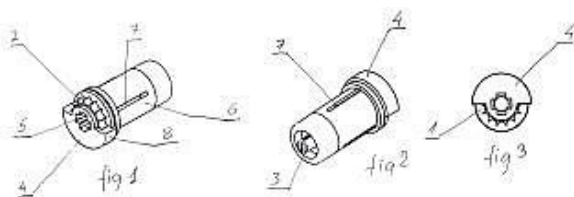

(51) 25-02 (11) **14433** (22) 2009 01 20 (21) 14072
(73) ISPOL Sp. z o.o., Kielce, (PL)

(72) Świeboda Zbigniew
(54) Tulejka rolety
(55)

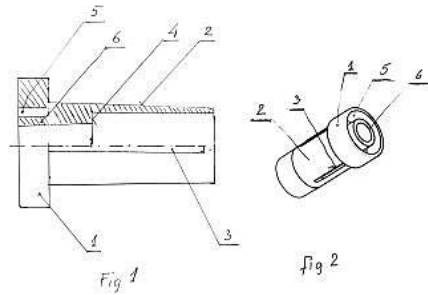

(51) 25-02 (11) **14434** (22) 2009 01 20 (21) 14073
(73) ISPOL Sp. z o.o., Kielce, (PL)
(72) Świeboda Zbigniew
(54) Wkładka łożyskowo-podporowa rolety
(55)

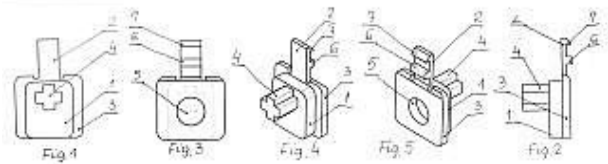

(51) 02-02 (11) **14435** (22) 2009 01 22 (21) 14077
(73) BALMARQ Jadwiga Bieda, Kraków, (PL)
(72) Bieda Jadwiga
(54) Fartuch chirurgiczny barierowy
(55)



(51) 09-05 (11) **14436** (22) 2009 02 10 (21) 14172
(73) WAFLE HOLENDERSKIE Sp. z o.o., Łódź, (PL)
(72) Śliwa Jarosław
(54) Jednostkowe opakowanie wyrobu cukierniczego
(55)



(51) 09-03 (11) **14437** (22) 2009 02 10 (21) 14173
(73) WAFLE HOLENDERSKIE Sp. z o.o., Łódź, (PL)

(72) Śliwa Jarosław
 (54) Opakowanie zbiorcze wyrobu cukierniczego
 (55)



(51) 09-01 (11) **14438** (22) 2009 02 12 (21) 14178
 (73) Przedsiębiorstwo Chemii Gospodarczej „POLLENA” S.A.,
 Ostrzeszów, (PL)
 (72) Andrzejewska Justyna
 (54) Butelka
 (55)

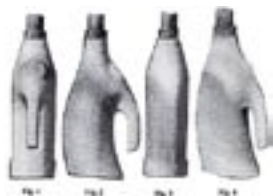

(51) 04-99 (11) **14439** (22) 2008 07 16 (21) 14179
 (73) „YORK” Sp. z o.o., Bolechowo k/Poznań, (PL)
 (72) Badziński Leszek
 (54) Włosie, zwłaszcza do wyrobów szczotkarskich
 (55)



(51) 04-99 (11) **14440** (22) 2008 07 16 (21) 14180
 (73) „YORK” Sp. z o.o., Bolechowo k/Poznań, (PL)
 (72) Badziński Leszek
 (54) Włosie, zwłaszcza do wyrobów szczotkarskich
 (55)



(51) 04-99 (11) **14441** (22) 2008 07 16 (21) 14181
 (73) „YORK” Sp. z o.o., Bolechowo k/Poznań, (PL)
 (72) Badziński Leszek
 (54) Włosie, zwłaszcza do wyrobów szczotkarskich
 (55)



(51) 25-01 (11) **14442** (22) 2008 07 14 (21) 14547
 (73) Zakłady Tworzyw Sztucznych „Gamrat” S.A., Jasło, (PL)
 (72) Sepioł Jacek, Adamik Marek, Moruś Sylwester, Gustek Piotr,
 Matłok Barbara, Kielsznia Adam
 (54) Wykładzina podłogowa
 (55)



(51) 25-01 (11) **14443** (22) 2008 07 14 (21) 14548
 (73) Zakłady Tworzyw Sztucznych „Gamrat” S.A., Jasło, (PL)
 (72) Sepioł Jacek, Adamik Marek, Moruś Sylwester, Gustek Piotr,
 Matłok Barbara, Kielsznia Adam
 (54) Wykładzina podłogowa
 (55)



(51) 25-01 (11) **14444** (22) 2008 07 14 (21) 14549
 (73) Zakłady Tworzyw Sztucznych „Gamrat” S.A., Jasło, (PL)
 (72) Sepioł Jacek, Adamik Marek, Moruś Sylwester, Gustek Piotr,
 Matłok Barbara, Kielsznia Adam
 (54) Wykładzina podłogowa
 (55)



(51) 25-01 (11) **14445** (22) 2008 07 14 (21) 14550
 (73) Zakłady Tworzyw Sztucznych „Gamrat” S.A., Jasło, (PL)
 (72) Sepioł Jacek, Adamik Marek, Moruś Sylwester, Gustek Piotr,
 Matłok Barbara, Kielsznia Adam
 (54) Wykładzina podłogowa
 (55)

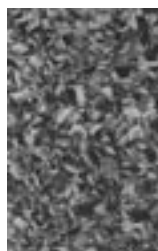

(51) 25-01 (11) **14446** (22) 2008 07 14 (21) 14551
 (73) Zakłady Tworzyw Sztucznych „Gamrat” S.A., Jasło, (PL)
 (72) Sepioł Jacek, Adamik Marek, Moruś Sylwester, Gustek Piotr,
 Matłok Barbara, Kielsznia Adam

(54) Wykładzina podłogowa
(55)



(51) 25-01 (11) **14447** (22) 2008 07 14 (21) 14552
(73) Zakłady Tworzyw Sztucznych „Gamrat” S.A., Jasło, (PL)
(72) Sepioł Jacek, Adamik Marek, Moruś Sylwester, Gustek Piotr,
Matłok Barbara, Kielsznia Adam
(54) Wykładzina podłogowa
(55)

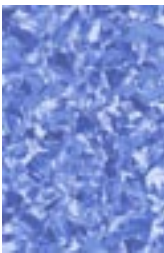

(51) 25-01 (11) **14448** (22) 2008 07 14 (21) 14553
(73) Zakłady Tworzyw Sztucznych „Gamrat” S.A., Jasło, (PL)
(72) Sepioł Jacek, Adamik Marek, Moruś Sylwester, Gustek Piotr,
Matłok Barbara, Kielsznia Adam
(54) Wykładzina podłogowa
(55)



(51) 13-99 (11) **14449** (22) 2008 11 27 (21) 14621
(73) INTEGRA Paweł Mróz, Tarnów, (PL)
(72) Mróz Paweł
(54) Rotacyjna obudowa teletechniczna
(55)

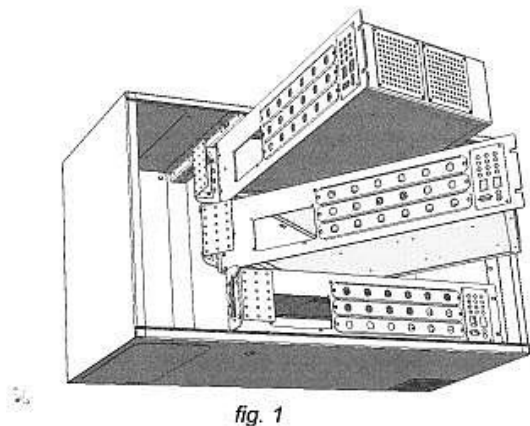

(51) 13-99 (11) **14450** (22) 2008 11 27 (21) 14622
(73) INTEGRA Paweł Mróz, Tarnów, (PL)

(72) Mróz Paweł
(54) Rotacyjna obudowa teletechniczna
(55)

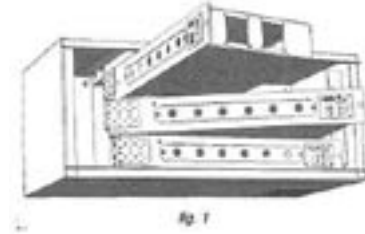

(51) 13-99 (11) **14451** (22) 2008 11 27 (21) 14623
(73) INTEGRA Paweł Mróz, Tarnów, (PL)
(72) Mróz Paweł
(54) Rotacyjna obudowa teletechniczna
(55)

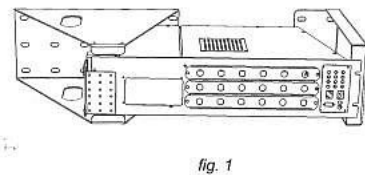

(51) 25-99 (11) **14452** (22) 2008 09 08 (21) 13583
(73) „INTEGRA” Malirz, Zwierzycki spółka jawna, Gliwice, (PL)
(72) Zwierzycki Dariusz, Malirz Bogdan, Krause Dorota
(54) Zespół uszczelniający
(55)

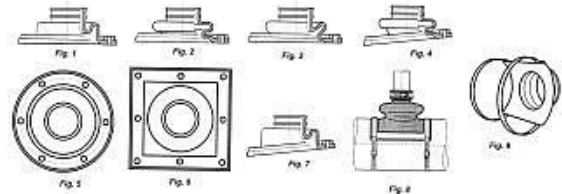

(51) 07-04 (11) **14453** (22) 2009 04 29 (21) 14578
(73) P.P.H.VICTOR Wiktor Górowski, Kocina, (PL)
(72) Górowski Wiktor
(54) Przyrząd do mięsa
(55)

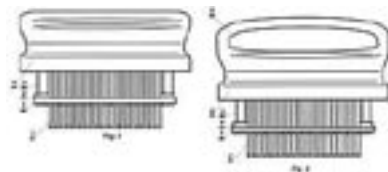

(51) 11-99 (11) **14454** (22) 2008 11 25 (21) 13887
(73) FUNDACJA LIGI WRONBA NA RZECZ BUDOWY I ROZWOJU
HAL SPORTOWYCH WE WROCŁAWIU, Wrocław, (PL)
(72) Peltz Piotr
(54) Klips użytkownika elektronicznego systemu monitoringu ak-
tywności sportowej
(55)

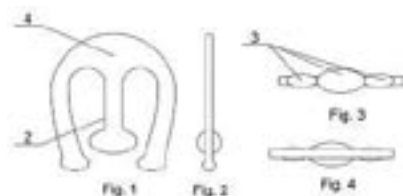

(51) 12-16 (11) **14455** (22) 2008 10 10 (21) 14518
 (73) Przedsiębiorstwo-Produkcyjno-Handlowe „LIMAK” Wojciech Mrocheń, Częstochowa, (PL)
 (72) Mrocheń Wojciech
 (54) Felga
 (55)



(51) 25-01 (11) **14456** (22) 2008 07 14 (21) 14544
 (73) Zakłady Tworzyw Sztucznych „Gamrat” S.A., Jasło, (PL)
 (72) Sepioł Jacek, Adamik Marek, Moruś Sylwester, Gustek Piotr, Matłok Barbara, Kielsznia Adam
 (54) Wykładzina podłogowa
 (55)



(51) 25-01 (11) **14457** (22) 2008 07 14 (21) 14546
 (73) Zakłady Tworzyw Sztucznych „Gamrat” S.A., Jasło, (PL)
 (72) Sepioł Jacek, Adamik Marek, Moruś Sylwester, Gustek Piotr, Matłok Barbara, Kielsznia Adam
 (54) Wykładzina podłogowa
 (55)



(51) 07-05 (11) **14458** (22) 2008 06 27 (21) 13249
 (73) Mirosław Tatar, Zamość, (PL)
 (72) Tatar Mirosław
 (54) Gąbka do przecierania i osuszania szyb i innych powierzchni
 (55)

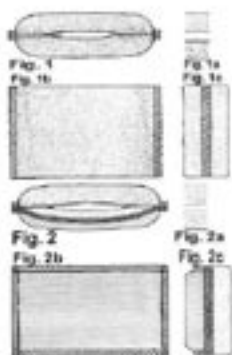

(51) 19-08 (11) **14459** (22) 2009 01 14 (21) 14040
 (73) SOKOŁÓW S.A., Sokołów Podlaski, (PL)
 (72) Graczkowski Grzegorz
 (54) Etykieta
 (55)



Fig. 1



Fig. 2



Fig. 3

(51) 19-08 (11) **14460** (22) 2009 01 19 (21) 14068
 (73) SOKOŁÓW S.A., Sokołów Podlaski, (PL)
 (72) Graczkowski Grzegorz
 (54) Etykieta
 (55)



Fig. 1



Fig. 2

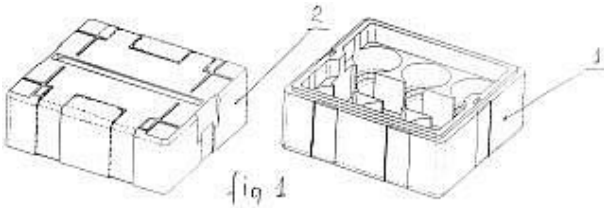

Fig. 3



Fig. 4

(51) 09-03 (11) **14461** (22) 2009 03 03 (21) 14256
 (73) Laboratoria Wessling Sp. z o.o., Kraków, (PL)
 (72) Chochorek Aneta
 (54) Pojemnik izolacyjny z pokrywką
 (55)



(51) 10-04 (11) **14462** (22) 2009 03 03 (21) 14255
 (73) Laboratoria Wessling Sp. z o.o., Kraków, (PL)
 (72) Węsierski Tomasz
 (54) Dozownik do odmierzania odczynników sypkich
 (55)



(51) 15-09 (11) **14463** (22) 2009 03 03 (21) 14254
 (73) Zelnar Zakład Narzędziowy Sp. z o.o., Rzeszów, (PL)
 (72) Piątek Artur
 (54) Płytki ślizgowa
 (55)

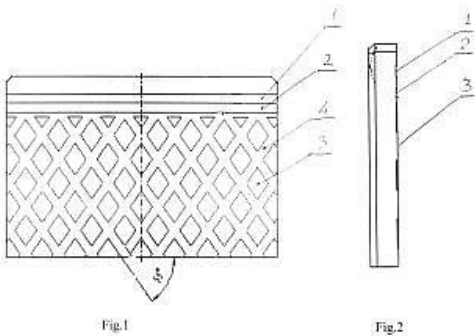

(51) 06-06 (11) **14464** (22) 2008 08 18 (21) 14219
 (73) PAN Centrum Słodkiej Dekoracji Sp. z o.o., Poznań, (PL)
 (72) Andrzejak Paweł
 (54) Stojak cateringowy
 (55)

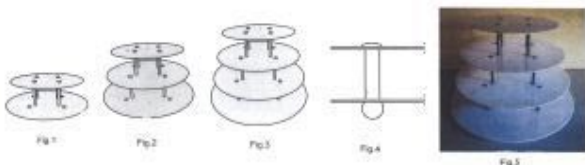

(51) 99-00 (11) **14465** (22) 2008 08 04 (21) 13469
 (73) Spółdzielcza Wytwórnia Aparatów Natryskowych „WAN”,
 Gdynia, (PL)
 (72) Weltrowski Edward

(54) Znak graficzny
 (55)



(51) 06-05 (11) **14466** (22) 2008 07 10 (21) 13341
 (73) Mariusz Krzystek, Kalwaria Zebrzydowska, (PL)
 (72) Krzystek Mariusz
 (54) Zestaw wypoczynkowy
 (55)



(51) 26-02 (11) **14467** (22) 2008 11 24 (21) 13884
 (73) „INTERLIGHT” Stefan Walędzia, Brańsk, (PL)
 (72) Walędzia Stefan
 (54) Wkład do znicza
 (55)

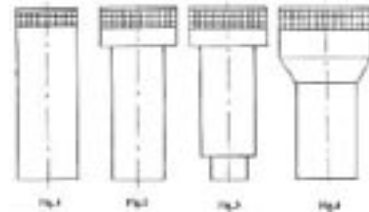

(51) 23-01 (11) **14468** (22) 2008 10 27 (21) 13779
 (73) Armatura Kraków S.A., Kraków, (PL)
 (72) Dziduch Jan
 (54) Uchwyt do rodziny baterii sanitarnych jednocuchwytowych
 „RODON”
 (55)



(51) 08-99 (11) **14469** (22) 2008 09 09 (21) 13588
 (73) DECORA S.A., Środa Wielkopolska, (PL)
 (72) Wójkiewicz Marek
 (54) Karnisz
 (55)



(51) 19-04 (11) **14470** (22) 2008 10 27 (21) 13780
 (73) Firma PAN SAMOCHODZIK, Mirosław Maciaszek, Pabianice, (PL)
 (72) Maciaszek Mirosław
 (54) Teczka na dokumenty
 (55)

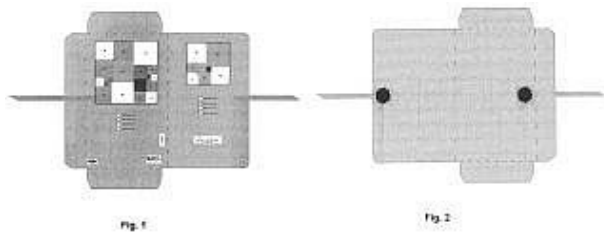

(51) 08-99 (11) **14471** (22) 2008 10 31 (21) 13799
 (73) „THERMOPLAST” Sp. z o.o., Libiąż, (PL)
 (72) Erlach Fritz
 (54) Listwa osłonowa karnisza
 (55)

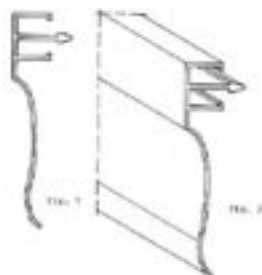

(51) 06-01 (11) **14472** (22) 2009 01 22 (21) 14076
 (73) Przedsiębiorstwo Produkcyjno-Handlowe „ASTROMAL”
 Andrzej Stróżyk, Wilkowice, (PL)
 (72) Stróżyk Andrzej
 (54) Fotel do pojazdów, zwłaszcza pojazdów komunikacji miejskiej
 (55)

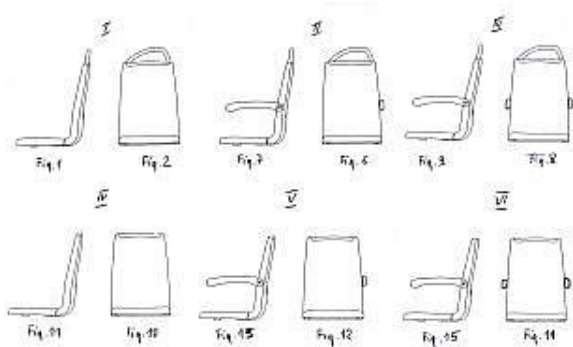

(51) 23-04 (11) **14473** (22) 2009 02 17 (21) 14197
 (73) C.P. POLSKA Sp. z o.o., Kraków, (PL)
 (72) Winiarz Joanna
 (54) Nawilżacz powietrza
 (55)



(51) 15-03 (11) **14474** (22) 2009 02 18 (21) 14198
 (73) Przedsiębiorstwo Produkcyjno-Handlowe „JAK-MET”
 Eugeniusz Jakóbczyk, Kraśnik, (PL)
 (72) Jakóbczyk Eugeniusz, Jakóbczyk Dariusz, Jakóbczyk
 Grzegorz
 (54) Korpus kosiarki
 (55)



(51) 23-04 (11) **14475** (22) 2009 02 18 (21) 14199
 (73) C.P. POLSKA-Sp. z o.o., Kraków, (PL)
 (72) Winiarz Joanna
 (54) Oczyszczacz powietrza
 (55)



(51) 23-04 (11) **14476** (22) 2009 02 19 (21) 14203
 (73) C.P. POLSKA-Sp. z o.o., Kraków, (PL)
 (72) Winiarz Joanna
 (54) Oczyszczacz powietrza
 (55)



(51) 12-16 (11) **14477** (22) 2007 06 29 (21) 14217
 (30) 2007 01 15 (DE)
 (73) Ford Global Technologies, LLC, Dearborn, (US)
 (72) Messale Claudio
 (54) Część samochodowa
 (55)



(51) 12-16 (11) **14478** (22) 2007 06 29 (21) 14218
 (30) 2007 01 15 (DE)
 (73) Ford Global Technologies, LLC, Dearborn, (US)
 (72) Messale Claudio
 (54) Część samochodowa
 (55)



(51) 26-06 (11) **14479** (22) 2007 06 29 (21) 14220
 (30) 2007 01 13 (DE)
 (73) Ford Global Technologies, LLC, Dearborn, (US)
 (72) Messale Claudio
 (54) Lampa samochodowa
 (55)

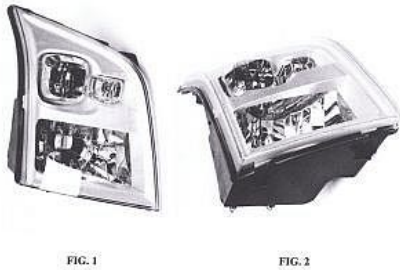

(51) 12-16 (11) **14480** (22) 2007 06 29 (21) 14221
 (30) 2007 01 15 (DE)
 (73) Ford Global Technologies, LLC, Dearborn, (US)
 (72) Messale Claudio
 (54) Część samochodowa
 (55)



(51) 12-16 (11) **14481** (22) 2007 06 29 (21) 14222
 (30) 2007 01 15 (DE)
 (73) Ford Global Technologies, LLC, Dearborn, (US)
 (72) Messale Claudio
 (54) Część samochodowa
 (55)



(51) 12-16 (11) **14482** (22) 2007 06 29 (21) 14223
 (30) 2007 01 15 (DE)
 (73) Ford Global Technologies, LLC, Dearborn, (US)
 (72) Messale Claudio
 (54) Część samochodowa
 (55)



(51) 25-02 (11) **14483** (22) 2008 08 28 (21) 13553
 (73) „ANMAX” s.c. Adam Nowik, Krzysztof Nowik, Władysław Nowik, Juchnowiec Dolny, (PL)
 (72) Nowik Władysław
 (54) Listwa profilowana
 (55)

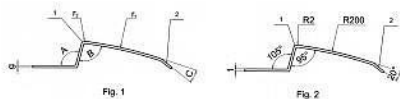

(51) 08-99 (11) **14484** (22) 2008 09 01 (21) 13563
 (73) DECORA S.A., Środa Wielkopolska, (PL)
 (72) Wójkiewicz Marek
 (54) Karnisz
 (55)



(51) 05-05 (11) **14485** (22) 2009 05 08 (21) 14640
 (73) INTER-SAN Sp. z o.o., Łomianki Dolne, (PL)
 (72) Ayse Sagdic
 (54) Tkanina z deseniem
 (55)



(51) 05-05 (11) **14486** (22) 2009 05 08 (21) 14639
 (73) INTER-SAN Sp. z o.o., Łomianki Dolne, (PL)
 (72) Ayse Sagdic
 (54) Tkanina z deseniem
 (55)



(51) 05-05 (11) **14487** (22) 2009 05 08 (21) 14638
 (73) INTER-SAN Sp. z o.o., Łomianki Dolne, (PL)
 (72) Ayse Sagdic
 (54) Tkanina z deseniem
 (55)



(51) 05-05 (11) **14488** (22) 2009 05 08 (21) 14637
 (73) INTER-SAN Sp. z o.o., Łomianki Dolne, (PL)
 (72) Ayse Sagdic
 (54) Tkanina z deseniem
 (55)

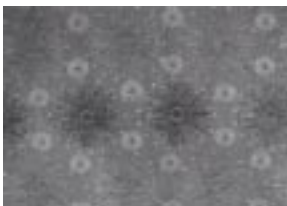

(51) 05-05 (11) **14489** (22) 2009 05 08 (21) 14636
 (73) INTER-SAN Sp. z o.o., Łomianki Dolne, (PL)
 (72) Ayse Sagdic

(54) Tkanina z deseniem
(55)



(51) 05-05 (11) **14490** (22) 2009 05 08 (21) 14635
(73) INTER-SAN Sp. z o.o., Łomianki Dolne, (PL)
(72) Ayse Sagdic
(54) Tkanina z deseniem
(55)

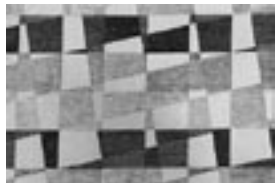

(51) 14-99 (11) **14491** (22) 2009 04 16 (21) 14519
(73) Przedsiębiorstwo Produkcyjno Handlowe MEZON Krzysztof Wierzgała, Kanie, (PL)
(72) Wierzgała Krzysztof
(54) Teletechniczna szafka instalacyjna
(55)

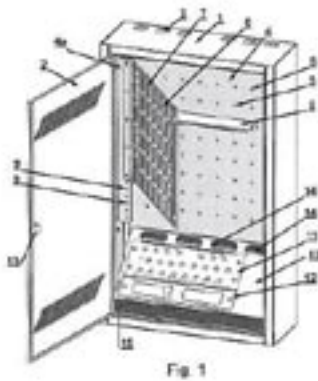

(51) 08-99 (11) **14492** (22) 2009 04 16 (21) 14513
(73) Marek Lebedowicz, Zamość, (PL)
(72) Lebedowicz Marek
(54) Regał na opony
(55)

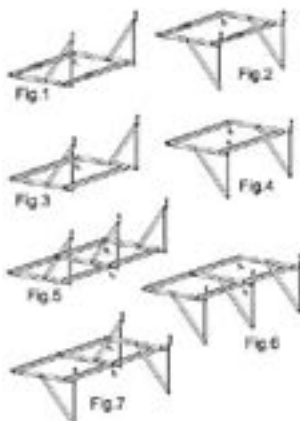

(51) 02-01 (11) **14493** (22) 2009 04 16 (21) 14508
(73) „TOMBIK” Sp. z o.o., Raszyn, (PL)

(72) Ceyhan Murat
(54) Koszulka z nadrukiem
(55)



Fig.1

(51) 99-00 (11) **14494** (22) 2009 04 13 (21) 14497
(73) DELIC-POL Spółka Akcyjna, Kamyk, (PL)
(72) Orłowski Piotr
(54) Dekoracja opakowania
(55)



(51) 26-05 (11) **14495** (22) 2009 04 13 (21) 14493
(73) Przedsiębiorstwo Produkcyjno Usługowo Handlowe ALFA Sosnowscy Spółka Jawna, Nowa Wieś, (PL)
(72) Sosnowski Stanisław
(54) Komplet lamp
(55)



(51) 26-05 (11) **14496** (22) 2009 04 13 (21) 14492
(73) Przedsiębiorstwo Produkcyjno Usługowo Handlowe ALFA Sosnowscy Spółka Jawna, Nowa Wieś, (PL)
(72) Sosnowski Stanisław
(54) Komplet lamp
(55)

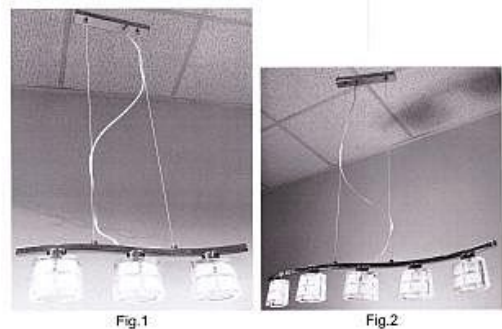

(51) 26-05 (11) **14497** (22) 2009 04 13 (21) 14491
(73) Przedsiębiorstwo Produkcyjno Usługowo Handlowe ALFA Sosnowscy Spółka Jawna, Nowa Wieś, (PL)
(72) Sosnowski Stanisław

(54) Lampa
(55)



(51) 26-05 (11) **14498** (22) 2009 04 13 (21) 14490
(73) Przedsiębiorstwo Produkcyjno Usługowo Handlowe ALFA Sosnowscy Spółka Jawna, Nowa Wieś, (PL)
(72) Sosnowski Stanisław
(54) Lampa
(55)



(51) 26-05 (11) **14499** (22) 2009 04 13 (21) 14489
(73) Przedsiębiorstwo Produkcyjno Usługowo Handlowe ALFA Sosnowscy Spółka Jawna, Nowa Wieś, (PL)
(72) Sosnowski Stanisław
(54) Komplet lamp
(55)



(51) 26-05 (11) **14500** (22) 2009 04 13 (21) 14488
(73) Przedsiębiorstwo Produkcyjno Usługowo Handlowe ALFA Sosnowscy Spółka Jawna, Nowa Wieś, (PL)
(72) Sosnowski Stanisław
(54) Komplet lamp
(55)



(51) 26-25 (11) **14501** (22) 2009 04 13 (21) 14487
(73) Przedsiębiorstwo Produkcyjno Usługowo Handlowe ALFA Sosnowscy Spółka Jawna, Nowa Wieś, (PL)
(72) Sosnowski Stanisław
(54) Lampa
(55)



(51) 26-05 (11) **14502** (22) 2009 04 13 (21) 14486
(73) Przedsiębiorstwo Produkcyjno Usługowo Handlowe ALFA Sosnowscy Spółka Jawna, Nowa Wieś, (PL)
(72) Sosnowski Stanisław
(54) Komplet lamp
(55)

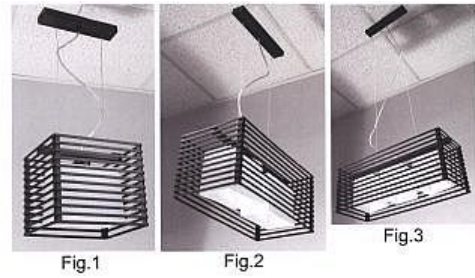

(51) 26-05 (11) **14503** (22) 2009 04 13 (21) 14485
(73) Przedsiębiorstwo Produkcyjno Usługowo Handlowe ALFA Sosnowscy Spółka Jawna, Nowa Wieś, (PL)
(72) Sosnowski Stanisław
(54) Komplet lamp
(55)

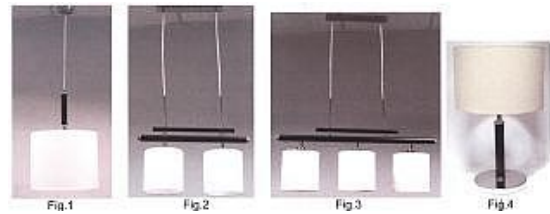

(51) 26-04 (11) **14504** (22) 2009 04 13 (21) 14484
(73) Przedsiębiorstwo Produkcyjno Usługowo Handlowe ALFA Sosnowscy Spółka Jawna, Nowa Wieś, (PL)
(72) Sosnowski Stanisław
(54) Komplet lamp
(55)



(51) 26-05 (11) **14505** (22) 2009 04 13 (21) 14483
(73) Przedsiębiorstwo Produkcyjno Usługowo Handlowe ALFA Sosnowscy Spółka Jawna, Nowa Wieś, (PL)
(72) Sosnowski Stanisław
(54) Komplet lamp
(55)

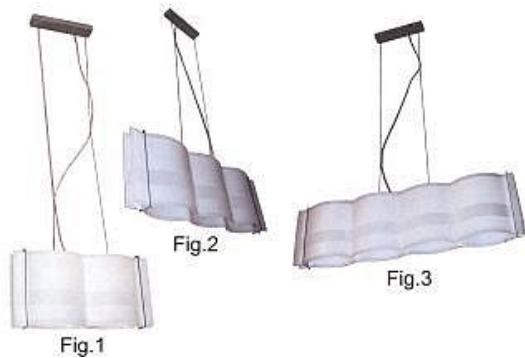

(51) 26-05 (11) **14506** (22) 2009 04 13 (21) 14482
(73) Przedsiębiorstwo Produkcyjno Usługowo Handlowe ALFA Sosnowscy Spółka Jawna, Nowa Wieś, (PL)
(72) Sosnowski Stanisław

(54) Komplet lamp
(55)



(51) 26-05 (11) **14507** (22) 2009 04 13 (21) 14481
(73) Przedsiębiorstwo Produkcyjno Usługowo Handlowe ALFA Sosnowscy Spółka Jawna, Nowa Wieś, (PL)
(72) Sosnowski Stanisław
(54) Komplet lamp
(55)



(51) 26-05 (11) **14508** (22) 2009 04 13 (21) 14480
(73) Przedsiębiorstwo Produkcyjno Usługowo Handlowe ALFA Sosnowscy Spółka Jawna, Nowa Wieś, (PL)
(72) Sosnowski Stanisław
(54) Komplet lamp
(55)

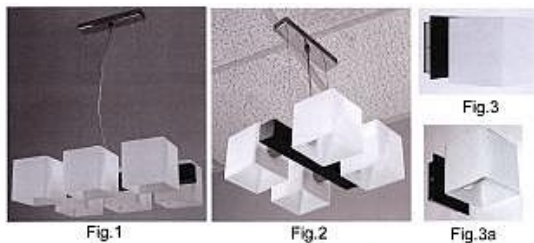

(51) 26-05 (11) **14509** (22) 2009 04 13 (21) 14479
(73) Przedsiębiorstwo Produkcyjno Usługowo Handlowe ALFA Sosnowscy Spółka Jawna, Nowa Wieś, (PL)
(72) Sosnowski Stanisław
(54) Lampa
(55)



(51) 26-05 (11) **14510** (22) 2009 04 13 (21) 14477
(73) Przedsiębiorstwo Produkcyjno Usługowo Handlowe ALFA Sosnowscy Spółka Jawna, Nowa Wieś, (PL)
(72) Sosnowski Stanisław

(54) Komplet lamp
(55)

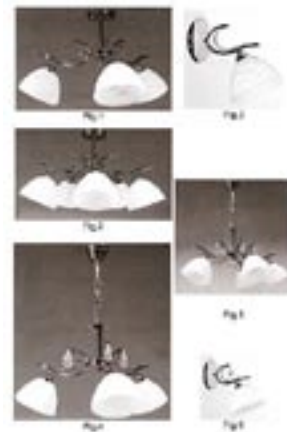

(51) 26-05 (11) **14511** (22) 2009 04 13 (21) 14475
(73) Przedsiębiorstwo Produkcyjno Usługowo Handlowe ALFA Sosnowscy Spółka Jawna, Nowa Wieś, (PL)
(72) Sosnowski Stanisław
(54) Komplet lamp
(55)

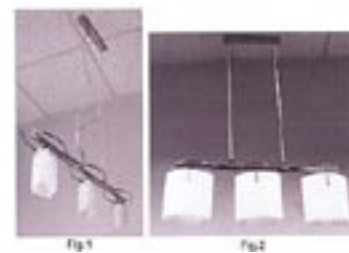

(51) 26-05 (11) **14512** (22) 2009 04 13 (21) 14474
(73) Przedsiębiorstwo Produkcyjno Usługowo Handlowe ALFA Sosnowscy Spółka Jawna, Nowa Wieś, (PL)
(72) Sosnowski Stanisław
(54) Komplet lamp
(55)

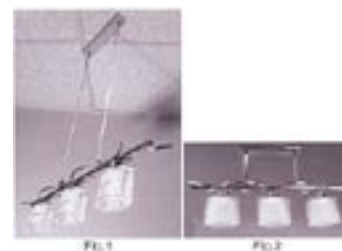

(51) 25-02 (11) **14513** (22) 2009 04 10 (21) 14471
(73) Przedsiębiorstwo Wielobranżowe DREWNO-HURT Ryszard Rocznik, Zarzecze, (PL)
(72) Rocznik Ryszard
(54) Drzwi wewnętrzne
(55)



(51) 19-08 (11) **14514** (22) 2009 04 10 (21) 14469
 (73) „HERBAPOL-LUBLIN” S.A., Lublin, (PL)
 (72) Foks Małgorzata
 (54) Etykieta opakowania herbaty
 (55)



Fig.1



Fig. 2



Fig. 3

(51) 19-08 (11) **14515** (22) 2009 04 10 (21) 14468
 (73) „HERBAPOL-LUBLIN” S.A., Lublin, (PL)
 (72) Foks Małgorzata
 (54) Etykieta opakowania batonu zbożowego
 (55)



Fig.1



Fig. 2



Fig. 3

(51) 05-05 (11) **14516** (22) 2009 04 09 (21) 14465
 (30) 2008 10 17 (TR)
 (73) TOPTEXTIL Sp. z o.o., Kraków, (PL)
 (72) Cigdem Donmez

(54) Materiał obciowy
 (55)

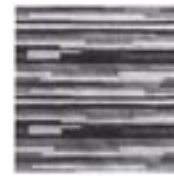

Fig. 1

(51) 06-09 (11) **14517** (22) 2009 04 09 (21) 14464
 (73) Grażyna Kaperczak, Dąbrowa Górnicza, (PL)
 (72) Kaperczak Grażyna
 (54) Poduszka
 (55)



(51) 06-03 (11) **14518** (22) 2009 04 06 (21) 14453
 (73) Marek Błaszak, Poznań, (PL); Roman Błaszak, Poznań, (PL)
 (72) Błaszak Marek, Błaszak Roman
 (54) Stół gabinetowy
 (55)

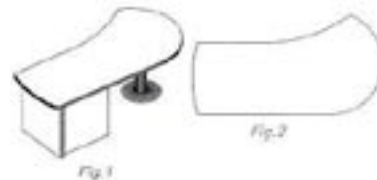

Fig. 1

Fig. 2

(51) 09-01 (11) **14519** (22) 2009 04 06 (21) 14443
 (73) „INTERLIGHT” Stefan Wałędziak, Brańsk, (PL)
 (72) Wałędziak Stefan
 (54) Butelka
 (55)



Fig. 1

Fig. 2

(51) 06-05 (11) **14520** (22) 2009 04 06 (21) 14434
 (73) Meble „Wajnert” Sp.j Wiesław Wajnert, Barbara Wajnert, Anna Wajnert-Wiśniewska, Dominika Wajnert, Międzybórz, (PL)
 (72) Wajnert Wiesław
 (54) Zestaw meblowy
 (55)



Fig. 1

Fig. 2

Fig. 3

Fig. 4

Fig. 5

Fig. 6

Fig. 7

Fig. 8

Fig. 9

Fig. 10

Fig. 11

Fig. 12

(51) 06-05 (11) **14521** (22) 2009 04 06 (21) 14433
 (73) Meble „Wajnert” Sp.j Wiesław Wajnert, Barbara Wajnert, Anna Wajnert-Wiśniewska, Dominika Wajnert, Międzybórz, (PL)
 (72) Wajnert Wiesław

(54) Zestaw mebli sypialnianych
(55)



(51) 07-03 (11) **14522** (22) 2009 04 06 (21) 14432
(73) F.H. RAGZ Andrzej Łuczak, Poddębice, (PL)
(72) Łuczak Andrzej
(54) Łyzeczka
(55)



(51) 25-03 (11) **14523** (22) 2009 04 01 (21) 14419
(73) PPUH Radpol Andrzej Połot, Nowy Dwór Wejherowski, (PL)
(72) Połot Andrzej, Święczkowski Patryk
(54) Obudowy tymczasowe nagrobków
(55)



(51) 08-09 (11) **14524** (22) 2009 01 19 (21) 14728
(73) POL-SKONE Sp. z o.o., Lublin, (PL)
(72) Szulżyk Jan, Szulżyk Sławomir, Dudek-Stachal Monika
(54) Panel skrzydła drzwi wewnętrzzlokalowych
(55)

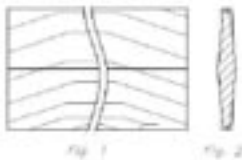

(51) 08-09 (11) **14525** (22) 2009 01 19 (21) 14729
(73) POL-SKONE Sp. z o.o., Lublin, (PL)
(72) Szulżyk Jan, Szulżyk Sławomir, Dudek-Stachal Monika
(54) Panel skrzydła drzwi wewnętrzzlokalowych
(55)

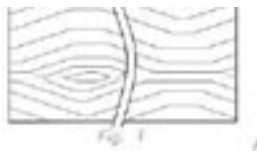

(51) 06-04 (11) **14526** (22) 2009 01 09 (21) 14753
(73) Marek Błaszak, Poznań, (PL); Roman Błaszak, Poznań, (PL)
(72) Błaszak Marek, Błaszak Roman
(54) Kontener biurowy żaluzjowy
(55)

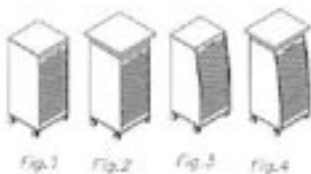

(51) 14-02 (11) **14527** (22) 2008 11 28 (21) 14778
(73) Dymitr Bondarenko, Halinów, (PL)
(72) Bondarenko Dymitr
(54) Zawiesie do przenośnych urządzeń elektronicznych
(55)

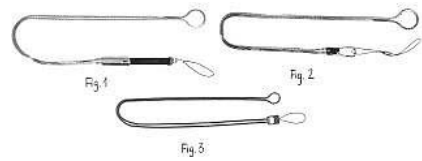

(51) 14-02 (11) **14528** (22) 2008 11 28 (21) 14777
(73) Dymitr Bondarenko, Halinów, (PL)
(72) Bondarenko Dymitr
(54) Zawiesie do przenośnych urządzeń elektronicznych
(55)

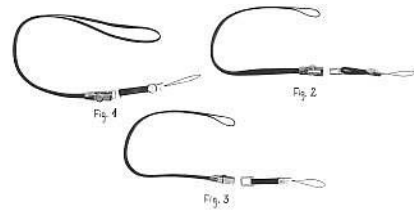

(51) 05-05 (11) **14529** (22) 2009 05 08 (21) 14650
(73) INTER-SAN Sp. z o.o., Łomianki Dolne, (PL)
(72) Ayse Sagdic
(54) Tkanina z deseniem
(55)

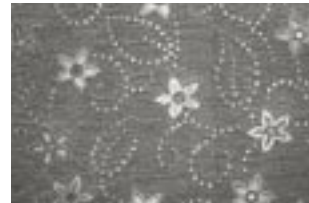

(51) 05-05 (11) **14530** (22) 2009 05 08 (21) 14649
(73) INTER-SAN Sp. z o.o., Łomianki Dolne, (PL)
(72) Ayse Sagdic
(54) Tkanina z deseniem
(55)



(51) 05-05 (11) **14531** (22) 2009 05 08 (21) 14634
(73) INTER-SAN Sp. z o.o., Łomianki Dolne, (PL)
(72) Ayse Sagdic
(54) Tkanina z deseniem
(55)



(51) 05-05 (11) **14532** (22) 2009 05 08 (21) 14653
(73) INTER-SAN Sp. z o.o., Łomianki Dolne, (PL)
(72) Ayse Sagdic

(54) Tkanina z deseniem
(55)



(51) 05-05 (11) **14533** (22) 2009 05 08 (21) 14648
(73) INTER-SAN Sp. z o.o., Łomianki Dolne, (PL)
(72) Ayse Sagdic
(54) Tkanina z deseniem
(55)



(51) 05-05 (11) **14534** (22) 2009 05 08 (21) 14647
(73) INTER-SAN Sp. z o.o., Łomianki Dolne, (PL)
(72) Ayse Sagdic
(54) Tkanina z deseniem
(55)



(51) 05-05 (11) **14535** (22) 2009 05 08 (21) 14652
(73) INTER-SAN Sp. z o.o., Łomianki Dolne, (PL)
(72) Ayse Sagdic
(54) Tkanina z deseniem
(55)



(51) 05-05 (11) **14536** (22) 2009 05 08 (21) 14651
(73) INTER-SAN Sp. z o.o., Łomianki Dolne, (PL)
(72) Ayse Sagdic
(54) Tkanina z deseniem
(55)



(51) 05-05 (11) **14537** (22) 2009 05 08 (21) 14646
(73) INTER-SAN Sp. z o.o., Łomianki Dolne, (PL)
(72) Ayse Sagdic
(54) Tkanina z deseniem
(55)



(51) 05-05 (11) **14538** (22) 2009 05 08 (21) 14645
(73) INTER-SAN Sp. z o.o., Łomianki Dolne, (PL)
(72) Ayse Sagdic
(54) Tkanina z deseniem
(55)



(51) 05-05 (11) **14539** (22) 2009 05 08 (21) 14644
(73) INTER-SAN Sp. z o.o., Łomianki Dolne, (PL)
(72) Ayse Sagdic
(54) Tkanina z deseniem
(55)



(51) 05-05 (11) **14540** (22) 2009 05 08 (21) 14643
(73) INTER-SAN Sp. z o.o., Łomianki Dolne, (PL)
(72) Ayse Sagdic
(54) Tkanina z deseniem
(55)



(51) 05-05 (11) **14541** (22) 2009 05 08 (21) 14642
(73) INTER-SAN Sp. z o.o., Łomianki Dolne, (PL)
(72) Ayse Sagdic
(54) Tkanina z deseniem
(55)



(51) 05-05 (11) **14542** (22) 2009 05 08 (21) 14641
(73) INTER-SAN Sp. z o.o., Łomianki Dolne, (PL)
(72) Ayse Sagdic
(54) Tkanina z deseniem
(55)



(51) 06-01 (11) **14543** (22) 2009 02 09 (21) 14158
(73) EMPIRE Ewa Wojciechowska, Rumia, (PL)
(72) Wojciechowski Adam

(54) Łóżko
(55)



(51) 06-01 (11) **14544** (22) 2009 02 09 (21) 14159
(73) EMPIRE Ewa Wojciechowska, Rumia, (PL)
(72) Wojciechowski Adam
(54) Łóżko
(55)



(51) 05-05 (11) **14545** (22) 2009 02 10 (21) 14174
(73) FIRMA HANDLOWA „ZAWISZA” Jan Sienkiewicz, Hajnówka, (PL)
(72) Sienkiewicz Jan
(54) Tkanina obiciowa
(55)

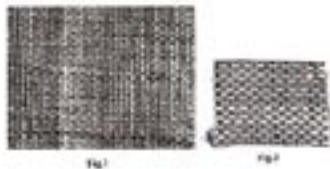

(51) 23-04 (11) **14546** (22) 2009 02 19 (21) 14204
(73) C.P. POLSKA-Sp. z o.o., Kraków, (PL)
(72) Winiarz Joanna
(54) Nawilżacz powietrza
(55)



(51) 26-02 (11) **14547** (22) 2009 03 10 (21) 14301
(73) Vitrosilicon S.A., Iłowa, (PL)
(72) Duszyńska-Sokołowska Joanna, Matusiak Zbigniew, Ropski Artur
(54) Osłona znicza
(55) BRAK RYSUNKU



(51) 08-06 (11) **14548** (22) 2009 03 11 (21) 14315
(73) F.P.U.H. „AKCES-PLAST” Tomasz Kubasiak, Sucha Beskidzka, (PL)

(72) Kubasiak Tomasz
(54) Uchwyt meblowy
(55)

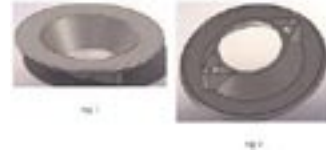

(51) 08-06 (11) **14549** (22) 2009 03 11 (21) 14316
(73) F.P.U.H. „AKCES-PLAST” Tomasz Kubasiak, Sucha Beskidzka, (PL)
(72) Kubasiak Tomasz
(54) Uchwyt meblowy
(55)

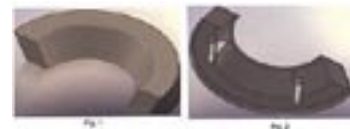

(51) 25-02 (11) **14550** (22) 2009 03 12 (21) 14321
(73) UNIMA-tech Sp. z o.o., Komorniki, (PL)
(72) Kubalewski Jan, Dobrzykowski Marcin
(54) Okno żaluzjowe do obiektów gospodarskich
(55)



(51) 06-04 (11) **14551** (22) 2009 03 13 (21) 14325
(73) MMI CHC Sp. z o.o., Olsztyn, (PL)
(72) Śleszyński Jacek
(54) Szafa LINDO
(55)



(51) 09-04 (11) **14552** (22) 2009 03 16 (21) 14335
(73) Andrzej Lipski, Kicin, (PL)
(72) Lipski Andrzej
(54) Koszyk
(55)



(51) 09-03 (11) **14553** (22) 2009 03 18 (21) 14346
(73) FALROSE EQUITY POLAND Sp. z o.o., Warszawa, (PL)
(72) Artur Gałwiaczek

(54) Pudełko
(55)



(51) 26-05 (11) **14554** (22) 2009 03 18 (21) 14348
(73) „PAWBOL” Sp. z o.o., Sułkowice, (PL)
(72) Wielebnowski Jacek
(54) Klosz lampy oświetleniowej
(55)

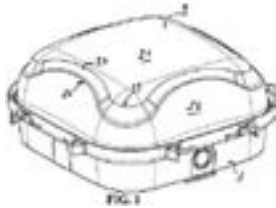

(51) 26-02 (11) **14555** (22) 2009 03 18 (21) 14349
(73) „INTERLIGHT” Stefan Wałędziak, Brańsk, (PL)
(72) Wałędziak Stefan
(54) Latarnia zniczowa
(55)



(51) 09-08 (11) **14556** (22) 2009 03 18 (21) 14350
(73) Zbigniew Cacko, Warszawa, (PL)
(72) Cacko Zbigniew
(54) Paleta transportowa
(55)



(51) 09-03 (11) **14557** (22) 2009 03 23 (21) 14368
(73) Zakład Opakowań „LEHAN” Lechosław Skrzek, Chełmno, (PL)
(72) Skrzek Lechosław
(54) Pudełko
(55)

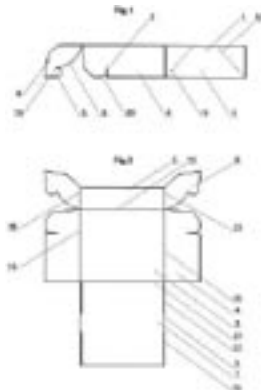

(51) 09-03 (11) **14558** (22) 2009 03 24 (21) 14384
(73) Konrad Rumiński, Magdalenka, (PL)
(72) Rumiński Konrad
(54) Pojemnik owalny z pokrywką
(55)



(51) 06-01 (11) **14559** (22) 2009 03 09 (21) 14297
(73) Zakłady Meblarskie MEBLOTAP S.A., Chełm, (PL)
(72) Gębski Waldemar, Jasiński Dariusz, Kościuk Krzysztof
(54) Komplet wypoczynkowy
(55)



(51) 11-04 (11) **14560** (22) 2009 02 20 (21) 14208
(73) Przedsiębiorstwo Handlowe Kamellia Aldona Regiec-Haraf, Zakliczyn, (PL)
(72) Regiec-Haraf Aldona
(54) Stelaż do kompozycji ozdobnej
(55)

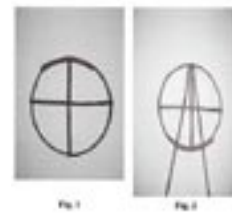

(51) 11-02 (11) **14561** (22) 2009 02 20 (21) 14209
(73) Przedsiębiorstwo Handlowe Kamellia Aldona Regiec-Haraf, Zakliczyn, (PL)
(72) Regiec-Haraf Aldona
(54) Podstawa do kompozycji ozdobnej
(55)



(51) 11-04 (11) **14562** (22) 2009 02 20 (21) 14210
(73) Przedsiębiorstwo Handlowe Kamellia Aldona Regiec-Haraf, Zakliczyn, (PL)
(72) Regiec-Haraf Aldona
(54) Stelaż do kompozycji ozdobnej
(55)

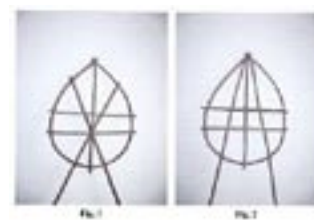

(51) 23-01 (11) **14563** (22) 2009 03 02 (21) 14251
 (73) K.K.-POL KUCZYŃSCY Spółka Jawna, Stanisławów 1, (PL)
 (72) Kuczyński Adam
 (54) Przycisk zaworu spustowego spłuczki podtynkowej
 (55)



(51) 23-01 (11) **14564** (22) 2009 03 02 (21) 14252
 (73) K.K.-POL KUCZYŃSCY Spółka Jawna, Stanisławów 1, (PL)
 (72) Kuczyński Adam
 (54) Przycisk zaworu spustowego spłuczki podtynkowej
 (55)



(51) 23-01 (11) **14565** (22) 2009 03 02 (21) 14253
 (73) K.K.-POL KUCZYŃSCY Spółka Jawna, Stanisławów 1, (PL)
 (72) Kuczyński Adam
 (54) Przycisk zaworu spustowego spłuczki podtynkowej
 (55)



(51) 19-08 (11) **14566** (22) 2009 03 04 (21) 14263
 (73) „HERBAPOL-LUBLIN” S.A., Lublin, (PL)
 (72) Wdowińska Ewa
 (54) Etykieta syropu
 (55)



(51) 19-08 (11) **14567** (22) 2009 03 04 (21) 14264
 (73) „HERBAPOL-LUBLIN” S.A., Lublin, (PL)
 (72) Wdowińska Ewa
 (54) Etykieta syropu herbacianego
 (55)



(51) 19-08 (11) **14568** (22) 2009 03 04 (21) 14266
 (73) „HERBAPOL-LUBLIN” S.A., Lublin, (PL)
 (72) Wdowińska Ewa

(54) Etykieta kompotu w syropie
 (55)



(51) 01-04 (11) **14569** (22) 2009 03 02 (21) 14248
 (73) NIK-POL Sp. z o.o., Bobrowniki, (PL)
 (72) Nikiel Dariusz
 (54) Tkaninowe opakowanie wędlin
 (55)

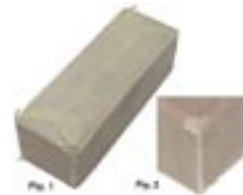

(51) 01-04 (11) **14570** (22) 2009 03 02 (21) 14249
 (73) NIK-POL Sp. z o.o., Bobrowniki, (PL)
 (72) Nikiel Dariusz
 (54) Tkaninowe opakowanie wędlin
 (55)



(51) 09-01 (11) **14571** (22) 2009 02 04 (21) 14142
 (73) Товариство з обмеженою відповідальністю „Национална горилчана компанія”, s. Stepanky, (UA)
 (72) Nechytailo-Ridjok Olga Volodymyrivna
 (54) Butelka
 (55)



(51) 06-08 (11) **14572** (22) 2009 02 09 (21) 14168
 (73) Maja Kornacka, Warszawa, (PL); Katarzyna Draniak-Mierzyńska, Michałowice, (PL); Maciej Pampuszko, Wrocław, (PL)
 (72) Kornacka Maja, Draniak-Mierzyńska Katarzyna, Pampuszko Maciej
 (54) Wieszak tekturowy
 (55)

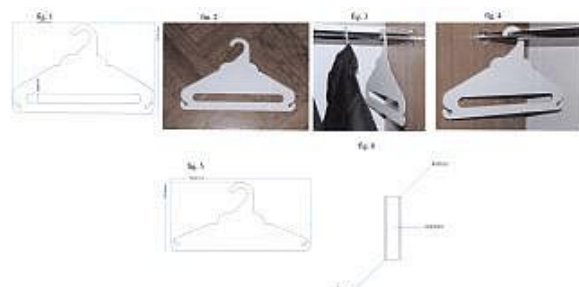

(51) 09-01 (11) **14573** (22) 2009 02 12 (21) 14177
 (73) A-Z MEDICA Sp. z o.o., Gdańsk, (PL)
 (72) Godek Jacek
 (54) Butelka z nakrętką
 (55)



(51) 25-02 (11) **14574** (22) 2009 02 13 (21) 14183
 (73) Stanisław Bąbel, Szczyrzyc, (PL)
 (72) Bąbel Stanisław
 (54) Wspornik blaszany
 (55)

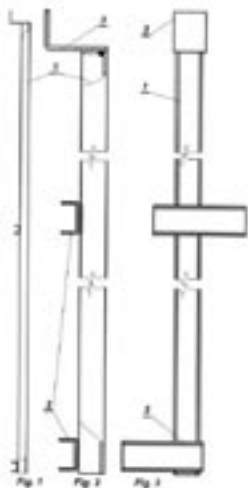

(51) 26-02 (11) **14575** (22) 2009 02 16 (21) 14191
 (73) „GLAS HIT” Eksport Import Joanna Chudy, Wręczyca Wielka, (PL)
 (72) Chudy Joanna, Chudy Grzegorz
 (54) Podstawka znicza
 (55)



(51) 25-02 (11) **14576** (22) 2009 02 23 (21) 14214
 (73) GOSPODARSTWO ROLNE Dariusz Kaszuba, Rogity, (PL)
 (72) Kaszuba Dariusz
 (54) Obudowa wnęki ściennej
 (55)

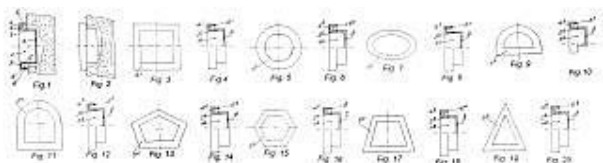

(51) 09-03 (11) **14577** (22) 2009 02 27 (21) 14236
 (73) „TAGO” Przedsiębiorstwo Przemysłu Cukierniczego Tadeusz Gołębiowski, Ciemne, (PL)
 (72) Stańczyk Wojciech

(54) Opakowanie
 (55)

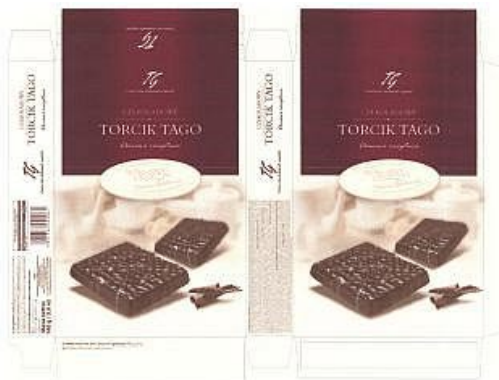

(51) 09-03 (11) **14578** (22) 2009 02 27 (21) 14237
 (73) „TAGO” Przedsiębiorstwo Przemysłu Cukierniczego Tadeusz Gołębiowski, Ciemne, (PL)
 (72) Stańczyk Wojciech
 (54) Opakowanie
 (55)



(51) 02-01 (11) **14579** (22) 2009 02 27 (21) 14240
 (73) LY Van Vinh, Warszawa, (PL)
 (72) LY Van Vinh
 (54) Koszulka z imitacją aplikacji
 (55)



(51) 02-01 (11) **14580** (22) 2009 02 27 (21) 14241
 (73) LY Van Vinh, Warszawa, (PL)
 (72) LY Van Vinh
 (54) Koszulka z imitacją aplikacji
 (55)



(51) 10-07 (11) **14581** (22) 2008 12 11 (21) 13944
 (73) Zbigniew Jedynek, Budapeszt, (HU)
 (72) Jedynek Zbigniew
 (54) Tarcza zegara
 (55)

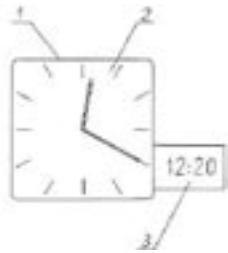

(51) 12-03 (11) **14582** (22) 2009 02 27 (21) 14242
 (73) Politechnika Krakowska im. T. Kościuszki, Kraków, (PL)
 (72) Górowski Maciej, Tułeczki Adam
 (54) Wyposażenie wnętrza kabiny maszynisty lokomotywy jedno-
 kabinowej
 (55)

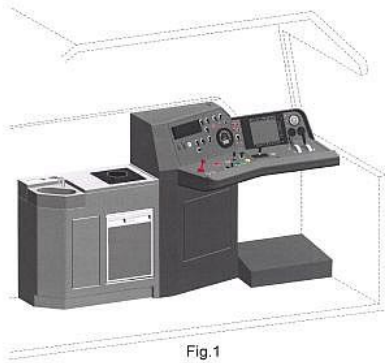

(51) 25-02 (11) **14583** (22) 2009 01 20 (21) 14074
 (73) ISPOL Sp. z o.o., Kielce, (PL)
 (72) Świeboda Zbigniew
 (54) Osłona zatyczki rolety
 (55)

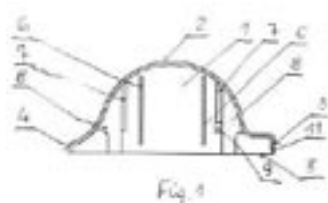

(51) 90-3 (11) **14584** (22) 2009 02 06 (21) 14150
 (73) POLITAN Spółka Jawna Bogdan i Rafał Tannenberg,
 Czyżowice, (PL)
 (72) Tannenberg Rafał
 (54) Opakowanie handlowo-użytkowe dla ścierek
 (55)



(51) 09-03 (11) **14585** (22) 2009 02 06 (21) 14151
 (73) POLITAN Spółka Jawna Bogdan i Rafał Tannenberg,
 Czyżowice, (PL)
 (72) Tannenberg Rafał
 (54) Opakowanie handlowo-użytkowe dla woreczków foliowych
 (55)



(51) 09-03 (11) **14586** (22) 2009 02 06 (21) 14152
 (73) POLITAN Spółka Jawna Bogdan i Rafał Tannenberg,
 Czyżowice, (PL)
 (72) Tannenberg Rafał
 (54) Opakowanie nakładki wycierającej mopa
 (55)



(51) 06-01 (11) **14587** (22) 2009 02 09 (21) 14157
 (73) EMPIRE Ewa Wojciechowska, Rumia, (PL)
 (72) Wojciechowski Adam
 (54) Łóżko
 (55)



(51) 09-01 (11) **14588** (22) 2008 11 14 (21) 13839
 (73) Rafał Kreska, Sułkowice, (PL)
 (72) Kreska Rafał
 (54) Butelka z osłonką
 (55)



(51) 26-05 (11) **14589** (22) 2008 12 18 (21) 13963
 (73) „PAWBOL” Sp. z o.o., Sułkowiec, (PL); Przedsiębiorstwo
 Produkcyjno-Usługowo-Handlowe „FORFEX” Tomasz Bartoszek,
 Czechowice-Dziedzice, (PL)
 (72) Łuczak Paweł, Bartoszek Tomasz
 (54) Lampka oświetleniowa
 (55)

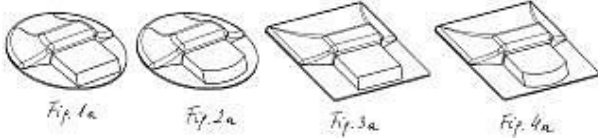

(51) 08-05 (11) **14590** (22) 2009 01 09 (21) 14018
 (73) BOLOIL S.A., Bukowno, (PL)
 (72) Lubaszka Jacek, Jasiński Janusz, Grabowski Andrzej,
 Bubak Andrzej
 (54) Sito metalowe w ramce z poliuretanu
 (55)

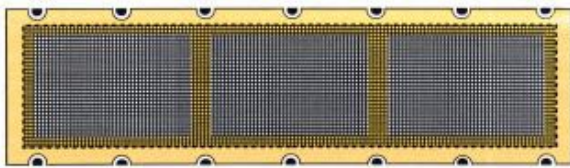

fig. 1

(51) 99-00 (11) **14591** (22) 2008 09 08 (21) 14535
 (73) HONGYI Sp. z o.o., Warszawa, (PL)
 (72) Paiva Almeida Marta
 (54) Wzór nadruku
 (55)



(51) 99-00 (11) **14592** (22) 2008 09 25 (21) 14329
 (73) Przedsiębiorstwo Handlowe Andrzej Czachorowski,
 Gdańsk, (PL)
 (72) Czachorowski Andrzej
 (54) Znak graficzny na opakowanie jaj
 (55)



fig. 1



fig. 2

(51) 09-01 (11) **14593** (22) 2009 03 05 (21) 14275
 (73) VITRONEX Spółka z ograniczoną odpowiedzialnością,
 Rossosz, (PL)
 (72) Wąsikowski Edward, Wąsikowski Daniel

(54) Butelka
 (55)



(51) 25-02 (11) **14594** (22) 2009 03 06 (21) 14281
 (73) ElektroTec Sp. z o.o., Głogów, (PL)
 (72) Panenka Robert
 (54) Amortyzator do drzwi windy
 (55)

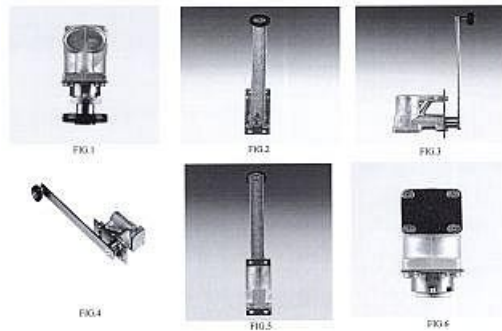

(51) 09-07 (11) **14595** (22) 2009 03 05 (21) 14274
 (73) VITRONEX Spółka z ograniczoną odpowiedzialnością,
 Rossosz, (PL)
 (72) Wąsikowski Edward, Wąsikowski Daniel
 (54) Korek
 (55)

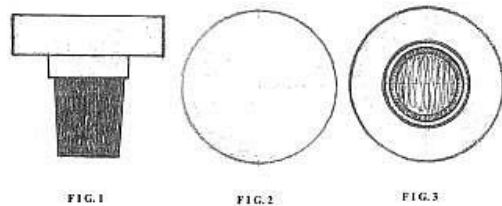

(51) 07-01 (11) **14596** (22) 2009 03 05 (21) 14276
 (73) VITRONEX Spółka z ograniczoną odpowiedzialnością,
 Rossosz, (PL)
 (72) Wąsikowski Edward, Wąsikowski Daniel
 (54) Karafka
 (55)



(51) 07-01 (11) **14597** (22) 2009 03 05 (21) 14277
 (73) VITRONEX Spółka z ograniczoną odpowiedzialnością,
 Rossosz, (PL)
 (72) Wąsikowski Edward, Wąsikowski Daniel

(54) Karafka
(55)



(51) 06-01 (11) **14598** (22) 2008 10 17 (21) 13740
(73) „LIBRO” Marek Liberacki, Lubawa, (PL)
(72) Matusiak Dariusz
(54) Sofa
(55)



(51) 06-01 (11) **14599** (22) 2008 10 17 (21) 13741
(73) „LIBRO” Marek Liberacki, Lubawa, (PL)
(72) Matusiak Dariusz
(54) Meble wypoczynkowe
(55)



(51) 06-01 (11) **14600** (22) 2008 10 17 (21) 13742
(73) „LIBRO” Marek Liberacki, Lubawa, (PL)
(72) Matusiak Dariusz
(54) Zestaw wypoczynkowy
(55)



(51) 09-03 (11) **14601** (22) 2009 03 04 (21) 14267
(73) „HERBAPOL-LUBLIN” S.A., Lublin, (PL)
(72) Janczak Marcin
(54) Opakowanie syropu farmaceutycznego
(55)



(51) 09-03 (11) **14602** (22) 2009 03 04 (21) 14268
(73) „HERBAPOL-LUBLIN” S.A., Lublin, (PL)
(72) Janczak Marcin

(54) Opakowanie kropli farmaceutycznych
(55)



(51) 11-04 (11) **14603** (22) 2009 03 04 (21) 14271
(73) Ewa Skaba, Rzeszów, (PL); Karolina Skaba, Rzeszów, (PL)
(72) Skaba Ewa, Skaba Karolina
(54) Ozdoba w postaci gałązki
(55)

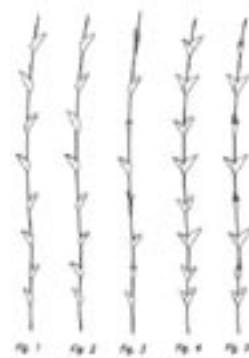

(51) 09-05 (11) **14604** (22) 2009 03 05 (21) 14278
(73) Firma POL-PAK Wojciech Zakrzewski, Pabianice, (PL)
(72) Zakrzewski Wojciech
(54) Worek foliowy
(55)



(51) 09-05 (11) **14605** (22) 2009 03 06 (21) 14283
(73) „EKO-MAK” MAKARONY BABUNI Ryszard Kaczorowski, Rudniki, (PL)
(72) Kaczorowski Ryszard
(54) Opakowanie
(55)



(51) 09-03 (11) **14606** (22) 2009 03 06 (21) 14286
(30) 2008 09 09 (US)

(73) SMITHKLINE BEECHAM CORPORATION, Philadelphia, (US)
 (72) Kim Angie Yonju
 (54) Pojemnik
 (55)

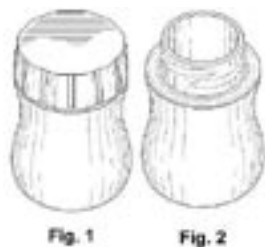

(51) 23-02 (11) **14607** (22) 2009 03 09 (21) 14288
 (73) „SANPLAST” Spółka Akcyjna, Wymysłowice, (PL)
 (72) Podraza Wiesław, Podraza Karol
 (54) Brodzik
 (55)

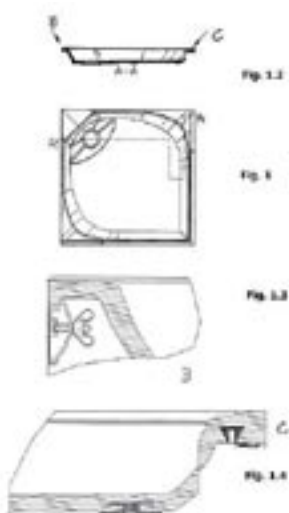

(51) 23-02 (11) **14608** (22) 2009 03 09 (21) 14289
 (73) „SANPLAST” Spółka Akcyjna, Wymysłowice, (PL)
 (72) Podraza Wiesław, Podraza Karol
 (54) Wanna
 (55)

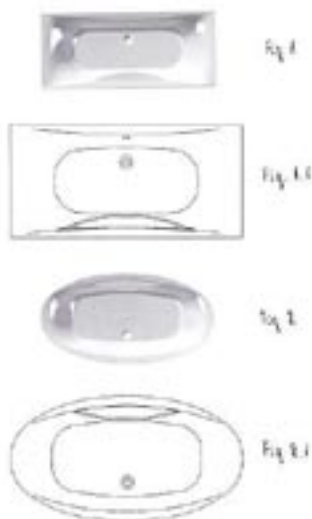

(51) 99-00 (11) **14609** (22) 2009 03 09 (21) 14292
 (73) „AMY” Przedsiębiorstwo Produkc. Handlowo Usługowe Anna Majcherczyk, Dąbrowa Górnicza, (PL)
 (72) Majcherczyk Anna

(54) Wzór aplikacji
 (55)



(51) 99-00 (11) **14610** (22) 2009 03 09 (21) 14293
 (73) „AMY” Przedsiębiorstwo Produkc. Handlowo Usługowe Anna Majcherczyk, Dąbrowa Górnicza, (PL)
 (72) Majcherczyk Anna
 (54) Wzór aplikacji
 (55)



(51) 06-04 (11) **14611** (22) 2008 09 12 (21) 13593
 (73) Marek Błaszak, Poznań, (PL); Roman Błaszak, Poznań, (PL)
 (72) Błaszak Marek, Błaszak Roman
 (54) Łada recepcyjna kątowa
 (55)

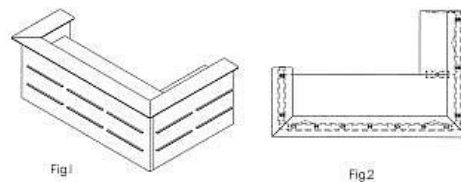

(51) 10-07 (11) **14612** (22) 2008 10 06 (21) 13664
 (73) BIOWIN Dorota Kwapisz i Tomasz Kwapisz s.c., Łódź, (PL)
 (72) Kwapisz Tomasz
 (54) Płytko do uchwytu termometru
 (55)

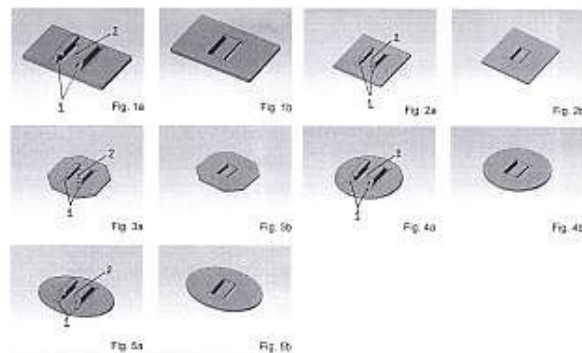

(51) 12-16 (11) **14613** (22) 2008 10 21 (21) 13761
 (73) Bogdan Małecki, Ludwinowo, (PL)
 (72) Małecki Bogdan

(54) Belka do zawieszenia wahacza

(55)

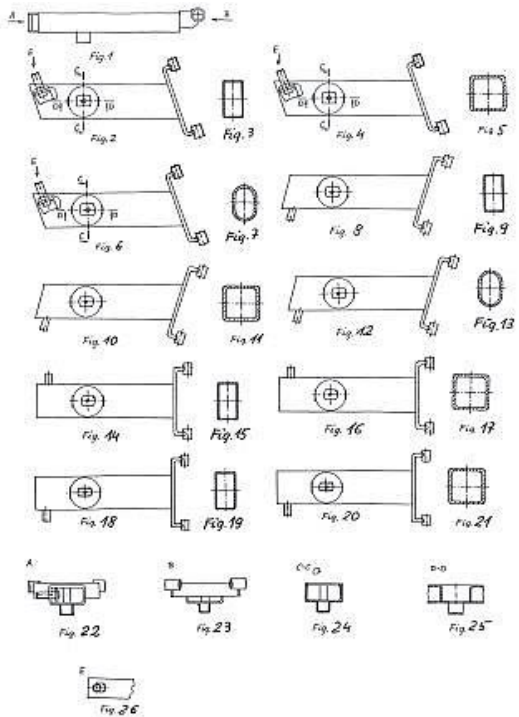

(51) 06-01 (11) **14614** (22) 2008 11 04 (21) 13806

(73) FABRYKA MEBLI „BODZIO” BOGDAN SZEWCZYK SP.J., Goscicz, (PL)

(72) Szewczyk Bogdan

(54) Wersalka z materiału tekstylnego

(55)



(51) 06-01 (11) **14615** (22) 2008 11 04 (21) 13807

(73) FABRYKA MEBLI „BODZIO” BOGDAN SZEWCZYK SP.J., Goscicz, (PL)

(72) Szewczyk Bogdan

(54) Fotel z materiału tekstylnego na stelażu drewnianym

(55)



(51) 12-12 (11) **14616** (22) 2008 11 17 (21) 13853

(73) P.P.U.H. „Kowmet” Bożena Kowalczyk, Rędziny, (PL)

(72) Kowalczyk Bożena

(54) Wózek dziecięcy

(55)



(51) 25-03 (11) **14617** (22) 2008 11 18 (21) 13860

(73) ANEW INSTITUTE Sp. z o.o., Kraków, (PL)

(72) Naumenko Anatolij

(54) Wiatrak

(55)



(51) 14-02 (11) **14618** (22) 2008 11 28 (21) 13907

(73) Dymitr Bondarenko, Halinów, (PL)

(72) Bondarenko Dymitr

(54) Zawiesie do przenośnych urządzeń elektronicznych

(55)



(51) 09-03 (11) **14619** (22) 2009 01 29 (21) 14127

(73) Konrad Rumiński, Magdalenka, (PL)

(72) Rumiński Konrad

(54) Pojemnik z pokrywką

(55)

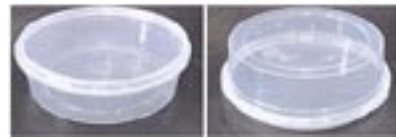

(51) 11-04 (11) **14620** (22) 2009 01 31 (21) 14131

(73) Ewa Skaba, Rzeszów, (PL); Karolina Skaba, Rzeszów, (PL)

(72) Skaba Ewa, Skaba Karolina

(54) Korona kwiatu sztucznego

(55)



(51) 12-99 (11) **14621** (22) 2009 02 02 (21) 14132

(73) HYDROMEGA Sp. z o.o., Gdynia, (PL)

(72) Zienowicz Zbigniew

(54) Sygnalizacyjny wskaźnik poziomu oleju

(55)

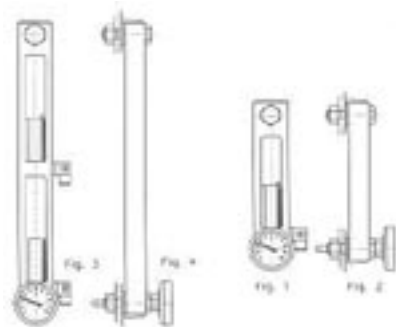

(51) 10-06 (11) **14622** (22) 2009 02 03 (21) 14133

(73) Wojskowe Zakłady Lotnicze nr 2 S.A., Bydgoszcz, (PL)

(72) Karczewski Zbigniew, Borecki Arkadiusz

(54) Urządzenie sygnalizacyjne 2E-ME pokładowego zintegrowanego układu kontroli i ostrzegania pilota
(55)



(51) 09-01 (11) **14623** (22) 2009 02 03 (21) 14135
(73) GTX HANEX Plastic Sp. z o.o., Dąbrowa Górnicza, (PL)
(72) Stokłosa Janusz
(54) Butelka
(55)



(51) 09-01 (11) **14624** (22) 2009 02 03 (21) 14137
(73) GTX HANEX Plastic Sp. z o.o., Dąbrowa Górnicza, (PL)
(72) Stokłosa Janusz
(54) Butelka
(55)



(51) 07-04 (11) **14625** (22) 2009 02 04 (21) 14140
(73) Jerzy Maklar, Kraków, (PL)
(72) Maklar Jerzy
(54) Machadełko
(55)



(51) 07-04 (11) **14626** (22) 2009 02 04 (21) 14141
(73) Jerzy Maklar, Kraków, (PL)
(72) Maklar Jerzy
(54) Machadełko
(55)



(51) 09-99 (11) **14627** (22) 2009 02 05 (21) 14144
(73) Monika Szewczyk, Sosnowiec, (PL); Mariusz Bugajski, Tarnawa, (PL)
(72) Szewczyk Monika, Bugajski Mariusz
(54) Nasadka przekładkowa do transportu szyb oraz elementów płaskich
(55)

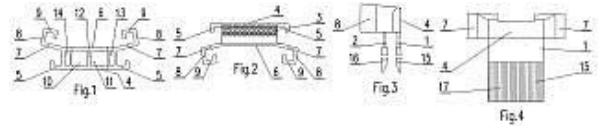

(51) 25-02 (11) **14628** (22) 2009 02 05 (21) 14145
(73) Przedsiębiorstwo Wielobranżowe Drewno-Hurt Ryszard Rocznik, Zarzecze, (PL)
(72) Rocznik Ryszard
(54) Drzwi wewnętrzne
(55)



(51) 02-03 (11) **14629** (22) 2009 02 05 (21) 14146
(73) Genowefa Kuchta, Piła Kościelecka, (PL)
(72) Kuchta Genowefa
(54) Czapka
(55)

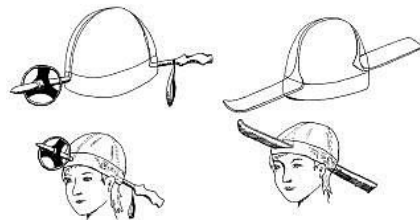

(51) 07-01 (11) **14630** (22) 2009 04 01 (21) 14416
(73) VITRONEX Sp. z o.o., Rossosz, (PL)
(72) Wąsikowski Edward, Wąsikowski Daniel
(54) Kieliszek
(55)

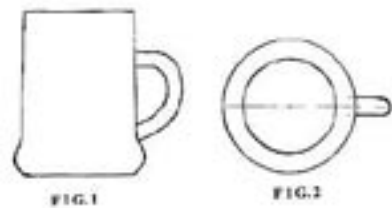

(51) 07-01 (11) **14631** (22) 2009 04 01 (21) 14415
(73) VITRONEX Sp. z o.o., Rossosz, (PL)
(72) Wąsikowski Edward, Wąsikowski Daniel

(54) Kieliszek
(55)

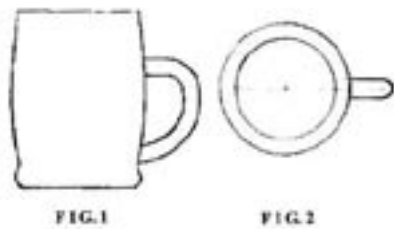

(51) 19-08 (11) **14632** (22) 2009 01 30 (21) 14130
(73) „ŚNIEŻKA-INVEST” Sp. z o.o., Świebodzice, (PL)
(72) Chmielewska Marzena, Puziak Beata
(54) Etykieta dla wyrobu cukierniczego
(55)

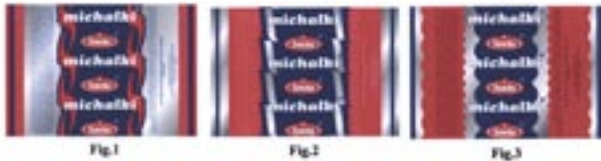

348

WPISY I ZMIANY W REJESTRZE WZORÓW PRZEMYSŁOWYCH (nieuwzględnione w innych samodzielnych ogłoszeniach)

Poniższe zestawienie zawiera kolejno: numer rejestracji wzoru przemysłowego, datę wpisu, oznaczenie rubryki, w której dokonano wpisu lub zmiany oraz treść wpisu. Poszczególne rubryki rejestru wzorów przemysłowych zawierają następujące dane:

rubryka A - nazwisko i imię albo nazwa, miejsce zamieszkania albo siedziba uprawnionego z prawa z rejestracji wzoru przemysłowego (miejscowość, kraj) oraz numer identyfikacji podatkowej NIP, a także numer PESEL albo numer identyfikacyjny REGON, o ile zgłaszający je wskazał,

rubryka B - przedmiot wzoru przemysłowego,

rubryka C - nazwisko i imię twórcy wzoru przemysłowego oraz jego miejsce zamieszkania (miejscowość, kraj),

rubryka D - prawa ograniczające prawo z rejestracji,

rubryka E - wnioski o unieważnienie i sprzeciwy oraz decyzje dotyczące danego prawa z rejestracji,

rubryka F - data unieważnienia lub data i przyczyna wygaśnięcia prawa z rejestracji.

Uwaga: Publikacji podlegają: zmiana uprawnionego, twórcy, zmiana nazwy uprawnionego, prawa ograniczające prawo z rejestracji wzoru przemysłowego, sprostowania istotnych pomyłek.

2435 2009 06 17 A. Wprowadzono zmianę uprawnionego przez wykreślenie wpisu: „PACK-PLUS SPÓŁKA Z OGRANICZONĄ ODPOWIEDZIALNOŚCIĄ” Spółka Komandytowa, Wadowice, Polska” i dokonanie wpisu: „PACK-PLUS Spółka komandytowo-akcyjna, Wadowice, Polska 070482591”

12030 2009 06 17 A. Wprowadzono zmianę uprawnionego przez wykreślenie wpisu: „TOP LAND Sp. z o.o., Ruda Śląska, Polska 6270021535” i dokonanie wpisu: „TOP CITY P.P.H., Ruda Śląska, Polska”

12422, 12430, 12665, 12666, 12667, 12668, 12669, 12670 2009 06 19 A. Wprowadzono zmianę uprawnionego przez wykreślenie wpisu: „PHU”DOMINO” Spółka Jawna, Eugeniusz Świszcz, Zofia Świszcz, Dzierżoniów, Polska 890277850” i doko-

nano wpisu: „DOMINO” Spółka Jawna, Eugeniusz Świszcz, Zofia Świszcz, Dzierżoniów, Polska 890277850”

12423, 12424, 12425, 12426, 12427, 12428, 12429 2009 06 22 A. Wprowadzono zmianę uprawnionego przez wykreślenie wpisu: „PHU”DOMINO” Spółka Jawna, Eugeniusz Świszcz, Zofia Świszcz, Dzierżoniów, Polska 890277850” i dokonano wpisu: „DOMINO” Spółka Jawna, Eugeniusz Świszcz, Zofia Świszcz, Dzierżoniów, Polska 890277850”

13719 2009 06 22 A. Wprowadzono zmianę nazwy uprawnionego przez wykreślenie wpisu: „Loenen House Sp. z o.o., Bydgoszcz, Polska 092507374” i dokonano wpisu: „CGH Engineering” Spółka z ograniczoną odpowiedzialnością Bydgoszcz, Polska 092507374”

349

DECYZJE STWIERDZAJĄCE WYGAŚNIĘCIE DECYZJI O UDZIELENIU PRAWA Z REJESTRACJI

Poniższe zestawienie zawiera numer zgłoszenia wzoru przemysłowego.

12029 12252

350

DECYZJE O UNIEWAŻNIENIU PRAWA Z REJESTRACJI

Poniższe zestawienie zawiera kolejno: numer rejestracji wzorów przemysłowych, datę unieważnienia prawa z rejestracji oraz treść decyzji.

6118 2009 04 27 Unieważniono prawo z rejestracji wzoru przemysłowego.
861 7 2009 06 01 Unieważniono prawo z rejestracji wzoru przemysłowego.
9584 2009 04 21 Unieważniono prawo z rejestracji wzoru przemysłowego.
101262009 05 19 Unieważniono prawo z rejestracji wzoru przemysłowego.
10717 2009 04 23 Unieważniono prawo z rejestracji wzoru przemysłowego.

351

DECYZJE O WYGAŚNIĘCIU PRAWA Z REJESTRACJI

Poniższe zestawienie zawiera kolejno: numer rejestracji wzorów przemysłowych i datę wygaśnięcia prawa z rejestracji.

3665	2007 03 05	6038	2008 09 05
6017	2008 07 16	6045	2008 08 11
6018	2008 05 19	6046	2008 08 13
6019	2008 06 26	6052	2008 08 25
6021	2008 06 02	6053	2008 08 25
6022	2008 08 01	6061	2008 08 25
6027	2008 09 29	6065	2008 06 04
6028	2008 08 08	6066	2008 07 15
6029	2008 01 20	6067	2008 07 07
6030	2007 12 06	6073	2008 07 21
6031	2007 12 06	6074	2008 07 15
6032	2008 10 01	6084	2008 10 01
6033	2008 09 18	6095	2008 10 02

6096	2008 07 16	6142	2008 07 08	6167	2008 11 03	6203	2008 10 14
6097	2008 09 19	6143	2008 07 04	6168	2008 11 03	6205	2008 10 20
6105	2008 08 11	6144	2008 06 27	6169	2008 11 03	6211	2008 09 29
6106	2008 08 26	6145	2008 06 27	6170	2008 11 03	6212	2008 09 26
6107	2008 08 26	6146	2008 06 27	6171	2008 10 22	6213	2003 09 26
6108	2008 08 25	6147	2008 06 20	6172	2008 10 22	6214	2008 10 07
6113	2008 09 02	6148	2008 04 16	6177	2008 10 10	6215	2008 10 07
6115	2008 09 11	6149	2008 09 18	6178	2008 10 10	6218	2008 10 17
6116	2008 09 11	6150	2008 09 18	6185	2008 10 27	6219	2008 10 20
6120	2008 10 01	6152	2008 08 25	6188	2008 11 03	6220	2008 08 18
6121	2008 10 02	6153	2008 08 15	6189	2008 11 03	6221	2008 08 14
6123	2008 04 14	6155	2008 08 14	6190	2008 11 03	6223	2003 08 14
6124	2008 08 06	6157	2008 08 14	6191	2008 06 02	6311	2003 07 10
6125	2008 08 06	6158	2008 08 07	6192	2008 10 27	6803	2003 07 10
6126	2008 08 06	6160	2008 08 04	6193	2008 10 27	6804	2003 07 10
6129	2009 09 15	6161	2008 08 04	6194	2008 10 27	7001	2009 01 28
6130	2008 09 15	6162	2008 07 25	6195	2008 10 30	9075	2008 10 14
6136	2008 04 03	6163	2008 07 25	6197	2008 10 16		
6139	2008 07 22	6164	2008 10 13	6199	2008 10 16		
6141	2008 07 11	6166	2008 11 03	6200	2008 10 16		

D. ZNAKI TOWAROWE

Cyfrowe kody identyfikacyjne (wg normy WIPO ST. 60), które poprzedzają informacje o dokonanej rejestracji oznaczają:

- (111) – numer prawa ochronnego
- (151) – data wydania decyzji o udzieleniu prawa ochronnego
- (210) – numer zgłoszenia
- (220) – data zgłoszenia (w przypadku konwersji – oznaczono literą K – jest to data od której liczy się okres ochrony na terenie Polski)
- (441) – data ogłoszenia o zgłoszeniu
- (510) – wykaz towarów
- (511) – klasy towarowe
- (531) – symbol klasyfikacji elementów graficznych znaku
- (540) – określenie znaku towarowego ze wskazaniem kolorów
- (551) – wskazanie kategorii znaku towarowego lub udzielonego prawa jeżeli dotyczy wspólnego prawa ochronnego, wspólnego znaku towarowego albo wspólnego znaku towarowego gwarancyjnego
- (732) – nazwisko i imię lub nazwę uprawnionego, jego miejsce zamieszkania lub siedzibę oraz kod kraju

352

REJESTRACJA

(od nr 216 401 do nr 217 300 i nr 203 955)

(111) **216401** (220) 2008 01 07 (210) 334845
 (151) 2009 05 22 (441) 2008 04 14
 (732) ICN POLFA Rzeszów S.A., Rzeszów, PL.
 (540) hepazol
 (510), (511) **05** produkty farmaceutyczne, leki, preparaty farmaceutyczne wspomagające leczenie, preparaty witaminowe, preparaty ziołowe, preparaty dietetyczne do celów leczniczych, preparaty stosowane w zatruciach i schorzeniach wątroby.

(111) **216402** (220) 2007 11 27 (210) 333359
 (151) 2009 04 28 (441) 2008 03 03
 (732) Top Consulting Spółka z o.o., Warszawa, PL.
 (540) CEE AVIATION CONGRESS
 (510), (511) **35** organizowanie targów w celach handlowych lub reklamowych, **41** organizowanie i obsługa konferencji, kongresów.

(111) **216403** (220) 2007 10 18 (210) 331636
 (151) 2009 04 29 (441) 2008 01 21
 (732) Michał Kurach, Warszawa, PL.
 (540) TIMING TRADER
 (510), (511) **35** zarządzanie działalnością gospodarczą, **36** inwestycje kapitałowe, inwestycje giełdowe, zarządzanie funduszami kapitałowymi, **41** usługi szkoleniowe.

(111) **216404** (220) 2007 10 08 (210) 331164
 (151) 2009 03 12 (441) 2008 01 21
 (732) „MENTOR” Spółka Akcyjna, Toruń, PL.
 (540)



Kolor znaku: niebieski, biały
 (531) 26.4.2, 27.5.1, 27.5.21, 29.1.12

(510), (511) **35** usługi w zakresie audytu, **41** usługi w zakresie organizowania i prowadzenia szkoleń, kursów, konferencji, kongresów, seminariów, sympozjów, zjazdów, usługi w zakresie prowadzenia centrum sportowego oraz organizowania zawodów sportowych.

(111) **216405** (220) 2006 10 30 (210) 317366
 (151) 2009 03 23 (441) 2007 02 05
 (732) Bliska Apteka Spółka z o.o., Warszawa, PL.
 (540)



Kolor znaku: zielony, biały, jasnozielony

(531) 24.13.1, 26.4.1, 26.4.2, 27.5.1, 29.1.13

(510), (511) **03** środki do czyszczenia, polerowania, szorowania i ściernia, mydła, mydła lecznicze, środki perfumeryjne, perfumy, olejki eteryczne, olejki kosmetyczne, kosmetyki, płyny do pielęgnacji włosów, środki do czyszczenia zębów, woda toaletowa, **05** produkty farmaceutyczne, leki, materiały dentystyczne, środki sanitarne do celów medycznych, substancje dietetyczne do celów leczniczych, zioła, materiały higieniczne i opatrunkowe, **16** papier, tektura i wyroby z tych materiałów, materiały introligatorskie, fotograficzne piśmienne, materiały szkoleniowe, materiały instruktażowe, materiały z tworzyw sztucznych do pakowania, **35** usługi w zakresie prowadzenia apteki, usługi w zakresie prowadzenia hurtowni farmaceutycznej, usługi w zakresie reklamy, **44** usługi medyczne i weterynaryjne, porady aptekarskie, kliniki medyczne, usługi pomocy medycznej, salony piękności, sanatoria.

(111) **216406** (220) 2006 10 30 (210) 317367
 (151) 2009 03 23 (441) 2007 02 05
 (732) Bliska Apteka Spółka z o.o., Warszawa, PL.
 (540)



Kolor znaku: zielony, biały, jasnozielony

(531) 24.13.1, 26.4.1, 26.4.2, 27.5.1, 29.1.13

(510), (511) **03** środki do czyszczenia, polerowania, szorowania i ścierania, mydła, mydła lecznicze, środki perfumeryjne, perfumy, olejki eteryczne, olejki kosmetyczne, kosmetyki, płyny do pielęgnacji włosów, środki do czyszczenia zębów, woda toaletowa, **05** produkty farmaceutyczne, leki, materiały dentystyczne, środki sanitarne do celów medycznych, substancje dietetyczne do celów leczniczych, zioła, materiały higieniczne i opatrunkowe, **16** papier, tektura i wyroby z tych materiałów, materiały intrologatorskie, fotograficzne piśmienne, materiały szkoleniowe, materiały instruktażowe, materiały z tworzyw sztucznych do pakowania, **35** usługi w zakresie prowadzenia apteki, usługi w zakresie prowadzenia hurtowni farmaceutycznej, usługi w zakresie reklamy, **44** usługi medyczne i weterynaryjne, porady aptekarskie, kliniki medyczne, usługi pomocy medycznej, salony piękności, sanatoria.

(111) **216407** (220) 2007 07 18 (210) 327952
 (151) 2009 02 16 (441) 2007 10 29
 (732) TECHNICA Aleksander Kiełkowski, Cieszyn, PL.
 (540)



Kolor znaku: czerwony, pomarańczowy, żółty, zielony, niebieski, czarny, biały

(531) 26.4.9, 27.5.1, 29.1.15

(510), (511) **02** tonery i tusze do drukarek, kserokopiarek, ploterów i faksów, **09** komputery i wyposażenie dla przetwarzania informacji, urządzenia peryferyjne, drukarki, klawiatury, skanery, plotery, urządzenia wyświetlające (monitory), dyski, pamięci, pióra elektroniczne, procesory, urządzenia do interkomunikacji, interfejsy, modemy, cyfrowe aparaty i kamery fotograficzne, części zapasowe i osprzęt do: komputerów, drukarek, kas fiskalnych, urządzeń wyświetlających, kalkulatory, czytniki kodów kreskowych, kasy fiskalne, telefony, telefony, telegrafy, urządzenia składowe do budowy systemów telekomunikacyjnych, sieci komputerowych, abonenckich central telefonicznych, systemów okablowania strukturalnego i systemów teleinformatycznych w postaci komputerów, akumulatorów zasilająco-podtrzymujących, przewodów zasilających i transmisyjnych, anten nadawczo-odbiorczych i skanerów pracy sieci i urządzeń, **35** zgrupowanie na rzecz osób trzecich towarów pozwalające nabywcy wygodnie je oglądać i kupować w sklepie i hurtowni z artykułami z branży sprzętu komputerowego i materiałów eksploatacyjnych w postaci tonerów, tuszów, taśm drukarkowych.

(111) **216408** (220) 2008 09 03 (210) 345637
 (151) 2009 04 27 (441) 2008 12 08
 (732) „VANILIA” Izabella Kowalska vel Kowalczyk, Warszawa, PL.
 (540)

PIARA

(531) 9.1.10, 27.5.1, 27.5.4

(510), (511) **03** kosmetyki, perfumy, **14** biżuteria, **25** odzież, obuwie, bielizna.

(111) **216409** (220) 2007 05 09 (210) 324977
 (151) 2009 04 27 (441) 2007 08 20
 (732) DEK Przedsiębiorstwo Handlowo-Usługowo-Produkcyjne Spółka z o.o., Kielce, PL.

(540)



Kolor znaku: czarny, żółty

(531) 25.7.1, 25.7.3, 27.5.1, 29.1.12

(510), (511) **16** wydawnictwa, gazetki, ulotki, broszury, **20** meble, wyroby stolarstwa meblowego, meble biurowe, meble szkolne, meble pokojowe i kuchenne, meble metalowe, regały meblowe, biurka, drzwi do mebli, etażerki, elementy wyposażenia wnętrz, fotele, gabloty, kanapy, komody, kredensy, krzesła, kwietniki, leżaki, lustra, ławy, łóżka, materace, płytki dekoracyjne ścienne, półki, półki meblowe, pulpity, ramy do obrazów, skrzynie, stoły, szafki, szuflady, szkło srebrzone, taborety, toaletki, wieszaki na ubrania niemetalowe, zawiasy niemetalowe, pościel, posłania, **27** wykładziny, dywany, chodniki, kilimy, maty, materiały do pokrywania podłóg, draperie nietekstylne, **35** wyselekcjonowanie z myślą o nabywcach mebli i towarów komplementarnych oraz sprzętu AGD tak, aby im umożliwić ich obejrzenie i dokonanie zakupu w dogodnych warunkach, w sklepach oraz hurtowniach, także za pomocą sieci komputerowych, tworzenie sieci hurtowni i sklepów z meblami, sprzętem oświetleniowym, artykułami gospodarstwa domowego, porcelaną stołową, szkłem dekoracyjnym, sztućcami stołowymi, tkaninami dekoracyjnymi i zastonowymi, tkaninami obiciowymi, tapetami, organizowanie wystaw i targów w celach handlowych lub reklamowych, pokazy towarów, działalność reklamowa, w tym reklama prasowa, radiowa, telewizyjna oraz korespondencyjna, rozpowszechnianie materiałów reklamowych (próbek, druków, prospektów, broszur), rozpowszechnianie ogłoszeń reklamowych, zarządzanie sklepami i hurtowniami z meblami i towarami komplementarnymi, **37** usługi montażu mebli, **39** usługi transportowe, przewożenie mebli, pakowanie i magazynowanie mebli, załadunek i wyładunek, **42** projektowanie mebli, usługi wykończania wnętrz, dekoracje wnętrz, wzornictwo przemysłowe w zakresie mebli i wnętrz, doradztwo w zakresie aranżacji-urządzenia wnętrz, projektowanie i rozwój sprzętu i oprogramowania komputerowego.

(111) **216410** (220) 2006 07 31 (210) 313787
 (151) 2009 04 03 (441) 2006 11 13
 (732) BIK Serwis Spółka z o.o., Gdańsk, PL.
 (540)

BIK SERWIS

Kolor znaku: biały, brązowy, ugier

(531) 26.4.9, 27.5.1, 29.1.13

(510), (511) **35** badanie rynku i opinii publicznej, doradztwo w zakresie działalności związanej z prowadzeniem interesów i zarządzaniem, usługi importowo-eksportowe, **36** działalność pomocnicza związana z pośrednictwem finansowym i ubezpieczeniowym, działalność brokerska w zakresie zawierania i wykonywania umów ubezpieczenia w imieniu ubezpieczającego lub pośredniczenia przy zawieraniu umów ubezpieczenia na rzecz ubezpieczonego.

(111) **216411** (220) 2007 07 05 (210) 327393
 (151) 2009 04 20 (441) 2007 10 15
 (732) „Firma Handlowo-Usługowa” Katarzyna Łaz, Bydgoszcz, PL.
 (540)



Kolor znaku: czarny, czerwony, biały

(531) 11.1.6, 11.3.18, 19.3.3, 28.3.0, 29.1.13

(510), (511) **29** mięso, ryby, drób, dziczyzna, ekstrakty mięsne, jadalne oleje i tłuszcze, owoce i warzywa konserwowane, suszone i gotowane, buliony, preparaty do sporządzania bulionów, konserwy, pikle, sałatki warzywne, zupy, składniki do przygotowania zup, gotowe dania i części składowe dań zawarte w klasie **29**, **30** kawa, herbata, kakao, cukier, ryż, mąka i preparaty zbożowe, makarony, chleb, ciastka, wyroby cukiernicze, piekarnicze, słodczyce, lody, miód, sól, musztarda, ocet, sosy, sosy do sałat, przyprawy, lód do chłodzenia, **43** usługi gastronomiczne, usługi cateringowe.

(111) **216412** (220) 2007 09 21 (210) 330421
(151) 2009 05 15 (441) 2007 12 24
(732) „FUNDBUD” Spółka z o.o., Warszawa, PL.
(540)



Kolor znaku: biały, żółty, czerwony

(531) 24.15.1, 25.5.2, 26.1.1, 26.1.18, 27.5.1, 29.1.13

(510), (511) **35** sprzedaż hurtowa i detaliczna maszyn i urządzeń budowlanych, **37** nadzór budowlany, wynajem maszyn i urządzeń budowlanych, budownictwo, budowa dróg i mostów, przygotowanie terenu pod budowę, wznoszenie budynków lub ich części, wykonywanie instalacji budowlanych, roboty budowlane, **42** projektowanie budynków, ekspertyzy inżynierskie.

(111) **216413** (220) 2007 12 21 (210) 334481
(151) 2009 05 11 (441) 2008 03 31
(732) „ROGER” Spółka z o.o., Łódź, PL.
(540)

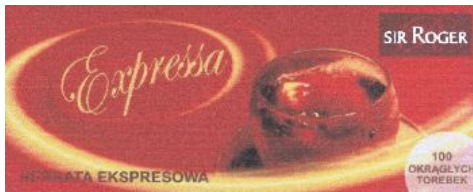

Kolor znaku: czerwony i odcienie, brązowy i odcienie, żółty, biały, różowy

(531) 1.15.9, 19.3.1, 26.4.1, 27.5.1, 29.1.15

(510), (511) **30** herbata.

(111) **216414** (220) 2008 02 07 (210) 336277
(151) 2009 05 15 (441) 2008 05 12
(732) „Beauty Night Fashion” Grażyna Turek, Wręczyca Wielka, PL.
(540)



Kolor znaku: czarny, czerwony

(531) 27.5.1, 29.1.12

(510), (511) **18** baty, bicze, futra, imitacje skóry, kagańce, kuferki przenośne na kosmetyki, laski, lejce, parasolki, paski skórzane, paski pod brodę skórzane, skórzane pasy, plecaki, portfele, torebki, **25** bielizna, biustonosze, boa na szyję, buty, body, chusty, etole jako futra, nakrycia głowy, getry, gorsety, halki, kołnierzyki, kombinezony, kostiumy kąpielowe, koszule, krawaty, majtki, mankiety jako ubrania, marynarki, stroje na maskaradę, mundury, nauszniki jako odzież, obuwie, odzież gotowa, odzież ze skóry i imitacji skóry, okrycia wierzchnie jako odzież, okucia metalowe do butów, paski jako odzież, paski do butów, peleryny, pizamy, płaszcze, podwiązki, pończochy, rajstopy,

rękawiczki jako odzież, skarpetki, slipy, spodnie, spódnice, sukienki, szale, szelki, szlafroki, ubrania, woalki jako odzież.

(111) **216415** (220) 2007 11 19 (210) 333035
(151) 2009 03 02 (441) 2008 03 03

(732) Laboratorium Kosmetyczne Dr Irena Eris S.A., Piaseczno, PL.
(540) MattPrecio

(510), (511) **03** kosmetyki, kremy do twarzy i do ciała, emulsje do twarzy i do ciała, płyny do twarzy i do ciała, żele do twarzy i do ciała, oliwki i balsamy do skóry, mydła, środki do mycia i kąpieli, środki do mycia i pielęgnacji włosów, szampony, balsamy do włosów, odżywki do włosów, kremy do włosów, emulsje do włosów, płyny do włosów, żele do włosów, środki perfumeryjne, perfumy, wody toaletowe i kolońskie, olejki eteryczne, dezodoranty i antyperspiranty, środki do makijażu i demakijażu, środki do pielęgnacji i malowania ust, środki do pielęgnacji i malowania paznokci, środki do higieny intymnej, środki do opalania i chroniące przed promieniowaniem ultrafioletowym, środki do samoopalania, środki do depilacji, pudry do makijażu, pudry do kąpieli, pudry higieniczne, środki do pielęgnacji zębów i jamy ustnej, artykuły toaletowe, **05** produkty i preparaty lecznicze do pielęgnacji skóry, kremy do twarzy i do ciała do celów leczniczych, emulsje do twarzy i do ciała, płyny do twarzy i do ciała, żele do twarzy i do ciała, oliwki i balsamy lecznicze, sole do kąpieli do celów medycznych, kąpiele lecznicze, preparaty medyczne w postaci leczniczych kremów, emulsji, płynów, żeli, oliwek i balsamów dla skóry alergicznej i wrażliwej, skóry suchej, skóry trądzikowej, skóry z problemami naczynkowymi, skóry z trądzikiem różowatym, skóry z przebarwieniami, skóry po zabiegach onkologicznych, skóry napromieniowanej po radioterapii, skóry z problemami łuszczycowymi, skóry dla kobiet w/lub po ciąży, preparaty lecznicze dla skóry dzieci, preparaty dla skóry atopowej, produkty lecznicze do skóry głowy, produkty lecznicze do włosów.

(111) **216416** (220) 2007 11 19 (210) 333032
(151) 2009 03 02 (441) 2008 03 03

(732) Laboratorium Kosmetyczne Dr Irena Eris S.A., Piaseczno, PL.
(540) SensiPrecio

(510), (511) **03** kosmetyki, kremy do twarzy i do ciała, emulsje do twarzy i do ciała, płyny do twarzy i do ciała, żele do twarzy i do ciała, oliwki i balsamy do skóry, mydła, środki do mycia i kąpieli, środki do mycia i pielęgnacji włosów, szampony, balsamy do włosów, odżywki do włosów, kremy do włosów, emulsje do włosów, płyny do włosów, żele do włosów, środki perfumeryjne, perfumy, wody toaletowe i kolońskie, olejki eteryczne, dezodoranty i antyperspiranty, środki do makijażu i demakijażu, środki do pielęgnacji i malowania ust, środki do pielęgnacji i malowania paznokci, środki do higieny intymnej, środki do opalania i chroniące przed promieniowaniem ultrafioletowym, środki do samoopalania, środki do depilacji, pudry do makijażu, pudry do kąpieli, pudry higieniczne, środki do pielęgnacji zębów i jamy ustnej, artykuły toaletowe, **05** produkty i preparaty lecznicze do pielęgnacji skóry, kremy do twarzy i do ciała do celów leczniczych, emulsje do twarzy i do ciała, płyny do twarzy i do ciała, żele do twarzy i do ciała, oliwki i balsamy lecznicze, sole do kąpieli do celów medycznych, kąpiele lecznicze, preparaty medyczne w postaci leczniczych kremów, emulsji, płynów, żeli, oliwek i balsamów dla skóry alergicznej i wrażliwej, skóry suchej, skóry trądzikowej, skóry z problemami naczynkowymi, skóry z trądzikiem różowatym, skóry z przebarwieniami, skóry po zabiegach onkologicznych, skóry napromieniowanej po radioterapii, skóry z problemami łuszczycowymi, skóry dla kobiet w/lub po ciąży, preparaty lecznicze dla skóry dzieci, preparaty dla skóry atopowej, produkty lecznicze do skóry głowy, produkty lecznicze do włosów.

(111) **216417** (220) 2007 11 19 (210) 333034
(151) 2009 03 02 (441) 2008 03 03

(732) Laboratorium Kosmetyczne Dr Irena Eris S.A., Piaseczno, PL.
(540) SKIN EXPLORE SYSTEM

(510), (511) **03** kosmetyki, kremy do twarzy i do ciała, emulsje do twarzy i do ciała, płyny do twarzy i do ciała, żele do twarzy i do ciała, oliwki i balsamy do skóry, mydła, środki do mycia i kąpieli, środki do mycia i pielęgnacji włosów, szampony, balsamy do włosów, odżywki do włosów, kremy do włosów, emulsje do włosów, płyny do włosów, żele do włosów, środki perfumeryjne, perfumy, wody toa-

letowe i kolońskie, olejki eteryczne, dezodoranty i antyperspiranty, środki do makijażu i demakijażu, środki do pielęgnacji i malowania ust, środki do pielęgnacji i malowania paznokci, środki do higieny intymnej, środki do opalania i chroniące przed promieniowaniem ultrafioletowym, środki do samoopalania, środki do depilacji, pudry do makijażu, pudry do kąpieli, pudry higieniczne, środki do pielęgnacji zębów i jamy ustnej, artykuły toaletowe, **05** produkty i preparaty lecznicze do pielęgnacji skóry, kremy do twarzy i do ciała do celów leczniczych, emulsje do twarzy i do ciała, płyny do twarzy i do ciała, żele do twarzy i do ciała, oliwki i balsamy lecznicze, sole do kąpieli do celów medycznych, kąpiele lecznicze, preparaty medyczne w postaci leczniczych kremów, emulsji, płynów, żeli, oliwek i balsamów dla skóry alergicznej i wrażliwej, skóry suchej, skóry trądzikowej, skóry z problemami naczynkowymi, skóry z trądzikiem różowatym, skóry z przebarwieniami, skóry po zabiegach onkologicznych, skóry napromieniowanej po radioterapii, skóry z problemami łuszczycowymi, skóry dla kobiet w/lub po ciąży, preparaty lecznicze dla skóry dzieci, preparaty dla skóry atopowej, produkty lecznicze do skóry głowy, produkty lecznicze do włosów.

(111) **216418** (220) 2007 10 10 (210) 331256
(151) 2009 03 05 (441) 2008 01 21
(732) Philip Morris Products S.A., Neuchatel, CH.
(540) L & M TRIPLE FILTER

(510), (511) **34** tytoń, tytoń surowy oraz tytoń w stanie przetworzonym, wyroby tytoniowe, cygara, papierosy, cygaretki, tytoń do samodzielnego skręcania papierosów, tytoń do fajek, tytoń do żucia, tabaka, papierosy aromatyzowane, papierosy kretek, substytuty tytoniu (nie do celów medycznych), przybory dla palaczy, ustniki oraz bibułka do papierosów, filtry do papierosów, pojemniki na tytoń nie z metali szlachetnych, papierosnice nie z metali szlachetnych, popielniczki nie z metali szlachetnych, fajki, kieszonkowe przyrządy do skręcania papierosów, zapalniczki dla palaczy tytoniu, zapałki.

(111) **216419** (220) 2007 03 14 (210) 322584
(151) 2009 04 27 (441) 2007 06 25
(732) STADA Arzneimittel AG, Bad Vilbel, DE.
(540) GEMSTAD
(510), (511) **05** preparaty farmaceutyczne stosowane w onkologii.

(111) **216420** (220) 2007 12 17 (210) 334140
(151) 2009 04 03 (441) 2008 03 31
(732) Piotr Kozłowiecki, Świdnica, PL.
(540) Duggerdof
(510), (511) **09** urządzenia i przyrządy optyczne, oprawki do okularów, okulary przeciwsłoneczne, etui okularowe.

(111) **216421** (220) 2007 12 13 (210) 334018
(151) 2009 04 21 (441) 2008 03 17
(732) Jacek Waksmundzki, Warszawa, PL.
(540) ixiRIS

(510), (511) **35** usługi w zakresie pozyskiwania, wyszukiwania, opracowywania, systematyzowania i udostępniania informacji handlowej za pośrednictwem terminali komputerowych, informacji telefonicznej, usługi doradztwa w zakresie organizowania i prowadzenia działalności gospodarczej, zarządzania personalnego, usługi w zakresie reklamowania, w szczególności poprzez dystrybucję próbek, druków, prospektów, broszur i folderów reklamowych, wynajmu czasu i powierzchni reklamowych, reklamowanie za pośrednictwem sieci komputerowych, usługi w zakresie pośrednictwa pracy i doboru pracowników, usługi w zakresie badania rynku i badań opinii publicznej, usługi w zakresie sortowania danych w bazach komputerowych, **36** doradztwo i informacja w sprawach finansowych i ubezpieczeniowych, usługi wyceny i pośrednictwo w zakresie ubezpieczeń, bankowości i nieruchomości, **38** usługi w zakresie przesyłania informacji tekstowej i obrazowej poprzez terminale komputerowe, łączność satelitarną, sieć światłowodową, pocztę elektroniczną, usługi agencji informacyjnej, **41** usługi doradztwa zawodowego, w szczególności w zakresie edukacji i kształcenia, informacje o edukacji, organizowanie i obsługa konferencji i kongresów, organizowanie konkursów edukacyjnych i reklamowych, nauczanie korespondencyjne, **42** administrowanie stronami komputerowymi i sieciowymi, usługi

w zakresie aktualizacji oprogramowania, projektowania systemów komputerowych, konwersja danych lub dokumentów na formę elektroniczną, tworzenie i utrzymywanie stron internetowych dla osób trzecich, **44** usługi z zakresu medycyny konwencjonalnej i niekonwencjonalnej.

(111) **216422** (220) 2007 12 13 (210) 334021
(151) 2009 04 21 (441) 2008 03 17
(732) Jacek Waksmundzki, Warszawa, PL.
(540) ixiHIS

(510), (511) **35** usługi w zakresie pozyskiwania, wyszukiwania, opracowywania, systematyzowania i udostępniania informacji handlowej za pośrednictwem terminali komputerowych, informacji telefonicznej, usługi doradztwa w zakresie organizowania i prowadzenia działalności gospodarczej, zarządzania personalnego, usługi w zakresie reklamowania, w szczególności poprzez dystrybucję próbek, druków, prospektów, broszur i folderów reklamowych, wynajmu czasu i powierzchni reklamowych, reklamowanie za pośrednictwem sieci komputerowych, usługi w zakresie pośrednictwa pracy i doboru pracowników, usługi w zakresie badania rynku i badań opinii publicznej, usługi w zakresie sortowania danych w bazach komputerowych, **36** doradztwo i informacja w sprawach finansowych i ubezpieczeniowych, usługi wyceny i pośrednictwo w zakresie ubezpieczeń, bankowości i nieruchomości, **38** usługi w zakresie przesyłania informacji tekstowej i obrazowej poprzez terminale komputerowe, łączność satelitarną, sieć światłowodową, pocztę elektroniczną, usługi agencji informacyjnej, **41** usługi doradztwa zawodowego, w szczególności w zakresie edukacji i kształcenia, informacje o edukacji, organizowanie i obsługa konferencji i kongresów, organizowanie konkursów edukacyjnych i reklamowych, nauczanie korespondencyjne, **42** administrowanie stronami komputerowymi i sieciowymi, usługi w zakresie aktualizacji oprogramowania, projektowania systemów komputerowych, konwersja danych lub dokumentów na formę elektroniczną, tworzenie i utrzymywanie stron internetowych dla osób trzecich, **44** usługi z zakresu medycyny konwencjonalnej i niekonwencjonalnej.

(111) **216423** (220) 2008 02 11 (210) 336410
(151) 2009 05 08 (441) 2008 05 26
(732) Toruńskie Zakłady Materiałów Opatrunkowych Spółka Akcyjna, Toruń, PL.
(540) bella aroma
(510), (511) **05** podpaski higieniczne, wkładki higieniczne.

(111) **216424** (220) 2007 11 12 (210) 332733
(151) 2009 05 11 (441) 2008 02 18
(732) Serafina Ogończyk-Mąkowska, Poznań, PL.
(540) Miss Egzotica
(510), (511) **41** organizowanie konkursów piękności, agencje wynajmowania modeli do pozowania artystom, mikro-wydawnictwa.

(111) **216425** (220) 2008 01 28 (210) 335717
(151) 2009 05 19 (441) 2008 05 12
(732) KUBARA INVESTMENT HOUSE S.A., Świdnica, PL.
(540) ŚWIDNICKI ŁOKIEĆ
(510), (511) **41** organizowanie imprez artystycznych i estradowych.

(111) **216426** (220) 2007 07 05 (210) 327399
(151) 2009 03 12 (441) 2007 10 15
(732) ONE GROUP Spółka z o. o., Warszawa, PL.
(540)



Kolor znaku: czarny, złoty, szary
(531) 27.5.1, 29.1.13

(510), (511) **35** wynajmowanie miejsc na umieszczanie ogłoszeń lub reklam, **38** przesyłanie informacji tekstowej i obrazowej za pomocą komputera, **41** usługi nocnych klubów, **43** usługi barowe, restauracje.

(111) **216427** (220) 2007 05 24 (210) 325637
 (151) 2009 03 23 (441) 2007 09 03
 (732) „ZOLAN” Spółka Akcyjna, Warszawa, PL.
 (540)



Kolor znaku: niebieski, srebrny

(531) 26.1.1, 27.5.1, 29.1.12
 (510), (511) **09** podzespoły i akcesoria elektroniczne do telefonów komórkowych i stacjonarnych, urządzeń RTV, osprzętu sieci komputerowych, faksów, drukarek, instrumentów muzycznych, urządzeń biurowych, sprzętu audi-video, a w tym: zasilacze sieciowe, obudowy do zasilaczy, ładowarki, elementy systemów telekomunikacyjnych, anteny telewizyjne, anteny satelitarne, anteny logarytmiczne, anteny GSM, wzmacniacze antenowe, transformatory kształtkowe i toroidalne, urządzenia wspomagające odbiór sygnału telewizyjnego, odbiorniki radiowe i telewizyjne, **11** czujniki regulacyjne i bezpieczeństwa do przewodów gazowych, **37** usługi związane z montażem i serwisem elementów elektronicznych takich jak: podzespoły i akcesoria elektroniczne do telefonów komórkowych i stacjonarnych, urządzeń RTV, osprzętu sieci komputerowych, faksów, drukarek, instrumentów muzycznych, urządzeń biurowych, sprzętu audi-video, a w tym: zasilacze sieciowe, obudowy do zasilaczy, ładowarki, elementy systemów telekomunikacyjnych, anteny telewizyjne, anteny satelitarne, anteny logarytmiczne, anteny GSM, wzmacniacze antenowe, transformatory kształtkowe i toroidalne, urządzenia wspomagające odbiór sygnału telewizyjnego, odbiorniki radiowe i telewizyjne, modyfikacja urządzeń elektronicznych na zlecenie osób trzecich, montaż systemów alarmowych i systemów ostrzegania gazowego, montaż instalacji do odbioru TV i telewizji satelitarnej, montaż urządzeń telekomunikacyjnych, usługi budowlane w zakresie placówek gastronomicznych, hoteli, stacji paliw i innych obiektów użyteczności publicznej, usługi generalnego wykonawstwa inwestycji budowlanych oraz zastępstwa inwestycyjnego, **39** dystrybucja paliw, transport samochodowy, magazynowanie, spedycja, **42** usługi związane z projektowaniem i wytwarzaniem układów elektronicznych do zastosowania w różnego rodzaju urządzeniach, opracowywanie nowoczesnych rozwiązań technologicznych w dziedzinie bezprzewodowej transmisji danych, w urządzeniach medycznych, w optoelektronice, w urządzeniach wykorzystujących diody LED takich jak reklamy świetlne, **43** prowadzenie placówek gastronomicznych, hoteli i innych obiektów użyteczności publicznej.

(111) **216428** (220) 2007 10 19 (210) 331700
 (151) 2009 02 17 (441) 2008 01 21
 (732) Fabryka Okien MAJEWSKI Spółka z ograniczoną odpowiedzialnością, Nysa, PL.
 (540)



Kolor znaku: biały, czarny, zielony

(531) 26.4.7, 27.5.1, 29.1.13
 (510), (511) **06** okna metalowe, drzwi metalowe, **19** okna niemetalo-
 we, drzwi niemetalo-
 we.

(111) **216429** (220) 2007 12 21 (210) 334441
 (151) 2009 04 09 (441) 2008 03 31
 (732) Dorota Wiśniewska, Warszawa, PL.

(540)



Kolor znaku: czerwony, niebieski, żółty, zielony, pomarańczowy, biały, czarny

(531) 3.7.15, 24.7.1, 24.17.1, 27.5.1, 29.1.15

(510), (511) **16** materiały edukacyjne, **41** usługi w zakresie nauczania, rozrywki, rekreacji, sportu, organizacji imprez kulturalnych.

(111) **216430** (220) 2006 01 24 (210) 305224
 (151) 2009 02 16 (441) 2006 05 02
 (732) PROMOST Spółka z o.o., Zielona Góra, PL.
 (540)



Kolor znaku: czerwony, biały

(531) 7.11.1, 26.4.1, 26.4.2, 27.5.1, 29.1.12

(510), (511) **37** budownictwo: nadzory inwestorskie, pełnione w imieniu i na zlecenie zamawiającego nad budowami i remontami dróg, ulic, mostów, obiektów mostowych i innych obiektów inżynierskich w budownictwie komunikacyjnym oraz wszelkiej infrastruktury towarzyszącej, zastępstwo kontraktowe nad inwestycjami drogowymi i mostowymi, **42** opracowywanie projektów technicznych: kompleksowe projektowanie inwestycji w zakresie budownictwa komunikacyjnego a w szczególności: dokumentacje studialne, koncepcje programowe, projekty budowlane i wykonawcze remontów, modernizacji, przebudów i budowy nowych dróg, ulic, mostów i obiektów mostowych, projekty technologiczne robót mostowych, projekty budowlane i wykonawcze dla towarzyszącej infrastruktury technicznej tj. zatoki autobusowe, parkingi itd., opracowywanie dokumentacji technicznych w związku z kolizjami różnych mediów, jakie występują w otoczeniu projektowanych obiektów, prace badawczo-rozwojowe: projekty stałej oraz tymczasowej organizacji ruchu drogowego, zaprojektowanej na czas prowadzonych prac budowlanych, remontowych oraz modernizacyjnych, ekspertyzy inżynierskie, doradztwo budowlane: doradztwo techniczne w zakresie procesu inwestycyjnego, kosztorysowanie robót w branży komunikacyjnej, usługi geodezyjne w pełnym zakresie, w tym pomiary geodezyjne, nadzory autorskie nad projektami budowlanymi.

(111) **216431** (220) 2007 12 21 (210) 334442
 (151) 2009 04 09 (441) 2008 03 31
 (732) Dorota Wiśniewska, Warszawa, PL.
 (540)



Kolor znaku: czerwony, niebieski, żółty, zielony, pomarańczowy, biały, czarny

(531) 3.7.15, 24.7.1, 27.5.1, 29.1.15

(510), (511) **16** materiały edukacyjne, **41** usługi w zakresie nauczania, rozrywki, rekreacji, sportu, organizacji imprez kulturalnych.

(111) **216432** (220) 2008 01 30 (210) 335872
 (151) 2009 05 15 (441) 2008 05 12
 (732) ASIANA AIRLINES, INC., Seoul, KR.

(540)



Kolor znaku: szary, czerwony

(531) 26.3.23, 27.5.1, 29.1.12

(510), (511) **39** wynajmowanie sprzętu latającego, usługi biur transportu lotniczego, usługi w zakresie transportu lotniczego, kompleksowe usługi w zakresie transportu międzynarodowego, usługi w zakresie transportu morskiego, usługi w zakresie frachtowania, pośrednictwo frachtowe, usługi w zakresie przewozu podróży, usługi w zakresie rezerwacji transportu, usługi w zakresie informacji o transporcie, maklerstwo transportowe, usługi w zakresie transportu pasażerskiego, usługi osób towarzyszących podróżnym w czasie podróży, usługi w zakresie organizowania wycieczek morskich, usługi agencji przewodników, usługi w zakresie organizowania wycieczek, usługi w zakresie zamawiania miejsc na wycieczki, usługi w zakresie rezerwacji wycieczek, usługi biur turystycznych z wyłączeniem rezerwacji hotelowych.

(111) **216433** (220) 2008 02 08 (210) 336311
 (151) 2009 05 11 (441) 2008 05 12
 (732) Spółdzielnia Mleczarska „SUDOWIA”, Suwałki, PL.
 (540)



Kolor znaku: jasnozielony, czerwony, biały, ciemnoniebieski

(531) 1.15.15, 5.3.11, 19.7.1, 27.5.1, 29.1.14

(510), (511) **29** masło, mix-y maślane, maselka smakowe, mieszaniny masła z olejem.

(111) **216434** (220) 2008 02 08 (210) 336312
 (151) 2009 05 11 (441) 2008 05 12
 (732) Spółdzielnia Mleczarska SUDOWIA, Suwałki, PL.
 (540)



Kolor znaku: zielony i odcienie, ciemnoniebieski, biały

(531) 1.15.15, 5.3.11, 19.7.1, 27.5.1, 29.1.13

(510), (511) **29** mleko, mleko spożywcze, produkty mleczne, mieszaniny mleka z olejami; napoje mleczne fermentowane i niefermentowane, takie jak kefir, jogurt, biojogurt, także z dodatkami owoców i ziaren; masło, mix-y maślane, maselka smakowe, mieszaniny masła z olejem; sery i serki, sery topione, także z dodatkami smakowymi; twarogi i twarożki; śmietana i śmietanka; maślanka i wyroby z maślanki, mieszanina maślanki z olejami; serwatka i wyroby z serwatki, **30** cukierki-krówki; napoje mleczne z dodatkiem kawy i/lub czekolady; lody spożywcze; sosy do potraw na bazie mleka.

(111) **216435** (220) 2006 05 29 (210) 311276
 (151) 2009 05 26 (441) 2006 09 04
 (732) Arkada-KOD Jan Powierski, Dariusz Nadolny Spółka Jawna, Świecie, PL.
 (540)



Kolor znaku: zielony, czerwony, ciemnoczerwony, czarny

(531) 5.3.5, 27.5.1, 29.1.13

(510), (511) **06** stolarka aluminiowa: drzwi, okna w tym dachowe, ścianki działowe, witryny, rolety zewnętrzne, ogrodzenia metalowe, bramy metalowe w tym garażowe, **19** stolarka otworowa PCV: okna, drzwi przesuwne niemetalowe, drzwi wejściowe niemetalowe, rolety, witryny, parapety, ścianki działowe, ogrody zimowe, żaluzje niemetalowe, bramy niemetalowe w tym garażowe, garaże wolnostojące; stolarka budowlana otworowa niemetalowa: drzwi wewnętrzne i zewnętrzne, okna zespolone i skrzynekowe, ścianki działowe, **35** usługi prowadzenia sklepu i hurtowni z materiałami: budowlanymi i wyposażenia sanitarnego połączone z reklamą oferowanych wyrobów, pozwalająca nabywcom wygodnie je oglądać i kupować, **37** usługi: roboty ogólnobudowlane związane z wznoszeniem budynków w tym: roboty murarskie, tynkowanie, gipsowanie, malowanie, szklenie, montaż stolarki otworowej-budowlanej, rozbiorka i burzenie obiektów budowlanych; czyszczenie budynków od zewnątrz i wewnątrz; roboty ziemne; wykonywanie konstrukcji stalowych i pokryć dachowych; roboty nawierzchniowe dla potrzeb budowy obiektów sportowych; roboty związane z fundamentowaniem; wykonywanie: instalacji elektrycznych budynków i budowli, robót budowlanych izolacyjnych, instalacji centralnego ogrzewania wentylacyjnych i klimatyzacyjnych, posadzkarstwo, tapetowanie i oblicowywanie ścian oraz instalowanie konstrukcji metalowych w tym rusztowań.

(111) **216436** (220) 2007 12 19 (210) 334329
 (151) 2009 05 11 (441) 2008 03 31
 (732) HORECA ONLINE Spółka z ograniczoną odpowiedzialnością, Łódź, PL.
 (540)



Kolor znaku: czarny, czerwony, biały, żółty i odcienie

(531) 1.15.24, 26.4.1, 26.11.3, 27.5.1, 29.1.14

(510), (511) **38** usługi ogłoszeń elektronicznych, przysyłanie informacji tekstowej i obrazowej przez internet, **43** kawiarnie, bary, restauracje, przygotowanie posiłków i napojów oraz ich dostawa, rezerwacja miejsc w restauracjach.

(111) **216437** (220) 2007 07 04 (210) 327302
 (151) 2009 05 11 (441) 2007 10 15
 (732) Dolnośląskie Zakłady Usługowo-Produkcyjne „DOZAMEL” Spółka z o.o., Wrocław, PL.
 (540)



Kolor znaku: biały, niebieski

(531) 26.4.1, 26.4.6, 26.4.16, 26.4.18, 26.13.25, 27.5.1, 29.1.12

(510), (511) **35** usługi w zakresie sprzedaży hurtowej i detalicznej maszyn, sprzętu i dodatkowego wyposażenia do maszyn i sprzętu dla przemysłu i dla gospodarstw domowych, doradztwo w zakresie prowadzenia działalności gospodarczej i zarządzania, rekrutacja pracowników i pozyskiwanie personelu, usługi rachunkowo-księgowe, usługi reklamowe, pomoc w zarządzaniu działalnością gospodarczą, **36** zarządzanie nieruchomościami, administrowanie i obsługa nieruchomości, wynajem pomieszczeń biurowych, produkcyjnych i magazynowych, usługi finansowo-księgowe, pośrednictwo w sprawach wynajmu, dzierżawy i sprzedaży majątku nieruchomego, **37** usługi budowlane, w tym: remonty hal przemysłowych, remonty pomieszczeń biurowych, usługi instalacyjne elektryczne i sanitarne, usługi nadzoru budowlanego, usługi budowlane w zakresie budownictwa mieszkalnego, budowa obiektów mieszkalnych i komercyjnych z przeznaczeniem do wynajmu lub sprzedaży, usługi w zakresie obsługi i naprawy pojazdów mechanicznych oraz pomocy drogowej, stacje diagnostycznej obsługi pojazdów, mycie i sprzątanie pojazdów, usługi myjni samochodowych, sprzątanie powierzchni biurowych, magazynowych, produkcyjnych i socjalnych, usługi pralnicze, w tym pranie i czyszczenie wyrobów włókienniczych oraz odzieży roboczej, usługi znakowania obiektów, usługi przeglądów technicznych i napraw gaśnic, urządzeń oraz czujników przeciwpożarowych, konserwacja, naprawy i remonty maszyn, urządzeń, narzędzi i przyrządów, metalowych elementów konstrukcyjnych, cystern, pojemników, zbiorników metalowych, obrabiarek, narzędzi mechanicznych, maszyn specjalnego przeznaczenia, sprzętu elektrycznego, sprzętu elektronicznego, sprzętu informatycznego i komputerowego, urządzeń dźwigowych i chwytaków, instrumentów i przyrządów pomiarowych, kontrolnych, badawczych, nawigacyjnych, systemów sterowania procesami przemysłowymi, instalowanie i naprawa telefonów, usługi instalacji i konfiguracji systemów komputerowych oraz serwisu i konserwacji oraz czyszczenia zewnętrznego i wewnętrznego sprzętu komputerowego i urządzeń peryferyjnych, **38** usługi telekomunikacyjne, w tym usługi w zakresie łączności z zastosowaniem sieci przewodowych i bezprzewodowych, organizowanie systemów transmisyjnych, transmisji dźwięku i obrazu, **39** dystrybucja prądu elektrycznego, wody, energii cieplnej, dystrybucja paliw gazowych, dystrybucja gazów technicznych, dystrybucja sprężonego powietrza, usługi transportu drogowego, kolejowego, usługi parkingowe, usługi transportu małogabarytowego, wynajem suwnic pomostowych, organizowanie wycieczek, usługi składowania towarów, magazynowanie, pakowanie i dystrybucja towarów, **40** usługi w zakresie produkcji ciepła, produkcji sprężonego powietrza dla celów zasilania urządzeń technicznych, zagospodarowanie i unieszkodliwianie odpadów, gospodarka ściekami oraz wywóz i unieszkodliwianie odpadów, usługi w zakresie uszlachetniania paliw, gazów, gazów technicznych, polegające na wzbogacaniu dodatkowymi substancjami polepszającymi ich jakość, **41** organizacja kursów, szkoleń, konferencji, sympozjów seminariów, szkolenia wstępne i okresowe z zakresu bezpieczeństwa i higieny pracy, szkolenia z zakresu ochrony przeciwpożarowej i obrony cywilnej, rekreacja i sport, organizacja imprez rozrywkowych, **42** prace badawczo-rozwojowe w dziedzinie nauk przyrodniczych i technicznych, usługi architektoniczne, usługi inżynierskie w zakresie projektowania, badań technicznych, obliczeń inżynierskich, opinii i ekspertyz technicznych, projektowanie oprogramowania komputerowego i systemów komputerowych, usługi informatyczne i projektowania systemów sterowania procesami przemysłowymi, usługi internetowe w tym usługi hostingowe, tworzenie i utrzymywanie stron internetowych, doradztwo w zakresie ochrony środowiska, **43** usługi restauracyjne, barowe, przygotowanie dań na zamówienie i ich dostawa (catering), usługi zakwaterowania, prowadzenie hoteli, ośrodków wypoczynkowych, **44** usługi medyczne, stomatologiczne, fizykoterapii, rehabilitacyjne, sanatoryjne, **45** ochrona osobista (eskorta), ochrona nocna, monitoring systemów bezpieczeństwa i antywłamaniowych, wypożyczanie odzieży roboczej.

(111) **216438** (220) 2007 07 10 (210) 327586
 (151) 2009 05 15 (441) 2007 10 15
 (732) MIP METRO Group Intellectual Property GmbH & Co. KG,
 Düsseldorf, DE.
 (540)

makro

Kolor znaku: żółty, granatowy
 (531) 27.5.1, 29.1.12

(510), (511) **35** usługi w zakresie sprzedaży hurtowej i detalicznej za pośrednictwem sklepów lub supermarketów lub hipermarketów lub mini-marketów lub katalogów wielobranżowych w systemie sprzedaży wysyłkowej lub za pośrednictwem środków telekomunikacji lub wielobranżowej strony internetowej, usługi reklamowe, usługi w zakresie promocji, rozpowszechnianie materiałów reklamowych i promocyjnych, usługi w zakresie prezentacji towarów, usługi reklamowe świadczone drogą pocztową, usługi w zakresie badania rynku, usługi marketingowe, usługi w zakresie rozpowszechniania próbek towarów, usługi w zakresie organizacji oraz zarządzania programami promocyjnymi oraz motywacyjnymi, usługi przechowywania i odzyskiwania informacji w zakresie sprzedaży hurtowej i detalicznej, spisu towarów i rozmieszczenia półek, nadzoru nad stanem zapasów, usługi przechowywania i odzyskiwania informacji o projektowaniu opakowań towarów i sprzedaży produktów.

(111) **216439** (220) 2007 10 17 (210) 331596
 (151) 2009 05 07 (441) 2008 01 21
 (732) Przedsiębiorstwo Handlowo-Techniczne Sprzętu
 Pożarniczego i Ochronnego Supon SA, Szczecin, PL.
 (540)

PHTSPiO

(531) 26.1.2, 27.5.1

(510), (511) **09** odzież chroniąca przed wypadkami, rękawice ochronne, **24** rękawiczki, **25** kamizelki ocieplane, kurtki ocieplane, ubrania robocze, kombinezony i spodnie robocze, kurtki i spodnie przeciwdeszczowe, koszule, T-shirty, polo, podkoszulki, kalesony, rękawice, czapki, obuwie robocze, klapki.

(111) **216440** (220) 2007 09 26 (210) 330643
 (151) 2009 05 21 (441) 2008 01 07
 (732) VITON Spółka Akcyjna, Bydgoszcz, PL.
 (540)

 **VITON**
 GROUP

Kolor znaku: czarny, czerwony, zielony, niebieski i odcienie

(531) 1.5.1, 26.11.1, 27.5.1, 29.1.15

(510), (511) **24** tekstylia i wyroby włókiennicze nie ujęte w innych klasach.

(111) **216441** (220) 2007 11 19 (210) 333039
 (151) 2009 03 02 (441) 2008 03 03
 (732) Lubelskie Zakłady Przemysłu Spirytusowego POLMOS
 Sp. z o.o., Lublin, PL.
 (540) mecenas spirytus rektyfikowany
 (510), (511) **33** spirytus.

(111) **216442** (220) 2007 09 27 (210) 330718
 (151) 2009 03 02 (441) 2008 01 07
 (732) SUN-FARM Spółka z o.o., Człkówka, PL.
 (540) CERACLEAR
 (510), (511) **05** produkty farmaceutyczne do celów dermatologicznych, substancje dietetyczne do celów leczniczych, suplementy diety do celów leczniczych.

(111) **216443** (220) 2007 11 22 (210) 333151
 (151) 2009 05 08 (441) 2008 03 03
 (732) DOMINET BANK Spółka Akcyjna, Lubin, PL.
 (540) Dobrze trafiony KREDYT
 (510), (511) **36** lokaty terminowe; usługi bankowe, w tym również z dostępem bezpośrednim przez internet, operacje bankowe, doradztwo bankowe, informacje bankowe, usługi pośrednictwa walutowego, prowadzenie rachunków, kont bankowych, depozyty, papiery wartościowe, depozyty przedmiotów wartościowych, depozyty sejfowe; usługi związane z udzielaniem różnorodnych kredytów, emisja

kart kredytowych i kart płatniczych, usługi związane z obsługą kart kredytowych i debetowych, organizowanie sprzedaży kredytów bieżących, odnawialnych, inwestycyjnych, lombardowych, kasowych, czekowych; usługi związane z ubezpieczeniem, usługi brokerskie, usługi świadczone ubezpieczonym i ubezpieczającym w zakresie: ubezpieczeń komunikacyjnych, ubezpieczeń na życie, ubezpieczeń osobowych innych niż ubezpieczenia na życie, ubezpieczeń majątkowych; informacja o ubezpieczeniach, usługi związane z zawieraniem umów ubezpieczeniowych, pośredniczenie w sprzedaży ubezpieczeń, doradztwo w sprawach dotyczących ubezpieczeń; usługi funduszy inwestycyjnych i emerytalno-rentowych, zarządzanie funduszami; usługi finansowe, analizy finansowe, powiernictwo finansowe, usługi pośrednictwa finansowego, doradztwo w sprawach finansowych, finansowanie pożyczek, spłaty ratalne, sponsorowanie finansowe, transakcje finansowe, operacje walutowe, zarządzanie finansami; usługi likwidacji szkód komunikacyjnych w zakresie dochodzenia roszczeń odszkodowawczych przez ubezpieczonego; usługi inwestycji kapitałowych, usługi związane z tworzeniem kapitału, nakładów kapitałowych, lokat kapitału; usługi maklerskie na rynkach papierów wartościowych; leasing samochodów oraz innych środków trwałych takich jak sprzęt medyczny, maszyny i urządzenia przemysłowe, linie technologiczne, nieruchomości.

(111) **216444** (220) 2006 04 20 (210) 309811
(151) 2009 05 21 (441) 2006 07 24
(732) HOOP Polska Sp. z o.o., Warszawa, PL.
(540) Oranżada kresowa
(510), (511) **32** napoje bezalkoholowe, preparaty do produkcji napojów.

(111) **216445** (220) 2007 06 28 (210) 327095
(151) 2009 05 07 (441) 2007 10 01
(732) CEMEX Polska Spółka z o.o., Warszawa, PL.
(540) FIBRON
(510), (511) **19** beton, beton ze zbrojeniem niemetalowym, beton ze zbrojeniem rozproszonym niemetalowym w postaci włókien z tworzyw sztucznych, betonowe elementy budowlane, niemetalowe elementy konstrukcyjne dla budownictwa, beton konstrukcyjny ze zbrojeniem metalowym w postaci prętów i drutów, beton konstrukcyjny wzmacniany zbrojeniem metalowym rozproszonym w postaci włókien metalowych.

(111) **216446** (220) 2008 01 28 (210) 335755
(151) 2009 05 05 (441) 2008 05 12
(732) Międzynarodowe Targi Poznańskie Spółka z o.o., Poznań, PL.
(540) POLAGRA
(510), (511) **35** organizacja wystaw w celach handlowych lub reklamowych, **41** organizacja wystaw w celach związanych z kulturą lub edukacją.

(111) **216447** (220) 2008 01 08 (210) 334895
(151) 2009 05 05 (441) 2008 04 14
(732) EGIS GYÓGYSZERGÉYÁR Nyilvános Működő Részvénytársaság, Budapest, HU.
(540) EGISTROZOL
(510), (511) **05** kompozycje farmaceutyczne do leczenia chorób onkologicznych.

(111) **216448** (220) 2007 07 10 (210) 327587
(151) 2009 05 15 (441) 2007 10 15
(732) MIP METRO Group Intellectual Property GmbH & Co. KG, Düsseldorf, DE.
(540) makro
(510), (511) **35** usługi w zakresie sprzedaży hurtowej i detalicznej za pośrednictwem sklepów lub supermarketów lub hipermarketów lub mini-marketów lub katalogów wielobranżowych w systemie sprzedaży wysyłkowej lub za pośrednictwem środków telekomunikacji lub wielobranżowej strony internetowej, usługi reklamowe, usługi w zakresie promocji, rozpowszechnianie materiałów reklamowych i promocyjnych, usługi w zakresie prezentacji towarów, usługi reklamowe świadczone drogą pocztową, usługi w zakresie badania rynku,

usługi marketingowe, usługi w zakresie rozpowszechniania próbek towarów, usługi w zakresie organizacji oraz zarządzania programami promocyjnymi oraz motywacyjnymi, usługi przechowywania i odzyskiwania informacji w zakresie sprzedaży hurtowej i detalicznej, spisu towarów i rozmieszczenia półek, nadzoru nad stanem zapasów, usługi przechowywania i odzyskiwania informacji o projektowaniu opakowań towarów i sprzedaży produktów.

(111) **216449** (220) 2008 02 20 (210) 336854
(151) 2009 05 22 (441) 2008 05 26
(732) Przedsiębiorstwo Produkcyjno-Usługowe COMEX Spółka z o.o., Wrocław, PL.
(540) MEMOBOOK
(510), (511) **16** etykiety, etykiety samoprzylepne wielowarstwowe.

(111) **216450** (220) 2008 02 11 (210) 336382
(151) 2009 05 07 (441) 2008 05 26
(732) AMOS Anna Orlicka-Sapa, Warszawa, PL.
(540) Poznaj swój kraj
(510), (511) **16** czasopisma i wydawnictwa nieperiodyczne, broszury, kartki pocztowe, widokówki, albumy.

(111) **216451** (220) 2008 02 11 (210) 336384
(151) 2009 05 07 (441) 2008 05 26
(732) AMOS Anna Orlicka-Sapa, Warszawa, PL.
(540) KORONA GÓR POLSKI
(510), (511) **16** dzienniki, czasopisma, książki, wydawnictwa nieperiodyczne, broszury, kartki pocztowe, widokówki, albumy, **28** gry planszowe, **39** organizowanie imprez turystycznych.

(111) **216452** (220) 2007 12 19 (210) 334325
(151) 2009 05 15 (441) 2008 03 31
(732) Axel Springer Polska Spółka z o.o., Warszawa, PL.
(540) Filmoteka DZIENNIKA
(510), (511) **09** nośniki dźwięku i obrazu, kasety magnetofonowe i video, DVD, dyski, komputery, urządzenia audiowizualne i fonograficzne, programy komputerowe, **16** dzienniki, czasopisma, gazety, książki, publikacje, **35** publikowanie tekstów reklamowych i ogłoszeń, **41** publikowanie tekstów, wydawanie gazet, organizowanie szkoleń.

(111) **216453** (220) 2008 01 28 (210) 335757
(151) 2009 05 05 (441) 2008 05 12
(732) Międzynarodowe Targi Poznańskie Spółka z o.o., Poznań, PL.
(540) POLAGRA-PREMIERY Międzynarodowe Targi Mechanizacji Rolnictwa
(510), (511) **35** organizacja wystaw w celach handlowych lub reklamowych, **41** organizacja wystaw w celach związanych z kulturą lub edukacją.

(111) **216454** (220) 2008 02 11 (210) 336381
(151) 2009 05 07 (441) 2008 05 26
(732) AMOS Anna Orlicka-Sapa, Warszawa, PL.
(540) PŁOMYCZEK
(510), (511) **16** czasopisma i wydawnictwa nieperiodyczne, broszury, kartki pocztowe, widokówki, albumy.

(111) **216455** (220) 2005 12 12 (210) 303488
(151) 2009 03 25 (441) 2006 03 20
(732) RENTRANS CARGO Spółka z ograniczoną odpowiedzialnością, Szczecin, PL.
(540)



Kolor znaku: ciemnoniebieski, srebrny
(531) 27.5.1, 29.1.12

(510), (511) **35** prowadzenie interesów osób trzecich w zakresie usług transportu wodnego śródlądowego, przybrzeżnego i morskiego, doradztwo w sprawach organizacji i prowadzenia morskiego obrotu handlowego, organizowanie i prowadzenie rekrutacji załóg do międzynarodowego transportu lądowego i morskiego, sprawowanie zastępstwa i przedstawicielstwa obcych firm transportowych w obrocie międzynarodowym oraz obcych armatorów w transporcie morskim, pośrednictwo handlowe przy wycenie i sprzedaży lub zamianie środków transportu wodnego i lądowego towarowego, **36** usługi agencji celnej, doradztwo w sprawach finansowych, pośrednictwo w sprawach ubezpieczeniowych.

(111) **216456** (220) 2007 12 18 (210) 334244
 (151) 2009 04 28 (441) 2008 03 31
 (732) Międzynarodowe Targi Poznańskie Spółka z o.o., Poznań, PL.
 (540)



(531) 26.1.1, 26.4.1, 26.4.10, 27.5.1
 (510), (511) **35** organizacja wystaw w celach handlowych lub reklamowych, **41** organizacja wystaw w celach związanych z kulturą lub edukacją.

(111) **216457** (220) 2007 10 23 (210) 331831
 (151) 2009 04 24 (441) 2008 02 04
 (732) CASTORAMA POLSKA Spółka z ograniczoną odpowiedzialnością, Warszawa, PL.
 (540)



Kolor znaku: ciemnobrązowy, jasnobrązowy, biały
 (531) 14.5.1, 14.5.2, 14.7.9, 26.4.2, 26.4.9, 27.5.1, 29.1.13
 (510), (511) **06** armatura metalowa do przewodów, barierki ochronne metalowe, metalowe kurki i krany, arkusze blach, boazeria metalowa, bramy metalowe, butle gazowe, rury i kształtki do instalacji wodnych i centralnego ogrzewania oraz instalacji klimatyzacyjnych i ściekowych, cyfry i litery metalowe, gwoździe, dachówki metalowe, druty, drzwi metalowe, metalowe ograniczniki do bram, drzwi, furtek i okien, dysze metalowe, folia aluminiowa, metalowe futryny do drzwi i okien, gwoździe, haki metalowe, imadła metalowe, kabiny kąpielowe metalowe, kątowniki metalowe, płaskowniki, rury profilowe metalowe, klamki metalowe, klucze surowe do zamków, kłódki, kołatki do drzwi, kołki do ścian metalowe, kominy metalowe, kosze metalowe, kowadełka przenośne, liny stalowe, łańcuchy dla zwierząt metalowe, lut do lutowania, elementy konstrukcyjne mebli metalowe, nadproża metalowe, nakrętki metalowe, napinacze do drutu i taśm metalowych, narożniki metalowe dla budownictwa, metalowe rączki do narzędzi, skrzynki narzędziowe metalowe, nity, noże, rękojeści metalowe, metalowe okucia do okien, drzwi oraz mebli, metalowe osłony drzew, paliki namiotowe metalowe, kasetki i skarbenki metalowe, zamki do pomieszczeń i pojazdów, prowadnice z metalu do przesuwanych drzwi i bram, klatki metalowe dla ptaków, ramy okienne metalowe, rolety zewnętrzne metalowe, rolki metalowe do okien i bram oraz drzwi przesuwanych, rusztowania metalowe, rygle do zasuw i klamek metalowe, rynny metalowe, stopnie i schody metalowe, skrzynki na listy metalowe, słupy i słupki metalowe, sprężyny, siatki druciane, śruby metalowe, taśmy stalowe, wieszaki metalowe do ubrań, wsporniki metalowe dla budownictwa, wycieraczki metalowe, zamocowania metalowe kabli i rur, zawleczki, zawiasy metalowe, zawory metalowe, złączki do rur metalowe, żaluzje metalowe, **07** generatory prądu przemiennego, mieszarki do betonu, ciągniki ogrodowe jednoosiowe, agregaty wodne do czyszczenia pod wysokim ciśnieniem, pługi dla ogrodnictwa, urządzenia do filtrowania wody, wkłady filtrujące, frezarki dla majsterkowiczów, generatory prądu stałego, gwinciarzki, urządzenia hydrauliczne do otwierania i zamykania, imaki do narzędzi, pistolety dozujące klej, kompresory,

kosiarki ogrodowe, ostrza do kosiarek, przyrządy do lutowania gazowego, lutownice elektryczne, łożyska kulkowe, pistolety do malowania, narzędzia ręczne o napędzie innym niż ręczne, nożyce elektryczne, obrabiarki stołowe, pompy odśrodkowe, palniki gazowe do lutowania, ostrzarki do narzędzi, piły stołowe, piły ręczne, piły ręczne z napędem elektrycznym, pistolety do malowania, pistolety do wyciskania mas uszczelniających, elektryczne urządzenia polerujące, smarownice, ogrodnicze urządzenia rozpylające, szlifierki, tarcze, **08** brzeszczoty pił, cęgi do cięcia drutu, ręczne narzędzia do niszczenia chwastów, przyrządy do cięcia rur, narzędzia ręczne do cyklowania, dłuta, frezy, gwintownice igłowe, pokrętki do gwintowników, kielnie, packi metalowe, klucze maszynowe stałe, klucze maszynowe nastawne, kosiarki ręczne, kosy, łopaty, łopatkę ogrodnicze, maczety, młotki, motyki, napinacze drutu i taśm metalowych, narzędzia do niszczenia chwastów, aparatura do niszczenia pasożytów, noże, noże do czyszczenia zgorzeliny, noże ogrodnicze, nożyce ogrodnicze, obcegi, opryskiwacze do środków owadobójczych, osetki, oskardy, kilofy, ostrza kos, ośniki, siekiery, widełki do pielienia, pilniki, piły kabłąkowe, pompki ręczne, punktaki, przycinacze do drzew, sekatory, sierpy, strugi, strugi kątniki, narzędzia do szczepienia drzew, szczypce okrągłe do zwijania, szczypce płaskie, papier ścierny, świdry ciesielskie, tarniki, topory ciesielskie, widły, wiertła ręczne, narzędzia do wyciągania gwoździ, śrubokręty, grabie.

(111) **216458** (220) 2006 10 16 (210) 316765
 (151) 2009 04 15 (441) 2007 01 22
 (732) DOMINET BANK Spółka Akcyjna, Lubin, PL.
 (540)



Kolor znaku: brązowy i odcienie, czarny, żółty, niebieski, biały, czerwony

(531) 21.3.1, 26.11.2, 27.5.1, 29.1.15
 (510), (511) **35** usługi w zakresie promocji sportu, zwłaszcza koszykówki poprzez reklamowanie za pośrednictwem różnego rodzaju materiałów i artykułów reklamowych takich jak: wydawnictwa, plakaty, różnego rodzaju artykuły upominkowe, organizowanie targów i wystaw o tematyce sportowej w celach handlowych lub reklamowych, udostępnianie poprzez sprzedaż w sklepach wielobranżowych różnorodnych produktów takich jak: artykuły gimnastyczne, sportowe, rehabilitacyjne, odżywki, suplementy diety, napoje, produkty dietetyczne, ubrania, buty, rękawiczki, nakrycia głowy dla sportowców, akcesoria treningowe, sprzęt treningowy, torby treningowe, fachowa literatura i prasa o tematyce dotyczącej sportu, **36** sponсорowanie finansowe, organizowanie funduszy na cele dobroczynne, dofinansowywanie budowy i modernizacji obiektów sportowych, udzielanie pomocy finansowej, rzeczowej i organizacyjnej sportowcom, fundowanie stypendiów szkolnych i sportowych, usługi bankowe w tym również z dostępem bezpośrednim przez Internet, operacje bankowe, doradztwo bankowe, informacje bankowe, usługi pośrednictwa walutowego, prowadzenie rachunków, kont bankowych, depozyty: lokaty terminowe, papiery wartościowe, depozyty przedmiotów wartościowych, depozyty sejfowe, usługi związane z udzielaniem różnorodnych kredytów, emisja kart kredytowych i kart płatniczych, usługi związane z obsługą kart kredytowych i debetowych, organizowanie sprzedaży kredytów bieżących, odnawialnych, inwestycyjnych, lombardowych, kasowych, czekowych, usługi związane z ubezpieczeniem, usługi brokerskie, usługi świadczące ubezpieczonym i ubezpieczającym, usługi w zakresie ubezpieczeń komunikacyjnych, ubezpieczeń na życie, ubezpieczeń osobowych innych niż ubezpieczenia na życie, ubezpieczeń majątkowych, doradztwo ubezpieczeniowe, informacja o ubezpieczeniach, usługi związane z zawieraniem umów ubezpieczeniowych, pośredniczenie w sprzedaży ubezpieczeń, doradztwo w sprawach ubezpieczeniowych, usługi funduszy inwestycyjnych i emerytalno-rentowych, za-

rządzenie funduszami, usługi finansowe, analizy finansowe, powiernictwo finansowe, usługi pośrednictwa finansowego, doradztwo w sprawach finansowych, finansowanie pożyczek, spłaty ratalne, transakcje finansowe, operacje walutowe, zarządzanie finansami, usługi w zakresie likwidacji szkód komunikacyjnych, usługi inwestycji kapitałowych, usługi związane z tworzeniem kapitału, nakładów kapitałowych, lokat kapitału, usługi maklerskie na rynkach papierów wartościowych, leasing samochodów oraz innych środków trwałych, takich jak: sprzęt medyczny, maszyny i urządzenia przemysłowe, linie technologiczne, nieruchomości, **41** organizowanie i prowadzenie zajęć sportowych i rekreacyjnych, organizowanie zawodów sportowych, organizowanie obozów sportowych, organizowanie imprez o tematyce sportowej, organizowanie wystaw z dziedziny kultury fizycznej i sportu, upowszechnianie sportu, wspomaganie edukacji i ochrony zdrowia, wspieranie inicjatyw społeczności lokalnych oraz inwestycji i działań podnoszących standardy uprawiania sportu oraz inicjowania działań na rzecz osób niepełnosprawnych, organizowanie zjazdów, konferencji, seminariów, sympozjów o tematyce sportowej, publikowanie wydawnictw o tematyce sportowej, w tym także on-line, usługi klubowe w zakresie sportu, kultury fizycznej, poprawiania kondycji sportowej i zdrowia.

(111) **216459** (220) 2006 10 02 (210) 316159
 (151) 2009 04 20 (441) 2007 01 08
 (732) Janusz Daniel, Chojnów, PL.
 (540)



Kolor znaku: czarny, złoty

(531) 5.7.1, 27.5.1, 29.1.12
 (510), (511) **07** maszyny dla rolnictwa i leśnictwa, **42** prace badawczo-rozwojowe w dziedzinie nauk technicznych.

(111) **216460** (220) 2005 10 17 (210) 301284
 (151) 2009 03 03 (441) 2006 01 23
 (732) iT-Partners s.c. Rafał Maciejewski, Jakub Krakowski, Kobylnica, PL.
 (540)



Kolor znaku: granatowy, różowy

(531) 24.17.17, 27.5.1, 29.1.12
 (510), (511) **07** generatory prądu, generatory elektryczności, **09** akumulatory elektryczne, urządzenia do ładowania akumulatorów elektrycznych, anteny, baterie elektryczne, baterie słoneczne, drut bezpiecznikowy, bezpieczniki (elektryczność), sygnalizatory automatyczne spadku ciśnienia w oponach pojazdów, mierniki ciśnienia, ciśnieniomierze, druty (przewody) elektryczne, złącza do drutów (przewodów) elektrycznych, druty (przewody) telefoniczne, urządzenia do transmisji dźwięku, futerały na przyrządy i aparaturę fotograficzną, gniazdzka, wtyczki i inne kontakty (elektryczne), komputery przenośne (podręczne), baterie do latarek kieszonkowych, urządzenia do ładowania akumulatorów, trójkąty ostrzegawcze o awarii pojazdów, urządzenia nawigacyjne dla pojazdów (komputery pokładowe), przenośne słuchawki do telefonów, słuchawki telefoniczne, aparaty telefoniczne, przewody telefoniczne, słuchawki telefoniczne, urządzenia nadawcze do telefonów, telefony przenośne, trójkąty ostrzegające o niesprawnym samochodzie, urządzenia do ochrony osobistej przed wypadkami, **11** latarki kieszonkowe, żarówki do kierunkowskazów w pojazdach, latarki, urządzenia do oświetlenia pojazdów, żarówki oświetleniowe, odmrażacze do pojazdów.

(111) **216461** (220) 2007 12 07 (210) 333816
 (151) 2009 03 25 (441) 2008 03 17
 (732) „EUROPA” Spółka Akcyjna, Lublin, PL.

(540)



(531) 1.1.1, 27.5.1

(510), (511) **41** organizowanie i obsługa zjazdów, konferencji, kongresów, seminariów, sympozjów, wystaw i konkursów edukacyjnych, rozrywkowych oraz z dziedziny kultury, organizowanie koncertów, wernisaży i imprez okolicznościowych, usługi turystyczne związane z organizacją wypoczynku, obsługa i organizowanie dyskotek i salo-
43 usługi hotelarskie oraz w zakresie prowadzenia restauracji, kawiarni, kafeterii, barów, zaopatrywanie w żywność i napoje.

(111) **216462** (220) 2007 09 06 (210) 329808
 (151) 2009 03 05 (441) 2007 12 10
 (732) Radio ZET Spółka z o.o., Warszawa, PL.
 (540)



Kolor znaku: brązowy, niebieski, biały

(531) 27.5.1, 27.7.1, 29.1.13
 (510), (511) **09** płyty i dyski z nagraniami, **16** papier i artykuły papierniczne, publikacje drukowane, afisze, prospekty, katalogi, broszury, naklejki i nalepki, periodyki, czasopisma, materiały szkoleniowe i in-
 struktażowe, kalendarze, papeteria, galanteria papiernicza, materiały piśmienne, artykuły biurowe, **35** usługi reklamowe i promocyjne, w tym promowanie i reklamowanie za pośrednictwem internetu, w prasie radiu i telewizji, badanie rynku i opinii publicznej, informacja handlowa i biznesowa, doradztwo w zakresie działalności gospodarczej, zarządzanie i pomoc w działalności gospodarczej, organizacja wystaw handlowych lub reklamowych, zdobywanie i przetwarzanie informacji do komputerowych baz danych, systematyzacja informacji w komputerowych bazach danych, zarządzanie zbiorami informacyjnymi, rozpowszechnianie programów radiowych i telewizyjnych na drodze ich reklamy, profesjonalne zarządzanie działalnością artystyczną, sprzedaż zarejestrowanych na dostępnych nośnikach nagrań dźwiękowych i obrazowych, **38** usługi agencji informacyjnej w zakresie udostępniania aktualności i wiadomości, usługi łączności telefonicznej poprzez terminale komputerowe, emisja programów radiowych i telewizyjnych, transmisje i retransmisje programów radiowych i telewizyjnych, usługi portalu internetowego obejmujące takie usługi telekomunikacyjne jak: przesyłanie za pośrednictwem internetu informacji tekstowych, obrazowych i dźwiękowych z zakresu wiadomości bieżących, rozrywki i sportu, usługi poczty elektronicznej, obsługa internetowych forów dyskusyjnych, **41** produkcja i montaż programów radiowych i telewizyjnych, organizowanie i rozpowszechnianie programów i konkursów edukacyjnych i rozrywkowych na drodze ich transmisji, w tym za pośrednictwem internetu, organizowanie rozrywki radiowej i telewizyjnej, organizacja czasu wolnego, produkcja i organizowanie widowisk, pokazów, spektakli, koncertów i imprez rozrywkowych oraz kulturalnych, organizowanie imprez sportowych, usługi impresariów w zakresie organizowania spektakli, wypożyczanie zarejestrowanych na dostępnych nośnikach nagrań dźwiękowych i obrazowych, usługi w zakresie opracowywania reportaży, usługi w zakresie opracowywania tłumaczeń, **42** usługi w zakresie doradztwa oraz opracowywania ekspertyz i raportów naukowo-badawczych w dziedzinie mediów, **45** zarządzanie prawami autorskimi do utworów literackich, publicystycznych, naukowych, muzycznych, słowno-muzycznych, audialnych w zakresie reprodukcji, wprowadzania do obrotu, zwielokrotniania i rozpowszechniania.

(111) **216463** (220) 2007 08 28 (210) 329390
 (151) 2009 03 02 (441) 2007 12 10
 (732) MARWIT Spółka z ograniczoną odpowiedzialnością, Zławieś Wielka, PL.

(540)



Kolor znaku: zielony, biały, czerwony

(531) 25.3.3, 25.3.11, 27.5.1, 29.1.13

(510), (511) **29** konserwowane, mrożone, suszone, gotowane, kandyzowane, lukrowane, kwaszone owoce i warzywa, owocowe, warzywne, owocowo-warzywne: dżemy, konfitury, kompoty, przeciery, przetwory, chrupki, chipsy, galaretki jadalne, sałatki, zupy, **30** melasa, sód do celów spożywczych, skrobia do celów spożywczych, płatki zbożowe, galaretki owocowe jako słodczyce, **31** świeże owoce i warzywa, zboże w ziarnach nieprzetworzone, nasiona, pasze, **32** napoje bezalkoholowe, soki, nektary owocowe, warzywne, owocowo-warzywne, syropy i inne preparaty do produkcji napojów, **39** transport, pakowanie i składowanie towarów, wynajmowanie środków transportu, powierzchni magazynowych, garaży, **40** przetwórstwo owoców i warzyw, wynajmowanie maszyn i urządzeń do przetwórstwa owoców i warzyw, **43** usługi przygotowywania i zaopatrzenia w żywność i napoje, catering.

(111) **216464** (220) 2007 12 18 (210) 334243
(151) 2009 04 27 (441) 2008 03 31

(732) Międzynarodowe Targi Poznańskie Spółka z o.o., Poznań, PL.
(540) ARENA DESIGN
(510), (511) **35** organizacja wystaw w celach handlowych lub reklamowych, **41** organizacja wystaw w celach związanych z kulturą lub edukacją.

(111) **216465** (220) 2008 01 10 (210) 335030
(151) 2009 04 27 (441) 2008 04 14

(732) INSTAL-PROJEKT Gawłowsy, Ścierzyńscy Spółka Jawna, Nowa Wieś k/Włocławka, PL.

(540) caro

(510), (511) **11** elementy grzejne, grzejniki centralnego ogrzewania, grzejniki i suszarki elektryczne, uchwyty, zawory i inny osprzęt do grzejników i suszarek nie zawarty w innych klasach, **16** czasopisma, periodyki, katalogi, kalendarze, broszury, foldery, plakaty i ulotki reklamowe, druki i formularze.

(111) **216466** (220) 2008 01 17 (210) 335270
(151) 2009 04 27 (441) 2008 04 28

(732) „RIXON” AUTO CZĘŚCI Ryszard Zolbach, Suchedniów, PL.

(540) RIXON

(510), (511) **35** prowadzenie sklepów i hurtowni z częściami i akcesoriami do pojazdów samochodowych, **37** naprawy i konserwacje pojazdów samochodowych.

(111) **216467** (220) 2007 12 18 (210) 334246
(151) 2009 04 27 (441) 2008 03 31

(732) Międzynarodowe Targi Poznańskie Spółka z o.o., Poznań, PL.

(540) Mistrzostwa Polski Instalatorów

(510), (511) **35** organizacja wystaw w celach handlowych lub reklamowych, **41** organizacja wystaw w celach związanych z kulturą lub edukacją.

(111) **216468** (220) 2008 01 15 (210) 335190
(151) 2009 04 29 (441) 2008 04 28

(732) SANOFI-AVENTIS, Paris, FR.

(540) MARISPA

(510), (511) **05** preparaty zmniejszające przekrwienie błon śluzowych nosa.

(111) **216469** (220) 2007 10 10 (210) 331250
(151) 2009 03 05 (441) 2008 01 21

(732) Marta Aneta Podleśna, Wołomin, PL.

(540) LATIN TOUR

(510), (511) **39** organizowanie wycieczek, podróży, turystyki, pilotaż, organizowanie transportu powietrznego, promowego, rejsów, infor-

macja o transporcie, rezerwacja transportu, czarterowanie, usługi agencji i biur turystycznych w zakresie organizowania podróży, **43** usługi obozów wakacyjnych (zakwaterowanie), wynajmowanie mieszkań na pobyt czasowy, eksploatacja terenów kempingowych, hotele, kafeterie, kawiarnie, motele, domy turystyczne, rezerwacja noclegów w hotelach, pensjonatach, kwaterach, domach turystycznych.

(111) **216470** (220) 2007 11 19 (210) 333038
(151) 2009 03 02 (441) 2008 03 03

(732) Lubelskie Zakłady Przemysłu Spirytusowego POLMOS

Sp. z o.o., Lublin, PL.

(540) spirytus rektyfikowany kapitański

(510), (511) **33** spirytus.

(111) **216471** (220) 2007 10 09 (210) 331197
(151) 2009 03 25 (441) 2008 01 21

(732) „SPEED-TRANS WARSZAWA” Maciej Bogusz, Warszawa, PL.

(540)

SPEED - TRANS

(531) 27.5.1

(510), (511) **39** krajowy transport drogowy rzeczy, spedycja.

(111) **216472** (220) 2007 10 25 (210) 331997
(151) 2009 02 27 (441) 2008 02 04

(732) „CHATA POLSKA” S.A., Poznań, PL.

(540)



Kolor znaku: brązowy i odcienie, żółty, biały, czerwony, pomarańczowy

(531) 5.7.11, 8.1.19, 9.1.10, 25.1.15, 27.5.1, 29.1.15

(510), (511) **30** ciastka, **35** sprzedaż hurtowa, detaliczna i poprzez Internet ciastek.

(111) **216473** (220) 2007 10 30 (210) 332169
(151) 2009 03 05 (441) 2008 02 04

(732) „COLUMBOVET” Barbara Szeleszczuk i Tomasz Romanik

Spółka Jawna, Warszawa, PL.

(540)



Kolor znaku: zielony, biały

(531) 3.7.21, 26.1.5, 26.2.7, 26.3.1, 27.5.1, 29.1.12

(510), (511) **05** preparaty do celów weterynaryjnych, a w tym: preparaty bakteriologiczne, preparaty biologiczne, preparaty chemiczne, preparaty z mikroelementami, preparaty z mikroorganizmami, preparaty przeciwpasożytnicze, preparaty enzymatyczne, preparaty witaminowe, preparaty do mycia zwierząt, leki do celów weterynaryjnych, odczynniki chemiczne do celów weterynaryjnych, dodatki do pasz dla celów leczniczych, tłuszcze do celów weterynaryjnych, spoiwa do kopyt dla zwierząt, obroże przeciwpasożytnicze dla zwierząt, środki do tępienia pasożytów, środki do odstraszenia owadów, oleje przeciw grom końskim, **10** aparaty i narzędzia weterynaryjne, **16** wydawnictwa książkowe, albumy, kalendarze, katalogi, czasopisma, plakaty, **35** organizowanie targów i wystaw w celach handlowych i reklamowych, sprzedaż hurtowa i detaliczna towarów: preparaty do celów weterynaryjnych, a w tym: preparaty bakteriologiczne, preparaty biologiczne, preparaty chemiczne, preparaty z mikroelementami, preparaty z mikroorganizmami, preparaty przeciwpasożytnicze,

preparaty enzymatyczne, preparaty witaminowe, preparaty do mycia zwierząt, leki do celów weterynaryjnych, odczynniki chemiczne do celów weterynaryjnych, dodatki do pasz dla celów leczniczych, tłuszcze do celów weterynaryjnych, spoiwa do kopyt dla zwierząt, obroże przeciw pasożytnicze dla zwierząt, środki do tępienia pasożytów, środki do odstraszania owadów, oleje przeciw gzom końskim, aparaty i narzędzia weterynaryjne, wydawnictwa książkowe, albumy, kalendarze, katalogi, czasopisma, plakaty, **44** usługi weterynaryjne, a w tym: pomoc weterynaryjna, hodowla zwierząt, oporządzanie zwierząt, zabiegi pielęgnacyjne przy zwierzętach.

(111) **216474** (220) 2007 10 31 (210) 332335
(151) 2009 03 05 (441) 2008 02 04
(732) HORTICO Spółka z o.o., Wrocław, PL.
(540)

HORTIflex

Kolor znaku: zielony, szary

(531) 26.11.1, 27.5.1, 29.1.12
(510), (511) **17** folie z tworzyw sztucznych do stosowania w rolnictwie, **35** reklama wyrobów, zgrupowanie na rzecz osób trzecich wyrobów: folii z celulozy, folii z tworzyw sztucznych, folii metalowych, folii z tworzyw sztucznych do stosowania w rolnictwie pozwalające nabywcy wygodnie je oglądać i kupować w sklepie, supermarkecie, hurtowni.

(111) **216475** (220) 2007 11 02 (210) 332346
(151) 2009 04 15 (441) 2008 02 04
(732) Samorządowa Agencja Promocji i Kultury, Szczecinek, PL.
(540) CZAS NA SZCZECINEK-BAŁTYK POCZEKA

(510), (511) **35** reklama, **39** organizowanie podróży, **41** informacja o imprezach rozrywkowych, informacja o rekreacji, organizowanie i prowadzenie koncertów.

(111) **216476** (220) 2007 11 02 (210) 332347
(151) 2009 04 15 (441) 2008 02 04
(732) Samorządowa Agencja Promocji i Kultury, Szczecinek, PL.
(540) A MOŻE NIE NAD MORZE

(510), (511) **35** reklama, **39** organizowanie podróży, **41** informacja o imprezach rozrywkowych, informacja o rekreacji, organizowanie i prowadzenie koncertów.

(111) **216477** (220) 2007 11 02 (210) 332348
(151) 2009 04 15 (441) 2008 02 04
(732) Samorządowa Agencja Promocji i Kultury, Szczecinek, PL.
(540) SZCZECINEK SETKI LAT TYSIĄCE MOŻLIWOŚCI

(510), (511) **35** reklama, **39** organizowanie podróży, **41** informacja o imprezach rozrywkowych, informacja o rekreacji, organizowanie i prowadzenie koncertów.

(111) **216478** (220) 2007 11 02 (210) 332349
(151) 2009 04 15 (441) 2008 02 04
(732) Samorządowa Agencja Promocji i Kultury, Szczecinek, PL.
(540) SZCZECINEK Z WIATREM I NA FALI

(510), (511) **35** reklama, **39** organizowanie podróży, **41** informacja o imprezach rozrywkowych, informacja o rekreacji, organizowanie i prowadzenie koncertów.

(111) **216479** (220) 2007 11 09 (210) 332622
(151) 2009 05 15 (441) 2008 02 18
(732) „BRW” Spółka z o.o., Mielec, PL.
(540) sorento

(510), (511) **20** wyroby stolarstwa meblowego, zestawy meblowe, meble biurowe, szkolne i kuchenne, fotele, kanapy, komody, kontuary, kredensy, krzesła, ławy, lustra, łóżka, półki, pudełka drewniane lub z tworzyw sztucznych, sekretery, skrzynie, kufry zawarte w tej klasie, sofy, stojaki na ubrania, stoły, szafy, szafki, szkatułki nie z metali szlachetnych, szuflady, taborety, toaletki, wieszaki na ubrania, wózki meblowe.

(111) **216480** (220) 2007 11 09 (210) 332629
(151) 2009 05 15 (441) 2008 02 18
(732) Przedsiębiorstwo Handlowo-Produkcyjne Wiesław Wawrzyniak, Niedźwiady, PL.
(540) eskimo
(510), (511) **33** napoje alkoholowe z wyjątkiem piwa, arak, brandy, likiery, miód pitny, rum, whisky, wino, wódka.

(111) **216481** (220) 2007 11 13 (210) 332784
(151) 2009 04 06 (441) 2008 02 18
(732) HANSKI PUBLISHING SERVICES (HPS) Bartłomiej Hański, Warszawa, PL.
(540)

HPS

(531) 26.11.2, 27.5.1
(510), (511) **16** publikacje, książki, albumy, katalogi, podręczniki, poradniki, plansze, plakaty, grafiki, afisze, broszury, naklejki, nalepki, obwoluty, prospekty, rysunki, wydawnictwa periodyczne i nieperiodyczne, czasopisma, almanachy, gazety, dzienniki, fotografie, kalendarze, katalogi, skoroszyty na dokumenty, kartki okolicznościowe, atlasy, koperty, materiały fotograficzne, materiały piśmienne, papier, tektura i wyroby z tych materiałów nie ujęte w innych klasach, **41** usługi wydawnicze, publikowanie książek, czasopism, gazet, dzienników, periodyków, publikacja elektroniczna on-line książek, czasopism, gazet, dzienników i periodyków, wydawanie i reprodukcja nagrań dźwiękowych, wizualnych, nagrań wideo, elektronicznych nośników informacji.

(111) **216482** (220) 2007 11 13 (210) 332785
(151) 2009 04 06 (441) 2008 02 18
(732) HANSKI PUBLISHING SERVICES (HPS) Bartłomiej Hański, Warszawa, PL.
(540)

wielkie
MUZEJA

(531) 27.5.1
(510), (511) **16** publikacje, książki, albumy, katalogi, podręczniki, poradniki, plansze, plakaty, grafiki, afisze, broszury, naklejki, nalepki, obwoluty, prospekty, rysunki, wydawnictwa periodyczne i nieperiodyczne, czasopisma, almanachy, gazety, dzienniki, fotografie, kalendarze, katalogi, skoroszyty na dokumenty, kartki okolicznościowe, atlasy, koperty, materiały fotograficzne, materiały piśmienne, papier, tektura i wyroby z tych materiałów nie ujęte w innych klasach, **41** usługi wydawnicze, publikowanie książek, czasopism, gazet, dzienników, periodyków, publikacja elektroniczna on-line książek, czasopism, gazet, dzienników i periodyków, wydawanie i reprodukcja nagrań dźwiękowych, wizualnych, nagrań wideo, elektronicznych nośników informacji.

(111) **216483** (220) 2007 12 13 (210) 334031
(151) 2009 04 21 (441) 2008 03 17
(732) JUTRZENKA COLIAN Spółka z ograniczoną odpowiedzialnością, Opatówek, PL.
(540)



(531) 26.13.25
(510), (511) **29** warzywa (konserwowane, suszone lub gotowane) i ich mieszanki, koncentraty spożywcze na bazie warzyw suszonych jako dodatki do sosów, zup i potraw kulinarnych, grzyby (konserwo-

wane, suszone lub gotowane), mięso i jego przetwory, drób, dziczyzna, ryby i owoce morza, wszystkie te produkty również w formie ekstraktów, zupy, galarety, pasty, konserwy, dania gotowe, mrożone lub odwodnione, ser, preparaty sojowe, oleje spożywcze i tłuszcze, preparaty proteinowe, kiełbasy, wędliny, zupy, koncentraty, rosół, kostki bulionowe, bulion, składniki do sporządzania zupy, zioła suszone, marynaty warzywne, żelatyna spożywcza, galaretki, **30** kawa, herbata, wyroby cukiernicze, wyroby piekarnicze, słodczyce, wafle, batony, czekolady, cukierki, czekoladki, żelki, żelki z nadzieniem, gumy do żucia, galaretki, galaretki nadziewane, ciastka, lody, płatki śniadaniowe, muesli, płatki zbożowe, preparaty z kaszy, pasta, makarony, produkty żywnościowe na bazie ryżu, mąki lub kaszy, w formie gotowych dań, pizze, kanapki, sosy, sos sojowy, ketchup, aromaty lub przyprawy do jedzenia, pieprz spożywczy, przyprawy, panierki, składniki do panierowania mięsa i ryb, paniery do ryb, sosy sałatkowe, majonez, musztarda, ocet, goździki, sól do konserwowania żywności, dodatki smakowe do potraw, esencje do artykułów żywnościowych, **32** napoje bezalkoholowe, piwo, napoje niegazowane, musujące lub gazowane, wody mineralne, wody stołowe, wody źródlane, napoje aromatyzowane, napoje o smaku owocowym i na bazie owoców, soki owocowe i warzywne, nektary, lemoniady, napoje na bazie sodu, napoje izotoniczne, napoje energetyzujące, syropy, ekstrakty i esencje oraz inne preparaty do produkcji napojów bezalkoholowych, **36** najem, wynajmowanie mieszkań i pomieszczeń biurowych, pośrednictwo w sprawach majątku nieruchomego, zarządzanie majątkiem nieruchomym, administrowanie majątkiem nieruchomym, usługi finansowe, **37** usługi budowlane.

(111) **216484** (220) 2008 01 25 (210) 335679
 (151) 2009 05 22 (441) 2008 04 28
 (732) EUOPHARMA Spółka z ograniczoną odpowiedzialnością,
 Mysłowice, PL.
 (540) TANEWSKI

(510), (511) **03** środki czyszczące, środki myjące, mydła, szampony, środki i materiały do czyszczenia i pielęgnacji zębów, kosmetyki dla ludzi, kosmetyki dla zwierząt, środki do makijażu i demakijażu, środki do pielęgnacji włosów i skóry, środki do trwałej ondulacji, olejki do celów perfumeryjnych i kosmetycznych, perfumy, woda kolońska, woda utleniona do celów kosmetycznych, woda zapachowa, olejki aromatyczne, barwniki do celów kosmetycznych, chusteczki nasączone płynami kosmetycznymi, depilatory, dezodoranty do użytku osobistego, preparaty do golenia, maseczki kosmetyczne, mleczko kosmetyczne, preparaty kosmetyczne do odchudzania, zestawy kosmetyczne, kremy kosmetyczne, maści do celów kosmetycznych, preparaty kosmetyczne do opalania, patyczki z wata do celów kosmetycznych, preparaty do pielęgnacji paznokci, talk kosmetyczny, wata do celów kosmetycznych, wazelina kosmetyczna, kremy do wybielania skóry, **05** leki dla ludzi, leki weterynaryjne, leki i materiały dentystyczne, żywność dietetyczna dla celów medycznych, odżywki dla dorosłych i dla dzieci, mleko w proszku, lecznicze zioła i mieszanki ziołowe, herbaty ziołowe dla celów medycznych, związki chemiczne i preparaty do celów medycznych, środki bakteriobójcze i grzybobójcze, szczepionki, surowice, materiały do kąpielii i okładów leczniczych, materiały pochodzenia naturalnego do celów farmaceutycznych i leczniczych, kultury mikroorganizmów do celów medycznych, materiały pomocnicze dla celów farmaceutycznych, preparaty medyczne do odchudzania, materiały opatrunkowe, materiały i środki sanitarne i higieniczne do celów medycznych i higieny osobistej, taśmy samoprzylepne do celów medycznych, środki kontrastujące do celów medycznych, chemiczne środki antykoncepcyjne, środki parafarmaceutyczne, antyseptyki, bandaże opatrunkowe, preparaty biologiczne do celów medycznych, preparaty chemiczne do celów farmaceutycznych, chemiczne preparaty do diagnozy ciąży, detergenty do celów medycznych, środki dezynfekcyjne do celów higienicznych, gaza opatrunkowa, herbata lecznicza, lecznicza herbata z ziół, chusteczki nasączone płynami farmaceutycznymi, preparaty farmaceutyczne przeciw łupieżowi, maści lecznicze do celów farmaceutycznych, preparaty do pielęgnacji jamy ustnej, plastry samoprzylepne, podpaski higieniczne, **35** sprzedaż i promocja na rzecz osób trzecich następujących towarów: leki dla ludzi, preparaty farmaceutyczne, środki anestetyczologiczne, szczepionki, surowice, preparaty do sterylizacji, zioła lecznicze, chemiczne środki antykoncepcyjne, bakteriobójcze, czyszczące, dezynfekujące do celów higienicznych, nasenne, oszołamiające, przeciwgorączkowe, przeczysz-

czające, tamujące krew, preparaty krwiopochodne i krwiozastępcze, płyny infuzyjne, preparaty chemiczne do celów medycznych, farmaceutycznych, preparaty diagnostyczne do celów medycznych, preparaty przeciw pasożytom, preparaty do usuwania grzybic, preparaty przeciw odmrożeniom, preparaty zapobiegające hemoroidom, witaminy i preparaty witaminowe, medyczne środki przeciw poceniu się stóp, żywność lecznicza dla celów dietetycznych, żywność dietetyczna dla celów leczniczych, wyroby cukiernicze dla celów medycznych, preparaty medyczne do odchudzania, jodyna, guma do żucia do celów medycznych, narkotyki dla celów leczniczych, woda utleniona dla celów medycznych, balsamy i maści lecznicze do celów farmaceutycznych, czopki, borowiny i kąpiele lecznicze, chemiczne preparaty do diagnozy ciąży, leki do celów stomatologicznych, amalgamaty dentystyczne, kleje do protez dentystycznych, leki do celów weterynaryjnych, apteczki pierwszej pomocy, materiały opatrunkowe, taśmy przylepne do celów medycznych, tkaniny chirurgiczne, artykuły higieniczne, higieniczne bandaże, majtki, opaski, pieluchy, podpaski, wata, kompresy, plastry do celów leczniczych, przylepce, bandaż elastyczny, gipsowane, higieniczne, opatrunkowe, ortopedyczne, usztywniające, gaza, gaziki, bańki lekarskie, cewniki, dreny, sączki, aparatura i instrumenty chirurgiczne, klamry chirurgiczne, szczypanki, pincet, lancety, nici chirurgiczne, igły i materiały do zszywania do celów medycznych, nożyce chirurgiczne, rękawice do celów medycznych, stetoskopy, spirometry, kroplomierze do celów medycznych, torby na instrumenty chirurgiczne i lekarstwa, gorsety do celów leczniczych, aparaty do masażu, strzykawki do celów medycznych, termometry do celów medycznych, inhalatory, inkubatory dla noworodków, termofory, irygatory, artykuły ortopedyczne, przyrządy do przemieszczania inwalidów, prezerwatywy, aparaty do pomiaru ciśnienia tętniczego krwi, kule inwalidzkie, kosmetyki, kremy kosmetyczne, kremy wybielające do skóry, maści do celów kosmetycznych, mydła, szampony, pasty, proszki, płyny do zębów, preparaty kosmetyczne do pielęgnacji skóry, produkty perfumeryjne, perfumy i ekstrakty do ich produkcji, olejki aromatyczne, barwniki dla celów kosmetycznych, preparaty do golenia, preparaty kosmetyczne do opalania, wody toaletowe, kolońskie, lawendowe, zapachowe, utleniona do celów kosmetycznych, preparaty do czyszczenia protez zębowych, dezodoranty do użytku osobistego, sole do kąpielii, maseczki kosmetyczne, płyny do pielęgnacji włosów, farby do włosów, preparaty ściągające do celów kosmetycznych, produkty toaletowe, sprzedaż wydawnictw w postaci: gazet, biuletynów, informatorów, broszur, książek, dystrybucja materiałów reklamowych o lekach i farmaceutykach w postaci: próbek, druków, prospektów, broszur, informatorów, prowadzenie sprzedaży zgromadzonych towarów na podstawie zamówień przez Internet, telefon, pocztę, organizowanie i prowadzenie sieci hurtowni i aptek patronackich z artykułami higienicznymi, artykułami farmaceutycznymi, artykułami zielarskimi, artykułami kosmetycznymi, dystrybucja materiałów reklamowych (próbek, druków, prospektów, broszur), marketing, uaktualnianie i materiałów reklamowych, reklama i działalność informacyjna, dekorowanie wystaw sklepowych i aptek, usługi w zakresie: agencji reklamowych, obróbki tekstów i prenumeraty czasopism i gazet, rozpowszechniania ogłoszeń reklamowych i materiałów, organizowania wystaw w celach handlowych lub reklamowych, reklamy prasowej i radiowej, reklama za pośrednictwem sieci komputerowych, transkrypcji przekazu, publikowanie tekstów reklamowych, zarządzanie zbiorami informatycznymi, **44** pomoc medyczna, fizykoterapia, fizjoterapia, prowadzenie gabinetów rehabilitacyjno-fizykoterapeutycznych, usługi medyczne, higieniczne i kosmetyczne dla ludzi, poradnictwo z zakresu: medycyny, medycyny naturalnej, farmacji i farmakologii, z zakresu kosmetyki, usługi w zakresie opieki zdrowotnej, lecznice.

(111) **216485** (220) 2008 02 29 (210) 337431
 (151) 2009 05 20 (441) 2008 06 09
 (732) „AFLOFARM” Fabryka Leków Spółka z o.o., Ksawerów, PL.
 (540) AFL

(510), (511) **03** mydła, środki perfumeryjne, olejki eteryczne, kosmetyki, płyny do pielęgnacji włosów, środki do czyszczenia zębów, maści kosmetyczne, **05** produkty farmaceutyczne, środki sanitarne do celów medycznych, substancje dietetyczne do celów leczniczych, żywność dla niemowląt, zioła lecznicze, ekstrakty roślinne o przeznaczeniu leczniczym, środki odkażające, fungicydy, herbicydy, **44** usługi medyczne, higiena i troska o urodę istot ludzkich.

(111) **216486** (220) 2006 12 07 (210) 318834
 (151) 2009 04 23 (441) 2007 03 19

(732) Piotr Kamiński, Warszawa, PL.

(540) sebastian

(510), (511) **03** szampony, odżywki, płyny i preparaty do ondulacji włosów, trwałej ondulacji i prostowania włosów, farby do włosów, odbarwiacze do włosów, farby i rozjaśniacze do włosów, wody utlenione do celów kosmetycznych, preparaty do układania włosów, lakiery, pianki, lotony do włosów, preparaty do pielęgnacji skóry głowy i włosów, **05** kosmetyki do zastosowań medycznych: balsamy, maści, olejki, płyny, sole, żele, kremy, **44** usługi salonów fryzjerskich i kosmetycznych.

(111) **216487** (220) 2008 02 05 (210) 336185
 (151) 2009 05 21 (441) 2008 05 12

(732) JANEX INTERNATIONAL Sp. z o.o., Warszawa, PL.

(540)

INTROX

(531) 26.11.1, 27.5.1

(510), (511) **09** kamery video, kamery cyfrowe, kamery przemysłowe, kamery śledzące, oprawy kamer, obiektywy, systemy mocowań do sprzętu elektronicznego, monitorującego, głowice obrotowe, aparatura do rejestracji obrazu, antywłamaniowe urządzenia ostrzegawcze, alarmy dźwiękowe, audiowizualne urządzenia kontrolne, urządzenia kontrolne i sterujące do systemów monitorowania w tym klawiatury i panele, urządzenia kontrolne i sterujące do systemów alarmowych, panele i klawiatury do sterownia głowicami obrotowymi i rejestratorami, monitory, nośniki przechowujące dane wideo, przełączniki wizyjne, urządzenia cyfrowe do zapisu obrazu i dźwięku, nadajniki i odbiorniki wizyjnego sygnału, komputerowe karty do monitoringu wizyjnego, urządzenia do obróbki sygnału wizyjnego, wideoserwery, atrapy kamer przemysłowych, **11** oświetlacze światłem podczerwonym-lampy podczerwieni.

(111) **216488** (220) 2008 02 05 (210) 336186
 (151) 2009 05 21 (441) 2008 05 12

(732) JANEX INTERNATIONAL Sp. z o.o., Warszawa, PL.

(540) introx

(510), (511) **09** kamery video, kamery cyfrowe, kamery przemysłowe, kamery śledzące, oprawy kamer, obiektywy, systemy mocowań do sprzętu elektronicznego, monitorującego, głowice obrotowe, aparatura do rejestracji obrazu, antywłamaniowe urządzenia ostrzegawcze, alarmy dźwiękowe, audiowizualne urządzenia kontrolne, urządzenia kontrolne i sterujące do systemów monitorowania w tym klawiatury i panele, urządzenia kontrolne i sterujące do systemów alarmowych, panele i klawiatury do sterownia głowicami obrotowymi i rejestratorami, monitory, nośniki przechowujące dane wideo, przełączniki wizyjne, urządzenia cyfrowe do zapisu obrazu i dźwięku, nadajniki i odbiorniki wizyjnego sygnału, komputerowe karty do monitoringu wizyjnego, urządzenia do obróbki sygnału wizyjnego, wideoserwery, atrapy kamer przemysłowych, **11** oświetlacze światłem podczerwonym-lampy podczerwieni.

(111) **216489** (220) 2008 02 06 (210) 336221
 (151) 2009 05 19 (441) 2008 05 12

(732) Zakład Wyrobów Metalowych „Strumet” Sp. z o.o., Strumień, PL.

(540) STRUMET

(510), (511) **06** palety metalowe do transportu wewnętrznego, palety transportowe metalowe, palety załadunkowe metalowe, pojemniki metalowe do transportowania, pojemniki metalowe do magazynowania, pojemniki metalowe do pakowania, konstrukcje przenośne metalowe, pasy metalowe do przenoszenia ładunków, pasy metalowe do transportu ładunków.

(111) **216490** (220) 2008 02 06 (210) 336236
 (151) 2009 04 23 (441) 2008 05 12

(732) „ZIOŁOPEX” Spółka z o.o., Wykroty, PL.

(540)



Kolor znaku: żółty, czerwony, zielony, pomarańczowy, biały, niebieski, bordowy

(531) 5.7.24, 11.1.2, 19.3.1, 25.1.19, 27.5.1, 29.1.15

(510), (511) **30** środek żelujący do konfitur, cukier żelujący.

(111) **216491** (220) 2008 02 06 (210) 336237
 (151) 2009 04 23 (441) 2008 05 12

(732) „ZIOŁOPEX” Spółka z o.o., Wykroty, PL.

(540) ZELFITURA

(510), (511) **30** środek żelujący do konfitur, cukier żelujący.

(111) **216492** (220) 2006 09 22 (210) 315812
 (151) 2009 02 11 (441) 2006 12 27

(732) Węgorzewska-Whiskerd Alicja, Warszawa, PL.

(540) VILLA ARTE

(510), (511) **35** agencje eksportowo-importowe, reklama za pośrednictwem sieci komputerowej, rozpowszechnianie materiałów reklamowych, badania opinii publicznej, badanie rynku, doradztwo zarządzania personalnego, profesjonalne zarządzanie działalnością artystyczną, profesjonalne doradztwo w zakresie działalności, prenumerata gazety dla osób trzecich, materiały reklamowe-uaktualnienie, organizowanie wystaw w celach handlowych lub reklamowych, reklama za pośrednictwem sieci komputerowej, publikowanie tekstów reklamowych, rozpowszechnianie ogłoszeń reklamowych, reklamy, reklamy korespondencyjne, reklamy prasowe, reklamy radiowe, reklamy telewizyjne, rozpowszechnianie materiałów reklamowych-próbek, druków, prospektów, broszur, wynajmowanie miejsc na umieszczenie ogłoszeń lub reklam, profesjonalne zarządzanie działalnością artystyczną, **36** organizowanie funduszy-celów dobroczynnych, doradztwo w sprawach finansowych, doradztwo finansowe, wynajmowanie mieszkań, wynajmowanie pomieszczeń biurowych-nieruchomości, **41** organizowanie wystaw związanych z kulturą lub edukacją, edukacja, przedszkola-nauczanie, organizowanie konkursów edukacyjnych i rozrywkowych, organizowanie i prowadzenie seminariów, kursy stacjonarne w zakresie informatyki, organizowanie, nauczanie i prowadzenie pracowni specjalistycznych, rozrywka, informacja o rozrywce/ imprezach rozrywkowych usługi klubowe w zakresie rozrywki lub nauczania, porady w zakresie edukacji lub kształcenia, usługi artystów teatralnych, przedstawienia teatralne, usługi związane z prezentacją dzieł sztuki w celach kulturalno-oświatowych lub edukacyjnych, organizowanie obozów wakacyjnych w zakresie rozrywki, realizacja spektakli, organizowanie spektakli-usługi impresariów, rezerwowanie miejsc na spektakle, wypożyczanie dekoracji do spektakli, wystawianie spektakli, usługi impresariów artystycznych, promocja osób i imprez kulturalno-rozrywkowych za pośrednictwem mediów oraz on-line w sieci komputerowej, usługi w zakresie zajęć praktycznych i nauczania tańca, organizowanie i przygotowywanie występów i konkursów, usługi instruktorów gimnastyki, pokazy tańca, usługi rozrywki w zakresie karaoke, usługi organizowania i prowadzenia klubów towarzyskich dla fanów zainteresowanych karierą artystyczną swoich idoli, organizowanie bali, organizowanie imprez rozrywkowych, usługi organizowania i prowadzenia nauki tańca w studiach i zespołach tanecznych oraz doradztwo w tym zakresie również internetowe; usługi świadczone przez szkoły tańca, prowadzenie szkoleń stacjonarnych i korespondencyjnych indywidualnych i grupowych w zakresie nauki języków obcych, gry i zabawy językowe, układanki dla dzieci związane z podstawową nauką języków obcych, językowe gry kompu-

terowe związane z doskonaleniem umiejętności językowych, usługi impresariów muzycznych, dystrybucja nagrań dźwiękowych i/lub wizualnych jak również rozrywki, wydawanie publikacji muzycznych, usługi menedżerskie dla artystów, organizowanie imprez scenicznych, przedstawień teatralnych, koncertów, nauczanie w zakresie muzyki, nauczanie w zakresie plastyki, usługi organizacji imprez artystycznych, estradowych, rekreacyjnych, usługi sal koncertowych, organizacja nauczania, usługi wynajmowania studia nagraniowego, studia nagrań, wypożyczanie nagrań dźwiękowych, produkcja widowisk, **43** usługi prowadzenia restauracji, żłobki dla dzieci.

(111) **216493** (220) 2006 11 29 (210) 318462
 (151) 2009 04 17 (441) 2007 03 05
 (732) Przedsiębiorstwo Wielobranżowe POLONIA TRANSPORT
 Spółka z ograniczoną odpowiedzialnością, Zamość, PL.
 (540)



Kolor znaku: czerwony, niebieski

(531) 26.11.1, 27.5.1, 29.1.12
 (510), (511) **36** doradztwo i pośrednictwo w sprawach ubezpieczeniowych i funduszy emerytalnych, **37** stacje obsługi pojazdów, naprawy samochodowe, mycie pojazdów, **39** transport samochodowy, pasażerski, usługi tranzytowe, przewozy samochodami ciężarowymi, holowanie, wypożyczanie samochodów ciężarowych, usługi kierowców samochodowych, usługi związane z parkowaniem samochodów, informacja o transporcie, biura turystyczne, agencje turystyczne z wyjątkiem rezerwacji hoteli i pensjonatów, organizowanie podróży i wycieczek, rezerwacja miejsc na podróż, usługi osób towarzyszących w podróży-piloci, **43** rezerwacja hoteli, pensjonatów i kwater.

(111) **216494** (220) 2007 01 18 (210) 320323
 (151) 2009 04 03 (441) 2007 04 30
 (732) Spółdzielnia Hale Banacha, Warszawa, PL.
 (540)



Kolor znaku: brązowy, beżowy, żółty, biały

(531) 26.4.2, 27.5.1, 29.1.14
 (510), (511) **35** zgrupowanie na rzecz osób trzecich różnych towarów pozwalające nabywcy wygodnie je oglądać i nabywać detalicznie w sklepie wielobranżowym i w hurtowni, prowadzenie działalności handlowej i usługowej związanej z towarami i wyrobami: spożywczymi, gospodarstwa domowego i chemii gospodarczej, obuwicznymi i odzieżowymi wszelkiego rodzaju, higienicznymi i kosmetycznymi, elektrotechnicznymi i elektronicznymi, artykułami RTV, komputerowymi i telekomunikacyjnymi, artykułami szkolnymi i biurowymi, oświetleniowymi, jak żyrandole i akcesoria do oświetlenia oraz aranżacji wnętrz, jak firany i zastony, dywany i chodniki, obrazy, pościel, obrusy, koce, narzuty, serwетки oraz wyposażenie łazienek, drobne akcesoria, choinki, bombki, dekoracje świąteczne, znicze, sztuczne kwiaty, doniczki do kwiatów, wyroby z drewna i wikliny, garnki, patelnie, sztucce, szkło użytkowe i dekoracyjne, serwisy obiadowe, kawowe, do herbaty, porcelana, sztucce, artykułami meblarskimi i tapicerskimi, metalowymi, zegarmistrzowskimi i jubilerskimi, z tworzyw sztucznych, szklanymi i mineralnymi, budowlanymi, papierniczymi, piśmiennymi i szkolnymi, farmaceutycznymi i medycznymi, wydawnictwami i prasą oraz innymi nie wymienionymi towarami konsumenckimi i hurtowymi, usługi w zakresie marketingu, usługi reklamowe za pośrednictwem wszelkich środków przekaza, doradztwo w zakresie prowadzenia działalności gospodarczej i zarządzania, organizacja wystaw handlowych i reklamowych, dystrybucja materiałów reklamowych, usługi rachunkowości, usługi doradcze i pro-

jektowe związane z handlem i reklamą, **36** usługi administrowania i zarządzania nieruchomościami, usługi wynajmu budynków, biur oraz dzierżawy nieruchomości, usługi pośrednictwa kupna-sprzedaży nieruchomości, **39** transport, wynajem środków transportu i parkingów, pakowanie, składowanie towarów.

(111) **216495** (220) 2007 03 05 (210) 322146
 (151) 2009 05 22 (441) 2007 06 11
 (732) MIX ELECTRONICS Spółka Akcyjna, Skawina, PL.

(540) SPRZEDAJEMY ZADOWOLENIE
 (510), (511) **07** elektryczne urządzenia gospodarstwa domowego (o ile podlegają one pod klasę 7), urządzenia do pras, zmywarki, pralko-suszarki, sprzęt kuchenny, elektryczne miksery, elektryczne kralnice, sokowirówki, maszyny do mielenia mięsa, młynki do kawy, pralko-suszarki, wiertarki, ubijaczki elektryczne, odkurzacze, noże elektryczne, odkurzacze piorące, **08** elektryczne maszyny do golenia, maszyny do przycinania włosów oraz wszelkie inne maszyny do strzyżenia włosów, uniwersalne maszyny do cięcia wszystkiego, elektryczne szlifierki noży, przybory elektryczne do depilacji, elektryczne zestawy do manicure, żelazka do karbowania, prostownice do włosów, **09** elektryczne i elektroniczne aparaty i instrumenty (o ile podlegają one pod klasę 9), urządzenia do nagrywania, przegrywania oraz odtwarzania dźwięków oraz/lub obrazów oraz/lub elektronicznie przetwarzanych danych (o ile podlegają one pod klasę 9), szczególnie zaś telewizory, radia, analogowe i cyfrowe magnetofony szpulowe i magnetofony kasetowe, analogowe i cyfrowe odtwarzacze płyt, głośniki, telefony, centralki telefoniczne, komórki (GSM), automatyczne sekretarki, faxy, wzmacniacze, urządzenia alarmowe, krótkofalówki, mikrofony łózczkowe do podsłuchu noworodków, anteny, wyżej wymienione urządzenia w wersji przenośnej oraz w wersji do zamontowania w pojazdach samochodowych, mikrofony, słuchawki, kable przyłączeniowe, nośniki zapisów magnetycznych, szczególnie zaś nagrane oraz puste taśmy audio i taśmy wideo oraz płyty, płyty CD, baterie i urządzenia do ładowania, aparaty i instrumenty fotograficzne, filmowe i optyczne, szczególnie zaś aparaty zdjęciowe, obiektywy, lornetki, kamery wideo, kamery filmowe, magnetowidy, wideodrukarki, filmy naświetlone, rzutniki, urządzenia do pomiaru natężenia oświetlenia, lampy błyskowe, ekrany dla rzutników, pojemniki na diapozytywy, statywy, torby na sprzęt fotograficzny, anteny wiązkowe, kalkulatory, urządzenia do przetwarzania danych, komputery i komputery przenośne, ekrany, drukarki, urządzenia peryferyjne komputerowe, elektroniczne media i nośniki pamięci, szczególnie zaś dyskietki, płyty CD, płyty CD-ROM, karty pamięci, chipy pamięci, dyski twarde i procesory, klawiatury, myszki komputerowe, joysticki, złącza stykowe, programy komputerowe, gry wideo jako dodatkowe podzespoły do telewizorów, urządzenia do odbioru sygnałów satelitarnych wraz z antenami satelitarnymi, elektryczne żelazka, wagi, elektroniczne urządzenia pieniające, zgrzewarki folii, radiobudziki, akcesoria do pojazdów samochodowych a szczególnie kable ułatwiające rozruch pojazdów samochodowych, gaśnice, trójkąty ostrzegawcze, urządzenia zamykające, elektroniczne wyświetlacze i sygnalizatory funkcji silnika, elektroniczne urządzenia do aktywnego kierowania prędkością pojazdu, elektroniczne urządzenia do sterowania stanem gotowości silnika przy postoju na światłach, baterie, akumulatory do baterii, urządzenia do otwierania szyb, blokady centralne, przełączniki, przekaźniki, bezpieczniki, małe instrumenty sygnalizujące warunki atmosferyczne na drodze, szczególnie zaś urządzenia do pomiaru wysokości, urządzenia do pomiaru temperatury zewnętrznej, urządzenia do sprawdzania stanu silnika, elektryczne zabezpieczenia przed kradzieżą, urządzenia nawigacyjne, procesory CPU, odbiorniki radiowe, elektryczne urządzenia liczące i sortujące pieniądze, gry komputerowe, **10** urządzenia do wykonywania masażu, **11** elektryczne urządzenia gospodarstwa domowego i elektryczne urządzenia kuchenne, szczególnie zaś suszarki do rąk, suszarki do włosów, urządzenia grzewcze, urządzenia do solarium, urządzenia klimatyzacyjne, nawilżacze powietrza, urządzenia do czyszczenia (filtrowania) powietrza, urządzenia do dezynfekcji, zbiorniki na gorącą wodę (bojlery), ekspresy do parzenia kawy, wentylatory do klimatyzacji, pralko-suszarki, urządzenia do ogrzewania stóp, maszyny do lodów, zlewozmywaki, okapy kuchenne, lampy, żarówki, sprzęt kuchenny, szczególnie zaś kucharki gazowe, kucharki elektryczne, płyty kuchenne, mikrofalówki, tostery, lodówki, zamrażarki, podgrzewacze wody, grille, frytownice, maszyny do gotowania jajek, akcesoria do pojazdów samochodowych,

a szczególnie lampy ostrzegawcze o przerywanym świeceniu, zespoły oświetlenia dla samochodów ciężarowych, przewietrzniki, reflektory, reflektory drogowe długie, reflektory przeciwmgielne, lampy biurowe, lampki do czytania, lampki tablicy rozdzielczej, lampy stojące, lampy zapasowe, **14** zegary i zegarki elektryczne, **21** elektryczne urządzenia do pielęgnacji jamy ustnej, w tym szczoteczki do mycia zębów, grille kuchenne, elektryczne grzebienie, **35** świadczenie usług menedżerskich i administracyjnych dla przedsiębiorstw, które sprzedają elektroniczne sprzęty i elektroniczne urządzenia wszelkiego rodzaju w hipermarketach, sklepach, udostępnianie ofert osób trzecich, dotyczących sprzedaży towarów i usług wszelkiego rodzaju, pośredniczenie w zawieraniu umów dotyczących nabycia i sprzedaży towarów i usług wszelkiego rodzaju, umożliwienie zamówienia i rezerwacji towarów i usług wszelkiego rodzaju, świadczenie wszystkich wymienionych powyżej usług osobom trzecim poprzez elektroniczne sieci danych, szczególnie zaś przez Internet, świadczenie usług oferenta on-line, czyli zbieranie i udostępnianie i przesyłanie informacji, tekstów, rysunków i zdjęć, dotyczących towarów i usług, reklama za pośrednictwem sieci komputerowej, rozpowszechnianie ogłoszeń reklamowych, wyszukiwanie w komputerowych bazach danych, **37** montaż i naprawa urządzeń elektrycznych i elektronicznych i usługi z tym związane, **39** dostarczanie towarów, w tym dostarczanie towarów zamówionych korespondencyjnie, **42** doradztwo w sprawach sprzętu komputerowego oraz wszelkiego rodzaju sprzętu elektronicznego i elektrycznego.

(111) **216496** (220) 2007 05 24 (210) 325644
 (151) 2008 12 29 (441) 2007 09 03
 (732) Gold Commerce Paweł Szcześniak, Warszawa, PL.
 (540)



Kolor znaku: zielony

(531) 17.2.1, 17.2.2, 27.5.1, 29.1.3
 (510), (511) **14** wyroby jubilerskie, kamienie szlachetne, obrączki ślubne, pierścionki zaręczynowe, **20** wyroby jubilerskie nie z metali szlachetnych, **36** wycena wyrobów jubilerskich, **37** naprawa wyrobów jubilerskich, **40** grawerowanie, przeróbka i obróbka materiałów jubilerskich, **42** testowanie materiałów dla wyrobów jubilerskich.

(111) **216497** (220) 2007 06 11 (210) 326370
 (151) 2008 08 25 (441) 2007 09 17
 (732) TMT Sp. z o.o., Łomża, PL.
 (540)



Kolor znaku: biały, granatowy, czarny, bordowy, niebieski, błękitny, zielony i jego odcienie, żółty, złoty, kremowy
 (531) 3.1.11, 3.4.2, 6.3.11, 25.1.15, 26.1.1, 26.1.2, 27.5.1, 29.1.15
 (510), (511) **05** artykuły żywnościowe na bazie białka do celów medycznych, beznikotynowe papierosy do celów leczniczych, borowina lecznicza, chleb dla diabetyków, cukier do celów medycznych, cukierki do celów leczniczych, dietetyczna żywność do celów medycznych, dietetyczne napoje do celów medycznych, dodatki mineralne do żywności, dodatki odżywcze do celów medycznych, ferment mlekowy do celów farmaceutycznych, glukoza do celów medycznych, guma do żucia do celów leczniczych, herbata dla astmatyków, korzenie rabarbaru do celów farmaceutycznych, mazidła,

mleko w proszku stosowane dla dzieci, mleczko pszczele do celów medycznych i leczniczych, mleko białkowe, mleko słodowe do celów leczniczych, nalewki lecznicze, napoje lecznicze, oleje lecznicze, pokarm dla niemowląt, preparaty białkowe do celów medycznych, preparaty biologiczne do celów farmaceutycznych, preparaty z mikroelementami dla ludzi i zwierząt, produkty na bazie wapna do celów farmaceutycznych, produkty uboczne z procesu obróbki ziaren zbóż stosowane do celów medycznych, skrobia do celów dietetycznych lub farmaceutycznych, sód do celów farmaceutycznych, sole wód mineralnych, siemię lniane do celów farmaceutycznych, tłuszcze zwierzęce do celów leczniczych lub farmaceutycznych, węgiel drzewny do celów farmaceutycznych, włókna roślin jadalnych stosowane jako nie odżywcze, wody mineralne do celów leczniczych, zioła lecznicze, **29** bekon, białko spożywcze, bita śmietana, bulion, chipsy ziemniaczane, chrupki mięsne lub mięsno podobne, chrupki owocowe, chrupki ziemniaczane, daktyl, desery mleczne, dżemy, filety rybne, flaki, galaretki jadalne, gotowane: cytrusy, grzyby, jagody, jarzyny, owoce, warzywa; homary nieżywe, humus, konserwowane: cytrusy, grzyby, jagody, jarzyny, owoce, warzywa, zioła; jaja, jogurt, kandyzowane: jagody, owoce; kapusta kwaszona, kawior, kazeina do celów spożywczych, kefir jako napój mleczny, kielbasy, kompoty, koncentrat pomidorowy, konserwy: mięsne, rybne, z jagodami, z owocami, z warzywami; korniszony, krewetki nieżywe, krokiety spożywcze, kumys, langusty, raki nieżywe, lukrowane: cytrusy, jagody, jarzyny, owoce; łój spożywczy, małe jadalne nieżywe, margaryna, marmolada, masło, masłopodobne produkty, miąższ: jagód, owoców, warzyw, ziół; migdały spreparowane, mleczne produkty, mleko, mrożone: cytrusy, grzyby, jagody, jarzyny, owoce, warzywa, zioła; napoje mleczne lub z przewagą mleka, oleje jadalne, oliwki, orzechy spreparowane, pasty zawierające tłuszcz do kanapek, pickle, placki ziemniaczane, podpuszczka, puszkowane: cytrusy, grzyby, jagody, jarzyny, owoce, warzywa, zioła; przeciery z: cytrusów, jagód, jarzyn, owoców, warzyw, ziół; pyłki kwiatowe jako żywność, soki roślinne do gotowania, sałatki: owocowe, warzywne; sery, serki homogenizowane, serki odżywcze, serki smakowe, serwatka, smalec, soczewica konserwowana stosowana jako warzywa, sos z borówki, żurawiny stosowane jako kompot, suszone: cytrusy, grzyby, jagody, jarzyny, owoce, warzywa, zioła; śledzie, ślimaki stosowane jako nieżywe, śmietana, tahini, tłuszcze jadalne, tłuszcz kokosowy, twarogi, twarożki, twarożki na bazie owoców, tofu, trufle konserwowane, tuńczyk, wędliny, wyciągi z wodorostów do celów spożywczych, zupy, żelatyna spożywcza, żywność przygotowana z ryb, **30** anyż, aromaty do żywności, aromaty inne niż oleje esencyjne, aromaty do napojów, biszkopty, bułka tarta, chałwa, chleb, chow-chow jako przyprawa, chutney, ciasta, ciastka, cukier, cukierki, curry jako przyprawa, cykorii jako substytut kawy, czekolada, drożdże, enzymy do ciast, esencje do artykułów żywnościowych, galaretki owocowe stosowane jako słodycze, galaretki spożywcze, gałka muszkatołowa, glukoza do celów spożywczych, gluten do celów spożywczych, gofry, guma do żucia, herbata, herbata mrożona, herbatniki, jęczmień gnieciony lub łuskany, kakao, kanapki, kapary, karmelki, kasza manna, kasze spożywcze, kawa, kawa nie palona, kawa nienaturalna, keczup, kit pszczeli spożywczy, kukurydza mielona, kukurydza palona, kukurydza prażona jako popcorn, kurkuma do żywności, lody, lody spożywcze, lody spożywcze w proszku, lukrecja stosowana w cukiernictwie, majonezy, makarony, marcepan, mąka spożywcza, mąka ziemniaczana do celów spożywczych, melasa, mięso w cieście, muesli, musztarda, naleśniki, napary inne niż do celów leczniczych, napoje na bazie: czekolady, herbaty, kakao, kawy, mleka; ocet, pasta migdałowa, pieczywo, pieprz, piernik, pierożki ravioli, pizze, placki, płatki: kukurydziane, owsiane, zbożowe; pomadki jako cukierki, potrawy na bazie mąki, pralinki, preparaty do zmiękczenia mięsa do celów gospodarstwa domowego, produkty spożywcze na bazie owsa, produkty zbożowe, przyprawy, puddingi, rollsy, preparaty roślinne zastępujące kawę, ryż, sago, sosy do: mięs, sałatek, skrobia do celów spożywczych, słodycze, słodziki, sól do celów spożywczych, sól do konserwowania żywności, tako, tapioka, tarty, tortille, wyroby cukiernicze na bazie orzechów, wyroby z: kakao, kawy, zacczyn, zagęszczacze do wędlin, zagęszczacze stosowane przy gotowaniu produktów spożywczych, zielenina jako przyprawa.

(111) **216498** (220) 2007 07 04 (210) 327327
 (151) 2008 12 31 (441) 2007 10 15
 (732) AKTIV Spółka z o.o., Złockie, PL.

(540) FABRYKA ADRENALINY

(510), (511) **35** usługi w zakresie prowadzenia punktów sprzedaży detalicznej i hurtowej artykułów sportowych i sprzętu turystycznego, usługi w zakresie administrowania i zarządzania hotelami, **39** usługi w zakresie prowadzenia agencji turystycznych, biur turystycznych, usługi w zakresie prowadzenia stacji i wyciągów narciarskich, usługi w zakresie organizowania wycieczek, podróży, rezerwacji miejsc na podróże, usługi transportowe, wypożyczanie pojazdów, łodzi, wynajem koni, usługi kierowców, **41** usługi związane z organizacją wypożyczynku, obozów sportowych i wycieczek, usługi informacyjne o wycieczkach i rekreacji, usługi instruktorów sportowych, usługi w zakresie organizowania imprez i zawodów sportowych, w tym narciarskich, wypożyczanie sprzętu sportowego i turystycznego z wyłączeniem namiotów i pojazdów, obsługa urządzeń sportowych, wynajmowanie stadionów, kortów tenisowych, pól golfowych, usługi w zakresie prowadzenia klubów zdrowia, **43** usługi w zakresie prowadzenia domów turystycznych, hoteli, moteli, kempingów, pensjonatów, rezerwacja i wynajem noclegów, wynajem mieszkań na pobyt czasowy, usługi w zakresie prowadzenia barów szybkiej obsługi, restauracji, kawiarni, usługi cateringu, wypożyczanie namiotów.

(111) **216499** (220) 2007 07 04 (210) 327347
 (151) 2009 05 22 (441) 2007 10 15
 (732) Global Credit Development Fund Polska Spółka z o.o.,
 Wrocław, PL.
 (540)



Kolor znaku: czarny, czerwony

(531) 26.11.3, 26.11.12, 27.5.1, 29.1.12
 (510), (511) **35** aukcje publiczne, usługi porównywania cen, doradztwo w zakresie organizowania i prowadzenia działalności gospodarczej, promocja sprzedaży dla osób trzecich, reklama, reklama za pośrednictwem sieci komputerowej, **36** usługi finansowe, doradztwo finansowe, kredyty ratalne, doradztwo w sprawach finansowych, emisja i obsługa kart kredytowych, finansowanie pożyczek, umowy kredytowe połączone ze sprzedażą ratalną.

(111) **216500** (220) 2007 08 14 (210) 328898
 (151) 2009 01 07 (441) 2007 11 26
 (732) Jacek Biskupski, Kraków, PL.
 (540)



Kolor znaku: żółty, niebieski

(531) 1.3.2, 7.1.8, 26.11.3, 27.5.1, 29.1.12
 (510), (511) **09** cyfrowe i papierowe nośniki informacji z zapisanym oprogramowaniem, ładowalny software dla komputerów i sterowników, **37** usługi instalowania, konserwacji i napraw sterowników oraz systemów, instalacji i układów automatyki i sterowania, sterowników oraz systemów, instalacji i układów automatyki i sterowania, **42** wykonywanie analiz, projektów, prac studialnych i ekspertyz w zakresie informatyki, automatyki i sterowania, usługi aktualizacji oprogramowania dla komputerów i sterowników, doradztwo w zakresie informatyki, automatyki i sterowania, sprzętu informatycznego i sterowników, administrowanie komputerowymi stronami sieciowymi, tworzenie i utrzymywanie stron sieciowych dla osób trzecich, usługi instalowania i zmiany oprogramowania komputerów, **45** wypożyczanie, wydierżawianie, udzielanie licencji na oprogramowanie, zarządzanie cudzymi prawami do oprogramowania.

(111) **216501** (220) 2007 09 07 (210) 329896
 (151) 2009 03 12 (441) 2007 12 10
 (732) FORSPA Spółka z ograniczoną odpowiedzialnością,
 Warszawa, PL.

(540) FORSPA

(510), (511) **03** kosmetyki, perfumy, środki perfumeryjne, wody toaletowe i kolońskie, mydła, olejki eteryczne, olejki do celów kosmetycznych, płyny do pielęgnacji włosów, artykuły toaletowe, kremy, toniki, pianki, mleczka, emulsje, płyny, żele, oliwki i balsamy do pielęgnacji skóry, preparaty do oczyszczania skóry, peelingi, maseczki kosmetyczne, środki do mycia i kąpieli, środki do mycia i pielęgnacji włosów, dezodoranty i środki przeciw poceniu, preparaty do makijażu i demakijażu, preparaty do pielęgnacji i malowania ust, preparaty do pielęgnacji i malowania paznokci, środki kosmetyczne do manicure i pedicure, preparaty do higieny intymnej, środki do opalania i chroniące przed promieniowaniem ultrafioletowym, środki do samoopalania, preparaty do depilacji, pudry do makijażu, preparaty kosmetyczne do odchudzania, pudry po kąpieli, pudry higieniczne, talk kosmetyczny, środki do pielęgnacji zębów i jamy ustnej, kładzidełka, zestawy kosmetyków, **16** czasopisma, gazety, dzienniki, książki, periodyki, afisze, albumy, atlasy, blankiety, broszury, druki, formularze, kalendarze, katalogi, mapy, plany, plakaty, naklejki, nalepki, prospekty, materiały instruktażowe i do nauczania, **35** usługi w zakresie sprzedaży detalicznej i hurtowej odzieży i obuwia, wyrobów skórzanych, perfum i kosmetyków, artykułów toaletowych, artykułów użytku domowego i osobistego, elektrycznego sprzętu gospodarstwa domowego, artykułów radiowo-telewizyjnych i instrumentów muzycznych, komputerów, urządzeń peryferyjnych i oprogramowania, maszyn i urządzeń biurowych oraz mebli, mebli biurowych, wyposażenia biurowego, części elektronicznych, maszyn i urządzeń dla przemysłu, handlu i nawigacji, sprzętu telekomunikacyjnego, książek, gazet i artykułów piśmiennych, sprzętu optycznego, fotograficznego, precyzyjnego, artykułów niezwywnościowych w wyspecjalizowanych sklepach, usługi w zakresie sprzedaży wyżej wymienionych towarów poprzez globalną sieć komputerową, sprzedaż wysyłkowa wyżej wymienionych towarów, badanie rynku i opinii publicznej, doradztwo w zakresie prowadzenia działalności gospodarczej i zarządzania, zarządzanie i kierowanie w zakresie prowadzenia działalności gospodarczej, reklama, organizowanie targów i wystaw, agencje informacji handlowej, rekrutacja i udostępnianie pracowników, usługi agentów specjalizujących się w sprzedaży określonego towaru lub określonej grupy towarów, usługi sekretarskie, **42** usługi grafików, architektura, projektowanie budowlane, urbanistyczne i technologiczne, projektowanie dekoracji wnętrz, projektowanie opakowań, usługi informatyczne zawarte w tej klasie, **43** hotele, pensjonaty, domy wycieczkowe, ośrodki SPA, rezerwacja miejsc na rzecz osób trzecich w hotelach, pensjonatach, domach wycieczkowych, ośrodkach SPA, rezerwowanie noclegów, usługi w zakresie prowadzenia kawiarni, kafeterii, restauracji, dostarczanie potraw i napojów, usługi cateringowe, **44** usługi ośrodków odnowy biologicznej, usługi salonów kosmetycznych, fryzjerskich, salonów piękności, masaże, usługi manicure i pedicure.

(111) **216502** (220) 2007 09 07 (210) 329895
 (151) 2009 03 12 (441) 2007 12 10
 (732) FORSPA Spółka z ograniczoną odpowiedzialnością,
 Warszawa, PL.
 (540)



Kolor znaku: brązowy, niebieski

(531) 27.5.1, 29.1.12
 (510), (511) **03** kosmetyki, perfumy, środki perfumeryjne, wody toaletowe i kolońskie, mydła, olejki eteryczne, olejki do celów kosmetycznych, płyny do pielęgnacji włosów, artykuły toaletowe, kremy, toniki, pianki, mleczka, emulsje, płyny, żele, oliwki i balsamy do pielęgnacji skóry, preparaty do oczyszczania skóry, peelingi, maseczki kosmetyczne, środki do mycia i kąpieli, środki do mycia i pielęgnacji włosów, dezodoranty i środki przeciw poceniu, preparaty do makijażu i demakijażu, preparaty do pielęgnacji i malowania ust, preparaty do pielęgnacji i malowania paznokci, środki kosmetyczne do manicure i pedicure, preparaty do higieny intymnej, środki do opalania i chroniące przed promieniowaniem ultrafioletowym, środki do samoopalania, preparaty do depilacji, pudry do makijażu, preparaty kosmetyczne do odchudzania, pudry po kąpieli, pudry higieniczne,

talk kosmetyczny, środki do pielęgnacji zębów i jamy ustnej, kaździelka, zestawy kosmetyków, **16** czasopisma, gazety, dzienniki, książki, periodyki, afisze, albumy, atlasy, blankiety, broszury, druki, formularze, kalendarze, katalogi, mapy, plany, plakaty, naklejki, nalepki, prospekty, materiały instruktażowe i do nauczania, **35** usługi w zakresie sprzedaży detalicznej i hurtowej odzieży i obuwia, wyrobów skórzanych, perfum i kosmetyków, artykułów toaletowych, artykułów użytku domowego i osobistego, elektrycznego sprzętu gospodarstwa domowego, artykułów radiowo-telewizyjnych i instrumentów muzycznych, komputerów, urządzeń peryferyjnych i oprogramowania, maszyn i urządzeń biurowych oraz mebli, mebli biurowych, wyposażenia biurowego, części elektronicznych, maszyn i urządzeń dla przemysłu, handlu i nawigacji, sprzętu telekomunikacyjnego, książek, gazet i artykułów piśmiennych, sprzętu optycznego, fotograficznego, precyzyjnego, artykułów nieżywnościowych w wyspecjalizowanych sklepach, usługi w zakresie sprzedaży wyżej wymienionych towarów poprzez globalną sieć komputerową, sprzedaż wysyłkowa wyżej wymienionych towarów, badanie rynku i opinii publicznej, doradztwo w zakresie prowadzenia działalności gospodarczej i zarządzania, zarządzanie i kierowanie w zakresie prowadzenia działalności gospodarczej, reklama, organizowanie targów i wystaw, agencje informacji handlowej, rekrutacja i udostępnianie pracowników, usługi agentów specjalizujących się w sprzedaży określonego towaru lub określonej grupy towarów, usługi sekretarskie, **42** usługi grafików, architektura, projektowanie budowlane, urbanistyczne i technologiczne, projektowanie dekoracji wnętrz, projektowanie opakowań, usługi informatyczne zawarte w tej klasie, **43** hotele, pensjonaty, domy wypoczynkowe, ośrodki SPA, rezerwacja miejsc na rzecz osób trzecich w hotelach, pensjonatach, domach wypoczynkowych, ośrodkach SPA, rezerwowanie noclegów, usługi w zakresie prowadzenia kawiarni, kafeterii, restauracji, dostarczanie potraw i napojów, usługi cateringowe, **44** usługi ośrodków odnowy biologicznej, usługi salonów kosmetycznych, fryzjerskich, salonów piękności, masaże, usługi manicure i pedicure.

(111) **216503** (220) 2007 03 08 (210) 322341
 (151) 2009 02 25 (441) 2007 06 11
 (732) „WAMAG” S.A., Wałbrzych, PL.
 (540)



Kolor znaku: czarny, zielony
 (531) 25.5.2, 26.4.6, 27.5.1, 29.1.12
 (510), (511) **06** konstrukcje metalowe i ich części, odlewy metalowe i modele odlewnicze, elementy maszyn i urządzeń górniczych, **07** maszyny i obrabiarki dla górnictwa, budownictwa, energetyki, transportu, cukrowni, **12** przenośniki naziemne (transportery), **37** nadzór budowlany dla górnictwa, przemysłu, transportu, ochrony środowiska, budownictwo przemysłowe, remonty maszyn i urządzeń górniczych, **42** doradztwo budowlane, badania techniczne, badania w dziedzinie mechaniki, prace badawczo-rozwojowe dla osób trzecich, projektowanie budynków, opracowywanie projektów technicznych.

(111) **216504** (220) 2007 05 14 (210) 325180
 (151) 2009 04 20 (441) 2007 08 20
 (732) Bartosz Głodowski, Poznań, PL.
 (540) jedyne podwójne

(510), (511) **29** sery, napoje i wyroby mleczne, chipsy, chrupki, dzicyzna, drób, konserwy, mięsa krojone i siekane, produkty ziemniaczane, przekąski słodkie i pikantne, ryby i filety rybne; orzechy preparowane w tym orzechy laskowe, orzeszki solone, **30** pieczywo, precle, wyroby piekarnicze w postaci paluszków: paluszki lekkosolone, paluszki słone, paluszki bez dodatków, paluszki z sezamem, paluszki z makiem, paluszki z dodatkami i z przyprawami smakowymi poza solą, sezamem i makiem, paluszki z dodatkami imitującymi smaki wędlin i mięs, wyroby cukiernicze w postaci paluszków, biszkopty, chipsy jako produkty zbożowe, ciasta i ciastka, herbatniki, krakersy, kruche ciasteczka, placki, produkty zbożowe, słodycze,

przekąski słodkie i słone z produktów zawartych w tej klasie, suchary, kształtowe wyroby chrupkie, imitacje piekarnicze chipsów, makaronu, zbożowe produkty śniadaniowe i preparaty zbożowe, pianki, napoje zawarte w tej klasie, przekąski słone lub słodkie zawierające ciasto piekarnicze, biszkoptowe lub cukiernicze z produktów zawartych w tej klasie, gotowe dania i części składowe dań z produktów zawartych w tej klasie, pizza, spody do pizzy, sosy i dodatki do pizzy, sosy do makaronów i do ryżu, dresingi do sałat, majonez, sosy do maczania kawałków żywności-dipy, kukurydza prażona i popękana-pop-corn, płatki kukurydziane, keks ryżowy, produkty z młynów zbożowych, muesli, płatki owsiane, płatki zbożowe suszone, grysiki, orzechy laskowe w polewie, **32** wody mineralne, wody gazowane i niegazowane, napoje owocowe, soki, syropy, napoje bezalkoholowe, piwo.

(111) **216505** (220) 2007 04 11 (210) 323839
 (151) 2009 04 17 (441) 2007 07 23
 (732) Gmina Miasto Dębica, Dębica, PL.
 (540)



Kolor znaku: niebieski, czarny, żółty
 (531) 1.1.1, 1.17.11, 26.11.13, 27.5.1, 29.1.13
 (510), (511) **35** usługi w zakresie: informacji o działalności gospodarczej, marketingu, reklamy, w tym reklamy prasowej, doradztwa przy organizowaniu działalności gospodarczej, doradztwa w zakresie prowadzenia działalności gospodarczej, informacji o powyższych usługach.

(111) **216506** (220) 2007 09 28 (210) 330760
 (151) 2009 04 29 (441) 2008 01 07
 (732) B&P PETER BAUER ENGINEERING Spółka Jawna, Przeworsk, PL.
 (540)



Kolor znaku: granatowy, biały
 (531) 24.17.25, 26.4.1, 26.4.22, 27.5.1, 29.1.12
 (510), (511) **06** zbiorniki, zbiorniki do przechowywania soków, koncentratów, cysterny, tanki, zbiorniki aseptyczne, rurociągi zasilające, konstrukcje metalowe, **07** maszyny i urządzenia do produkcji żywności, maszyny, urządzenia i linie do produkcji soków i koncentratów owocowo-warzywnych, separatory, prasy, wyciarki, transportery, młynki, pompy, urządzenia i linie do produkcji napojów, stacje i urządzenia do filtracji, ultrafiltracji, maszyny i urządzenia do przeróbki tytoniu, **09** dozowniki środków klarujących, **11** urządzenia i linie do pasteryzacji, sterylizacji, stacje wyparne, podgrzewacze miazgi, aparatura chłodząca do napojów, wytwornice i zasobniki pary, urządzenia do suszenia tytoniu, **42** projektowanie, badania i analizy techniczne, próby, ekspertyzy techniczne, doradztwo techniczne i technologiczne w zakresie budowy urządzeń i linii technologicznych.

(111) **216507** (220) 2007 10 24 (210) 331911
 (151) 2009 03 23 (441) 2008 02 04
 (732) MPI.PL Hanna Lewandowska-Masiak, Bydgoszcz, PL.

(540)



Kolor znaku: biały, ciemnoniebieski, czerwony

(531) 25.5.1, 26.4.2, 27.5.1, 29.1.13

(510), (511) **16** książki, broszury, gazety, czasopisma, reklamówki, plakaty, foldery, kalendarze, przewodniki, **35** usługi w zakresie: organizowania aukcji, informacji handlowej, kolumny reklamowe w prasie, kompilacja informacji w komputerowych bazach danych, komputerowe bazy danych, marketing, pośrednictwo handlowe w zakresie produkcji reklam radiowych, telewizyjnych i kinowych, prowadzenie domów aukcyjnych, produkcja reklam: telewizyjnych, radiowych, kinowych, reklama osób trzecich i prowadzenie interesów osób trzecich w ramach udzielonych pełnomocnictw w zakresie działalności: radiowej, telewizyjnej lub kinowej, prowadzenie agencji reklamowych, publikowanie tekstów reklamowych, reklama radiowa, reklama telewizyjna, transkrypcja informacji, reprodukcja dokumentów, dokumentacja, usługi menedżerskie, usługi badania rynku, usługi badania opinii, usługi informacyjne w zakresie działalności gospodarczej, usługi poligraficzne, usługi rozlepiania plakatów reklamowych, uaktualnianie ulotek reklamowych, wypożyczanie materiałów reklamowych, zarządzanie zbiorami informatycznymi, usługi organizacji wystaw handlowych lub reklamowych, usługi zarządzania hotelami, zarządzanie profesjonalne działalnością artystyczną, usługi reklamowe, w tym zbieranie reklam w celu umieszczania ich w Internecie w formie stron internetowych, **38** usługi: agencje informacyjne, agencje prasowe, emisja radiowa, emisja telewizyjna, informacja o telekomunikacji, komunikacja radiowa, komunikacja telefoniczna, komunikacja telegraficzna, poczta elektroniczna, przekaz satelitarne, przesyłanie danych przy pomocy światłowodów, przesyłanie danych przy pomocy terminali komputerowych, przesyłanie telegramów, przesyłanie telekopii, przesyłanie wiadomości, przesyłanie wiadomości i obrazu przy pomocy komputera, radiofonii, rozpowszechnianie programów telewizyjnych, usługi w zakresie prowadzenia stacji radiowych i telewizyjnych, usługi przekazywania głosu i obrazu, usługi telexowe i telefaksowe, obsługa przekazu fonicznego, prowadzenie transmisji, zbieranie i przekazywanie wiadomości i informacji, telefonia komórkowa, transmitowanie dźwięku i obrazu, usługi w zakresie obsługi satelitarnej dotyczącej transmisji dźwięku i obrazu, obsługa i najem sprzętu do telekomunikacji, szczególnie do transmisji radia i telewizji, organizowanie systemów transmisyjnych, rozpowszechnianie programów radiowych i telewizyjnych, wszelkie usługi internetowe w zakresie poczty elektronicznej, telekomunikacji, telefonii komórkowej, radiotelefonii i telewizji, wypożyczanie urządzeń do przekazywania informacji, wypożyczanie urządzeń telekomunikacyjnych, **41** usługi: montaż programów radiowych i telewizyjnych, nauczanie, organizowanie konkursów edukacyjnych lub rozrywkowych, organizowanie pokazów i widowisk artystycznych, organizowanie zawodów sportowych, organizowanie konkursów edukacyjnych lub rozrywkowych, organizowanie konkursów piękności, organizowanie zabaw, organizowanie i prowadzenie seminariów, organizowanie i prowadzenie konferencji i kongresów, organizowanie rozrywki internetowej, radiowej i telewizyjnej, organizowanie wystaw kulturalnych lub edukacyjnych, parki rozrywki, prowadzenie kursów edukacyjnych, prowadzenie kursów internetowych, prowadzenie kursów korespondencyjnych, produkcja filmów, produkcja na taśmach wideo, produkcja widowisk, prowadzenie agencji artystycznych, prowadzenie wypożyczalni rekwizytów, prowadzenie wypożyczalni kaset, prowadzenie studia nagrań, publikowanie książek, publikowanie tekstów innych niż teksty reklamowe, przedstawienia teatralne, usługi organizowania rozrywki radiowej, usługi organizowania festiwalu piosenkarskich, wypożyczanie nagrań dźwiękowych, wypożyczanie kaset wideo, **42** usługi w zakresie: tworzenia i utrzymania stron internetowych dla osób trzecich, administrowania stronami internetowymi, doradztwa w zakresie sprzętu komputerowego i oprogramowania, usługi programowania komputerowego, administrowania sieciami komputerowymi, analizy systemów komputerowych, doradztwo w sprawach sprzętu komputerowego, instalacja oprogramowania komputerowego, komputerowe zarządzanie plikami, aktualizacja oprogramowania komputerowego, powielanie oprogramowania komputerowego, programowanie,

projektowanie systemów komputerowych, odzyskiwanie danych komputerowych, ogłoszenia elektroniczne, oprogramowanie komputerowe, konserwacja oprogramowania komputerowego, instalacja oprogramowania komputerowego, powielanie komputerowe, projektowanie oprogramowania komputerowego, projektowanie systemów komputerowych, usługi komputerowe, w tym przetwarzanie danych, usługi w dziedzinie prowadzenia katalogu w WEB, który organizuje i umieszcza w spisie rozpowszechnione adresy WEB, grupy wiadomości i inne źródła informacji w łatwych do wyszukania obszarach tematycznych, umożliwiającym użytkownikowi łatwy do nich dostęp, usługi w zakresie projektowania, rozbudowywania i uaktualniania sprzętu komputerowego i oprogramowania komputerowego.

(111) **216508** (220) 2007 04 04 (210) 323621

(151) 2009 03 05 (441) 2007 07 09

(732) JAGRAM S.A., Warszawa, PL.

(540) JAGRAM

(510), (511) **11** lampy, lampy ogrodowe, oświetlenie i instalacje do oświetlenia, **19** materiały budowlane niemetalowe, drewno budowlane, półfabrykaty drewniane, budynki przenośne niemetalowe, altany, pergole, łuki, ławki, wiaty, konstrukcje niemetalowe dla basenów kąpielowych, pomniki niemetalowe, ogrodzenia niemetalowe, bramy niemetalowe, boazeria niemetalowa, ramy niemetalowe dla ciepłarni, ogrody zimowe-konstrukcje niemetalowe, podłogi niemetalowe, podesty, kratki niemetalowe, kratki ochronne niemetalowe, **20** meble, meble ogrodowe, wyroby nie ujęte w innych klasach z drewna, korka, trzciny, wikliny, imitacji tych wyrobów lub z tworzyw sztucznych, skrzynie z drewna, parawany, kwietniki, postumenty pod doniczki, skrzynki drewniane, lustra, ramy do obrazów, stojaki do wieszania odzieży, kosze i koszyki niemetalowe, pojemniki niemetalowe do składowania oraz transportu, **35** sprzedaż detaliczna oraz hurtowa następujących towarów: lampy, lampy ogrodowe, oświetlenie i instalacje do oświetlenia, podesty, kratki niemetalowe, kratki ochronne niemetalowe, ramy niemetalowe dla ciepłarni, konstrukcje niemetalowe w postaci ogrodów zimowych, podłogi niemetalowe, pomniki niemetalowe, ogrodzenia niemetalowe, bramy niemetalowe, boazeria niemetalowa, niemetalowe altany, pergole, łuki, ławki, wiaty, konstrukcje niemetalowe dla basenów kąpielowych, materiały budowlane niemetalowe, drewno budowlane, półfabrykaty drewniane, budynki przenośne, meble, meble ogrodowe, wyroby z drewna, korka, trzciny, wikliny, imitacji tych wyrobów lub z tworzyw sztucznych, skrzynie z drewna, parawany, kwietniki, postumenty pod doniczki, skrzynki drewniane, lustra, ramy do obrazów, stojaki do wieszania odzieży, kosze i koszyki niemetalowe, pojemniki niemetalowe, zadaszenia dla basenów, konstrukcje dla ogrodów zimowych, ogrodów, basenów, elementy architektury ogrodowej, huśtawki, hamaki, doniczki, ziemia ogrodowa, nawozy, artykuły ogrodnicze, marketing i dystrybucja: próbek, druków, prospektów, broszur, publikowanie tekstów reklamowych, **44** projektowanie ogrodów, ogrodnictwo krajobrazowe, zakładanie ogrodów, kompozycje kwiatowe, usługi w zakresie szkółek roślinnych, wypożyczanie sprzętu ogrodniczego, usługi ogrodnicze, doradztwo w zakresie projektowania ogrodów, chirurgia drzew.

(111) **216509** (220) 2007 04 04 (210) 323622

(151) 2009 03 05 (441) 2007 07 09

(732) JAGRAM S.A., Warszawa, PL.

(540)



(531) 5.1.1, 26.2.1, 27.5.1

(510), (511) **11** lampy, lampy ogrodowe, oświetlenie i instalacje do oświetlenia, **19** materiały budowlane niemetalowe, drewno budowlane, półfabrykaty drewniane, budynki przenośne niemetalowe, altany, pergole, łuki, ławki, wiaty, konstrukcje niemetalowe dla basenów kąpielowych, pomniki niemetalowe, ogrodzenia niemetalowe, bramy niemetalowe, boazeria niemetalowa, ramy niemetalowe dla ciepłarni, ogrody zimowe-konstrukcje niemetalowe, podłogi niemetalowe, podesty, kratki niemetalowe, kratki ochronne niemetalowe, **20** meble, meble ogrodowe, wyroby nie ujęte w in-

nych klasach z drewna, korka, trzciny, wikliny, imitacji tych wyrobów lub z tworzyw sztucznych, skrzynie z drewna, parawany, kwietniki, postumenty pod doniczki, skrzynki drewniane, lustra, ramy do obrazów, stojaki do wieszania odzieży, kosze i koszyki niemetalowe, pojemniki niemetalowe do składowania oraz transportu, **35** sprzedaż detaliczna oraz hurtowa następujących towarów: lampy, lampy ogrodowe, oświetlenie i instalacje do oświetlenia, podesty, kratki niemetalowe, kratki ochronne niemetalowe, ramy niemetalowe dla ciepłarni, konstrukcje niemetalowe w postaci ogrodów zimowych, podłogi niemetalowe, pomniki niemetalowe, ogrodzenia niemetalowe, bramy niemetalowe, boazeria niemetalowa, niemetalowe altany, pergole, łuki, ławki, wiaty, konstrukcje niemetalowe dla basenów kąpielowych, materiały budowlane niemetalowe, drewno budowlane, półfabrykaty drewniane, budynki przenośne, meble, meble ogrodowe, wyroby z drewna, korka, trzciny, wikliny, imitacji tych wyrobów lub z tworzyw sztucznych, skrzynie z drewna, parawany, kwietniki, postumenty pod doniczki, skrzynki drewniane, lustra, ramy do obrazów, stojaki do wieszania odzieży, kosze i koszyki niemetalowe, pojemniki niemetalowe, zadaszenia dla basenów, konstrukcje dla ogrodów zimowych, ogrodów, basenów, elementy architektury ogrodowej, huśtawki, hamaki, doniczki, ziemia ogrodowa, nawozy, artykuły ogrodnicze, marketing i dystrybucja: próbek, druków, prospektów, broszur, publikowanie tekstów reklamowych, **44** projektowanie ogrodów, ogrodnictwo krajobrazowe, zakładanie ogrodów, kompozycje kwiatowe, usługi z zakresu szkółek roślinnych, wypożyczanie sprzętu ogrodniczego, usługi ogrodnicze, doradztwo w zakresie projektowania ogrodów, chirurgia drzew.

(111) **216510** (220) 2006 05 26 (210) 311204
 (151) 2009 03 03 (441) 2006 09 04
 (732) „MEZON KLIMA” Spółka z ograniczoną odpowiedzialnością, Plewiska, PL.
 (540)



Kolor znaku: ciemnoniebieski, czerwony, biały
 (531) 27.5.1, 29.1.13
 (510), (511) **11** urządzenia i instalacje do zamrażania, chłodzenia, ogrzewania, klimatyzacji, wentylacji, nawilżania i osuszania, **37** montaż, naprawa i konserwacja urządzeń i instalacji do zamrażania, chłodzenia, ogrzewania, klimatyzacji, wentylacji, nawilżania i osuszania, **42** projektowanie, doradztwo i ekspertyzy w zakresie urządzeń i instalacji do zamrażania, chłodzenia, ogrzewania, klimatyzacji, wentylacji, nawilżania i osuszania.

(111) **216511** (220) 2006 06 12 (210) 311964
 (151) 2009 02 27 (441) 2006 09 18
 (732) MOKATE Spółka Akcyjna, Ustroń, PL.
 (540) AptekaFit
 (510), (511) **05** herbata z ziół leczniczych, preparaty wspomagające leczenie, **30** herbata.

(111) **216512** (220) 2006 06 12 (210) 311965
 (151) 2009 02 27 (441) 2006 09 18
 (732) MOKATE Spółka Akcyjna, Ustroń, PL.
 (540) ReceptaFit
 (510), (511) **05** herbata z ziół leczniczych, preparaty wspomagające leczenie, **30** herbata.

(111) **216513** (220) 2008 01 08 (210) 334902
 (151) 2009 05 05 (441) 2008 04 14
 (732) BRE Bank S.A., Warszawa, PL.
 (540)



Kolor znaku: bordowy
 (531) 27.5.1, 29.1.1
 (510), (511) **36** usługi bankowe, usługi bankowe przy użyciu technologii teleinformatycznych, **38** usługi telekomunikacyjne, usługi tele-

foniczne w sieci telefonii: stacjonarnej, komórkowej i internetowej, przesyłanie informacji tekstowej i obrazowej przy pomocy Internetu, obsługa telekonferencji, informacja o telekomunikacji, doładowywanie telefonów komórkowych.

(111) **216514** (220) 2007 11 26 (210) 333265
 (151) 2009 05 11 (441) 2008 03 03
 (732) BIKER Spółka z o.o., Warszawa, PL.
 (540)



Kolor znaku: biały, niebieski
 (531) 27.5.1, 29.1.12
 (510), (511) **01** błony (filmy) światłoczułe lecz nienaświetlone, błony do zdjęć rentgenowskich, uczulone a nienaświetlone; chemiczne odczynniki inne niż do celów medycznych i weterynaryjnych; chemiczne pierwiastki rozszczepialne; chemiczne preparaty do celów naukowych (inne niż medyczne lub weterynaryjne); chemiczne środki dla przemysłu; diagnostyka (preparaty) inne niż do celów medycznych lub weterynaryjnych; emulsje fotograficzne; enzymy do celów chemicznych; elementy radioaktywne do celów naukowych; izotopy do celów przemysłowych, **05** chemiczne preparaty do celów medycznych; chemiczne preparaty do celów weterynaryjnych; izotopy do celów leczniczych; leki do celów medycznych; leki do celów weterynaryjnych; preparaty radioaktywne do celów medycznych, **10** preparaty i akcesoria stomatologiczne, ortodontyczne i protetyczne; sztuczne zęby i szczęki, implanty stomatologiczne.

(111) **216515** (220) 2007 08 08 (210) 328655
 (151) 2009 05 29 (441) 2007 11 12
 (732) Zdzisław Żebrowski, Puławy, PL.
 (540) HUMOBAK
 (510), (511) **01** preparaty przyspieszające kompostowanie, środki poprawiające właściwości gleb, nawozy organiczne.

(111) **216516** (220) 2008 01 08 (210) 334900
 (151) 2009 05 05 (441) 2008 04 14
 (732) BRE Bank S.A., Warszawa, PL.
 (540)



Kolor znaku: czerwony, granatowy, żółty, zielony, niebieski, czarny
 (531) 5.5.19, 5.5.20, 27.5.1, 29.1.15
 (510), (511) **36** usługi bankowe, usługi bankowe przy użyciu technologii teleinformatycznych.

(111) **216517** (220) 2008 01 08 (210) 334911
 (151) 2009 05 05 (441) 2008 04 14
 (732) BRE Bank S.A., Warszawa, PL.
 (540)



Kolor znaku: bordowy
 (531) 27.5.1, 29.1.1
 (510), (511) **36** usługi bankowe, usługi bankowe przy użyciu technologii teleinformatycznych.

(111) **216518** (220) 2007 12 31 (210) 334699
 (151) 2009 05 25 (441) 2008 04 14
 (732) ICN POLFA Rzeszów Spółka Akcyjna, Rzeszów, PL.
 (540) immutozol
 (510), (511) **05** produkty farmaceutyczne, leki, preparaty farmaceutyczne wspomagające leczenie, preparaty witaminowe, preparaty

ziołowe, preparaty dietetyczne do celów leczniczych, preparaty wspomagające układ odpornościowy.

(111) **216519** (220) 2007 12 03 (210) 333603
 (151) 2009 05 29 (441) 2008 03 17
 (732) Piastowski Bank Spółdzielczy w Janikowie, Janikowo, PL.
 (540)



Kolor znaku: zielony
 (531) 3.7.1, 27.5.1, 29.1.3
 (510), (511) **36** usługi bankowe.

(111) **216520** (220) 2008 02 11 (210) 336404
 (151) 2009 05 07 (441) 2008 05 26
 (732) BRE Bank S.A., Warszawa, PL.
 (540)



Kolor znaku: czerwony, granatowy, żółty, zielony, niebieski, czarny
 (531) 5.5.19, 5.5.20, 5.5.21, 27.5.1, 29.1.15
 (510), (511) **36** usługi bankowe i usługi bankowe przy użyciu technologii teleinformatycznych z wyłączeniem: usług sejfów depozytowych, usług w zakresie obsługi czeków podróżnych, usług agencji kredytowych i usług leasingowych.

(111) **216521** (220) 2005 05 05 (210) 294617
 (151) 2009 05 20 (441) 2005 08 08
 (732) „GROEMIX” Spółka z ograniczoną odpowiedzialnością, Nowy Dwór Mazowiecki, PL.
 (540)

TITAN

(531) 27.5.1
 (510), (511) **11** urządzenia do zaopatrzenia w wodę, oraz urządzenia sanitarne, baterie.

(111) **216522** (220) 2007 03 05 (210) 322147
 (151) 2009 05 26 (441) 2007 06 11
 (732) MIX ELECTRONICS Spółka Akcyjna, Skawina, PL.
 (540) zadowolenie.pl

(510), (511) **07** elektryczne urządzenia gospodarstwa domowego (o ile podlegają one pod klasę 7), szczególnie zaś pralki, zmywarki, prasownice, sprzęt kuchenny, elektryczne miksery, elektryczne krajalnice, sokowirówki, maszyny do mielenia mięsa, młynki do kawy, pralko-suszarki, wiertarki, ubijaczki elektryczne, odkurzacze, noże elektryczne; odkurzacze piorące, **08** elektryczne maszyny do golenia, maszyny do przycinania włosów oraz wszelkie inne maszyny do strzyżenia włosów, uniwersalne maszyny do cięcia wszystkiego, elektryczne szlifarki noży, przybory elektryczne do depilacji, elektryczne zestawy do manicure, żelazka do karbowania, prostownice do włosów, **09** elektryczne i elektroniczne aparaty i instrumenty (o ile podlegają one pod klasę 9), urządzenia do nagrywania, przegrywania oraz odtwarzania dźwięków oraz/lub obrazów oraz/lub elektronicznie przetwarzanych danych (o ile podlegają one pod klasę 9), szczególnie zaś telewizory, radia, analogowe i cyfrowe magnetofony szpulowe i magnetofony kasetowe, analogowe i cyfrowe odtwarzacze płyt, głośniki, telefony, centrali telefoniczne, komórki (GSM), automatyczne sekretarki, faxy, wzmacniacze, urządzenia alarmowe, krótkofalówki, mikrofony łączkowe do podsluchu noworodków, anteny, wyżej wymienione urządzenia w wersji przenośnej oraz w wersji do zamontowania w pojazdach samochodowych, mikrofony, słuchawki, kable przyłą-

zeniowe, nośniki zapisów magnetycznych, szczególnie zaś nagrane oraz puste taśmy audio i taśmy video oraz płyty, płyty CD, baterie i urządzenia do ładowania, aparaty i instrumenty fotograficzne, filmowe i optyczne, szczególnie zaś aparaty zdjęciowe, obiektywy, lornetki, kamery wideo, kamery filmowe, magnetowidy, wideodrukarki, filmy naświetlone, rzutniki, urządzenia do pomiaru natężenia oświetlenia, lampy błyskowe, ekrany dla rzutników, pojemniki na diapozytywy, statywy, torby na sprzęt fotograficzny, anteny wiązkowe, kalkulatory, urządzenia do przetwarzania danych, komputery i komputery przenośne, ekrany, drukarki, urządzenia peryferyjne komputerowe, elektroniczne media i nośniki pamięci, szczególnie zaś dyskietki, płyty CD, płyty CD-ROM, karty pamięci, chipy pamięci, dyski twarde i procesory, klawiatury, myszki komputerowe, joysticki, złącza stykowe, programy komputerowe, gry wideo jako dodatkowe podzespoły do telewizorów, urządzenia do odbioru sygnałów satelitarnych wraz z antenami satelitarnymi, elektryczne żelazka, wagi, elektroniczne urządzenia pieniące, zgrzewarki folii, radiobudziki, akcesoria do pojazdów samochodowych a szczególnie kable ułatwiające rozruch pojazdów samochodowych, gaśnice, trójkąty ostrzegawcze, urządzenia zamykające, elektroniczne wyświetlacze i sygnalizatory funkcji silnika, elektroniczne urządzenia do aktywnego kierowania prędkością pojazdu, elektroniczne urządzenia do sterowania stanem gotowości silnika przy postoju na światłach, baterie, akumulatory do baterii, urządzenia do otwierania szyb, blokady centralne, przełączniki, przekaźniki, bezpieczniki, małe instrumenty sygnalizujące warunki atmosferyczne na drodze, szczególnie zaś urządzenia do pomiaru wysokości, urządzenia do pomiaru temperatury zewnętrznej, urządzenia do sprawdzania stanu silnika, elektryczne zabezpieczenia przed kradzieżą, urządzenia nawigacyjne, procesory CPU, odbiorniki radiowe, elektryczne urządzenia liczące i sortujące pieniądze, gry komputerowe, **10** urządzenia do wykonywania masażu, **11** elektryczne urządzenia gospodarstwa domowego i elektryczne urządzenia kuchenne, szczególnie zaś suszarki do rąk, suszarki do włosów, urządzenia grzewcze, urządzenia do solarium, urządzenia klimatyzacyjne, nawilżacze powietrza, urządzenia do czyszczenia (filtrowania) powietrza, urządzenia do dezynfekcji, zbiorniki na gorącą wodę (bojler), ekspresy do parzenia kawy, wentylatory do klimatyzacji, pralko-suszarki, urządzenia do ogrzewania stóp, maszynki do lodów, zlewozmywaki, okapy kuchenne, lampy, żarówki, sprzęt kuchenny, szczególnie zaś kucharki gazowe, kucharki elektryczne, płyty kuchenne, mikrofalówki, tostery, lodówki, zamrażarki, podgrzewacze wody, grille, frytownice, maszyny do gotowania jajek, akcesoria do pojazdów samochodowych, a szczególnie lampy ostrzegawcze o przerywanym świeceniu, zespoły oświetlenia dla samochodów ciężarowych, przewietrzniki, reflektory, reflektory drogowe długie, reflektory przeciwmgielne, lampy biurowe, lampki do czytania, lampki tablicy rozdzielczej, lampy stojące, lampy zapasowe, **14** zegary i zegarki elektryczne, **21** elektryczne urządzenia do pielęgnacji jamy ustnej, w tym szczoteczki do mycia zębów, grille kuchenne, elektryczne grzebienie, **35** świadczenie usług menedżerskich i administracyjnych dla przedsiębiorstw, które sprzedają elektroniczne sprzęty i elektroniczne urządzenia wszelkiego rodzaju w hipermarketach, sklepach, udostępnianie ofert osób trzecich, dotyczących sprzedaży towarów i usług wszelkiego rodzaju, pośredniczenie w zawieraniu umów dotyczących nabycia i sprzedaży towarów i usług wszelkiego rodzaju, umożliwienie zamówienia i rezerwacji towarów i usług wszelkiego rodzaju, świadczenie wszystkich wymienionych powyżej usług osobom trzecim poprzez elektroniczne sieci danych, szczególnie zaś przez Internet, świadczenie usług oferenta on-line, czyli zbieranie i udostępnianie i przesyłanie informacji, tekstów, rysunków i zdjęć, dotyczących towarów i usług, reklama za pośrednictwem sieci komputerowej, rozpowszechnianie ogłoszeń reklamowych, wyszukiwanie w komputerowych bazach danych, **37** montaż i naprawa urządzeń elektrycznych i elektronicznych i usługi z tym związane, **39** dostarczanie towarów, w tym dostarczanie towarów zamówionych korespondencyjnie, **42** doradztwo w sprawach sprzętu komputerowego oraz wszelkiego rodzaju sprzętu elektronicznego i elektrycznego.

(111) **216523** (220) 2008 01 08 (210) 334916
 (151) 2009 05 22 (441) 2008 04 14
 (732) „WIR” Szproch i Pietrusiewicz Przetwórstwo Mięsa Spółka Jawna, Łopuszno, PL.

(540)



Kolor znaku: czerwony, szary, niebieski, żółty i odcienie, złoty, zielony, biały, pomarańczowy i odcienie

(531) 1.3.1, 1.3.6, 26.1.13, 26.4.2, 29.1.15

(510), (511) **11** urządzenia do pieczenia, gotowania, chłodzenia oraz zestawy tych urządzeń, **29** mięso, ryby, drób, dziczyzna, podroby, przetwory z mięsa, ryb, drobiu, dziczyzny, podrobów, tłuszcze jadalne, **35** prowadzenie sklepów i hurtowni tradycyjnych oraz internetowych w zakresie artykułów spożywczych, napojów alkoholowych i bezalkoholowych, używek, mięsa, wędlin, drobiu, dziczyzny, podrobów oraz przetworów z mięsa, ryb, drobiu, dziczyzny, podrobów, **43** bary, restauracje, stołówki, punkty gastronomiczne, przygotowywanie żywności na zamówienie oraz jej dostarczanie.

(111) **216524** (220) 2007 12 13 (210) 334005

(151) 2009 05 15 (441) 2008 03 17

(732) Przedsiębiorstwo „ELKOPOL” Spółka z ograniczoną odpowiedzialnością, Warszawa, PL.

(540)

Kolor znaku: czerwony

(531) 27.5.1, 29.1.1

(510), (511) **29** mięso, mięso świeże i mrożone w tuszach dzielonych na części, mięso cielęce, jagnięce, wołowe, wieprzowe, drobiowe, królicze, mięso z dziczyzny, podroby mięsne, podroby wieprzowo-wołowe: flaki, nerki, ozory, płuca, serca i wątroba wieprzowa, przetwory z podrobów mięsnych i z krwi, kaszanka; wyroby drobiowe i z królika, ekstrakty mięsne, wyroby garmażeryjne i mrożone wyroby garmażeryjne zawarte w tej klasie, konserwy zawarte w tej klasie, paszety, paszety z wątróbki, galaretki i sosy mięsne, pulpy mięsne, wyroby wędliniarskie na bazie mięsa cielęcego, drobiowego, wieprzowego i wołowego: bekony, boczki, kielbasy, mielonki, pieczenie, salcesony, szynki, wyroby okazjonalne: zestawy mięsne na grilla, zestawy wędlin układanych, paszety z wątróbek zwierzęcych z przeważającym użyciem składników pochodzenia roślinnego, pasty, nadzienia i przekąski mięsne, tłuszcze jadalne: mielonka tłuszczowa, słonina, smalec, konserwowane, suszone i gotowane owoce i warzywa, **30** paszteciki, pierogi i pierożki ravioli nadziewane mięsem drobiowym, wieprzowym i wołowym, sushi, środki wiążące do wytworów garmażeryjnych i wędliniarskich, preparaty do zmiękczenia mięsa do celów gospodarstwa domowego, sosy do mięsa, **35** usługi agencji importowo-eksportowej, usługi pośrednictwa handlowego na rzecz firm krajowych i zagranicznych, zgrupowanie na rzecz osób trzecich różnych towarów pozwalające nabywcy wygodnie je oglądać i kupować w hurtowniach, sklepach, poprzez agentów i na stronie internetowej wyspecjalizowanej w sprzedaży: mięsa, wyrobów z mięsa, wędlin, ryb, skorupiaków i mięczaków, wyrobów mleczarskich, jaj, olejów i tłuszczów jadalnych, cukru, czekolady i wyrobów cukierniczych, herbaty, kawy, kakao i przypraw, owoców, warzyw, napojów alkoholowych i bezalkoholowych, wyrobów tytoniowych, produktów rolnych, zboża, nasion, pasz dla zwierząt, żywych zwierząt, skór, wyrobów włókienniczych, odzieży, obuwia i artykułów skórzanych, wyrobów metalowych, porcelanowych, ceramicznych i szklanych do użytku domowego, tapet, artykułów gospodarstwa domowego, paliw, rud metali i chemikaliów przemysłowych, środków czyszczących, materiałów budowlanych, drewna i wyposażenia sanitarnego, maszyn i urządzeń: przemysłowych, maszyn budowlanych, biurowych, rolniczych, statków i samolotów, usługi reklamowe i promocyjne, dystrybucja materiałów reklamowych, próbek i wzorów wyrobów, organizowanie pokazów, targów i wystaw w celach handlowych lub reklamowych, doradztwo i pomoc w zakresie organizowania i pro-

wadzenia działalności gospodarczej, usługi badania rynku i opinii publicznej, usługi polegające na rejestrowaniu, sporządzaniu odpisów, składzie, kompilacji i/lub systematyzacji pisemnych informacji oraz rejestrowaniu lub kompilacji danych matematycznych i/lub statystycznych w komputerowych bazach danych w zakresie działalności handlowej, zarządzanie zbiorami informatycznymi, **40** przetwórstwo mięsne, przetwarzanie i przerabianie surowców mięsnych, usługi w zakresie konserwowania żywności, wędzenie żywności, ubój zwierząt, preparowanie zwierząt, obróbka odpadów, osadów pościekowych i zanieczyszczonych materiałów, utylizacja i unieszkodliwianie odpadów przemysłowych i wyrobów wybrakowanych jako przetwarzanie, recykling odpadków i odpadów.

(111) **216525** (220) 2008 01 08 (210) 334913

(151) 2009 05 05 (441) 2008 04 14

(732) Witold Szproch, Końskie, PL.

(540) strefa dobrego smaku

(510), (511) **11** urządzenia do pieczenia, gotowania, chłodzenia oraz zestawy tych urządzeń, **29** mięso, ryby, drób, dziczyzna, podroby, przetwory z mięsa, ryb, drobiu, dziczyzny, podrobów, tłuszcze jadalne, **35** prowadzenie sklepów i hurtowni tradycyjnych oraz internetowych w zakresie artykułów spożywczych, napojów alkoholowych i bezalkoholowych, używek, mięsa, wędlin, drobiu, dziczyzny, podrobów oraz przetworów z mięsa, ryb, drobiu, dziczyzny, podrobów, **43** bary, restauracje, stołówki, punkty gastronomiczne, przygotowywanie żywności na zamówienie oraz jej dostarczanie.

(111) **216526** (220) 2007 11 22 (210) 333159

(151) 2009 05 08 (441) 2008 03 03

(732) Instytut Nafty i Gazu, Kraków, PL.

(540) BIKORITEN

(510), (511) **01** środki antykorozyjne; inhibitory korozji, preparaty chemiczne do środków antykorozyjnych.

(111) **216527** (220) 2006 09 11 (210) 315354

(151) 2009 05 26 (441) 2006 12 27

(732) „GLUE-INVEST” Spółka Akcyjna, Warszawa, PL.

(540)



Kolor znaku: czarny, cytrynowy, czerwony, biały

(531) 1.1.1, 26.4.2, 27.5.1, 29.1.14

(510), (511) **01** rozpuszczalniki do lakierów, preparaty i środki do odklejania, **03** środki do czyszczenia i ścierania, preparaty do usuwania farby, zmywacze do paznokci, środki do usuwania lakierów, **05** rozpuszczalniki do usuwania plastrów samoprzylepnych.

(111) **216528** (220) 2007 12 31 (210) 334701

(151) 2009 05 25 (441) 2008 04 14

(732) ICN POLFA Rzeszów Spółka Akcyjna, Rzeszów, PL.

(540) memorazol

(510), (511) **05** produkty farmaceutyczne, leki, preparaty farmaceutyczne wspomagające leczenie, preparaty witaminowe, preparaty ziołowe, preparaty dietetyczne do celów leczniczych, preparaty poprawiające pamięć, koncentrację i zdolność uczenia się.

(111) **216529** (220) 2007 12 31 (210) 334700

(151) 2009 05 25 (441) 2008 04 14

(732) ICN POLFA Rzeszów Spółka Akcyjna, Rzeszów, PL.

(540) heparozol

(510), (511) **05** produkty farmaceutyczne, leki, preparaty farmaceutyczne wspomagające leczenie, preparaty witaminowe, preparaty ziołowe, preparaty dietetyczne do celów leczniczych, preparaty stosowane w zatruciach i schorzeniach wątroby.

(111) **216530** (220) 2008 01 08 (210) 334903

(151) 2009 05 05 (441) 2008 04 14

(732) BRE Bank S.A., Warszawa, PL.

(540)

mTELEFONIA

Kolor znaku: bordowy

(531) 27.5.1, 29.1.1

(510), (511) **36** usługi bankowe, usługi bankowe przy użyciu technologii teleinformatycznych, **38** usługi telekomunikacyjne, usługi telefoniczne w sieci telefonii: stacjonarnej, komórkowej i internetowej, przesyłanie informacji tekstowej i obrazowej przy pomocy Internetu, obsługa telekonferencji, informacja o telekomunikacji, doładowywanie telefonów komórkowych.

(111) **216531** (220) 2008 01 25 (210) 335650
 (151) 2009 05 22 (441) 2008 04 28
 (732) MOL Maciej Olenderek, Wrocław, PL.
 (540)



Kolor znaku: biały, czarny, czerwony

(531) 26.4.1, 27.5.1, 29.1.13

(510), (511) **02** tusze, tonery, atramenty do drukarek i fotokopiarek, **09** głowice i kartridże do drukarek i fotokopiarek, **16** taśmy barwiące, wkłady i zbiorniki atramentowe do drukarek, rolki do taśm barwiących, folie termotransferowe.

(111) **216532** (220) 2008 04 24 (210) 340091
 (151) 2009 07 06 (441) 2008 08 04
 (732) Przedsiębiorstwo Farmaceutyczne „JELFA” Spółka Akcyjna, Jelenia Góra, PL.
 (540) OROFLOCINA
 (510), (511) **05** preparat farmaceutyczny stosowany w urologii.

(111) **216533** (220) 2007 11 15 (210) 332876
 (151) 2009 05 11 (441) 2008 02 18
 (732) Centrala Zaopatrzenia Górnictwa Spółka Akcyjna, Katowice, PL.
 (540)



Kolor znaku: zielony, czarny, biały

(531) 26.11.2, 27.5.1, 29.1.13

(510), (511) **06** wyroby hutnicze: blacha gorącowalowana, blacha ocynkowana, blacha zimnowalowana, pręty żebrowane, kątowniki, rury instalacyjne czarne i ocynkowane, zaciski ocynkowane do lin, kausze, liny stalowe, druty spawalnicze, zawieszki, **07** przenośniki taśmowe, łożyska toczne, części i elementy łożysk tocznych, części do przenośników górniczych, górnicza aparatura elektryczna, **08** narzędzia czarne i warsztatowe: łopaty, kilofy, siekiery, noże monterskie, młotki, brzeszczoty, szczypce, **09** akumulatory rozruchowe, kable elektroenergetyczne Cu i Al., kable sygnalizacyjne, kable telefoniczne górnicze, przewody oponowe górnicze, przewody spawalnicze, przewody jezdne do napowietrznych sieci trakcyjnych, suwnic i dźwigów, przewody instalacyjne, przewody strzałowe, gaśnice, sprzęt pomiarowo-kontrolny górniczy, odzież ochronna i robocza, obuwie gumowe ochronne, obuwie skórzane robocze, rękawice ochronne i robocze, hełmy, **11** oprawy oświetleniowe górnicze, piece gazowe grzewcze, grzejniki, zlewozmywaki, **12** części do lokomotyw dołowych, ogumienie samochodowe, **17** węże wysokociśnieniowe hydrauliczne, węże do tlenu i acetylenu, węże do wody, benzyny, oleju, węże pneumatyczne, węże do piaskowania, do tynku, węże przeciwpożarowe, płyty klingerytowe, uszczelnienia bezazbestowe, materiały elektroizolacyjne, **39** usługi magazynowania.

(111) **216534** (220) 2002 06 24 (210) 251961
 (151) 2009 03 05 (441) 2002 12 30
 (732) „MODUS” Spółka z ograniczoną odpowiedzialnością, Kraków, PL.
 (540) oxygen
 (510), (511) **29** galaretki, dżemy, kompoty, mleko i produkty mleczne.

(111) **216535** (220) 2002 06 24 (210) 251962
 (151) 2009 03 05 (441) 2002 12 30
 (732) „MODUS” Spółka z ograniczoną odpowiedzialnością, Kraków, PL.
 (540)

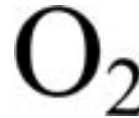

(531) 27.5, 27.7

(510), (511) **29** galaretki, dżemy, kompoty, mleko i produkty mleczne, **30** kawa, herbata, kakao.

(111) **216536** (220) 2002 12 12 (210) 258676
 (151) 2009 03 05 (441) 2003 06 16
 (732) JURGEN Spółka z ograniczoną odpowiedzialnością, Kraków, PL.
 (540)



(531) 26.1, 27.5

(510), (511) **16** etykiety, prospekty, katalogi, cenniki, opakowania papierowe i kartonowe, torby do pakowania z tworzyw sztucznych, folia do pakowania z tworzyw sztucznych, **29** mięso i wyroby z mięsa, drób, ryby, przetwory i ekstrakty z mięsa, wyroby wędliniarskie i garmazeryjne, przygotowane do natychmiastowego spożycia produkty żywnościowe z mięsa, drobiu i ryb, przygotowane do czasowego przechowywania produkty żywnościowe z mięsa, drobiu i ryb, przygotowane do natychmiastowego spożycia produkty żywnościowe z warzyw i owoców, przygotowane do czasowego przechowywania produkty żywnościowe z warzyw i owoców, mięso i wyroby z mięsa oraz drób i ryby mrożone, warzywa i owoce mrożone, konserwy, dżemy, marmolady i konfitury, zupy, tłuszcze jadalne, wyroby nabiałowe, mleczarskie i olejarskie, **30** przygotowane do natychmiastowego spożycia produkty żywnościowe z ciasta, przygotowane do czasowego przechowywania produkty żywnościowe z ciasta, pieczywo i wyroby piekarnicze, mąka i produkty zbożowe, cukry i wyroby cukiernicze, ciasta, ciastka, herbatniki, biszkopty, czekolada, cukierki, słodycze, wafle, budynie, desery, desery mrożone, kawa, herbata, kakao, napoje na bazie kawy, herbaty i kakao, kanapki, pizza, lody, **31** płody rolne, ogrodowe i leśne, nasiona i orzechy, świeże owoce i warzywa, rośliny, **32** napoje bezalkoholowe, wody mineralne i gazowane, napoje owocowe, soki owocowe, soki warzywne, koncentraty do przygotowywania napojów, **35** badanie rynku, reklama i promocja sprzedaży towarów i usług świadczona na rzecz osób trzecich we wszelkich mediach, prezentacja towarów żywnościowych w celu ich sprzedaży, usługi w zakresie prowadzenia sprzedaży towarów żywnościowych, **37** usługi budowlane, usługi budowlane konstrukcyjne, usługi budowlane instalacyjne, usługi budowlane wykończeniowe, usługi budowlane remontowe, usługi montażowe, restaurowanie i konserwacja budynków i budowli, nadzór budowlany, usługi serwisu, konserwacji, napraw i modernizacji maszyn i urządzeń do wytwarzania i przetwarzania żywności oraz urządzeń do chłodzenia i zamrażania, **39** usługi transportu towarów drogą lądową, magazynowanie towarów, wynajmowanie powierzchni magazynowej, przechowywanie produktów żywnościowych oraz płodów rolnych, ogrodniczych i leśnych, **40** zamrażanie produktów żywnościowych oraz płodów rolnych, ogrodniczych i leśnych, **42** usługi projektowania zakładów przetwórstwa żywności i zakładów gastronomicznych, usługi związane z licencjonowaniem własności intelektualnej, **43** usługi gastronomiczne, usługi barów, jadalni, kawiarni i re-

stauracji, przygotowywanie żywności i napojów na zamówienie oraz ich dostawa, usługi hotelarskie.

(111) **216537** (220) 2003 11 20 (210) 272768
(151) 2009 05 07 (441) 2004 04 19
(732) „POLSKI LEK” Spółka Akcyjna, Warszawa, PL.
(540)



Kolor znaku: niebieski, czerwony, żółty

(531) 27.5.1, 29.1.13

(510), (511) **05** wyroby cukiernicze do celów leczniczych, dietetyczne napoje przystosowane do celów medycznych, napoje lecznicze, środki dezynfekcyjne do celów higienicznych, zioła lecznicze, preparaty witaminowe, produkty farmaceutyczne, żywność dietetyczna do celów leczniczych, dietetyczne napoje do celów medycznych, **32** napoje izotoniczne, pastylki do sporządzania napojów, proszek do sporządzania napojów, napoje bezalkoholowe, soki, napoje owocowe, syropy, nektary, wody mineralne.

(111) **216538** (220) 2004 02 23 (210) 276710
(151) 2009 05 11 (441) 2004 05 31
(732) VIVALDI POLSKA Spółka z ograniczoną odpowiedzialnością, Poznań, PL.
(540)



Kolor znaku: czarny, niebieski, błękitny, biały

(531) 1.15.15, 26.11.2, 27.5.1, 29.1.14

(510), (511) **08** narzędzia ogrodnicze, **09** części komputerowe, **19** wyłącznie drzwi PCV i panele ściennie PCV.

(111) **216539** (220) 2004 03 08 (210) 277433
(151) 2009 02 10 (441) 2004 06 14
(732) „TELCON” P.P.H.U. Radosław Trzeba, Radosław Garnys, Łódź, PL.
(540)



Kolor znaku: biały, czarny, złoty, szary, bładoniebieski,

jasnogranatowy, brązowy

(531) 17.1.1, 27.5.1, 29.1.15

(510), (511) **09** baterie i akumulatory uniwersalne i do telefonów komórkowych i stacjonarnych, pokrowce, ładowarki, panele, obudowy, zestawy słuchawkowe do telefonów komórkowych, przewody elektryczne do transmisji danych, urządzenia do komunikacji pomiędzy telefonem komórkowym i urządzeniem elektronicznym, **12** uchwyty do telefonów komórkowych w samochodzie, **35** reklamy prasowe, radiowe, telewizyjne i korespondencyjne.

(111) **216540** (220) 2004 06 16 (210) 281987
(151) 2009 05 08 (441) 2004 09 20
(732) Zakłady Mięsne „PEKPOL Ostrołęka” Spółka Akcyjna, Ostrołęka, PL.
(540) KURPIOWSKA CHATA

(510), (511) **29** tłuszcze i oleje jadalne, mleko i wyroby mleczne, jaja, mięso, ryby, drób, wędliny, wędzonki, kiełbasy, konserwy mięsne, drobiowe i rybne, konserwy warzywne i owocowe, przetwory z warzyw i owoców, warzywa i owoce suszone, **30** mąka zbożowa, mąka ziemniaczana, ryż, cukier, sól, kukurydza, soja, kawa, herbata,

kakao, kasze, makarony, preparaty zbożowe, przyprawy, wyroby piekarnicze, wyroby cukiernicze, słodczyce, wyroby czekoladowe, lody, drożdże, proszki do pieczenia, miód, ocet, musztarda, majonezy, **31** świeże owoce i warzywa, grzyby, ziarna zbóż, ziemniaki, nasiona, choinki, kwiaty naturalne, pokarm dla zwierząt, **35** usługi w zakresie prowadzenia sklepów i hurtowni artykułami branży spożywczej również za pośrednictwem telewizji i sieci internet, usługi franczyzy i doradztwo w zakresie prowadzenia hurtowni i sklepów, usługi marketingowe, promocja sprzedaży, dystrybucja prospektów i próbek, doradztwo na rzecz sprzedających i kupujących, badania i analizy marketingowe, reklama, w tym za pośrednictwem mediów i w sieci komputerowej.

(111) **216541** (220) 2004 10 11 (210) 286377
(151) 2009 02 27 (441) 2005 01 24
(732) EAST SEA POLAND Spółka z o.o., Warszawa, PL.
(540)



Kolor znaku: granatowy, niebieski, czerwony

(531) 26.2.7, 27.5.1, 29.1.13

(510), (511) **39** transport, rezerwacja, rezerwacja miejsc na podróż, biura turystyczne, wycieczki, agencje turystyczne, turystyka, organizowanie podróży.

(111) **216542** (220) 2004 10 26 (210) 287028
(151) 2009 06 05 (441) 2005 02 07
(732) Podlaska Wytwórnia Wódek „POLMOS” S.A., Siedlce, PL.
(540)



(531) 5.7.3, 19.7.1

(510), (511) **33** napoje alkoholowe (z wyjątkiem piwa).

(111) **216543** (220) 2004 12 20 (210) 289099
(151) 2009 02 11 (441) 2005 04 04
(732) Fundacja BIOSFERA, Kraków, PL.
(540)



(531) 27.5.1

(510), (511) **42** usługi w zakresie badań chemicznych, biologicznych i bakteriologicznych, usługi badań geologicznych, usługi w zakresie badań podwodnych z dziedziny akwanautyki, usługi badań technicznych, usługi architektoniczne, usługi badań w dziedzinie mechaniki, usługi badawczo-rozwojowe dla osób trzecich, usługi projektowania budynków, usługi w zakresie doradztwa budowlanego, usługi doradcze w zakresie ochrony środowiska, usługi w zakresie pomiarów gruntu, ekspertyzy geologiczne i inżynierskie, usługi badań z zakresu fizyki, usługi w zakresie kontroli jakości, usługi testowania materiałów, usługi projektowania opakowań, usługi w zakresie pomiarów geodezyjnych, usługi w zakresie planowania urbanistycznego, usługi projektowania wnętrz, usługi wykonywania projektów technicznych, usługi w zakresie stylizacji wzornictwa przemysłowego, wzorcowe pomiary.

(111) **216544** (220) 2005 01 17 (210) 289993
(151) 2009 05 15 (441) 2005 05 02

(732) OLIMP LABORATORIES Spółka z ograniczoną odpowiedzialnością, Nagawczyna, PL.
(540)



Kolor znaku: czerwony, biały, czarny

(531) 26.3.1, 27.5.1, 29.1.13

(510), (511) **29** koncentraty spożywcze wysokobiałkowe wzbogacone witaminami dla sportowców, **30** koncentraty spożywcze węglowodanowe wzbogacone witaminami dla sportowców.

(111) **216545** (220) 2005 04 04 (210) 293283
(151) 2009 05 27 (441) 2005 07 11

(732) M & K foam GmbH Spółka z o.o., Koło, PL.

(540) Materace dla zdrowego snu

(510), (511) **10** gąbki chirurgiczne, koce, łóżka hydrostatyczne, materace położnicze, materace powietrzne do celów leczniczych, podkłady zabezpieczające odleżynom, podkładki odbrzusne, poduszki do celów leczniczych, poduszki przeciw bezsenności, **20** leżaki, łóżka, materace, materace do łóżek, materace powietrzne nie do celów leczniczych, materace sprężynowe, materace nadmuchiwane, poduszki, poduszki powietrzne do celów leczniczych, kanapy, meble.

(111) **216546** (220) 2005 08 14 (210) 298884
(151) 2009 06 04 (441) 2005 11 14

(732) MEGAFYT-R spol. s.r.o., Vrané nad Vltavou, CZ.

(540)



Kolor znaku: biały, czarny, zielony i jego odcienie, popielaty i jego odcienie, czerwony, beżowy i jego odcienie, szary i jego odcienie, niebieski

(531) 2.7.2, 27.5.1, 29.1.15

(510), (511) **05** preparaty farmaceutyczne, wzmacniające odporność organizmu, zawierające witaminy i minerały, preparaty odżywcze i witaminowe do celów medycznych, suplementy diety do celów medycznych, żywność dietetyczna do celów leczniczych, dodatki odżywcze do celów leczniczych.

(111) **216547** (220) 2005 08 14 (210) 298885
(151) 2009 06 04 (441) 2005 11 14

(732) MEGAFYT-R spol. s.r.o., Vrané nad Vltavou, CZ.

(540)



Kolor znaku: biały, czarny, zielony i odcienie, niebieski i odcienie, czerwony, fioletowy, beżowy

(531) 2.9.25, 27.5.1, 29.1.15

(510), (511) **05** preparaty farmaceutyczne, wzmacniające odporność organizmu, zawierające witaminy i minerały, preparaty odżywcze i witaminowe do celów medycznych, suplementy diety do celów medycznych, żywność dietetyczna do celów leczniczych, dodatki odżywcze do celów leczniczych.

(111) **216548** (220) 2005 08 14 (210) 298886
(151) 2009 06 04 (441) 2005 11 14

(732) MEGAFYT-R spol. s.r.o., Vrané nad Vltavou, CZ.

(540)



Kolor znaku: biały, czarny, zielony i odcienie, różowy i odcienie, czerwony, żółty, beżowy i odcienie, brązowy i odcienie

(531) 2.3.1, 27.5.1, 29.1.15

(510), (511) **05** preparaty farmaceutyczne, wzmacniające odporność organizmu, zawierające witaminy i minerały, preparaty odżywcze i witaminowe do celów medycznych, suplementy diety do celów medycznych, żywność dietetyczna do celów leczniczych, dodatki odżywcze do celów leczniczych.

(111) **216549** (220) 2005 09 05 (210) 299641
(151) 2009 02 27 (441) 2005 12 12

(732) RAINBOW TOURS Spółka Akcyjna, Łódź, PL.

(540) rainbowtours.pl

(510), (511) **35** usługi reklamy, administrowanie i zarządzanie hotelami, **39** prowadzenie agencji i biur turystycznych oraz usługi turystyczne (z wyjątkiem rezerwacji hoteli i pensjonatów), organizowanie wycieczek, wycieczek morskich oraz podróży, w tym rezerwacji miejsc, zwiedzania i transportu, usługi transportu pasażerskiego oraz transportu przedmiotów wartościowych, usługi transportu lądowego, w tym autobusami, samochodami, kolejami, usługi transportu wodnego, rzeczniczego i innego śródlądowego oraz morskiego, w tym: barkami, łodziami, promami, statkami i okrętami, usługi transportu powietrznego, czarterowanie, usługi informacji, rezerwacji i pośrednictwa w transporcie, **43** prowadzenie agencji i biur zakwaterowania oraz rezerwacji noclegów (hotele, pensjonaty, domy wypoczynkowe i turystyczne, kempingi, kwatery), organizowanie obozów wakacyjnych (zakwaterowanie), prowadzenie wynajmu noclegów, prowadzenie hoteli, pensjonatów, domów wypoczynkowych, domów turystycznych, moteli, kempingów, usługi barowe oraz posiłków restauracyjnych, prowadzenie barów, barów szybkiej obsługi, kantyn, kawiarni, kafeterii, restauracji, restauracji samoobsługowych.

(111) **216550** (220) 2006 09 11 (210) 315386
(151) 2009 04 21 (441) 2006 12 27

(732) Tchibo GmbH, Hamburg, DE.

(540) partner św. Mikołaja

(510), (511) **16** papier, tektura (karton) i wyroby z tych materiałów o ile zawarte w klasie 16, druki, materiały introligatorskie, fotografie, materiały piśmienne, kleje do materiałów piśmiennych lub do celów domowych, materiały przeznaczone dla artystów, pędzle malarskie, maszyny do pisania i sprzęt biurowy (z wyjątkiem mebli), materiały szkoleniowe i instruktażowe (z wyjątkiem aparatów), materiały z tworzyw sztucznych do pakowania (nie ujęte w innych klasach), czcionki drukarskie, matryce, **25** odzież, obuwie, nakrycia głowy, **35** reklama, zarządzanie przedsiębiorstwem, administrowanie przedsiębiorstwem, usługi biurowe.

(111) **216551** (220) 2006 10 02 (210) 316109
(151) 2009 05 27 (441) 2007 01 08

(732) Janusz Kowalewski, Warszawa, PL.

(540)

Carimpex Serwis

Kolor znaku: ciemnoniebieski

(531) 27.5.1, 29.1.4

(510), (511) **35** zgrupowanie na rzecz osób trzecich różnych towarów pozwalające nabywcy wygodnie je oglądać i kupować w salonie samochodowym, w sklepie i w hurtowni z pojazdami samochodowymi, z częściami i akcesoriami samochodowymi, z motocyklami, z częściami i akcesoriami motocyklowymi, **37** serwis mechaniczny, elektryczny, elektroniczny i lakierniczy samochodów i motocykli, konserwacja pojazdów samochodowych.

(111) **216552** (220) 2006 10 16 (210) 316752
(151) 2009 04 15 (441) 2007 01 22

(732) OLIMP LABORATORIES Spółka z ograniczoną odpowiedzialnością, Nagawczna, PL.

(540) POWIEDZ TŁUSZCZOWI ŻEGNAJ

(510), (511) **03** kosmetyki dla sportowców, kosmetyki wspomagające odchudzanie i codzienną pielęgnację ciała, perfumy i środki perfumeryjne, wody toaletowe, wody kolońskie, wody zapachowe, dezodoranty, antyperspiranty, olejki eteryczne, kremy maści, maseczki kosmetyczne, mleczka kosmetyczne, talk kosmetyczny, mydła, mieszaniny zapachowe, preparaty do golenia i depilacji, kosmetyki do opalania, szampony, sole kąpielowe, kosmetyki do pielęgnacji włosów, środki do czyszczenia zębów, **05** leki dla ludzi, leki pomocnicze i wspierające, leki w płynie, maści do celów farmaceutycznych, leki przeciw zaparciom, leki uspokajające, środki przeczyszczające, środki przeciwbólowe, preparaty medyczne na porost włosów, zioła lecznicze, hormony do celów medycznych, materiały opatrunkowe, bandaż higieniczny, bandaż opatrunkowy, gaza opatrunkowa, gazy dla celów medycznych, gąbka do ran, plastry do celów medycznych, balsamy do celów leczniczych, preparaty terapeutyczne do kąpieli, preparaty chemiczno-farmaceutyczne, bakteriologiczne, bakteriologiczne preparaty do celów medycznych, enzymy do celów farmaceutycznych i medycznych, sole do kąpieli mineralnych, substancje dietetyczne do celów leczniczych, artykuły spożywcze dla niemowląt, środki odkażające, środki sanitarne do celów leczniczych, odżywki wzmacniające zawierające preparaty parafarmaceutyczne stosowane profilaktycznie i dla rekonwalescentów, inna żywność dietetyczna i suplementy diety, **16** wydawnictwa prasowe, katalogi, książki, **29** produkty mleczne, mleko, jogurty, kefiry, sery, proteiny mleczne, serwatki, napoje mleczne lub z przewagą mleka, białka jajek, proteiny spożywcze, ekstrakty mięsne, konserwowane, suszone i gotowane owoce i warzywa, oleje i tłuszcze jadalne, koncentraty i odżywki wysokobiałkowe wzbogacone witaminami i solami mineralnymi i aminokwasami, **30** pieczywo, pieczywo specjalne, pieczywo dietetyczne, mieszanki śniadaniowe, w tym: muesli, płatki kukurydziane, płatki owsiane, otręby, produkty mączne, produkty zbożowe, napoje kawowe i czekoladowe, soja, koncentraty i odżywki węglowodanowe i wysokoenergetyczne wzbogacone witaminami i solami mineralnymi, **32** napoje bezalkoholowe, aperitify bezalkoholowe, wyciągi z owoców, ekstrakty owocowe bezalkoholowe, woda gazowana i mineralna, soki, syropy do napojów, napoje serwatkowe, napoje z soków owoców, nektary owocowe, napoje proteinowe i węglowodanowe, napoje bezalkoholowe wzbogacone witaminami i solami mineralnymi, soki owocowe i warzywne, napoje energetyczne, **35** zgrupowanie na rzecz osób trzecich różnych towarów obejmujących: kosmetyki dla sportowców, kosmetyki wspomagające odchudzanie i codzienną pielęgnację ciała, perfumy i środki perfumeryjne, wody toaletowe, wody kolońskie, wody zapachowe, dezodoranty, antyperspiranty, olejki eteryczne, kremy i maści, maseczki kosmetyczne, mleczka kosmetyczne, talk kosmetyczny, mydła, mieszaniny zapachowe, preparaty do golenia i depilacji, kosmetyki do opalania, szampony, sole kąpielowe, kosmetyki do pielęgnacji włosów, środki do czyszczenia zębów, leki dla ludzi, leki pomocnicze i wspierające, leki w płynie, maści do celów farmaceutycznych, leki przeciw zaparciom, leki uspokajające, środki przeczyszczające, środki przeciwbólowe, preparaty medyczne na porost włosów, zioła lecznicze, hormony do celów medycznych, materiały opatrunkowe, bandaż higieniczny, bandaż opatrunkowy, gaza opatrunkowa, gazy dla celów medycznych, gąbka do ran, plastry do celów medycznych, balsamy do

celów leczniczych, preparaty terapeutyczne do kąpieli, preparaty chemiczno-farmaceutyczne, bakteriologiczne, bakteriologiczne i biologiczne preparaty do celów medycznych, enzymy do celów farmaceutycznych i medycznych, sole do kąpieli mineralnych, substancje dietetyczne do celów leczniczych, artykuły spożywcze dla niemowląt, środki odkażające, środki sanitarne do celów leczniczych, odżywki wzmacniające zawierające preparaty parafarmaceutyczne stosowane profilaktycznie i dla rekonwalescentów, produkty mleczne, mleko, jogurty, kefiry, sery, proteiny mleczne, serwatki, napoje mleczne lub z przewagą mleka, białka jajek, proteiny spożywcze, ekstrakty mięsne, konserwowane, suszone i gotowane owoce i warzywa, oleje i tłuszcze jadalne, koncentraty i odżywki wysokobiałkowe wzbogacone witaminami i solami mineralnymi, aminokwasami, pieczywo, pieczywo specjalne, pieczywo dietetyczne, mieszanki śniadaniowe, w tym: muesli, płatki kukurydziane, płatki owsiane, otręby, produkty mączne, produkty zbożowe, napoje kawowe i czekoladowe, soja, koncentraty i odżywki węglowodanowe i wysokoenergetyczne wzbogacone witaminami i solami mineralnymi, soki owocowe i warzywne, aperitify bezalkoholowe, wyciągi z owoców, ekstrakty owocowe bezalkoholowe, woda gazowana i mineralna, soki, syropy do napojów, napoje serwatkowe, napoje z soków owoców, nektary owocowe, napoje proteinowe i węglowodanowe, napoje bezalkoholowe wzbogacone witaminami i solami mineralnymi, soki owocowe i warzywne, napoje energetyczne, pozwalające nabywcy wygodnie je oglądać i kupować w sklepach, hurtowniach oraz na stronie internetowej, sprzedaż towarów za pośrednictwem sklepu internetowego, usługi reklamowe i marketingowe, **44** poradnictwo z zakresu medycyny, poradnictwo z zakresu medycyny naturalnej, poradnictwo z zakresu farmacji, poradnictwo z zakresu kosmetyki.

(111) **216553** (220) 2006 11 07 (210) 317628
(151) 2009 03 03 (441) 2007 02 19
(732) AGORA S.A., Warszawa, PL.
(540)



(531) 26.4.2, 26.4.9, 27.5.1

(510), (511) **35** usługi reklamowe, w zakresie reklamy prasowej, radiowej, telewizyjnej i internetowej oraz z zastosowaniem plakatów i ulotek oraz elektronicznych, magnetycznych i optycznych nośników informacji, prowadzenie kompleksowych kampanii reklamowych, doradztwo w zakresie reklamy, obejmujące: ocenę skuteczności dotychczasowej formy reklamy oraz kierunki zwiększenia skuteczności reklamy, optymalizację skuteczności w odniesieniu do poniesionych nakładów na reklamę, sporządzanie ekspertyz oraz opinii w sprawie strategii reklamy, z uwzględnieniem przewidywanych kierunków rozwoju branży reklamowej, wynajem czasu reklamowego we wszystkich środkach przekazu, dystrybucja materiałów promocyjno-reklamowych, także katalogów oraz gadżetów reklamowych (koszulki, kubki), usługi w zakresie badania rynku oraz badania opinii publicznej, organizowanie i obsługa-handlowych lub reklamowych-pokazów mody, wystaw, giełd i targów, organizowanie gier, konkursów i loterii oraz imprez rozrywkowych-o podłożu reklamowym-z zastosowaniem reklamy prasowej, radiowej, telewizyjnej i internetowej oraz z wykorzystaniem elektronicznych, magnetycznych i optycznych nośników informacji, doradztwo w zakresie organizowania, kierowania oraz prowadzenia działalności gospodarczej, zwłaszcza w branży radiowo-telewizyjnej (również w dziedzinie programów, promocji, sprzedaży i technologii), zgrupowanie na rzecz osób trzecich różnych towarów pozwalające nabywcy wygodnie oglądać i kupować te towary na stronie internetowej dotyczącej sprzedaży nagrań fonograficznych i nagrań video, zgrupowanie na rzecz osób trzecich ofert usług: przemysłowych, usług w zakresie budownictwa, rolnictwa, leśnictwa, transportu, łączności, handlu, usług wydawniczych i filmowych, usług w zakresie informatyki, usług mieszkaniowych, usług w zakresie nauki i rozwoju techniki, usług w zakresie oświaty i wychowania, usług w zakresie kultury i sztuki, usług w zakresie ochrony zdrowia i opieki społecznej, usług w zakresie kultury fizycznej, turystyki i wypoczynku, usług w zakresie finansów i ubezpieczeń-pozwalające potencjalnemu odbiorcy wygodnie zapoznać się z tą ofertą oraz „kupować” te usługi na stronie internetowej, **38** agencje infor-

macyjne i agencje prasowe, rozpowszechnianie programów (audycji) radiowych, udostępnianie połączeń telekomunikacyjnych z globalną siecią komputerową, umożliwianie dostępu do globalnej sieci komputerowej dla użytkowników (ISP), przesyłanie informacji tekstowej i obrazowej, zwłaszcza nagrań fonograficznych i nagrań video, przy pomocy sieci komputerowej, poczta elektroniczna, **41** montaż programów radiowych i telewizyjnych, produkcja programów radiowych, usługi produkcji nagrań radiowych, wydawanie nagrań dźwiękowych, organizowanie i realizacja spektakli, widowisk oraz imprez rozrywkowych, organizowanie wystaw kulturalnych i edukacyjnych, organizowanie konkursów edukacyjnych lub rozrywkowych, **42** projektowanie materiałów promocyjno-reklamowych, także katalogów oraz gadżetów reklamowych (koszulki, kubki).

(111) **216554** (220) 2006 11 28 (210) 318418
(151) 2009 04 15 (441) 2007 03 05
(732) BOC Limited, Windlesham, GB.

(540) CRYOSPEED

(510), (511) **01** gazy i mieszaniny gazów, gazy skroplone i gazy stałe, wszystkie przeznaczone do celów przemysłowych i do prac naukowych, **06** zbiorniki metalowe do przechowywania gazów, mieszanin gazów, gazów skroplonych i gazów stałych oraz części do tych zbiorników, **09** aparaty i instrumenty naukowe oraz części do nich zawarte w klasie 9, **39** magazynowanie i dostarczanie /transportowanie towarów drogami, koleją, drogą morską i powietrzną, w szczególności magazynowanie i transportowanie gazów i mieszanin gazów, gazów skroplonych i gazów stałych drogami, koleją, drogą morską, powietrzną i rurociągami.

(111) **216555** (220) 2006 11 29 (210) 318460
(151) 2009 04 17 (441) 2007 03 05
(732) Agencja EUROPOMOC Ewa Krzykowska, Warszawa, PL.
(540)

AEP Agencja EUROPOMOC

Kolor znaku: granatowy, kremowy

(531) 26.4.2, 27.5.1, 29.1.12

(510), (511) **36** doradztwo w zakresie prowadzenia działalności gospodarczej i zarządzania, doradztwo w zakresie wyjednywania środków finansowych oraz w zakresie opracowywania strategii rozwoju, opracowywania analiz, raportów i ekspertyz, pośrednictwo finansowe, **41** kształcenie w zakresie przepisów prawa unijnego i finansowego.

(111) **216556** (220) 2006 12 14 (210) 319112
(151) 2009 03 16 (441) 2007 03 19
(732) JJ POWER Jacek Jackiewicz, Toruń, PL.
(540)

**YOI
TAN**

Kolor znaku: pomarańczowy, czarny

(531) 24.17.4, 27.5.1, 29.1.12

(510), (511) **03** środki do demakijażu przed opalaniem, środki do opalania w solariach, środki po opalaniu w solariach.

(111) **216557** (220) 2006 12 14 (210) 319118
(151) 2009 03 03 (441) 2007 03 19
(732) STARK PARTNER Spółka z ograniczoną odpowiedzialnością, Urszulin, PL.
(540) STARK

(510), (511) **17** tworzywa sztuczne w formie wyciśniętej stosowane w produkcji, folia z tworzyw sztucznych nie do pakowania, **20** pojemniki do pakowania z tworzyw sztucznych do przemysłowego konfekcjonowania artykułów spożywczych, w szczególności lodów, artykułów przemysłu mleczarskiego i rybnego.

(111) **216558** (220) 2007 01 19 (210) 320353
(151) 2009 06 05 (441) 2007 04 30
(732) LEX-MED S.C. Dochodzenie Odszkodowań Powypadkowych Piotr Zawacki, Tadeusz Zamiara, Dorota Waśko, Piła, PL.
(540) LEX MED
(510), (511) **36** ubezpieczenia na życie, ubezpieczenia od wypadków, ubezpieczenia wycen finansowych, usługi ubezpieczeniowe, ubezpieczenia zdrowotne, doradztwo w sprawach ubezpieczeniowych, informacja o ubezpieczeniach, **44** doradztwo medyczne, **45** doradztwo prawne.

(111) **216559** (220) 2007 01 19 (210) 320354
(151) 2009 06 05 (441) 2007 04 30
(732) LEX-MED S.C. Dochodzenie Odszkodowań Powypadkowych Piotr Zawacki, Tadeusz Zamiara, Dorota Waśko, Piła, PL.
(540)



Kolor znaku: żółty, niebieski

(531) 26.1.2, 27.5.1, 29.1.12

(510), (511) **36** ubezpieczenia na życie, ubezpieczenia od wypadków, ubezpieczenia wycen finansowych, usługi ubezpieczeniowe, ubezpieczenia zdrowotne, doradztwo w sprawach ubezpieczeniowych, informacja o ubezpieczeniach, **44** doradztwo medyczne, **45** doradztwo prawne.

(111) **216560** (220) 2007 01 22 (210) 320398
(151) 2009 05 15 (441) 2007 04 30
(732) TRITON DEVELOPMENT Spółka z ograniczoną odpowiedzialnością, Warszawa, PL.
(540)

**TRITON
DEVELOPMENT**

Kolor znaku: granatowy

(531) 26.3.1, 26.4.9, 27.5.1, 29.1.4

(510), (511) **35** doradztwo w zakresie organizowania działalności gospodarczej, doradztwo w zakresie zarządzania działalnością gospodarczą, usługi doradcze w zakresie zarządzania działalnością gospodarczą, pomoc w zarządzaniu działalnością gospodarczą, doradztwo specjalistyczne w sprawach działalności gospodarczej, **36** usługi finansowe, wynajmowanie mieszkań, wynajmowanie pomieszczeń biurowych, administrowanie nieruchomościami, dzierżawa nieruchomości, zarządzanie majątkiem nieruchomości, zarządzanie nieruchomościami, pośrednictwo w sprawach majątku nieruchomego, agencje pośrednictwa w handlu nieruchomościami, **39** wynajmowanie miejsc parkingowych, wynajmowanie garaży.

(111) **216561** (220) 2007 01 22 (210) 320418
(151) 2009 06 05 (441) 2007 04 30
(732) Zakłady Mięsne „NOWAK” Spółka z ograniczoną odpowiedzialnością Spółka komandytowa, Gdańsk, PL.
(540) Z serca Kaszub na Twój stół

(510), (511) **29** mięso, przetwory mięsne, przetwory z krwi, paszety, wędliny, wyroby wędliniarskie, wyroby garmażeryjne, konserwy mięsne, podroby, wędzonki, tłuszcze zwierzęce, białko spożywcze, **35** prowadzenie sklepu i/lub hurtowni z wyrobami mięsnymi i ich przetworami, zarządzanie działalnością gospodarczą, doradztwo specjalistyczne handlowe, doradztwo w zakresie prowadzenia działalności gospodarczej, pokazy towarów, prowadzenie sprzedaży dla osób trzecich, organizacja targów handlowych i reklamowych.

(111) **216562** (220) 2007 02 08 (210) 321130
(151) 2009 04 23 (441) 2007 05 14
(732) P. Topolewicz, A. Gackowski TOPEX Spółka Jawna, Warszawa, PL.

(540)



Kolor znaku: biały, pomarańczowy, czarny

(531) 26.11.3, 27.5.1, 29.1.13

(510), (511) **07** zszywacze jako maszyny, wkłady klejowe, zestaw do lutowania, palnik gazowy, zestaw do prac dekarskich, mikropalnik, lutownica gazowa, wieszak narzędziowy, kabura na elektronarzędzia, wiertarko-wkrętarka akumulatorowa, młotkowiartarka, młot udarowy, szlifierka kąтова, opalarka, pilarka tarczowa, wkrętak akumulatorowy, miniwiertarka, wiertarka udarowa, wyrzynarka, szlifierka mimośrodowa, szlifierka taśmowa, zszywacz elektryczny na zszywki i gwoździe, pilarka stołowa, pilarka do cięcia poprzecznego, pilarka do glazury, pilarka do metalu, wyrzynarka stołowa, wiertarka kolumnowa, myjka wodna ciśnieniowa, podkaszarka, pompa fontanna, miniszlifierka, szlifierka oscylacyjna, wkrętak, wiertarka kąтова, mieszarka, młot wyburzeniowy, strugi, frezarka, pilarka tarczowa, pilarka tarczowa akumulatorowa, pilarka szablowa, pilarka ukosowa, pilarka radialna, pilarka uniwersalna, przecinarka, odkurzacz uniwersalny, gwoździarka, wkrętak akumulatorowy, młot udarowo-obrotowy, szlifierka wielofunkcyjna, pilarka poprzeczna, odkurzacz samochodowy, kosiarka żytkowa, nożyce do żywopłotów, piła łańcuchowa, odkurzacz ogrodowy, odkurzacz do liści, akcesoria do elektronarzędzi, wiertła jako części maszyn, adapter do otwornic do betonu, zestaw akcesoriów do wiertarki, otwornice, krążek samoprzylepny, pas bezkońcowy, tarcze, szczotki stalowe, kamienie szlifierskie (ściernice), frezy profilowe, brzeszczoty do wyrzynarki, stojak do wiertarki, statyw do szlifierki kątovej, urządzenie do ostrzenia łańcucha, kompresor bezolejowy, kompresor, pojemnik do pomiaru lepkości, przewód ssący, pistolet natryskowy, pistolet do pompowania, pistolet do ropowania, pistolet do konserwacji, pistolet do piaskowania, pistolet do mycia na wodę i powietrze, pistolet do mas silikonowych, naolejacz, nasadki udarowe, smarownica pneumatyczna, smarownica, polerka, dysze do opalarki, strugarki stołowe, aeratory, alternatory jako generatory prądu przemiennego, atomizery jako maszyny, brzeszczoty pił jako części maszyn, przeguby cardana, chłodnice do silników, palniki gazowe do cięcia, reduktory ciśnienia jako części maszyn, regulatory ciśnienia jako części maszyn, zawory ciśnienia jako części maszyn, tłoki cylindrów, cylindry do maszyn, cylindry do silników, cylindry drukarskie, czopy jako części maszyn, elektryczne maszyny i urządzenia do czyszczenia, urządzenia do czyszczenia pod wysokim ciśnieniem, dławnice jako części maszyn, dłuta do maszyn, dmuchawy jako maszyny, dmuchawy do sprężania, zasysania i transportu gazu, maszyny drenarskie, maszyny do obróbki drewna, hydrauliczne urządzenia do otwierania i zamykania drzwi jako części maszyn, dziurkarki jako maszyny, ejektory, etykieciarki, fartuchy ochronne maszyn, maszyny do filtrowania, filtry jako części maszyn lub silników, filtry jako wkłady do maszyn filtrujących, filtry powietrza chłodnic silników, frezarki, dmuchawy do sprężania, zasysania i transportu gazu, generatory gazu, generatory prądu, giętarki, głowice cylindrów do silników, głowice wiertnicze jako części maszyn, maszyny dla górnictwa, grabie do zgrabiarek, maszyny do grawerowania, gwinciaraki, maszyny do gwintowania, silniki hydrauliczne, turbiny hydrauliczne, hydrauliczne urządzenia do otwierania i zamykania drzwi, haki do narzędzi, iskrowniki zapłonowe, maszyny do obróbki kamienia, zawory klapowe, pistolety dozujące klej elektryczny, koła maszyn, pasy do kół pasowych, maszynowe koła zamachowe, koła zębate maszynowe, kołowroty, kompresory, kondensatory pary, kondensatory powietrzne, kopaczki, koparki, koparki do rowów, koparki jednoczerpakowe mechaniczne, korby, ostrza do kosiarki, kosiarki jako maszyny, kosiarki ogrodowe, krajalnice, kultywatory, przyrządy do lutowania gazowego, lutownice gazowe, łańcuchy napędowe inne niż do pojazdów lądowych, łożyska jako części maszyn, łożyska kulkowe, koszyczki do łożysk kulkowych, malaktery, pistolety do malowania, urządzenia do malowania, manipulatory przemysłowe, membrany do pomp, obrabiarki do metalu, mieszalniki, miksery jako maszyny, mizdrownice, młotki jako części maszyn, młoty dźwigniowe, młoty elektryczne, młoty mechaniczne, urządzenia do mycia, instalacje do mycia pojazdów, mechanizmy napędu inne niż do pojazdów lądowych, imaki do narzędzi, narzędzia jako części maszyn, narzędzia ręczne o napędzie innym niż ręczny, nitownice, noże jako części maszyn, noże elektryczne, nożyce elektryczne,

nożycki elektryczne, obieraczki, obrabiarki, maszyny do obrębiania, obudowy maszyn, odkurzacz, maszyny dla odlewnictwa, rozdrabniarki odpadków, pompy odśrodkowe, odłuszczacze, opłatarki, osie do maszyn, osłony maszyn, ostrza jako części maszyn, ostrza do kosiarek, maszyny do ostrzenia, elektryczne otwieracze do puszek, pakowarki, palniki gazowe do lutowania, silniki parowe, pierścienie smarowe jako części maszyn, stoły do piły jako części maszyn, piły, piły łańcuchowe, pistolety jako narzędzia na naboje wybuchowe, pistolety pneumatyczne do wytłaczania masy uszczelniającej, pługi, maszyny do płukania, pneumatyczne urządzenia do otwierania i zamykania drzwi, podajniki, podajniki taśm, łańcuchy do podnośników, podnośniki jako urządzenia, podnośniki jako windy, statywy maszyn, przyrządy do przenoszenia ładunków na poduszkach powietrznych, polerki elektryczne, pompy jako części maszyn lub silników, pompy, pompy do instalacji grzewczych, pompy na sprężone powietrze, pompy powietrzne, pompy próżniowe, postrzygarki, maszyny na powietrze sprężone, prasownice, prasy, prasy filtracyjne, awaryjne agregaty prądotwórcze, przebijaki dziurkarek, przeciągarki do metalu, przecinarki, przekładnie redukcyjne inne niż do pojazdów lądowych, regulatory prędkości do maszyn i silników, roboty jako maszyny, maszyny rolnicze, rolnicze rozdabniacze do celów przemysłowych, rozpylacze, rozpylacze do farb, rurowe transportery pneumatyczne, silniki elektryczne inne niż do pojazdów lądowych, silniki napędowe inne niż do pojazdów lądowych, pierścienie smarowe, pompy smarownicze, spawarki elektryczne, sprężarki doładujące, silniki na sprężone powietrze, sprężyny jako części maszyn, mechanizmy sterowane hydrauliczne do maszyn i silników, sterowanie pneumatyczne do maszyn i silników, mechanizmy sterownicze do maszyn i silników, stoły do maszyn, strugarki podłużne, suporty jako części maszyn, suszarki, szczotki jako części maszyn, szczotki elektryczne, szczotki prądnic, maszyny do obróbki szkła, szlifierki, szpule jako części maszyn, świdy górnicze, świdy wiertnicze, tłoki, tokarki, transportery, transportery pneumatyczne, ubijaki, uchwyty jako części maszyn, uchwyty do ostrzy jako części maszyn, uchwyty wiertarskie jako części maszyn, walcarki, walce do walcarek, wciągники jako części maszyn, wciągники, wentylatory do silników, elektryczne szczotki węglowe, wiertarki, wiertarki ręczne elektryczne, wieszaki jako części maszyn, windy, wyciągi towarowe, wycinarki szczelin, wykończarki, wytłaczarki, urządzenia transportowe do załadunku i wyładunku, maszyny do zawijania, zawory jako części maszyn lub silników, **08** obcinak do kabli, futerał skórzany do narzędzi ręcznych, narzędzie wielofunkcyjne, ściągacz izolacji, klucze łańcuchowe, obcinak do rur, klucze nastawne, nasadki i końcówki, klucze nasadowe, grzechotka, przedłużka, przedłużka elastyczna, przegub uniwersalny, redukcja, nasadka, klucze hakowe, klucze płaskie, klucze do przewodów hamulcowych, klucze wielofunkcyjne, klucze rurowe, klucze dynamometryczne, klucze nimbusowe, klucze do kół, ściągacze do łożysk, klucze do filtra oleju, klucze do świec, nitownica, przyrząd do usuwania zszywek, toporek, kilof, gilotyna brukarska ręczna, nóż do gilotyny brukarskiej, imadło modelarskie, imadło obrotowe, imadło stalowe, imadło ślusarskie, gwintowniki, oprawka do narzynek, szczotki, pilniki do metalu, ostrzałka do dłuta, piła do metalu z brzeszczotem, brzeszczot do metalu, piła płatnica, piła grzbietnica, piła otwornica, piła kąтова, zdzierak, ścisk, kielnia murarska, kielnia trapezowa, paca, filc murarski, nóż do szkła, maszynka do cięcia glazury, terakoty, piłka do glazury, rysik, nóż do glazury, skrobak do fug, krzyżyki dystansowe, wyciskacz do tub z silikonem, szpachla, skrobak do szyb, cyklina do podłóg, ostrza do okyliny, nóż uniwersalny, nóż monterski, pas do kabur i kieszeni na narzędzia, kabura na wiertarkę, kieszeń na gwoździe, kieszeń na szczypcę, kieszeń na narzędzia, smarownica, pompa do oleju, olejarka, odciągarka, podnośnik hydrauliczny, podnośnik trapezowy, podstawki pod samochód, wyciągarka linowa, zraszacz, nożyce do żywopłotu, broń biała, brzeszczoty pił jako części narzędzi, brzytwy elektryczne i nieelektryczne, cęgi do cięcia drutu, tarcze cierne szlifierskie, przyrządy do cięcia, cykliny ręczne, diamenty szklarskie jako części narzędzi ręcznych, dłuta, dłuta do otworów, dłuta kamieniarskie, dłuta kowalskie, dłuta wkleśe, ręczne napinacze drutu metalowego, przycinacze do drzew, dziurkacze, dziurkacze numerujące, dźwignie, dźwigniki sterowane ręcznie, frezy, noże gniazdowe, żelazka noży gniazdowych, grabie, grace, motyczki, ubijaki do gruntu, gwintownice, gwintownice ramkowe pierścieniowe, pokrętki, klucze do gwintowników, przedłużacze do korb do gwintowników, narzędzia do wyciągania gwoździ, harpuny, gwintownice igłowe, nieelektryczne krajarki do jaj, piły kablukowe, kamienie szlifierskie, kielnie, packi metalowe, kilofy, klucze maszyno-

we, klucze maszynowe nastawne, nieelektryczne noże do otwierania konserw, kopaczki ręczne, koparki do rowów, kosiarki ogrodowe ręczne, kosiarki ręczne, kosy, łapki do wyciągania gwoździ, łomy, drągi żelazne, łopaty, łopaty, maczugi, pałki, pistolety ręczne do wytłaczania masa uszczelniającej, miecze, noże do mizdrowania skóry, młotki, młotki drewniane, młotki murarskie, młotki nitownicze, młoty, młoty kowalskie, motyki, moździerz do tłuczenia i ucierania, narzędzia ręczne, sterowane ręcznie, nitownice, noże, noże do czyszczenia powierzchni ze zgorzeliny, noże do palet, noże kowalskie, noże myśliwskie, noże ogrodnicze, nożyce, ostrza nożyc, nożyce obrzeżne, nożyce ogrodnicze, przyrządy nożycowe ręczne, nożyczki, obcęgi, wycinarki do obręczy, narzędzia do ogrodnictwa ręczne, uruchamiane ręcznie, oplatkarki, oprawki wiertarskie, oprawki, gniazda rozwiertaków, oselki, oprawki do oselek, oselki do ostrzenia kos, oskardy, kilofy, przyrządy do ostrzenia ostrza, ostrza jako broń, ostrza jako narzędzia, ostrza jako noże do strugów, ostrza nożyc, ostrzałki młotkowe, ręczne ostrzarki, oselki do ostrzenia, paski do ostrzenia, przyrządy do ostrzenia, tarcze do ostrzenia ręczne, stal ostrzowa, ośniki, siekiery, topory do otworów, odparowalniki owadobójcze, ręczne narzędzia do zbierania owoców, pałki, pasy do narzędzi, cążki do obcinania gwoździ, pilniki do gwoździ, widełki do pielienia, pilniki, uchwyty do piły, piły, piły kabłąkowe, obudowy do piły ręcznej, piły wyrzynarki, pincety, pistolety jako narzędzia, pompki ręczne, przebijaki, przecinacze, przecinaki, przycinarki do rur, punktaki, rębaki, ręczne narzędzia rolnicze, rozprężarki, ręczne rozpylacze do środków owadobójczych, ręczne rozszerzacze, rozwiertaki, oprawki, gniazda rozwiertaków, szczyrki, sekatory, siekiery, sierpaki, sierpy, skrobaczki do czyszczenia dna łodzi, skrobaki, skrzynki uciosowe, stal narzędziowa, stemple, strugi, żelazka do strugów, strugi kątniki, szczypce, szczypce okrągłe, szczypce płaskie, żelazka do szklwienia i glazurowania, szpachle, łopaty, szpadle, szydła, śrubokręty, świdry, świdry ciesielskie, świdry ręczne do drewna, tarcze szlifierskie ręczne, tarczki, tarki, urządzenia do napinania taśm metalowych, toczaki, kamienie do ostrzenia, toporki, siekierki, topory ciesielskie, topory rzeźnicze, ubijaki, dłutka do uszczelniania, węgielnice jako narzędzia, ręczne widełki do pielienia, widły, wiertarki piersiowe, wiertła, uchwyty do wiertel, wybijaki, trzpienie, wycinarki, wydłużarki, żelazka znakujące przez wypalanie, narzędzia do wytłaczania, wytłaczarki, gofrownice, zaciski ciesielskie i bednarskie, koła zapadkowe, żelazka do karbowania, żelazka do marszczenia, żelazka nieelektryczne, narzędzia ręczne nieelektryczne, żyłetki, **09** próbnik elektryczny, próbnik instalacji samochodowej, mata ochronna, przeciwołnowa, lutownica elektryczna, lutownica elektryczna transformatorowa, miara stalowa, przymiar wstęgowy zwijany, poziomnica aluminiowa, nadstawki na poziomnicę, do rysowania i wyrównywania, uniwersalne, poziomnica sznurkowa, poziomnica wodna, z węzłem, łąta murarska, łąta tynkarska, laser obrotowy, laserowe urządzenie pomiarowe, laser, pion murarski, suwmiarka, odległościomierz, półmaska przeciwpylowa, nauszniaki ochronne, okulary spawalnicze, tarcza spawalnicza, przyłbica spawalnicza, osłona przeciwoodpryskowa twarzy, osłona gumowa kolan, rękawice robocze, miernik cyfrowy, spawarka transformatorowa, półautomat spawalniczy, akcesoria do spawarek, reduktor gazu, elektrody rutowe, przepływomierz do oleju, kable rozruchowe, szczelinomierz, kwasomierz do akumulatorów, akumulatory elektryczne, akumulatory, elektryczne urządzenia do ładowania, sygnalizatory akustyczne, dzwonki alarmowe elektryczne, alarmy, alarmy antywłamaniowe, alarmy dźwiękowe, alarmy pożarowe, poziomnice alkoholowe, amperomierz, analizatory powietrza, aparatura do analizy inna niż do celów medycznych, zestawy przyborów do analizy, baterie anodowe, urządzenia ostrzegawcze antywłamaniowe, odzież azbestowa chroniąca przed ogniem, rękawice azbestowe do ochrony przed wypadkami, barometry, urządzenia do ładowania baterii, baterie, baterie do latarek kieszonkowych, baterie do oświetlania, baterie elektryczne, baterie słoneczne, pasy bezpieczeństwa inne niż do siedzeń w pojazdach lub wyposażenia sportowego, siatki bezpieczeństwa, bezpieczniki, światła błyskowe, urządzenia do regulacji ciepła, mierniki ciśnienia, wskaźniki ciśnienia, wskaźniki ciśnienia w zaworach, automatyczne sygnalizatory spadku ciśnienia w oponach pojazdów, aparaty do rejestrowania czasu, częstotliwościomierz, urządzenia o wysokiej częstotliwości, urządzenia diagnostyczne nie do celów medycznych, laboratoryjne wagi wysokiej dokładności, urządzenia do dozowania, znaki drogowe świecące lub mechaniczne, druty, przewody, złącza elektryczne, elektryczne urządzenia do otwierania drzwi, wizjery do drzwi, wykrywacze dymu, dynamometry, przyciski do dzwonek, dzwonki jako urzą-

żenia ostrzegające, elektryczne dzwonki do drzwi, dzwonki sygnalizacyjne, przyrządy do namierzania dźwięku, elektrody do spawania, instalacje elektryczne, złącza do przewodów elektrycznych, filtry do masek do oddychania, gaśnice, urządzenia do analizy gazu, gniazodka, wtyczki i inne kontakty elektryczne, hełmy żołnierskie, kable optyczne, kamizelki kuloodporne, kamizelki ratunkowe, kaski ochronne, kaski ochronne dla uprawiania sportu, kątomierze, automatyczne urządzenia do kierowania pojazdami, koce strażackie, koła ratunkowe, kombinezony ochronne dla lotników, kompasy, lasery nie do celów medycznych, liczniki, linijki, liny sondujące, lornetki, lunety, lupy (optyka), lusterka optyczne, lustra do kontroli pracy, elektryczne aparaty do lutowania, lutownice elektryczne, urządzenia do ładowania akumulatorów, łańcuchy miernicze, aparatura do cięcia łukiem elektrycznym, urządzenia do spawania łukiem elektrycznym, manometry, maski do nurkowania, maski ochronne, przewody ze stopów metalowych, wykrywacze metalu stosowane w przemyśle lub wojsku, miarki, miarki ciesielskie, miary, przyrządy do miernictwa, taśmy miernicze, mikrometry, sprawdziany mikrometrów, wskaźniki nachylenia, nakolanniki dla robotników, regulatory napięcia do pojazdów, mierniki czasu naświetlania, łąty i tyczki do niwelacji, przyrządy do niwelacji, niwelatory, zaciski do nosa dla nurków i pływaków, rękawice do nurkowania, skafandry do nurkowania, zatyczki do uszu przy nurkowaniu, obrotomierze, przyrządy do obserwacji, obuwie zabezpieczające przed wypadkami, promieniowaniem i ogniem, ochraniacze przed udarem napięciowym, przyrządy do ochrony osobistej przeciw wypadkom, ochrona przeciwołnowa, osłony do ochrony twarzy robotników, okulary ochronne do uprawiania sportu, tarcze odbłaskowe naubraniowe do zapobiegania wypadkom drogowym, aparaty do oddychania inne niż do sztucznego oddychania, przyrządy do pomiaru odległości, odzież chroniąca przed wypadkami, napromieniowaniem, ogniem, osłony przeciwoodpryskowe, urządzenia elektryczne do zwabiania i zabijania owadów, pompy paliwowe samoregulujące, pasy ratunkowe, plandeki ratownicze, kapoki do pływania, aparaty tlenowe do pływania podwodnego, prędkościomierze do pojazdów, regulatory napięcia do pojazdów, trójkąty ostrzegawcze o awarii pojazdów, urządzenia do pomiaru odległości, przyrządy pomiarowe, urządzenia pomiarowe elektryczne, instrumenty pomiarowe, urządzenia pomiarowe, aparatura do pomiarów precyzyjnych, poziomnice, wskaźniki prędkości, prostowniki prądu, przyrządy i urządzenia do prób materiałowych, przyzmaty, zaciski do przewodów, wyposażenie dla ratownictwa, reduktory, regulatory światła (ściemniacze elektryczne), rękawice do ochrony przed promieniami rentgenowskimi do celów przemysłowych, rękawice do ochrony przed wypadkami, poziomnice rtęciowe, skrzynki do przyłączy, słuchawki na uszy, maski spawalnicze, elektrody do spawania, urządzenia do spawania elektryczne, sprawdziany, suwmiarki, sygnalizacja świetlna lub mechaniczna, sygnalizatory, symulatory do sterowania i kontroli pojazdów, zatyczki do uszu, wagi, aparaty i przyrządy do ważenia, wilgotnościomierz, instalacje elektryczne zapobiegające włamaniom, woltomierze, wskaźniki ciśnienia w zaworach, wskaźniki nachylenia, wskaźniki temperatury, wykrywacze, wzorniki, zamki elektryczne, elektryczne zamknięcia drzwiowe, ochraniacze zębów, żelazka elektryczne, kieszeń na telefon komórkowy, zapalniczki do samochodów, **11** światła do rowerów, grzejniki, chłodnice do cieczy, aparatura i instalacje chłodnicze, aparatura i urządzenia chłodnicze, dmuchawy jako części instalacji do nawiewu, świecące numery do domu, elementy grzejne, filtry jako części instalacji domowych lub przemysłowych, filtry powietrza do klimatyzacji, fontanny, armatura regulacyjna i bezpieczeństwa do przewodów i urządzeń, urządzenia do oczyszczania gazu, zapalniczki do gazu, palniki gazowe, płuczki gazowe, elektryczne gofrownice, lampy górnicze, grzejniczki kieszonkowe, urządzenia do podgrzewania kleju, klosze do lamp, koce podgrzewane elektrycznie nie do celów leczniczych, kolektory słoneczne (ogrzewnictwo), lampy laboratoryjne, palniki laboratoryjne, abażury do lamp, klosze do lamp, obudowy do lamp, osłony do lamp, reflektory lamp, rury do lamp, szkła do lamp, zawieszania do lamp, lampy bezpieczeństwa, lampy do aparatów projekcyjnych, lampy elektryczne, lampy gazowe, lampy lutownicze, spawalnicze, lampy łukowe, lampy nurkowe, lampy olejowe, lampy, lampy uliczne, lampy ultrafioletowe do celów innych niż lecznicze, rurowe lampy wyładowcze elektryczne do oświetlenia, lampy wyładowcze elektryczne do oświetlania, latarki, latarki kieszonkowe, latarnie oświetleniowe, lampy luminescencyjne oświetleniowe, aparatura i urządzenia do oczyszczania powietrza, odmrażacze do pojazdów, urządzenia do oczyszczania olejów, osprzęt do

palników gazowych, urządzenia bezpieczeństwa do oświetlenia, urządzenia i instalacje do oświetlenia, urządzenia do oświetlenia pojazdów, oświetlenie sufitowe, palniki, palniki acetylenowe, palniki bakterioobójcze, palniki do lamp, palniki gazowe, nakładki do palników gazowych, palniki laboratoryjne, palniki na alkohol, palniki naftowe, palniki olejowe, palniki żarowe, generatory pary inne niż części maszyn, instalacje do wytwarzania pary, płuczki gazowe, pochodnie, instalacje podgrzewaczy, instalacje do automatycznego podlewania, poduszki elektryczne nie do celów leczniczych, przeciwosłepieniowe urządzenia do pojazdów, reflektory do pojazdów, urządzenia grzejne przeciw roseniu szyb w pojazdach, żarówki do kierunkowskazów w pojazdach, instalacja oświetleniowa do pojazdów powietrznych, instalacje do filtrowania pomp cieplnych powietrznych, aparatura na powietrze gorące, race oświetlające, rekuperatory ciepła, urządzenia zabezpieczające do oświetlenia, zapalarki do gazu, zawieszania do lamp, elektryczne żarniki do lamp, żarówki elektryczne, żarówki oświetleniowe, uchwyt skórzany do latarki, żarówki kryptonowe, reflektor halogenowy, oprawa halogenowa, żarówka halogenowa, lampa warsztatowa, lampa warsztatowa przenośna, latarka akumulatorowa, latarka czołowa, lampa lutownicza gazowa, **16** mieszało do zapraw, przyrząd do mieszania farb, klejów, mieszało do gipsu, pędzel malarski, pędzel do farb olejnych, ławkowiec, wałek do malowania, rolka do malowania, wałek sznurkowy, zestaw malarski, rączka do wałków, tacka malarska, kratka malarska, folia malarska, kątownik dachowy, kątownik budowlany, kątownik regulowany, sznurek traserski, cyrkiel z prowadnicą, cyrkle kreślarskie, deski kreślarskie, materiały drukowane, aparaty ręczne do etykietowania, papier filtracyjny, folia do tworzywa sztucznego do pakowania, karton, kleje do materiałów papierniczych lub do użytku domowego, uchwyty do kredy, trójkąty kreślarskie, linijki rysownicze, noże do papieru, ołówki, grafity do ołówków, strugarki do ołówków, ołówki automatyczne, ołówki węglkowe, palety dla malarzy, gilotynki do papieru, papier, pędzle, pieczęcie (stemple), pinezki, pinezki kreślarskie, pióra, piórka do rysowania, przyrządy do pisania, szczotki używane przy pisaniu, materiały przyklepne do celów papierniczych lub do użytku domowego, taśmy przyklepne do materiałów papierniczych lub do użytku domowego, dozowniki taśmy przyklepnej, pudełka kartonowe lub papierowe, rolki do taśm barwiących, kleje roślinne do celów piśmiennych i do użytku domowego, ryłce do kopiowania rysunków, rysiki, spinacze biurowe, spinacze do papieru, szczotki do pisania, szczotki malarskie, szylidy z papieru lub z kartonu, torby na śmieci z papieru lub z tworzyw sztucznych, tarcze wymazujące, rolki do taśm barwiącej, taśma klejąca, dozowniki do taśm przyklepnej, wałki do malowania ścian, kreda do znakowania.

(111) **216563** (220) 2007 03 01 (210) 322037
 (151) 2009 03 16 (441) 2007 06 11
 (732) EFG Eurobank Ergasias Societe Anonyme, Ateny, GR.
 (540) PODUSZKA FINANSOWA

(510), (511) **09** karty kredytowe, dyski kompaktowe, dyski magnetyczne, dyski optyczne, programy komputerowe systemu operacyjnego, programy komputerowe, optyczne nośniki informacji, magnetyczne nośniki informacji, **16** książeczki czekowe, czeki podróżne, przekazy bankowe, **35** dostarczanie informacji ekonomicznych i prognoz ekonomicznych, dostarczanie informacji statystycznych w zakresie ekonomii i finansów dla celów działalności gospodarczej, usługi doradcze i dostarczanie informacji w zakresie zarządzania personelem, informacje w zakresie ekonomii i finansów dostarczane on-line z bazy komputerowej lub w Internecie, usługi doradcze w zakresie spraw ekonomicznych, doradztwo w zakresie zarządzania oraz prowadzenia działalności gospodarczej, prowadzenie księgowości i rachunkowości, wycena działalności gospodarczej, **36** usługi finansowe i bankowe, usługi maklerskie, obrót papierami wartościowymi, pośrednictwo w obrocie papierami wartościowymi, usługi ubezpieczeniowe, pośrednictwo w sprzedaży ubezpieczeń, inwestowanie na rynku kapitałowym, rynku papierów wartościowych, organizowanie aukcji, prowadzenie rachunków bankowych, przeprowadzanie rozliczeń pieniężnych, przyjmowanie lokat terminowych i wkładów oszczędnościowych, przyjmowanie i dokonywanie lokat w bankach, obrót i wymiana waluty, doradztwo w zakresie obrotu kapitałowego, udzielanie i zaciąganie kredytów oraz pożyczek w bankach oraz wykonywanie operacji czekowych i wekslowych, windykacja należności, wydawanie i obsługa kart kredytowych, wykonywanie ekspertyz i prognoz finansowych, zarządzanie portfelem

instrumentów finansowych, analiza finansowa i doradztwo, wycena aktywów, zastaw, zarządzanie powierzonymi środkami pieniężnymi oraz innymi aktywami, usługi zarządzania ryzykiem, doradztwo inwestycyjne, tworzenie i prowadzenie funduszy inwestycyjnych i powierniczych, dokonywanie transakcji i przelewów elektronicznych, usługi uzyskiwania środków z tytułu należności przez ich sprzedaż osobom trzecim (faktoring), usługi leasingowe, usługi gwarantowania emisji papierów wartościowych (underwriting), wykonywanie czynności związanych z emisją i obrotem papierami wartościowymi, sponsorowanie finansowe, usługi brokerskie, doradztwo podatkowe i w sprawach finansowych, usługi informacyjne w zakresie bankowości, finansów, inwestycji, podatków i ubezpieczeń dostarczane on-line z bazy komputerowej lub w Internecie, bankowość internetowa, **41** edukacja i szkolenia w zakresie bankowości, finansów, ekonomii i inwestycji, publikowanie tekstów w zakresie bankowości, finansów, ekonomii i inwestycji, organizowanie konferencji, seminariów, sympozjów i spotkań dotyczących bankowości, finansów, ekonomii i inwestycji, informacje dotyczące wyżej wymienionych usług dostarczane on-line z bazy komputerowej lub w Internecie, **42** dostarczanie porad komputerowych w zakresie oprogramowania i baz danych umożliwiających dostęp do bankowości, inwestycji i usług powiązanych, **45** usługi prawne w zakresie bankowości, finansów, ekonomii i inwestycji.

(111) **216564** (220) 2007 03 12 (210) 322469
 (151) 2009 04 01 (441) 2007 06 25
 (732) ITI Neovision Spółka z ograniczoną odpowiedzialnością,
 Warszawa, PL.
 (540)



Kolor znaku: biały, niebieski

(531) 27.5.1, 29.1.12

(510), (511) **03** kosmetyki, wyroby perfumeryjne, środki myjące, czyszczące i piorące, **09** programy telewizyjne, filmy, audycje radiowe, nagrania dźwięku, obrazu i filmowe utrwalone w formie zapisanej taśmy filmowej, taśmy video, taśmy magnetycznej, dysków optycznych, w formacie MP3, na pamięciach przenośnych, w wersji przystosowanej do odtwarzania w komputerach multimedialnych, w odtwarzaczach CD, DVD, zapisane nośniki obrazu i dźwięku, gry komputerowe, interaktywne gry komputerowe, urządzenia do nagrywania, zapisywania, odtwarzania i reprodukcji dźwięku, obrazu, informacji i zapisu filmowego w formie analogowej i cyfrowej, elektryczna i elektroniczna aparatura służąca do odbioru przekazu satelitarnego, naziemnego, kablowego i światłowodowego, nadajniki sygnału naziemnego, kablowego i satelitarnego, odbiorniki telewizyjne i radiowe, odbiorniki telewizyjne i radiowe z wbudowanym dekodem sygnału, urządzenia do odkodowywania zakodowanego sygnału zawierające zestaw do odbioru telewizji i radia, zestawy aparaturowe zawierające dekodery i interaktywną przeglądarkę kanałów telewizji satelitarnej, zestawy aparaturowe zawierające dekodery i nagrywarę do zapisywania programów telewizyjnych, radiowych i dźwiękowych-rejestracja dźwięku i obrazu na wbudowanym dysku twardym PVR umożliwiającą wybór zapisywanych programów (Personal Video Recorder-osobisty rejestrator obrazu), komputery, programy komputerowe, programy komputerowe umożliwiające użytkownikom telewizji oglądanie i zakup towarów za pośrednictwem cyfrowych kanałów telewizyjnych, programy komputerowe umożliwiające użytkownikom radia zakup towarów za pośrednictwem cyfrowych kanałów radiowych i telewizyjnych, programy do prowadzenia gier komputerowych, konkursów przystosowane do użycia z odbiornikiem telewizyjnym jako ekranem komputerowym, programy komputerowe do obsługi interaktywnej telewizji, interaktywne go radia, urządzenia do zapisu audio i video w postaci skompresowanej, anteny radiowe i telewizyjne, urządzenia do zapisywania, zapamiętywania i odtwarzania obrazów i dźwięków zapisu wideo i audio w postaci plików MP3, aparaty telefoniczne, **16** papier, karton i wyroby z tych materiałów nie ujęte w innych klasach, druki akcydensowe, kalendarze, foldery, prospekty, afisze, plakaty, fotografie, nalepki, publikacje drukowane, czasopisma, książki, broszury, materiały piśmienne, papeterie, torby do pakowania z papieru i tworzyw sztucznych, materiały szkoleniowe i instruktażowe (z wyjątkiem apa-

ratów), **25** odzież, odzież sportowa, obuwie, nakrycia głowy, **28** gry, zabawki i sprzęt sportowy ujęte w tej klasie, **35** usługi w zakresie reklamy: organizacja i prowadzenie kampanii reklamowych, wynajem i sprzedaż miejsca i czasu na cele reklamowe w środkach masowego przekazu, usługi produkcji audycji i filmów reklamowych dla radia, telewizji, filmu, Internetu, usługi w zakresie dystrybucji i doręczania prospektów i próbek reklamowych, organizacja pokazów i wystaw, usługi badania opinii publicznej, badania rynku mediów i reklamy, usługi prowadzenia sklepu i hurtowni wielobranżowej, usługi sprzedaży odzieży, obuwi, wyrobów papierniczych, kosmetyków, chemii gospodarczej, książek, czasopism, gazet, sprzętów gospodarstwa domowego, mebli, wyposażenia wnętrz, usługi prowadzenia sklepu i hurtowni wielobranżowej, usługi sprzedaży odzieży, obuwi, wyrobów papierniczych, kosmetyków, chemii gospodarczej, książek, czasopism, gazet, sprzętów gospodarstwa domowego, mebli, wyposażenia wnętrz za pośrednictwem Internetu (sklep internetowy), usługi prowadzenia sprzedaży niżej wymienionych towarów z naniesionym logo jako elementem reklamowo-ozdobnym: apaszki jedwabne, baloniki, bandanki, banery, bezrękawniki, bloczki post-it, bluzy, bombki, breloczki, chorągiewki, czapki, daszki, długopisy, elektroniczne urządzenia do tłumaczeń językowych, elektroniczne urządzenia ze słownikiem, etui skórzane na długopisy, etui skórzane na wizytówki, flagi, galanteria odzieżowa damska i męska, galanteria skórzana, galanteria papierowa, kalendarze, kalkulatory, kapelusze, karafki, konstrukcje dmuchane i balony, kosmetyczki, kosmetyki, koszulki polo, krawaty, krzeselka, kubki, kurtki, latawce, maskotki, materiały biurowe i szkolne, pudełka, naklejki i nalepki, notesy, obrusy, odtwarzacze płyt kompaktowych i kaset, ołówki, opakowania na napoje, organizery, otwieracze do butelek, pałeczki chińskie, papiery pakowe, parasole, parasolki, parawany, para jedwabne, piłki, piórniki, plecaki, podkładki pod kubki, kieliszki i szklanki, podkładki pod mysz, pokrowce na telefony, portfele, postery, radioodbiorniki, rękawiczki, ręczniki, sakwy rowerowe, sakwy podróżne, samochodowe osłony przeciwsłoneczne, siatki, skrobaczki do szyb, słodczyce, standy, stroje dla personelu, szale, szaliki, teczki skórzane, termosy, torby i torebki, torciki, trąbki, t-shirty, wizytowniki, wody perfumowane i perfumy, worki żeglarskie, wyroby ze szkła i porcelany, zabawki, zegary ściennie, zegarki, znaczki z logo, **36** usługi w zakresie pośrednictwa w zawieraniu umów ubezpieczeniowych, umów kredytowych za pośrednictwem telewizji interaktywnej i sieci teleinformatycznych Internet, sprawdzanie stanu konta za pośrednictwem telewizji interaktywnej i sieci teleinformatycznych Internet, umożliwienia dokonywania płatności za pośrednictwem telewizji interaktywnej i Internetu, obsługa kart kredytowych za pośrednictwem telewizji interaktywnej i Internetu, **37** usługi w zakresie: instalacji, obsługi i napraw systemów przekazywania dźwięku i obrazu w systemie łączności radiofonicznej, telewizyjnej, radiowej, kablowej, światłowodowej, satelitarnej i naziemnej w systemie cyfrowym i analogowym, instalacji i naprawy urządzeń do odbioru sygnału telewizyjnego, radiowego, instalacja anten zbiorczych, indywidualnych do odbioru tego sygnału, instalacja i naprawa sprzętu do odcodowywania sygnału, **38** usługi telekomunikacyjne, usługi agencji informacyjnej: zbieranie i rozpowszechnianie informacji, usługi rozpowszechniania programów telewizyjnych i radiowych, reportaży, filmów dokumentalnych i fabularnych, widowisk rozrywkowych i sportowych oraz audycji z interaktywnym udziałem widzów i słuchaczy, usługi: emisji telewizyjnej i radiowej, obsługi przekazu dźwięku i obrazu, obsługi przekazu cyfrowego, organizowania systemów transmisyjnych dźwięku, obrazu i sygnału cyfrowego, rozpowszechniania programów i informacji za pośrednictwem sieci informatycznych-Internetu, usługi komunikacyjne za pośrednictwem przekazu satelitarnego, naziemnego kablowego i światłowodowego, usługi telekomunikacyjne spersonalizowane-zakres dostępu do treści informacyjnych i usług indywidualnie określonych dla każdego abonenta z możliwością wykorzystania przesyłania informacji od abonenta do operatora w celu wyboru usług, uczestniczenia w grach, konkursach, głosowaniach i dokonywania zakupów z jednoczesnym przekazywaniem informacji od i do klienta, usługi telekomunikacyjne przeznaczone do obsługi sprzedaży detalicznej towarów poprzez bezpośrednią komunikację z klientem, usługi przekazu telewizyjnego łącznie z umożliwianiem wyboru spośród wielu programów i inteligentnej automatycznej selekcji programów, które mają być nagrywane, usługi emisji i transmisji telewizji interaktywnej, radia interaktywnego, interaktywnej rozrywki i konkursów, usługi dostarczania informacji on-line z komputerowych baz danych, umożliwianie dostępu do stron WWW za pośred-

nictwem przekazu telewizyjnego poprzez interaktywny portal telewizyjny, udzielanie informacji i usługi konsultacyjne dotyczące wyżej wymienionych usług, dostarczanie dostępu do Internetu, wynajem miejsca na strony WWW, usługi poczty elektronicznej, dostarczanie dostępu do stron mp3 w Internecie, dostarczanie dostępu do zasobów muzycznych, filmowych i zbiorów obrazów w sieci internetowej, wynajem urządzeń do odbioru i nadawania sygnału telewizyjnego i radiowego, odbiorników radiowych i telewizyjnych, urządzeń do kodowania i dekodowania sygnału cyfrowego i analogowego, zapewnienie dostępu do sieci LAN-przesyłanie danych z i do sieci lokalnej (Local Area Network) jak również umożliwianie dostępu do Internetu za pośrednictwem tej sieci, **41** usługi rozrywki i nauczania: organizacja rozrywkowych widowisk telewizyjnych, audycji radiowych, produkcja filmów dokumentalnych, reportaży, programów telewizyjnych, organizacji teleturniejów i konkursów, organizacja audycji z interaktywnym udziałem widzów i słuchaczy, dostarczanie rozrywki i usług edukacyjnych za pośrednictwem radia, telewizji, Internetu, dostęp do tych usług edukacyjnych i rozrywkowych w systemie on-line, w systemie telewizji interaktywnej i radia interaktywnego, usługi wynajmowania sprzętu do nagrywania, odtwarzania dźwięku i obrazu, dostarczanie informacji o rozrywce, edukacji, programach radiowych i telewizyjnych, imprezach sportowych, usługi automatycznego zapisywania programów telewizyjnych i radiowych zgodnie z preferencjami odbiorców i następnie odtwarzanie ich w czasie wybranym przez odbiorcę, usługi dostarczania muzyki, video, dźwięku i obrazu w postaci plików MP3 ze stron WWW poprzez Internet, usługi wynajmowania studia nagraniowego, filmowego, organizacji i produkcji nagrań filmowych, dźwiękowych, usługi organizacji imprez artystycznych, estradowych, sportowych, rekreacyjnych, usługi wydawnicze: publikowanie książek i innych materiałów drukowanych, publikowanie książek, magazynów, czasopism, gazet w formie elektronicznej, udostępnianie ich w sieci internetowej, usługi obsługi technicznej i organizacyjnej produkcji telewizyjnej, radiowej i filmowej, **42** opracowywanie i wdrażanie programów komputerowych, wykonywanie opinii i badań w dziedzinie środków komunikacji publicznej, multimedialnej, prognozy pogody, **45** usługi administrowania prawami własności intelektualnej, udzielania licencji i pośrednictwa w obrocie prawami własności intelektualnej.

(111) **216565** (220) 2007 03 13 (210) 322499
 (151) 2009 03 26 (441) 2007 06 25
 (732) Biuro Rachunkowe „ROTAX” Dariusz Zemła, Zabrze, PL.
 (540) ROTAX
 (510), (511) **36** usługi informatyczne i doradcze w zakresie podatków za pośrednictwem internetu, doradztwo podatkowe, doradztwo finansowe, usługi księgowo-rachunkowe, **41** usługi szkoleniowe, usługi wydawnicze.

(111) **216566** (220) 2007 03 14 (210) 322585
 (151) 2009 03 18 (441) 2007 06 25
 (732) ReEko-Organizacja Odzysku Spółka Akcyjna, Warszawa, PL.
 (540)



(531) 24.15.2, 24.15.13, 27.5.1
 (510), (511) **35** organizowanie, zarządzanie, koordynacja i prowadzenie przedsięwzięć związanych z recyklingiem, odzyskiwaniem i przetwarzaniem odpadów pochodzących z opakowań i produktów, zarządzanie i koordynowanie zbieraniem, sortowaniem i przetwarzaniem odpadów.

(111) **216567** (220) 2007 03 14 (210) 322586
 (151) 2009 03 18 (441) 2007 06 25
 (732) ReEko-Organizacja Odzysku Spółka Akcyjna, Warszawa, PL.
 (540) reeko
 (510), (511) **35** organizowanie, zarządzanie, koordynacja i prowadzenie przedsięwzięć związanych z recyklingiem, odzyskiwaniem

i przetwarzaniem odpadów pochodzących z opakowań i produktów, zarządzanie i koordynowanie zbieraniem, sortowaniem i przetwarzaniem odpadów.

(111) **216568** (220) 2006 06 01 (210) 311449
 (151) 2008 09 30 (441) 2006 09 04
 (732) „SILVAIR” Sp. z o.o., Warszawa, PL.
 (540)

www.silvair.net

Kolor znaku: pomarańczowy, biały

(531) 27.5.1, 29.1.12

(510), (511) **09** urządzenia i przyrządy naukowe, elektryczne, fotograficzne, kinematograficzne, optyczne, wagowe, pomiarowe, sygnalizacyjne, kontrolne, do ratowania życia, do celów dydaktycznych, urządzenia i przyrządy elektryczne przewodzące, przełączające, transformujące, akumulatorowe i kontrolno-sterujące, urządzenia do nagrywania, transmisji lub reprodukcji dźwięku lub obrazu, magnetyczne nośniki danych, płyty (dyski) z nagraniami, automaty sprzedające i mechanizmy do urządzeń uruchamianych wrzuceniem monety, kasy sklepowe, maszyny liczące, sprzęt przetwarzający dane i komputery, urządzenia do gaszenia ognia, urządzenia do ochrony osobistej przed wypadkami, ubrania zabezpieczające przed wypadkami, napromieniowaniem i ogniem, ubrania zabezpieczające dla lotników, kombinezony ochronne dla lotników, kamizelki ratunkowe, kamizelki kuloodporne, hełmy ochronne, kaski ochronne, kaski ochronne do uprawiania sportu, maski ochronne, okulary ochronne, do uprawiania sportu, pasy bezpieczeństwa inne niż do siedzeń w pojazdach lub wyposażenia sportowego, siatki bezpieczeństwa, aparaty do oddychania inne niż do sztucznego oddychania, barometry, wysokościomierze, instrumenty do wyznaczania azymutu, kompas, przyrządy do rejestracji czasu, przyrządy do rejestracji odległości, przyrządy do pomiaru prędkości, przyrządy i urządzenia do zapewnienia bezpieczeństwa ruchu lotniczego, aparatura i przyrządy astronomiczne, teleskopy, przyrządy meteorologiczne, przyrządy do obserwacji, tablice sterownicze, tablice ogłoszeń elektroniczne, znaki nawigacyjne świetlne, znaki drogowe świecące lub mechaniczne, aparatura do pomiarów precyzyjnych, komputerowe urządzenia peryferyjne, notesy elektroniczne, translatory elektroniczne kieszonkowe, kalkulatory kieszonkowe, programy komputerowe nagrane, programy komputerowe ładowalne, programy gier komputerowych, dyski kompaktowe, nośniki danych, dyski kompaktowe audio-video, karty magnetyczne, karty identyfikacyjne magnetyczne, karty inteligentne, karty z mikroprocesorami, urządzenia do gier działające wyłącznie z odbiornikiem telewizyjnym, kamery wideo, kasety wideo, magnetowidy, odtwarzacze płyt kompaktowych, magnetofony, filmy naświetlone, filmy animowane, przezroczca, aparaty fotograficzne, oprawy okularowe, okulary przeciwsłoneczne, okulary przeciwślepieniowe, osłony przeciwślepieniowe, lupy, lunety, lornetki, etui na okulary, futerały na przyrządy i aparaturę optyczną, hologramy, kodery magnetyczne, urządzenia do komunikacji wewnętrznej, automaty do gier na żetony lub monety, automaty muzyczne uruchamiane monetą, automaty biletowe, **12** pojazdy, urządzenia służące do poruszania się na lądzie, w powietrzu lub w wodzie, aparaty, urządzenia i sprzęt dla aeronautyki, balony aerostatyczne, sterowce, hydroplany, samoloty, samoloty ziemno-wodne, samoloty amfibi, pojazdy lotnicze, pojazdy kosmiczne, motolotnie, parolotnie, spadochrony, kosze do balonów, łódki, jachty, szalupy, żaglówki, statki, pontony, promy, rowery, motorowery, motocykle, kosze do rowerów, motocykli, samochody, furgonetki, ciężarówki, przyczepy, autobusy, omnibusy, wózki, przyczepy, przyczepy kempingowe, przyczepy mieszkalne, przyczepy do pojazdów, sanie osobowe, wagony kolejowe, wagony sypialne, wagony restauracyjne, drezyny, siedzenia do pojazdów, pasy bezpieczeństwa do siedzeń w pojazdach, poduszki powietrzne w pojazdach, fotele katapultujące się do samolotów, pojazdów kosmicznych, fotele bezpieczeństwa dla dzieci, **16** artykuły biurowe z wyjątkiem mebli, materiały piśmienne, papier, karton, tektura i wyroby z tych materiałów, afisze, plakaty z papieru lub kartonu, tablice ogłoszeniowe z kartonu lub papieru, almanachy, atlasy, broszury, gazety, czasopisma, indeksy, skorowidze, kalendarze, katalogi, albumy, komiksy, książki, notatniki, plany, prospekty, rozkłady, repertuary godzinowe, druki, materiały drukowane, materiały szkoleniowe i instruktażowe, bilety, żetony kontrolne, kalkomanie, karty pocz-

towe, znaczki pocztowe, zakładki do książek, wzory do kalkowania, rysunki, ryciny, obrazy oprawione lub nie, reprodukcje graficzne, dzieła sztuki litograficzne, akwaforty, akwarele, chromolitografie, fotograwiura, galwanotypia, fotografie, ramki do fotografii, urządzenia do oprawiania fotografii, materiały fotograficzne, materiały introligatorskie, materiały przeznaczone dla artystów, pędzle malarskie, farby, modele, makiety architektoniczne, tworzywa sztuczne do modelowania, opakowania, papier do pakowania, pudełka kartonowe lub z tektury, rury tekturowe, torby do pakowania z papieru lub tworzyw sztucznych, folie z tworzyw sztucznych do pakowania, materiały z tworzyw sztucznych do pakowania lub z papieru, obrusy papierowe, serwetki papierowe, serwetki papierowe do demakijażu, chusteczki do nosa, ręczniki papierowe, chorągiewki papierowe, obwoluty na dokumenty, okładki papierowe na dokumenty, segregatory, teczki, skoroszyty, nalepki, naklejki, szablony, taśmy przyklepne do celów papierniczych lub do użytku domowego, kleje do materiałów piśmiennych do celów domowych, matryce, wykroje do szycia, wzory do haftowania, globusy ziemskie, mapy geograficzne, podstawki do długopisów i ołówków, podstawki pod karafki, podstawki pod kufle do piwa, rolety papierowe, figurki z papieru, maty na siedzenia z papieru, maszyny do pisania, emblematy, etykiety nie z materiału tekstylnego, **24** tekstylia i wyroby włókiennicze nie ujęte w innych klasach, obrusy, obrusy na stół, bieżniki stołowe, serwetki tekstylne, serwetki stołowe tekstylne, serwety na stół niepapierowe, bielizna stołowa niepapierowa, bielizna stołowa tekstylna, podstawki pod kieliszki, bielizna pościelowa, prześcieradła, pokrowce na poduszki, poszewki na poduszki, kapy na łóżka, kapy na łóżka papierowe, koce na łóżka, narzuty na łóżka, narzuty pikowane, pledy, pledy podróżne, śpiwory, kołderki do przykrywania nóg, kołderki na nogi z puchu, bielizna domowa, bielizna wzorzysta, bielizna kąpielowa z wyjątkiem odzieży, pokrowce ochronne na meble, kotary na drzwi, zasłony z surowców włókienniczych lub tworzyw sztucznych, uchwyty do zasłon z materiałów tekstylnych, zasłony prysznicowe z materiałów tekstylnych lub tworzyw sztucznych, pokrowce na deski toaletowe, rękawice toaletowe, ściereczki do osuszania szkła, ręczniki tekstylne, ręczniki do twarzy tekstylne, ręczniki do demakijażu tekstylne, serwetki do demakijażu tekstylne, chusteczki do nosa tekstylne, serwetki toaletowe tekstylne, chorągiewki, sztandary, etykiety z materiału, materiały nie przepuszczające gazów na balony lotnicze, **25** odzież, odzież gotowa, odzież papierowa, odzież wodoodporna, odzież z imitacji skóry, odzież ze skóry, okrycia wierzchnie, futra, kurtki wełniane lub futrzane z kapturem, prochowce, płaszcze, peleryny, pelisy, palta, garnitury, marynarki, spodnie, bryczesy, kamizelki, mundury, togi, żakiety, żakiety pikowane, sari, spódnice, sukienki, bluzki kolorowe, bluzy, koszule, pulowery, swetry, bezrękawniki, t-shirty, paski, pasy do przechowywania pieniędzy, paski do spodni, szelki, apaszki, bandany na szyję, boa na szyję, chusty, mantyle, szale, szaliki, krawaty, bielizna, bielizna damska, bielizna męska, bielizna osobista, bielizna wchłaniająca pot, biustonosze, staniczki, gorsety, halki, półhalki, majtki, podkoszulki, kalesony, piżamy, szlafroki, stroje plażowe, stroje kąpielowe, kostiumy kąpielowe, płaszcze kąpielowe, czepki kąpielowe, kąpielówki, majtki dla dzieci, pieluszki dla dzieci z materiałów tekstylnych, serwetki dla dzieci z materiałów tekstylnych, śliniaki niepapierowe, wyprawki dziecięce, odzież na gimnastykę, koszulki gimnastyczne, koszulki sportowe, ubrania dla kolarzy, kombinezony dla narciarzy wodnych, getry, legginsy, wyroby pończosznicze, pończochy, pończochy wchłaniające pot, podwiązki do pończoch, rajstopy, rajtuzy, skarpetki, podwiązki do skarpetek, rękawiczki, rękawiczki z jednym palcem, muflki, obuwie, boty, buty, buty narciarskie, buty piłkarskie, drewniaki, kalosze, kamasze, półbuty, sandały, śniegowce, obuwie sportowe, obuwie gimnastyczne, obuwie plażowe, pantofle kąpielowe, sandały kąpielowe, pantofle domowe, ogrzewacze stóp nieelektryczne, nakrycia głowy, berety, cylindry, czapki, daszki do czapek, kapelusze, kaptury do ubrań, mycki, piuski, turbany, woalki, daszki do czapek, kamizelki na ryby, stroje na maskarady, fartuchy, kombinezony, ubrania dla kierowców, pancerze, szafy, **28** zabawki, zabawki dla zwierząt domowych, pojazdy (zabawki), żaglóweczki, samoloty (zabawki), zabawki ruchome, zabawki sterowane radiem, modele pojazdów przeskakiwane, modele samolotów przeskakiwane, samochodziki sterowane radiem, samolociki sterowane radiem, latawce, kločki, układanki, lalki, marionetki, domki dla lalek, pokoiki dla lalek, łóżka dla lalek, pluszowe zabawki, pluszowe misie, balony do zabawy, bańki mydlane, bąki, pierścienie do rzucania, ringo, latające krążki, piłki, pistolety, pistolety pneumatyczne, podkopy do zabawy, gry, gry planszowe, gry towarzyskie, urządzenia do gier elek-

tronicznych innych niż telewizyjne, gry automatyczne inne niż telewizyjne, gry automatyczne lub na żetony, gry polegające na konstrukcji, balony do gry, kulki do gry, karty do gry, plansze do gry, plansze do gry w warcaby, piłki do gry, pionki do gry, rakiety do gry, szachownice, szachy, trik-trak, warcaby, karty do bingo, kubki na kosi do gry, gra w domino, koło do ruletki, rzutki, strzałki, kalejdoskopy, śmieszne rzeczy, maski teatralne, aparatura do sztuk magicznych, artykuły do gier w basenach kąpielowych, zjeżdżalnie, huśtawki, karuzele, konie na bieżniach, stoły bilardowe, stoły bilardowe uruchamiane monetą, monety lub żetony do uruchamiania stołów bilardowych, stoły do tenisa stołowego, stoły świetlicowe do gry w piłkę nożną, rolki, wrotki, deskorolki, deski surfingowe, narty surfingowe, narty wodne, narty, łyżworolki, łyżwy, rakiety śnieżne, kije hokejowe, bobsleje, sanki, hulajnogi, rękawice, dyski sportowe, łuki do strzelania, broń do paintballa, strzelby harpunowe, przyrządy wyrzucania rzutków strzelniczych, parolotnie, lotnie, uprzęż do wspinaczki, oprzyrządowanie i urządzenia do kregli, przyrządy do ćwiczeń fizycznych, przyrządy gimnastyczne, ekspandery, hantle, rowery treningowe stacjonarne, worki treningowe, pletwy do pływania, trampoliny, katapulty, ochraniacze, ochraniacze ciała, maski, maski szermiercze, kije golfowe, rękawice golfowe, torby na kije golfowe na kółkach lub bez, torby na sprzęt, torby dla narciarzy, torby na sprzęt do krykieta, przyrządy do reperacji darni, przyrządy do reperacji darni na boiskach golfowych, siatki na motyle, wędkę do łowienia, podbieraki dla wędkarzy, choinki z materiałów syntetycznych, stojaki do choinek, dzwonki na choinkę, ozdoby choinkowe, **35** aukcje publiczne, badania opinii publicznej, badanie rynku, badania w dziedzinie działalności gospodarczej, analizy kosztów, agencje informacji handlowej, informacja o działalności gospodarczej, doradztwo specjalistyczne w sprawach działalności gospodarczej, doradztwo w zakresie organizowania i prowadzenia działalności gospodarczej, ekspertyzy w zakresie działalności gospodarczej, wycena działalności handlowej, pozyskiwanie informacji o działalności gospodarczej, pomoc w zarządzaniu działalnością gospodarczą, pomoc w zarządzaniu przedsiębiorstwami handlowymi lub przemysłowymi, rekrutacja personelu, dobór personelu za pomocą metod psychotechnicznych, doradztwo w zakresie zarządzania personelem, usługi sekretarskie, usługi maszynopisania, usługi stenografowania, powielanie dokumentów, fotokopiowanie, wypożyczanie maszyn i urządzeń dla biur, reklama, usługi agencji reklamowych, reklamy: radiowe, telewizyjne, prasowe, za pośrednictwem sieci komputerowej, korespondencyjne, wynajem czasu reklamowego we wszystkich środkach przekazu, wynajmowanie miejsc na umieszczanie ogłoszeń lub reklam, uaktualnianie materiałów reklamowych, dystrybucja materiałów reklamowych, wypożyczanie materiałów reklamowych, rozpowszechnianie ogłoszeń reklamowych, rozlepianie plakatów reklamowych, organizowanie wystaw w celach handlowych lub reklamowych, organizowanie targów w celach handlowych lub reklamowych, pokazy towarów, promocja sprzedaży, dystrybucja próbek, dekorowanie wystaw sklepowych, manekiny do celów reklamowych i promowania sprzedaży, usługi agencji reklamowych lub usługi takie jak dystrybucja prospektów bezpośrednio lub za pośrednictwem poczty, lub dystrybucja próbek, reklama połączona z innymi usługami takimi jak pożyczki bankowe lub reklama radiowa, usługi w zakresie zaopatrzenia osób trzecich, pozyskiwanie danych do komputerowych baz danych, systematyzacja danych w komputerowych bazach danych, wyszukiwanie informacji w plikach komputerowych dla osób trzecich, komputerowe zarządzanie plikami, zarządzanie zbiorami informatycznymi, usługi polegające na składzie, transkrypcji, kompilacji lub systematyzacji informacji pisemnych tak samo jak eksploatacji lub kompilacji danych matematycznych lub statystycznych, obróbka tekstów, profesjonalne zarządzanie działalnością artystyczną, zarządzanie hotelami, wynajem automatycznych dystrybutorów, wypożyczanie fotokopiarek, lokalizacja wagonów towarowych za pomocą komputera, lokalizacja pojazdów za pomocą komputera, lokalizacja samolotów za pomocą komputera, rachunkowość, reprezentowanie linii lotniczych, zarządzanie liniami lotniczymi, **36** ubezpieczenia, działalność finansowa, działalność monetarna, majątek nieruchomy, analizy finansowe, usługi finansowe, informacje finansowe, doradztwo w sprawach finansowych, wycena finansowa (ubezpieczenia, banki, nieruchomości), transakcje finansowe, sponsorowanie finansowe, ubezpieczenia, informacja w sprawach ubezpieczeniowych, doradztwo w sprawach ubezpieczeniowych, ubezpieczenia zdrowotne, ubezpieczenia od wypadków, ubezpieczenia od pożarów, ubezpieczenia morskie, tworzenie kapitału, lokaty

kapitału, inwestycje kapitałowe, tworzenie funduszy, zbiórki funduszy na cele dobroczynne, zarządzanie funduszami, banki oszczędnościowe, banki z dostępem bezpośrednim, operacje bankowe, transfer elektroniczny środków finansowych, obsługa kart kredytowych, pośrednictwo giełdowe, gwarancje, emisja czeków podróży, agencje pośrednictwa w handlu nieruchomościami, agencje nieruchomości, administrowanie nieruchomościami, dzierżawienie nieruchomości, wycena nieruchomości, zarządzanie majątkiem nieruchomości, oszacowanie majątku nieruchomości, dzierżawa gospodarstw rolnych, zarządzanie majątkiem, wynajmowanie mieszkań, wynajmowanie pomieszczeń biurowych, oszacowanie wartości dla celów fiskalnych, **37** informacja o naprawach, naprawy powypadkowe pojazdów a w szczególności samolotów (naprawy), obsługa i naprawa pojazdów, obsługa, naprawy, czyszczenie, mycie samolotów, zabezpieczanie pojazdów przed korozją, lakierowanie, smarowanie pojazdów, stacje obsługi pojazdów, wulkanizowanie opon, budowa i naprawy budynków, informacja budowlana, nadzór budowlany, czyszczenie budynków (wnętrza), czyszczenie budynków (powierzchnie zewnętrzne), budowa i naprawy magazynów, budowa lotnisk, instalowanie i naprawa telefonów, instalowanie, konserwacja i naprawy komputerów, instalowanie, konserwacja i naprawa maszyn, konserwacja mebli, montaż i naprawa urządzeń klimatyzacyjnych, montaż i naprawa urządzeń do ogrzewania, prasowanie i pranie bielizny, czyszczenie odzieży, konserwacja i czyszczenie sztuczków i zastawy stołowej, dezynfekcja, konserwacja i naprawy skarbców, instalowanie i naprawa alarmów przeciw włamaniom, **39** transport, pakowanie i przechowywanie towarów, transport zwierząt, organizowanie transportu, osoby towarzyszące pasażerom, transport lotniczy, fracht, biura turystyczne z wyjątkiem rezerwacji hoteli i pensjonatów, holowanie pojazdów, usługi transportowe autobusowe, transport samochodowy, wypożyczanie samochodów, usługi kierowców, dystrybucja paczek, pakowanie towarów, wypożyczanie kontenerów magazynowych, dostarczanie korespondencji, pośrednictwo transportowe, pośrednictwo frachtowe, magazynowanie towarów, dystrybucja gazet, informacja o magazynowaniu, wynajmowanie magazynów, organizowanie podróży, przewożenie towarów, przewóz towarów, wynajmowanie garaży, informacja dotycząca transportu towarów i zwierząt, wypożyczanie foteli na kółkach, wynajmowanie miejsc parkingowych, wypożyczanie pojazdów, usługi kurierskie-listy lub towary, usługi związane z parkowaniem samochodów, transport podróży, pilotaż, rezerwacja miejsc na podróż, usługi ratownicze, transport, magazynowanie, usługi taksówek, zwiedzanie turystyczne, przewóz ładunków, rezerwacja miejsc do transportu towarów i zwierząt, transport rzeczy wartościowych, rezerwacja podróży, transport podróży, transport promowy, poszukiwanie towarów, bagaży i pasażerów, załadunek i rozładunek samolotów, wypożyczanie i leasingowanie samolotów, zaopatrywanie samolotów, zaopatrywanie w wodę, usługi nawigacyjne, **41** nauczanie, kształcenie, rozrywka, działalność sportowa i kulturalna, usługi świadczone przez biblioteki objazdowe, wypożyczanie książek, organizowanie obozów sportowych, usługi obozów wakacyjnych, organizowanie zawodów sportowych, usługi klubów zdrowia, usługi klubowe (rozrywka i nauczanie), organizowanie i prowadzenie konferencji, organizowanie i prowadzenie kongresów, organizowanie i prowadzenie seminariów, organizowanie i prowadzenie sympozjów, organizowanie i prowadzenie zjazdów, organizowanie konkursów edukacyjnych lub rozrywkowych, organizowanie i prowadzenie pracowni specjalistycznych, organizacja wystaw związanych z kulturą lub edukacją, usługi muzealne, wystawy, ekspozycje, organizowanie szkoleń, informacja o rozrywce, radiowe programy rozrywkowe, telewizyjne programy rozrywkowe, rozrywka zwłaszcza na lotniskach i w samolotach, usługi związane z organizowaniem i obsługą dyskotek, usługi związane z organizacją wycieczek, organizowanie loterii, usługi orkiestr, produkcje teatralne, organizowanie występów teatralnych, rezerwacja miejsc na spektakle, produkcja filmów, publikowanie książek, publikowanie gazet, magazynów, publikowanie tekstów innych niż reklamowe, pisanie scenariuszy, tłumaczenia, fotografowanie, fotoreportaże, wiadomości, wypożyczanie sprzętu audio, wypożyczanie nagrań dźwiękowych, wypożyczanie kaset wideo, wypożyczanie odbiorników radiowych, wypożyczanie zestawów telewizyjnych, konsol do gier, wypożyczanie kamer wideo, wypożyczanie i wyświetlanie filmów, wypożyczanie filmów kinematograficznych, wypożyczanie aparatów i sprzętu kinematograficznego, wypożyczanie i wyświetlanie filmów na kasetach wideo, wypożyczanie gazet i magazynów, poradnictwo zawodowe, obsługa pól

golfowych, parki rozrywki, studia nagrań, udostępnianie sprzętu karaoke, wypożyczanie sprzętu sportowego z wyjątkiem pojazdów, wypożyczanie sprzętu do nurkowania, nauczanie pilotażu, nauczanie nawigacji, kursy pierwszej pomocy i ratownictwa medycznego, przygotowywanie do uzyskania praw jazdy, przygotowywanie do uzyskania licencji lotniczych do pilotowania samolotów, szybowców, skoków spadochronowych, motolotni, szkolenia i treningi personelu latającego, szkolenia i treningi personelu obsługi naziemnej samolotów i lotnisk, doszkalanie i treningi dla pilotów, spadochroniarzy lotniarzy, instruktorów, **43** usługi zaopatrzenia w żywność i napoje, przygotowywanie dań, żywności i napoi na zamówienie oraz ich dostawa, usługi cateringowe, usługi barowe, bary szybkiej obsługi, kafele, kawiarnie, restauracje, restauracje (posiłki), restauracje samoobsługowe, stołówki, kantyny, głównie na lotniskach i w samolotach, hotele, rezerwacja miejsc hotelowych, motele, pensjonaty, rezerwacja miejsc w pensjonatach, biura zakwaterowań (hotele, pensjonaty), domy turystyczne, rezerwacja noclegów, wynajmowanie noclegów, rezerwacja kwater, wynajmowanie mieszkań na pobyt czasowy, eksploatacja terenów kempingowych, udostępnianie terenu i urządzeń kempingowych, organizowanie obozów wakacyjnych, usługi obozów wakacyjnych (zakwaterowanie), usługi czasowego zakwaterowania między innymi na lotniskach i w samolotach, rezerwacja pobytów czasowych, wynajmowanie sal na posiedzenia, wypożyczenie krzeseł, stołów, bielizny stołowej i szklanej zastawy stołowej, wypożyczenie konstrukcji przenośnych, wypożyczenie namiotów, opieka nad dziećmi, żłobki dla dzieci, pensjonaty dla zwierząt, **45** usługi prywatne i społeczne świadczone w celu zaspokojenia potrzeb poszczególnych osób, agencje pośrednictwa w zawieraniu znajomości, towarzyszenie w locie, usługi bezpieczeństwa dla ochrony osób i mienia, doradztwo w sprawach bezpieczeństwa, monitoring systemów bezpieczeństwa i antywłamaniowych, agencje ochrony nocnej, ochrona cywilna, ochrona osobista (eskorta), strażnicy, otwieranie zamków, agencje detektywistyczne, poszukiwanie osób zaginionych, usługi związane z gaszeniem pożarów, wypożyczenie odzieży, wypożyczenie strojów wieczorowych, wypożyczenie mundurów.

(111) **216569** (220) 2006 06 01 (210) 311451
 (151) 2008 09 19 (441) 2006 09 04
 (732) „SILVAIR” Sp. z o.o., Warszawa, PL.
 (540)



Kolor znaku: pomarańczowy, biały

(531) 2.1.7, 29.1.12

(510), (511) **09** urządzenia i przyrządy naukowe, elektryczne, fotograficzne, kinematograficzne, optyczne, wagowe, pomiarowe, sygnalizacyjne, kontrolne, do ratowania życia, do celów dydaktycznych, urządzenia i przyrządy elektryczne przewodzące, przełączające, transformujące, akumulatorowe i kontrolno-sterujące, urządzenia do nagrywania, transmisji lub reprodukcji dźwięku lub obrazu, magnetyczne nośniki danych, płyty (dyski) z nagraniami, automaty sprzedające i mechanizmy do urządzeń uruchamianych wrzuceniem monety, kasy sklepowe, maszyny liczące, sprzęt przetwarzający dane i komputery, urządzenia do gaszenia ognia, urządzenia do ochrony osobistej przed wypadkami, ubrania zabezpieczające przed wypadkami, napromieniowaniem i ogniem, ubrania zabezpieczające dla lotników, kombinezony ochronne dla lotników, kamizelki ratunkowe, kamizelki kuloodporne, hełmy ochronne, kaski ochronne, kaski ochronne do uprawiania sportu, maski ochronne, okulary ochronne, do uprawiania sportu, pasy bezpieczeństwa inne niż do siedzeń w pojazdach lub wyposażenia sportowego, siatki bezpieczeństwa, aparaty do oddychania inne niż do sztucznego oddychania, barometry, wysokościomierze, instrumenty do wyznaczania azymutu, kompas, przyrządy do rejestracji czasu, przyrządy do rejestracji odległości, przyrządy do pomiaru prędkości, przyrządy i urządzenia do zapewnienia bezpieczeństwa ruch lotniczego, aparatura i przyrządy

astronomiczne, teleskopy, przyrządy meteorologiczne, przyrządy do obserwacji, tablice sterownicze, tablice ogłoszeń elektroniczne, znaki nawigacyjne świetlne, znaki drogowe świecące lub mechaniczne, aparatura do pomiarów precyzyjnych, komputerowe urządzenia peryferyjne, notesy elektroniczne, tłumaczniki elektroniczne kieszonkowe, kalkulatory kieszonkowe, programy komputerowe nagrane, programy komputerowe ładowalne, programy gier komputerowych, dyski kompaktowe, nośniki danych, dyski kompaktowe audio-video, karty magnetyczne, karty identyfikacyjne magnetyczne, karty inteligentne, karty z mikroprocesorami, urządzenia do gier działające wyłącznie z odbiornikiem telewizyjnym, kamery wideo, kasety wideo, magnetowidy, odtwarzacze płyt kompaktowych, magnetofony, filmy naświetlone, filmy animowane, przezroczca, aparaty fotograficzne, oprawy okularowe, okulary przeciwsłoneczne, okulary przeciwoślepieniowe, osłony przeciwoślepieniowe, lupy, lunety, lornetki, etui na okulary, futerały na przyrządy i aparaturę optyczną, hologramy, kodery magnetyczne, urządzenia do komunikacji wewnętrznej, automaty do gier na żetony lub monety, automaty muzyczne uruchamiane monetą, automaty biletowe, **12** pojazdy, urządzenia służące do poruszania się na lądzie, w powietrzu lub w wodzie, aparaty, urządzenia i sprzęt dla aeronautyki, balony aerostatyczne, sterowce, hydroplany, samoloty, samoloty ziemno-wodne, samoloty amfibie, pojazdy lotnicze, pojazdy kosmiczne, motolotnie, parolotnie, spadochrony, kosze do balonów, łódki, jachty, szalupy, żagłówki, statki, pontony, promy, rowery, motorowery, motocykle, kosze do rowerów, motocykli, samochody, furgonetki, ciężarówki, przyczepy, autobusy, omnibusy, wózki, przyczepy, przyczepy kempingowe, przyczepy mieszkalne, przyczepy do pojazdów, sanie osobowe, wagony kolejowe, wagony sypialne, wagony restauracyjne, dreżyny, siedzenia do pojazdów, pasy bezpieczeństwa do siedzeń w pojazdach, poduszki powietrzne w pojazdach, fotele katapultujące się do samolotów, pojazdy kosmiczne, fotele bezpieczeństwa dla dzieci, **16** artykuły biurowe z wyjątkiem mebli, materiały piśmienne, papier, karton, tektura i wyroby z tych materiałów, afisze, plakaty z papieru lub kartonu, tablice ogłoszeniowe z kartonu lub papieru, almanachy, atlasy, broszury, gazety, czasopisma, indeksy, skorowidze, kalendarze, katalogi, albumy, komiksy, książki, notatniki, plany, prospekty, rozkłady, repertuary godzinowe, druki, materiały drukowane, materiały szkoleniowe i instruktażowe, bilety, żetony kontrolne, kalkomanie, karty pocztowe, znaczki pocztowe, zakładki do książek, wzory do kalkowania, rysunki, ryciny, obrazy oprawione lub nie, reprodukcje graficzne, dzieła sztuki litograficzne, akwaforty, akwarele, chromolitografie, fotografii, galwanotypia, fotografie, ramki do fotografii, urządzenia do opracowania fotografii, materiały fotograficzne, materiały introligatorskie, materiały przeznaczone dla artystów, pędzle malarskie, farby, modele, makiety architektoniczne, tworzywa sztuczne do modelowania, opakowania, papier do pakowania, pudełka kartonowe lub z tektury, rury tekturowe, torby do pakowania z papieru lub tworzyw sztucznych, folie z tworzyw sztucznych do pakowania, materiały z tworzyw sztucznych do pakowania lub z papieru, obrusy papierowe, serwetki papierowe, serwetki papierowe do demakijażu, chusteczki do nosa, ręczniki papierowe, chorałki papierowe, obwoluty na dokumenty, okładki papierowe na dokumenty, segregatory, teczki, skoroszyty, nalepki, naklejki, szablony, taśmy przyklepne do celów papierniczych lub do użytku domowego, kleje do materiałów piśmiennych do celów domowych, matryce, wykroje do szycia, wzory do haftowania i ołówków, podstawki pod karafki, podstawki pod kufle do piwa, rolety papierowe, figurki z papieru, maty na siedzenia z papieru, maszyny do pisania, emblematy, etykiety nie z materiału tekstylnego, **24** tekstylia i wyroby włókiennicze nie ujęte w innych klasach, obrusy, obrusy na stół, bieżniki stołowe, serwetki tekstylne, serwetki stołowe tekstylne, serwety na stół niepapierowe, bielizna stołowa niepapierowa, bielizna stołowa tekstylna, podstawki pod kieliszki, bielizna pościelowa, prześcieradła, pokrowce na poduszki, poszewki na poduszki, kapy na łóżka, kapy na łóżka papierowe, koce na łóżka, narzuty na łóżka, narzuty pikowane, pledy, pledy podróżne, śpiwory, kołderki do przykrywania nóg, kołderki na nogi z puchu, bielizna domowa, bielizna wzorzysta, bielizna kąpielowa z wyjątkiem odzieży, pokrowce ochronne na meble, kotary na drzwi, zasłony z surowców włókienniczych lub tworzyw sztucznych, uchwyty do zasłon z materiałów tekstylnych, zasłony przysnicowe z materiałów tekstylnych lub tworzyw sztucznych, pokrowce na deski toaletowe, rękawice toaletowe, ściereczki do osuszania szkła, ręczniki tekstylne, ręczniki do twarzy tekstylne, ręczniki do demakijażu tekstylne, serwetki do

demakijażu tekstylne, chusteczki do nosa tekstylne, serwetki toaletowe tekstylne, choraągiewki, sztandary, etykiety z materiału, materiały nie przepuszczające gazów na balony lotnicze, **25** odzież, odzież gotowa, odzież papierowa, odzież wodoodporna, odzież z imitacji skóry, odzież ze skóry, okrycia wierzchnie, futra, kurtki wełniane lub futrzane z kapturem, prochowce, płaszcze, peleryny, pelisy, pałta, garnitury, marynarki, spodnie, bryczesy, kamizelki, mundury, togi, żakiety, żakiety pikowane, sari, spódnice, sukienki, bluzki kolorowe, bluzy, koszule, pulowery, swetry, bezrękawniki, t-shirty, paski, pasy do przechowywania pieniędzy, paski do spodni, szelki, apaszki, bandany na szyję, boa na szyję, chusty, mantyle, szale, szaliki, krawaty, bielizna, bielizna damska, bielizna męska, bielizna osobista, bielizna wchłaniająca pot, biustonosze, staniczki, gorsety, halki, półhalki, majtki, podkoszulki, kalesony, piżamy, szlafroki, stroje plażowe, stroje kąpielowe, kostiumy kąpielowe, płaszcze kąpielowe, czepki kąpielowe, kąpielówki, majtki dla dzieci, pieluszki dla dzieci z materiałów tekstylnych, serwetki dla dzieci z materiałów tekstylnych, śliniaki niepapierowe, wyprawki dziecięce, odzież na gimnastykę, koszulki gimnastyczne, koszulki sportowe, ubrania dla kolarzy, kombinezony dla narciarzy wodnych, getry, leginsy, wyroby pończosznice, pończochy, pończochy wchłaniające pot, podwiązki do pończoch, rajstopy, rajtuzy, skarpetki, podwiązki do skarpetek, rękawiczki, rękawiczki z jednym palcem, mufki, obuwie, boty, buty, buty narciarskie, buty piłkarskie, drewniaki, kalosze, kamasze, półbuty, sandały, śniegowce, obuwie sportowe, obuwie gimnastyczne, obuwie plażowe, pantofle kąpielowe, sandały kąpielowe, pantofle domowe, ogrzewacze stóp nielektryczne, nakrycia głowy, berety, cylindry, czapki, daszki do czapek, kapelusze, kaptury do ubrań, mycki, piuski, turbany, woalki, daszki do czapek, kamizelki na ryby, stroje na maskarady, fartuchy, kombinezony, ubrania dla kierowców, pancerze, szafy, **28** zabawki, zabawki dla zwierząt domowych, pojazdy (zabawki), żaglóweczki, samoloty (zabawki), zabawki ruchome, zabawki sterowane radiem, modele pojazdów przeskakiwane, modele samolotów przeskalaniane, samochodziki sterowane radiem, samolociki sterowane radiem, latawce, klocki, układanki, lalki, marionetki, domki dla lalek, pokoiki dla lalek, łóżka dla lalek, pluszowe zabawki, pluszowe misie, balony do zabawy, bańki mydlane, bańki, pierścienie do rzucania, ringo, latające krążki, piłki, pistolety, pistolety pneumatyczne, podkowy do zabawy, gry, gry planszowe, gry towarzyskie, urządzenia do gier elektronicznych innych niż telewizyjne, gry automatyczne inne niż telewizyjne, gry automatyczne lub na żetony, gry polegające na konstrukcji, balony do gry, kulki do gry, karty do gry, plansze do gry, plansze do gry w warcaby, piłki do gry, pionki do gry, rakiety do gry, szachownice, szachy, trik-trak, warcaby, karty do bingo, kubki na kości do gry, gra w domino, koło do ruletki, rzutki, strzałki, kalejdoskopy, śmieszne rzeczy, maski teatralne, aparatura do sztuk magicznych, artykuły do gier w basenach kąpielowych, zjeżdżalnie, huśtawki, karuzele, konie na biegunach, stoły bilardowe, stoły bilardowe uruchamiane monetą, monety lub żetony do uruchamiania stołów bilardowych, stoły do tenisa stołowego, stoły świetlicowe do gry w piłkę nożną, rolki, wrotki, deskorolki, deski surfingowe, narty surfingowe, narty wodne, narty, łyżworolki, łyżwy, rakiety śnieżne, kije hokejowe, bobsleje, sanki, hulajnogi, rękawice, dyski sportowe, łuki do strzelania, broń do paintballa, strzelby harpunowe, przyrządy wyrzucania rzutków strzelniczych, parolotnie, lotnie, uprząż do wspinaczki, oprzyrządowanie i urządzenia do kregli, przyrządy do ćwiczeń fizycznych, przyrządy gimnastyczne, ekspandery, hantle, rowery treningowe stacjonarne, worki treningowe, płetwy do pływania, trampoliny, katapulty, ochraniacze, ochraniacze ciała, maski, maski szermiercze, kije golfowe, rękawice golfowe, torby na kije golfowe na kółkach lub bez, torby na sprzęt, torby dla narciarzy, torby na sprzęt do krykieta, przyrządy do reperacji darni, przyrządy do reperacji darni na boiskach golfowych, siatki na motyle, wędki do łowienia, podbieraki dla wędkarzy, choinki z materiałów syntetycznych, stojaki do choinek, dzwonki na choinkę, ozdoby choinkowe, **35** aukcje publiczne, badania opinii publicznej, badanie rynku, badania w dziedzinie działalności gospodarczej, analizy kosztów, agencje informacji handlowej, informacja o działalności gospodarczej, doradztwo specjalistyczne w sprawach działalności gospodarczej, doradztwo w zakresie organizowania i prowadzenia działalności gospodarczej, ekspertyzy w zakresie działalności gospodarczej, wycena działalności handlowej, pozyskiwanie informacji o działalności gospodarczej, pomoc w zarządzaniu działalnością gospodarczą, pomoc w zarządzaniu przedsiębiorstwami handlowymi lub przemysłowymi, rekrutacja personelu, dobór personelu za pomocą metod psychotech-

nicznych, doradztwo w zakresie zarządzania personelem, usługi sekretarskie, usługi maszynopisania, usługi stenografowania, powierzenie dokumentów, fotokopiowanie, wypożyczanie maszyn i urządzeń dla biur, reklama, usługi agencji reklamowych, reklamy: radio-we, telewizyjne, prasowe, za pośrednictwem sieci komputerowej, korespondencyjne, wynajem czasu reklamowego we wszystkich środkach przekazu, wynajmowanie miejsc na umieszczanie ogłoszeń lub reklam, uaktualnianie materiałów reklamowych, dystrybucja materiałów reklamowych, wypożyczanie materiałów reklamowych, rozpowszechnianie ogłoszeń reklamowych, rozlepianie plakatów reklamowych, organizowanie wystaw w celach handlowych lub reklamowych, organizowanie targów w celach handlowych lub reklamowych, pokazy towarów, promocja sprzedaży, dystrybucja próbek, dekorowanie wystaw sklepowych, manekiny do celów reklamowych i promowania sprzedaży, usługi agencji reklamowych lub usługi takie jak dystrybucja prospektów bezpośrednio lub za pośrednictwem poczty, lub dystrybucja próbek, reklama połączona z innymi usługami takimi jak pożyczki bankowe lub reklama radiowa, usługi w zakresie zaopatrzenia osób trzecich, pozyskiwanie danych do komputerowych baz danych, systematyzacja danych w komputerowych bazach danych, wyszukiwanie informacji w plikach komputerowych dla osób trzecich, komputerowe zarządzanie plikami, zarządzanie zbiorami informatycznymi, usługi polegające na składzie, transkrypcji, kompilacji lub systematyzacji informacji pisemnych tak samo jak eksploatacji lub kompilacji danych matematycznych lub statystycznych, obróbka tekstów, profesjonalne zarządzanie działalnością artystyczną, zarządzanie hotelami, wynajem automatycznych dystrybutorów, wypożyczanie fotokopiarek, lokalizacja wagonów towarowych za pomocą komputera, lokalizacja pojazdów za pomocą komputera, lokalizacja samolotów za pomocą komputera, rachunkowość, reprezentowanie linii lotniczych, zarządzanie liniami lotniczymi, **36** ubezpieczenia, działalność finansowa, działalność monetarna, majątek nieruchomości, analizy finansowe, usługi finansowe, informacje finansowe, doradztwo w sprawach finansowych, wycena finansowa (ubezpieczenia, banki, nieruchomości), transakcje finansowe, sponsorowanie finansowe, ubezpieczenia, informacja w sprawach ubezpieczeniowych, doradztwo w sprawach ubezpieczeniowych, ubezpieczenia zdrowotne, ubezpieczenia od wypadków, ubezpieczenia od pożarów, ubezpieczenia morskie, tworzenie kapitału, lokaty kapitału, inwestycje kapitałowe, tworzenie funduszy, zbiórki funduszy na cele dobroczynne, zarządzanie funduszami, banki oszczędnościowe, banki z dostępem bezpośrednim, operacje bankowe, transfer elektroniczny środków finansowych, obsługa kart kredytowych, pośrednictwo giełdowe, gwarancje, emisja czeków podróży, agencje pośrednictwa w handlu nieruchomościami, agencje nieruchomości, administrowanie nieruchomościami, dzierżawienie nieruchomości, wycena nieruchomości, zarządzanie majątkiem nieruchomości, oszacowanie majątku nieruchomego, dzierżawa gospodarstw rolnych, zarządzanie majątkiem, wynajmowanie mieszkań, wynajmowanie pomieszczeń biurowych, oszacowanie wartości dla celów fiskalnych, **37** informacja o naprawach, naprawy powypadkowe pojazdów a w szczególności samolotów (naprawy), obsługa i naprawa pojazdów, obsługa, naprawy, czyszczenie, mycie samolotów, zabezpieczanie pojazdów przed korozją, lakierowanie, smarowanie pojazdów, stacje obsługi pojazdów, wulkanizowanie opon, budowa i naprawy budynków, informacja budowlana, nadzór budowlany, czyszczenie budynków (wnętrza), czyszczenie budynków (powierzchnie zewnętrzne), budowa i naprawy magazynów, budowa lotnisk, instalowanie i naprawa telefonów, instalowanie, konserwacja i naprawy komputerów, instalowanie, konserwacja i naprawa maszyn, konserwacja mebli, montaż i naprawa urządzeń klimatyzacyjnych, montaż i naprawa urządzeń do ogrzewania, prasowanie i pranie bielizny, czyszczenie odzieży, konserwacja i czyszczenie sztućców i zastawy stołowej, dezynfekcja, konserwacja i naprawy skarbców, instalowanie i naprawa alarmów przeciw włamaniom, **39** transport, pakowanie i przechowywanie towarów, transport zwierząt, organizowanie transportu, osoby towarzyszące pasażerom, transport lotniczy, fracht, biura turystyczne z wyjątkiem rezerwacji hoteli i pensjonatów, holowanie pojazdów, usługi transportowe autobusowe, transport samochodowy, wypożyczanie samochodów, usługi kierowców, dystrybucja paczek, pakowanie towarów, wypożyczanie kontenerów magazynowych, dostarczanie korespondencji, pośrednictwo transportowe, pośrednictwo frachtowe, magazynowanie towarów, dystrybucja gazet, informacja o magazynowaniu, wynajmowanie magazynów, organizowanie podróży, przewożenie to-

warów, przewóz towarów, wynajmowanie garaży, informacja dotycząca transportu towarów i zwierząt, wypożyczanie foteli na kółkach, wynajmowanie miejsc parkingowych, wypożyczanie pojazdów, usługi kurierskie-listy lub towary, usługi związane z parkowaniem samochodów, transport podróży, pilotaż, rezerwacja miejsc na podróż, usługi ratownicze, transport, magazynowanie, usługi taksówek, zwiedzanie turystyczne, przewóz ładunków, rezerwacja miejsc do transportu towarów i zwierząt, transport rzeczy wartościowych, rezerwacja podróży, transport podróży, transport promowy, poszukiwania towarów, bagaży i pasażerów, ładunek i rozładunek samolotów, wypożyczanie i leasingowanie samolotów, zaopatrywanie samolotów, zaopatrywanie w wodę, usługi nawigacyjne, **41** nauczanie, kształcenie, rozrywka, działalność sportowa i kulturalna, usługi świadczone przez biblioteki objazdowe, wypożyczanie książek, organizowanie obozów sportowych, usługi obozów wakacyjnych, organizowanie zawodów sportowych, usługi klubów zdrowia, usługi klubowe (rozrywka i nauczanie), organizowanie i prowadzenie konferencji, organizowanie i prowadzenie kongresów, organizowanie i prowadzenie seminariów, organizowanie i prowadzenie sympozjów, organizowanie i prowadzenie zjazdów, organizowanie konkursów edukacyjnych lub rozrywkowych, organizowanie i prowadzenie pracowni specjalistycznych, organizacja wystaw związanych z kulturą lub edukacją, usługi muzealne, wystawy, ekspozycje, organizowanie szkoleń, informacja o rozrywce, radiowe programy rozrywkowe, telewizyjne programy rozrywkowe, rozrywka zwłaszcza na lotniskach i w samolotach, usługi związane z organizowaniem i obsługą dyskotek, usługi związane z organizacją wypoczynku, organizowanie loterii, usługi orkiestr, produkcje teatralne, organizowanie występów teatralnych, rezerwacja miejsc na spektakle, produkcja filmów, publikowanie książek, publikowanie gazet, magazynów, publikowanie tekstów innych niż reklamowe, pisanie scenariuszy, tłumaczenia, fotografowanie, fotoreportaże, wiadomości, wypożyczanie sprzętu audio, wypożyczanie nagrań dźwiękowych, wypożyczanie kaset wideo, wypożyczanie odbiorników radiowych, wypożyczanie zestawów telewizyjnych, konsol do gier, wypożyczanie kamer wideo, wypożyczanie i wyświetlanie filmów, wypożyczanie filmów kinematograficznych, wypożyczanie aparatów i sprzętu kinematograficznego, wypożyczanie i wyświetlanie filmów na kasetach wideo, wypożyczanie gazet i magazynów, poradnictwo zawodowe, obsługa pól golfowych, parki rozrywki, studia nagrań, udostępnianie sprzętu karaoke, wypożyczanie sprzętu sportowego z wyjątkiem pojazdów, wypożyczanie sprzętu do nurkowania, nauczanie pilotażu, nauczanie nawigacji, kursy pierwszej pomocy i ratownictwa medycznego, przygotowywanie do uzyskania praw jazdy, przygotowywanie do uzyskania licencji lotniczych do pilotowania samolotów, szybowców, skoków spadochronowych, motolotni, szkolenia i treningi personelu latającego, szkolenia i treningi personelu obsługi nazimnej samolotów i lotnisk, doszkalanie i treningi dla pilotów, spadochroniarzy lotniarzy, instruktorów, **43** usługi zaopatrzenia w żywność i napoje, przygotowywanie dań, żywności i napoi na zamówienie oraz ich dostawa, usługi cateringowe, usługi barowe, bary szybkiej obsługi, kafeferie, kawiarnie, restauracje, restauracje (posiłki), restauracje samoobsługowe, stołówki, kantyny, głównie na lotniskach i w samolotach, hotele, rezerwacja miejsc hotelowych, motele, pensjonaty, rezerwacja miejsc w pensjonatach, biura zakwaterowań (hotele, pensjonaty), domy turystyczne, rezerwacja noclegów, wynajmowanie noclegów, rezerwacja kwater, wynajmowanie mieszkań na pobyt czasowy, eksploatacja terenów kempingowych, udostępnianie terenu i urządzeń kempingowych, organizowanie obozów wakacyjnych, usługi obozów wakacyjnych (zakwaterowanie), usługi czasowego zakwaterowania między innymi na lotniskach i w samolotach, rezerwacja pobytów czasowych, wynajmowanie sal na posiedzenia, wypożyczanie krzesel, stołów, bielizny stołowej i szklanej zastawy stołowej, wypożyczanie konstrukcji przenośnych, wypożyczanie namiotów, opieka nad dziećmi, żłobki dla dzieci, pensjonaty dla zwierząt, **45** usługi prywatne i społeczne świadczone w celu zaspokojenia potrzeb poszczególnych osób, agencje pośrednictwa w zawieraniu znajomości, towarzyszenie w locie, usługi bezpieczeństwa dla ochrony osób i mienia, doradztwo w sprawach bezpieczeństwa, monitoring systemów bezpieczeństwa i antywłamaniowych, agencje ochrony nocnej, ochrona cywilna, ochrona osobista (eskorta), strażnicy, otwieranie zamków, agencje detektywistyczne, poszukiwanie osób zaginionych, usługi związane z gaszeniem pożarów, wypożyczanie odzieży, wypożyczanie strojów wieczorowych, wypożyczanie mundurów.

(111) **216570** (220) 2006 06 01 (210) 311452
 (151) 2008 09 19 (441) 2006 09 04
 (732) „SILVAIR” Sp. z o.o., Warszawa, PL.
 (540)

 www.silvair.net



Kolor znaku: pomarańczowy, biały

(531) 2.1.7, 29.1.12

(510), (511) **09** urządzenia i przyrządy naukowe, elektryczne, fotograficzne, kinematograficzne, optyczne, wagowe, pomiarowe, sygnalizacyjne, kontrolne, do ratowania życia, do celów dydaktycznych, urządzenia i przyrządy elektryczne przewodzące, przełączające, transformujące, akumulatorowe i kontrolno-sterujące, urządzenia do nagrywania, transmisji lub reprodukcji dźwięku lub obrazu, magnetyczne nośniki danych, płyty (dyski) z nagraniami, automaty sprzedające i mechanizmy do urządzeń uruchamianych wrzuceniem monety, kasy sklepowe, maszyny liczące, sprzęt przetwarzający dane i komputery, urządzenia do gaszenia ognia, urządzenia do ochrony osobistej przed wypadkami, ubrania zabezpieczające przed wypadkami, napromieniowaniem i ogniem, ubrania zabezpieczające dla lotników, kombinezony ochronne dla lotników, kamizelki ratunkowe, kamizelki kuloodporne, hełmy ochronne, kaski ochronne, kaski ochronne do uprawiania sportu, maski ochronne, okulary ochronne, do uprawiania sportu, pasy bezpieczeństwa inne niż do siedzeń w pojazdach lub wyposażenia sportowego, siatki bezpieczeństwa, aparaty do oddychania inne niż do sztucznego oddychania, barometry, wysokościomierze, instrumenty do wyznaczania azymutu, kompas, przyrządy do rejestracji czasu, przyrządy do rejestracji odległości, przyrządy do pomiaru prędkości, przyrządy i urządzenia do zapewnienia bezpieczeństwa ruchu lotniczego, aparatura i przyrządy astronomiczne, teleskopy, przyrządy meteorologiczne, przyrządy do obserwacji, tablice sterownicze, tablice ogłoszeń elektroniczne, znaki nawigacyjne świetlne, znaki drogowe świejące lub mechaniczne, aparatura do pomiarów precyzyjnych, komputerowe urządzenia perifereryjne, notesy elektroniczne, tłumaczniki elektroniczne kieszonkowe, kalkulatory kieszonkowe, programy komputerowe nagrane, programy komputerowe ładowalne, programy gier komputerowych, dyski kompaktowe, nośniki danych, dyski kompaktowe audio-video, karty magnetyczne, karty identyfikacyjne magnetyczne, karty inteligentne, karty z mikroprocesorami, urządzenia do gier działające wyłącznie z odbiornikiem telewizyjnym, kamery wideo, kasety wideo, magnetowidy, odtwarzacze płyt kompaktowych, magnetofony, filmy naświetlone, filmy animowane, przezrocza, aparaty fotograficzne, oprawy okularowe, okulary przeciwsłoneczne, okulary przeciwoślepieniowe, osłony przeciwoślepieniowe, lupy, lunety, lornetki, etui na okulary, futerały na przyrządy i aparaturę optyczną, hologramy, kodery magnetyczne, urządzenia do komunikacji wewnętrznej, automaty do gier na żetony lub monety, automaty muzyczne uruchamiane monetą, automaty biletowe, **12** pojazdy, urządzenia służące do poruszania się na lądzie, w powietrzu lub w wodzie, aparaty, urządzenia i sprzęt dla aeronautyki, balony aerostatyczne, sterowce, hydroplany, samoloty, samoloty ziemno-wodne, samoloty amfibie, pojazdy lotnicze, pojazdy kosmiczne, motolotnie, parolotnie, spadochrony, kosze do balonów, łódki, jachty, szalupy, żagłówki, statki, pontony, promy, rowery, motorowery, motocykle, kosze do rowerów, motocykli, samochody, furgonetki, ciężarówki, przyczepy, autobusy, omnibusy, wózki, przyczepy, przyczepy kempingowe, przyczepy mieszkalne, przyczepy do pojazdów, sanie osobowe, wagony kolejowe, wagony sypialne, wagony restauracyjne, dreżyny, siedzenia do pojazdów, pasy bezpieczeństwa do siedzeń w pojazdach, poduszki powietrzne w pojazdach, fotele katapultujące się do samolotów, pojazdy kosmicznych, fotele bezpieczeństwa dla dzieci, **16** artykuły biurowe z wyjątkiem mebli, materiały piśmienne, papier, karton, tektura i wyroby z tych materiałów, afisze, plakaty z papieru lub kartonu, tablice ogłoszeniowe z kartonu lub papieru, almanachy, atlasy, broszury, gazety, czasopisma, indeksy, skorowidze, kalendarze, katalogi, albumy, komiksy, książki, notatniki, plany, prospekty, rozkłady, repertuary godzinowe, druki, materiały drukowane, materiały szkolenio-

we i instruktażowe, bilety, żetony kontrolne, kalkomanie, karty pocztowe, znaczki pocztowe, zakładki do książek, wzory do kalkowania, rysunki, ryciny, obrazy oprawione lub nie, reprodukcje graficzne, dzieła sztuki litograficzne, akwaforty, akwarele, chromolitografie, fotograwiura, galwanotypia, fotografie, ramki do fotografii, urządzenia do oprawiania fotografii, materiały fotograficzne, materiały intrologatorskie, materiały przeznaczone dla artystów, pędzle malarskie, farby, modele, makiety architektoniczne, tworzywa sztuczne do modelowania, opakowania, papier do pakowania, pudełka kartonowe lub z tektury, rury tekturowe, torby do pakowania z papieru lub tworzyw sztucznych, folie z tworzyw sztucznych do pakowania, materiały z tworzyw sztucznych do pakowania lub z papieru, obrusy papierowe, serwetki papierowe, serwetki papierowe do demakijażu, chusteczki do nosa, ręczniki papierowe, chorągiewki papierowe, obwoluty na dokumenty, okładki papierowe na dokumenty, segregatory, teczki, skoroszyty, nalepki, naklejki, szablony, taśmy przyklepne do celów papierniczych lub do użytku domowego, kleje do materiałów piśmiennych do celów domowych, matryce, wykroje do szycia, wzory do haftowania, globusy ziemskie, mapy geograficzne, podstawki do długopisów i ołówków, podstawki pod karafki, podstawki pod kufle do piwa, maszyny do pisania, figurki z papieru, maty na siedzenia z papieru, maszyny do pisania, emblematy, etykiety nie z materiału tekstylnego, **24** tekstylia i wyroby włókiennicze nie ujęte w innych klasach, obrusy, obrusy na stół, bieżniki stołowe, serwetki tekstylne, serwetki stołowe tekstylne, serwetki na stół niepapierowe, bielizna stołowa niepapierowa, bielizna stołowa tekstylna, podstawki pod kieliszki, bielizna pościelowa, prześcieradła, pokrowce na poduszki, poszewki na poduszki, kapy na łóżka, kapy na łóżka papierowe, koce na łóżka, narzuty na łóżka, narzuty pikowane, pledy, pledy podróżne, śpiwory, kołderki do przykrywania nóg, kołderki na nogi z puchu, bielizna domowa, bielizna wzorzysta, bielizna kąpielowa z wyjątkiem odzieży, pokrowce ochronne na meble, kotary na drzwi, zasłony z surowców włókienniczych lub tworzyw sztucznych, uchwyty do zasłon z materiałów tekstylnych, zasłony prysznicowe z materiałów tekstylnych lub tworzyw sztucznych, pokrowce na deski toaletowe, rękawice toaletowe, ściereczki do osuszania szkła, ręczniki tekstylne, ręczniki do twarzy tekstylne, chusteczki do demakijażu tekstylne, serwetki do demakijażu tekstylne, chusteczki do nosa tekstylne, serwetki toaletowe tekstylne, chorągiewki, sztandary, etykiety z materiału, materiały nie przepuszczające gazów na balony lotnicze, **25** odzież, odzież gotowa, odzież papierowa, odzież wodoodporna, odzież z imitacji skóry, odzież ze skóry, okrycia wierzchnie, futra, kurtki welniane lub futrzane z kapturem, prochowce, płaszcze, peleryny, pelisy, paleta, garnitury, marynarki, spodnie, bryczesy, kamizelki, mundury, togi, żakiety, żakiety pikowane, sari, spódnice, sukienki, bluzki kolorowe, bluzy, koszule, pulowery, swetry, bezrękawniki, t-shirty, paski, pasy do przechowywania pieniędzy, paski do spodni, szelki, apaszki, bandany na szyję, boa na szyję, chusty, mantyle, szale, szaliki, krawaty, bielizna, bielizna damska, bielizna męska, bielizna osobista, bielizna wchłaniająca pot, biustonosze, staniczki, gorsety, halki, półhalki, majtki, podkoszulki, kalesony, piżamy, szlafroki, stroje plażowe, stroje kąpielowe, kostiumy kąpielowe, płaszcze kąpielowe, czepki kąpielowe, kąpielówki, majtki dla dzieci, pieluszki dla dzieci z materiałów tekstylnych, serwetki dla dzieci z materiałów tekstylnych, śliniaki niepapierowe, wyprawki dziecięce, odzież na gimnastykę, koszulki gimnastyczne, koszulki sportowe, ubrania dla kolarzy, kombinezony dla narciarzy wodnych, getry, legginsy, wyroby pończosznice, pończochy, pończochy wchłaniające pot, podwiązki do pończoch, rajstopy, rajtuzy, skarpetki, podwiązki do skarpetek, rękawiczki, rękawiczki z jednym palcem, mufki, obuwie, boty, buty, buty narciarskie, buty piłkarskie, drewniaki, kalosze, kamasze, półbuty, sandały, śniegowce, obuwie sportowe, obuwie gimnastyczne, obuwie plażowe, pantofle kąpielowe, sandały kąpielowe, pantofle domowe, ogzewacze stóp nieelektryczne, nakrycia głowy, berety, cylindry, czapki, daszki do czapek, kapelusze, kaptury do ubrań, mycki, piuski, turbany, woalki, daszki do czapek, kamizelki na ryby, stroje na maskarady, fartuchy, kombinezony, ubrania dla kierowców, pancerze, szafy, **28** zabawki, zabawki dla zwierząt domowych, pojazdy (zabawki), żagłówekczki, samoloty (zabawki), zabawki ruchome, zabawki sterowane radiem, modele pojazdów przeskakowane, modele samolotów przeskalowane, samochodziki sterowane radiem, samolociki sterowane radiem, latawce, klocki, układanki, lalki, marionetki, domki dla lalek, pokoiiki dla lalek, łóżka dla lalek, pluszowe zabawki, pluszowe misie, balony do zabawy, bańki mydlane, bąki, pierścienie do rzucania, ringo, latające krążki, piłki, pistolety, pistolety pneumatyczne, podkowy do za-

bawy, gry, gry planszowe, gry towarzyskie, urządzenia do gier elektronicznych innych niż telewizyjne, gry automatyczne inne niż telewizyjne, gry automatyczne lub na żetony, gry polegające na konstrukcji, balony do gry, kulki do gry, karty do gry, plansze do gry, plansze do gry w warcaby, piłki do gry, pionki do gry, rakiety do gry, szachownice, szachy, trik-trak, warcaby, karty do bingo, kubki na kości do gry, gra w domino, koło do ruletki, rzutki, strzałki, kalejdoskopy, śmieszne rzeczy, maski teatralne, aparatura do sztuk magicznych, artykuły do gier w basenach kąpielowych, zjeżdżalnie, huśtawki, karuzele, konie na biegunach, stoły bilardowe, stoły bilardowe uruchamiane monetą, monety lub żetony do uruchamiania stołów bilardowych, stoły do tenisa stołowego, stoły świetlicowe do gry w piłkę nożną, rolki, wrotki, deskorolki, deski surfingowe, narty surfingowe, narty wodne, narty, łyżworolki, łyżwy, rakiety śnieżne, kije hokejowe, bobsleje, sanki, hulajnogi, rękawice, dyski sportowe, łuki do strzelania, broń do paintballa, strzelby harpunowe, przyrządy wyrzucania rzutków strzelniczych, parolotnie, lotnie, uprząż do wspinaczki, oprzyrządowanie i urządzenia do kręgli, przyrządy do ćwiczeń fizycznych, przyrządy gimnastyczne, ekspandery, hantle, rowery treningowe stacjonarne, worki treningowe, płetwy do pływania, trampoliny, katapulty, ochraniacze, ochraniacze ciała, maski, maski szermiercze, kije golfowe, rękawice golfowe, torby na kije golfowe na kółkach lub bez, torby na sprzęt, torby dla narciarzy, torby na sprzęt do krykieta, przyrządy do reperacji darni, przyrządy do reperacji darni na boiskach golfowych, siatki na motyle, wędkę do łowienia, podbieraki dla wędkarzy, choinki z materiałów syntetycznych, stojaki do choinek, dzwonki na choinkę, ozdoby choinkowe, **35** aukcje publiczne, badania opinii publicznej, badanie rynku, badania w dziedzinie działalności gospodarczej, analizy kosztów, agencje informacji handlowej, informacja o działalności gospodarczej, doradztwo specjalistyczne w sprawach działalności gospodarczej, doradztwo w zakresie organizowania i prowadzenia działalności gospodarczej, ekspertyzy w zakresie działalności gospodarczej, wycena działalności handlowej, pozyskiwanie informacji o działalności gospodarczej, pomoc w zarządzaniu działalnością gospodarczą, pomoc w zarządzaniu przedsiębiorstwami handlowymi lub przemysłowymi, rekrutacja personelu, dobór personelu za pomocą metod psychotechnicznych, doradztwo w zakresie zarządzania personelem, usługi sekretarskie, usługi maszynopisania, usługi stenografowania, powielanie dokumentów, fotokopiowanie, wypożyczanie maszyn i urządzeń dla biur, reklama, usługi agencji reklamowych, reklamy: radiowe, telewizyjne, prasowe, za pośrednictwem sieci komputerowej, korespondencyjne, wynajem czasu reklamowego we wszystkich środkach przekazu, wynajmowanie miejsc na umieszczanie ogłoszeń lub reklam, uaktualnianie materiałów reklamowych, dystrybucja materiałów reklamowych, wypożyczanie materiałów reklamowych, rozpowszechnianie ogłoszeń reklamowych, rozlepianie plakatów reklamowych, organizowanie wystaw w celach handlowych lub reklamowych, organizowanie targów w celach handlowych lub reklamowych, pokazy towarów, promocja sprzedaży, dystrybucja próbek, dekorowanie wystaw sklepowych, manekiny do celów reklamowych i promowania sprzedaży, usługi agencji reklamowych lub usługi takie jak dystrybucja prospektów bezpośrednio lub za pośrednictwem poczty, lub dystrybucja próbek, reklama połączona z innymi usługami takimi jak pożyczki bankowe lub reklama radiowa, usługi w zakresie zaopatrzenia osób trzecich, pozyskiwanie danych do komputerowych baz danych, systematyzacja danych w komputerowych bazach danych, wyszukiwanie informacji w plikach komputerowych dla osób trzecich, komputerowe zarządzanie plikami, zarządzanie zbiorami informatycznymi, usługi polegające na składzie, transkrypcji, kompilacji lub systematyzacji informacji pisemnych tak samo jak eksploatacji lub kompilacji danych matematycznych lub statystycznych, obróbka tekstów, profesjonalne zarządzanie działalnością artystyczną, zarządzanie hotelami, wynajem automatycznych dystrybutorów, wypożyczanie fotokopiarek, lokalizacja wagonów towarowych za pomocą komputera, lokalizacja pojazdów za pomocą komputera, lokalizacja samolotów za pomocą komputera, rachunkowość, reprezentowanie linii lotniczych, zarządzanie liniami lotniczymi, **36** ubezpieczenia, działalność finansowa, działalność monetarna, majątek nieruchomy, analizy finansowe, usługi finansowe, informacje finansowe, doradztwo w sprawach finansowych, wycena finansowa (ubezpieczenia, banki, nieruchomości), transakcje finansowe, sponsorowanie finansowe, ubezpieczenia, informacja w sprawach ubezpieczeniowych, doradztwo w sprawach ubezpieczeniowych, ubezpieczenia zdrowotne, ubezpieczenia od wypad-

ków, ubezpieczenia od pożarów, ubezpieczenia morskie, tworzenie kapitału, lokaty kapitału, inwestycje kapitałowe, tworzenie funduszy, zbiórki funduszy na cele dobroczynne, zarządzanie funduszami, banki oszczędnościowe, banki z dostępem bezpośrednim, operacje bankowe, transfer elektroniczny środków finansowych, obsługa kart kredytowych, pośrednictwo giełdowe, gwarancje, emisja czeków podróży, agencje pośrednictwa w handlu nieruchomościami, agencje nieruchomości, administrowanie nieruchomościami, dzierżawienie nieruchomości, wycena nieruchomości, zarządzanie majątkiem nieruchomości, oszacowanie majątku nieruchomego, dzierżawa gospodarstw rolnych, zarządzanie majątkiem, wynajmowanie mieszkań, wynajmowanie pomieszczeń biurowych, oszacowanie wartości dla celów fiskalnych, **37** informacja o naprawach, naprawy powypadkowe pojazdów a w szczególności samolotów (naprawy), obsługa i naprawa pojazdów, obsługa, naprawy, czyszczenie, mycie samolotów, zabezpieczanie pojazdów przed korozją, lakierowanie, smarowanie pojazdów, stacje obsługi pojazdów, wulkanizowanie opon, budowa i naprawy budynków, informacja budowlana, nadzór budowlany, czyszczenie budynków (wnętrza), czyszczenie budynków (powierzchnie zewnętrzne), budowa i naprawy magazynów, budowa lotnisk, instalowanie i naprawa telefonów, instalowanie, konserwacja i naprawy komputerów, instalowanie, konserwacja i naprawa maszyn, konserwacja mebli, montaż i naprawa urządzeń klimatyzacyjnych, montaż i naprawa urządzeń do ogrzewania, prasowanie i pranie bielizny, czyszczenie odzieży, konserwacja i czyszczenie sztućców i zastawy stołowej, dezynfekcja, konserwacja i naprawy skarbców, instalowanie i naprawa alarmów przeciw włamaniom, **39** transport, pakowanie i przechowywanie towarów, transport zwierząt, organizowanie transportu, osoby towarzyszące pasażerom, transport lotniczy, fracht, biura turystyczne z wyjątkiem rezerwacji hoteli i pensjonatów, holowanie pojazdów, usługi transportowe autobusowe, transport samochodowy, wypożyczanie samochodów, usługi kierowców, dystrybucja paczek, pakowanie towarów, wypożyczanie kontenerów magazynowych, dostarczanie korespondencji, pośrednictwo transportowe, pośrednictwo frachtowe, magazynowanie towarów, dystrybucja gazet, informacja o magazynowaniu, wynajmowanie magazynów, organizowanie podróży, przewożenie towarów, przewóz towarów, wynajmowanie garaży, informacja dotycząca transportu towarów i zwierząt, wypożyczanie foteli na kółkach, wynajmowanie miejsc parkingowych, wypożyczanie pojazdów, usługi kurierskie-listy lub towary, usługi związane z parkowaniem samochodów, transport podróży, pilotaż, rezerwacja miejsc na podróż, usługi ratownicze, transport, magazynowanie, usługi taksówek, zwiedzanie turystyczne, przewóz ładunków, rezerwacja miejsc do transportu towarów i zwierząt, transport rzeczy wartościowych, rezerwacja podróży, transport podróży, transport promowy, poszukiwanie towarów, bagaży i pasażerów, załadunek i rozładunek samolotów, wypożyczanie i leasingowanie samolotów, zaopatrywanie samolotów, zaopatrywanie w wodę, usługi nawigacyjne, **41** nauczanie, kształcenie, rozrywka, działalność sportowa i kulturalna, usługi świadczone przez biblioteki objazdowe, wypożyczanie książek, organizowanie obozów sportowych, usługi obozów wakacyjnych, organizowanie zawodów sportowych, usługi klubów zdrowia, usługi klubowe (rozrywka i nauczanie), organizowanie i prowadzenie konferencji, organizowanie i prowadzenie kongresów, organizowanie i prowadzenie seminariów, organizowanie i prowadzenie sympozjów, organizowanie i prowadzenie zjazdów, organizowanie konkursów edukacyjnych lub rozrywkowych, organizowanie i prowadzenie pracowni specjalistycznych, organizacja wystaw związanych z kulturą lub edukacją, usługi muzealne, wystawy, ekspozycje, organizowanie szkoleń, informacja o rozrywce, radiowe programy rozrywkowe, telewizyjne programy rozrywkowe, rozrywka zwłaszcza na lotniskach i w samolotach, usługi związane z organizowaniem i obsługą dyskotek, usługi związane z organizacją wypoczynku, organizowanie loterii, usługi orkiestr, produkcje teatralne, organizowanie występów teatralnych, rezerwacja miejsc na spektakle, produkcja filmów, publikowanie książek, publikowanie gazet, magazynów, publikowanie tekstów innych niż reklamowe, pisanie scenariuszy, tłumaczenia, fotografowanie, fotoreportaże, wiadomości, wypożyczenie sprzętu audio, wypożyczanie nagrań dźwiękowych, wypożyczanie kaset wideo, wypożyczanie odbiorników radiowych, wypożyczanie zestawów telewizyjnych, konsol do gier, wypożyczanie kamer wideo, wypożyczanie i wyświetlanie filmów, wypożyczanie filmów kinematograficznych, wypożyczanie aparatów i sprzętu kinematograficznego, wypożyczanie i wyświetlanie filmów na kasetach wideo, wypoży-

czanie gazet i magazynów, poradnictwo zawodowe, obsługa pól golfowych, parki rozrywki, studia nagrań, udostępnianie sprzętu karaoke, wypożyczanie sprzętu sportowego z wyjątkiem pojazdów, wypożyczanie sprzętu do nurkowania, nauczanie pilotażu, nauczanie nawigacji, kursy pierwszej pomocy i ratownictwa medycznego, przygotowywanie do uzyskania praw jazdy, przygotowywanie do uzyskania licencji lotniczych do pilotowania samolotów, szybowców, skoków spadochronowych, motolotni, szkolenia i treningi personelu latającego, szkolenia i treningi personelu obsługi naziemnej samolotów i lotnisk, doszkalanie i treningi dla pilotów, spadochroniarzy lotniarzy, instruktorów, **43** usługi zaopatrzenia w żywność i napoje, przygotowywanie dań, żywności i napoi na zamówienie oraz ich dostawa, usługi cateringowe, usługi barowe, bary szybkiej obsługi, kafeerie, kawiarnie, restauracje, restauracje (posiłki), restauracje samoobsługowe, stołówki, kantyny, głównie na lotniskach i w samolotach, hotele, rezerwacja miejsc hotelowych, motele, pensjonaty, rezerwacja miejsc w pensjonatach, biura zakwaterowań (hotele, pensjonaty), domy turystyczne, rezerwacja noclegów, wynajmowanie noclegów, rezerwacja kwater, wynajmowanie mieszkań na pobyt czasowy, eksploatacja terenów kempingowych, udostępnianie terenu i urządzeń kempingowych, organizowanie obozów wakacyjnych, usługi obozów wakacyjnych (zakwaterowanie), usługi czasowego zakwaterowania między innymi na lotniskach i w samolotach, rezerwacja pobytów czasowych, wynajmowanie sal na posiedzenia, wypożyczanie krzesel, stołów, bielizny stołowej i szklanej zastawy stołowej, wypożyczanie konstrukcji przenośnych, wypożyczanie namiotów, opieka nad dziećmi, żłobki dla dzieci, pensjonaty dla zwierząt, **45** usługi prywatne i społeczne świadczone w celu zaspokojenia potrzeb poszczególnych osób, agencje pośrednictwa w zawieraniu znajomości, towarzyszenie w locie, usługi bezpieczeństwa dla ochrony osób i mienia, doradztwo w sprawach bezpieczeństwa, monitoring systemów bezpieczeństwa i antywłamaniowych, agencje ochrony nocnej, ochrona cywilna, ochrona osobista (eskorta), strażnicy, otwieranie zamków, agencje detektywistyczne, poszukiwanie osób zaginionych, usługi związane z gaszeniem pożarów, wypożyczanie odzieży, wypożyczanie strojów wieczorowych, wypożyczanie mundurów.

(111) **216571** (220) 2006 06 01 (210) 311453
 (151) 2008 09 19 (441) 2006 09 04
 (732) „SILVAIR” Sp. z o.o., Warszawa, PL.
 (540)



Kolor znaku: pomarańczowy, biały

(531) 2.1.7, 29.1.12

(510), (511) **09** urządzenia i przyrządy naukowe, elektryczne, fotograficzne, kinematograficzne, optyczne, wagowe, pomiarowe, sygnalizacyjne, kontrolne, do ratowania życia, do celów dydaktycznych, urządzenia i przyrządy elektryczne przewodzące, przełączające, transformujące, akumulatorowe i kontrolno-sterujące, urządzenia do nagrywania, transmisji lub reprodukcji dźwięku lub obrazu, magnetyczne nośniki danych, płyty (dyski) z nagraniami, automaty sprzedające i mechanizmy do urządzeń uruchamianych wrzuceniem monety, kasy sklepowe, maszyny liczące, sprzęt przetwarzający dane i komputery, urządzenia do gaszenia ognia, urządzenia do ochrony osobistej przed wypadkami, ubrania zabezpieczające przed wypadkami, napromieniowaniem i ogniem, ubrania zabezpieczające dla lotników, kombinezony ochronne dla lotników, kamizelki ratunkowe, kamizelki kuloodporne, hełmy ochronne, kaski ochronne, kaski ochronne do uprawiania sportu, maski ochronne, okulary ochronne, do uprawiania sportu, pasy bezpieczeństwa inne niż do siedzeń w pojazdach lub wyposażenia sportowego, siatki bezpieczeństwa, aparaty do oddychania inne niż do sztucznego oddychania, barometry, wysokościomierze, instrumenty do wyznaczania azymutu, kompas, przyrządy do rejestracji czasu, przyrządy do rejestracji odległo-

ści, przyrządy do pomiaru prędkości, przyrządy i urządzenia do zapewnienia bezpieczeństwa ruch lotniczego, aparatura i przyrządy astronomiczne, teleskopy, przyrządy meteorologiczne, przyrządy do obserwacji, tablice sterownicze, tablice ogłoszeń elektroniczne, znaki nawigacyjne świetlne, znaki drogowe świecące lub mechaniczne, aparatura do pomiarów precyzyjnych, komputerowe urządzenia peryferyjne, notesy elektroniczne, translatory elektroniczne kieszonkowe, kalkulatory kieszonkowe, programy komputerowe nagrane, programy komputerowe ładowalne, programy gier komputerowych, dyski kompaktowe, nośniki danych, dyski kompaktowe audio-video, karty magnetyczne, karty identyfikacyjne magnetyczne, karty inteligentne, karty z mikroprocesorami, urządzenia do gier działające wyłącznie z odbiornikiem telewizyjnym, kamery wideo, kasety wideo, magnetowidy, odtwarzacze płyt kompaktowych, magnetofony, filmy naświetlone, filmy animowane, przezrocza, aparaty fotograficzne, oprawy okularowe, okulary przeciwsłoneczne, okulary przeciwosłepieniowe, osłony przeciwosłepieniowe, lupy, lunety, lornetki, etui na okulary, futerały na przyrządy i aparaturę optyczną, hologramy, kodery magnetyczne, urządzenia do komunikacji wewnętrznej, automaty do gier na żetony lub monety, automaty muzyczne uruchamiane monetą, automaty biletowe, **12** pojazdy, urządzenia służące do poruszania się na lądzie, w powietrzu lub w wodzie, aparaty, urządzenia i sprzęt dla aeronautyki, balony aerostatyczne, sterowce, hydroplany, samoloty, samoloty ziemno-wodne, samoloty amfibie, pojazdy lotnicze, pojazdy kosmiczne, motolotnie, parolotnie, spadochrony, kosze do balonów, łódki, jachty, szalupy, żaglówki, statki, pontony, promy, rowery, motorowery, motocykle, kosze do rowerów, motocykli, samochody, furgonetki, ciężarówki, przyczepy, autobusy, omnibusy, wózki, przyczepy, przyczepy kempingowe, przyczepy mieszkalne, przyczepy do pojazdów, sanie osobowe, wagony kolejowe, wagony sypialne, wagony restauracyjne, dreżyny, siedzenia do pojazdów, pasy bezpieczeństwa do siedzeń w pojazdach, poduszki powietrzne w pojazdach, fotele katapultujące się do samolotów, pojazdy kosmicznych, fotele bezpieczeństwa dla dzieci, **16** artykuły biurowe z wyjątkiem mebli, materiały piśmienne, papier, karton, tektura i wyroby z tych materiałów, afisze, plakaty z papieru lub kartonu, tablice ogłoszeniowe z kartonu lub papieru, almanachy, atlasy, broszury, gazety, czasopisma, indeksy, skorowidze, kalendarze, katalogi, albumy, komiksy, książki, notatniki, plany, prospekty, rozkłady, repertuary godzinowe, druki, materiały drukowane, materiały szkoleniowe i instruktażowe, bilety, żetony kontrolne, kalkomanie, karty pocztowe, znaczki pocztowe, zakładki do książek, wzory do kalkowania, rysunki, ryciny, obrazy oprawione lub nie, reprodukcje graficzne, dzieła sztuki litograficzne, akwaforty, akwarele, chromolitografie, fotograwiura, galwanotypia, fotografie, ramki do fotografii, urządzenia do opracowania fotografii, materiały fotograficzne, materiały introligatorskie, materiały przeznaczone dla artystów, pędzle malarskie, farby, modele, makietki architektoniczne, tworzywa sztuczne do modelowania, opakowania, papier do pakowania, pudełka kartonowe lub z tektury, rury tekturowe, torby do pakowania z papieru lub tworzyw sztucznych, folie z tworzyw sztucznych do pakowania, materiały z tworzyw sztucznych do pakowania lub z papieru, obrusy papierowe, serwetki papierowe, serwetki papierowe do demakijażu, chusteczki do nosa, ręczniki papierowe, choraągiewki papierowe, obwoluty na dokumenty, okładki papierowe na dokumenty, segregatory, teczki, skoroszyty, nalepki, naklejki, szablony, taśmy przyklepne do celów papierniczych lub do użytku domowego, kleje do materiałów piśmiennych do celów domowych, matryce, wykroje do szycia, wzory do haftowania, globusy ziemskie, mapy geograficzne, podstawki do długopisów i ołówków, podstawki pod karafki, podstawki pod kufle do piwa, rolety papierowe, figurki z papieru, maty na siedzenia z papieru, maszyny do pisania, emblematy, etykiety nie z materiału tekstylnego, **24** tekstylia i wyroby włókiennicze nie ujęte w innych klasach, obrusy, obrusy na stół, bieżniki stołowe, serwetki tekstylne, serwetki stołowe tekstylne, serwety na stół niepapierowe, bielizna stołowa niepapierowa, bielizna stołowa tekstylna, podstawki pod kieliszki, bielizna pościelowa, prześcieradła, pokrowce na poduszki, poszewki na poduszki, kapy na łóżka, kapy na łóżka papierowe, koce na łóżka, narzuty na łóżka, narzuty pikowane, pledy, pledy podróżne, śpiwory, kołderki do przykrywania nóg, kołderki na nogi z puchem, bielizna domowa, bielizna wzorzysta, bielizna kąpielowa z wyjątkiem odzieży, pokrowce ochronne na meble, kotary na drzwi, zasłony z surowców włókienniczych lub tworzyw sztucznych, uchwyty do zasłon z materiałów tekstylnych, zasłony prysznicowe z materiałów tekstylnych lub tworzyw sztucznych, pokrowce na deski toaletowe, rękawiki

ce toaletowe, ściereczki do osuszania szkła, ręczniki tekstylne, ręczniki do twarzy tekstylne, ręczniki do demakijażu tekstylne, serwetki do demakijażu tekstylne, chusteczki do nosa tekstylne, serwetki toaletowe tekstylne, choraągiewki, sztandary, etykiety z materiału, materiały nie przepuszczające gazów na balony lotnicze, **25** odzież, odzież gotowa, odzież papierowa, odzież wodoodporna, odzież z imitacji skóry, odzież ze skóry, okrycia wierzchnie, futra, kurtki wełniane lub futrzane z kapturem, prochowce, płaszcze, peleryny, pelisy, palta, garnitury, marynarki, spodnie, bryczesy, kamizelki, mundury, togi, żakiety, żakiety pikowane, sari, spódnice, sukienki, bluzki kolorowe, bluzy, koszule, pulowery, swetry, bezrękawniki, t-shirty, paski, pasy do przechowywania pieniędzy, paski do spodni, szelki, apaszki, bandany na szyję, boa na szyję, chusty, mantyle, szale, szaliki, krawaty, bielizna, bielizna damska, bielizna męska, bielizna osobista, bielizna wchłaniająca pot, biustonosze, staniczki, gorsety, halki, półhalki, majtki, podkoszulki, kalesony, piżamy, szlafroki, stroje plażowe, stroje kąpielowe, kostiumy kąpielowe, płaszcze kąpielowe, czepki kąpielowe, kąpielówki, majtki dla dzieci, pieluszki dla dzieci z materiałów tekstylnych, serwetki dla dzieci z materiałów tekstylnych, śliniaki niepapierowe, wyprawki dziecięce, odzież na gimnastykę, koszulki gimnastyczne, koszulki sportowe, ubrania dla kolarzy, kombinezony dla narciarzy wodnych, getry, legginsy, wyroby pończosznicze, pończochy, pończochy wchłaniające pot, podwiązki do pończoch, rajstopy, rajtuzy, skarpetki, podwiązki do skarpetek, rękawiczki, rękawiczki z jednym palcem, muflki, obuwie, boty, buty, buty narciarskie, buty piłkarskie, drewniaki, kalosze, kamasze, półbuty, sandały, śniegowce, obuwie sportowe, obuwie gimnastyczne, obuwie plażowe, pantofle kąpielowe, sandały kąpielowe, pantofle domowe, ogrzewacze stóp nieelektryczne, nakrycia głowy, berety, cylindry, czapki, daszki do czapek, kapelusze, kaptury do ubrań, mycki, piuski, turbany, woalki, daszki do czapek, kamizelki na ryby, stroje na maskarady, fartuchy, kombinezony, ubrania dla kierowców, pancerze, szafy, **28** zabawki, zabawki dla zwierząt domowych, pojazdy (zabawki), żaglóweczki, samoloty (zabawki), zabawki ruchome, zabawki sterowane radiem, modele pojazdów przeskakowane, modele samolotów przeskalowane, samochodziki sterowane radiem, samolociki sterowane radiem, latawce, klocki, układanki, lalki, marionetki, domki dla lalek, pokoiki dla lalek, łóżka dla lalek, pluszowe zabawki, pluszowe misie, balony do zabawy, bańki mydlane, bąki, pierścienie do rzucania, ringo, latające krążki, piłki, pistolety, pistolety pneumatyczne, podkowy do zabawy, gry, gry planszowe, gry towarzyskie, urządzenia do gier elektronicznych innych niż telewizyjne, gry automatyczne inne niż telewizyjne, gry automatyczne lub na żetony, gry polegające na konstrukcji, balony do gry, kulki do gry, karty do gry, plansze do gry, plansze do gry w warcaby, piłki do gry, pionki do gry, rakiety do gry, szachownice, szachy, trik-trak, warcaby, karty do bingo, kubki na kości do gry, gra w domino, koło do ruletki, rzutki, strzałki, kalejdoskopy, śmieszne rzeczy, maski teatralne, aparatura do sztuk magicznych, artykuły do gier w basenach kąpielowych, zjeżdżalnie, huśtawki, karuzele, konie na bieżniach, stoły bilardowe, stoły bilardowe uruchamiane monetą, monety lub żetony do uruchamiania stołów bilardowych, stoły do tenisa stołowego, stoły świetlkowe do gry w piłkę nożną, rolki, wrotki, deskorolki, deski surfingowe, narty surfingowe, narty wodne, narty, łyżworolki, łyżwy, rakiety śnieżne, kije hokejowe, bobsleje, sanki, hulajnogi, rękawice, dyski sportowe, łuki do strzelania, broń do paintballa, strzelby harpunowe, przyrządy wyrzucania rzutków strzelniczych, parolotnie, lotnie, uprząż do wspinaczki, oprzyrządowanie i urządzenia do kręgli, przyrządy do ćwiczeń fizycznych, przyrządy gimnastyczne, ekspandery, hantle, rowery treningowe stacjonarne, worki treningowe, płetwy do pływania, trampoliny, katapulty, ochraniacze, ochraniacze ciała, maski, maski szermiercze, kije golfowe, rękawice golfowe, torby na kije golfowe na kółkach lub bez, torby na sprzęt, torby dla narciarzy, torby na sprzęt do krykieta, przyrządy do reperacji darni, przyrządy do reperacji darni na boiskach golfowych, siatki na motyle, wędkę do łowienia, podbieraki dla wędkarzy, choinki z materiałów syntetycznych, stojaki do choinek, dzwonki na choinkę, ozdoby choinkowe, **35** aukcje publiczne, badania opinii publicznej, badania rynku, badania w dziedzinie działalności gospodarczej, analizy kosztów, agencje informacji handlowej, informacja o działalności gospodarczej, doradztwo specjalistyczne w sprawach działalności gospodarczej, doradztwo w zakresie organizowania i prowadzenia działalności gospodarczej, ekspertyzy w zakresie działalności gospodarczej, wycena działalności handlowej, pozyskiwanie informacji o działalności gospodarczej, pomoc w zarządzaniu działalnością gospodarczą, pomoc w zarzą-

dzianiu przedsiębiorstwami handlowymi lub przemysłowymi, rekrutacja personelu, dobór personelu za pomocą metod psychotechnicznych, doradztwo w zakresie zarządzania personelem, usługi sekretarskie, usługi maszynopisania, usługi stenografowania, powielanie dokumentów, fotokopiowanie, wypożyczanie maszyn i urządzeń dla biur, reklama, usługi agencji reklamowych, reklamy: radiowe, telewizyjne, prasowe, za pośrednictwem sieci komputerowej, korespondencyjne, wynajem czasu reklamowego we wszystkich środkach przekazu, wynajmowanie miejsc na umieszczanie ogłoszeń lub reklam, uaktualnianie materiałów reklamowych, dystrybucja materiałów reklamowych, wypożyczanie materiałów reklamowych, rozpowszechnianie ogłoszeń reklamowych, rozlepianie plakatów reklamowych, organizowanie wystaw w celach handlowych lub reklamowych, organizowanie targów w celach handlowych lub reklamowych, pokazy towarów, promocja sprzedaży, dystrybucja próbek, dekorowanie wystaw sklepowych, manekiny do celów reklamowych i promowania sprzedaży, usługi agencji reklamowych lub usługi takie jak dystrybucja prospektów bezpośrednio lub za pośrednictwem poczty, lub dystrybucja próbek, reklama połączona z innymi usługami takimi jak pożyczki bankowe lub reklama radiowa, usługi w zakresie zaopatrzenia osób trzecich, pozyskiwanie danych do komputerowych baz danych, systematyzacja danych w komputerowych bazach danych, wyszukiwanie informacji w plikach komputerowych dla osób trzecich, komputerowe zarządzanie plikami, zarządzanie zbiorami informatycznymi, usługi polegające na składzie, transkrypcji, kompilacji lub systematyzacji informacji pisemnych tak samo jak eksploatacji lub kompilacji danych matematycznych lub statystycznych, obróbka tekstów, profesjonalne zarządzanie działalnością artystyczną, zarządzanie hotelami, wynajem automatycznych dystrybutorów, wypożyczanie fotokopiarek, lokalizacja wagonów towarowych za pomocą komputera, lokalizacja pojazdów za pomocą komputera, lokalizacja samolotów za pomocą komputera, rachunkowość, reprezentowanie linii lotniczych, zarządzanie liniami lotniczymi, **36** ubezpieczenia, działalność finansowa, działalność monetarna, majątek nieruchomy, analizy finansowe, usługi finansowe, informacje finansowe, doradztwo w sprawach finansowych, wycena finansowa (ubezpieczenia, banki, nieruchomości), transakcje finansowe, sponsorowanie finansowe, ubezpieczenia, informacja w sprawach ubezpieczeniowych, doradztwo w sprawach ubezpieczeniowych, ubezpieczenia zdrowotne, ubezpieczenia od wypadków, ubezpieczenia od pożarów, ubezpieczenia morskie, tworzenie kapitału, lokaty kapitału, inwestycje kapitałowe, tworzenie funduszy, zbiórki funduszy na cele dobroczynne, zarządzanie funduszami, banki oszczędnościowe, banki z dostępem bezpośrednim, operacje bankowe, transfer elektroniczny środków finansowych, obsługa kart kredytowych, pośrednictwo giełdowe, gwarancje, emisja czeków podróży, agencje pośrednictwa w handlu nieruchomościami, agencje nieruchomości, administrowanie nieruchomościami, dzierżawienie nieruchomości, wycena nieruchomości, zarządzanie majątkiem nieruchomości, oszacowanie majątku nieruchomego, dzierżawa gospodarstw rolnych, zarządzanie majątkiem, wynajmowanie mieszkań, wynajmowanie pomieszczeń biurowych, oszacowanie wartości dla celów fiskalnych, **37** informacja o naprawach, naprawy powypadkowe pojazdów a w szczególności samolotów (naprawy), obsługa i naprawa pojazdów, obsługa, naprawy, czyszczenie, mycie samolotów, zabezpieczanie pojazdów przed korozją, lakierowanie, smarowanie pojazdów, stacje obsługi pojazdów, wulkanizowanie opon, budowa i naprawy budynków, informacja budowlana, nadzór budowlany, czyszczenie budynków (wnętrza), czyszczenie budynków (powierzchnie zewnętrzne), budowa i naprawy magazynów, budowa lotnisk, instalowanie i naprawa telefonów, instalowanie, konserwacja i naprawy komputerów, instalowanie, konserwacja i naprawa maszyn, konserwacja mebli, montaż i naprawa urządzeń klimatyzacyjnych, montaż i naprawa urządzeń do ogrzewania, prasowanie i pranie bielizny, czyszczenie odzieży, konserwacja i czyszczenie sztućców i zastawy stołowej, dezynfekcja, konserwacja i naprawy skarbców i instalowanie i naprawa alarmów przeciw włamaniom, **39** transport, pakowanie i przechowywanie towarów, transport zwierząt, organizowanie transportu, osoby towarzyszące pasażerom, transport lotniczy, fracht, biura turystyczne z wyjątkiem rezerwacji hoteli i pensjonatów, holowanie pojazdów, usługi transportowe autobusowe, transport samochodowy, wypożyczanie samochodów, usługi kierowców, dystrybucja paczek, pakowanie towarów, wypożyczanie kontenerów magazynowych, dostarczanie korespondencji, pośrednictwo transportowe, pośrednictwo frachtowe, magazyno-

wanie towarów, dystrybucja gazet, informacja o magazynowaniu, wynajmowanie magazynów, organizowanie podróży, przewozu towarów, przewóz towarów, wynajmowanie garaży, informacja dotycząca transportu towarów i zwierząt, wypożyczanie foteli na kółkach, wynajmowanie miejsc parkingowych, wypożyczanie pojazdów, usługi kurierskie-listy lub towary, usługi związane z parkowaniem samochodów, transport podróży, pilotaż, rezerwacja miejsc na podróz, usługi ratownicze, transport, magazynowanie, usługi taksówek, zwiedzanie turystyczne, przewóz ładunków, rezerwacja miejsc do transportu towarów i zwierząt, transport rzeczy wartościowych, rezerwacja podróży, transport podróży, transport promowy, poszukiwanie towarów, bagaży i pasażerów, załadunek i rozładunek samolotów, wypożyczanie i leasingowanie samolotów, zaopatrywanie samolotów, zaopatrywanie w wodę, usługi nawigacyjne, **41** nauczanie, kształcenie, rozrywka, działalność sportowa i kulturalna, usługi świadczone przez biblioteki objazdowe, wypożyczanie książek, organizowanie obozów sportowych, usługi obozów wakacyjnych, organizowanie zawodów sportowych, usługi klubów zdrowia, usługi klubowe (rozrywka i nauczanie), organizowanie i prowadzenie konferencji, organizowanie i prowadzenie kongresów, organizowanie i prowadzenie seminariów, organizowanie i prowadzenie sympozjów, organizowanie i prowadzenie zjazdów, organizowanie konkursów edukacyjnych lub rozrywkowych, organizowanie i prowadzenie pracowni specjalistycznych, organizacja wystaw związanych z kulturą lub edukacją, usługi muzealne, wystawy, ekspozycje, organizowanie szkoleń, informacja o rozrywce, radiowe programy rozrywkowe, telewizyjne programy rozrywkowe, rozrywka zwłaszcza na lotniskach i w samolotach, usługi związane z organizowaniem i obsługą dyskotek, usługi związane z organizacją wypoczynku, organizowanie loterii, usługi orkiestr, produkcje teatralne, organizowanie występów teatralnych, rezerwacja miejsc na spektakle, produkcja filmów, publikowanie książek, publikowanie gazet, magazynów, publikowanie tekstów innych niż reklamowe, pisanie scenariuszy, tłumaczenia, fotografowanie, fotoreportaże, wiadomości, wypożyczanie sprzętu audio, wypożyczanie nagrań dźwiękowych, wypożyczanie kaset wideo, wypożyczanie odbiorników radiowych, wypożyczanie zestawów telewizyjnych, konsol do gier, wypożyczanie kamer wideo, wypożyczanie i wyświetlanie filmów, wypożyczanie filmów kinematograficznych, wypożyczanie aparatów i sprzętu kinematograficznego, wypożyczanie i wyświetlanie filmów na kasetach wideo, wypożyczanie gazet i magazynów, poradnictwo zawodowe, obsługa pól golfowych, parki rozrywki, studia nagrań, udostępnianie sprzętu karaoke, wypożyczanie sprzętu sportowego z wyjątkiem pojazdów, wypożyczanie sprzętu do nurkowania, nauczanie pilotażu, nauczanie nawigacji, kursy pierwszej pomocy i ratownictwa medycznego, przygotowywanie do uzyskania praw jazdy, przygotowywanie do uzyskania licencji lotniczych do pilotowania samolotów, szybowców, skoków spadochronowych, motolotni, szkolenia i treningi personelu latającego, szkolenia i treningi personelu obsługi naziemnej samolotów i lotnisk, doszkalanie i treningi dla pilotów, spadochroniarzy lotniarzy, instruktorów, **43** usługi zaopatrzenia w żywność i napoje, przygotowywanie dań, żywności i napoi na zamówienie oraz ich dostawa, usługi cateringowe, usługi barowe, bary szybkiej obsługi, kafeterie, kawiarnie, restauracje, restauracje (posiłki), restauracje samoobsługowe, stołówki, kantyny, głównie na lotniskach i w samolotach, hotele, rezerwacja miejsc hotelowych, motele, pensjonaty, rezerwacja miejsc w pensjonatach, biura zakwaterowań (hotele, pensjonaty), domy turystyczne, rezerwacja noclegów, wynajmowanie noclegów, rezerwacja kwater, wynajmowanie mieszkań na pobyt czasowy, eksploatacja terenów kempingowych, udostępnianie terenu i urządzeń kempingowych, organizowanie obozów wakacyjnych, usługi obozów wakacyjnych (zakwaterowanie), usługi czasowego zakwaterowania między innymi na lotniskach i w samolotach, rezerwacja pobytów czasowych, wynajmowanie sal na posiedzenia, wypożyczanie krzesel, stołów, bielizny stołowej i szklanej zastawy stołowej, wypożyczanie konstrukcji przenośnych, wypożyczanie namiotów, opieka nad dziećmi, żłobki dla dzieci, pensjonaty dla zwierząt, **45** usługi prywatne i społeczne świadczone w celu zaspokojenia potrzeb poszczególnych osób, agencje pośrednictwa w zawieraniu znajomości, towarzyszenie w locie, usługi bezpieczeństwa dla ochrony osób i mienia, doradztwo w sprawach bezpieczeństwa, monitoring systemów bezpieczeństwa i antywłamaniowych, agencje ochrony nocnej, ochrona cywilna, ochrona osobista (eskorta), strażnicy, otwieranie zamków, agencje detektywistyczne, poszukiwanie osób zaginionych, usługi

związane z gaszeniem pożarów, wypożyczanie odzieży, wypożyczanie strojów wieczorowych, wypożyczanie mundurów.

(111) **216572** (220) 2006 06 01 (210) 311454
 (151) 2008 09 19 (441) 2006 09 04
 (732) „SILVAIR” Sp. z o.o., Warszawa, PL.
 (540)



Kolor znaku: pomarańczowy, biały

(531) 2.1.7, 29.1.12

(510), (511) **09** urządzenia i przyrządy naukowe, elektryczne, fotograficzne, kinematograficzne, optyczne, wagowe, pomiarowe, sygnalizacyjne, kontrolne, do ratowania życia, do celów dydaktycznych, urządzenia i przyrządy elektryczne przewodzące, przełączające, transformujące, akumulatorowe i kontrolno-sterujące, urządzenia do nagrywania, transmisji lub reprodukcji dźwięku lub obrazu, magnetyczne nośniki danych, płyty (dyski) z nagraniami, automaty sprzedające i mechanizmy do urządzeń uruchamianych wrzuceniem monety, kasy sklepowe, maszyny liczące, sprzęt przetwarzający dane i komputery, urządzenia do gaszenia ognia, urządzenia do ochrony osobistej przed wypadkami, ubrania zabezpieczające przed wypadkami, napromieniowaniem i ogniem, ubrania zabezpieczające dla lotników, kombinezony ochronne dla lotników, kamizelki ratunkowe, kamizelki kuloodporne, hełmy ochronne, kaski ochronne, kaski ochronne do uprawiania sportu, maski ochronne, okulary ochronne, do uprawiania sportu, pasy bezpieczeństwa inne niż do siedzeń w pojazdach lub wyposażenia sportowego, siatki bezpieczeństwa w aparatach do oddychania inne niż do sztucznego oddychania, barometry, wysokościomierze, instrumenty do wyznaczania azymutu, kompasy, przyrządy do rejestracji czasu, przyrządy do rejestracji odległości, przyrządy do pomiaru prędkości, przyrządy i urządzenia do zapewnienia bezpieczeństwa ruch lotniczego, aparatura i przyrządy astronomiczne, teleskopy, przyrządy meteorologiczne, przyrządy do obserwacji, tablice sterownicze, tablice ogłoszeń elektroniczne, znaki nawigacyjne świetlne, znaki drogowe świecące lub mechaniczne, aparatura do pomiarów precyzyjnych, komputerowe urządzenia peryferyjne, karty z mikroprocesorami, urządzenia elektroniczne kieszonkowe, kalkulatory kieszonkowe, programy komputerowe nagrane, programy komputerowe ładowalne, programy gier komputerowych, dyski kompaktowe, nośniki danych, dyski kompaktowe audio-video, karty magnetyczne, karty identyfikacyjne magnetyczne, karty inteligentne, karty z mikroprocesorami, urządzenia do gier działające wyłącznie z odbiornikiem telewizyjnym, kamery wideo, kasety wideo, magnetowidy, odtwarzacze płyt kompaktowych, magnetofony, filmy naświetlone, filmy animowane, przezrocza, aparaty fotograficzne, oprawy okularowe, okulary przeciwsłoneczne, okulary przeciwślepieniowe, osłony przeciwślepieniowe, lupy, lunety, lornetki, etui na okulary, futerały na przyrządy i aparaturę optyczną, hologramy, kodery magnetyczne, urządzenia do komunikacji wewnętrznej, automaty do gier na żetony lub monety, automaty muzyczne uruchamiane monetą, automaty biletowe, **12** pojazdy, urządzenia służące do poruszania się na lądzie, w powietrzu lub w wodzie, aparaty, urządzenia i sprzęt dla aeronautyki, balony aerostatyczne, sterowce, hydroplany, samoloty, samoloty ziemno-wodne, samoloty amfibie, pojazdy lotnicze, pojazdy kosmiczne, motolotnie, parolotnie, spadochrony, kosze do balonów, łódki, jachty, szalupy, żagłówki, statki, pontony, promy, rowery, motorowery, motocykle, kosze do rowerów, motocykli, samochody, furgonetki, ciężarówki, przyczepy, autobusy, omnibusy, wózki, przyczepy, przyczepy kempingowe, przyczepy mieszkalne, przyczepy do pojazdów, sanie osobowe, wagony kolejowe, wagony sypialne, wagony restauracyjne, drezyny, siedzenia do pojazdów, pasy bezpieczeństwa do siedzeń w pojazdach, poduszki powietrzne w pojazdach, fotele katapultujące się do samolotów, pojazdy kosmiczne, fotele bezpieczeństwa dla dzieci, **16** artykuły biurowe z wyjątkiem mebli, materiały piśmienne, papier, karton, tek-

tura i wyroby z tych materiałów, afisze, plakaty z papieru lub kartonu, tablice ogłoszeniowe z kartonu lub papieru, almanachy, atlasy, broszury, gazety, czasopisma, indeksy, skorowidze, kalendarze, katalogi, albumy, komiksy, książki, notatniki, plany, prospekty, rozkłady, repertuary godzinowe, druki, materiały drukowane, materiały szkoleniowe i instruktażowe, bilety, żetony kontrolne, kalkomanie, karty pocztowe, znaczki pocztowe, zakładki do książek, wzory do kalkowania, rysunki, ryciny, obrazy oprawione lub nie, reprodukcje graficzne, dzieła sztuki litograficzne, akwaforty, akwarele, chromolitografie, fotografii, galwanotypia, fotografie, ramki do fotografii, urządzenia do oprawiania fotografii, materiały fotograficzne, materiały introligatorskie, materiały przeznaczone dla artystów, pędzle malarskie, farby, modele, makieły architektoniczne, tworzywa sztuczne do modelowania, opakowania, papier do pakowania, pudełka kartonowe lub z tektury, rury tekturowe, torby do pakowania z papieru lub tworzyw sztucznych, folie z tworzyw sztucznych do pakowania, materiały z tworzyw sztucznych do pakowania lub z papieru, obrusy papierowe, serwetki papierowe, serwetki papierowe do demakijażu, chusteczki do nosa, ręczniki papierowe, chorągiewki papierowe, obwoluty na dokumenty, okładki papierowe na dokumenty, segregatory, teczki, skoroszyty, nalepki, naklejki, szablony, taśmy przyklepne do celów piśmiennych lub do użytku domowego, kleje do materiałów piśmiennych do celów domowych, matryce, wykroje do szycia, wzory do haftowania, globusy ziemskie, mapy geograficzne, podstawki do długopisów i ołówków, podstawki pod karafki, podstawki pod kufle do piwa, rolety papierowe, figurki z papieru, maty na siedzenia z papieru, maszyny do pisania, emblematy, etykiety nie z materiału tekstylnego, **24** tekstylia i wyroby włókiennicze nie ujęte w innych klasach, obrusy, obrusy na stół, bieżniki stołowe, serwetki tekstylne, serwetki stołowe tekstylne, serwety na stół niepapierowe, bielizna stołowa niepapierowa, bielizna stołowa tekstylna, podstawki pod kieliszki, bielizna pościelowa, prześcieradła, pokrowce na poduszki, poszewki na poduszki, kapy na łóżka, kapy na łóżka papierowe, koce na łóżka, narzuty na łóżka, narzuty pikowane, pledy, pledy podróżne, śpiwory, kołderki do przykrywania nóg, kołderki na nogi z puchu, bielizna domowa, bielizna wzorzysta, bielizna kąpielowa z wyjątkiem odzieży, pokrowce ochronne na meble, kotary na drzwi, zasłony z surowców włókienniczych lub tworzyw sztucznych, uchwyty do zasłon z materiałów tekstylnych, zasłony prysznicowe z materiałów tekstylnych lub tworzyw sztucznych, pokrowce na deski toaletowe, rękawice toaletowe, ściereczki do osuszania szkła, ręczniki tekstylne, ręczniki do twarzy tekstylne, ręczniki do demakijażu tekstylne, serwetki do demakijażu tekstylne, chusteczki do nosa tekstylne, serwetki toaletowe tekstylne, chorągiewki, sztandary, etykiety z materiału, materiały nie przepuszczające gazów na balony lotnicze, **25** odzież, odzież gotowa, odzież papierowa, odzież wodoodporna, odzież z imitacji skóry, odzież ze skóry, okrycia wierzchnie, futra, kurtki wełniane lub futrzane z kapturem, prochowce, płaszczki, peleryny, pelisy, palta, garnitury, marynarki, spodnie, bryczesy, kamizelki, mundury, togi, żakiety, żakiety pikowane, sari, spódnice, sukienki, bluzki kolorowe, bluzy, koszule, pulowery, swetry, bezrękawniki, t-shirty, paski, pasy do przechowywania pieniędzy, paski do spodni, szelki, apaszki, bandany na szyję, boa na szyję, chusty, mantyle, szale, szaliki, krawaty, bielizna, bielizna damska, bielizna męska, bielizna osobista, bielizna wchłaniająca pot, biustonosze, staniczki, gorsety, halki, półhalki, majtki, podkoszulki, kalesony, piżamy, szlafroki, stroje plażowe, stroje kąpielowe, kostiumy kąpielowe, płaszczki kąpielowe, czepki kąpielowe, kąpielówki, majtki dla dzieci, pieluszki dla dzieci z materiałów tekstylnych, serwetki dla dzieci z materiałów tekstylnych, śliniaki niepapierowe, wyprawki dziecięce, odzież na gimnastykę, koszulki gimnastyczne, koszulki sportowe, ubrania dla kolarzy, kombinezony dla narciarzy wodnych, getry, leginsy, wyroby pończosznicze, pończochy, pończochy wchłaniające pot, podwiązki do pończoch, rajstopy, rajtuzy, skarpetki, podwiązki do skarpetek, rękawiczki, rękawiczki z jednym palcem, muflki, obuwie, boty, buty, buty narciarskie, buty piłkarskie, drewniaki, kalosze, kamasze, półbuty, sandały, śniegowce, obuwie sportowe, obuwie gimnastyczne, obuwie plażowe, pantofle kąpielowe, sandały kąpielowe, pantofle domowe, ogrzewacze stóp nieelektryczne, nakrycia głowy, berety, cylindry, czapki, daszki do czapek, kapelusze, kaptury do ubrań, mycki, piuski, turbany, woalki, daszki do czapek, kamizelki na ryby, stroje na maskarady, fartuchy, kombinezony, ubrania dla kierowców, pancerze, szafy, **28** zabawki, zabawki dla zwierząt domowych, pojazdy (zabawki), żagłowieczki, samoloty (zabawki), zabawki ruchome, zabawki sterowane radiem, modele pojazdów przeskakiwane, modele samolotów przeskalowa-

ne, samochodziki sterowane radiem, samolociki sterowane radiem, latawce, klocki, układanki, lalki, marionetki, domki dla lalek, pokoiki dla lalek, łożka dla lalek, pluszowe zabawki, pluszowe misie, balony do zabawy, bańki mydlane, bąki, pierścienie do rzucania, ringo, latające krążki, piłki, pistolety, pistolety pneumatyczne, podkowy do zabawy, gry, gry planszowe, gry towarzyskie, urządzenia do gier elektronicznych innych niż telewizyjne, gry automatyczne inne niż telewizyjne, gry automatyczne lub na żetony, gry polegające na konstrukcji, balony do gry, kulki do gry, karty do gry, plansze do gry, plansze do gry w warcaby, piłki do gry, pionki do gry, rakiety do gry, szachownice, szachy, trik-trak, warcaby, karty do bingo, kubki na kości do gry, gra w domino, koło do ruletki, rzutki, strzałki, kalejdoskopy, śmieszne rzeczy, maski teatralne, aparatura do sztuk magicznych, artykuły do gier w basenach kąpielowych, zjeżdżalnie, huśtawki, karuzele, konie na biegunach, stoły bilardowe, stoły bilardowe uruchamiane monetą, monety lub żetony do uruchamiania stołów bilardowych, stoły do tenisa stołowego, stoły świetlicowe do gry w piłkę nożną, rolki, wrotki, deskorolki, deski surfingowe, narty surfingowe, narty wodne, narty, łyżworolki, łyżwy, rakiety śnieżne, kije hokejowe, bobsleje, sanki, hulajnogij, rękawice, dyski sportowe, łuki do strzelania, broń do paintballa, strzelby harpunowe, przyrządy wyrzucania rzutków strzelniczych, parolotnie, lotnie, uprząży do wspinaczki, oprzyrządowanie i urządzenia do kregli, przyrządy do ćwiczeń fizycznych, przyrządy gimnastyczne, ekspandery, hantle, rowery treningowe stacjonarne, worki treningowe, płetwy do pływania, trampoliny, katapulty, ochraniacze, ochraniacze ciała, maski, maski szermiercze, kije golfowe, rękawice golfowe, torby na kije golfowe na kółkach lub bez, torby na sprzęt, torby dla narciarzy, torby na sprzęt do krykieta, przyrządy do reperacji darni, przyrządy do reperacji darni na boiskach golfowych, siatki na motyle, wędkę do łowienia, podbieraki dla wędkarzy, choinki z materiałów syntetycznych, stojaki do choinek, dzwonki na choinkę, ozdoby choinkowe, **35** aukcje publiczne, badania opinii publicznej, badanie rynku, badania w dziedzinie działalności gospodarczej, analizy kosztów, agencje informacji handlowej, informacja o działalności gospodarczej, doradztwo specjalistyczne w sprawach działalności gospodarczej, doradztwo w zakresie organizowania i prowadzenia działalności gospodarczej, ekspertyzy w zakresie działalności gospodarczej, wycena działalności handlowej, pozyskiwanie informacji o działalności gospodarczej, pomoc w zarządzaniu działalnością gospodarczą, pomoc w zarządzaniu przedsiębiorstwami handlowymi lub przemysłowymi, rekrutacja personelu, dobór personelu za pomocą metod psychotechnicznych, doradztwo w zakresie zarządzania personelem, usługi sekretarskie, usługi maszynopisania, usługi stenografowania, powielanie dokumentów, fotokopiowanie, wypożyczanie maszyn i urządzeń dla biur, reklama, usługi agencji reklamowych, reklamy: radiowe, telewizyjne, prasowe, za pośrednictwem sieci komputerowej, korespondencyjne, wynajem czasu reklamowego we wszystkich środkach przekazu, wynajmowanie miejsc na umieszczanie ogłoszeń lub reklam, uaktualnianie materiałów reklamowych, dystrybucja materiałów reklamowych, wypożyczanie materiałów reklamowych, rozpowszechnianie ogłoszeń reklamowych, rozlepianie plakatów reklamowych, organizowanie wystaw w celach handlowych lub reklamowych, organizowanie targów w celach handlowych lub reklamowych, pokazy towarów, promocja sprzedaży, dystrybucja próbek, dekorowanie wystaw sklepowych, manekiny do celów reklamowych i promowania sprzedaży, usługi agencji reklamowych lub usługi takie jak dystrybucja prospektów bezpośrednio lub za pośrednictwem poczty, lub dystrybucja próbek, reklama połączona z innymi usługami takimi jak pożyczki bankowe lub reklama radiowa, usługi w zakresie zaopatrzenia osób trzecich, pozyskiwanie danych do komputerowych baz danych, systematyzacja danych w komputerowych bazach danych, wyszukiwanie informacji w plikach komputerowych dla osób trzecich, komputerowe zarządzanie plikami, zarządzanie zbiorami informatycznymi, usługi polegające na składzie, transkrypcji, kompilacji lub systematyzacji informacji pisemnych tak samo jak eksploatacji lub kompilacji danych matematycznych lub statystycznych, obróbka tekstów, profesjonalne zarządzanie działalnością artystyczną, zarządzanie hotelami, wynajem automatycznych dystrybutorów, wypożyczanie fotokopiarek, lokalizacja wagonów towarowych za pomocą komputera, lokalizacja pojazdów za pomocą komputera, lokalizacja samolotów za pomocą komputera, rachunkowość, reprezentowanie linii lotniczych, zarządzanie liniami lotniczymi, **36** ubezpieczenia, działalność finansowa, działalność monetarna, majątek nieruchomy, analizy finansowe, usługi finansowe, informacje fi-

nansowe, doradztwo w sprawach finansowych, wycena finansowa (ubezpieczenia, banki, nieruchomości), transakcje finansowe, sponsorowanie finansowe, ubezpieczenia, informacja w sprawach ubezpieczeniowych, doradztwo w sprawach ubezpieczeniowych, ubezpieczenia zdrowotne, ubezpieczenia od wypadków, ubezpieczenia od pożarów, ubezpieczenia morskie, tworzenie kapitału, lokaty kapitału, inwestycje kapitałowe, tworzenie funduszy, zbiórki funduszy na cele dobroczynne, zarządzanie funduszami, banki oszczędnościowe, banki z dostępem bezpośrednim, operacje bankowe, transfer elektroniczny środków finansowych, obsługa kart kredytowych, pośrednictwo giełdowe, gwarancje, emisja czeków podróźnych, agencje pośrednictwa w handlu nieruchomościami, agencje nieruchomości, administrowanie nieruchomościami, dzierżawienie nieruchomości, wycena nieruchomości, zarządzanie majątkiem nieruchomym, oszacowanie majątku nieruchomego, dzierżawa gospodarstw rolnych, zarządzanie majątkiem, wynajmowanie mieszkań, wynajmowanie pomieszczeń biurowych, oszacowanie wartości dla celów fiskalnych, **37** informacja o naprawach, naprawy powypadkowe pojazdów a w szczególności samolotów (naprawy), obsługa i naprawa pojazdów, obsługa, naprawy, czyszczenie, mycie samolotów, zabezpieczanie pojazdów przed korozją, lakierowanie, smarowanie pojazdów, stacje obsługi pojazdów, wulkanizowanie opon, budowa i naprawy budynków, informacja budowlana, nadzór budowlany, czyszczenie budynków (wnętrza), czyszczenie budynków (powierzchnie zewnętrzne), budowa i naprawy magazynów, budowa lotnisk, instalowanie i naprawa telefonów, instalowanie, konserwacja i naprawy komputerów, instalowanie, konserwacja i naprawa maszyn, konserwacja mebli, montaż i naprawa urządzeń klimatyzacyjnych, montaż i naprawa urządzeń do ogrzewania, prasowanie i pranie bielizny, czyszczenie odzieży, konserwacja i czyszczenie sztuców i zastawy stołowej, dezynfekcja, konserwacja i naprawy skarbców, instalowanie i naprawa alarmów przeciw włamaniom, **39** transport, pakowanie i przechowywanie towarów, transport zwierząt, organizowanie transportu, osoby towarzyszące pasażerom, transport lotniczy, fracht, biura turystyczne z wyjątkiem rezerwacji hoteli i pensjonatów, holowanie pojazdów, usługi transportowe autobusowe, transport samochodowy, wypożyczanie samochodów, usługi kierowców, dystrybucja paczek, pakowanie towarów, wypożyczanie kontenerów magazynowych, dostarczanie korespondencji, pośrednictwo transportowe, pośrednictwo frachtowe, magazynowanie towarów, dystrybucja gazet, informacja o magazynowaniu, wynajmowanie magazynów, organizowanie podróży, przewoź towarów, przewóz towarów, wynajmowanie garaży, informacja dotycząca transportu towarów i zwierząt, wypożyczanie foteli na kółkach, wynajmowanie miejsc parkingowych, wypożyczanie pojazdów, usługi kurierskie-listy lub towary, usługi związane z parkowaniem samochodów, transport podróźnych, pilotaż, rezerwacja miejsc na podróź, usługi ratownicze, transport, magazynowanie, usługi taksówek, zwiedzanie turystyczne, przewóz ładunków, rezerwacja miejsc do transportu towarów i zwierząt, transport rzeczy wartościowych, rezerwacja podróży, transport podróźnych, transport promowy, poszukiwania towarów, bagaży i pasażerów, załadunek i rozładunek samolotów, wypożyczanie i leasingowanie samolotów, zaopatrywanie samolotów, zaopatrywanie w wodę, usługi nawigacyjne, **41** nauczanie, kształcenie, rozrywka, działalność sportowa i kulturalna, usługi świadczone przez biblioteki objazdowe, wypożyczanie książek, organizowanie obozów sportowych, usługi obozów wakacyjnych, organizowanie zawodów sportowych, usługi klubów zdrowia, usługi klubowe (rozrywka i nauczanie), organizowanie i prowadzenie konferencji, organizowanie i prowadzenie kongresów, organizowanie i prowadzenie seminariów, organizowanie i prowadzenie sympozjów, organizowanie i prowadzenie jazdów, organizowanie konkursów edukacyjnych lub rozrywkowych, organizowanie i prowadzenie pracowni specjalistycznych, organizacja wystaw związanych z kulturą lub edukacją, usługi muzealne, wystawy, ekspozycje, organizowanie szkoleń, informacja o rozrywce, radiowe programy rozrywkowe, telewizyjne programy rozrywkowe, rozrywka zwłaszcza na lotniskach i w samolotach, usługi związane z organizowaniem i obsługą dyskotek, usługi związane z organizacją wypoczynku, organizowanie loterii, usługi orkiestr, produkcje teatralne, organizowanie występów teatralnych, rezerwacja miejsc na spektakle, produkcja filmów, publikowanie książek, publikowanie gazet, magazynów, publikowanie tekstów innych niż reklamowe, pisanie scenariuszy, tłumaczenia, fotografowanie, fotoreportaże, wiadomości, wypożyczanie sprzętu audio, wypożyczanie nagrań dźwiękowych, wypożyczanie kaset wi-

deo, wypożyczanie odbiorników radiowych, wypożyczanie zestawów telewizyjnych, konsol do gier, wypożyczanie kamer wideo, wypożyczanie i wyświetlanie filmów, wypożyczanie filmów kinematograficznych, wypożyczanie aparatów i sprzętu kinematograficznego, wypożyczanie i wyświetlanie filmów na kasetach wideo, wypożyczanie gazet i magazynów, poradnictwo zawodowe, obsługa pól golfowych, parki rozrywki, studia nagrań, udostępnianie sprzętu karaoke, wypożyczanie sprzętu sportowego z wyjątkiem pojazdów, wypożyczanie sprzętu do nurkowania, nauczanie pilotażu, nauczanie nawigacji, kursy pierwszej pomocy i ratownictwa medycznego, przygotowywanie do uzyskania praw jazdy, przygotowywanie do uzyskania licencji lotniczych do pilotowania samolotów, szybowców, skoków spadochronowych, motolotni, szkolenia i treningi personelu latającego, szkolenia i treningi personelu obsługi naziemnej samolotów i lotnisk, doszkalanie i treningi dla pilotów, spadochroniarzy lotniarzy, instruktorów, **43** usługi zaopatrzenia w żywność i napoje, przygotowywanie dań, żywności i napoi na zamówienie oraz ich dostawa, usługi cateringowe, usługi barowe, bary szybkiej obsługi, kafeterie, kawiarnie, restauracje, restauracje (posiłki), restauracje samoobsługowe, stołówki, kantyny, głównie na lotniskach i w samolotach, hotele, rezerwacja miejsc hotelowych, motele, pensjonaty, rezerwacja miejsc w pensjonatach, biura zakwaterowań (hotele, pensjonaty), domy turystyczne, rezerwacja noclegów, wynajmowanie noclegów, rezerwacja kwater, wynajmowanie mieszkań na pobyt czasowy, eksploatacja terenów kempingowych, udostępnianie terenu i urządzeń kempingowych, organizowanie obozów wakacyjnych, usługi obozów wakacyjnych (zakwaterowanie), usługi czasowego zakwaterowania między innymi na lotniskach i w samolotach, rezerwacja pobytów czasowych, wynajmowanie sal na posiedzenia, wypożyczanie krzeseł, stołów, bielizny stołowej i szklanej zastawy stołowej, wypożyczanie konstrukcji przenośnych, wypożyczanie namiotów, opieka nad dziećmi, żłobki dla dzieci, pensjonaty dla zwierząt, **45** usługi prywatne i społeczne świadczone w celu zaspokojenia potrzeb poszczególnych osób, agencje pośrednictwa w zawieraniu znajomości, towarzyszenie w locie, usługi bezpieczeństwa dla ochrony osób i mienia, doradztwo w sprawach bezpieczeństwa, monitoring systemów bezpieczeństwa i antywłamaniowych, agencje ochrony nocnej, ochrona cywilna, ochrona osobista (eskorta), strażnicy, otwieranie zamków, agencje detektywistyczne, poszukiwanie osób zaginionych, usługi związane z gaszeniem pożarów, wypożyczanie odzieży, wypożyczanie strojów wieczorowych, wypożyczanie mundurów.

(111) **216573** (220) 2006 06 06 (210) 311671
 (151) 2009 02 11 (441) 2006 09 18
 (732) Robert Lewandowski, Warszawa, PL.
 (540)

ŚWIDERMAYER

Kolor znaku: brązowy

(531) 27.5.1, 29.1.7
 (510), (511) **36** agencje pośrednictwa w handlu nieruchomościami, doradztwo w sprawach finansowych, doradztwo w sprawach ubezpieczeniowych, dzierżawa majątku nieruchomego, administrowanie majątkiem nieruchomym, szacowanie wartości majątku nieruchomego, wynajmowanie mieszkań, sporządzanie umów najmu, pośrednictwo ubezpieczeniowe, ubezpieczenia, wycena nieruchomości, wynajmowanie pomieszczeń biurowych, zarządzanie majątkiem, **41** nauczanie, muzea, usługi edukacyjne, produkcja filmów i programów, reportaże, organizowanie imprez sportowych i rekreacyjnych, publikowanie książek, publikowanie wydawnictw innych niż reklamowe, lunaparki, organizowanie loterii, organizowanie wycieczek, obozów wakacyjnych, kina, teatry, obsługa pól golfowych, kortów tenisowych, salony gry, organizowanie zabaw, balów, organizowanie konferencji, zjazdów, sympozjów, parki rozrywki, doradztwo zawodowe, **42** projektowanie budynków, wzornictwo przemysłowe, aranżacja wystroju wnętrz i dekorowanie wnętrz, doradztwo budowlane, pomiary gruntu, ochrona środowiska, doradztwo w zakresie ochrony środowiska, planowanie urbanistyczne, badania prawne.

(111) **216574** (220) 2006 06 14 (210) 312088
 (151) 2009 06 04 (441) 2006 09 18
 (732) Marek Figiel, Kalisz, PL.

(540)



Kolor znaku: czerwony, biały, srebrny, granatowy

(531) 27.5.1, 27.7.1, 29.1.14

(510), (511) **03** aromaty i olejki zapachowe, środki do czyszczenia, kosmetyki samochodowe, drewno zapachowe, ekstrakty kwiatowe, esencje i olejki eteryczne, kadzidła, saszetki zapachowe, **05** dezodoranty inne niż do użytku osobistego, odświeżacze do ubrań i tkanin, **32** napoje bezalkoholowe, ekstrakty owocowe, wody mineralne i stołowe, gazowane i niegazowane, musujące pastylki do napojów oraz proszek do wytwarzania napojów, nektary owocowe, lemoniady, napoje serwatkowe, soki owocowe i warzywne, piwo, napoje energetyczne, napoje dla sportowców, napoje izotoniczne, syropy i esencje do napojów oraz substancje do wytwarzania napojów.

(111) **216575** (220) 2006 07 11 (210) 313054
 (151) 2009 05 22 (441) 2006 10 16
 (732) „PROVIT” Spółka z o.o., Kutno, PL.
 (540)



Kolor znaku: szary, pomarańczowy, biały

(531) 26.3.1, 27.5.1, 29.1.13

(510), (511) **01** produkty i półprodukty chemiczne do celów przemysłowych, preparaty chemiczne do konserwowania artykułów spożywczych, **05** preparaty paszowe poprawiające zdrowotność zwierząt przeznaczone do celów weterynaryjnych, **39** towary transport drogowy pojazdami uniwersalnymi.

(111) **216576** (220) 2006 07 11 (210) 313055
 (151) 2009 05 22 (441) 2006 10 16
 (732) „PROVIT” Spółka z o.o., Kutno, PL.
 (540) Provit

(510), (511) **01** produkty i półprodukty chemiczne do celów przemysłowych, preparaty chemiczne do konserwowania artykułów spożywczych, **05** preparaty paszowe poprawiające zdrowotność zwierząt przeznaczone do celów weterynaryjnych, **39** towary transport drogowy pojazdami uniwersalnymi.

(111) **216577** (220) 2006 07 19 (210) 313382
 (151) 2009 03 12 (441) 2006 10 30
 (732) HERKULES PC Components, Kurzawa, Wodnicki, Schab Spółka Jawna, Łódź, PL.

(540) HERKULES

(510), (511) **09** oprogramowanie komputerowe, komputery i ich części, osprzęt komputerowy, drukarki komputerowe, telefony, centrale telefoniczne, jednostki centralne komputerów PC, **35** pomoc w opracowywaniu i zarządzaniu przedsięwzięciami handlowymi, doradztwo w zakresie prowadzenia działalności gospodarczej, wykonywanie badań rynku, opracowywanie prognoz ekonomicznych, weryfikowanie rachunków, wycena działalności gospodarczej, usługi prowadzenia i udostępniania komputerowych baz danych, doradztwo w zakresie wykorzystania narzędzi informatycznych w zakresie organizacji i zarządzania działalnością gospodarczą, zarządzanie zbiorami informatycznymi w ramach sieci komputerowych, **37** instalowanie i naprawa komputerów i sieci komputerowych, naprawy sprzętu komputerowego, wykonywanie sieci lokalnych LAN i sieci rozległych WAN, **38** usługi komputerowe i telekomunikacyjne w zakresie przekazywania danych przez Internet, usługi w zakresie

transmisji i teletransmisji danych, **42** usługi komputerowe w zakresie zapewniania dostępu, przechowywania, odzyskiwania i wyświetlania poprzez sieci komputerowe zbiorów zawierających dane pisemne, obrazowe, muzyczne, usługi prowadzenia sieciowych witryn komputerowych, usługi dostarczania narzędzi informatycznych do poszukiwania i otrzymywania danych z globalnych sieci komputerowych, analiza projektowania i wykonywania oprogramowania użytkowego, opracowywanie projektów zintegrowanych systemów informatycznych, opracowywanie oprogramowania użytkowego komputerów, wdrażanie oprogramowania użytkowego przy wykonywaniu kompleksowych systemów informatycznych, elektroniczna archiwizacja i prowadzenie archiwów elektroniczno-informatycznych, projektowanie w zakresie: integrowania w spójne systemy informatyczne różnorodnych technologii sprzętowych, programowych i telekomunikacyjnych, doradztwo informatyczne.

(111) **216578** (220) 2006 07 19 (210) 313380
 (151) 2009 03 12 (441) 2006 10 30
 (732) Biogran GmbH Spółka z o.o., Skawina, PL.
 (540)



Kolor znaku: brązowy i odcienie, żółty i odcienie, biały, czerwony i odcienie

(531) 8.7.1, 11.3.1, 11.3.4, 27.5.1, 29.1.15
 (510), (511) **30** kawa, kawa niepalona, esencje i ekstrakty kawy, mieszanki kawy i cykorii, namiastki kawy, napoje na bazie kawy, preparaty na bazie kawy.

(111) **216579** (220) 2006 07 31 (210) 313789
 (151) 2009 04 03 (441) 2006 11 13
 (732) „TRANS-KOP” s.c. Sławomir Sulkowski, Sylwester Sulkowski, Nowa Biała, PL.
 (540) transkop

(510), (511) **12** samochody ciężarowe, dostawcze i osobowe, **37** usługi w zakresie asfaltowania, nadzoru budowlanego, rekultywacji terenu, wypożyczanie maszyn i sprzętu budowlanego, usługi w zakresie wykonywania robót budowlanych, robót drogowych, robót instalacyjnych, prac remontowo-budowlanych, prac rozbiórkowych połączonych z utylizacją materiałów pozyskanych z rozbiórki, wykonawstwo robót wodociągowo-kanalizacyjnych, **39** usługi w zakresie składowania gruz, składowania i utylizacji materiałów niebezpiecznych i bezpiecznych, wypożyczanie samochodów ciężarowych.

(111) **216580** (220) 2006 08 08 (210) 314177
 (151) 2009 01 16 (441) 2006 11 13
 (732) „CONTIMAX” Andrzej Cieślak, Bochnia, PL.
 (540)



Kolor znaku: błękitny i odcienie, granatowy, czerwony, żółty, złoty, biały, zielony, czarny, jasnobrązowy, brązowy, szary
 (531) 5.7.12, 5.9.6, 8.5.1, 11.3.9, 25.1.15, 27.5.1, 29.1.15

(510), (511) **29** ryby w stanie przetworzonym i półprzetworzonym, konserwy rybne, filety rybne w zalewach octowych, octowo-olejowych, olejowo-smakowych z owocami i warzywami, filety rybne z przyprawami, filety rybne w sosach owocowo-warzywnych, sosach warzywnych, w sosach salsa.

(111) **216581** (220) 2006 08 21 (210) 314565
 (151) 2009 01 06 (441) 2006 11 27

(732) TELE-FONIKA KABLE Spółka Akcyjna, Kraków, PL.
 (540) KRAKOWSKA FABRYKA KABLI I MASZYN KABLOWYCH
 (510), (511) **07** maszyny i urządzenia stosowane w przemyśle wytwarzającym druty, przewody, kable, części i osprzęt, narzędzia do maszyn kablowych, **09** osprzęt do kabli i przewodów: głowice do izolowania i uszczelniania końcówek kabli w tym: wewnętrzne i napowietrzne, mufy: przelotowe, przejściowo-przelotowe, przejściowe, rozgałęźne, remontowe, końcowe, złączki i końcówki, opaski remontowe do kabli i przewodów, osłony kabli i przewodów, kapturki, obudowy, uchwyty, zaciski, izolowane złączki przewodowe, adaptory i konektory kablowe, zestawy uziemiające, druty, przewody i kable do celów elektrycznych w tym: druty miedziane, gołe i ocynowane, aluminiowe i z aluminium stopowego, druty i przewody nawojowe miedziane i aluminiowe okrągłe i profilowe gołe i izolowane, przewody elektroenergetyczne do układowania na stałe, przewody do odbiorników ruchomych, przewody spawalnicze, przewody napowietrzne miedziane, aluminiowe, z aluminium stopowego, stalowo-aluminiowe gołe i izolowane, plecionki miedziane, przewody jezdne okrągłe i profilowe z miedzi i jej stopów, przewody elektroenergetyczne i radiofoniczne do taboru kolejowego, przewody do pojazdów samochodowych, przewody zapłonowe, górnicze przewody i kable elektroenergetyczne telekomunikacyjne, sterownicze, trakcyjne, kable i przewody okrętowe, kable elektroenergetyczne niskich, średnich, wysokich i bardzo wysokich napięć o izolacji polwinitowej, papierowej przesyconej syciwem, w polietylenie, w polietylenie sieciowanym, w mieszanekach gumowych i silikonie, kable telekomunikacyjne miedziane dalekosiężne i miejscowe, zakończeniowe, stacyjne o izolacji polwinitowej, polietylenowej, papierowej, przewody komputerowe miedziane, kable światłowodowe, przewody grzejne i instalacje grzejne, przewody w izolacji fluoroorganicznej, przewody lotnicze i lotniskowe, przewody strzałowe, przewody specjalne, kable elektroenergetyczne bezhalogenowe i ognioodporne, kable hybridowe, przewody odgromowe, przewody głośnikowe, przewody dźwigowe, przewody do studni głębinowych, kable podmorskie.

(111) **216582** (220) 2006 09 11 (210) 315384
 (151) 2009 04 21 (441) 2006 12 27

(732) Tchibo GmbH, Hamburg, DE.
 (540) Oficjalny partner św.Mikołaja
 (510), (511) **14** metale szlachetne i ich stopy, wyroby z tych materiałów lub pokrywane nimi nie ujęte w innych klasach, wyroby jubilerskie, biżuteria, kamienie szlachetne, zegary i przyrządy chronometryczne, **16** papier, tektura (karton) i wyroby z tych materiałów nie ujęte w innych klasach, druki, materiały introligatorskie, fotografie, materiały piśmienne, kleje do materiałów piśmiennych lub do celów domowych, materiały przeznaczone dla artystów, pędzle malarskie, maszyny do pisania i sprzęt biurowy (z wyjątkiem mebli), materiały szkoleniowe i instruktażowe (z wyjątkiem aparatów), materiały z tworzyw sztucznych do pakowania (nie ujęte w innych klasach), czcionki drukarskie, matryce, **25** odzież, obuwie, nakrycia głowy, **28** gry i zabawki, artykuły gimnastyczne i sportowe nie ujęte w innych klasach, ozdoby choinkowe, **30** kawa, herbata, kakao, cukier, ryż, tapioka, sago, namiastki kawy, mąka i produkty zbożowe, chleb, wyroby piekarnicze, cukiernicze i słodczyce, lody, miód, syrop z melasy, drożdże, proszek do pieczenia, sól, musztarda, ocet, sosy (przyprawy), przyprawy, lód, **35** reklama, zarządzanie przedsiębiorstwem, administrowanie przedsiębiorstwem, usługi biurowe.

(111) **216583** (220) 2005 11 02 (210) 301815
 (151) 2009 03 16 (441) 2006 02 06
 (732) CARLSBERG POLSKA S.A., Warszawa, PL.

(540)



Kolor znaku: niebieski, czerwony, czarny, biały, złoty, żółty, jasnobrązowy, srebrny

(531) 2.1.1, 19.1.4, 27.5.1, 29.1.15

(510), (511) **32** piwo, napoje piwne.(111) **216584** (220) 2005 12 13 (210) 303557

(151) 2009 04 24 (441) 2006 03 20

(732) B.M.P. BARCELONA MEETING POINT S.A., Barcelona, ES.

(540) WARSAW MEETING POINT

(510), (511) **35** organizowanie targów i wystaw w celach handlowych lub reklamowych związanych z prowadzeniem działalności w zakresie nieruchomości, **41** organizowanie targów i wystaw w celach kulturalnych.

(111) **216585** (220) 2006 02 01 (210) 305630

(151) 2009 04 01 (441) 2006 05 15

(732) Przedsiębiorstwo Instalacyjne „SAN-BUD” Spółka z o.o., Kraków, PL.

(540)



Kolor znaku: czarny, szary, niebieski

(531) 26.4.6, 27.5.1, 29.1.13

(510), (511) **11** produkcja urządzeń chłodniczych i wentylacyjnych, **35** sprzedaż hurtowa materiałów budowlanych, wyposażenia sanitarnego, artykułów metalowych, sprzętu i dodatkowego wyposażenia hydraulicznego i grzejnego, sprzedaż detaliczna wyrobów metalowych, farb, szkła, **37** wykonywanie robót ogólnobudowlanych w zakresie rozdzielczych obiektów liniowych: rurociągów, linii elektroenergetycznych i telekomunikacyjnych, instalacji budowlanych, w tym: instalacji centralnego ogrzewania i wentylacyjnych, wodno-kanalizacyjnych, rozbiórka i burzenie obiektów budowlanych, roboty ziemne, **42** działalność w zakresie projektowania budowlanego, urbanistycznego, technologicznego, badania i analizy techniczne.

(111) **216586** (220) 2006 02 10 (210) 306009

(151) 2009 03 03 (441) 2006 05 15

(732) PROVINCJA Spółka z o.o., Tomaszówek, PL.

(540)

PROVINCJA

Kolor znaku: brązowy, biały, jasnozielony, zielony

(531) 5.3.11, 27.5.1, 29.1.14

(510), (511) **29** mięso i przetwory mięsne, nabiał i przetwory z mleka, suszone, konserwowane i gotowane owoce z wyjątkiem oliwek, warzywa i grzyby, surowe i mrożone owoce z wyjątkiem oliwek, wa-

rzywa i grzyby, **30** przyprawy z wyjątkiem przypraw przyrządzanych na bazie oliwek, słodczyce, wyroby piekarskie, cukiernicze, przetwory zbożowe, kawa, herbata, kakao, miód, cukier, **31** żywe zwierzęta, rośliny naturalne, **32** napoje bezalkoholowe, **33** napoje alkoholowe.

(111) **216587** (220) 2006 03 22 (210) 308097

(151) 2009 05 27 (441) 2006 06 26

(732) „ASA” Spółka z o.o., Głubczyce, PL.

(540) NASZĄ INSPIRACJĄ JEST NATURA

(510), (511) **03** produkty kosmetyczne, drogeryjne, toaletowe, mydlarskie, środki do czyszczenia, toaletowe środki sanitarne, środki perfumeryjne, pasty, kremy, barwniki, detergenty, olejki, maseczki, esencje eteryczne, tłuszcze, preparaty do odchudzania, **05** produkty farmaceutyczne, preparaty farmaceutyczne, leki i inne środki lecznicze, żywność dietetyczna, żywność suplementarna lecznicza, suplementy diety, dietetyczne środki spożywcze, napoje do celów leczniczych, żywność dla niemowląt, dodatki odżywcze do celów leczniczych, maźdła medyczne i preparaty poprawiające ogólną kondycję organizmu, preparaty odchudzające i wspomagające leczenie, środki odkażające, zioła, warzywa i korzenie przetworzone do celów leczniczych.

(111) **216588** (220) 2006 04 13 (210) 309445

(151) 2009 04 15 (441) 2006 07 24

(732) TERDENS s.c. Ewa Chudzyńska, Janusz Chudzyński, Ożarów Mazowiecki, PL.

(540)



(531) 26.1.2, 27.5.1

(510), (511) **09** przyrządy pomiarowe, sygnalizacyjne, kontrolne, termometry-urządzenia do pomiaru i kontroli temperatury, wyroby ze szkła, zwłaszcza laboratoryjne, **21** naczynia ze szkła.

(111) **216589** (220) 2006 04 19 (210) 309738

(151) 2009 03 03 (441) 2006 07 24

(732) Witryna Handlowa SZYLD Ryszard Gancarz, Kraków, PL.

(540)

Cracow Chateau Cuisine
Kuchnia Dworska

(531) 27.5.1

(510), (511) **43** usługi gastronomiczne świadczone przez restauracje.(111) **216590** (220) 2006 04 26 (210) 310040

(151) 2009 06 05 (441) 2006 08 07

(732) EUROBELT S.C. Luiza Wróbel, Kamila Głowala-Zajęc, Marek Schubert, Bielsko-Biała, PL.

(540)



Kolor znaku: niebieski, czarny

(531) 15.7.1, 27.5.1, 29.1.12

(510), (511) **22** niemetalowe pasy do transportu ładunków.(111) **216591** (220) 2006 05 12 (210) 310654

(151) 2009 06 05 (441) 2006 08 21

(732) Lucyna Stasiak, Wrocław, PL.

(540) PERSUM

(510), (511) **02** farby, pokosty, lakiery, **03** środki wybielające i inne substancje stosowane w praniu, **19** materiały budowlane niemetalowe.

(111) **216592** (220) 2000 05 05 (210) 218036

(151) 2009 03 25

(732) „TABOSS” Przetwórstwo Tworzyw Sztucznych i Ślusarstwo Tadeusz Soja, Nysa, PL.

(540)

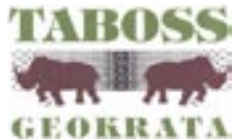

Kolor znaku: zielony, brązowy, czarny, biały

(531) 3.2, 27.5, 29.1

(510), (511) **19** materiały budowlane niemetalowe do stabilizacji gruntu.(111) **216593** (220) 2008 09 26 (210) 346633

(151) 2009 07 06 (441) 2009 01 05

(732) L'AMBRE Groupe International Spółka z o.o., Gdańsk, PL.

(540)



(531) 26.1.2, 27.5.1, 27.5.21

(510), (511) **03** kosmetyki, preparaty kosmetyczne do pielęgnacji skóry, kosmetyki upiększające, kremy kosmetyczne, kremy wybielające do skóry, preparaty kosmetyczne do odchudzania, zestawy kosmetyczne, maści do celów kosmetycznych, maseczki kosmetyczne, mleczko kosmetyczne, preparaty kosmetyczne do opalania się, lotony do celów kosmetycznych, toniki kosmetyczne, preparaty kosmetyczne do kąpieli, środki do pielęgnacji ust nie do celów leczniczych, szminki, preparaty do pielęgnacji jamy ustnej nie do celów medycznych, preparaty do makijażu i do demakijażu, preparaty do depilacji, depilatory, środki do czyszczenia zębów, preparaty do golenia, płyny po goleniu, szampony, płyny do pielęgnacji włosów, lakiery do włosów, farby do włosów, pomady do celów kosmetycznych, ekstrakty kwiatowe do perfum, esencje eteryczne, olejki eteryczne, olejki toaletowe, olejki do celów perfumeryjnych, produkty perfumeryjne, perfumy, mieszaniny zapachowe, preparaty do pielęgnacji paznokci, sztuczne paznokcie, lakiery i zmywacze do paznokci, patyczki z wata do celów kosmetycznych, chusteczki nasączone płynami kosmetycznymi, produkty i przybory toaletowe, pumeks, dezodoranty do użytku osobistego, barwniki kosmetyczne, kosmetyki do brwi, ołówki kosmetyczne, preparaty kosmetyczne do rzęs, tusze do rzęs, materiały przylepne do celów kosmetycznych, sztuczne rzęsy, talk kosmetyczny, preparaty do mycia, mydła, mydła toaletowe, mydła lecznicze, saszetki zapachowe do bielizny, środki do namaczania bielizny, środki do zmiękczenia tkanin, preparaty do prania, wybielacze plam, detergenty inne niż używane w procesach produkcyjnych oraz inne niż do celów medycznych, chemiczne produkty do ożywiania kolorów w praniu do użytku domowego, pasty do podłogi i mebli, pasty do obuwia, pasty do konserwacji skóry, preparaty do polerowania, środki do nadawania połysku, płyny do spryskiwaczy szyb, preparaty do czyszczenia, środki do szorowania, kosmetyki dla zwierząt.

(111) **216594** (220) 2007 06 01 (210) 326048

(151) 2009 02 23 (441) 2007 09 03

(732) „ART DEVELOPMENT” Sp. z o.o., Kraków, PL.

(540)



Kolor znaku: jasnobrązowy, bordowy, czarny

(531) 26.1.1, 26.1.3, 26.11.1, 26.11.5, 27.5.1, 29.1.13

(510), (511) **35** doradztwo w zakresie prowadzenia działalności gospodarczej i zarządzania, usługi sekretarskie, usługi reklamowe, badanie rynku i opinii publicznej, zgrupowanie na rzecz osób trzecich

towarów i usług z nimi związanych pozwalające nabywcy swobodnie je oglądać i kupować w sklepie lub hurtowni z artykułami: budowlanymi, wyposażenia sanitarnego, **36** pośrednictwo w obrocie nieruchomościami, zarządzanie nieruchomościami, kupno, sprzedaż, wynajem i zagospodarowanie nieruchomości na własny rachunek, wycena nieruchomości, pośrednictwo finansowe, usługi developerskie w zakresie: finansowania inwestycji, doradztwa inwestycyjnego w zakresie nieruchomości, pośrednictwa w kredytowaniu związanym z pozyskiwaniem gruntu i budowaniem, wyceną oraz sprzedażą nieruchomości mieszkalnych i użytkowych, **37** wykonywanie robót ogólnobudowlanych związanych ze wznoszeniem budynków i ich całkowitym wykańczaniem, **42** projektowanie techniczne, technologiczne, urbanistyczne, projektowanie form przemysłowych, usługi aranżacji wnętrz, **43** prowadzenie hoteli, moteli, miejsc krótkotrwałego zamieszkania, prowadzenie restauracji, kawiarni, catering.

(111) **216595** (220) 2007 06 26 (210) 326991

(151) 2009 04 17 (441) 2007 10 01

(732) POLSTAR HOLDING SPÓŁKA Z O. O. SPÓŁKA KOMANDYTOWA, Koszalin, PL.

(540)



Kolor znaku: czerwony, czarny, szary

(531) 3.1.14, 26.1.2, 27.5.1, 29.1.13

(510), (511) **09** odzież chroniąca przed wypadkami, napromienowaniem i ogniem, rękawice do ochrony przed wypadkami, ubrania zabezpieczające przed wypadkami, napromienowaniem i ogniem, **17** kauczuk surowy lub półprzetworzony, kauczuk syntetyczny, rękawice izolacyjne, **24** tkaniny bawełniane, tkaniny bawełniane cienkie, drelch, tkaniny flanelowe, flanela zdrowotna, tkaniny lniane, materiały włókiennicze, tkaniny podszewkowe, rękawice toaletowe, tkaniny imitujące skóry zwierzęce, surówka jako materiał, tworzywa sztuczne jako substytuty tkanin, tkaniny ze sztucznego jedwabiu, tkaniny taftowe, materiały tekstylne nietkane, tkaniny, tkaniny do celów włókienniczych, tkaniny elastyczne, materiał trykotowy, tkaniny wełniane, **25** barbety jako element ubrania, berety, bielizna osobista, bielizna wchłaniająca pot, bluzy, cholewki do botów, buty sznurowane, chodaki jako rodzaj butów, cholewki do obuwia, czapki, czapki bez daszka jako nakrycia głowy, czapki z daszkiem, fartuchy jako odzież, kamizelki, kaptury do ubrań, kieszenie do odzieży, kombinezony jako odzież, konfekcja odzieżowa, koszule męskie, gorsy do koszul męskich, karczki do koszul męskich, koszulki jako bielizna, marynarki, nakrycia głowy, nakrycia głowy jako produkty kapelusznicze, nauszники jako odzież, obuwie, cholewki do obuwia, czubki do obuwia, obcasy do obuwia, okucia do obuwia, paski do obuwia, środki antypoślizgowe do obuwia, obuwie sportowe, odzież, artykuły odzieżowe, odzież wodoodporna, odzież z imitacji skóry, odzież ze skóry, okrycia wierzchnie jako odzież, opaski na głowę jako elementy ubrania, paski jako odzież, paski do butów, rękawice jako element odzieży, rękawiczki z jednym palcem, ubrania dla kierowców samochodów, spodnie, szaliki, szelki, t-shirty, ubrania, ubrania wierzchnie, kostiumy jako element ubrania, wkładki do obuwia, wkładki wewnętrzne do odzieży.

(111) **216596** (220) 2007 07 05 (210) 327386

(151) 2009 05 26 (441) 2007 10 15

(732) Przedsiębiorstwo Produkcyjno-Handlowo-Usługowe Ceramika Artystyczna „WIZA” Spółka z ograniczoną odpowiedzialnością, Parowa, PL.

(540)



Kolor znaku: zielony

(531) 27.1.6, 27.5.1, 29.1.3

(510), (511) **20** dekoracje przestawne, dzieła sztuki ceramiczne, oprawy do szczonek, osprzęt niemetalowy do mebli, popiersia, posążki ceramiczne, pudełka ceramiczne, rękojeści ceramiczne sztućców, urny pogrzebowe, **21** bibeloty ceramiczne, butelki, butle, gąsior, cukiernice ceramiczne, czary ceramiczne, deski do krojenia w kuchni, domowe wałki do ciasta, doniczki do kwiatów, doniczki na kwiaty, durszlaki nie z metali szlachetnych, dzbanki, dzieła sztuki z ceramiką, fajans, figurki ceramiczne, filiżanki nie z metali szlachetnych, kandelabry, świeczniki i lichterze nie z metali szlachetnych, karafki, kieliszki również do jaj, klosze do przykrywania produktów spożywczych, koziołki pod sztućce, kółka ceramiczne na serwetki, kubki nie z metali szlachetnych, kufle nie z metali szlachetnych, lejki, łopatki jako sprzęt kuchenny także do ciast, łyżki wazowe i do mieszania, manierki, maselniczki, miseczki i miski, młynki ręczne do kawy, mozaiki ceramiczne nie do celów budowlanych, mydelniczki, naczynia ceramiczne, naczynia stołowe, także do picia, masła, patery nie z metali szlachetnych, pieprzniczki, podstawki pod talerze, kieliszki, żelazka, pojemniki ceramiczne do kuchni, pojemniki do lodu, pojemniki do użytku w gospodarstwie domowym nie z metali szlachetnych, polewaczki, półmiski do jarzyn, pucharki na owoce, salaterki nie z metali szlachetnych, serwetniki nie z metali szlachetnych, serwisy do kawy nie z metali szlachetnych, serwisy jako zastawy stołowe nie z metali szlachetnych, skarbonki niemetalowe, stoiki na herbatniki, spodki i spodeczki nie z metali szlachetnych, szufelki do zbierania okruszyn, tace do użytku domowego nie z metali szlachetnych, talerze nie z metali szlachetnych, urny nie z metali szlachetnych, wazonny nie z metali szlachetnych, wazy do zup nie z metali szlachetnych, wyciskacze do owoców nieelektryczne do celów domowych, wyroby z ceramiki dla gospodarstwa domowego, zestawy do przypraw.

(111) **216597** (220) 2007 07 05 (210) 327394
 (151) 2009 04 20 (441) 2007 10 15
 (732) Bydgoskie Zakłady Sklejek „SKLEJKA-MULTI” S.A.,
 Bydgoszcz, PL.
 (540)



Kolor znaku: zielony, biały
 (531) 5.1.1, 5.1.16, 26.4.1, 26.4.2, 26.4.18, 27.5.1, 29.1.3
 (510), (511) **01** żywice fenolowo-formaldehidowe, **19** sklejki budowlane, sklejki do konstrukcji środków transportu, sklejki specjalnego przeznaczenia, forniry, lignofol, **20** sklejki meblowe, folia fenolowa do celów meblarskich, **31** zrębki-drewno rozdrobnione.

(111) **216598** (220) 2007 07 06 (210) 327445
 (151) 2009 01 27 (441) 2007 10 15
 (732) PRÓSZYŃSKI MEDIA Sp. z o.o., Warszawa, PL.
 (540)



Kolor znaku: fioletowy, czarny, biały
 (531) 2.9.4, 27.5.1, 29.1.13
 (510), (511) **16** wzory pism, plany, podręczniki, nuty, rysunki, śpiewniki, zakładki do książek, mapy, matryce drukarskie, obwoluty, wykroje do wykonywania odzieży, albumy, almanachy, czcionki drukarskie, folie z tworzyw sztucznych do pakowania, fotografie, kalendarze, karty pocztowe, obrazy, **28** karty do gry.

(111) **216599** (220) 2007 07 13 (210) 327717
 (151) 2009 06 04 (441) 2007 10 15
 (732) REAL ESTATE DEVELOPMENT COMPANY
 Spółka z ograniczoną odpowiedzialnością, Warszawa, PL.

(540)



Kolor znaku: niebieski, biały
 (531) 25.5.1, 26.1.2, 26.1.3, 27.5.1, 29.1.12
 (510), (511) **35** usługi profesjonalnego doradztwa gospodarczego w zakresie inwestycji w sektorze nieruchomości, **36** usługi świadczone przez agencje pośrednictwa w handlu nieruchomościami, usługi zarządzania nieruchomościami na rzecz osób trzecich.

(111) **216600** (220) 2007 07 16 (210) 327864
 (151) 2009 02 23 (441) 2007 10 29

(732) Polska Telefonii Cyfrowa Spółka z o.o., Warszawa, PL.

(540) Menedżer Sieci Firmowej Era

(510), (511) **09** aparaty telefoniczne, przewody, słuchawki telefoniczne, telefony komórkowe, zestawy głośno mówiące, anteny, baterie do tych telefonów, ładowarki, obudowy kolorowe, zestawy słuchawkowe, karty PCMCIA, obudowy, uchwyty i pokrowce do telefonów komórkowych, karty telefoniczne do automatów, karty telefoniczne do telefonów komórkowych, karty sim, urządzenia do przetwarzania informacji, współpracujące z komputerami w zakresie przekazywania dźwięku i obrazu, czyste i zapisane magnetyczne nośniki danych, audio i video, **35** usługi w zakresie reklamy: organizacja kampanii reklamowych, wynajem i sprzedaż miejsca i czasu na reklamy, usługi w zakresie dystrybucji i doręczania prospektów reklamowych, ofert sprzedaży i próbek reklamowych, również za pośrednictwem sieci teleinformatycznych-Internetu, pośrednictwo w sprzedaży towarów za pośrednictwem Internetu, usługi rejestrowania, kompilacji, systematyzacji pisemnych informacji, dostarczanie tekstów reklamowych dostosowanych do indywidualnych wymagań odbiorcy, usługi informacji o działalności gospodarczej i handlowej, usługi świadczone w systemie on-line: prowadzenie kupna i sprzedaży, sprzedaży aukcyjnej i promocyjnej towarów i usług, usługi w zakresie umożliwiania wymiany informacji i konwersacji dotyczących reklamy i handlu w czasie realnym za pośrednictwem sieci teleinformatycznych Internet i telefonów komórkowych, **36** usługi w zakresie pośrednictwa w zawieraniu umów ubezpieczeniowych, umów kredytowych za pośrednictwem telefonu i sieci teleinformatycznych Internet, sprawdzanie stanu konta za pośrednictwem telefonu i sieci teleinformatycznych Internet, umożliwienia dokonywania płatności za pośrednictwem telefonu i Internetu, obsługa kart kredytowych za pośrednictwem telefonu i Internetu, **38** usługi świadczone przez operatora sieci telefonii komórkowej w zakresie obsługi połączeń abonentów telefonii komórkowej, usługi przekazywania głosu i obrazu w systemie przekazu fonicznego i cyfrowego, usługi teleksowe i telefaksowe, usługi w zakresie zbierania i przekazywania informacji, przesyłanie informacji tekstowej i obrazowej za pośrednictwem komputerów i sieci informatycznych, przekazywanie danych przy pomocy terminali komputerowych, przesyłanie wiadomości, danych, głosu i obrazu za pomocą przekazu satelitarnego, usługi przekazywania poczty elektronicznej za pośrednictwem sieci telefonii komórkowej i telefonów komórkowych, udostępnianie połączeń z sieciami informatycznymi, wypożyczanie urządzeń służących do przekazywania głosu, obrazu i danych za pomocą telefonii analogowej, cyfrowej, satelitarnej, udostępnianie stron internetowych za pośrednictwem telefonii komórkowej bezpośrednio na wyświetlaczu aparatu telefonicznego, usługi w zakresie umożliwiania wymiany informacji i konwersacji w czasie realnym za pośrednictwem sieci teleinformatycznych Internet i telefonów komórkowych, zbieranie i przekazywanie informacji, przekazywanie informacji lokalnej dotyczącej obszaru na którym znajduje się odbiorca zgodnie z indywidualnymi wymaganiami, dostarczanie pakietów informacji dostosowanych do indywidualnych wymagań odbiorcy, usługi rejestrowania, kompilacji, systematyzacji pisemnych informacji i ich przekazywania za pośrednictwem sieci telefonicznych, Internetu, **39** udzielanie informacji telefonicznych w zakresie turystyki, organizacji podróży i oferowanie sprzedaży usług w tym zakresie, **41** usługi nauczania i rozrywki prowadzone za pośrednictwem sieci teleinformatycznych internet i telefonów komórkowych, organizowanie konkursów edukacyjnych i rozrywkowych, organizacja gier rozrywkowych, przeprowadzanie plebiscytów.

(111) **216601** (220) 2007 07 19 (210) 327963
 (151) 2009 02 16 (441) 2007 10 29
 (732) HB & Partners Hubert Bojdo Warszawskie Centrum
 Finansowe, Warszawa, PL.
 (540)

**HB&
PARTNERS**

Kolor znaku: szary, czarny
 (531) 24.17.25, 27.5.1, 29.1.6, 29.1.8
 (510), (511) **35** doradztwo specjalistyczne w sprawach działalności
 gospodarczej, doradztwo w zakresie organizowania i prowadzenia
 działalności gospodarczej, podatki, przygotowanie zeznań, **36** gieł-
 dowe pośrednictwo, ekspertyzy do celów podatkowych, **45** badania
 prawne.

(111) **216602** (220) 2007 07 19 (210) 327983
 (151) 2009 03 26 (441) 2007 10 29
 (732) Alicja Pilarowska, Warszawa, PL.
 (540)

CZESKI

Kolor znaku: czerwony, biały
 (531) 26.4.2, 27.5.1, 29.1.12
 (510), (511) **25** obuwie, obuwie sportowe, buty piłkarskie, obuwie
 gimnastyczne, tenisówki, baletki, sandały, obuwie plażowe, japon-
 ki, obuwie kąpielowe, drewniaki, buty sznurowane, półbuty, kozaki,
 boty, kalosze, śniegowce, kamasze, pantofle, domowe, kapcie, ochra-
 niacze bawełniane na stopy.

(111) **216603** (220) 2007 07 19 (210) 327984
 (151) 2009 03 26 (441) 2007 10 29
 (732) Alicja Pilarowska, Warszawa, PL.
 (540)

ČESKÝ

Kolor znaku: czerwony, biały
 (531) 26.3.1, 27.5.1, 29.1.12
 (510), (511) **25** obuwie, obuwie sportowe, buty piłkarskie, obuwie
 gimnastyczne, tenisówki, baletki, sandały, obuwie plażowe, japon-
 ki, obuwie kąpielowe, drewniaki, buty sznurowane, półbuty, kozaki,
 boty, kalosze, śniegowce, kamasze, pantofle domowe, kapcie, ochra-
 niacze bawełniane na stopy.

(111) **216604** (220) 2007 08 10 (210) 328766
 (151) 2009 04 15 (441) 2007 11 12
 (732) Skarb Państwa reprezentowany przez Komisję Nadzoru
 Finansowego, Warszawa, PL.
 (540)

Ł

(531) 26.3.23
 (510), (511) **09** publikacje elektroniczne na nośnikach i pobierane
 przez sieci komputerowe, **16** drukowane publikacje periodyczne

i dziełowe, w szczególności czasopisma i materiały szkoleniowe,
 wyroby z papieru i tektury nie ujęte w innych klasach, artykuły
 biurowe z wyjątkiem mebli, **25** odzież, obuwie, nakrycia głowy,
35 usługi reklamy, promocji i informacji handlowej, doradztwo
 w zakresie prowadzenia i zarządzania działalnością gospodarczą,
 badania rynku i opinii publicznej, **36** usługi ubezpieczeniowe, fi-
 nansowe, monetarne, usługi związane z nieruchomościami nie uję-
 te w innych klasach, **41** usługi edukacyjne, organizowanie i prowa-
 dzenie szkoleń.

(111) **216605** (220) 2007 09 11 (210) 329071
 (151) 2009 03 18 (441) 2007 12 24
 (732) Koncesjonowana Agencja Ochrony Mienia i Osób „KAOLIM”
 Jan Macko, Limanowa, PL.
 (540)



Kolor znaku: żółty, niebieski, czarny, biały
 (531) 24.1.3, 26.7.25, 27.5.1, 29.1.14
 (510), (511) **37** wykonywanie instalacji elektrycznych sygnalizacyj-
 nych, **39** transport drogowy towarów pojazdami uniwersalnymi,
45 działalność detektywistyczna i ochroniarska.

(111) **216606** (220) 2007 08 24 (210) 329270
 (151) 2009 01 08 (441) 2007 11 26
 (732) Przedsiębiorstwo Usługowo-Handlowe INTER FIOŁEK
 Paweł Fijołek, Lublin, PL.
 (540) inter fiołek
 (510), (511) **31** cebulki kwiatowe, drzewa (rośliny), krzewy, kwia-
 ty naturalne, nasiona, rośliny, sadzonki, **36** doradztwo w sprawach
 ubezpieczeniowych, informacja o ubezpieczeniach, pośrednictwo
 ubezpieczeniowe, usługi ubezpieczeniowe, **43** wynajmowanie noc-
 legów, pensjonaty, agroturystyka, eksploatacja terenów kempingo-
 wych, przygotowywanie posiłków, **44** ogrodnictwo, projektowanie
 ogrodów, sadownictwo, szkółki roślinne.

(111) **216607** (220) 2007 08 24 (210) 329286
 (151) 2009 04 28 (441) 2007 11 26
 (732) LU Polska Spółka Akcyjna, Warszawa, PL.
 (540) San Holenderskie
 (510), (511) **30** herbata, paszteciki słodkie lub słone, ciastka słodkie
 lub słone, ciasteczka, produkty zbożowe, płatki śniadaniowe, dania
 gotowe częściowo lub całkowicie zrobione z wyrobów piekarniczych,
 chleb, sucharki, herbatniki słodkie lub słone, wafle, wafle naleśniko-
 we, wszystkie te produkty zwykłe i/lub z polewą i/lub nadziewane
 i/lub aromatyzowane, słone lub słodkie przekąski z herbatników, wy-
 robów piekarniczych, ciasta, rzadkiego ciasta, wyroby cukiernicze,
 lody, kremy mrożone, słodczyce, batony, słodkie sosy, wszystkie wyżej
 wymienione produkty z lub bez aromatów owocowych lub zawiera-
 jące owoce.

(111) **216608** (220) 2007 08 30 (210) 329496
 (151) 2009 04 20 (441) 2007 12 10
 (732) Zakłady Azotowe „Kędzierzyn” Spółka Akcyjna,
 Kędzierzyn-Koźle, PL.

(540)



Kolor znaku: żółty, fioletowy, zielony i odcienie, brązowy, czarny, niebieski, biały, czerwony

(531) 17.5.1, 26.1.1, 27.5.1, 27.7.1, 29.1.15

(510), (511) **01** nawozy użyźniające glebę.(111) **216609** (220) 2007 08 30 (210) 329497

(151) 2009 04 24 (441) 2007 12 10

(732) Zakłady Azotowe „KĘDZIERZYN” Spółka Akcyjna, Kędzierzyn-Koźle, PL.

(540)



(531) 1.13.1, 2.1.25, 2.7.23, 5.3.4, 26.1.1

(510), (511) **01** aldehydy, alkohole, amoniak, sole amonowe, azotany, nawozy azotowe, kwas azotowy, bezwodniki, odczynniki chemiczne inne niż do celów medycznych lub weterynaryjnych, środki chemiczne dla przemysłu, dodatki chemiczne do paliw silnikowych, nawozy użyźniające glebę, plastyfikatory, preparaty chemiczne dla przemysłu, nawozy dla rolnictwa, rozpuszczalniki do lakierów, saletra, sole sodowe, gazy techniczne, **02** rozcieńczalniki do farb, rozcieńczalniki do lakierów, **36** dzierżawa majątku nieruchomego, wynajmowanie mieszkań, wynajmowanie pomieszczeń biurowych jako nieruchomości, **38** telefoniczne usługi, **40** wytwarzanie energii elektrycznej, wytwarzanie energii cieplnej, **42** usługi w zakresie sprawdzania (analizy) możliwości zastosowania skali wielkolaboratoryjnej i przemysłowej do wytwarzania związków i środków chemicznych w technologiach nowo opracowanych przez strony trzecie; usługi chemiczne polegające na wytwarzaniu produktów chemicznych (chemikaliów) na zlecenie stron trzecich (firm obcych).

(111) **216610** (220) 2007 08 30 (210) 329498

(151) 2009 04 24 (441) 2007 12 10

(732) Zakłady Azotowe „KĘDZIERZYN” Spółka Akcyjna, Kędzierzyn-Koźle, PL.

(540)

siłasybiozy

(531) 27.5.1

(510), (511) **01** aldehydy, alkohole, amoniak, sole amonowe, azotany, nawozy azotowe, kwas azotowy, bezwodniki, odczynniki chemiczne inne niż do celów medycznych lub weterynaryjnych, środki chemiczne dla przemysłu, dodatki chemiczne do paliw silnikowych, nawozy użyźniające glebę, plastyfikatory, preparaty chemiczne dla przemysłu, nawozy dla rolnictwa, rozpuszczalniki do lakierów, saletra, sole

sodowe, gazy techniczne, **02** rozcieńczalniki do farb, rozcieńczalniki do lakierów, **36** dzierżawa majątku nieruchomego, wynajmowanie mieszkań, wynajmowanie pomieszczeń biurowych jako nieruchomości, **38** telefoniczne usługi, **40** wytwarzanie energii elektrycznej, wytwarzanie energii cieplnej, **42** usługi w zakresie sprawdzania (analizy) możliwości zastosowania skali wielkolaboratoryjnej i przemysłowej do wytwarzania związków i środków chemicznych w technologiach nowo opracowanych przez strony trzecie; usługi chemiczne polegające na wytwarzaniu produktów chemicznych (chemikaliów) na zlecenie stron trzecich (firm obcych).

(111) **216611** (220) 2007 09 08 (210) 329923

(151) 2009 04 24 (441) 2007 12 10

(732) dobrestopnie.pl s.c. Kamila Dercz, Igor Dercz, Zabrze, PL.

(540) nauka mimo woli

(510), (511) **41** nauczanie, nauczanie pozwalające szybciej i skuteczniej przyswajać wiedzę, szkoły językowe, edukacja, kursy, szkolenia dla dorosłych i dla dzieci, doradztwo w sprawach edukacji i pozaszkolnych form kształcenia, doradztwo w sprawach nauczania, organizowanie imprez o charakterze edukacyjnym, nauczanie i tłumaczenia języka migowego, tłumaczenia tekstów, tłumaczenia bezpośrednie, organizowanie konkursów, pokazy kształcenia praktycznego, biblioteki, czytelnie, kluby, kluby zainteresowań prowadzące pozaszkolne formy kształcenia, pracownice komputerów, usługi przedszkola z nauczaniem, kursy korespondencyjne i nauczanie w tym przez Internet, wypożyczanie materiałów i sprzętów szkoleniowych zawartych w klasie 41, usługi w zakresie prowadzenia warsztatów w dziedzinie psychoedukacji i psychoterapii, usługi wydawnicze, poradnictwo dla rodziców.

(111) **216612** (220) 2007 09 10 (210) 329950

(151) 2009 05 20 (441) 2007 12 24

(732) ORANGE CASTLE Spółka z o.o., Łódź, PL.

(540)



(531) 7.1.6, 25.1.5, 27.5.1

(510), (511) **35** wynajmowanie pomieszczeń usługowych, **36** wynajmowanie pomieszczeń: biurowych i produkcyjnych, pośrednictwo w sprawach nieruchomości, ściąganie czynszów, zarządzanie i administrowanie nieruchomości, wynajem lokali, agencje nieruchomości, agencje mieszkaniowe, dzierżawa majątku nieruchomego, wycena nieruchomości.

(111) **216613** (220) 2007 10 01 (210) 330820

(151) 2009 03 23 (441) 2008 01 07

(732) POLA Spółka z o.o., Warszawa, PL.

(540)



Kolor znaku: czarny, biały, zielony, czerwony

(531) 5.7.2, 27.5.1, 29.1.14

(510), (511) **30** produkty zbożowe, wyroby cukiernicze, piekarnicze i słodczyce, żywność na bazie mąki, ryżu, kaszy i innych produktów zawartych w tej klasie, przyprawy, muesli, kuskus, pizze, ozdoby do ciast, **35** grupowanie na rzecz osób trzecich różnych towarów pozwalające nabywcy wygodnie je oglądać i kupować w sklepie,

hurtowni, supermarkecie jak również sprzedaż drogą internetową towarów zwłaszcza żywnościowych, doradztwo handlowe, usługi w zakresie organizowania wystaw w celach handlowych, usługi w zakresie kojarzenia kontrahentów handlowych i prowadzenia przedstawicielstw handlowych podmiotów zagranicznych w kraju, prowadzenie interesów osób trzecich w zakresie prowadzenia promocji i reklamy ich wyrobów oraz doradztwo handlowe, usługi w zakresie organizowania i/lub prowadzenia wystaw w celach handlowych i reklamowych, usługi w zakresie kojarzenia kontrahentów handlowych i prowadzenia przedstawicielstw handlowych, **43** przygotowanie dań żywnościowych (pizze) na zamówienie oraz ich dostawa, usługi gastronomiczno-restauracyjne.

(111) **216614** (220) 2007 10 03 (210) 330948
 (151) 2009 06 03 (441) 2008 01 07
 (732) MARVIPOL Spółka Akcyjna, Warszawa, PL.
 (540)



Kolor znaku: czerwony, czarny

(531) 1.5.1, 1.17.1, 27.5.1, 29.1.12
 (510), (511) **36** usługi finansowe, usługi kantorów wymiany walut, **37** usługi myjni samochodowych.

(111) **216615** (220) 2007 10 03 (210) 330974
 (151) 2009 05 27 (441) 2008 01 07
 (732) TROPS Spółka Akcyjna, Toruń, PL.
 (540) TROPS

(510), (511) **35** usługi promocji i reklamy towarów dla osób trzecich, dystrybucja materiałów reklamowych: ulotek, katalogów, broszur, usługi sprzedaży detalicznej i hurtowej następujących towarów: nawozy naturalne i sztuczne, ziemia próchnicza, nawóz, torf, polepszacze do ziemi, ziemia do roślin, produkty chemiczne przeznaczone dla rolnictwa, ogrodnictwa, leśnictwa, kleje, kleje do tapet, produkty chemiczne do wody basenowej, wosk do ochrony drzew, produkty do odklejania tapet, barwniki, lakiery, farby i laka z wyłączeniem materiałów izolujących, substancje przeciwko rdzy i do konserwowania drewna, substancje barwiące, metal w listkach i proszku dla malarzy, dekoratorów, drukarzy i artystów, podkład pod farbę, farba ogniotrwała, farba bakterioobójcza, lakiery i oleje do podłogi, substancje do czyszczenia, wygładzania, odtłuszczania i ścierania, mydła, pasta woskowa, pasta do parkietu, pasta do nabłyszczania, produkty przeciw rdzy, rozpuszczalniki, preparaty do przeczyszczania rur, szampony do pokrywania podłóg, wywabiacze, odkamieniacze do użytku domowego, detergenty inne niż do użytku medycznego oraz inne niż wykorzystywane w trakcie procesu produkcyjnego, papier ścierny, terpentyna, produkty do zdejmowania farby, produkty do mycia, papier ścierny, kalka, produkty do wchłaniania i wiązania kurzu, substancje oświetlające, świeczki, knoty, wosk do oświetlania, herbicydy, trutki na myszy, środki antybakteryjne, insektycydy, środki do zwalczania myszy i szczurów, środki higieniczne dezynfekujące, środki pasożytoobójcze, materiały budowlane laminowane i topione, wyroby ślusarskie metalowe, metalowe gwoździe, śruby metalowe, nakrętki metalowe, nity metalowe, metalowe elementy konstrukcyjne, pudełka i skrzynki metalowe, skrzynki na narzędzia metalowe, kufry i pojemniki metalowe, szklarnie metalowe, przenośne uchwyty metalowe, szklarnie przenośne metalowe, zasobniki i zbiorniki metalowe, pułapki na zwierzęta metalowe, rzeźby z metali nieszlachetnych, wieszaki metalowe, kraty i kratownice metalowe, złączki metalowe, zamknięcia i zasuwy inne niż części maszyn, szpule i bębny do zwijania metalowe, kadzie metalowe, wiatrowskazy metalowe, stropy metalowe, pojemniki metalowe, ogrodzenia metalowe, płyty konstrukcyjne metalowe, pergole metalowe, bramy i bramki metalowe, metalowe barierki, baseny metalowe, metalowe drabiny, paliki metalowe, siatki metalowe, rury metalowe, klamki do drzwi metalowe, drzwi metalowe, zasuwy oraz rygle metalowe, taborety metalowe, stopnie i podnóżki metalowe, sejfy metalowe, kolki metalowe, skrzynki na listy metalowe, kable metalowe nieelektryczne, okucia metalowe, zawiasy metalowe, okiennice metalowe, okna metalowe, rynny metalowe, kanały ściekowe metalowe, dachówki metalowe,

gzymsy metalowe, kątowniki metalowe, klucze metalowe, drobnica metalowa, boazeria metalowa, dachówka metalowa, kraty ewakuacyjne metalowe, rusztowania metalowe, schody metalowe, zbrojenia, maszyny do budownictwa i prac publicznych, maszyny rolnicze, obrabiarki, silniki inne niż do pojazdów lądowych, duże maszyny rolnicze poruszane siłami innymi niż ludzkimi, glebogryzarki, kosiarki ogrodowe, kruszarki, śrutowniki, ugniataarki, mechaniczne bębny do zwijania, pompy, pompy do wierceń, betoniarki, wciągarki, kompresory, elektryczne urządzenia do czyszczenia, urządzenia do czyszczenia, froterki elektryczne do parkietu, urządzenia do prania dywanów i mokiet, urządzenia do czyszczenia wykorzystujące parę, urządzenia do spawania na gaz, lutownice na gaz, odkurzacze, urządzenia do mycia szyb, urządzenia do rozprowadzania pary, nieelektryczne maszyny do spawania, wiertarki, pompy nawadniające, zespoły prądnicowe, młoty pneumatyczne, pneumatyczne sterowniki do maszyn, transportery pneumatyczne, piły, kozy do piłowania, piła taśmowa, brzeszczoty do pił, narzędzia ogrodnicze, motykograbie, motyki, pazurki, grabki, grabie, rydle, szpadle, sztychówki, łopaty, oskard, skaryfikator, małe kosy: urządzenie do siania, rozścielacze i roztrząsacze, napowietrzacze, grabie do trawy, walce do trawy, urządzenia do przycinania żywopłotów, nożyce ogrodowe, ręczna kosiarka ogrodowa, nożyce, sekatory, narzędzia do cięcia drzew i gałęzi, sierpy, siekiery, grabie, narzędzia do majsterkowania, perforatory, obcęgi, kleszcze, klucze jako narzędzia, narzędzia do montowania, lewarki i podnośniki ręczne, nożyczki, urządzenia do odklejania tapet, młotki, grabie, narzędzia hydrauliczne, rozpylacze środków owadobójczych, noże, widelce i łyżki, noże za wyjątkiem noży chirurgicznych i elektrycznych, narzędzia posadzkarza do kładzenia glazury i terrakoty, nożyki, katery, wiertła, śrubokręty, piły, opakowania na piły, brzeszczoty pił, narzędzia ręczne do ścinania, wyostrzania, przecinania, piłowania, ostrzenia, ścierania, dłuta, pilniki do drewna, strugi, młotki drewniane, urządzenia do wyrwania, pas do noszenia narzędzi, pistolety jako urządzenia, węgielnice, ściskacze, szpachelki, obcinak do rur, urządzenia rejestrujące, urządzenia gaśnicze, siatki i bony do ochrony upraw, kaski ochronne, maski do oddychania inne niż do sztucznego oddychania, nakolanniki z wyłączeniem nakolanników o przeznaczeniu ortopedycznym, rękawice ochronne, okulary ochronne, programatory, termometry do użytku niemedyceznego, urządzenia do zdalnego sterowania, anteny satelitarne, elektryczne urządzenia do spawania, gniazdka elektryczne, skrzynki do przekierowania, wyłączniki samoczynne, kable elektryczne, anteny, liczniki i tablice elektryczne, łączniki redukcyjne elektryczne, wyłączniki elektryczne, domofon elektryczny, alarmy, baterie, satelity, domofony elektroniczne, zawory sterowane elektrycznie, pompy przeciwpożarowe, suwaki warsztatowe, suwmiarki, kontakty, listwy z kontaktami, elektryczne aparaty pomiarowe, instrumenty pomiarowe, narzędzia miernicze, piony sznurkowe, bezpieczniki, aparaty radiowe do nadawania informacji, aparaty odbiorcze, automatyczne sekretarki, kserokopiarki, urządzenia i instrumenty do przewodzenia, dystrybucji, transformacji, gromadzenia, regulowania i kierowania prądem elektrycznym, aparaty i instalacje do oświetlania, grzania, wytwarzania pary, pieczenia, suszenia, dystrybucji wody i instalacji sanitarnych, urządzenia do spalania, piecyki, fontanny, aparaty do filtrowania wody, aparaty i maszyny do oczyszczania i zmiękczenia wody, wodotryski ozdobne, grille, ruszty grillowi, konwektory, lataraki, przenośne lampy, żarówki, girlandy do użytku wewnętrznego i zewnętrznego, rezerwuary do spłuczek, spłuczki, filtry jako części instalacji domowych i przemysłowych, grzejniki, termy, kotły, ubikacje, krany, wanny, natryski, toalety, zlewy, nawilżacze, wyciągi kuchenne, wyciągi wentylacyjne, maszyny i urządzenia do puryfikacji wody, klimatyzatory, wentylatory, urządzenia do wentylacji, kominki, piecyki i płyty kładzone przed kominkiem, syfony, podgrzewane wieszaki na ręczniki, taczki, kółka do tacek, wózki transportowe, wózki ogrodowe, książki, broszury, pędzle malarskie, wałki do malowania mieszkań, kleje używane w gospodarstwach domowych oraz kleje do papieru, wosk do lakowania, kauczuk, guma, półprzetworzone produkty z plastiku, listewki, pręty, blaszki, płyty, płytki z plastiku, materiały służące do uszczelniania, zatykania, izolowania, rurki giętkie niemetalowe, węże do podlewania, filc do uszczelniania, taśmy uszczelniające, łączące, izolujące, klejące z wyłączeniem przeznaczonych do celów medycznych, parasole, torby i worki do majsterkowania i ogrodnictwa, materiały konstrukcyjne niemetalowe, kamienie naturalne i sztuczne, cement, rzeźby z kamienia, betonu lub marmuru, filc do budownictwa, mosty drewniane, przegrody drewniane, drewno ozdobne, drewno konstrukcyjne, drewno półprzetworzone,

drewno wzorzyste, boazeria, słupki, altanki, chaty, domki, zadaszenia ogrodowe, wiaty, skrzynie i pojemniki na piasek do budownictwa, piasek za wyjątkiem piasku do odlewni, trzcina, tynk, glazura, kominiki, szkło izolujące, parkiet, deski, wykładziny, dachówka, tablice, rynny dachowe, rusztowanie, schody, konstrukcje szkieletowe, okna, okiennice, zawiasy, kanały ściekowe, rowy odpływowe, gzymsy, kątownik, wszystkie wyżej wymienione towary niemetalowe, meble, w tym meble ogrodowe, meble łazienkowe i kuchenne, lustra, ramy, okleina ścienna dekoracyjna nie z tekstyliów, pręty, pierścienie, haczyki, patery, wieszaki, karnisze niemetalowe, karnisze metalowe, rolki, szyny na firanki i zasłony, sznury spinające firanki nie z tekstyliów, pudełka, kasety z drewna lub z plastików, okucia okien, mebli, drzwi, futryny, listwy maskujące, zasuwki, budy dla zwierząt domowych, regały, półki, stoliki do sortowania i układania, kosze, zawiasy, skrzynki na narzędzia, skrzynki na rośliny, rzeźby z drewna, wosku, gipsu lub z plastiku, półki, zawory i zasuwki inne niż części maszyn niemetalowe, kotły, poduszki inne niż do użytku medycznego, stoły do tapetowania, stoły do obrabiania drewna i metalu, sukno, nogi mebli, wosk do uli, niemetalowe koszyki na drewno, pomocniki do ogrodów, doniczki balkonowe, meble, produkty z drewna, kory korkowej, trzciny, sita, wikliny, kości, kości słoniowej, kości wielorybów, łusek, bursztynu, masy perłowej, macicy perłowej, oraz surogaty wszystkich wyżej wymienionych materiałów lub z plastiku w szczególności bibeloty, przedmioty sztuki, skrzynki na listy inne niż murywane i z metalu, popiersia, skrzynki, opakowania z drewna, koszyki niemetalowe, wieszaki na ubrania, produkty z wikliny, drobne przenośne przedmioty do dekoracji, statuetki z drewna, kory korkowej, trzciny, sita, wikliny, kości, kości słoniowej, kości wielorybów, łusek, bursztynu, masy perłowej, macicy perłowej, surogaty wszystkich wyżej wymienionych materiałów lub plastiku, pojemniki do gospodarstwa domowego nie z metali szlachetnych ani z platerowanych, grzebienie i gąbki, druciak, szczotka, przyrządy do czesania, narzędzia i materiały do sprzątania, szkło nieobrobione i półprzetworzone, miotły, śmietniki, łyżki do butów, trzepaczka do dywanów, pułapki na owady, wyroby garncarskie, wazy nie z metali szlachetnych, dzbanki, garnki, skrzynki na rośliny, doniczki, osłony na doniczki nie z papieru, miski, miednice, klosze, skrzynie na zaprawę, kasty, rzeźby z porcelany, z ziemi lub ze szkła, przyrządy do podlewania, lance i pistolety zraszające, zraszacze, wózki do węży, wiadra, froterki nieelektryczne, klamki do drzwi niemetalowe, urządzenia do suszenia, suszarki, podpory pod rośliny, rękawiczki ogrodowe, podstawki na ręczniki niemetalowe, mydelniczki, sznurki, namioty, zbiorniki nie do celów ratowniczych oraz inne niż do samochodów, torby do transportu i przechowywania towarów na wagę, linki ogrodnicze, linki i siatki do ochrony upraw, linki do wykorzystania tekstylnego, filc, moskitiery, obrusy nie z papieru, pokrycie murów i tapety do murów z materiałów tekstylnych, rolety z materiałów tekstylnych, fartuchy, ubrania do majsterkowania i ogrodnictwa, buty za wyjątkiem butów przeznaczonych do celów medycznych, dywany, słomianki, maty, linoleum i inne pokrycia podłóg, tapety nie z materiałów tekstylnych, wycieraczki, maty antypoślizgowe, tapety, pokrycia podłóg i ścian z tekstyliów, portyki, sanki, urządzenia do zabawy i ćwiczeń fizycznych, huśtawki, siatki, baseny, gry towarzyskie prowadzone na świeżym powietrzu, dekoracje choinek bożonarodzeniowych za wyjątkiem urządzeń oświetleniowych, bębenki, produkty rolnicze, warzywnicze, leśne oraz zboża nieprzetworzone, nasiona, rośliny żywe i kwiaty naturalne, kora, drewno, kwiaty suszone do dekoracji, **37** usługi budowlane w zakresie: projektowania budynków, budowy domów wielo- i jednorodzinnych, informacji budowlanej, nadzoru budowlanego, wynajmu maszyn budowlanych, **39** usługi transportowe-przewóz towarów.

(111) **216616** (220) 2007 10 03 (210) 330976
 (151) 2009 02 27 (441) 2008 01 07
 (732) INSITE Spółka z o.o., Łódź, PL.
 (540) METROPORT
 (510), (511) **38** łączność telefoniczna, łączność internetowa, poczta elektroniczna, telewizja kablowa, przesyłanie wiadomości.

(111) **216617** (220) 2007 10 04 (210) 330989
 (151) 2009 02 27 (441) 2008 01 07
 (732) Zakłady Mięsne „MADEJ & WRÓBEL” Spółka z ograniczoną odpowiedzialnością, Zabrze, PL.

(540)



Kolor znaku: brązowy, żółty, jasnożółty, niebieski, czerwony, biały
 (531) 8.7.25, 26.1.2, 26.1.16, 26.1.18, 27.5.1, 29.1.15
 (510), (511) **29** mięso, drób, dziczyzna i ich przetwory, wyroby wędliniarskie, konserwy mięsne.

(111) **216618** (220) 2007 10 08 (210) 331106
 (151) 2009 03 18 (441) 2008 01 21
 (732) GRAN VIA Joanna Maria Sienkiewicz, Białystok, PL.
 (540)



Kolor znaku: czerwony, żółty
 (531) 1.3.1, 27.5.1, 29.1.12
 (510), (511) **35** reklama, zarządzanie w działalności handlowej, administrowanie działalności handlowej, prace biurowe, **36** ubezpieczenia, usługi doradztwa w sprawach finansowych, **41** nauczanie, kształcenie, rozrywka, organizowanie i prowadzenie konferencji, organizowanie wystaw z dziedziny kultury i edukacji, organizowanie i prowadzenie koncertów.

(111) **216619** (220) 2007 03 30 (210) 323467
 (151) 2009 02 23 (441) 2007 07 09
 (732) „PRUSZYŃSKI” Krzysztof Pruszyński, Michałowice, PL.
 (540)



Kolor znaku: czerwony, czarny, żółty
 (531) 26.4.3, 27.5.1, 29.1.13
 (510), (511) **06** metalowe ramy do okien, metalowe futryny do drzwi i metalowe odrzwia, metalowy osprzęt do drzwi i okien, okucia metalowe do drzwi i okien, **19** okna i drzwi niemetalowe, ramy okienne niemetalowe, futryny i ościeżnice drzwiowe niemetalowe, osprzęt niemetalowy do okien i drzwi.

(111) **216620** (220) 2007 05 10 (210) 325001
 (151) 2009 04 23 (441) 2007 08 20
 (732) Towarzystwo Przyjaciół Dolnej Wisły, Stary Młyn, PL.
 (540) TURNIEJ NALEWEK

(510), (511) **33** esencje alkoholowe, gorzkie nalewki, likiery, likier miętowy, miód pitny, napoje alkoholowe na bazie owoców i ziół, ekstrakty owocowe z alkoholem, alkohole i likiery wspomagające trawienie, wino, **35** badanie rynku, doradztwo w zakresie organizowania i prowadzenia działalności gospodarczej, organizowanie: wystaw, targów i festiwali w celach promocyjnych, handlowych i reklamowych w połączeniu z degustacją smakową wyrobów w tym na bazie alkoholu; reklama: radiowa, telewizyjna i prasowa oraz za pośrednictwem sieci komputerowej-internetu, wynajmowanie powierzchni na cele wystawowe i reklamowe, publikowanie tekstów reklamowych, wycena działalności handlowej.

(111) **216621** (220) 2007 05 10 (210) 325026
 (151) 2009 04 23 (441) 2007 08 20
 (732) DAK HOLZ Biuro Handlu Zagranicznego Spółka z o.o.,
 Łomianki, PL.
 (540)



Kolor znaku: biały, zielony

(531) 5.1.5, 26.11.2, 29.1.12

(510), (511) **19** drewno budowlane, drewno obrobione, drewno częściowo obrobione, drewno użytkowe, tarcica, **35** pośrednictwo handlowe w zakresie sprzedaży wyżej wymienionych towarów, **40** obróbka drewna.

(111) **216622** (220) 2007 05 14 (210) 325147
 (151) 2009 05 29 (441) 2007 08 20
 (732) NOVITUS Spółka Akcyjna, Nowy Sącz, PL.
 (540)



Kolor znaku: szary, żółty, ciemnoszary

(531) 27.5.1, 29.1.13

(510), (511) **09** kasa fiskalna.

(111) **216623** (220) 2007 05 15 (210) 325233
 (151) 2009 03 03 (441) 2007 08 20
 (732) Lubelskie Zakłady Przemysłu Spirytusowego POLMOS
 Spółka z ograniczoną odpowiedzialnością, Lublin, PL.
 (540) żołądkowa wytrawna
 (510), (511) **33** napoje alkoholowe.

(111) **216624** (220) 2007 05 16 (210) 325297
 (151) 2009 04 17 (441) 2007 08 20
 (732) Lubelskie Zakłady Przemysłu Spirytusowego „POLMOS”
 Spółka z ograniczoną odpowiedzialnością, Lublin, PL.
 (540) żołądkowa wytrawna
 (510), (511) **33** napoje alkoholowe.

(111) **216625** (220) 2007 05 23 (210) 325589
 (151) 2009 05 26 (441) 2007 09 03
 (732) WYBOROWA Spółka Akcyjna, Poznań, PL.
 (540)



Kolor znaku: ciemnoniebieski, biały, szary

(531) 25.7.1, 25.7.20, 27.5.1, 29.1.13

(510), (511) **33** napoje alkoholowe.

(111) **216626** (220) 2007 05 23 (210) 325592
 (151) 2009 05 26 (441) 2007 09 03
 (732) WYBOROWA Spółka Akcyjna, Poznań, PL.
 (540)

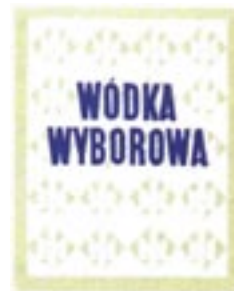

Kolor znaku: ciemnoniebieski, biały, żółty

(531) 25.7.1, 25.7.8, 27.5.1, 29.1.13

(510), (511) **33** napoje alkoholowe.

(111) **216627** (220) 2007 05 23 (210) 325593
 (151) 2009 05 26 (441) 2007 09 03
 (732) WYBOROWA Spółka Akcyjna, Poznań, PL.
 (540)



Kolor znaku: ciemnoniebieski, biały, złoty, szary

(531) 24.5.5, 25.1.15, 25.7.15, 25.7.20, 27.5.1, 29.1.14

(510), (511) **33** napoje alkoholowe.

(111) **216628** (220) 2007 05 23 (210) 325594
 (151) 2009 05 26 (441) 2007 09 03
 (732) WYBOROWA Spółka Akcyjna, Poznań, PL.
 (540)



Kolor znaku: ciemnoniebieski, szary, biały

(531) 25.7.1, 25.7.20, 27.5.1, 29.1.13

(510), (511) **33** napoje alkoholowe.

(111) **216629** (220) 2007 10 22 (210) 331816
 (151) 2009 04 15 (441) 2008 02 04
 (732) Wiktor Jarosz, Wrocław, PL.

(540) mediconcept

(510), (511) **44** usługi medyczne, usługi w zakresie aromaterapii, chiropraktyki, dentystyki i stomatologii, fizjoterapii, fizykoterapii,

implantacji włosów, prowadzenie klinik medycznych i lecznic prywatnych, usługi w zakresie pomocy medycznej i opieki zdrowotnej, usługi w zakresie medycznej opieki pielęgniarstwa, usługi w zakresie chirurgii plastycznej, usługi położnicze, porady w zakresie farmakologii, porady psychologiczne, usługi szpitalne, usługi w zakresie sztucznego zapłodnienia i zapłodnienia metodą in vitro.

(111) **216630** (220) 2007 09 11 (210) 330026
(151) 2009 03 05 (441) 2007 12 24
(732) „MULTI VESTE POLAND 2” Spółka z o.o., Warszawa, PL.

(540) forum koszalin
(510), (511) **35** prowadzenie centrów handlowych, prowadzenie na rzecz osób trzecich sprzedaży w sposób konwencjonalny, za pośrednictwem stron internetowych i centrów telemarketingu, doradztwo w zakresie działalności gospodarczej, usługi w zakresie reklamowania we wszelkich mediach i na różnych nośnikach reklamowych, dystrybucja materiałów reklamowych i promocyjnych, wynajmowanie powierzchni na cele reklamowe, wynajmowanie miejsc na umieszczanie ogłoszeń lub reklam, pokazy towarów, promocja sprzedaży, organizacja wystaw w celach handlowych lub promocyjnych, dekoracja wystaw sklepowych, **36** usługi wynajmu nieruchomości dla celów handlowych i usługowych, **41** obsługa sal kinowych w kinach i multipleksach, **43** usługi gastronomiczne, bary szybkiej obsługi, kafe-terie, kawiarnie, restauracje, usługi zaopatrzenia w żywność i napoje.

(111) **216631** (220) 2007 09 11 (210) 330027
(151) 2009 04 15 (441) 2007 12 24
(732) COGNAC GAUTIER, Aigre, FR.

(540) TANIER
(510), (511) **33** napoje alkoholowe, mianowicie wina, napoje spirytusowe, koniak i brandy.

(111) **216632** (220) 2007 09 13 (210) 330116
(151) 2009 04 17 (441) 2007 12 24
(732) Philip Morris Products S.A., Neuchatel, CH.

(540) CREATED BY PHILIP MORRIS
(510), (511) **34** tytoń, surowy lub przetworzony, produkty tytoniowe zawierające cygara, papierosy, cygaretki, tytoń do skręcania własnych papierosów, tytoń do fajek, tytoń do żucia, tabaka tytoniowa, papierosy wykonane z tytoniu indyjskiego, substytuty tytoniu (nie do celów medycznych), artykuły dla palaczy zawierające bibułki i lufki do papierosów, filtry do papierosów, puszki do tytoniu, pudełka do papierosów oraz popielniczki wykonane nie z metali szlachetnych, ich stopów lub pokryte nimi, fajki kieszonkowe, urządzenia do skręcania papierosów, zapalniczki, zapałki.

(111) **216633** (220) 2007 09 14 (210) 330179
(151) 2009 03 27 (441) 2007 12 24
(732) „FIGIEL” Artur Witkowski, Wrocław, PL.

(540) Mleczarnia
(510), (511) **35** aukcje publiczne, badanie rynku, doradztwo specjalistyczne w sprawach działalności gospodarczej, działalność artystyczna, profesjonalne zarządzanie działalnością artystyczną, doradztwo w zakresie organizacji i zarządzania działalnością artystyczną, administrowanie hotelami, administrowanie restauracjami, pubami, pomoc w prowadzeniu działalności artystycznej, **41** usługi teatrów artystycznych, edukacja, studia filmowe, informacja o edukacji, informacja o imprezach rozrywkowych, wypożyczanie filmów kinematograficznych, obsługa sal do gry, wypożyczanie aparatów i sprzętu do kinematografii, usługi klubowe, organizowanie konkursów, organizowanie loterii, mikro wydawnictwa, montaże programów radiowych i telewizyjnych, wystawy, nauczanie, nocne kluby, obsługa sal kinowych, organizowanie balów, organizowanie i prowadzenie pracowni specjalistycznych, organizowanie i realizacja spektakli, wystawianie spektakli, przedstawienia teatralne, organizowanie wystaw z dziedziny kultury i edukacji, przedstawienia teatralne, organizowanie przyjęć, rozrywka, informacja o rozrywce, sale koncertowe, sale kinowe, **43** usługi barowe, bary szybkiej obsługi, domy turystyczne, hotele, kafe-terie, kawiarnie, motele, rezerwowanie noclegów, wynajmowanie noclegów, pensjonaty, przygotowywanie dań na zamówienie oraz ich dostawa, restauracje, restauracje samoobsługowe, snackbar, wynajmowanie mieszkań na pobyt czasowy, wynajmowanie

sal na posiedzenia, wypożyczanie krzesel, stołów, bielizny, stołowej i szklanej zastawy stołowej.

(111) **216634** (220) 2007 09 20 (210) 330389
(151) 2009 03 05 (441) 2007 12 24
(732) KAMIS-PRZYPRAWY S.A., Stefanowo, PL.

(540) ESSEY
(510), (511) **29** rośliny strączkowe konserwowane, sałatki warzywne, warzywa suszone, gotowane i konserwowane, przecie-ry, konserwy warzywne, pikle, zioła ogrodowe konserwowane, płatki z warzyw lub owoców, suszone zioła do celów spożywczych, grzyby przetworzone, zupy i buliony oraz koncentraty i składniki do wytwarzania bulionów i zup, koncentraty pomidorowe, mięsa i ekstrakty mięsne, ryby, drób i dziczyzna, owoce konserwowane, suszone i gotowane, galaretki jadalne, konfitury, dżemy, jaja, mleko, produkty mleczne, sery, jadalne oleje i tłuszcze, dania i desery gotowe, mrożone i w proszku na bazie produktów zawartych w tej klasie, wszystkie wymienione towary także z dodatkiem witamin, suplementów diety, składników mineralnych lub innych substancji odżywczych, **30** przyprawy, zagęszczacze stosowane przy gotowaniu produktów spożywczych, sól, sole wielosmakowe, sole warzywne, sole ziołowe, musztardy, musztardy z warzywami, octy, majonezy, majonezy smakowe, keczupy, chrzany, sosy przyprawowe, sosy sproszkowane, sosy smakowe, sosy smakowe z warzywami, sosy pomidorowe, sosy do sałatek, dressingi, dipy, winegrety, mieszanki ze zbóż, mieszanki ziołowo-warzywne, mieszanki ziół suszonych, mieszanki zbożowo-warzywne do spożycia dla ludzi, płatki mieszane ze zbóż i warzyw, ze zbóż i owoców, herbata, kakao, cukier, ryż, tapioka, sago, kawa, namiastka kawy, mąka i preparaty zbożowe, chleb, ciastka, wyroby cukiernicze, piekarnicze, słodczyce, lody, miód, syrop z melasy, drożdże, proszki do pieczenia, kasze, makarony, dania i desery gotowe, mrożone i w proszku na bazie produktów zawartych w tej klasie, wszystkie wymienione towary także z dodatkiem witamin, suplementów diety, składników mineralnych lub innych substancji odżywczych, **31** ziarna, produkty ogrodnicze, roślinne i leśne nie zawarte w innych klasach, świeże owoce z wyjątkiem cytrusów, świeże warzywa, mieszanki ziół świeżych, korzenie jadalne i spożywcze, otręby zbożowe, sezam, grzyby świeże, **32** wody mineralne i gazowane oraz inne napoje bezalkoholowe, syropy i inne preparaty do przygotowywania napojów, napoje owocowe, soki i nektary owocowe, wszystkie wymienione towary także z dodatkiem witamin, suplementów diety, składników mineralnych lub innych substancji odżywczych, piwo.

(111) **216635** (220) 2007 09 20 (210) 330390
(151) 2009 03 05 (441) 2007 12 24
(732) KAMIS-PRZYPRAWY S.A., Stefanowo, PL.
(540)



Kolor znaku: fioletowy, biały

(531) 26.4.2, 27.5.1, 29.1.5, 29.1.6

(510), (511) **29** rośliny strączkowe konserwowane, sałatki warzywne, warzywa suszone, gotowane i konserwowane, przecie-ry, konserwy warzywne, pikle, zioła ogrodowe konserwowane, płatki z warzyw lub owoców, suszone zioła do celów spożywczych, grzyby przetworzone, zupy i buliony oraz koncentraty i składniki do wytwarzania bulionów i zup, koncentraty pomidorowe, mięsa i ekstrakty mięsne, ryby, drób i dziczyzna, owoce konserwowane, suszone i gotowane, galaretki jadalne, konfitury, dżemy, jaja, mleko, produkty mleczne, sery, jadalne oleje i tłuszcze, dania i desery gotowe, mrożone i w proszku na bazie produktów zawartych w tej klasie, wszystkie wymienione towary także z dodatkiem witamin, suplementów diety, składników mineralnych lub innych substancji odżywczych, **30** przyprawy, zagęszczacze stosowane przy gotowaniu produktów spożywczych, sól, sole wielosmakowe, sole warzywne, sole ziołowe, musztardy, musztardy z warzywami, octy, majonezy, majonezy smakowe, keczupy, chrzany, sosy przyprawowe, sosy sproszkowane, sosy smakowe, sosy smakowe z warzywami, sosy pomidorowe, sosy do sałatek, dressingi, dipy, winegrety, mieszanki ze zbóż, mieszanki ziołowo-warzywne, mieszanki ziół suszonych, mieszanki zbożowo-warzywne do spoży-

cia dla ludzi, płatki mieszane ze zbóż i warzyw, ze zbóż i owoców, herbata, kakao, cukier, ryż, tapioka, sago, kawa, namiastka kawy, mąka i preparaty zbożowe, chleb, ciastka, wyroby cukiernicze, piekarnicze, słodczyce, lody, miód, syrop z melasy, drożdże, proszki do pieczenia, kasze, makarony, dania i desery gotowe, mrożone i w proszku na bazie produktów zawartych w tej klasie, wszystkie wymienione towary także z dodatkiem witamin, suplementów diety, składników mineralnych lub innych substancji odżywczych, **31** ziarna, produkty ogrodnicze, rolnicze i leśne nie zawarte w innych klasach, świeże owoce z wyjątkiem cytrusów, świeże warzywa, mieszanki ziół świeżych, korzenie jadalne i spożywcze, otręby zbożowe, sezam, grzyby świeże, **32** wody mineralne i gazowane oraz inne napoje bezalkoholowe, syropy i inne preparaty do przygotowywania napojów, napoje owocowe, soki i nektary owocowe, wszystkie wymienione towary także z dodatkiem witamin, suplementów diety, składników mineralnych lub innych substancji odżywczych, piwo.

(111) **216636** (220) 2007 09 21 (210) 330446
 (151) 2009 04 15 (441) 2008 02 18
 (732) Laboratoria La Medica Spółka z ograniczoną odpowiedzialnością, Katowice, PL.
 (540) CELL-STOP
 (510), (511) **05** preparaty witaminowe, dietetyczne substancje przystosowane do celów medycznych, suplementy diety, preparaty bakteryjne do celów medycznych.

(111) **216637** (220) 2007 09 24 (210) 330460
 (151) 2009 04 06 (441) 2008 01 07
 (732) MICHAL MUČICA, Lučany nad Nisou, CZ.
 (540) kerbo
 (510), (511) **25** odzież, obuwie, nakrycia głowy, odzież gotowa (konfekcja), damska, dziecięca, męska, bielizna, odzież wierzchnia, sportowa, **35** reklama, usługi agencji reklamowych oraz usługi takie jak dystrybucja prospektów, bezpośrednio lub za pośrednictwem poczty, reklama radiowa lub dystrybucja próbek, lub ogłoszenia reklamowe za pośrednictwem wszelkich środków przekazu odnośnie wszystkich towarów i usług, zarządzanie w działalności handlowej, administrowanie działalności handlowej, pomoc w prowadzeniu lub zarządzaniu przedsiębiorstwami handlowymi, lub pomoc w zarządzaniu w zakresie działalności gospodarczej lub handlowej przedsiębiorstw przemysłowych lub handlowych, prace biurowe, usługi z zakresu księgowości, zgrupowanie na rzecz osób trzecich różnych towarów (bez uwzględnienia transportu) w zakresie klas towarowych od klasy 01 do klasy 34 w celu umożliwienia nabywcom wygodnego ich oglądania i zakupu, **36** usługi związane z nieruchomością, usługi biur pośrednictwa dotyczących majątku oraz dóbr, usługi związane z administrowaniem nieruchomością jak wynajmem, wyceną majątku nieruchomego lub finansowaniem, zarządzanie nieruchomościami.

(111) **216638** (220) 2007 09 25 (210) 330552
 (151) 2009 05 26 (441) 2008 01 07
 (732) ATENA Usługi Informatyczne i Finansowe Spółka z o.o., Sopot, PL.
 (540)



Kolor znaku: szary, żółty
 (531) 26.1.1, 26.3.1, 27.5.1, 29.1.12
 (510), (511) **09** urządzenia i przyrządy naukowe, pomiarowe, badawcze, urządzenia do nagrywania transmisji, odtwarzania dźwięku i obrazu, komputery, zestawy komputerowe, urządzenia do przetwarzania informacji, internetowe serwery, urządzenia i terminale www, urządzenia liczące, osprzęt, części zapasowe, materiały eksploatacyjne i programy do tych urządzeń, oprogramowanie do tworzenia portali www, nośniki danych, dyski, taśmy i karty magnetyczne, oprogramowanie do cyfrowego szyfrowania, identyfikacji i certyfikacji, oprogramowanie umożliwiające bezpieczną transmisję danych przez sieci, internet i www, **36** usługi pośrednictwa, doradztwa, eks-

pertyz, analiz z zakresu ubezpieczeń, finansów i zarządzania majątkiem, obsługa elektroniczna z zakresu ubezpieczeń i finansów.

(111) **216639** (220) 2007 09 24 (210) 330488
 (151) 2009 05 11 (441) 2008 01 07
 (732) Rafał Górzyński, Lubin, PL.
 (540) kadr.org.pl
 (510), (511) **16** afisze, fotografie, plakaty, **41** reportaże fotograficzne, usługi fotografowania, fotografowanie dla celów archiwalnych, **42** tworzenie i utrzymywanie stron internetowych dla osób trzecich.

(111) **216640** (220) 2007 11 16 (210) 330626
 (151) 2009 05 11 (441) 2008 02 18
 (732) „Uzdrowisko Rabka” Spółka Akcyjna, Rabka Zdrój, PL.
 (540)



Kolor znaku: zielony, biały, niebieski, żółty, czerwony
 (531) 2.5.1, 26.1.1, 26.1.14, 27.5.1, 29.1.15
 (510), (511) **41** usługi związane z organizowaniem i obsługą dyskoteki, informacja o edukacji, kultura fizyczna, usługi instruktorskie w zakresie gimnastyki, chronometrą imprez sportowych, informacje o imprezach rozrywkowych, informacje o rekreacji, informacje o wypoczynku, usługi klubowe w zakresie poprawienia kondycji i zdrowia, organizowanie i obsługa konferencji, organizowanie i obsługa kongresów, publikowanie książek, wypożyczanie książek, organizowanie obozów sportowych, organizowanie obozów wakacyjnych, organizowanie bał, organizowanie i prowadzenie seminariów, organizowanie i prowadzenie pracowni specjalistycznych, organizowanie i prowadzenie sympozjów, organizowanie i prowadzenie zjazdów, usługi związane z organizacją wypoczynku, organizowanie konkursów edukacyjnych lub rozrywkowych, organizowanie konkursów piękności, organizowanie przyjęć i imprez w formie rozrywki, organizowanie wystaw z dziedziny kultury lub edukacji, organizowanie zawodów sportowych, organizowanie opieki wychowawczej, wypożyczanie sprzętu sportowego, szkoły z internatem, udostępnianie sprzętu do karaoke, wypożyczanie sprzętu RTV, poradnictwo zawodowe w zakresie edukacji i kształcenia, rezerwacja miejsc na spektakle, opieka wychowawców w przedszkolu i parku zabaw, **43** usługi barowe w formie szybkiej obsługi, domy turystyczne, rezerwacje hotelowe, rezerwacje kwatery, rezerwacja miejsc w pensjonatach, rezerwacja lub wynajem noclegów, restauracje, restauracje samoobsługowe, prowadzenie stołówek, prowadzenie kawiarni, wynajmowanie sal na posiedzenia i konferencje, udostępnienie terenu i urządzeń kempingowych, **44** kliniki medyczne, salony fryzjerskie, salony kosmetyczne, salony piękności, usługi manicure, usługi optyczne, poradnie psychologiczne, porady w zakresie farmakologii, medyczna opieka pielęgnarska, chirurgia plastyczna, usługi stomatologiczne, usługi z zakresu fizykoterapii, usługi z zakresu fizjoterapii, usługi z zakresu aromaterapii, usługi z zakresu chiropraktyki, pomoc medyczna, sanatoria uzdrowiskowe, szpitale, masaże leczniczo-rehabilitacyjne.

(111) **216641** (220) 2007 09 26 (210) 330657
 (151) 2009 06 18 (441) 2008 01 07
 (732) Imperial Chemical Industries Plc., Londyn, GB.
 (540)



Kolor znaku: jasnoniebieski, turkusowy, biały, brązowy i odcienie, beżowy, ciemnogranatowy
 (531) 1.15.15, 7.15.5, 26.1.1, 26.1.4, 26.1.13, 26.1.16, 26.1.18, 27.5.1, 29.1.15

(510), (511) **02** farby, lakiery bezbarwne, pokosty, emalie, lakiery, środki osuszające, utwardzacz, rozcieńczalniki, środki barwiące, barwniki, wszystkie będące dodatkami do farb, lakierów bezbarwnych, pokostów, emalii, lakierów, środki zabezpieczające przed rdzą, psuciem się i pogorszeniem jakości drewna, podkłady i powłoki gruntowe (w postaci farby), bejce.

(111) **216642** (220) 2007 09 26 (210) 330677
 (151) 2009 05 07 (441) 2008 01 07
 (732) LC Corp. Sky Tower Spółka z o.o., Wrocław, PL.
 (540)



(531) 26.11.3, 26.11.13, 27.5.1

(510), (511) **16** książki, broszury, ulotki, foldery, kalendarze, mapy i plany miast, gazety i czasopisma, **35** administrowanie i zarządzanie w działalności handlowej, pomoc w prowadzeniu lub zarządzaniu przedsiębiorstwami przemysłowymi lub handlowymi, wyselekcjonowanie z myślą o osobach trzecich różnych produktów (z wyłączeniem transportu) tak by umożliwić konsumentom obejrzenie i dokonanie zakupów w dobrych warunkach, badanie rynku, dystrybucja materiałów reklamowych (próbek, druków, prospektów, broszur), usługi reklamowe z użyciem wszystkich mediów, badania rynku, **36** usługi administrowania nieruchomości, doradztwo w zakresie nieruchomości, dzierżawy nieruchomości, finansowanie nieruchomości, pośrednictwo w sprawach majątku nieruchomego, wycena nieruchomości, wynajem pomieszczeń, zarządzanie majątkiem nieruchomym, agencje nieruchomości, sprzedaż nieruchomości, wynajem mieszkań i pomieszczeń biurowych, **39** wynajmowanie miejsc na parkingi, usługi związane z parkowaniem samochodów, wynajmowanie garaży, wynajmowanie miejsc parkingowych, **41** publikowanie tekstów innych niż reklamowe, usługi związane z edukacją, usługi mające na celu rozrywkę, zabawę lub rekreację, usługi związane z prezentacją dzieł sztuki lub literatury w celach kulturalno-oświatowych lub edukacyjnych, doradztwo w zakresie edukacji lub kształcenia, usługi w zakresie kultury fizycznej i sportu, informacja w zakresie edukacji, oświaty, sportu i rekreacji, **45** doradztwo w sprawach bezpieczeństwa, agencje detektywistyczne, usługi w zakresie ochrony cywilnej, usługi doradztwa w sprawach ochrony osób i mienia, usługi eskorty i nadzoru nocnego, usługi monitoringu systemów bezpieczeństwa i antywłamaniowych, usługi agencji ochrony nocnej.

(111) **216643** (220) 2007 09 26 (210) 330680
 (151) 2009 01 22 (441) 2008 01 07
 (732) „CONTIMAX” Andrzej Cieślík, Bochnia, PL.
 (540)



Kolor znaku: błękitny, ciemnobłękitny, niebieski, szary, zielony, jasnoniebieski, żółty, czerwony

(531) 1.17.1, 2.9.1, 8.5.1, 8.5.15, 11.1.10, 11.1.14, 25.1.15, 26.1.2, 26.11.3, 26.11.18, 27.5.1, 29.1.15

(510), (511) **29** ryby, ryby solone, ryby wędzone, ryby w stanie przetworzonym i półprzetworzonym, konserwy rybne, filety rybne w zalewach octowych, octowo-olejowych, olejowo-smakowych z owocami i warzywami, filety rybne z przyprawami, filety rybne w sosach owocowo-warzywnych, sosach warzywnych, w sosach salsa, sałatki rybno-owocowe, sałatki rybno-warzywne, pasty rybne, pasztety z ryb, ryby w galarecie, sałatki rybne, potrawy na bazie ryb, kawior, skorupiaki nieżywe.

(111) **216644** (220) 2007 09 27 (210) 330701
 (151) 2009 03 02 (441) 2008 01 07
 (732) ŚWIAT SYPIALNI.PL Aleksandra Błahuszewska, Straszyn, PL.
 (540)



Kolor znaku: biały, niebieski i odcienie

(531) 1.7.6, 27.5.1, 29.1.12

(510), (511) **16** publikacje, materiały drukowane, książki, broszury, prospekty, podręczniki, drukowane materiały i pomoce dydaktyczne oprócz aparatów, periodyki, almanachy, poradniki, raporty, skrowidze, diagramy, afisze, plakaty, plansze, albumy, kroniki i księgi pamiątkowe, katalogi, foldery, informatory, notatniki, kalendarze, zakładki do książek, teczki, skoroszyty, oprawy, obwoluty i okładki papierowe na dokumenty oraz luźne kartki, artykuły biurowe, artykuły papierniczne, artykuły i materiały piśmienne, druki, formularze, fotografie, odbitki i reprodukcje graficzne, stemple, emblematy, pieczęcie papierowe, materiały informacyjne i dydaktyczne na foliach, **20** meble, osprzęt do mebli niemetalowy, meble wypoczynkowe, łóżka, konstrukcje drewniane i stelaże do łóżek, osprzęt do łóżek niemetalowy, kołyski, kojce dla dzieci, materace, poduszki, pościel oprócz bielizny pościelowej, pościela dla zwierząt domowych, osprzęt do firanek, zasłony i stor, **24** pościel (bielizna pościelowa), poszewki, poszewki i pokrowce na poduszki, prześcieradła, kapy, narzuty i koce na łóżka, pokrycia, ochraniacze i przekładki do materacy, pledy, firanki, zasłony, stopy, **25** odzież, obuwie, nakrycia głowy, piżamy, szlafroki, pantofle kąpielowe, bielizna, **35** agencje importowo-eksportowe, pośrednictwo handlowe, usługi w zakresie sprzedaży hurtowej i detalicznej towarów: publikacje, materiały drukowane, książki, broszury, prospekty, podręczniki, inne drukowane materiały i pomoce dydaktyczne, periodyki, almanachy, poradniki, raporty, skrowidze, diagramy, afisze, plakaty, plansze, albumy, kroniki i księgi pamiątkowe, katalogi, foldery, informatory, notatniki, kalendarze, zakładki do książek, teczki, skoroszyty, oprawy, obwoluty i okładki papierowe na dokumenty oraz luźne kartki, artykuły biurowe, artykuły papierniczne, artykuły i materiały piśmienne, druki, formularze, fotografie, odbitki i reprodukcje graficzne, stemple, emblematy, pieczęcie papierowe, materiały informacyjne i dydaktyczne na foliach, meble, osprzęt do mebli niemetalowy, meble wypoczynkowe, łóżka, łóżka do celów leczniczych, konstrukcje drewniane i metalowe do łóżek, stelaże do łóżek, osprzęt do łóżek niemetalowy, kołyski, kojce dla dzieci, materace, materace do celów leczniczych, poduszki, poduszki do celów leczniczych, poduszki przeciw bezsenności, poduszki podgrzewane elektrycznie do celów leczniczych, pościel, pościela dla zwierząt domowych, pościel jako bielizna pościelowa, poszewki, poszewki i pokrowce na poduszki, prześcieradła, kapy, narzuty i koce na łóżka, pokrycia, ochraniacze i przekładki do materacy, pledy, koce podgrzewane elektrycznie do celów leczniczych, firanki, zasłony, stopy, osprzęt do firanek, zasłony i stor, odzież, obuwie, nakrycia głowy, piżamy, szlafroki, pantofle kąpielowe, bielizna, usługi reklamowe, reklama z wykorzystaniem metod słownych, dźwiękowych, audiowizualnych i multimedialnych oraz sieci komputerowych, organizowanie, prowadzenie i obsługa kampanii reklamowych, akcji promocyjnych, pokazów towarów, prezentacji, organizowanie targów i wystaw w celach handlowych i/lub reklamowych, **41** usługi w zakresie organizowania, prowadzenia oraz obsługi kongresów, zjazdów, sympozjów, seminariów, konferencji, wystaw z dziedziny kultury i edukacji, konkursów edukacyjnych i rozrywkowych, usługi klubów towarzyskich i edukacyjnych, wydawnictwa, publikacja książek, periodyków i innych materiałów wydawniczych innych niż

reklamowe, publikacja elektroniczna książek, periodyków i innych materiałów wydawniczych innych niż reklamowe, obsługa publikacji elektronicznych on-line.

(111) **216645** (220) 2007 09 27 (210) 330716
(151) 2009 03 02 (441) 2008 01 07
(732) WEBTRADECENTER Spółka z o.o., Warszawa, PL.

(540) Yalu
(510), (511) **35** prezentowanie, demonstrowanie oraz reklamowanie towarów i usług w środkach masowego przekazu, szczególnie w Internecie na stronach Web, w celach handlowych: sprzedaży detalicznej i hurtowej, przetwarzanie i realizacja zamówień handlowych, informowanie oraz udzielanie porad dla kupujących, realizacja zamówień na towary i usługi dla innych podmiotów gospodarczych, pozyskiwanie, sortowanie, przetwarzanie informacji do komputerowych baz danych.

(111) **216646** (220) 2007 10 01 (210) 330809
(151) 2009 03 23 (441) 2008 01 07
(732) POLSKIE KRUSZYWA MINERALNE Spółka z ograniczoną odpowiedzialnością, Wałbrzych, PL.
(540)



Kolor znaku: szary, pomarańczowy

(531) 26.11.1, 27.5.1, 29.1.12
(510), (511) **19** budowlane materiały niemetalowe, amfibolit, bazalt, granit, marmur, melafir, sjenit, skałki, wapień, kruszywa dla budownictwa drogowego, hydrotechnicznego, kolejowego i do produkcji betonów: grysy, piaski, tłucznie, kłińce, kamień, żwir sortowany i kruszone, kruszywa płukane, beton towarowy, masa betonowa, zaprawy budowlane, bitumiczne wyroby dla budownictwa, asfalty: drogowe, modyfikowane i przemysłowe, lepik asfaltowy, nawierzchnie asfaltowe, **37** kopalnictwo minerałów, górnicze roboty wydobywcze surowców mineralnych, usługi eksploatacji kamieniołomów: kamieniarstwo, usługi wiertnicze, usługi wiertniczo-strzałowe, rozbijanie nadgabarytów, likwidacja progów przyspągowych, rabowanie ścian, usługi w zakresie przygotowania i zmian placu ruchu, przygotowanie odkrywek i zacinanie nowych poziomów eksploatacyjnych, instalowanie, konserwacja i naprawy maszyn dla górnictwa i do obróbki surowców mineralnych, usługi budowlano-remontowe dla budownictwa ogólnego i przemysłowego z nadzorem budowlanym, zwłaszcza w zakresie obiektów górniczych i produkcyjnych, wynajem maszyn i urządzeń budowlanych, wynajem sprzętu budowlanego i burzącego z obsługą operatorską, **39** usługi transportowe i spedycyjne: towary transport drogowy pojazdami uniwersalnymi i specjalistycznymi, transport kolejowy, transport poprzez taśmociągi, składowanie, magazynowanie, przechowywanie, przeładunek, konfekcjonowanie i dostarczanie przetworzonych surowców mineralnych, usługi informacyjne i pośrednictwo w zakresie transportu i spedycji, usługi w zakresie odbioru, transportu i składowania odpadów przemysłowych i złomu, odprowadzanie ścieków jako transport, wypożyczanie pojazdów ciężarowych z kierowcą.

(111) **216647** (220) 2007 10 01 (210) 330818
(151) 2009 03 23 (441) 2008 01 07
(732) dobrestopnie.pl s.c. Igor Dercz, Kamila Dercz, Zabrze, PL.
(540) dobrestopnie

(510), (511) **09** aparaty i przyrządy dydaktyczne, nośniki danych, komputery i ich części, urządzenia peryferyjne, programy komputerowe i oprogramowanie niezależne od rodzaju nośnika, taśmy filmowe, magnetyczne i wideo, urządzenia do nagrywania, transmisji lub reprodukcji dźwięku lub obrazu, magnetyczne nośniki danych, płyty, dyski z nagraniami, artykuły multimedialne, **16** czasopisma, wydawnictwa, książki, druki, rysunki, fotografie, karty, dzienniki, periodyki, albumy, podręczniki, prospekty, plakaty, artykuły biurowe,

materiały reklamowe, papier, karton i wyroby z tych materiałów, materiały z tworzyw sztucznych do pakowania, materiały szkoleniowe i instruktażowe, materiały przeznaczone dla artystów, materiały piśmienne i introligatorskie, wydawnictwa i materiały edukacyjne, gry i zabawki dydaktyczne, **35** prowadzenie interesów osób trzecich w zakresie promocji i reklamy ich wyrobów, usługi w zakresie prowadzenia agencji eksportowo-importowych, usługi reklamowe, promocyjne i marketingowe, doradztwo w zakresie informacji handlowej oraz organizowania i kierowania działalnością gospodarczą, fotokopiowanie, organizowanie wystaw handlowych i reklamowych, usługi w zakresie reprodukcji dokumentów i dokumentacji, publikowanie tekstów reklamowych i ogłoszeń, zarządzanie zbiorami informatycznymi, doradztwo i informacje handlowe, doradztwo w zakresie prowadzenia działalności gospodarczej i zawodowej, prowadzenie przedstawicielstw handlowych podmiotów zagranicznych w kraju, usługi internetowe w zakresie umieszczania reklam w sieci internetowej, usługi w zakresie gromadzenia towarów w celu ich sprzedaży w tym przez Internet, **41** nauczanie, nauczanie pozwalające szybciej i skuteczniej przyswajać wiedzę, szkoły językowe, edukacja, kursy, szkolenia dla dorosłych i dla dzieci, doradztwo w sprawach edukacji i pozaszkolnych form kształcenia, doradztwo w sprawach nauczania, organizowanie imprez o charakterze edukacyjnym, nauczanie i tłumaczenia języka migowego, tłumaczenia tekstów, tłumaczenia bezpośrednie, organizowanie konkursów, pokazy kształcenia praktycznego, biblioteki, czytelnie, kluby, kluby zainteresowań prowadzące pozaszkolne formy kształcenia, pracownie komputerów, usługi przedszkola z nauczaniem, kursy korespondencyjne i nauczanie w tym przez Internet, wypożyczanie materiałów i sprzętów szkoleniowych zawartych w klasie 41, usługi w zakresie prowadzenia warsztatów w dziedzinie psychoedukacji i psychoterapii, usługi wydawnicze, poradnictwo dla rodziców.

(111) **216648** (220) 2007 10 08 (210) 331128
(151) 2009 04 23 (441) 2008 01 21
(732) Przedsiębiorstwo Budownictwa Górniczego i Tunelowego GÓR-BUD Spółka z ograniczoną odpowiedzialnością, Częstochowa, PL.
(540)



Kolor znaku: ciemnoniebieski, biały, czarny

(531) 15.1.19, 15.1.25, 26.1.6, 27.5.1, 29.1.13
(510), (511) **37** prowadzenie robót górniczych dołowych, drążenie chodników i wyrobisk górniczych w kamieniu i węglu przy użyciu ładowarek i wiertnic, wykonywanie podziemnych tuneli, przebudowy wyrobisk górniczych, kotwienie wyrobisk górniczych, wykonywanie komór podziemnych, pompowni, instalacje rurociągów, instalacje kabli energetycznych i telekomunikacyjnych, zakładanie torowisk, wykonywanie ścieków, montaż i demontaż maszyn i urządzeń w podziemiach kopalń, usługi w zakresie robót remontowych i montażowych w kopalniach podziemnych, nadzór wykonawczy, **42** doradztwo w zakresie podziemnych robót górniczych, usługi projektowe, usługi geologiczno-inżynierskie, usługi geodezyjne.

(111) **216649** (220) 2007 10 08 (210) 331137
(151) 2009 04 23 (441) 2008 01 21
(732) SOLPHARM Jerzy Plechanow, Warszawa, PL.
(540) LentoKlar
(510), (511) **05** leki (dla ludzi), leki w płynie.

(111) **216650** (220) 2007 10 08 (210) 331152
(151) 2009 04 24 (441) 2008 01 21
(732) STOWARZYSZENIE ARCHIWISTÓW POLSKICH, Warszawa, PL.

(540)



Kolor znaku: jasnobrązowy

(531) 20.5.25, 26.1.1, 27.5.1, 29.1.7

(510), (511) **35** doradztwo w zakresie organizacji i zarządzania archiwum zewnętrznym, doradztwo w zakresie zarządzania dokumentami, profesjonalne doradztwo w zakresie organizacji archiwum zakładowego, usługi prenumeraty czasopism dla osób trzecich, **38** przesyłanie telekopii, **39** magazynowanie elektronicznych nośników danych lub dokumentów, **41** edukacja, szkolenia w zakresie informacji dotyczącej pracy kancelarii, archiwum oraz archiwisty zakładowego, organizowanie i prowadzenie konferencji, organizowanie i prowadzenie kongresów, organizowanie i prowadzenie seminariów, organizowanie i prowadzenie sympozjów, organizowanie i prowadzenie zjazdów, publikacja elektroniczna on-line książek i periodyków, publikowanie książek, publikowanie tekstów innych niż teksty reklamowe, **42** konwersja danych lub dokumentów na formę elektroniczną.

(111) **216651** (220) 2007 10 06 (210) 331163
 (151) 2009 03 12 (441) 2008 01 07
 (732) „MOKATE” Spółka z o.o., Żory, PL.
 (540)



Kolor znaku: złoty, biały

(531) 2.9.1, 26.1.1, 27.5.1, 29.1.12

(510), (511) **30** kawa, kawa rozpuszczalna, kawa cappuccino, kakao, czekolada do picia.

(111) **216652** (220) 2007 10 09 (210) 331166
 (151) 2009 03 12 (441) 2008 01 21
 (732) PSM Spółka z o.o., Raszyn, PL.
 (540) PHYTOSTEMIC
 (510), (511) **05** zioła lecznicze, dietetyczne substancje do celów medycznych.

(111) **216653** (220) 2007 10 09 (210) 331167
 (151) 2009 03 12 (441) 2008 01 21
 (732) PSM Spółka z o.o., Raszyn, PL.
 (540) PREMELUS
 (510), (511) **05** zioła lecznicze, dietetyczne substancje do celów medycznych.

(111) **216654** (220) 2007 10 09 (210) 331168
 (151) 2009 03 12 (441) 2008 01 21
 (732) PSM Spółka z o.o., Raszyn, PL.
 (540) PADAMIX
 (510), (511) **05** zioła lecznicze, dietetyczne substancje do celów medycznych.

(111) **216655** (220) 2007 10 11 (210) 331340
 (151) 2009 04 15 (441) 2008 01 21
 (732) The Procter & Gamble Company, Cincinnati, US.

(540)

Oleje Regenerist. Cofnij czas dla swojej skóry, komórka po komórce

(531) 27.5.1

(510), (511) **03** mydła, artykuły perfumeryjne, olejki eteryczne, kosmetyki, lotony do włosów, preparaty do oczyszczania, pielęgnacji, regenerowania i upiększania skóry, owłosionej skóry głowy i włosów, dezodoranty i antyperspiranty do użytku osobistego.

(111) **216656** (220) 2007 10 11 (210) 331345
 (151) 2009 04 15 (441) 2008 01 21
 (732) AGAT Nusret Sancak, Tran Quoc Quan Spółka Komandytowa, Jabłonowo, PL.

(540) PARK AGAT

(510), (511) **18** aktówki, dyplomaty, skórzane etui na klucze, futra jako skóry zwierzęce, imitacje skóry, skórzane komplety podróżne, kuferki na przybory toaletowe, kufrы, wykończenia ze skóry do mebli, narzuty ze skór, pasy skórzane i naramienne ze skór, plecaki, pokrowce na parasole, portfele, portmonetki, pudełka ze skóry, rączki do walizek, rzemyki skórzane, sakwy myśliwskie, siodła do jazdy konnej, teczki z wyprawionej skóry, torby alpinistyczne, torby na kółkach, torby skórzane na narzędzia, torby na ubrania, torby podróżne, torbki, tornistry szkolne, walizki i walizy podróżnicze, worki myśliwskie, wyprawione skóry, **22** bawełna surowa, jedwab surowy, jedwabne odpady, juta, kapoki, kokony, konopie, len surowy (płótno), liny, liny holownicze do pojazdów, liny holownicze do samochodów, liny niemetalowe, łyko, markizy, markizy z materiałów tekstylnych, markizy z tworzyw sztucznych, materiały do pakowania (wypychania) nie z gumy i nie z tworzyw sztucznych, materiały do wypychania nie z gumy i nie z tworzyw sztucznych, materiały filtracyjne (wata), materiały na obicia i do wypełniania (z wyjątkiem gum lub tworzyw sztucznych), materiały obciowe nie z gumy i nie z tworzyw sztucznych, materiały tekstylne, włókna surowe, namioty, materiały włókiennicze, nosidła do transportu ładunków niemetalowe, odpady bawełniane (do wyściełania), odpady bawełniane do wyściełania, opakowania ze słomy do butelek, osłony na butelki (ze słomy), osłony na butelki słomiane, pakuły, pakuły bawełniane, pasy do transportu ładunków (niemetalowe), pasy do transportu ładunków niemetalowe, pasy konopne, pasy z konopi, pierze do wypychania tapicerki, pierze na pościel, pierze tapicerskie, plandeki, plecionki ze słomy na butelki, pokrowce na pojazdy (plandeki), puch (pierze), puch (pierzyny), rafia, runo, runo owcze, sidła, sierść zwierzęca, sisal, słoma do wypychania tapicerki, słoma tapicerska, szelki do transportu ładunków (niemetalowe), szklane włókno do celów włókienniczych, szklane włókno krzemowe do celów włókienniczych, sznurki, sznurki do pakowania, sznurki do wiązania niemetalowe, sznurki do wyrabiania sieci, sznurki do zawieszania przedmiotów, sznurki na sieci, sznury, sznury do pakowania, sznury na baty, bicze, sznury na bicze, szpagaty papierowe, taśmy do związywania niemetalowe, taśmy do żaluzji, torby do pakowania (koperty, woreczki) z materiałów tekstylnych, torby i torebki (nie ujęte w innych klasach), trawa tapicerska, trociny, uprząż do transportu ładunków (niemetalowa), wata tapicerska, watolina do filtrowania, wełna czesankowa, wełna drzewna, wełna surowa lub impregnowana, wełna tapicerska, wełna tapicerska do wypychania, wełna zgrzebna, wełna, sierść wielbłądzia, wiązadła niemetalowe do celów rolniczych, wióry drewniane, włosie, włosie do wypychania, włosie końskie, włosy włókiennicze (włókna surowe), włókna bawełniane, włókna bawełny, włókna kokosowe, włókna krzemowe szklane do celów włókienniczych, włókna surowe włókiennicze, włókna szklane do celów włókienniczych, włókna tekstylne, włókna węglowe do celów włókienniczych, włókna z tworzyw sztucznych do celów włókienniczych, włókno kokosowe, wnyki, wodorosty morskie do wypychania, woreczki do prania porchocho, worki do pakowania z materiałów tekstylnych, worki do transportu i przechowywania materiałów luzem, worki pocztowe, wyściółki, zawieszki do transportu ładunków (niemetalowe), zawieszki do transportu ładunków niemetalowe, żagle, żaluzje, żyłki do wiązania niemetalowe, **23** kordonek, nici, nici i przędza z włókna szklanego do celów włókienniczych, nici i przędza elastyczna do celów włókienniczych, nici i przędza wełniana, nici kauczukowe do celów włókienniczych, nici dla włókiennictwa, nici z tworzyw sztucznych do celów włókienniczych, nici-przędza elastyczna do celów włókienniczych, nici-przędza konopna, nici-przędza z juty, nici-przędza z lnu, nici-przędza z włókna szklanego do celów włókienniczych, nici-przędza ze sztucz-

nego jedwabiu, przędza, przędza bawełniana, przędza i nici do cerowania, przędza i nici do haftowania, wyszywania, przędza i nici do szycia, przędza i nici z bawełny, przędza i nici z włókna kokosowego, przędza jedwabna, przędza kauczukowa do celów włókienniczych, przędza wełniana, wełna czesankowa, włókno jedwabne, **24** adamaszek, aksamit, barchan, bielizna domowa, bielizna kąpielowa (z wyjątkiem odzieży), bielizna pościelowa, bielizna stołowa niepapierowa, bielizna stołowa tekstylna, bielizna wzorzysta, bieżniki stołowe, brokaty, całuny, ceraty (obrusy), chorągiewki, chusteczki do nosa (tekstylne), dreluchy, drukowane tkaniny perkalowe, dzianina, dżersej (materiał), etykiety z materiału, filc, franki, flanela (tkanina), flanela sanitarna, gaza, jedwab (tkanina), kaliko (perkal), kapy na łóżka, kapy na łóżka (narzuty), kapy na łóżka papierowe, klejonka (płótno klejone), koce na łóżka, kołderki do przykrywania nóg, kołderki na nogi z puchu, kotary na drzwi (zasłony), krepa (tkanina), krepon, marabut (materiał), materiały filtracyjne (tekstylia), materiały lepkie przyklejane na gorąco, materiały na bieliznę osobistą, materiały nieprzepuszczające gazów na balony lotnicze, materiały pokryte motywami, rysunkami do haftowania, materiały tekstylne nietkane, materiały włókiennicze, materiały z juty, moskitiery, muślin, narzuty na łóżka, narzuty pikowane, obicia ścienne z materiałów tekstylnych, obrusy, obrusy (niepapierowe), obrusy na stół (niepapierowe), okładziny do mebli (z surowców włókienniczych), okładziny do mebli (z tworzyw sztucznych), okładziny do mebli z materiałów tekstylnych, okładziny do mebli z tworzyw sztucznych, pledy, pledy podróżne, płótna do gobelinów i haftów, płótna do sera, płótno haftowane, płótno klejowe inne niż do materiałów piśmiennych, płótno konopne, podstawki pod kieliszki (z tkanin), podszewki (tkaniny), pokrowce na poduszki, pokrowce ochronne na meble, pokrycia na materace, poszewki, poszewki na poduszki, pościel, pościel (bielizna), prześcieradła (tkaniny), ratyna (tkanina), ręczniki tekstylne, rękawice toaletowe, serwetki stołowe tekstylne, serwetki tekstylne, sukna bilardowe, szewiet (tkanina), sztandary, ściereki do osuszania szkła (ręczniki), śpiwory (poszwy zastępujące prześcieradła), tafta (tkanina), tekstylia i wyroby włókiennicze nie ujęte w innych klasach, tiul, tkanina z kordonku, tkanina z włókna szklanego do celów włókienniczych, tkanina ze sztucznego jedwabiu, tkaniny, tkaniny bawełniane, tkaniny do celów włókienniczych, tkaniny elastyczne, tkaniny imitujące skóry zwierząt, tkaniny imitujące skóry zwierzęce, tkaniny jedwabne do drukarskich szablonów, tkaniny konopne, tkaniny lniane, tkaniny na obuwiu, tkaniny nie przepuszczające gazów na balony aerostacyjne, tkaniny obciowe, tkaniny płócienne do obuwia, tkaniny pokryte motywem rysunkowym do haftowania, tkaniny przylepne przyklejane na gorąco, tkaniny wełniane, tkaniny z ramii, tkaniny z wełny, tkaniny z włókna szklanego do celów włókienniczych, trykot (materiał), tworzywa sztuczne (substytuty tkanin), uchwyty do zaston z materiałów tekstylnych, włosianka (materiał na worki), wyspa (płótno), wyspy (pokrowce na materace), zasłony prysznicowe z materiałów tekstylnych lub tworzyw sztucznych, zasłony z surowców włókienniczych lub tworzyw sztucznych, zefir (tkanina), **25** odzież, bielizna, buty, nakrycia głowy, **35** zgrupowanie na rzecz osób trzech różnych towarów pozwalające nabywcy wygodnie je oglądać i nabywać detalicznie w sklepie wielobranżowym i w hurtowni, prowadzenie działalności handlowej i usługowej związanej z towarami i wyrobami: gospodarstwa domowego i chemii gospodarczej, obuwniczymi i odzieżowymi wszelkiego rodzaju, higienicznymi i kosmetycznymi, elektrotechnicznymi i elektronicznymi, artykułami RTV, komputerowymi i telekomunikacyjnymi, artykułami szkolnymi i biurowymi, oświetleniowymi, metalowymi, z tworzyw sztucznych, szklanymi, porcelanowymi, ceramicznymi i mineralnymi, budowlanymi, papierniczymi, piśmiennymi i szkolnymi oraz innymi nie wymienionymi towarami konsumenckimi i hurtowymi, usługi w zakresie marketingu, usługi reklamowe za pośrednictwem wszelkich środków przekazu, doradztwo w zakresie prowadzenia działalności gospodarczej i zarządzania, organizacja wystaw handlowych reklamowych, dystrybucja materiałów reklamowych, usługi doradcze i projektowe związane z handlem i reklamą, usługi badania rynku i opinii publicznej, usługi doradztwa w zakresie organizowania i prowadzenia działalności gospodarczej oraz zarządzania, działalność holdingowa, administrowanie hoteli, **36** usługi administrowania i zarządzania nieruchomościami, usługi wynajmu budynków oraz dzierżawy nieruchomości, wycena nieruchomości, zagospodarowywanie nieruchomości, usług i pośrednictwa kupna-sprzedazy nieruchomości, zarządzanie majątkiem, wynajmowanie magazynów, powierzchni biurowych i sklepowych, doradztwo w sprawach finansowych, operacje finansowe, usługi po-

średnictwa ubezpieczeniowego, umowy kredytowe, udzielanie kredytów, **37** usługi budowlane, przygotowywanie terenu pod budowę, rozbiórka i burzenie obiektów budowlanych, roboty ziemne, wykonywanie wykopów i wierceń geologiczno-inżynierskich, wznoszenie kompletnych budynków i budowli lub ich części, budowa obiektów inżynierii lądowej i wodnej, wykonywanie robót ogólnobudowlanych związanych ze wznoszeniem budynków, wykonywanie robót ogólnobudowlanych w zakresie przesyłowych obiektów liniowych: rurociągów, linii elektroenergetycznych, elektrotrakcyjnych i telekomunikacyjnych, rozdzielczych obiektów liniowych: rurociągów, linii elektroenergetycznych i telekomunikacyjnych, produkcyjnych, obiektów inżynierskich, wykonywanie robót budowlanych w zakresie montażu i wznoszenia budynków i budowli z elementów prefabrykowanych, wykonywanie konstrukcji i pokryć dachowych, wykonywanie specjalistycznych robót budowlanych, stawianie rusztowań, roboty związane z fundamentowaniem, wykonywanie robót budowlanych w zakresie wznoszenia konstrukcji stalowych, wykonywanie robót budowlanych murarskich, wykonywanie instalacji budowlanych, wykonywanie instalacji elektrycznych i sygnalizacyjnych budynków i budowli, wykonywanie instalacji teletechnicznych, instalowanie dźwigów osobowych i towarowych, wykonywanie robót budowlanych izolacyjnych, wykonywanie instalacji ciepłych, wodnych, wentylacyjnych i gazowych, wykonywanie instalacji centralnego ogrzewania i wentylacyjnych, wykonywanie instalacji wodno-kanalizacyjnych, wykonywanie pozostałych instalacji budowlanych, wykonywanie robót budowlanych wykończeniowych, tynkowanie, zakładanie stolarki budowlanej, wykładanie podłóg i ścian, posadzkarstwo, tapetowanie i oblicowywanie ścian, malowanie i szklenie, sztukatorstwo, sprzątanie i czyszczenie obiektów, organizowanie targów i wystaw, stawianie rusztowań, usługi związane z fundamentowaniem, usługi budowlane w zakresie wznoszenia konstrukcji stalowych, usługi związane z naprawami artykułów użytku osobistego i domowego, instalacja, konserwacja i naprawy komputerów, **39** transport, magazynowanie i przechowywanie towarów w składowiskach, organizowanie wycieczek i podróży, usługi zaopatrywania w energię elektryczną, gaz i wodę, usługi zaopatrywania w parę wodną i gorącą wodę, dystrybucja energii elektrycznej, przesyłanie energii elektrycznej, dystrybucja paliw gazowych w systemie sieciowym, dystrybucja ciepła (pary wodnej i gorącej wody), zaopatrywanie w wodę, dystrybucja wody, transport lądowy pasażerski, rurociągowy, wodny, transport drogowy towarowy, transport drogowy towarowy pojazdami specjalizowanymi, działalność agencji transportowych, działalność organizatorów turystyki, pośredników turystyki, agentów turystycznych, pozostały transport lądowy pasażerski i towarowy zawarty w tej klasie, **41** organizowanie wystaw wyrobów artystycznych i dzieł sztuki, organizowanie i prowadzenie warsztatów, pracowni, szkoleń, seminariów, sympozjów, konkursów edukacyjnych lub rozrywkowych w dziedzinie sztuki, nauczanie języków obcych, kształcenie ustawiczne dorosłych i pozostałe formy kształcenia i nauczania zawarte w tej klasie, organizowanie wystaw z dziedziny kultury i edukacji, porady w zakresie edukacji lub kształcenia, **42** usługi badawcze i analiz technicznych, biologicznych, bakteriologicznych, chemicznych, geologicznych, kosmetycznych, ekspertyzy inżynierskie, projektowanie i instalacja, aktualizacja, konserwacja oprogramowania komputerowego, architektoniczne, prac inżynierskich, tworzenie i utrzymywanie stron internetowych dla osób trzecich, doradztwo w zakresie sprzętu komputerowego, projektowanie systemów komputerowych, **43** usługi prowadzenia hoteli, moteli, pensjonatów, kawiarni, restauracji, restauracji samoobsługowych, kafeterii, stołówek, **45** usługi detektywistyczne i ochroniarskie.

(111) **216657** (220) 2007 10 11 (210) 331346
 (151) 2009 04 15 (441) 2008 01 21
 (732) AGAT Nusret Sancak, Tran Quoc Quan Spółka Komandytowa, Jabłonowo, PL.

(540) PARK AGAT twoje miejsce na ziemi
 (510), (511) **18** aktówki, dyplomatki, skórzane etui na klucze, futra jako skóry zwierzęce, imitacje skóry, skórzane komplety podróżne, kuferki na przybory toaletowe, kufrы, wykończenia ze skóry do mebli, narzuty ze skór, pasy skórzane i naramienne ze skór, plecaki, pokrowce na parasole, portfele, portmonetki, pudełka ze skóry, rączki do walizek, rzemyki skórzane, sakwy myśliwskie, siodła do jazdy konnej, teczki z wyprawionej skóry, torby alpinistyczne, torby na kółkach, torby skórzane na narzędzia, torby na ubrania, torby podróżne, to-

rebki, tornistry szkolne, walizki i walizy podróżnicze, worki myśliwskie, wyprawione skóry, **22** bawełna surowa, jedwab surowy, jedwabne odpady, juta, kapoki, kokony, konopie, len surowy (płótno), liny, liny holownicze do pojazdów, liny holownicze do samochodów, liny niemetalowe, łyko, markizy, markizy z materiałów tekstylnych, markizy z tworzyw sztucznych, materiały do pakowania (wypychania) nie z gumy i nie z tworzyw sztucznych, materiały do wypychania nie z gumy i nie z tworzyw sztucznych, materiały filtracyjne (wata), materiały na obicia i do wypełniania (z wyjątkiem gum lub tworzyw sztucznych), materiały obciowe nie z gumy i nie z tworzyw sztucznych, materiały tekstylne, włókna surowe, namioty, materiały włókiennicze, nosidla do transportu ładunków niemetalowe, odpady bawełniane (do wyściełania), odpady bawełniane do wyściełania, opakowania ze słomy do butelek, osłony na butelki (ze słomy), osłony na butelki słomiane, pakuły, pakuły bawełniane, pasy do transportu ładunków (niemetalowe), pasy do transportu ładunków niemetalowe, pasy konopne, pasy z konopi, pierze do wypychania tapicerki, pierze na pościel, pierze tapicerskie, plandeki, plecionki ze słomy na butelki, pokrowce na pojazdy (plandeki), puch (pierze), puch (pierzyny), rafa, runo, runo owcze, sidła, sierść zwierzęca, sizal, słoma do wypychania tapicerki, słoma tapicerska, szelki do transportu ładunków (niemetalowe), szklane włókno do celów włókienniczych, szklane włókno krzemowe do celów włókienniczych, sznurki, sznurki do pakowania, sznurki do wiązania niemetalowe, sznurki do wyrabiania sieci, sznurki do zawieszania przedmiotów, sznurki na sieci, sznury, sznury do pakowania, sznury na bity, bicz, sznury na bicz, szpagaty papierowe, taśmy do zwijania niemetalowe, taśmy do żaluzji, torby do pakowania (koperty, woreczki) z materiałów tekstylnych, torby i torebki (nie ujęte w innych klasach), trawa tapicerska, trociny, uprząż do transportu ładunków (niemetalowa), wata tapicerska, wataolina do filtrowania, wełna czesankowa, wełna drzewna, wełna surowa lub impregnowana, wełna tapicerska, wełna tapicerska do wypychania, wełna zgrzebna, wełna, sierść wielbłądzia, wiązadła niemetalowe do celów rolniczych, wióry drewniane, włosie, włosie do wypychania, włosie końskie, włosy włókiennicze (włókna surowe), włókna bawełniane, włókna bawełny, włókna kokosowe, włókna krzemowe szklane do celów włókienniczych, włókna surowe włókiennicze, włókna szklane do celów włókienniczych, włókna tekstylne, włókna węglowe do celów włókienniczych, włókna z tworzyw sztucznych do celów włókienniczych, włókno kokosowe, wnyki, wodorosty morskie do wypychania, woreczki do prania pończoch, worki do pakowania z materiałów tekstylnych, worki do transportu i przechowywania materiałów luzem, worki pocztowe, wysięki, zawieszki do transportu ładunków (niemetalowe), zawieszki do transportu ładunków niemetalowe, żagle, żaluzje, żyłki do wiązania niemetalowe, **23** kordonek, nici, nici i przędza z włókna szklanego do celów włókienniczych, nici i przędza elastyczna do celów włókienniczych, nici i przędza wełniana, nici kauczukowe do celów włókienniczych, nici dla włókiennictwa, nici z tworzyw sztucznych do celów włókienniczych, nici-przędza elastyczna do celów włókienniczych, nici-przędza konopna, nici-przędza z juty, nici-przędza z lnu, nici-przędza z włókna szklanego do celów włókienniczych, nici-przędza ze sztucznego jedwabiu, przędza, przędza bawełniana, przędza i nici do cerowania, przędza i nici do haftowania, wyszywania, przędza i nici do szycia, przędza i nici z bawełny, przędza i nici z włókna kokosowego, przędza jedwabna, przędza kauczukowa do celów włókienniczych, przędza wełniana, wełna czesankowa, włókno jedwabne, **24** adamaszek, aksamit, barchan, bielizna domowa, bielizna kąpielowa (z wyjątkiem odzieży), bielizna pościelowa, bielizna stołowa niepapierowa, bielizna stołowa tekstylna, bielizna wzorzysta, bieżniki stołowe, brokaty, całuny, ceraty (obrusy), chorągiewki, chusteczki do nosa (tekstylne), drelichy, drukowane tkaniny perkalowe, dzianina, dżersej (materiał), etykiety z materiału, filc, franki, flanela (tkanina), flanela sanitarna, gaza, jedwab (tkanina), kaliko (perkal), kapy na łóżka, kapy na łóżka (narzuty), kapy na łóżka papierowe, klejonka (płótno klejone), koce na łóżka, kołderki do przykrywania nóg, kołderki na nogi z puchu, kotary na drzwi (zasłony), krepa (tkanina), krepion, marabut (materiał), materiały filtracyjne (tekstylia), materiały lepkie przyklejane na gorąco, materiały na bieliznę osobistą, materiały nieprzepuszczające gazów na balony lotnicze, materiały pokryte motywami, rysunkami do haftowania, materiały tekstylne nietkane, materiały włókiennicze, materiały z juty, moskitiery, muślin, narzuty na łóżka, narzuty pikowane, obicia ścienne z materiałów tekstylnych, obrusy, obrusy (niepapierowe), obrusy na stół (niepapierowe), okładziny do mebli (z surowców włókienniczych), okładziny do mebli (z tworzyw

sztucznych), okładziny do mebli z materiałów tekstylnych, okładziny do mebli z tworzyw sztucznych, pledy, pledy podróżne, płótna do gobelinów i haftów, płótna do sera, płótno haftowane, płótno klejowe inne niż do materiałów piśmiennych, płótno konopne, podstawki pod kieliszki (z tkanin), podszewki (tkaniny), pokrowce na poduszki, pokrowce ochronne na meble, pokrycia na materace, poszewki, poszewki na poduszki, pościel, pościel (bielizna), prześcieradła (tkaniny), ratyna (tkanina), ręczniki tekstylne, rękawice toaletowe, serwetki stołowe tekstylne, serwetki tekstylne, sukna bilardowe, szewiot (tkanina), sztandary, ściěrki do osuszania szkła (ręczniki), śpiwory (poszwy zastępujące prześcieradła), tafta (tkanina), tekstylia i wyroby włókiennicze nie ujęte w innych klasach, tiul, tkanina z kordonku, tkanina z włókna szklanego do celów włókienniczych, tkanina ze sztucznego jedwabiu, tkaniny, tkaniny bawełniane, tkaniny do celów włókienniczych, tkaniny elastyczne, tkaniny imitujące skóry zwierząt, tkaniny imitujące skóry zwierzęce, tkaniny jedwabne do drukarskich szablonów, tkaniny konopne, tkaniny lniane, tkaniny na obuwie, tkaniny nie przepuszczające gazów na balony aerostacyjne, tkaniny obciowe, tkaniny płócienne do obuwia, tkaniny pokryte motywem rysunkowym do haftowania, tkaniny przylepne przyklejane na gorąco, tkaniny wełniane, tkaniny z ramii, tkaniny z wełny, tkaniny z włókna szklanego do celów włókienniczych, trykot (materiał), tworzywa sztuczne (substytuty tkanin), uchwyty do zasłon z materiałów tekstylnych, włosianka (materiał na worki), wyspa (płótno), wyspy (pokrowce na materace), zasłony prysznicowe z materiałów tekstylnych lub tworzyw sztucznych, zasłony z surowców włókienniczych lub tworzyw sztucznych, zefir (tkanina), **25** odzież, bielizna, buty, nakrycia głowy, **35** zgrupowanie na rzecz osób trzech różnych towarów pozwalające nabywcy wygodnie je oglądać i nabywać detalicznie w sklepie wielobranżowym i w hurtowni, prowadzenie działalności handlowej i usługowej związanej z towarami i wyrobami: gospodarstwa domowego i chemii gospodarczej, obuwniczymi i odzieżowymi wszelkiego rodzaju, higienicznymi i kosmetycznymi, elektrotechnicznymi i elektronicznymi, artykułami RTV, komputerowymi i telekomunikacyjnymi, artykułami szkolnymi i biurowymi, oświetleniowymi, metalowymi, z tworzyw sztucznych, szklanymi, porcelanowymi, ceramicznymi i mineralnymi, budowlanymi, papierniczymi, piśmiennymi i szkolnymi oraz innymi nie wymienionymi towarami konsumenckimi i hurtowymi, usługi w zakresie marketingu, usługi reklamowe za pośrednictwem wszelkich środków przekazu, doradztwo w zakresie prowadzenia działalności gospodarczej i zarządzania, organizacja wystaw handlowych reklamowych, dystrybucja materiałów reklamowych, usługi doradcze i projektowe związane z handlem i reklamą, usługi badania rynku i opinii publicznej, usługi doradztwa w zakresie organizowania i prowadzenia działalności gospodarczej oraz zarządzania, działalność holdingowa, administrowanie hoteli, **36** usługi administrowania i zarządzania nieruchomościami, usługi wynajmu budynków oraz dzierżawy nieruchomości, wycena nieruchomości, zagospodarowywanie nieruchomości, usług i pośrednictwa kupna-sprzedaży nieruchomości, zarządzanie majątkiem, wynajmowanie magazynów, powierzchni biurowych i sklepowych, doradztwo w sprawach finansowych, operacje finansowe, usługi pośrednictwa ubezpieczeniowego, umowy kredytowe, udzielanie kredytów, **37** usługi budowlane, przygotowywanie terenu pod budowę, rozbiórka i burzenie obiektów budowlanych, roboty ziemne, wykonywanie wykopów i wierceń geologiczno-inżynierskich, wznoszenie kompletnych budynków i budowli lub ich części, budowa obiektów inżynierii lądowej i wodnej, wykonywanie robót ogólnobudowlanych związanych ze wznoszeniem budynków, wykonywanie robót ogólnobudowlanych w zakresie przesyłowych obiektów liniowych: rurociągów, linii elektroenergetycznych, elektrotrakcyjnych i telekomunikacyjnych, rozdzielczych obiektów liniowych: rurociągów, linii elektroenergetycznych i telekomunikacyjnych, produkcyjnych, obiektów inżynierskich, wykonywanie robót budowlanych w zakresie montażu i wznoszenia budynków i budowli z elementów prefabrykowanych, wykonywanie konstrukcji i pokryć dachowych, wykonywanie specjalistycznych robót budowlanych, stawianie rusztowań, roboty związane z fundamentowaniem, wykonywanie robót budowlanych w zakresie wznoszenia konstrukcji stalowych, wykonywanie robót budowlanych murarskich, wykonywanie instalacji budowlanych, wykonywanie instalacji elektrycznych i sygnalizacyjnych budynków i budowli, wykonywanie instalacji teletechnicznych, instalowanie dźwigów osobowych i towarowych, wykonywanie robót budowlanych izolacyjnych, wykonywanie instalacji cieplnych, wodnych, wentylacyjnych i gazowych, wykonywanie instalacji centralne-

go ogrzewania i wentylacyjnych, wykonywanie instalacji wodno-kanalizacyjnych, wykonywanie pozostałych instalacji budowlanych, wykonywanie robót budowlanych wykończeniowych, tynkowanie, zakładanie stolarki budowlanej, wykładanie podłóg i ścian, posadzkarstwo, tapetowanie i oblicowywanie ścian, malowanie i szklenie, sztukatorstwo, sprzątanie i czyszczenie obiektów, organizowanie targów i wystaw, stawianie rusztowań, usługi związane z fundamentowaniem, usługi budowlane w zakresie wznoszenia konstrukcji stalowych, usługi związane z naprawami artykułów użytku osobistego i domowego, instalacja, konserwacja i naprawy komputerów, **39** transport, magazynowanie i przechowywanie towarów w składowiskach, organizowanie wycieczek i podróży, usługi zaopatrywania w energię elektryczną, gaz i wodę, usługi zaopatrywania w parę wodną i gorącą wodę, dystrybucja energii elektrycznej, przesyłanie energii elektrycznej, dystrybucja paliw gazowych w systemie sieciowym, dystrybucja ciepła (pary wodnej i gorącej wody), zaopatrywanie w wodę, dystrybucja wody, transport lądowy pasażerski, rurociągowy, wodny, transport drogowy towarów, transport drogowy towarów pojazdami specjalizowanymi, działalność agencji transportowych, działalność organizatorów turystyki, pośredników turystyki, agentów turystycznych, pozostały transport lądowy pasażerski i towarowy zawarty w tej klasie, **41** organizowanie wystaw wyrobów artystycznych i dzieł sztuki, organizowanie i prowadzenie warsztatów, pracowni, szkoleń, seminariów, sympozjów, konkursów edukacyjnych lub rozrywkowych w dziedzinie sztuki, nauczanie języków obcych, kształcenie ustawiczne dorosłych i pozostałe formy kształcenia i nauczania zawarte w tej klasie, organizowanie wystaw z dziedziny kultury i edukacji, porady w zakresie edukacji lub kształcenia, **42** usługi badawcze i analiz technicznych, biologicznych, bakteriologicznych, chemicznych, geologicznych, kosmetycznych, ekspertyzy inżynierskie, projektowanie i instalacja, aktualizacja, konserwacja oprogramowania komputerowego, architektoniczne, prac inżynierskich, tworzenie i utrzymywanie stron internetowych dla osób trzecich, doradztwo w zakresie sprzętu komputerowego, projektowanie systemów komputerowych, **43** usługi prowadzenia hoteli, moteli, pensjonatów, kawiarni, restauracji, restauracji samoobsługowych, kafełkarni, stołówek, **45** usługi detektywistyczne i ochroniarskie.

(111) **216658** (220) 2007 10 11 (210) 331349
 (151) 2009 04 15 (441) 2008 01 21
 (732) The Procter & Gamble Company, Cincinnati, US.
 (540)

Pokochaj Olay. Olay, pokochaj swoją skórę na nowo

(531) 27.5.1
 (510), (511) **03** mydła, artykuły perfumeryjne, olejki eteryczne, kosmetyki, lotony do włosów, preparaty do oczyszczania, pielęgnacji, regenerowania i upiększania skóry, owłosionej skóry głowy i włosów, dezodoranty i antyperspiranty do użytku osobistego.

(111) **216659** (220) 2007 10 11 (210) 331350
 (151) 2009 04 15 (441) 2008 01 21
 (732) Przedsiębiorstwo Wyrobów Cukierniczych „ODRA”
 Spółka Akcyjna, Brzeg, PL.

(540) elsy
 (510), (511) **05** wyroby cukiernicze, słodczyce, lizaki, cukierki, galaretki przeznaczone do celów leczniczych, **30** wyroby cukiernicze, wyroby czekoladowe, wyroby czekoladopodobne, galanteria czekoladowa, galanteria czekoladopodobna, słodczyce, lizaki, cukierki, ciastka, galaretki, lody, półprodukty cukiernicze.

(111) **216660** (220) 2007 10 15 (210) 331410
 (151) 2009 02 25 (441) 2008 01 21
 (732) „VOX INDUSTRIE” S.A., Janikowo k/Poznań, PL.
 (540)

Drewno VOX

Kolor znaku: czarny, czerwony, biały
 (531) 26.4.2, 26.11.1, 27.5.1, 29.1.13

(510), (511) **17** materiały uszczelniające, wypełniające, izolacyjne, **19** budowlane materiały niemetalowe, **35** usługi sprzedaży hurtowej i detalicznej w punktach sprzedaży, składach fabrycznych, celnych lub outsourcingowych, sklepach, sieciach sklepów, hurtowniach, salonach, na stronach Web, oraz w ofercie bezpośredniej takich towarów jak: materiały budowlane, wykończeniowe, stolarka budowlana, wyroby z tworzyw sztucznych dla budownictwa, materiały izolacyjne, wypełniające, uszczelniające, chemia budowlana, materiały podłogowe, materiały do produkcji meblarskiej, elewacje i wykończenia ścian, siding-panele z drewna, metalu lub tworzyw sztucznych, boazerie, płyty gipsowo-kartonowe, tynki gipsowe, mineralne i akrylowe, sufity podwieszane, panele boazerijne, materiały budowlane, bloczki z betonu komórkowe, cegły, kostka brukowa, tarcica, drewno budowlane, więźba dachowa, folie dachowe, blachy dachówkowe, dachówki, papy, pokrycia bitumiczne, rynny, systemy dociepleń, meble, dywany i wykładziny podłogowe, usługi w następującym zakresie: agencje importowo-eksportowe, promocje sprzedaży dla osób trzecich, pozyskiwanie danych do komputerowych baz danych, pokazy towarów, usługi w zakresie franchisingu, **37** usługi remontowe i budowlane, wypożyczanie sprzętu budowlanego i maszyn budowlanych, nadzór budowlany, usługi montażu mebli, usługi w zakresie informacji budowlanej, usługi montażowe, serwisowe oraz instalacyjne w zakresie budownictwa, mebli, maszyn budowlanych, usługi w zakresie kompleksowej obsługi inwestycji budowlanych, **42** doradztwo budowlane, usługi architektów, projektowanie dekoracji wnętrz.

(111) **216661** (220) 2007 10 15 (210) 331438
 (151) 2009 06 05 (441) 2008 01 21
 (732) MONAMI CO., LTD., Seoul, KR.
 (540)

MONAMI STATION

(531) 27.5.1
 (510), (511) **35** usługi agencji sprzedaży i pośrednictwa sprzedaży bezpośredniej, oraz przez Internet: materiałów piśmiennych, artykułów biurowych, materiałów drukowanych, publikacji, książek; agencyjna sprzedaż, w tym przez Internet: urządzeń grzewczych i chłodniczych, artykułów kuchennych, pralek, lodówek, przyborów do gotowania, sprzętu domowej instalacji wodnej, małego sprzętu elektrycznego dla gospodarstwa domowego, artykułów gospodarstwa domowego, sprzętu gospodarstwa domowego, pieców, pościeli, artykułów motoryzacyjnych, produktów rolnych, produktów rolnych, produktów zwierzęcych, produktów rybołówstwa, przetworzonych produktów rolnych, artykułów przetwórstwa mięsnego, produktów przetwórstwa rybnego, suszonych produktów rybołówstwa, przekąsek, artykułów żywnościowych wspomagających zdrowie, produktów cukierniczych, napojów alkoholowych, napojów, produktów kawowych, odzieży, bielizny, czapek i kapeluszy, skarpet, pończoch, toreb, odzieży sportowej, kosmetyków, akcesoriów do makijażu, środków piorących, artykułów kąpielowych, bidetów, artykułów do ćwiczeń, parasoli, instrumentów muzycznych, zabawek, artykułów dla niemowląt, akcesoriów wspinaczkowych, akcesoriów do golfa, urządzeń rehabilitacyjnych, artykułów edukacyjnych, kluczy, narzędzi ręcznych, narzędzi mechanicznych, materiałów izolacyjnych, materiałów elektrycznych, elektrycznych urządzeń oświetleniowych zestawów telefonicznych, telefonów komórkowych, zegarków, metali szlachetnych, komputerów, urządzeń zewnętrznych komputera, przenośnych terminali, urządzeń wideo, urządzeń audio, urządzeń optycznych, aparatów fotograficznych i kamer, artykułów motoryzacyjnych, urządzeń nawigacyjnych do pojazdów, urządzeń medycznych, materiałów budowlanych, materiałów architektonicznych, kwiatów, drzew, roślin kwitnących, **40** usługi z zakresu oprawiania: książek, dokumentacji i dokumentów w tym oferowane przez Internet; usługi dotyczące drukowania znaczków pocztowych i materiałów reklamowych przy użyciu ruchomych czcionek, metodą anastazyjną, offsetową, metodą sitodruku i kamieni litograficznych, laserową, atramentową, wkleśłą-w tym oferowane przez Internet; oraz usługi dotyczące redagowania-w tym oferowane przez Internet.

(111) **216662** (220) 2007 10 15 (210) 331487
 (151) 2009 05 11 (441) 2008 01 21

(732) Janusz Lincer, Gdańsk, PL.
(540)



Kolor znaku: żółty, czerwony, czarny

(531) 18.1.21, 27.5.1, 29.1.13

(510), (511) **12** samochody, motocykle i rowery, opony i dętki do pojazdów, bieżniki do bieżnikowania opon, ciężarki do wyważania kół pojazdów, uszczelki do naprawy opon i dętek, obręcze kół do pojazdów, urządzenia przeciwpoślizgowe do kół do pojazdów, wentyle do kół do pojazdów, **37** usługi w zakresie: bieżnikowania opon, obsługi i naprawy pojazdów, wulkanizacji opon, wyważania kół do pojazdów.

(111) **216663** (220) 2007 10 16 (210) 331491
(151) 2009 05 11 (441) 2008 01 21

(732) Zakład Techniki Rehabilitacyjnej „PNEUMAT” Poduszki i Materace Przeciwdoleżynowe Leszek Jurdziński, Bydgoszcz, PL.
(540)



(531) 26.1.2, 27.5.1

(510), (511) **10** pneumatyczne poduszki przeciwdoleżynowe, pneumatyczne materace przeciwdoleżynowe.

(111) **216664** (220) 2007 10 17 (210) 331609
(151) 2009 03 25 (441) 2008 01 21

(732) MLA Multibrand Holdings, Inc., Vernon, US.

(540) BCBG MAX AZRIA

(510), (511) **03** artykuły toaletowe, mianowicie perfumy, wody kolońskie i wody toaletowe, zapachowe sprays do ciała, olejki perfumowane, lotiony do ciała, szampony, odżywki do włosów, olejki i sole do kąpieli, mydła kąpielowe, żele do kąpieli, płyny do kąpieli, mydła, olejki do ciała, puder do ciała, produkty nawilżające do skóry, kremy do ciała i pod oczy, kosmetyki, mianowicie tusze do rzęs, szminki, błyszczki do ust, kredki kosmetyczne, kredki do oczu, cienie do oczu, konturówki do oczu, zmywacze do demakijażu oczu, podkłady, puder do twarzy, róż do policzków, żele do włosów i preparaty do układania włosów, lakiery do paznokci, potpourri, **09** okulary, okulary ochronne (soczewki kontaktowe) i okulary przeciwsłoneczne, **14** biżuteria i zegarki, **18** torebki, portmonetki, saszetki, torby, torby na ramię, teczki, dyplomaty, kosmetyczki sprzedawane bez zawartości, kuferki i walizki na kosmetyki sprzedawane bez zawartości, chlebaki/tornistry, plecaki, skórzane breloczki do kluczy, walizy i torby podróżne, parasole, **25** odzież, mianowicie kurtki, płaszcze, skórzane płaszcze, płaszcze przeciwdeszczowe, sukienki, suknie wieczorowe, koszule, koszulki z dzianiny, garnitury, bluzki, T-shirty, spódnice, swetry, golfy, kamizelki, swetry rozpinane, spodnie, dżinsy, koszule nocne, piżamy, pończochy, krawaty, rękawiczki, szale/apaszki, topy, szorty, paski, bielizna, majtki, body, kąpielówki, biustonosze, bielizna damska, stroje kąpielowe, obuwie, buty, buty plażowe, sandały, klapki, kozaki, kapcie, opaski na głowę, kapelusze, nakrycia głowy, **35** usługi prowadzenia sklepów z następującymi towarami: odzież męska i damska, obuwie, nakrycia głowy, okulary, okulary ochronne (soczewki kontaktowe) i okulary przeciwsłoneczne, kosmetyki, perfumy, paski, torby, portfele, portmonetki, plecaki, kosmetyczki i artykuły skórzane, notesy, biżuteria i zegarki oraz dodatki.

(111) **216665** (220) 2007 10 17 (210) 331616
(151) 2009 03 26 (441) 2008 01 21

(732) „MEDI-LEK” Spółka z ograniczoną odpowiedzialnością, Warszawa, PL.

(540) MIORELAXAM

(510), (511) **05** leki, farmaceutyczne preparaty.

(111) **216666** (220) 2007 10 18 (210) 331660

(151) 2009 05 22 (441) 2008 01 21

(732) Kopalnia Węgla Kamiennego „KAZIMIERZ JULIUSZ”

Spółka z ograniczoną odpowiedzialnością, Sosnowiec, PL.

(540) GROSZEK ECO-KAZIMIERZ

(510), (511) **04** węgiel kamienny.

(111) **216667** (220) 2007 10 22 (210) 331757

(151) 2009 05 11 (441) 2008 02 04

(732) ING BANK ŚLĄSKI S.A., Katowice, PL.

(540) ING Direct

(510), (511) **36** operacje bankowe, usługi bankowe z dostępem bezpośrednim przez Internet, emisja kart kredytowych, doradztwo finansowe, usługi finansowe, informacje bankowe, obsługa kart debetowych i kart kredytowych, lokaty kapitałów, kredytowanie, operacje finansowe, operacje walutowe, pośrednictwo finansowe, transakcje finansowe, transfer elektroniczny środków finansowych, **42** administrowanie stronami komputerowymi (sieciowymi), aktualizowanie oprogramowania komputerowego, analizy systemów komputerowych, instalowanie oprogramowania komputerowego, obsługiwanie baz danych dostępnych przez Internet, projektowanie oprogramowania komputerowego, tworzenie i utrzymywanie stron internetowych dla osób trzecich, tworzenie i utrzymywanie systemów obsługi klienta dostępnych przez Internet.

(111) **216668** (220) 2008 01 30 (210) 335855

(151) 2009 05 05 (441) 2008 05 12

(732) „KARES” S.C. Krzysztof Świętochowski, Paweł Świętochowski, Węgrów, PL.

(540)



Kolor znaku: czerwony, jasnoróżowy, popielaty, czarny

(531) 3.1.8, 27.5.1, 29.1.14

(510), (511) **31** karma dla psów, kotów i innych zwierząt hodowanych w mieszkaniach.

(111) **216669** (220) 2008 01 30 (210) 335858

(151) 2009 05 05 (441) 2008 05 12

(732) PASO-TRADING Spółka z o.o., Pabianice, PL.

(540)



Kolor znaku: ciemnoniebieski

(531) 26.1.1, 26.11.1, 27.5.1, 29.1.4

(510), (511) **03** patyczki z wata do celów kosmetycznych, waciki, wata kosmetyczna, **05** opaski higieniczne, opaski menstruacyjne, opaski barkowe do celów chirurgicznych, bandaże higieniczne, gaza opatrunkowa, pieluchy higieniczne, podpaski higieniczne, wata higroskopijna, kompresy, majtki higieniczne dla nietrzymających moczu, majtki menstruacyjne, tampony menstruacyjne, materiały opatrunkowe, wata do celów medycznych, opatrunkowe materiały chirurgiczne, pieluchy dla chorych z brakiem kontroli czynności fizjologicznych, **10** bandaże usztywniające ortopedyczne, bandaże gipsowane, opaski podtrzymujące, **16** niemowlęce jednorazowe pieluchomajtki z papieru lub celulozy, **24** gaza, materiały włókiennicze.

(111) **216670** (220) 2008 01 30 (210) 335859

(151) 2009 05 05 (441) 2008 05 12

(732) PASO-TRADING Spółka z o.o., Pabianice, PL.

(540) PASO

(510), (511) **03** patyczki z wata do celów kosmetycznych, waciki, wata kosmetyczna, **05** opaski higieniczne, opaski menstruacyjne,

opaski barkowe do celów chirurgicznych, bandaże higieniczne, gaza opatrunkowa, pieluchy higieniczne, podpaski higieniczne, wata higroskopijna, kompresy, majtki higieniczne dla nietrzymających moczu, majtki menstruacyjne, tampony menstruacyjne, materiały opatrunkowe, wata do celów medycznych, opatrunkowe materiały chirurgiczne, pieluchy dla chorych z brakiem kontroli czynności fizjologicznych, **10** bandaże usztywniające ortopedyczne, bandaże gipsowane, opaski podtrzymujące, **16** niemowlęce jednorazowe pieluchomajtki z papieru lub celulozy, **24** gaza, materiały włókiennicze.

(111) **216671** (220) 2008 01 31 (210) 335889
 (151) 2009 06 02 (441) 2008 05 12
 (732) Stefan Czerwiński, Nasutów, PL.
 (540)



Kolor znaku: jasnozielony, zielony, czarny, biały

(531) 20.7.1, 20.7.2, 24.17.25, 29.1.13
 (510), (511) **35** usługi w zakresie: analizy kosztów, doradztwa specjalistycznego i ekspertyz w działalności gospodarczej, sporządzania opinii i sondaży oraz prognoz ekonomicznych, sporządzania wyciągów z kont, prowadzenia ksiąg rachunkowych i podatkowych, przygotowania listy płac, przygotowania zeznań podatkowych, rachunkowości, sortowania danych w bazach komputerowych, weryfikacji rachunków, wyceny działalności handlowej, **36** ekspertyzy do celów fiskalnych, doradztwo w sprawach finansowych, informacje finansowe, operacje bankowe i finansowe, oszacowanie wartości dla celów fiskalnych, usługi finansowe, wycena finansowa, wycena majątku, wyceny dla celów podatkowych, zarządzanie majątkiem, **41** organizowanie i prowadzenie konferencji, seminariów, sympozjów i zjazdów, publikacje książek, tekstów i periodyków.

(111) **216672** (220) 2008 01 31 (210) 335906
 (151) 2009 06 02 (441) 2008 05 12
 (732) TENVIRK Spółka z o.o., Chorzów, PL.
 (540) tenvirk

(510), (511) **09** sprzęt komputerowy, akcesoria komputerowe, oprogramowanie komputerowe, **41** szkolenie z zakresu tworzonego oprogramowania, **42** usługi w zakresie tworzenia oprogramowania na zamówienie, doradztwo i pomoc techniczna w zakresie oprogramowania i komputerów, projektowanie stron internetowych i aplikacji internetowych, administracja sieciami komputerowymi i systemami informatycznymi, usługi programowania na rzecz osób trzecich.

(111) **216673** (220) 2008 01 31 (210) 335911
 (151) 2009 06 02 (441) 2008 05 12
 (732) Galicja Spółka z o.o., Brzeźnica, PL.
 (540)



Kolor znaku: granatowy

(531) 26.2.1, 27.5.1, 29.1.4
 (510), (511) **08** sztucce, **09** wagi, **20** wieszaki na ubrania, **21** termosy, garnki kuchenne, przybory kuchenne i przybory gospodarstwa domowego zawarte w tej klasie, **24** zasłony prysznicowe, **27** maty łazienkowe, dywaniki, wycieraczki do butów z kokosu i kokosu z gumą.

(111) **216674** (220) 2008 01 31 (210) 335913
 (151) 2009 06 02 (441) 2008 05 12
 (732) Inter Marine Spółka z ograniczoną odpowiedzialnością, Gdynia, PL.

(540)



Kolor znaku: czerwony, niebieski

(531) 26.13.25, 27.5.1, 29.1.12
 (510), (511) **29** ryby nieżywe, mrożone, konserwowane i solone, filety rybne, kawior, konserwy rybne; owoce morza nieżywe: homary, krewetki i krewetki różowe, langusty, małże jadalne, muszle atlantyckie, ostrygi, **35** usługi agencji importowo-eksportowej, usługi pośrednictwa handlowego na rzecz firm krajowych i zagranicznych, zgrupowanie na rzecz osób trzecich różnych towarów pozwalające nabywcy wygodnie je oglądać i kupować w hurtowniach, sklepach i na stronie internetowej wyspecjalizowanej w sprzedaży ryb, żywności produkowanej z ryb i owoców morza, marketing, usługi reklamowe i promocyjne, dystrybucja materiałów reklamowych, próbek i wzorów wyrobów, organizacja pokazów, targów i wystaw w celach handlowych lub reklamowych, pośrednictwo pracy, usługi agencji w zakresie kompletowania załóg pływających na statkach, doradztwo i pomoc w zakresie organizowania i prowadzenia działalności gospodarczej, usługi badania rynku, usługi rejestracji, sporządzania odpisów, składzie, kompilacji i/lub systematyzacji pisemnych informacji oraz rejestrowanie, kompilacja i/lub wyszukiwanie danych w komputerowych bazach danych, pozyskiwanie danych do komputerowych baz danych, zarządzanie zbiorami informatycznymi, **39** usługi transportowe i spedycyjne krajowe i zagraniczne, towarowy transport drogowy pojazdami uniwersalnymi i specjalistycznymi, transport morski, transport lotniczy, usługi tranzytowe, składowanie, magazynowanie, przechowywanie, przechowywanie w portach morskich, przeładunek, przeładunek w portach morskich, pakowanie, załadunek, rozładunek, konfekcjonowanie i dystrybucja towarów, maklerska obsługa ładunków, pośrednictwo frachtowe, usługi informacyjne i pośrednictwo w zakresie transportu i spedycji, doradztwo w zakresie transportu i spedycji, czarterowanie, wynajem i dzierżawa środków transportu lądowego i wodnego, wynajmowanie magazynów, wypożyczanie kontenerów magazynowych i transportowych, usługi w zakresie biur i agencji podróży, usługi w zakresie biur turystycznych z wyjątkiem rezerwacji hoteli, pensjonatów, organizowanie podróży i wycieczek, w tym również turystycznych wycieczek zagranicznych i wycieczek morskich, informacja turystyczna, **41** usługi edukacyjne i szkoleniowe w formie kursów i szkoleń zawodowych dla osób trzecich w zakresie specjalizacji morskich, usługi w zakresie publikacji i publikacji elektronicznych, publikowanie czasopism, gazet, książek, materiałów dydaktycznych, organizowanie i realizacja imprez rozrywkowych, organizowanie konkursów edukacyjnych i rozrywkowych, informacja o edukacji, **42** doradztwo, opiniowanie i ekspertyzy w zakresie problematyki morskiej zawarte w tej klasie, doradztwo w zakresie sprzętu komputerowego, doradztwo w zakresie oprogramowania, projektowanie oprogramowania, konserwacja i powielanie oprogramowania komputerowego, wypożyczanie komputerów.

(111) **216675** (220) 2008 01 31 (210) 335915
 (151) 2009 06 02 (441) 2008 05 12
 (732) JOHNSON & JOHNSON, New Brunswick, US.

(540) MINOTEK
 (510), (511) **05** antybiotyki stosowane w leczeniu chorób przyzębia, **10** instrumenty dentystyczne w formie urządzeń do dozowania leków.

(111) **216676** (220) 2008 01 25 (210) 335682
 (151) 2009 05 22 (441) 2008 04 28
 (732) „ARCHON+” Biuro Projektów Barbara Mendel, Myślenice, PL.
 (540) APXOH

(510), (511) **37** usługi budowlane w pełnym zakresie związane z budową nieruchomości, **42** usługi projektowania budynków, usługi w zakresie architektury, doradztwo budowlane.

(111) **216677** (220) 2008 01 28 (210) 335693
 (151) 2009 05 19 (441) 2008 05 12

(732) DOREKON Paweł Wroński, Warszawa, PL.
(540)



Kolor znaku: zielony, szary
(531) 27.5.1, 29.1.12

(510), (511) **35** doradztwo w zakresie działalności gospodarczej.

(111) **216678** (220) 2008 01 28 (210) 335713
(151) 2009 05 19 (441) 2008 05 12

(732) SGI Baltis Sp. z o.o., Szczecin, PL.

(540) sgi baltis

(510), (511) **35** usługi w zakresie: organizacji i zarządzania przedsięwzięciami inwestycyjnymi w celu budowy i/lub przygotowaniu obiektów mieszkalnych i niemieszkalnych przeznaczonych do sprzedaży, wynajmowania, użyczenia, sprzedaż obiektów i lokali mieszkalnych i niemieszkalnych, **36** usługi w zakresie: organizacji i zarządzania finansowaniem przedsięwzięć inwestycyjnych polegających na budowie i/lub przygotowaniu obiektów mieszkalnych i niemieszkalnych przeznaczonych do sprzedaży, wynajmowania, użyczenia, pośrednictwo w sprawach kupna, sprzedaży, najmu budynków, lokali i powierzchni użytkowej, analizy rynku nieruchomości, analizy finansowe, pośrednictwo finansowe, usługi finansowe, **37** usługi w zakresie: budownictwa, nadzoru budowlanego, realizacji i nadzoru nad przedsięwzięciami inwestycyjnymi polegającymi na budowie i/lub przygotowaniu obiektów mieszkalnych i niemieszkalnych, usług remontowych, usług wykończeniowych, usług instalacyjnych, naprawy obiektów budowlanych, restauracji budynków, konserwacji obiektów budowlano-mieszkaniowych, budowania lokali mieszkaniowych i osiedli mieszkaniowych wraz z infrastrukturą, budowania obiektów kubaturowych, roboty ziemne, wykonywanie dróg i nawierzchni.

(111) **216679** (220) 2008 01 29 (210) 335794
(151) 2009 04 23 (441) 2008 05 12

(732) Poland Business Park XI Spółka z ograniczoną odpowiedzialnością, Warszawa, PL.

(540)



Kolor znaku: pomarańczowy
(531) 27.5.1, 29.1.1

(510), (511) **35** reklama, informacja handlowa, w tym poprzez internet, badania rynku i opinii publicznej, rozpowszechnianie informacji przydatnych najemcom nieruchomości, doradztwo w zakresie prowadzenia działalności gospodarczej i zarządzania, pokazy towarów, organizacja wystaw i targów w celach handlowych i reklamowych, wynajmowanie powierzchni na cele reklamowe, pośrednictwo w zawieraniu transakcji handlowych, zarządzanie i administrowanie centrum handlowym utworzonym przez sprzedawców detalicznych oraz inne placówki handlowe, rozrywkowe i gastronomiczne skupione w jednej nieruchomości, **36** prowadzenie agencji obrotu nieruchomościami, administrowanie i zarządzanie nieruchomościami mieszkalnymi i niemieszkalnymi, wynajmowanie nieruchomości, doradztwo w sprawach nieruchomości oraz sporządzanie umów, wyposażanie wynajmowanych powierzchni, rozliczenia finansowe transakcji związanych z wynajmem nieruchomości, **37** prowadzenie robót ogólnobudowlanych związanych z wznoszeniem budynków, **39** wynajmowanie powierzchni magazynowych, garaży, parkingów, miejsc parkingowych, **42** projektowanie budowlane, urbanistyczne i technologiczne.

(111) **216680** (220) 2008 01 29 (210) 335799
(151) 2009 06 02 (441) 2008 05 12

(732) EKO HOME INVEST Lech Szczepiński, Szczecin, PL.

(540)



Kolor znaku: jasnozielony, ciemnozielony, czarny, biały
(531) 7.1.24, 26.3.23, 26.4.1, 27.5.1, 29.1.12

(510), (511) **37** usługi budowlane, naprawy, usługi instalacyjne w zakresie budownictwa.

(111) **216681** (220) 2008 01 29 (210) 335824
(151) 2009 05 15 (441) 2008 05 12

(732) GA Modefine S.A., Mendrisio, CH.

(540)



(531) 3.7.1, 19.3.3

(510), (511) **03** perfumy, wody toaletowe; żele, sole do kąpeli i pod prysznic nie do medycznego przeznaczenia; mydła toaletowe, dezodoranty do ciała; kosmetyki mianowicie kremy, mleczka, lotiony, żele oraz pudry do twarzy, ciała i rąk; preparaty chroniące przed promieniami słonecznymi (produkty kosmetyczne), preparaty do wykonywania makijażu; szampony; żele, spreje, musy i balsamy do układania i ochrony włosów; preparaty do uzyskiwania trwałej fryzury w postaci fal i loków; esencje olejków do osobistego użytku.

(111) **216682** (220) 2008 01 30 (210) 335852
(151) 2009 05 05 (441) 2008 05 12

(732) Toruńskie Zakłady Graficzne „ZAPOLEX”

Spółka z ograniczoną odpowiedzialnością, Toruń, PL.

(540)



(531) 27.5.1

(510), (511) **16** afisze, albumy, atlasy, biuletyny, broszury, druki, foldery, informatory, kalendarze, katalogi, książki, mapy, notesy, kartony, materiały piśmienne, opakowania z papieru i tektury, grafiki, gazety, czasopisma i wydawnictwa periodyczne, **40** usługi poligraficzne i drukarskie, usługi introligatorskie, **41** usługi wydawnicze.

(111) **216683** (220) 2008 03 26 (210) 338756
(151) 2009 04 27 (441) 2008 07 07

(732) LA RIVE S.A., Grudziądz, PL.

(540)



Kolor znaku: czerwony i jego odcienie, czarny, srebrny
(531) 19.3.3, 26.11.1, 27.5.1, 29.1.13

(510), (511) **03** wyroby perfumeryjne, perfumy, wody perfumowane, wody toaletowe, wody kolońskie, płyny po goleniu, antyperspiranty, dezodoranty, mydła, mydła w płynie, esencje eteryczne, olejki eteryczne, kosmetyki, zestawy kosmetyków, kremy kosmetyczne, lakiery do paznokci, preparaty do makijażu, mleczko kosmetyczne, toniki kosmetyczne, preparaty do demakijażu, piżmo (perfumeria), pomadki do ust, puder do makijażu, sole kąpielowe do celów innych niż lecznicze, płyny do kąpieli innych niż lecznicze, wody zapachowe.

(111) **216684** (220) 2008 03 31 (210) 338920
(151) 2009 03 05 (441) 2008 07 07
(732) „PROFES” Centrum Kształcenia i Doradztwa Ewa Karpińska-Bryke, Artur Olszewski, Mariusz Bryke Sp. j., Wrocław, PL.
(540)

PROFESTM

Kolor znaku: niebieski, czerwony

(531) 24.15.2, 27.1.4, 27.5.1, 29.1.12

(510), (511) **35** prowadzenie agencji importowo-eksportowych, handlowych i reklamowych, wykonywanie analiz kosztów, ekspertyz opłacalności, wyceny działalności gospodarczej, organizowanie aukcji publicznych, badanie opinii, badanie rynku, badania w zakresie działalności gospodarczej, organizowanie działalności gospodarczej, pomoc w prowadzeniu działalności gospodarczej, pomoc w zarządzaniu przedsiębiorstwami handlowymi i przemysłowymi, doradztwo handlowe, doradztwo w zakresie prowadzenia działalności gospodarczej, doradztwo w zakresie organizowania i kierowania działalnością gospodarczą, doradztwo w zakresie zarządzania kadrowego, rekrutacja personelu, pośrednictwo pracy, prowadzenie ksiąg finansowych, rachunkowość, ustalanie podatków, prognozy ekonomiczne, usługi sekretarskie, reklama na rzecz osób trzecich, organizowanie wystaw handlowych i reklamowych, dekoracja wystaw, maszynopisanie, powielanie dokumentów, informacja handlowa, informacja o działalności gospodarczej, zarządzanie zbiorami informatycznymi, **36** prowadzenie agencji mieszkaniowych, agencji pośrednictwa w handlu nieruchomościami, agencji kredytowych i skupu długów, administrowanie nieruchomościami, dzierżawa nieruchomości, wycena nieruchomości, deponowanie przedmiotów i papierów wartościowych, pożyczki, wycena ubezpieczenia, oszacowanie wartości dla celów fiskalnych, analizy finansowe, usługi finansowe, kantory wymiany walut, pośrednictwo ubezpieczeniowe, organizowanie loterii, organizowanie zbiorów funduszy na cele dobroczynne, **41** organizowanie szkoleń w zakresie kierowania przedsiębiorstwami handlowymi i przemysłowymi, organizowanie wypoczynku w połączeniu ze szkoleniem, prowadzenie kursów korespondencyjnych, publikowanie tekstów szkoleniowych, publikowanie książek, wypożyczanie książek i nagrań dźwiękowych, organizowanie rozrywek, konkursów rozrywkowych i widowisk, **45** doradztwo prawne i usługi prawnicze.

(111) **216685** (220) 2008 04 25 (210) 340159
(151) 2009 04 28 (441) 2008 08 04
(732) Fundacja „GRUNWALD”, Gierzwald, PL.
(540)



Kolor znaku: biały, turkusowy, czarny, żółty, beżowy, niebieski, ciemnozielony, jasnobrązowy

(531) 24.7.3, 24.7.15, 26.4.1, 26.11.1, 27.5.1, 29.1.15

(510), (511) **36** organizacja imprez, spektakli inscenizacji bitwy grunwaldzkiej, komputerowe przygotowywanie materiałów do publikacji, pisanie scenariuszy, produkcja filmów, **41** udostępnianie terenu, dzierżawa nieruchomości, fundusze inwestycyjne.

(111) **216686** (220) 2008 04 29 (210) 340299
(151) 2009 05 21 (441) 2008 08 04
(732) Zakłady Farmaceutyczne POLPHARMA S.A., Starogard Gdański, PL.
(540) VASTEROL
(510), (511) **05** produkty farmaceutyczne.

(111) **216687** (220) 2008 05 26 (210) 341337
(151) 2009 02 27 (441) 2008 09 01
(732) „WARTA GLASS” Spółka z ograniczoną odpowiedzialnością, Poznań, PL.
(540)



(531) 24.1.3, 24.1.5, 24.1.13, 27.5.1

(510), (511) **11** osłony szklane do lamp, reflektory, lampy, **12** szyby pojazdów, **19** szkło budowlane, szkło okienne, **21** butelki, sprzęt szklany do gospodarstwa domowego, karafki, kieliszki, szklanki, kubki, kufle, termosy, szkło w stanie półprzetworzonym, szkło surowe, szkło płaskie.

(111) **216688** (220) 2008 08 21 (210) 345162
(151) 2009 05 25 (441) 2008 11 24
(732) FOREX LINGERIE Radosław Forszewski, Rudnik, PL.
(540) De Lafense
(510), (511) **25** odzież, bielizna osobista, bielizna nocna.

(111) **216689** (220) 2008 06 06 (210) 341833
(151) 2009 05 11 (441) 2008 09 15
(732) LA RIVE Spółka Akcyjna, Grudziądz, PL.
(540)



Kolor znaku: ciemnoróżowy, srebrny, niebieski, granatowy, fioletowy, żółty, bordowy i odcienie

(531) 19.3.3, 25.7.20, 25.7.22, 26.15.9, 27.5.1, 29.1.15

(510), (511) **03** wyroby perfumeryjne, perfumy, wody perfumowane, wody toaletowe, wody kolońskie, płyny po goleniu, antyperspiranty, dezodoranty, mydła, mydła w płynie, esencje eteryczne, olejki eteryczne, kosmetyki, zestawy kosmetyków, kremy kosmetyczne, lakiery do paznokci, preparaty do makijażu, mleczko kosmetyczne, toniki kosmetyczne, preparaty do demakijażu, piżmo (perfumeria), pomadki do ust, puder do makijażu, sole kąpielowe do celów innych niż lecznicze, płyny do kąpieli innych niż lecznicze, wody zapachowe.

(111) **216690** (220) 2008 06 06 (210) 341834
(151) 2009 05 11 (441) 2008 09 15

(732) LA RIVE Spółka Akcyjna, Grudziądz, PL.
(540)



Kolor znaku: czerwony, szary i odcienie, srebrny, biały, czarny

(531) 19.3.3, 26.15.9, 27.5.1, 27.7.1, 29.1.15

(510), (511) **03** wyroby perfumeryjne, perfumy, wody perfumowane, wody toaletowe, wody kolońskie, płyny po goleniu, antyperspiranty, dezodoranty, mydła, mydła w płynie, esencje eteryczne, olejki eteryczne, kosmetyki, zestawy kosmetyków, kremy kosmetyczne, lakiery do paznokci, preparaty do makijażu, mleczko kosmetyczne, toniki kosmetyczne, preparaty do demakijażu, piżmo (perfumeria), pomadki do ust, puder do makijażu, sole kąpielowe do celów innych niż lecznicze, płyny do kąpieli innych niż lecznicze, wody zapachowe.

(111) **216691** (220) 2008 06 06 (210) 341835

(151) 2009 05 11 (441) 2008 09 15

(732) LA RIVE Spółka Akcyjna, Grudziądz, PL.
(540)



Kolor znaku: ciemnoróżowy, żółty, granatowy, niebieski i odcienie, srebrny, biały

(531) 2.3.1, 3.13.1, 19.3.3, 26.15.9, 27.5.1, 29.1.15

(510), (511) **03** wyroby perfumeryjne, perfumy, wody perfumowane, wody toaletowe, wody kolońskie, płyny po goleniu, antyperspiranty, dezodoranty, mydła, mydła w płynie, esencje eteryczne, olejki eteryczne, kosmetyki, zestawy kosmetyków, kremy kosmetyczne, lakiery do paznokci, preparaty do makijażu, mleczko kosmetyczne, toniki kosmetyczne, preparaty do demakijażu, piżmo (perfumeria), pomadki do ust, puder do makijażu, sole kąpielowe do celów innych niż lecznicze, płyny do kąpieli innych niż lecznicze, wody zapachowe.

(111) **216692** (220) 2008 06 05 (210) 341770

(151) 2009 05 25 (441) 2008 09 15

(732) Zakłady Farmaceutyczne POLPHARMA S.A.,
Starogard Gdański, PL.

(540) INFRES

(510), (511) **05** produkty farmaceutyczne.

(111) **216693** (220) 2008 06 20 (210) 342655

(151) 2009 03 27 (441) 2008 09 29

(732) Przedsiębiorstwo Robót Inżynieryjnych „POL-AQUA”
Spółka Akcyjna, Piaseczno, PL.

(540)

POL-AQUA

Kolor znaku: biały, niebieski

(531) 27.5.1, 29.1.12

(510), (511) **37** budownictwo, rurociągi-budowa, drogi, mosty-budowa.

(111) **216694** (220) 2008 06 30 (210) 342911

(151) 2009 04 03 (441) 2008 10 13

(732) Den Braven East Spółka z o.o., Wysogotowo, PL.

(540)



Kolor znaku: zielony, czarny, szary, biały

(531) 26.1.4, 27.5.1, 29.1.14

(510), (511) **01** silikony: wysokotemperaturowe, uniwersalne, sanitarne, łazienkowo-kuchenne, szklarsko-budowlane, szklarskie, do kamieni, silikon malowany, kleje przemysłowe, kleje uszczelniające: do szyb, do szyb samochodowych, uniwersalne, kleje montażowe, kleje do lusterek, klej-silikon do szkła, kleje: do polichloru winylu, do drewna, do drewna wodoodporny, do paneli drewnianych i z tworzyw sztucznych, do styropianu, poliuretanowe, dekararskie, spraye silikonowe, środki do usuwania silikonów, emulsje i rozpuszczalniki do czyszczenia polichloru winylu, primery (podkłady): do szkła, betonu, poliuretanów, zabezpieczające przed UV, zmywacze do hamulców, pianki do czyszczenia, zmywacze do gaźników, tworzyw sztucznych, płyny czyszczące do pianki poliuretanowej, **17** masy uszczelniające, uszczelniające dekararskie, bitumiczne, kauczukowe, uszczelniające żaroodporne nisko, średnio i wysokomodułowe, uszczelniające poliuretanowe, uszczelniające elastyczne, uszczelniające tiokolowe, pianki montażowe: wężykowe, dwukomponentowe, ognioochronne, konstrukcyjne, pistoletowe pianki montażowe i ognioochronne, substancje do izolacji przeciwwilgociowych budynków, **19** asfaltowe i bitumiczne masy hydroizolacyjne do przeciwwilgociowej lub przeciwwodnej izolacji dachów oraz podziemnych części obiektów budowlanych i fundamentów, **35** zgromadzenie silikonów, klejów, pian i uszczelniaaczy w hurtowni i w sklepie, w celu prezentacji, reklamy i zakupu przez odbiorców.

(111) **216695** (220) 2008 07 31 (210) 344344

(151) 2009 05 25 (441) 2008 11 10

(732) Przedsiębiorstwo Produkcyjno-Handlowo-Uslugowe
„KALCYT” Ireneusz Krowicki, Prudnik, PL.

(540)



Kolor znaku: złoty, czarny

(531) 1.15.9, 16.3.1, 26.4.1, 27.5.1, 29.1.12

(510), (511) **35** reklama, usługi reklamowe, usługi marketingowe, pokazy towarów, wynajmowanie miejsca na umieszczanie ogłoszeń lub reklam, organizowanie pokazów, **38** wypożyczanie urządzeń do przesyłania informacji, wypożyczanie urządzeń do projekcji obrazu i dźwięku, **41** nauczanie, kształcenie, rozrywka, działalność sportowa i kulturalna, organizacja imprez rozrywkowych i kulturalnych, wypożyczanie sprzętu, wypożyczanie sprzętu audio, wypożyczanie sprzętu audio video.

(111) **216696** (220) 2006 04 11 (210) 309387

(151) 2009 03 26 (441) 2006 07 24

(732) Webservice Spółka z o.o., Kraków, PL.

(540)



Kolor znaku: biały, niebieski i odcienie

(531) 24.15.2, 24.17.1, 26.4.1, 27.5.1, 29.1.12

(510), (511) **09** nośniki danych, w tym nośniki magnetyczne i optyczne, dyski kompaktowe, czytniki, w tym czytniki optyczne i magnetyczne, kable i włókna światłowodowe, instrumenty i urządzenia pomiarowe, elektryczne instalacje, przewody i złącza, komputery, w tym laptopy, palmtopy i komputery dla pojazdów, komputerowe urządzenia peryferyjne i akcesoria, interfejsy, urządzenia nawigacyjne, programy komputerowe i systemy operacyjne, sterowniki komputerowe, urządzenia sterujące, stacje taśm magnetycznych i innego rodzaju nośników, urządzenia do przetwarzania informacji, pamięci komputerowe, **35** usługi reklamowe, w tym reklama i prezentacje multimedialne, przygotowywanie, produkcja i dystrybucja materiałów reklamowych, usługi polegające na promocji programów komputerowych w sieci elektronicznej, sprzedaż programów komputerowych, także w sieci elektronicznej, prowadzenie sklepu, również prowadzenie sklepu w sieci elektronicznej, badania rynkowe oraz badania opinii, doradztwo handlowe, kompilacja i systematyzacja informacji w komputerowych bazach danych, zarządzanie plikami i zbiorami informacyjnymi, sortowanie danych w bazach komputerowych, organizowanie wystaw i pokazów, wycena przedsiębiorstw, poszczególnych ich składników, a także przedsięwzięć ekonomicznych, **38** wszelkiego rodzaju elektroniczne i komputerowe przesyłanie informacji, usługi poczty elektronicznej, światłowodowe i satelitarne przesyłanie danych, informacja w zakresie przesyłu danych, wypożyczanie urządzeń do przesyłania danych, informacja o telekomunikacji, udostępnianie połączeń z siecią komputerową, w tym udostępnianie za pośrednictwem telekomunikacji, przydzielanie dostępu do sieci komputerowej.

(111) **216697** (220) 2006 07 27 (210) 313655
(151) 2009 05 27 (441) 2006 10 30
(732) Zakład Ceramiki Budowlanej w Tubądzinie A. Wodzyński, B. Kaźmierska Spółka Jawna, Tubądzin, PL.; „Ceramika Tubądzin II” Spółka z o.o., Ozorków, PL.

(540) colore
(510), (511) **11** bidety, nawilżacze do grzejników-centralne ogrzewanie, dozowniki środków odkażających w toaletach, fontanny, kabiny natryskowe, wanny do kąpeli, klosze do lamp, miski klozetowe WC, kominki domowe, osłony do lamp, natryski, prysznic, piece inne niż do celów doświadczalnych, pisuary, płuczki ustępowe, instalacje i aparatura sanitarna, sedesy, toalety WC, umywalki, ustępy przenośne, wanny łazienkowe, wyposażenie wanien łazienkowych, wanny z wirowym ruchem wody, wodotryski ozdobne, zbiorniki do płuczek ustępowych, zlewozmywaki, **19** belki niemetalowe, betonowe elementy budowlane, boazeria niemetalowa, boazerie, konstrukcje budowlane niemetalowe, materiały budowlane niemetalowe, kamień budowlany, niemetalowe elementy konstrukcyjne dla budownictwa, glina ceglarska, cegły, pokrycia dachowe niemetalowe, dachówki, niemetalowe konstrukcje przykryć dachów, figurki i posążki z kamienia, betonu lub marmuru, gzymsy niemetalowe, kanały niemetalowe dla instalacji wentylacyjnych i klimatyzacyjnych, wyroby kamieniarstwa, obudowy kominków, kształtowniki niemetalowe, tupek twarde, obróbki budowlane niemetalowe, materiały ogniotrwałe, okładziny niemetalowe dla budownictwa, palisady niemetalowe, płytki niemetalowe dla budownictwa, płytki podłogowe i ścienne niemetalowe, płytki ceramiczne, płyty niemetalowe, podłogi niemetalowe, podpory niemetalowe, pokrycia niemetalowe dla budownictwa, powłoki jako materiały budowlane, profile niemetalowe dla budownictwa, rury sztywne niemetalowe dla budownictwa, schody niemetalowe, słupy niemetalowe, sufity niemetalowe, kamień, sztuczny kamień, pokrycia niemetalowe ścian, terakota, zaprawy budowlane, **21** butelki, wyroby ceramiczne dla gospodarstwa domowego, osłony na doniczki nie z papieru, doniczki na kwiaty, dozowniki mydła, dozowniki papieru toaletowego, klamki do drzwi porcelanowe, fajans, figurki z porcelany, terakoty lub szkła, formy i foremki jako przybory kuchenne, gałki i uchwyty porcelanowe, przybory do użytku domowego nie z metali szlachetnych, sprzęt kuchenny nieelektryczny, podpórki, uchwyty do kwiatów do układania i rozmieszczania kwiatów, miednice, miski, mydelniczki, naczynia ceramiczne, naczynia nie z metali szlachetnych, nocniki, pojemniki do użytku w domu lub w kuchni nie z metali szlachetnych, porcelana jako bibeloty, przybory toaletowe i kuchenne, urny nie z metali szlachetnych, wazony nie z metali szlachetnych, zraszacze, **35** agencje importowo-eksportowe, agencje informacji handlowej, agencje reklamowe, dystrybucja materiałów reklamowych, komputerowe zarządzanie plikami, pozy-

skiwanie i systematyzacja danych do komputerowych baz danych, organizowanie wystaw w celach handlowych lub reklamowych, wyszukiwanie informacji w plikach komputerowych dla osób trzecich, pokazy towarów, promocja sprzedaży dla osób trzecich, reklama za pośrednictwem sieci komputerowej, reklamy, rozpowszechnianie ogłoszeń reklamowych, wyszukiwanie w komputerowych bazach danych, usługi zaopatrzenia osób trzecich jako zakupy produktów usług dla innych przedsiębiorstw, zarządzanie zbiorami informacyjnymi, zgrupowanie na rzecz osób trzecich różnych towarów pozwalające nabywcy wygodnie oglądać i kupować te towary na stronie Web dotyczącej sprzedaży różnorodnych towarów, zgrupowanie na rzecz osób trzecich różnych towarów pozwalające nabywcy wygodnie oglądać i kupować te towary w sklepie wielobranżowym i hurtowni wielobranżowej.

(551) wspólne prawo ochronne

(111) **216698** (220) 2007 04 02 (210) 323537
(151) 2009 04 06 (441) 2007 07 09
(732) Ogólnopolskie Centrum Nauczania Pierwszej Pomocy i Bezpieczeństwa Krzysztof Witek, Kraków, PL.
(540)



Kolor znaku: czerwony, granatowy

(531) 2.9.1, 27.5.1, 29.1.12

(510), (511) **40** nadruk na strojach firmowych, nadruk na sprzęcie firmowym, nadruk na gadżetach, naklejki na pojazdach firmowych, **41** usługi szkoleniowe.

(111) **216699** (220) 2007 04 11 (210) 323860
(151) 2009 05 29 (441) 2007 07 23
(732) „ASLI” Sp. z o.o., Jabłonowo, PL.
(540)



(531) 27.5.1

(510), (511) **25** odzież, bielizna, obuwie, nakrycia głowy, **35** świadczenie usług polegających na zgrupowaniu na rzecz osób trzecich różnych towarów pozwalającym nabywcy wygodnie je oglądać i kupować w hurtowni wielobranżowej i/lub w dużym sklepie wielobranżowym z artykułami odzieżowymi i obuwiem, prowadzenie przedstawicielstw handlowych i usługowych podmiotów zagranicznych w kraju, agencje importowo-eksportowe, agencje informacji handlowej, agencje reklamowe, promocja sprzedaży dla osób trzecich, usługi zaopatrzenia osób trzecich jako zakupy produktów usług dla innych przedsiębiorstw.

(111) **216700** (220) 2007 07 12 (210) 327697
(151) 2009 03 27 (441) 2007 10 15
(732) Podlaska Wytwórnia Wódek „Polmos” S.A., Siedlce, PL.
(540) ŻŁOTA WÓDKA
(510), (511) **33** napoje alkoholowe (z wyjątkiem piwa).

(111) **216701** (220) 2007 07 17 (210) 327902
(151) 2008 10 21 (441) 2007 10 29
(732) Noble Bank S.A., Warszawa, PL.
(540) luxury fund

(510), (511) **09** oprogramowanie do zabezpieczenia składów danych oraz wyszukiwania i transmisji poufnych informacji klienta używanych przez osoby, instytucje bankowe i finansowe, magnetycznie kodowane karty i karty zawierające płytki obwodów scalonych (smart cards-karty „inteligentne”), karty obciążeniowe, karty bankowe, karty kredytowe, karty debetowe i karty płatnicze, czytniki kart, oprogramowanie komputerowe dla umożliwienia kartom „inteligentnym” współdziałanie z terminalami i czytnikami, weryfi-

kupująca aparatura elektroniczna do weryfikacji autentyczności kart obciążeniowych, kart bankowych, kart kredytowych, kart debetowych i kart płatniczych, **16** publikacje, wydawnictwa reklamowe, katalogi branżowe, czasopisma, broszury, foldery, ulotki, prospekty, druki, **35** reklama, zarządzanie biznesem, administrowanie biznesem, czynności biurowe, zarządzanie w zakresie handlowym, przemysłowym i biznesowym, oszacowania biznesowe, usługi doradcze dla zarządzania biznesem, badania rynku, dostarczanie informacji statystycznej (biznesowej), przygotowywanie stanów kont, prowadzenia księgowości, badania w zakresie biznesu, usługi dotyczące „public relations”, publikowanie tekstów reklamowych, wydawanie/wypuszczanie ulotek reklamowych, doradztwo specjalistyczne w sprawach działalności gospodarczej, pomoc w prowadzeniu działalności gospodarczej, usługi w zakresie komputerowych baz danych i przetwarzania danych, prowadzenie księgowości i rachunkowości, promocja kart kredytowych poprzez prowadzenie programu zachęcania konsumentów, wycena działalności gospodarczej, informacja o powyższych usługach, **36** usługi bankowe, usługi finansowe, usługi funduszy inwestycyjnych, administrowanie funduszami na zlecenie, doradztwo w zakresie zarządzania zamkniętym funduszem inwestycyjnym, tworzenie towarzystw powierniczych, usługi kredytowe, usługi inwestycyjne, usługi wymiany waluty, usługi związane z bankowością inwestycyjną, kontami depozytowymi, udzielaniem pożyczek i akceptacją kredytów, finansowanie pożyczek, sprzedaż weksli, weksli własnych oraz czeków, pośrednictwo w obrocie papierami wartościowymi, lokata kapitału, usługi gwarancyjne, finansowanie sprzedaży na kredyt, usługi związane z kartami kredytowymi i płatniczymi, usługi związane z odzyskiwaniem kredytów, poręczenie funduszy, zapewnianie funduszy (kapitałów) dla osób trzecich, wymiana pieniędzy, odzyskiwanie długów i inkasowanie długów, wycena, usługi doradcze związane z kredytami, wycena i rozliczenia finansowe związane z nieruchomościami, wymiana walut, usługi depozytowe w tym usługi sejfów depozytowych, deponowanie kosztowności, usługi ubezpieczeniowe, usługi dotyczące elektronicznej portmonetki o pamiętanej wartości, usługi dotyczące umożliwiania elektronicznych transferów funduszy i walut, usługi dotyczące płatności elektronicznych, usługi związane z wydatkowaniem gotówki, usługi związane z regulowaniem i autoryzowaniem transakcji, usługi dotyczące ubezpieczeń podróży, usługi weryfikacji czeków, obsługa czeków podróży, usługi związane z emitowaniem/wypuszczaniem i wykupywaniem/opłacaniem odnoszącym się do czeków podróży i voucherów podróży, usługi doradcze dotyczące wszystkich wyżej wymienionych usług, **41** usługi w zakresie rozrywki, nauczania, kształcenia, edukacji, organizowanie i obsługa konferencji, imprez i wystaw, organizowanie loterii, organizacja i prowadzenie zjazdów, kongresów, wyjazdów i imprez integracyjnych, przyjęć, bankietów, zawodów sportowych, konkursów oraz turniejów sportowych, edukacyjnych i rozrywkowych, publikacje multimedialne, publikowanie tekstów innych niż reklamowe, informacja o powyższych usługach.

(111) **216702** (220) 2007 08 13 (210) 328804
 (151) 2009 06 04 (441) 2007 11 26
 (732) Górnośląskie Przedsiębiorstwo Wodociągów
 Spółka Akcyjna, Katowice, PL.
 (540)



Kolor znaku: niebieski, czarny
 (531) 1.15.24, 26.1.1, 26.1.13, 26.11.3, 27.5.1, 29.1.12
 (510), (511) **29** martwe ryby, skorupiaki i mięczaki, **31** żywe ryby, skorupiaki i mięczaki, **32** wody mineralne i napoje bezalkoholowe, **35** działalność rachunkowo-księgową, **36** zagospodarowanie i sprzedaż nieruchomości, kupno i sprzedaż nieruchomości, wynajem nieruchomości, pośrednictwo w obrocie nieruchomościami, **37** działalność usługowa w zakresie instalowania, naprawy, konserwacji elektrycznej aparatury rozdzielczej, aparatury sterowniczej, sprzętu elektrycznego, instrumentów i urządzeń pomiarowych, instrumentów i przyrządów kontrolnych, instrumentów i przyrządów badawczych, instrumentów i przyrządów testujących, instrumentów i przy-

ządów nawigacyjnych, przezwajanie silników elektrycznych prądnic i transformatorów, rozbiórka i burzenie obiektów budowlanych, roboty ziemne, wykonywanie wykopów i wierceń geologiczno-inżynierskich, wykonywanie robót ogólnobudowlanych związanych ze wznoszeniem budynków, wykonywanie robót ogólnobudowlanych w zakresie przesyłowych obiektów liniowych: rurociągów, linii elektroenergetycznych, elektrotrakcyjnych i telekomunikacyjnych, wykonywanie robót ogólnobudowlanych w zakresie obiektów inżynierskich, budowa pozostałych obiektów inżynierii wodnej, wykonywanie robót budowlanych murarskich, wykonywanie specjalistycznych robót budowlanych, wykonywanie instalacji elektrycznych budynków i budowli, wykonywanie instalacji elektrycznych sygnalizacyjnych, wykonywanie instalacji elektrycznych, wykonywanie robót budowlanych izolacyjnych, wykonywanie instalacji centralnego ogrzewania i wentylacji, wykonywanie instalacji wodno-kanalizacyjnych, wykonywanie instalacji gazowych, wykonywanie innych instalacji budowlanych, tynkowanie, zakładanie stolarki budowlanej, wykładanie podłóg i ścian, posadzkarstwo, tapetowanie i oblicowywanie ścian, sztukatorstwo, malowanie, szklenie, wykonywanie pozostałych robót budowlanych wykończeniowych, sprzątanie i czyszczenie obiektów, konserwacja i naprawa pojazdów samochodowych, **39** działalność usługowa w zakresie rozprowadzania wody, transportu drogowego towarów pojazdami specjalizowanymi i pojazdami uniwersalnymi, **40** pobór i uzdatnianie wody z wyłączeniem działalności usługowej, odprowadzanie i oczyszczanie ścieków, gospodarowanie odpadami oraz działalność sanitarna i pokrewna, **42** prace badawczo-rozwojowe w dziedzinie nauk chemicznych, nauk o ziemi, nauk biologicznych i środowiska naturalnego, nauk leśnych, rolniczych i weterynaryjnych, nauk technicznych, pozostałych nauk przyrodniczych i technicznych oraz działalność w zakresie projektowania budowlanego urbanistycznego, technologicznego, **43** usługi tymczasowego zakwaterowania, **44** chów i hodowla ryb oraz pozostałych organizmów wodnych.

(111) **216703** (220) 2007 08 21 (210) 329166
 (151) 2009 05 11 (441) 2007 11 26
 (732) Lesaffre Polska S.A., Wolczyn, PL.
 (540)

Lesaffre - mieszanka chleba

Orient

Kolor znaku: czarny, oliwkowy
 (531) 27.5.1, 29.1.3, 29.1.8
 (510), (511) **30** chleb, mąka i produkty zbożowe.

(111) **216704** (220) 2007 09 14 (210) 330174
 (151) 2009 03 27 (441) 2007 12 24
 (732) Agencja Handlowa „BOLL” Wojciech Dalewski Spółka Jawna,
 Zielona Góra, PL.
 (540)



Przyjemny krodzany auto!

Kolor znaku: zielony, biały, czarny
 (531) 26.1.2, 26.1.4, 27.5.1, 29.1.13
 (510), (511) **01** antydetonatory do silników spalinowych, azotan bizmutu do celów chemicznych, czynniki chłodzące do silników samochodowych, czynniki powierzchniowo-czynne, dehydranty do celów przemysłowych, dodatki chemiczne do paliw silnikowych, do-

datki chemiczne do środków grzybobójczych, dodatki chemiczne do środków owadobójczych, enzymy do celów chemicznych, enzymy do celów przemysłowych, gaz rozpylający do aerozoli, kleje do celów przemysłowych, kleje inne niż do papieru lub do użytku domowego, materiały klejące do celów przemysłowych, materiały przyklepne do celów przemysłowych, mieszaniny chemiczne kwasoodporne i kwasy, odczynniki chemiczne inne niż do celów medycznych lub weterynaryjnych, papier chemiczny do próbek, pierwiastki chemiczne rozszczepialne, płyny do napędu automatycznego, płyny do obwodów hydraulicznych, płyny do odsiarczania akumulatorów elektrycznych, płyny do układu kierowniczego ze wspomaganiami, płyny hamulcowe, płyny wzmacniające działanie materiałów ściernych, preparaty chemiczne-sole, preparaty chemiczne do analizy laboratoryjnych innych niż do celów medycznych lub weterynaryjnych, preparaty chemiczne do kondensacji, preparaty chemiczne do usuwania osadu węglowego z silników, preparaty do klejenia i gruntowania, preparaty do konserwacji kauczuku, preparaty do lutowania, preparaty do oczyszczania gazu, preparaty do oczyszczania oleju, preparaty do oczyszczania tłuszczu, preparaty do oszczędzania paliwa, preparaty do wulkanizacji, preparaty zapobiegające zagotowaniu czynników chłodzących w silnikach, rozpuszczalniki do lakierów, roztwory kauczukowe, substancje zapobiegające zamarzaniu, substancje żrące do celów przemysłowych, środki chemiczne dla przemysłu, środki chemiczne do usuwania osadu węglowego na silnikach, środki do chłodzenia silników w pojazdach, środki do konserwacji betonu z wyjątkiem farb i olejów, środki do matowienia, środki do usuwania olejów, środki do utwardzania metali, środki i preparaty do odklejania, topniki do lutowania, węgiel do filtrów, zakwaszona woda do ładowania akumulatorów, zestaw składników do reperacji opon, zestawy do reperacji dętek, zestawy składników do naprawy obręcz kół, **02** emulsje do srebra w pigmentach, farby, farby bakterioobójcze, farby do emalii, farby ognioodporne, farby przeciw zanieczyszczeniom, folia srebrzana w arkuszach, lakiery, lakiery do powlekania brązem, lakiery jako utrwalacze, oleje przeciwrdzewne, pigmenty, powłoki zabezpieczające podwozie pojazdów, powłoki zabezpieczające przed korozją podwozie pojazdów, preparaty zabezpieczające przed rdzą, preparaty zapobiegające matowieniu metali, proszki do srebrzenia, rozcieńczalniki do farb, rozcieńczalniki do lakierów, smary przeciwrdzewne, spoiwa do farb, srebro błyszczące stosowane w ceramice, srebro w formie pasty, sumak do lakierów, środki wysuszające do farb, zagęszczacze do barwników, zagęszczacze do farb, **03** detergenty inne niż używane w procesach produkcyjnych oraz inne niż do celów medycznych, kamień do polerowania, kremy do polerowania, łupki polerskie, mydła dezodoryzujące, mydła dezynfekujące, oleje czyszczące, olejki eteryczne do mydeł, papier do polerowania, papier jako materiały ściernych, papier szklany jako ścierniwo, papier ścierny, płótno ściernych, płyny do spryskiwaczy szyb, popiół wulkaniczny do czyszczenia, preparaty do czyszczenia, preparaty do mycia, preparaty do polerowania, preparaty do usuwania farb, preparaty do usuwania rdzy, skrobia do nadawania połysku, sole do kąpiele do celów innych niż lecznicze, środki do nadawania połysku, środki do polerowania, środki do szlifowania, środki do szorowania, środki do usuwania lakierów, tlenek glinu jako ścierniwo, węgiel krzemowy jako materiał ścierny, węgliki metali jako ścierniwa, wosk polerski, woski do polerowania, **04** oleje do farb, smary do narzędzi tnących, smary do pasów, środki antypoślizgowe do pasów, woski przemysłowe, **07** elektryczne pistolety dozujące klej, instalacje do mycia pojazdów, maszyny do nadmuchu, pistolety do malowania, pistolety pneumatyczne do wytłaczania masy uszczelniającej, rozpylacze do farb, urządzenia do malowania, urządzenia do mycia, **08** napinacze drutu i taśm metalowych, pistolety, pistolety ręczne do wytłaczania mas uszczelniających, szpachle, łopatki, tarcze szlifierskie ręczne, **09** filtry do masek do oddychania, maski ochronne, **16** pędzle, **17** farby izolacyjne, lakier izolacyjny, materiały izolacyjne, materiały na uszczelnianie okien i drzwi, materiały uszczelniające, substancje uszczelniające do połączeń, taśmy izolacyjne, taśmy przyklepne nie do papeterii, użytku medycznego czy domowego, taśmy przyklepne nie do papeterii, użytku medycznego czy domowego, taśmy uszczelniające do drzwi i okien, żywice sztuczne, **21** buteleczki nie z metali szlachetnych, butelki, dozowniki mydła, materiały do polerowania, nabył szczenia z wyjątkiem preparatów, papieru i kamieni, pojemniki na kleje, rękawice do polerowania, szczotki, szmatki do czyszczenia, ściereczki powlekane detergentami do czyszczenia, **25** kombinizony, **35** agencje importowo-eksportowe, agencje reklamowe, badania w dziedzinie działalności gospodarczej, badanie rynku, doradztwo

specjalistyczne w sprawach działalności gospodarczej, doradztwo w zakresie organizowania i prowadzenia działalności gospodarczej, doradztwo w zakresie zarządzania w działalności gospodarczej, ekspertyzy w zakresie działalności gospodarczej, informacje o działalności gospodarczej, organizowanie targów w celach handlowych lub reklamowych, pomoc w zarządzaniu działalnością gospodarczą, pomoc w zarządzaniu przedsiębiorstwami handlowymi lub przemysłowymi, profesjonalne doradztwo w zakresie działalności gospodarczej, reklamy, usługi doradcze w zarządzaniu działalnością gospodarczą, zarządzanie hotelami, **36** pośrednictwo finansowe, pośrednictwo pieniężne, pośrednictwo w obrocie nieruchomościami, pożyczki, finansowanie, wynajmowanie mieszkań, wynajmowanie nieruchomości, zarządzanie majątkiem, zarządzanie majątkiem nieruchomości, zarządzanie nieruchomościami, **37** mycie samochodów, naprawa i wulkanizacja opon, obsługa i naprawy samochodów, usługi stacji obsługi samochodów, wynajem maszyn i sprzętu budowlanego, wynajem maszyn i urządzeń rolniczych, **39** holowanie, holowanie i pomoc drogową w przypadku awarii samochodu, holowanie i pomoc w przypadku awarii pojazdów, pośrednictwo w transporcie, przewożenie ładunków, przewóz samochodami ciężarowymi, transport przedmiotów wartościowych, transport samochodowy, wypożyczanie pojazdów, wypożyczanie samochodów, wypożyczanie samochodów ciężarowych z kierowcą, wypożyczanie samochodów osobowych.

(111) **216705** (220) 2007 10 03 (210) 330958
 (151) 2009 03 26 (441) 2008 01 07
 (732) Regionalne Centrum Krwiodawstwa i Krwiolecznictwa,
 Olsztyn, PL.
 (540)



Kolor znaku: czerwony, biały, czarny, szary

(531) 1.15.15, 18.3.1, 26.13.25, 27.5.1, 29.1.14

(510), (511) **05** krew do celów medycznych, preparaty krwiopochodne, krwinki wzorcowe, standaryzowane krwinki wzorcowe, płyny konserwujące krew, surowice diagnostyczne, preparaty do kontroli testów diagnostycznych, osocze krwi, testy do oznaczania antygenów grup krwi układu ABO, tkankowe przeszczerpy biostatyczne i opatrunki biologiczne, **35** propagowanie akcji pobierania krwi, promocja idei honorowego krwiodawstwa, **39** zaopatrywanie zakładów opieki zdrowotnej w krew i w preparaty krwiopochodne, zaopatrywanie wytwórni farmaceutycznych w osocze krwi, dystrybucja preparatów osoczno-pochodnych, **41** kształcenie osób przygotowujących się do wykonywania zawodu medycznego lub wykonujących zawód medyczny, organizowanie szkoleń w dziedzinie krwiodawstwa, krwiolecznictwa i preparatów krwiopochodnych, **42** prace badawczo-rozwojowe, badania bakteriologiczne, badania biologiczne, badania chemiczne, analizy chemiczne, badania immunohematologiczne na potrzeby krwiolecznictwa i krwiodawstwa, **44** usługi banku krwi i pomoc medyczna, organizowanie i przeprowadzenie pobierania krwi oraz jej przetwarzanie w preparaty krwiopochodne, preparatyka, przechowywanie i odpłatna dystrybucja tkankowych przeszczerpów biostatycznych i opatrunków biologicznych dla zakładów opieki zdrowotnej i innych podmiotów gospodarczych, współdziałanie z zakładami opieki zdrowotnej w zakresie przeszczepiania tkanek i narządów, badania i porady lekarskie, świadczenia zdrowotne w zakresie diagnostyki medycznej, orzecznictwo lekarskie, zabiegi uodpornienia dawców krwi.

(111) **216706** (220) 2007 10 03 (210) 330979
 (151) 2009 03 26 (441) 2008 01 07
 (732) ELEKTROTERMEX Spółka z ograniczoną odpowiedzialnością,
 Ostrołęka, PL.

(540)



Kolor znaku: czarny, czerwony

(531) 27.5.1, 29.1.12

(510), (511) **06** budowlane materiały: blacha jako płyty i arkusze, deflektory kominowe, dysze, ekrany paleniskowe, kątowniki, kotwy, nity, opaski zaciskowe, śruby, taśmy, materiały konstrukcyjne metalowe: armatura do przewodów, kominy, nasady i trzony kominowe, kratownice, rury i kształtki rurowe rozgałęzieniowe, kolanka, łuki i trójniki do rur, króćce i złączki do rur, okucia, przewody ciśnieniowe, rurociągi zasilające metalowe, przewody centralnego ogrzewania, pojemniki, silosy i zbiorniki metalowe, zawory wodociągowe metalowe, metalowe okładziny konstrukcyjne i budowlane z blachy w połączeniu z materiałami ciepłochronnymi-pianka poliuretanowa, **07** filtry, kondensatory pary, przewodnice, reduktory i regulatory ciśnienia, separatory wody, wymienniki ciepła i zawory jako części maszyn, maszyny do filtrowania, pompy do instalacji grzewczych, **09** mikroprocesory, sterowniki dla informatyki, nagrane programy komputerowe, komputerowe programy sterujące i aparatura kontrolno-sterująca elektryczna dla węzłów cieplnych, urządzenia i przyrządy kontrolno-pomiarowe i regulacyjne dla kompaktowych węzłów cieplnych, kotłowni gazowych i olejowych: liczniki energii cieplnej, wskaźniki i mierniki ciśnienia i temperatury, manometry, wskaźniki ciśnienia w zaworach, termometry nie do celów medycznych, termostaty, wskaźniki poziomu wody, pompy paliwowe samoregulujące, urządzenia do kontroli i regulacji ciepła, urządzenia diagnostyczne nie do celów medycznych, urządzenia do dozowania, urządzenia do zdalnego sterowania, urządzenia do kontroli sterowania kotłów, instalacje elektryczne, zawory elektromagnetyczne jako przełączniki, przełączniki, gniazda, wtyczki i inne kontakty elektryczne, tablice rozdzielcze i sterownicze elektryczne, **11** armatura do regulacji i bezpieczeństwa do urządzeń oraz instalacji wodnych, rekuperatory, zasobniki i wymienniki ciepła, płytowe i płaszczowo-rurowe, instalacje do dystrybucji wody, filtry jako części instalacji przemysłowych, filtry siatkowe, filtrodmulniki, odmulacze, grzejniki, kotły grzewcze, urządzenia zasilające i kanały kominowe do kotłów grzewczych, naczynia wzbiorcze do instalacji c.o., odpowietrzacze do parowej instalacji grzewczej, urządzenia do ogrzewania na paliwa stałe, płynne lub gazowe, instalacje do wytwarzania pary, palniki, zasobniki pary, pompy ciepłe, wyciągi wentylacyjne, aparatura, urządzenia i instalacje wodociągowe do zaopatrywania, uzdatniania wody i uzupełniania zładu-pojemności instalacji c.o., zawory mieszalnikowe do przewodów wodociągowych, zawory regulujące poziom w zbiornikach, zbiorniki ciśnieniowe wody, zasobniki ciepłej wody użytkowej, **35** usługi agencji importowo-eksportowej, usługi pośrednictwa handlowego na rzecz firm krajowych i zagranicznych, zgrupowanie na rzecz osób trzecich różnych towarów pozwalające nabywcy wygodnie je oglądać i kupować w sklepach, hurtowniach i na stronie internetowej wyspecjalizowanej w sprzedaży kompaktowych węzłów cieplnych, kotłowni gazowych i olejowych, usługi marketingowe, usługi reklamowe, dystrybucja materiałów reklamowych i wzorów wyrobów, organizacja i obsługa wystaw i targów w celach handlowych i reklamowych, doradztwo i pomoc w zakresie organizowania i prowadzenia działalności gospodarczej, **37** montaż, instalowanie, naprawa i konserwacja stacji cieplnych, kompaktowych węzłów cieplnych, jednofunkcyjnych węzłów cieplnych centralnego ogrzewania, dwufunkcyjnych węzłów cieplnych centralnego ogrzewania i ciepłej wody użytkowej w układzie równoległym i w układzie szeregowo-równoległym, **39** usługi transportowe i spedycyjne, towarowy transport drogowy pojazdami uniwersalnymi i specjalistycznymi, składowanie, magazynowanie, przechowywanie, przeładunek, pakowanie, konfekcjonowanie i dostarczanie towarów, usługi informacyjne i pośrednictwo w zakresie transportu i spedycji, usługi w zakresie odbioru, gromadzenia, transportu i składowania odpadów przemysłowych i złomu,

odprowadzanie ścieków, **40** obróbka metali i nakładanie powłok na metale, obróbka mechaniczna elementów metalowych: gięcie profili proste i przestrzenne, gięcie walcowe na zimno blach, zwijanie blach w formy symetryczne i niesymetryczne, zginanie i kantowanie blach, cięcie blach nożycowe i ogniowe, obróbka powierzchni blach: polerowanie, platerowanie, obróbka mechaniczna metali: frezowanie, kucie, prasowanie, szlifowanie, walcowanie, wiercenie, wytłaczanie, ukosowanie palnikiem, usługi: kowalskie i spawalnicze, sortowanie i rozdrabnianie złomu metali, utylizacja i unieszkodliwianie odpadów przemysłowych, recykling odpadów, kompletowanie kompaktowych węzłów cieplnych na zamówienie, **41** organizowanie kursów, sympozjów, szkoleń i poradnictwo zawodowe w zakresie montażu, napraw i konserwacji kompaktowych węzłów cieplnych, kotłowni gazowych i olejowych, usługi związane z organizacją imprez kulturalnych, rekreacyjnych, rozrywkowych i wypoczynkowych, **42** opracowywanie projektów technicznych, badania techniczne i ekspertyzy inżynierskie, testowanie materiałów w zakresie kompaktowych węzłów cieplnych centralnego ogrzewania i ciepłej wody użytkowej, kotłowni gazowych i olejowych, testowanie materiałów, wzornictwo przemysłowe, doradztwo budowlane.

(111) **216707** (220) 2007 10 15 (210) 331422
 (151) 2009 04 17 (441) 2008 01 21
 (732) „Wędlina z Lublina” Michał Staniszewski, Lublin, PL.
 (540)



Kolor znaku: ceglasty, czarny

(531) 7.1.1, 7.1.6, 26.11.1, 27.5.1, 29.1.12

(510), (511) **29** mięso, ekstrakty mięsne, wędliny, szynka, wędliny podobowe, wędliny porcjowane, plasterkowane, mięso i wędliny pakowane, mięso i wędliny konfekcjonowane, przetwory z mięsa, wyroby konserwowe w blokach, konserwy, **35** usługi sprzedaży artykułów wędliniarskich, mięsa, drobiu, usługi zarządzania sklepami i hurtowniami w zakresie artykułów wędliniarskich, mięsa, drobiu, promocją sprzedaży dla osób trzecich, usługi marketingowe, reklamowe w odniesieniu do produktów i ekstraktów mięsnych, usługi świadczone przez agencje eksportowo-importowe, **39** usługi konfekcjonowania i pakowania artykułów mięsnych, wędlin na rzecz osób trzecich.

(111) **216708** (220) 2007 10 15 (210) 331489
 (151) 2009 05 15 (441) 2008 01 21
 (732) DERMA PULS Centrum Dermatologii Estetycznej Ewa Kaniowska, Wrocław, PL.
 (540)



Kolor znaku: różowy, żółty, szary

(531) 26.1.1, 26.11.1, 27.5.1, 29.1.13

(510), (511) **35** zgrupowanie na rzecz osób trzecich towarów pozwalające nabywcy wygodnie je oglądać i kupować w sklepie lub hurtowni z artykułami branży: farmaceutycznej, medycznej, ortopedycznej, kosmetycznej, spożywczej, aparatury związanej z dermatologią estetyczną i chirurgiczną oraz upiększającą, doradztwo w zakresie prowadzenia działalności gospodarczej, zarządzanie zakładami opieki zdrowotnej, usługi reklamowe, w tym za pośrednictwem sieci komputerowej, działalność punktów sprzedaży wysyłkowej, sprzedaż towarów za pomocą sieci internetowej, usługi reklamy za pośrednictwem radia, prasy telewizyjnej i Internetu dotyczące prowadzenia akcji promowania: zdrowia, działań pro zdrowotnych, działań z zakresu dermatologii estetycznej i upiększającej, **41** usługi sportowe, usługi rekreacyjne, usługi dotyczące poprawy kondycji fizycznej, usługi

związane z rozrywką, kształcenie ustawiczne dorosłych i wszelkie formy kształcenia, wydawanie książek i tekstów innych niż reklamowe, pokazy i wystawy edukacyjne, organizowanie sympozjów i konferencji dotyczących promocji zdrowia, działań prozdrowotnych, działań z zakresu dermatologii estetycznej i upiększającej, **44** usługi medyczne: klinik, szpitali, gabinetów lekarskich w tym dermatologicznych oraz chirurgii plastycznej, praktyka lekarska, usługi pielęgniarskie, fizjoterapeutyczne, położnicze, pogotowia ratunkowego, paramedyczne, prowadzenie salonów: urody, fitness, SPA.

(111) **216709** (220) 2007 10 17 (210) 331623
 (151) 2009 05 26 (441) 2008 01 21
 (732) „MARKO” Stefan Markiewicz Spółka Jawna, Wrocław, PL.
 (540)



Kolor znaku: grafitowy, biały, pomarańczowy

(531) 26.4.7, 27.5.1, 29.1.13
 (510), (511) **06** kółka samonastawne do mebli, osprzęt do mebli, **18** okładziny do mebli ze skóry, wykończenia ze skóry do mebli, **20** osprzęt niemetalowy do mebli, wykończeniowe elementy plastikowe do mebli, **24** okładziny do mebli z tworzyw sztucznych, okładziny do mebli z materiałów tekstylnych, pokrowce ochronne na meble.

(111) **216710** (220) 2007 10 17 (210) 331624
 (151) 2009 04 29 (441) 2008 01 21
 (732) „PPHU CZYŻEWSKI MEBLE” s.c. Jacek Czyżewski, Sławomir Czyżewski, Bielawa, PL.
 (540)



Kolor znaku: biały, pomarańczowy, szary, grafitowy

(531) 26.4.1, 26.13.25, 27.5.1, 29.1.14
 (510), (511) **06** kółka metalowe samonastawne do mebli, osprzęt metalowy do mebli, **18** okładziny do mebli ze skóry, wykończenia ze skóry do mebli, **20** meble, meble biurowe, meble szkolne, kółka niemetalowe do mebli, osprzęt niemetalowy do mebli, fotele, biurka, kanapy, sofy, komody, przegrody drewniane do mebli, drzwi do mebli, wykończeniowe elementy plastikowe do mebli, półki meblowe, osprzęt niemetalowy do łóżek, materace do łóżek, wyroby stolarstwa meblowego, blaty do stołów.

(111) **216711** (220) 2007 10 24 (210) 331910
 (151) 2009 03 23 (441) 2008 02 04
 (732) WIRELAND Spółka Akcyjna. Wyroby Gospodarstwa Domowego, Bytów, PL.
 (540) Wireland
 (510), (511) **06** drut metalowy, kraty metalowe, **20** regały, stoiska wystawowe, **21** kosze i przybory kuchenne do użytku domowego, suszarki do bielizny.

(111) **216712** (220) 2007 10 24 (210) 331913
 (151) 2009 03 23 (441) 2008 02 04
 (732) EKOVEL S.C. Anita Jastrzębska, Piotr Sieczko, Wrocław, PL.

(540)

EKOVEL

Kolor znaku: czerwony

(531) 27.5.1, 29.1.1
 (510), (511) **35** sprzedaż dla osób trzecich pokarmów dla zwierząt domowych, produktów weterynaryjnych, szamponów i preparatów do mycia zwierząt, artykułów jadalnych do zucia dla zwierząt, klatek, posłań i poduszek dla zwierząt domowych, substancji dietetycznych dla zwierząt, środków do zwalczania robactwa, kagańców, smyczy, obróż, **43** pensjonaty dla zwierząt, **44** pomoc weterynaryjna, lecznice dla zwierząt, usługi położnicze dla zwierząt, diagnostyka laboratoryjna i obrazowa dla zwierząt, stomatologia dla zwierząt, stomatologia dla zwierząt, chirurgia, dermatologia, okulistyka i ortopedia dla zwierząt, salony fryzjerskie i zabiegi pielęgnacyjne dla zwierząt domowych, czipowanie i wystawianie paszportów dla zwierząt.

(111) **216713** (220) 2007 10 25 (210) 331980
 (151) 2009 02 03 (441) 2008 02 04
 (732) GRUPA PACTOR-POTEMPA INKASSO Spółka z o.o., Poznań, PL.
 (540)



Kolor znaku: złoty

(531) 26.4.2, 27.5.1, 29.1.2
 (510), (511) **35** usługi reklamowe: radiowe, telewizyjne, internetowe, prasowe, korespondencyjne, usługi w zakresie: rozpowszechniania materiałów reklamowych, wynajmowania powierzchni na cele reklamowe, uaktualniania materiału reklamowego, wypożyczenia materiału reklamowego, rozpowszechniania ogłoszeń reklamowych, publikowania tekstów reklamowych, usługi konsultingowe oraz doradztwa w zakresie prowadzenia działalności gospodarczej i zarządzania, usługi księgowo-rachunkowe, usługi zarządzania i kierowania w zakresie prowadzenia działalności gospodarczej, usługi sprzedaży hurtowej i detalicznej w punktach sprzedaży, sklepach, sieciach sklepów, hurtowniach, salonach, na stronach Web takich towarów jak: artykuły użytku domowego i osobistego, maszyny i sprzęt przemysłowy oraz dodatkowe wyposażenie do nich, **36** usługi obrotu wierzytelnościami, usługi finansowe, usługi windykacyjne, usługi likwidacji przedsiębiorstw, usługi w zakresie analiz, doradztwa, informacji, operacji, transakcji, sponsorowania finansowego, usługi w zakresie: pośrednictwa pieniężnego, pośrednictwa finansowego, kredytowania, usługi ubezpieczeniowe, usługi administrowania, zarządzania, wyceny, dzierżawy oraz pośrednictwa w obrocie nieruchomościami, **45** usługi prawne, usługi konsultingowe oraz doradztwo w sprawach prawnych, usługi reprezentacji prawnej, usługi opiniowania i ekspertyz w zakresie prawa, poszukiwań prawnych.

(111) **216714** (220) 2007 10 25 (210) 331981
 (151) 2009 05 08 (441) 2008 02 04
 (732) Przedsiębiorstwo Produkcyjno-Handlowe „LUZ” s.c. Marek Szlagor, Wojciech Szlagor, Kluczbork, PL.
 (540) Jean Boison
 (510), (511) **25** odzież damska i męska, w szczególności płaszcze, kurtki, garnitury, marynarki, spodnie, żakiety, kostiumy.

(111) **216715** (220) 2007 10 26 (210) 332021
 (151) 2009 03 18 (441) 2008 02 04
 (732) Fabryka Wódek „POLMOS ŁAŃCUT” Spółka Akcyjna, Łańcut, PL.
 (540) SMAK CESARSKO-KRÓLEWSKIEJ TRADYCJI
 (510), (511) **33** napoje alkoholowe.

(111) **216716** (220) 2007 12 04 (210) 332065
 (151) 2009 03 26 (441) 2008 03 17
 (732) Firma Audytorska „ACCO” Spółka z o.o., Kraków, PL.
 (540) ACCO

(510), (511) **35** usługi prowadzenia ksiąg rachunkowych i podatkowych, przygotowywanie list płac, zeznań podatkowych, analiza kosztów, sporządzanie prognoz ekonomicznych, wycena działalności handlowej, doradztwo specjalistyczne w sprawach organizowania i prowadzenia działalności gospodarczej, doradztwo w zakresie zarządzania personelem, ekspertyzy w działalności handlowej i gospodarczej, biuro pośrednictwa pracy, agencja reklamowa, doradztwo w zakresie organizacji i informatyzacji rachunkowości, **36** badanie sprawozdań finansowych, doradztwo podatkowe, prowadzenie postępowania likwidacyjnego i upadłościowego, doradztwo w sprawach finansowych, wycena finansowa dla celów: ubezpieczeniowych, bankowych, podatkowych, ekspertyzy dla celów fiskalnych w tym ekonomiczno-finansowe, doradztwo w sprawach ubezpieczeniowych, pośrednictwo ubezpieczeniowe, pośrednictwo w zakresie obrotu nieruchomości, wycena nieruchomości, administrowanie nieruchomościami, **41** usługi związane z: nauczaniem w tym w formie pracowni specjalistycznych, szkoleniem, publikowanie tekstów i książek, **45** usługi związane z opracowywaniem ekspertyz i opinii prawno-ekonomicznych, ekspertyz i opinii z zakresu prawa finansowego, podatkowego, ubezpieczeń, prawa pracy, oraz analiz prawno-ekonomicznych, prawno-finansowych, prawno-podatkowych zakończonych raportami.

(111) **216717** (220) 2007 10 26 (210) 332068
(151) 2009 03 27 (441) 2008 02 04
(732) POLIMARKY Marek Kyc Spółka Jawna, Rzeszów, PL.
(540) RESPET

(510), (511) **01** tworzywa sztuczne w stanie surowym, **17** tworzywa sztuczne półprzetworzone, **35** zbieranie w jednym miejscu z korzyścią dla innych różnorodnych niezwyńnościowych towarów, umożliwiający klientom oglądanie tych towarów w dogodny sposób i ich nabywanie, w specjalistycznym sklepie i/lub hurtowni, również poprzez internet, w szczególności dla towarów w rodzaju tworzyw sztucznych w stanie surowym i półprzetworzonym, usługi w zakresie organizacji pokazów handlowych, wystaw handlowych i reklamowych oraz promocji sprzedaży, organizacja wystaw i targów w celach handlowych lub reklamowych, pokazy towarów i usług, promocja sprzedaży dla osób trzecich, pośrednictwo w obrocie tworzywami sztucznymi w stanie surowym i półprzetworzonym.

(111) **216718** (220) 2007 10 26 (210) 332069
(151) 2009 03 27 (441) 2008 02 04
(732) POLIMARKY Marek Kyc Spółka Jawna, Rzeszów, PL.
(540) RESTER

(510), (511) **01** tworzywa sztuczne w stanie surowym, **17** tworzywa sztuczne półprzetworzone, **35** zbieranie w jednym miejscu z korzyścią dla innych różnorodnych niezwyńnościowych towarów, umożliwiający klientom oglądanie tych towarów w dogodny sposób i ich nabywanie, w specjalistycznym sklepie i/lub hurtowni, również poprzez internet, w szczególności dla towarów w rodzaju tworzyw sztucznych w stanie surowym i półprzetworzonym, usługi w zakresie organizacji pokazów handlowych, wystaw handlowych i reklamowych oraz promocji sprzedaży, organizacja wystaw i targów w celach handlowych lub reklamowych, pokazy towarów i usług, promocja sprzedaży dla osób trzecich, pośrednictwo w obrocie tworzywami sztucznymi w stanie surowym i półprzetworzonym.

(111) **216719** (220) 2007 10 26 (210) 332070
(151) 2009 03 27 (441) 2008 02 04
(732) POLIMARKY Marek Kyc Spółka Jawna, Rzeszów, PL.
(540) RESTRYL

(510), (511) **01** tworzywa sztuczne w stanie surowym, **17** tworzywa sztuczne półprzetworzone, **35** zbieranie w jednym miejscu z korzyścią dla innych różnorodnych niezwyńnościowych towarów, umożliwiający klientom oglądanie tych towarów w dogodny sposób i ich nabywanie, w specjalistycznym sklepie i/lub hurtowni, również poprzez internet, w szczególności dla towarów w rodzaju tworzyw sztucznych w stanie surowym i półprzetworzonym, usługi w zakresie organizacji pokazów handlowych, wystaw handlowych i reklamowych oraz promocji sprzedaży, organizacja wystaw i targów w celach handlowych lub reklamowych, pokazy towarów i usług, promocja sprzedaży dla osób trzecich, pośrednictwo w obrocie tworzywami sztucznymi w stanie surowym i półprzetworzonym.

(111) **216720** (220) 2007 10 30 (210) 332190
(151) 2009 03 18 (441) 2008 02 04
(732) Zakłady Tytoniowe w Lublinie Spółka Akcyjna, Lublin, PL.
(540)



Kolor znaku: czerwony i odcienie, szary, czarny, biały, wrzosowy
(531) 7.1.6, 7.11.25, 7.15.25, 24.1.5, 26.1.2, 27.5.1, 29.1.15
(510), (511) **34** tytoń.

(111) **216721** (220) 2007 10 30 (210) 332191
(151) 2009 03 18 (441) 2008 02 04
(732) Zakłady Tytoniowe w Lublinie Spółka Akcyjna, Lublin, PL.
(540)



Kolor znaku: ciemnobrązowy, jasnobrązowy, biały, kremowy
(531) 26.11.2, 27.5.1, 29.1.14

(510), (511) **35** świadczenie usług prowadzonych w sklepach i salonach sprzedaży, polegające na gromadzeniu, ekspozycji i sprzedaży oraz pozwalające nabywcom wygodnie oglądać i kupować różne towary, w tym: artykuły spożywcze, artykuły dla palących (wyroby i akcesoria tytoniowe), wody mineralne, kosmetyki, środki do czyszczenia i prania, wydawnictwa prasowe, materiały piśmienne, magnetyczne środki danych, płyty (dyski) z nagraniami, wyroby z metali szlachetnych lub pokryte nimi, gry i zabawki oraz artykuły sportowe, usługi reklamy, marketingu i promocji, organizowanie wystaw w celach handlowych i reklamowych.

(111) **216722** (220) 2007 10 31 (210) 332256
(151) 2009 03 12 (441) 2008 02 04
(732) „BLACK ROSE FINANCE” Spółka z o.o., Warszawa, PL.
(540) Black Rose Finance

(510), (511) **36** usługi i doradztwo finansowe, usługi informacyjne, konsultacyjne oraz pośrednictwa dotyczące sfery finansowania inwestycji, finansowania biznesu i kredytów, kompleksowa obsługa firm w zakresie doradztwa finansowego, pośrednictwo kredytowe, pośrednictwo w zakresie kredytów hipotecznych, leasing, faktoring.

(111) **216723** (220) 2007 10 31 (210) 332257
(151) 2009 03 12 (441) 2008 02 04
(732) Przedsiębiorstwo Produkcyjno-Handlowo-Usługowe „ROSE-WIN” Spółka z o.o., Bełchatów, PL.
(540)



Kolor znaku: brunatny i odcienie, biały, żółty i odcienie, złoty, oranżowy, ciemnoczerwony, czarny
(531) 4.1.2, 5.1.19, 24.1.5, 25.1.15, 26.4.2, 27.5.1, 29.1.15

(510), (511) **33** napoje alkoholowe, w tym wina gronowe i owocowe, wyroby winiarskie, fermentowane napoje winopodobne, aromatyzowane przyprawami, polecane do spożycia po podgrzaniu.

(111) **216724** (220) 2007 10 31 (210) 332258
(151) 2009 03 12 (441) 2008 02 04

(732) JANTOŃ Spółka Akcyjna Spółka Komandytowa, Dobroń, PL.
(540) ARONICA

(510), (511) **33** napoje alkoholowe, w tym wina owocowe, napoje zawierające wino, napoje winopodobne, fermentowane napoje winopodobne, likiery, nalewki, nalewki owocowe, aperitify, koktajle, wódki, napoje spirytusowe, wszystkie napoje alkoholowe zwłaszcza sporządzane na bazie owoców aronii bądź o smaku aroniowym, wina z owoców aronii, szczególnie z owoców aronii pochodzących z upraw ekologicznych.

(111) **216725** (220) 2007 10 31 (210) 332259
(151) 2009 03 12 (441) 2008 02 04

(732) JANTOŃ Spółka Akcyjna Spółka Komandytowa, Dobroń, PL.
(540)



Kolor znaku: beżowy, ciemnobieżowy, czerwony, jasnobrunatny, brunatny, zielony, ciemnogrnatowy

(531) 5.7.9, 9.1.10, 19.1.1, 19.1.7, 25.7.25, 27.5.1, 29.1.15

(510), (511) **33** napoje alkoholowe, w tym wina owocowe, napoje zawierające wino, napoje winopodobne, fermentowane napoje winopodobne, likiery, nalewki, nalewki owocowe, aperitify, koktajle, wódki, napoje spirytusowe, wszystkie napoje alkoholowe zwłaszcza sporządzane na bazie owoców aronii bądź o smaku aroniowym, wina z owoców aronii, szczególnie z owoców aronii pochodzących z upraw ekologicznych.

(111) **216726** (220) 2007 10 31 (210) 332305
(151) 2009 02 23 (441) 2008 02 04

(732) Inntea Sp. z o.o., Stefanowo, PL.
(540) IRVING

(510), (511) **29** rośliny strączkowe konserwowane, sałatki warzywne, warzywa suszone, gotowane i konserwowane, przeciery, konserwy warzywne, pikle, płatki z warzyw lub owoców, grzyby przetworzone, zupy i buliony oraz koncentraty i składniki do wytwarzania bulionów i zup, koncentraty pomidorowe, mięsa i ekstrakty mięsne, ryby, drób i dziczyzna, owoce konserwowane, suszone i gotowane, galaretki jadalne, konfitury, dżemy, jaja, mleko, produkty mleczne, sery, jadalne oleje i tłuszcze, dania i desery gotowe, mrożone i w proszku na bazie produktów zawartych w tej klasie, wszystkie wymienione towary także z dodatkiem witamin, suplementów diety, składników mineralnych lub innych substancji odżywczych, **30** przyprawy, zagęszczacze stosowane przy gotowaniu produktów spożywczych, sól, sole wielosmakowe, sole warzywne, sole ziołowe, musztardy, musztardy z warzywami, octy, majonezy, majonezy smakowe, ketchupy, chrzany, sosy przyprawowe, sosy sproszone, sosy smakowe, sosy smakowe z warzywami, sosy pomidorowe, sosy do sałatek, dressingi, dipy, winegrety, zioła ogrodowe konserwowane, suszone zioła do celów spożywczych, mieszanki ze zbóż, mieszanki ziołowo-warzywne, mieszanki ziół suszonych, mieszanki zbożowo-warzywne do spożycia dla ludzi, płatki mieszane ze zbóż i warzyw, ze zbóż i owoców, herbata, kakao, cukier, ryż, tapioka, sago, kawa, namiastka kawy, mąka i preparaty zbożowe, chleb, ciastka, wyroby cukiernicze, piekarnicze, słodczyce, lody, miód, syrop z melasy, drożdże, proszki do pieczenia, kasze, makarony, dania i desery gotowe, mrożone i w proszku na bazie produktów zawartych w tej klasie, wszystkie wymienione towary także z dodatkiem witamin, suplementów diety, składników mineralnych lub innych substancji odżywczych, **31** ziarna, produkty ogrod-

nicze, rolnicze i leśne nie zawarte w innych klasach, świeże owoce z wyjątkiem cytrusów, świeże warzywa, mieszanki ziół świeżych, korzenie jadalne, otręby zbożowe, sezam, grzyby świeże, wszystkie wymienione towary także z dodatkiem witamin, suplementów diety, składników mineralnych lub innych substancji odżywczych, **32** piwo, wody mineralne i gazowane oraz inne napoje bezalkoholowe, syropy i inne preparaty do przygotowywania napojów, napoje owocowe, soki i nektary owocowe, wszystkie wymienione towary także z dodatkiem witamin, suplementów diety, składników mineralnych lub innych substancji odżywczych, **35** usługi prowadzenia sprzedaży za pośrednictwem sklepu i/lub hurtowni oraz metodą wysyłkową i za pośrednictwem Internetu artykułów spożywczych, produktów rolnych, ogrodniczych i leśnych, oraz ziaren, kawy, herbaty, piwa, napojów bezalkoholowych i preparatów do przygotowywania napojów, urządzeń i akcesoriów do parzenia, podawania, spożywania napojów, **43** usługi barów, restauracji, kawiarni, kafeterii, herbaciarni, cateringu.

(111) **216727** (220) 2007 10 31 (210) 332316
(151) 2009 02 23 (441) 2008 02 04

(732) INVEST BANK Spółka Akcyjna, Warszawa, PL.
(540)



Kolor znaku: niebieski, granatowy, żółty

(531) 1.3.1, 27.5.1, 29.1.13

(510), (511) **09** wydawnictwa elektroniczne, **16** wydawnictwa na nośnikach papierowych, **36** usługi finansowe, monetarne i ubezpieczeniowe, usługi bankowe, depozytowe i kredytowe, usługi doradcze w zakresie finansów, usługi brokerskie, clearingowe, leasingowe i factoringu, usługi w zakresie wymiany walut, usługi w zakresie kapitału powierniczego, akredytywy, obsługi czeków podróżnych.

(111) **216728** (220) 2007 11 02 (210) 332391
(151) 2009 03 26 (441) 2008 02 04

(732) REDWOOD Sławomir A. Danilczuk, Łaskarzew, PL.
(540)



Kolor znaku: niebieski

(531) 27.5.1, 29.1.4

(510), (511) **35** agencje reklamowe, analiza kosztów, badanie rynku, dystrybucja materiałów reklamowych (próbek, druków, prospektów, broszur), obróbka tekstów, prognozy ekonomiczne, promocja sprzedaży (dla osób trzecich), reklamy, reklama za pośrednictwem sieci komputerowej, publikowanie tekstów reklamowych, rozpowszechnianie ogłoszeń reklamowych, wynajmowanie powierzchni na cele reklamowe, doradztwo w zakresie prowadzenia działalności gospodarczej, komputerowe zarządzanie plikami, wynajem czasu reklamowego we wszystkich środkach przekazu, wyszukiwanie w komputerowych bazach danych, **36** agencje kredytowe, agencje nieruchomości, agencje pośrednictwa w handlu nieruchomościami, analizy finansowe, doradztwo w sprawach finansowych, doradztwo w sprawach ubezpieczeniowych, pośrednictwo, agencje ściągania wierzytelności, **38** usługi telekomunikacyjne, usługi w zakresie przesyłania danych przy pomocy terminali komputerowych, przesyłanie informacji tekstowej i obrazowej-usługi w zakresie rejestracji i utrzymania serwerów wirtualnych, kont poczty elektronicznej, serwisów internetowych, usługi transmisji danych i wiadomości, usługi portalu internetowego, usługi w zakresie zapewnienia dostępu do informacji i komunikacji w trybie on-line.

(111) **216729** (220) 2007 11 02 (210) 332393
 (151) 2009 03 26 (441) 2008 02 04
 (732) REDWOOD Sławomir A. Danilczuk, Łaskarzew, PL.
 (540)

notus.pl

Kolor znaku: zielony, niebieski

(531) 26.4.1, 27.5.1, 29.1.12
 (510), (511) **35** agencje reklamowe, badanie rynku, promocja sprzedaży (dla osób trzecich), reklamy, reklama za pośrednictwem sieci komputerowej, publikowanie tekstów reklamowych, rozpowszechnianie ogłoszeń reklamowych, wynajmowanie powierzchni na cele reklamowe, doradztwo w zakresie prowadzenia działalności gospodarczej, wynajem czasu reklamowego we wszystkich środkach przekazu, tworzenie wirtualnych społeczności, reklama on-line, wykonywanie reklam internetowych, takich jak banery, pop-up, buttony, **38** usługi portalu internetowego, usługi w zakresie zapewnienia dostępu do informacji i komunikacji w trybie on-line, **42** usługi graficzne, tworzenie i utrzymywanie stron internetowych dla osób trzecich, opracowywanie serwisów internetowych, Web design, projektowanie stron korporacyjnych i wizerunkowych, kreacja graficzna, projektowanie znaków oraz identyfikacji wizualnej marek.

(111) **216730** (220) 2007 11 02 (210) 332399
 (151) 2009 03 26 (441) 2008 02 04

(732) Radio ZET Spółka z o.o., Warszawa, PL.
 (540) Wielka Majówka Radia ZET
 (510), (511) **09** płyty i dyski z nagraniami, **16** papier i artykuły papierniczne, publikacje drukowane, afisze, prospekty, katalogi, broszury, naklejki i nalepki, periodyki, czasopisma, materiały szkoleniowe i instruktażowe, kalendarze, papeteria, galanteria papiernicza, materiały piśmienne, artykuły biurowe, **35** usługi reklamowe i promocyjne, w tym promowanie i reklamowanie za pośrednictwem Internetu, w prasie, radiu i telewizji, badanie rynku i opinii publicznej, informacja handlowa i biznesowa, doradztwo w zakresie działalności gospodarczej, zarządzanie i pomoc w działalności gospodarczej, organizacja wystaw handlowych lub reklamowych, zdobywanie i przetwarzanie informacji do komputerowych baz danych, systematyzacja informacji w komputerowych bazach danych, zarządzanie zbiorami informatycznymi, rozpowszechnianie programów radiowych i telewizyjnych na drodze ich reklamy, profesjonalne zarządzanie działalnością artystyczną, sprzedaż zarejestrowanych na dostępnych nośnikach nagrań dźwiękowych i obrazowych, **38** usługi agencji informacyjnej w zakresie udostępniania aktualności i wiadomości, usługi łączności telefonicznej poprzez terminale komputerowe, emisja programów radiowych i telewizyjnych, transmisje i retransmisje programów radiowych i telewizyjnych, usługi portalu internetowego obejmujące takie usługi telekomunikacyjne jak: przesyłanie za pośrednictwem Internetu informacji tekstowych, obrazowych i dźwiękowych z zakresu wiadomości bieżących, rozrywki i sportu, usługi poczty elektronicznej, obsługa internetowych forów dyskusyjnych, **41** produkcja i montaż programów radiowych i telewizyjnych, organizowanie i rozpowszechnianie programów i konkursów edukacyjnych i rozrywkowych na drodze ich transmisji, w tym za pośrednictwem Internetu, organizowanie rozrywki radiowej i telewizyjnej, organizacja czasu wolnego, produkcja i organizowanie widowisk, pokazów, spektakli, koncertów i imprez rozrywkowych oraz kulturalnych, organizowanie imprez sportowych, usługi impresariów w zakresie organizowania spektakli, wypożyczanie zarejestrowanych na dostępnych nośnikach nagrań dźwiękowych i obrazowych, usługi w zakresie opracowywania reportaży, usługi w zakresie opracowywania tłumaczeń, **42** usługi w zakresie doradztwa oraz opracowywania ekspertyz i raportów naukowo-badawczych w dziedzinie mediów, **45** zarządzanie prawami autorskimi do utworów literackich, publicystycznych, naukowych, muzycznych, słowno-muzycznych, audialnych w zakresie reprodukcji, wprowadzania do obrotu, zwielokrotniania i rozpowszechniania.

(111) **216731** (220) 2007 11 05 (210) 332402
 (151) 2009 03 26 (441) 2008 02 18
 (732) Zakłady Mięsne „PEKPOL Ostrołęka” Spółka Akcyjna, Ostrołęka, PL.

(540) MODNE W NAJLEPSZYM GUŚCIE
 (510), (511) **29** parówki, mięso, drób, podroby mięsne i drobiowe, wędliny, wędzonki, kiełbasy, konserwy mięsne, drobiowe i rybne, ekstrakty mięsne i drobiowe, paszety i galaretki mięsne i drobiowe, tłuszcz zwierzęcy.

(111) **216732** (220) 2007 11 05 (210) 332409
 (151) 2009 03 27 (441) 2008 02 18
 (732) „DOMESTHIC” R. Krysiński Spółka Jawna, Częstochowa, PL.
 (540)



Kolor znaku: niebieski, biały, czerwony

(531) 1.1.15, 27.5.1, 29.1.13
 (510), (511) **06** folie aluminiowe, **16** torby na śmieci z papieru, torby na śmieci z tworzyw sztucznych, **21** ściereczki do wycierania kurzu, ściereczki do wycierania mebli, ściereczki impregnowane detergentem do czyszczenia, ściereczki do czyszczenia, ściereczki do mycia podłóg, gąbki ścierne do szorowania skór, gąbki toaletowe, gąbki do celów domowych, szczotki do misek klozetowych, szczotki do szorowania, szczotki do mycia naczyń, kosze na śmieci.

(111) **216733** (220) 2007 11 06 (210) 332465
 (151) 2009 05 08 (441) 2008 02 18
 (732) Lesaffre Polska Spółka Akcyjna, Wołczyn, PL.
 (540) Lesaffre mieszanka chleba Amaranti
 (510), (511) **30** chleb, mąka i produkty zbożowe.

(111) **216734** (220) 2007 11 06 (210) 332493
 (151) 2009 02 27 (441) 2008 02 18
 (732) BIOGENED S.A., Łódź, PL.
 (540) GENTIAPIN
 (510), (511) **05** produkty farmaceutyczne.

(111) **216735** (220) 2007 11 07 (210) 332498
 (151) 2009 06 05 (441) 2008 02 18
 (732) Skup i Sprzedaż Surowców Wtórnych „WISTAL”
 Wiesław Janoszek, Przystajń, PL.
 (540)



Kolor znaku: granatowy, czerwony

(531) 26.11.2, 26.11.6, 27.5.1, 29.1.12
 (510), (511) **04** węgiel kamienny, węgiel brunatny, **06** surowce wtórne-złom metali nieszlachetnych, wyroby hutnicze w szczególności metale nieszlachetne i ich stopy, stal, metalowe materiały budowlane, konstrukcje budowlane, kable metalowe nieelektryczne i przewody drutowe z metali nieszlachetnych, drobne wyroby żelazne, pojedyncze drobne wyroby metalowe, rury i tuby metalowe, kasy pancerne, blachy, druty, pojemniki metalowe do magazynowania i transportu, kosze samowyladowcze (niemechaniczne) metalowe, **19** materiały budowlane: cegły, cement, drewno, okna, rury niemetalowe, żużel, **39** usługi transportowe i sprzętu specjalistycznego w szczególności: dostarczanie towarów, spedycja, rozładowanie towarów, wynajmowanie samochodów ciężarowych, wyladunek i załadunek towarów, **40** usługi obróbki materiałów: przerób i obróbka drewna, przerób i obróbka metali nieszlachetnych.

(111) **216736** (220) 2007 11 07 (210) 332520
 (151) 2009 04 01 (441) 2008 02 18
 (732) MASTER PHARM POLSKA Spółka z ograniczoną odpowiedzialnością, Rąbień, PL.
 (540) PROCELLOX ENDO

(510), (511) **03** kosmetyki, **05** leki, preparaty medyczne, weterynaryjne, odkażające, produkty farmaceutyczne, substancje dietetyczne do celów leczniczych.

(111) **216737** (220) 2007 11 08 (210) 332571
 (151) 2009 03 16 (441) 2008 02 18
 (732) Fashion Group Sp. z o.o., Warszawa, PL.
 (540)

FASHION
at home

Kolor znaku: szary, czarny

(531) 27.5.1, 29.1.12

(510), (511) **16** papier, tektura i wyroby z tych materiałów nie ujęte w innych klasach, druki, materiały intrologatorskie, materiały fotograficzne, materiały piśmienne, materiały papiernicze i biurowe, materiały szkoleniowe i instruktażowe, czasopisma, dzienniki, książki, komiksy, katalogi, broszury, fotografie, kalendarze, słowniki, **38** rozpowszechnianie programów radiowych i telewizyjnych, emisja programów oraz interaktywnych usług rozrywkowych za pośrednictwem sieci komputerowej, usługi agencji informacyjnych, udostępnianie treści czasopism w sieci komputerowej, **41** publikowanie tekstów innych niż teksty reklamowe, publikowanie książek, organizowanie seminariów i konferencji, planowanie i organizowanie gier, konkursów, przyjęć, widowisk, zabaw i imprez rozrywkowych, pisanie scenariuszy filmów oraz programów telewizyjnych i radiowych, montaż programów telewizyjnych i radiowych, produkcja filmów oraz programów telewizyjnych i radiowych, rozrywka, usługi studia filmowego, organizowanie wystaw, świadczenie powyższych usług za pośrednictwem sieci komputerowej, **42** usługi internetowe, zwłaszcza usługi hostingowe (udostępnianie miejsca na serwerach), blogi, treści publikowane w Internecie, projektowanie oprogramowania komputerowego oraz systemów komputerowych.

(111) **216738** (220) 2007 11 08 (210) 332577
 (151) 2009 03 16 (441) 2008 02 18
 (732) ADACO Anna Daszyńska, Poznań, PL.
 (540)

SOLERO

(531) 27.5.1

(510), (511) **12** skutery.

(111) **216739** (220) 2007 11 08 (210) 332578
 (151) 2009 03 16 (441) 2008 02 18
 (732) ADACO Anna Daszyńska, Poznań, PL.
 (540)

PRESTO

(531) 27.5.1

(510), (511) **12** skutery.

(111) **216740** (220) 2007 11 08 (210) 332579
 (151) 2009 03 25 (441) 2008 02 18
 (732) ADACO Anna Daszyńska, Poznań, PL.
 (540)

TRESERO

(531) 27.5.1

(510), (511) **12** skutery.

(111) **216741** (220) 2007 11 08 (210) 332580
 (151) 2009 03 25 (441) 2008 02 18
 (732) ADACO Anna Daszyńska, Poznań, PL.
 (540)

ESTELLA

(531) 27.5.1

(510), (511) **12** skutery.

(111) **216742** (220) 2007 11 08 (210) 332587
 (151) 2009 04 17 (441) 2008 02 18
 (732) RURGAZ Spółka z o.o., Kolonia Prawiedniki, PL.

(540) RC MULTIsafe
 (510), (511) **17** giętkie przewody niemetalowe, osłony niemetalowe do rur, uszczelki do rur i połączeń, złączki do rur niemetalowe, tworzywa sztuczne półprzetworzone, materiały i substancje uszczelniające do połączeń, **19** rury z tworzyw sztucznych: wodociągowe, gazowe i kanalizacyjne, rury osłonowe, rury sztywne niemetalowe dla budownictwa i przemysłu, przewody ciśnieniowe niemetalowe, złączki i kształtki rurowe niemetalowe, kształtowniki niemetalowe, **40** przetwarzanie surowców, przerabianie materiałów chemicznych, usługi obróbki, powlekania i barwienia wyrobów metalowych i z tworzyw sztucznych.

(111) **216743** (220) 2007 11 09 (210) 332604
 (151) 2009 03 25 (441) 2008 02 18

(732) „CUPROD” Spółka z ograniczoną odpowiedzialnością, Kluczbork, PL.
 (540) martynki
 (510), (511) **30** wyroby cukiernicze, pieczywo cukiernicze, ciastka.

(111) **216744** (220) 2007 11 09 (210) 332617
 (151) 2009 04 15 (441) 2008 02 18

(732) WEIDER PUBLICATIONS, LLC, Boca Raton, US.
 (540) SHAPE MAMA

(510), (511) **16** papier, tektura i wyroby z tych materiałów nie ujęte w innych klasach, druki, czasopisma i publikacje drukowane, materiały intrologatorskie, fotografie, materiały piśmienne, kleje do materiałów piśmiennych lub do celów domowych, materiały przeznaczone dla artystów, pędzle malarskie, maszyny do pisania i sprzęt biurowy (z wyjątkiem mebli), materiały szkoleniowe i instruktażowe (z wyjątkiem aparatów), materiały z tworzyw sztucznych do pakowania (nie ujęte w innych klasach), czcionki drukarskie, matryce, **25** odzież, obuwie, nakrycia głowy, **41** nauczanie, organizacja szkoleń, rozrywka, działalność sportowa i kulturalna, publikacja przez Internet czasopism z dziedziny zdrowia i fitness.

(111) **216745** (220) 2007 11 12 (210) 332730
 (151) 2009 04 27 (441) 2008 02 18

(732) Gmina Miasto Ciechocinek, Ciechocinek, PL.
 (540)



Kolor znaku: żółty, niebieski, zielony, czerwony, czarny

(531) 1.3.1, 26.11.3, 27.5.1, 29.1.15

(510), (511) **16** afisze, plakaty, almanachy (roczniki), atlasy, broszury, chorągiewki papierowe, czasopisma (periodyki), druki, materiały drukowane, emblematy z papieru lub kartonu, fotografie, reprodukcje graficzne, kalendarze, karty pocztowe, znaczki pocztowe, katalogi, książki, plany, prospekty, publikacje, naklejki, dyplomy, **35** usługi w zakresie informacji o działalności gospodarczej, informacji handlowej, prowadzenie aukcji publicznych, usługi w zakresie badania rynku, badania opinii, badań w dziedzinie działalności gospodarczej, doradztwo oraz pomoc w zakresie organizowania, prowadzenia i kierowania działalnością gospodarczą, doradztwo handlowe, edycja tekstów i dystrybucja materiałów reklamowych, prowadzenie biur pośrednictwa pracy, usługi promocji sprzedaży, prognozy ekonomiczne, organizowanie wystaw w celach handlowych lub reklamowych, usługi administrowania hoteli, pensjonatów i szpitali, tworzenie i udostępnianie komputerowych baz danych, dystrybucja oraz rozpowszechnianie materiałów reklamowych, uaktualnianie materiałów reklamowych, organizowanie wystaw i targów w celach

handlowych, reklamowych lub promocyjnych, publikowanie tekstów reklamowych, reklama na rzecz osób trzecich, wynajmowanie miejsc na umieszczanie ogłoszeń lub reklam, **41** usługi w zakresie informacji o edukacji, o rekreacji oraz o imprezach kulturalnych i rozrywkowych, organizacja i prowadzenie nauczania, obozów edukacyjnych, wakacyjnych i sportowych, kongresów, konferencji, sympozjów, zjazdów, seminariów, konkursów edukacyjnych lub rozrywkowych, wystaw o charakterze kulturalnym i edukacyjnym, zawodów sportowych, imprez kulturalnych i rozrywkowych, wynajmowanie stadionów, sal sportowych i widowiskowych, doradztwo zawodowe (porady w zakresie edukacji lub kształcenia), usługi biur redakcyjnych.

(111) **216746** (220) 2007 11 13 (210) 332758
 (151) 2009 03 16 (441) 2008 02 18
 (732) WANDALEX S.A., Warszawa, PL.
 (540)



Kolor znaku: złoty

(531) 9.7.1, 9.7.25, 27.5.1, 29.1.2
 (510), (511) **07** podajniki, przenośniki, pakowarki, **12** wózki widłowe, **20** meble magazynowe, **39** usługi dotyczące składowania, magazynowania towarów, **42** usługi projektowania technicznego z dziedziny logistyki.

(111) **216747** (220) 2007 11 13 (210) 332764
 (151) 2009 03 16 (441) 2008 02 18
 (732) Andrzej Zamojski, Warszawa, PL.
 (540) KASZI BAR

(510), (511) **43** usługi gastronomiczne, przygotowanie i dostarczanie żywności dla odbiorców zewnętrznych, usługi barów, snack-barów i restauracji, zaopatrywanie w żywność i napoje, usługi cateringu.

(111) **216748** (220) 2007 11 14 (210) 332793
 (151) 2009 04 06 (441) 2008 02 18
 (732) ZUCCARDI S.C. Monika Adamczewska, Hubert Chłopik, Toruń, PL.
 (540) zuccardi
 (510), (511) **25** odzież, obuwie, nakrycia głowy.

(111) **216749** (220) 2007 11 14 (210) 332814
 (151) 2009 06 05 (441) 2008 02 18
 (732) Mirosław Małczyński, Warszawa, PL.
 (540) GLOK
 (510), (511) **37** montaż systemów alarmowych, **39** usługi w zakresie konwojowania wartości pieniężnych, **45** usługi ochrony osób i mienia.

(111) **216750** (220) 2007 11 14 (210) 332836
 (151) 2009 05 15 (441) 2008 02 18
 (732) FRANCE TELECOM, Paris, FR.

(540) BUSINESS EVERYWHERE
 (510), (511) **09** aparaty telefoniczne, słuchawki telefoniczne, mikrofony telefoniczne, zestawy radiotelegraficzne, komutatory, tablice rozdzielcze, przełączniki, tablice rozdzielcze i łącznice telefoniczne do połączeń telefonicznych on-line, urządzenia przełączające typu switch, rozdzielnice tablicowe i łącznice przystosowane do pracy w trybie on-line przy połączeniach telefonicznych w trybie on-line, centralki telefoniczne, urządzenia do odbioru, nagrywania, transmisji, odtwarzania dźwięku lub obrazu, odbiorniki mające zastosowanie w transmisji programów radiowych, programów telewizyjnych oraz w teletransmisji, oprogramowanie komputerowe, **35** transkrypcja wiadomości, przygotowywanie sprawozdań gospodarczych, przygotowywanie reklam dla osób trzecich, dostarczanie informacji statystycznych, badania i analizy rynku, informacja o numerach telefonicznych, obsługa aukcji odbywających się za pośrednictwem sieci telekomunikacyjnych, zachęcanie za pośrednictwem mediów audiowizualnych do towarów i usług osób trzecich poprzez udostępnianie odsyłaczy hipertekstowych do stron internetowych oraz poprzez przygotowywanie i umieszczanie reklam w czasopiśmie

elektronicznych dostępnych przez Internet, tworzenie reklam dla osób trzecich i udostępnianie ich na stronach internetowych w trybie on-line, prowadzenie subskrypcji na usługi telekomunikacyjne, monitoring danych, sygnałów, obrazów i informacji przetwarzanych przez komputer lub przez urządzenia telekomunikacyjne, **38** łączność telefoniczna, przesyłanie wiadomości, wynajmowanie urządzeń do transmisji wiadomości, usługi w zakresie transmisji danych zawartych w bazach danych, łączność za pośrednictwem terminali komputerowych, transmisja obrazów, dźwięku i wideo na odległość za pomocą środków obejmujących przetwarzanie i przekazywanie danych elektronicznych, transmisja informacji zawartych w bankach danych i w bankach obrazów, usługi telekomunikacyjne, usługi w zakresie bezprzewodowego przesyłania wiadomości cyfrowych, usługi telekomunikacyjne za pośrednictwem komputerów, mianowicie transmisja wiadomości i danych przez terminale komputerowe, transmisja głosu, danych i obrazów, **41** organizowanie i prowadzenie sympozjów, konferencji i kongresów, informacja o edukacji i rozrywce, organizowanie gier, konkursów (dla celów edukacyjnych lub rozrywkowych), organizowanie loterii i kampanii informacyjnych (dla celów kulturalnych lub edukacyjnych), organizowanie imprez dla profesjonalistów lub dla innych (z wyłączeniem imprez dla celów handlowych lub reklamowych), organizowanie i prowadzenie warsztatów szkoleniowych, szkoleń praktycznych, szkoleń i doszkalania w dziedzinie technik informacyjnych i telekomunikacji, organizowanie seminariów, zlotów i kursów w dziedzinie telekomunikacji i technik informacyjnych, szkolenia i instruktaż w dziedzinie programowania, instalowania, obsługi, zarządzania i konserwacji komputerów i sprzętu telekomunikacyjnego, sprzętu komputerowego i oprogramowania komputerowego w odniesieniu do komputerów oraz urządzeń i przyrządów telekomunikacyjnych, usługi montażu i wydawania nośników z nagraniami dźwięku i/lub obrazu, usługi studiów nagrań w zakresie rejestracji nagrań dźwiękowych i usługi w zakresie nagrywania filmów (z wyłączeniem nagrań i filmów reklamowych), wydawanie nośników z zawartością multimedialnej wypożyczanie książek, obsługa kursów korespondencyjnych, produkcja filmów i przedstawień, usługi franszyzodawcy w zakresie podstawowego szkolenia pracowników, organizacja wystaw dla celów kulturalnych lub edukacyjnych, działalność sportowa i kulturalna, organizacja zawodów sportowych, rezerwacja miejsc na spektakle, wynajmowanie urządzeń wideo, nagrań dźwiękowych, taśm wideo, usługi w zakresie nauczania i szkoleń, usługi edukacyjne i usługi rozrywkowe, w szczególności usługi te świadczone w formie wideokonferencji, **42** projektowanie oprogramowania komputerowego dla osób trzecich stosowanego do przetwarzania tekstu i danych, powielanie programów komputerowych, konsultacje techniczne i badania techniczne w dziedzinie telekomunikacji, usługi inżynierskie, konsultacje komputerowe dotyczące obsługi komputerów i urządzeń automatycznych, usługi nadzoru technicznego nad projektowaniem dla osób trzecich w odniesieniu do systemów komputerowych i systemów telekomunikacyjnych, utrzymywanie (hosting) witryn internetowych na serwerach komputerowych w globalnej sieci komputerowej, usługi komputerowe, mianowicie tworzenie i konserwacja witryn internetowych dla osób trzecich, usługi komputerowe, mianowicie projektowanie i implementacja stron sieci komputerowych dla osób trzecich.

(111) **216751** (220) 2007 11 14 (210) 332859
 (151) 2009 05 11 (441) 2008 02 18
 (732) Synergy Investments Sp. z o.o., Warszawa, PL.
 (540)



Kolor znaku: szary, czerwony

(531) 26.2.1, 26.11.2, 27.5.1, 29.1.12
 (510), (511) **35** usługi w zakresie: reklamy, doradztwa w zakresie zarządzania działalnością gospodarczą, prowadzenia sklepu z artykułami odzieżowymi, galanterią skórzaną, zabawkami, sprzętem RTV

i AGD, meblami, artykułami sportowymi oraz artykułami spożywczymi, administrowania hotelami, **36** usługi w zakresie: administrowania i zarządzania nieruchomościami, dzierżawy nieruchomości, wynajmu nieruchomości, sprzedaży nieruchomości, **41** usługi w zakresie: organizacji wystaw związanych z kulturą lub edukacją, informacji o imprezach rozrywkowych, organizowanie konkursów edukacyjnych lub rozrywkowych, organizowanie wystaw z dziedziny kultury lub edukacji, **43** usługi w zakresie: barów, w tym barów szybkiej obsługi, kafeerii, kawiarni, restauracji, hoteli.

(111) **216752** (220) 2007 11 15 (210) 332889
(151) 2009 05 05 (441) 2008 02 18
(732) Grupa Żywiec S.A., Żywiec, PL.
(540) GRUPA ŻYWIEC

(510), (511) **16** materiały reklamowe i promocyjne z papieru lub z tektury lub w formie materiałów piśmiennych, publikacje o treści reklamowej i promocyjnej, reklamowe materiały drukowane, plakaty, **20** billboardy reklamowe z winylu, **21** wyroby szklane, porcelanowe i ceramiczne nie ujęte w innych klasach, **32** piwo, **35** usługi reklamowe i promocyjne, usługi w zakresie organizowania imprez w celach promocyjnych i handlowych, informacja o imprezach promocyjnych i handlowych, **41** usługi w zakresie organizowania imprez rozrywkowych w formie konkursów, zawodów i festynów, usługi w zakresie organizowania imprez sportowych i kulturalnych, informacja o wyżej wymienionych imprezach.

(111) **216753** (220) 2007 11 15 (210) 332898
(151) 2009 06 09 (441) 2008 02 18
(732) TRAINING SYSTEMS Maciej Gielec, Warszawa, PL.
(540)

TRAINING
systems

Kolor znaku: szary, niebieski

(531) 2.1.23, 27.5.1, 29.1.12
(510), (511) **09** multimedialne programy szkoleniowe zapisane na CD lub na innych nośnikach, multimedialne programy szkoleniowe przeznaczone do zamieszczania w sieci wewnętrznej intranet lub w internecie, **16** albumy, broszury, druki, fotografie, gazety, czasopisma, kalendarze, książki, materiały do nauczania, plakaty, prospekty, podręczniki, publikacje, rysunki, **35** reklama, reklama z zastosowaniem internetu, prowadzenie interesów osób trzecich, usługi doradztwa dotyczące szkoleń, usługi menedżerskie, usługi badania rynku, dostarczanie informacji, organizowanie przetargów, pośrednictwo w zakresie kojarzenia kontrahentów, usługi przedstawicielstw firm zagranicznych zajmujących się szkoleniami, organizowanie pokazów w celach handlowych i reklamowych, **41** usługi nauczania, w tym nauczania przy wykorzystaniu internetu i intranetu w zakresie studiów licencjackich, studiów wyższych i studiów podyplomowych, publikowanie książek, podręczników, poradnictwo zawodowe, organizowanie specjalistycznych sympozjów szkoleniowych, konferencji i zjazdów naukowych, organizowanie imprez o charakterze artystycznym, sportowym i rekreacyjnym, **42** projektowanie i sporządzanie programów komputerowych, w tym programów multimedialnych i internetowych dla studentów, projektowanie platform szkoleniowych.

(111) **216754** (220) 2007 11 16 (210) 332949
(151) 2009 05 25 (441) 2008 02 18
(732) BADARO INVESTMENTS B.V., Amsterdam, NL.
(540) Apap obniża gorączkę skutecznie, łagodzi ból bezpiecznie.
(510), (511) **05** preparaty farmaceutyczne i wyroby medyczne zawarte w klasie 5.

(111) **216755** (220) 2007 12 21 (210) 334454
(151) 2009 05 11 (441) 2008 03 31
(732) Zakłady Przemysłu Cukierniczego MIESZKO Spółka Akcyjna, Warszawa, PL.
(540) GUMBA

(510), (511) **30** kawa, herbata, kakao, cukier, ryż, tapioka, sago, kawa nienaturalna; mąka i produkty zbożowe, chleb, wyroby cukiernicze i słodczyce, lody; miód, melasa (syropy); drożdże, proszek do pieczenia; sól, musztarda; ocet, sosy (przyprawy); przyprawy; lód.

(111) **216756** (220) 2007 12 21 (210) 334456
(151) 2009 05 11 (441) 2008 03 31
(732) Zakłady Przemysłu Cukierniczego MIESZKO Spółka Akcyjna, Warszawa, PL.

(540) ZOZOLE GUMBA
(510), (511) **30** kawa, herbata, kakao, cukier, ryż, tapioka, sago, kawa nienaturalna; mąka i produkty zbożowe, chleb, wyroby cukiernicze i słodczyce, lody; miód, melasa (syropy); drożdże, proszek do pieczenia; sól, musztarda; ocet, sosy (przyprawy); przyprawy; lód.

(111) **216757** (220) 2007 12 24 (210) 334538
(151) 2009 05 11 (441) 2008 03 31
(732) Toruńskie Zakłady Materiałów Opatrunkowych S.A., Toruń, PL.
(540) matopat happy tattoo
(510), (511) **05** plastry.

(111) **216758** (220) 2007 12 24 (210) 334539
(151) 2009 05 20 (441) 2008 03 31
(732) BRE Bank S.A., Warszawa, PL.
(540)

 **MultiBank**
Przyjazny świat finansów

Kolor znaku: granatowy, szary, czerwony

(531) 26.13.25, 27.5.1, 29.1.12
(510), (511) **09** czytniki kart magnetycznych, magnetyczne nośniki danych, dyski magnetyczne obliczeniowe, optyczne, kompaktowe, dyskietki, hologramy, aparatura do przetwarzania informacji, bankomaty, karty magnetyczne, karty magnetyczne identyfikacyjne, z pamięcią lub mikroprocesorem, kredytowe, bankomatowe, inteligentne (z obwodami scalonymi zintegrowanymi), oprogramowanie komputerowe do obsługi bankowości elektronicznej, elektroniczne nośniki danych, **35** usługi doradcze w zarządzaniu działalnością gospodarczą i handlową, usługi w zakresie udzielania informacji gospodarczych, prognozy ekonomiczne, zakładanie i uczestniczenie w zakładaniu banków i spółek prawa handlowego w kraju i za granicą, **36** usługi bankowe, usługi bankowe przy użyciu technologii teleinformatycznych, działalność finansowa i monetarna, analizy finansowe, usługi w zakresie bankowości w tym bankowości elektronicznej, usługi w zakresie operacji bankowych, usługi w zakresie emisji kart kredytowych i debetowych, bonów i papierów wartościowych, czeków podróżnych, usługi w zakresie wyceny finansowej, pośrednictwa giełdowego, inwestycyjne, w zakresie prowadzenia rachunków bankowych, obsługi oraz przyjmowania lokat terminowych i wkładów oszczędnościowych, w zakresie udzielania kredytów i pożyczek, usługi w zakresie elektronicznego transferu kapitału, obsługa kart kredytowych i debetowych, usługi maklerskie; usługi pośrednictwa ubezpieczeniowego, usługi powiernicze, usługi depozytowe, usługi w zakresie wymiany walut, usługi w zakresie operacji wekslowych i czekowych, usługi w zakresie udzielania i potwierdzania gwarancji bankowych, usługi w zakresie udostępniania skrytek sejfowych, usługi w zakresie nabywania i zbywania wierzytelności pieniężnych, usługi w zakresie funduszy inwestycyjnych, usługi w zakresie: nabywania i zbywania nieruchomości, przeprowadzania rozliczeń pieniężnych, udzielania kredytów i pożyczek pieniężnych oraz kredytów i pożyczek konsumenckich, udzielania i potwierdzenia poręczeń otwierania akredytyw, dokonywania obrotu wartościami dewizowymi oraz prowadzenie obsługi finansowej obrotów za granicą, prowadzenia obsługi pożyczek państwowych, dokonywania obrotu papierami wartościowymi oraz prowadzenia kont depozytowych papierów wartościowych, dokonywania zleconych czynności związanych z emisją papierów wartościowych, przechowywania przedmiotów i papierów wartościowych, dokonywania terminowych operacji finansowych, nabywania i zbywania wierzytelności pieniężnych, wykonywania czynności banku reprezentanta, doradztwo w działal-

ności finansowej, doradztwo bankowe i ubezpieczeniowe, administrowanie funduszami na zlecenie organów państwowych i innych osób, nabywanie udziałów w bankach i spółkach prawa handlowego oraz nabywanie uczestnictwa i certyfikatów inwestycyjnych w funduszach inwestycyjnych w kraju i za granicą, prowadzenie działalności akwizycyjnej na rzecz funduszy emerytalnych, pełnienie funkcji depozytariusza funduszy emerytalnych i inwestycyjnych, prowadzenie działalności polegającej na przyjmowaniu zleceń, nabywania i odkupywania oraz zapisów na jednostki uczestnictwa lub certyfikaty inwestycyjne w funduszach inwestycyjnych, prowadzenie rejestrów członków funduszy emerytalnych oraz rejestrów uczestników funduszy inwestycyjnych, obejmowanie lub nabywanie akcji i prawa z akcji, udziałów innej osoby prawnej, dokonywanie zmiany wierzytelności na składki majątku dłużnika, prowadzenie skupu i sprzedaży wartości dewizowych, pośrednictwo w dokonywaniu przekazów pieniężnych oraz rozliczeń w obrocie dewizowym.

(111) **216759** (220) 2007 12 24 (210) 334556
 (151) 2009 05 15 (441) 2008 03 31
 (732) Adwokaci i Radcowie Prawni Izabella Żyglicka i Wspólnicy Sp. K., Katowice, PL.
 (540)



Kolor znaku: jasnozielono-oliwkowy i odcienie, ciemnozielono-oliwkowy i odcienie
 (531) 26.4.9, 27.5.1, 27.5.17, 29.1.3
 (510), (511) **45** usługi prawne.

(111) **216760** (220) 2007 12 27 (210) 334601
 (151) 2009 06 09 (441) 2008 03 31
 (732) AFLOFARM Farmacja Polska Spółka z o.o., Pabianice, PL.
 (540)



Kolor znaku: niebieski
 (531) 27.5.1, 29.1.4
 (510), (511) **03** mydła, środki perfumeryjne, olejki eteryczne, kosmetyki, płyny do pielęgnacji włosów, środki do czyszczenia zębów, maści kosmetyczne, **05** produkty farmaceutyczne, środki sanitarne do celów medycznych; substancje dietetyczne do celów leczniczych; żywność dla niemowląt; zioła lecznicze, ekstrakty roślinne o przeznaczeniu leczniczym, środki odkażające, fungicydy, herbicydy, **44** usługi medyczne, higiena i troska o urodę istot ludzkich.

(111) **216761** (220) 2008 01 03 (210) 334768
 (151) 2009 05 21 (441) 2008 04 14
 (732) Instytut Biotechnologii Surowic i Szczepionek BIOMED Spółka Akcyjna, Kraków, PL.
 (540) latopic

(510), (511) **03** kosmetyki, kosmetyki do higieny intymnej, mleczka, i żele kosmetyczne, kremy kosmetyczne, maści do celów kosmetycznych, mydła, chusteczki nasączone, pudry, szampony, **05** żywność dietetyczna do celów leczniczych, preparaty bakteryjne do celów medycznych, substancje dietetyczne do celów leczniczych, guma do żucia do celów medycznych, herbata lecznicza, plastry do celów leczniczych, suplement diety do celów wspomagania leczenia, kultury mikroorganizmów do celów leczniczych, preparaty z mikroorganizmów do celów leczniczych, napoje lecznicze, leki wspierające, podłoża dla kultur bakteryjnych, gałki dopochwowe, leki do celów medycznych, preparaty farmaceutyczne, szczepionki, preparaty medyczne do celów leczniczych, tampony menstruacyjne i podpaski, chusteczki nasączone płynami farmaceutycznymi, środki spożywcze specjalnego przeznaczenia medycznego, **29** produkty mleczne, **35** dystrybucja materiałów reklamowych i próbek; publikacja

tekstów reklamowych; reklama internetowa, telewizyjna i prasowa; sprzedaż i promocja bezpośrednia towarów: kosmetyki, kosmetyki do higieny intymnej, mleczka, i żele kosmetyczne, kremy kosmetyczne, maści do celów kosmetycznych, mydła, chusteczki nasączone, pudry, szampony, żywność dietetyczna do celów leczniczych, preparaty bakteryjne do celów medycznych, substancje dietetyczne do celów leczniczych, guma do żucia do celów medycznych, herbata lecznicza, plastry do celów leczniczych, suplement diety do celów wspomagania leczenia, kultury mikroorganizmów do celów leczniczych, preparaty z mikroorganizmów do celów leczniczych, napoje lecznicze, leki wspierające, podłoża dla kultur bakteryjnych, gałki dopochwowe, leki do celów medycznych, preparaty farmaceutyczne, szczepionki, preparaty medyczne do celów leczniczych, tampony menstruacyjne i podpaski, chusteczki nasączone płynami farmaceutycznymi, środki spożywcze specjalnego przeznaczenia medycznego, produkty mleczne.

(111) **216762** (220) 2008 01 03 (210) 334781
 (151) 2009 05 21 (441) 2008 04 14
 (732) SOLPHARM Jerzy Plechanow, Warszawa, PL.
 (540) FloraTest
 (510), (511) **05** testy i preparaty diagnostyczne do celów medycznych.

(111) **216763** (220) 2008 01 03 (210) 334782
 (151) 2009 05 21 (441) 2008 04 14
 (732) Albion International, Inc. (a Nevada Corporation), Clearfield, US.

(540) MAGNA POWER
 (510), (511) **05** suplementy diety i inna żywność dietetyczna wzbogacona kreatyną, odżywki wzmacniające wzbogacone kreatyną, preparaty parafarmaceutyczne stosowane profilaktycznie i dla rekonwalescentów, wszystkie wyżej wymienione produkty do celów leczniczych, leki dla ludzi, **29** koncentraty wysokobiałkowe i odżywki wysokobiałkowe wzbogacone witaminami, solami mineralnymi, aminokwasami i kreatyną, **30** koncentraty węglowodanowe i odżywki węglowodanowe i wysokoenergetyczne wzbogacone kreatyną, witaminami i solami mineralnymi, **32** napoje bezalkoholowe wzbogacone witaminami i minerałami, napoje izotoniczne, węglowodanowe, energetyczne, **35** zgrupowanie na rzecz osób trzecich różnych towarów obejmujących: suplementy diety i inna żywność dietetyczna wzbogacona kreatyną, odżywki wzmacniające wzbogacone kreatyną, preparaty parafarmaceutyczne stosowane profilaktycznie i dla rekonwalescentów do celów leczniczych, leki dla ludzi, koncentraty wysokobiałkowe i odżywki wysokobiałkowe wzbogacone witaminami, solami mineralnymi, aminokwasami i kreatyną, koncentraty węglowodanowe i odżywki węglowodanowe i wysokoenergetyczne wzbogacone kreatyną, witaminami i solami mineralnymi, napoje bezalkoholowe wzbogacone witaminami i minerałami, napoje izotoniczne, węglowodanowe, energetyczne, pozwalające nabywcy wygodnie je oglądać i kupować w sklepach, hurtowniach oraz na stronie internetowej, sprzedaż towarów za pośrednictwem sklepu internetowego, usługi reklamowe i marketingowe.

(111) **216764** (220) 2008 01 03 (210) 334784
 (151) 2009 05 21 (441) 2008 04 14
 (732) Zakłady Farmaceutyczne POLPHARMA S.A., Starogard Gdański, PL.
 (540) ULCERIT
 (510), (511) **05** produkty farmaceutyczne.

(111) **216765** (220) 2008 01 03 (210) 334785
 (151) 2009 05 21 (441) 2008 04 14
 (732) Zakłady Farmaceutyczne POLPHARMA S.A., Starogard Gdański, PL.
 (540) POLPAN
 (510), (511) **05** produkty farmaceutyczne.

(111) **216766** (220) 2007 12 03 (210) 333592
 (151) 2009 05 29 (441) 2008 03 17

(732) „PHOENIX PRESS” Spółka z ograniczoną odpowiedzialnością
Spółka komandytowa, Wrocław, PL.
(540)



Kolor znaku: biały, jasnożółty, czerwony

(531) 26.4.2, 27.5.1, 29.1.13

(510), (511) **09** dyski magnetyczne, dyski do rejestracji dźwięku, dyski kompaktowe audio-wideo, dyski optyczne, dyskietki, kasety wideo, kasety audio wideo, kasety wideo z grammi, płyty fonograficzne, płyty CD, publikacje elektroniczne, **16** afisze, albumy, atlasy, broszury, czasopisma, druki, materiały drukowane, fotografie, gazety, kalendarze, karty pocztowe, katalogi, komiksy, książki, mapy, plakaty, podręczniki, prospekty, publikacje elektroniczne, publikacje papierowe, **35** rozpowszechnianie ogłoszeń reklamowych, rozpowszechnianie materiałów reklamowych: próbek, ulotek, prospektów, druków, broszur, reklama za pośrednictwem sieci komputerowej, publikowanie tekstów reklamowych, reklamy, reklamy prasowe, uaktualnienie materiałów reklamowych, **39** dystrybucja gazet, czasopism, periodyków, **41** mikro-wydawnictwa, publikowanie książek, gazet, czasopism i periodyków, publikowanie tekstów innych niż reklamowe, publikacja elektroniczna on-line książek i periodyków, **42** administrowanie stronami komputerowymi.

(111) **216767** (220) 2007 12 04 (210) 333634

(151) 2009 06 03 (441) 2008 03 17

(732) RANBAXY (POLAND) Spółka z ograniczoną odpowiedzialnością, Warszawa, PL.

(540) NEOFUNGIN

(510), (511) **05** leki, produkty farmaceutyczne, weterynaryjne i higieniczne, materiały opatrunkowe.

(111) **216768** (220) 2007 12 04 (210) 333640

(151) 2009 06 03 (441) 2008 03 17

(732) Wytwórnia Pasz WIPASZ Spółka z o.o., Wadąg, PL.

(540) Synu, WIPASZ jest nasz!

(510), (511) **31** pasze dla bydła i trzody chlewnej, dodatki do pasz nie do celów leczniczych, pasze dla drobiu, preparaty zwiększające niesienie się, kiszonki, preparaty wzmacniające dla zwierząt, substancje odżywcze dla zwierząt, koncentraty paszowe.

(111) **216769** (220) 2007 12 04 (210) 333642

(151) 2009 06 03 (441) 2008 03 17

(732) „BIOFAKTOR” Spółka z ograniczoną odpowiedzialnością, Skierniewice, PL.

(540) ENDOCOX

(510), (511) **05** preparaty farmaceutyczne, antybiotyki, leki do celów weterynaryjnych, preparaty weterynaryjne.

(111) **216770** (220) 2007 12 04 (210) 333656

(151) 2009 04 03 (441) 2008 03 17

(732) GOLD Finance Spółka z ograniczoną odpowiedzialnością, Pruszków, PL.

(540) Goldfinance Doradcy Finansowi

(510), (511) **36** pośrednictwo finansowe, ubezpieczeniowe, kredytowe, agencje nieruchomości, usługi finansowe, usługi kredytowe, leasingowe, usługi doradztwa finansowego, kredytowego, ubezpieczeniowego, leasingowego, usługi w zakresie: zarządzania finansami, kredytowania, udzielania pożyczek, tworzenia i zarządzania funduszami inwestycyjnymi, powierniczymi, analiz, opracowań finansowych.

(111) **216771** (220) 2007 12 04 (210) 333660

(151) 2009 04 03 (441) 2008 03 17

(732) GOLD Finance Spółka z ograniczoną odpowiedzialnością, Pruszków, PL.

(540)



Kolor znaku: złoty, czarny, biały

(531) 9.1.10, 26.11.1, 26.11.25, 27.5.1, 29.1.13

(510), (511) **36** pośrednictwo finansowe, ubezpieczeniowe, kredytowe, agencje nieruchomości, usługi finansowe, usługi kredytowe, leasingowe, usługi doradztwa finansowego, kredytowego, ubezpieczeniowego, leasingowego, usługi w zakresie: zarządzania finansami, kredytowania, udzielania pożyczek, tworzenia i zarządzania funduszami inwestycyjnymi, powierniczymi, analiz, opracowań finansowych.

(111) **216772** (220) 2007 12 04 (210) 333664

(151) 2009 04 03 (441) 2008 03 17

(732) Zakrytoe aktsionernoie obschestvo „HOLDINGOVAYA KOMPANIYA „LADOGA”, Saint-Petersburg, RU.

(540)

Czar's Gold

(531) 27.5.1

(510), (511) **33** napoje alkoholowe (z wyjątkiem piwa).

(111) **216773** (220) 2007 12 05 (210) 333677

(151) 2009 04 01 (441) 2008 03 17

(732) Kwiaciarnia „KONSTANCIŃSKA” Anna Szymczak, Konstancin-Jeziorna, PL.

(540) KWIATOWY PREZENT

(510), (511) **35** zgrupowanie na rzecz osób trzecich różnych produktów kwiatowych umożliwiających nabywcy wygodne oglądanie i kupowanie w hurtowni, sklepie, na stoisku, w kwaciarni, drogą elektroniczną, za pośrednictwem witryny internetowej, komputerowe bazy danych pozyskiwanie danych, ich systematyzacja i przetwarzanie, promocja sprzedaży, organizowanie sieci franchisingowej w zakresie sprzedaży kwiatów, **39** dostarczanie kwiatów również zamówionych korespondencyjnie lub za pośrednictwem telekomunikacji i sieci Internet.

(111) **216774** (220) 2007 12 05 (210) 333702

(151) 2009 06 08 (441) 2008 03 17

(732) „Mazowieckie Towarzystwo Powiernicze”

Spółka z ograniczoną odpowiedzialnością, Warszawa, PL.

(540) REZYDENCJA FOKSAL

(510), (511) **19** budynki i zespoły budynków przenośne niemetalowe, **36** obrót nieruchomościami, **37** wykonywanie budynków, usługi budowlane, **42** usługi projektowe.

(111) **216775** (220) 2007 12 06 (210) 333768

(151) 2009 05 19 (441) 2008 03 17

(732) „WÓDKA POLSKA” Spółka z ograniczoną odpowiedzialnością Spółka komandytowa, Lublin, PL.

(540)



(531) 23.1.1, 24.7.3, 27.5.1

(510), (511) **33** wyroby i napoje alkoholowe.

(111) **216776** (220) 2007 12 06 (210) 333775
 (151) 2009 05 22 (441) 2008 03 17
 (732) Zakład Ogólnobudowlany „TYMONT” Wioletta Miller,
 Swarzędz, PL.
 (540)



Kolor znaku: niebieski

(531) 7.1.20, 7.1.24, 26.7.17, 27.5.1, 29.1.4
 (510), (511) **37** budowa i remonty domów i obiektów przemysłowych, montaż obiektów stalowych.

(111) **216777** (220) 2007 12 07 (210) 333790
 (151) 2009 04 28 (441) 2008 03 17
 (732) Gmina Klucze, Klucze, PL.
 (540)



Kolor znaku: ciemnoniebieski, jasnoniebieski

(531) 1.15.24, 2.1.8, 27.5.1, 29.1.12
 (510), (511) **14** biżuteria, bransoletki, breloczki, breloczki do kapeluszy ozdobne, broszki, ozdoby z bursztynu, kolczyki, spinki i szpilki do krawatów, medale, ozdoby ze srebra, stopery, zegarki, bransoletki do zegarków, **25** berety, bluzki, obuwie, daszki do czapek, czepki kąpielowe, odzież z dzianiny, chusty, serwetki dla dzieci z materiałów tekstylnych, kalosze, kamizelki, kapelusze, kąpielówki, kostiumy, płaszcze i obuwie kąpielowe, kombinezony odzieżowe, w tym kombinezony dla narciarzy wodnych, koszule, koszulki sportowe, krawaty, nakrycia głowy, podkoszulki, skarpetki, szaliki, T-shirty, **41** organizowanie imprez i zawodów sportowych, organizowanie i prowadzenie zjazdów, konferencji, sympozjów i seminariów, organizowanie obozów sportowych, wypożyczanie sprzętu sportowego, w tym sprzętu do nurkowania.

(111) **216778** (220) 2007 12 07 (210) 333815
 (151) 2009 03 25 (441) 2008 03 17
 (732) CERSANIT S.A., Kielce, PL.
 (540) TRENZO
 (510), (511) **19** płytki i listwy wykładzinowe niemetalowe, płytki ceramiczne, glazura, gres, terakota.

(111) **216779** (220) 2007 12 07 (210) 333823
 (151) 2009 03 27 (441) 2008 03 17
 (732) Biuro Rozwiązań Informatycznych Bogdan Andrzej Miechowicz, Drzonków, PL.
 (540) Klinika XP
 (510), (511) **09** programy komputerowe (software ładowalny).

(111) **216780** (220) 2007 12 07 (210) 333825
 (151) 2009 03 27 (441) 2008 03 17
 (732) Zakłady Mięsne Mysłówice „MYSŁAW” Spółka z ograniczoną odpowiedzialnością, Mysłówice, PL.
 (540)



Kolor znaku: czerwony, biały, różowy, żółty

(531) 8.5.4, 17.5.1, 27.5.1, 29.1.14

(510), (511) **29** drób, wędzonki z drobiu, kiełbasy drobiowe, wędliny mieszane z mięsem drobiowym, wołowym, wieprzowym lub z dziczyzną, wędliny drobiowe, pieczenie drobiowe, mielonki drobiowe, konserwy drobiowe i podrobowe, wyroby garnażeryjne drobiowe.

(111) **216781** (220) 2007 12 10 (210) 333835
 (151) 2009 03 27 (441) 2008 03 17
 (732) Przemysław Schabowski, Poraj, PL.
 (540)



Kolor znaku: czerwony, czarny, żółty

(531) 1.3.2, 26.1.1, 26.11.1, 27.5.1, 29.1.13
 (510), (511) **36** usługi w zakresie finansów i ubezpieczeń, **39** organizowanie wycieczek, **41** organizowanie kolonii uzdrowiskowo-wypoczynkowych.

(111) **216782** (220) 2007 12 10 (210) 333849
 (151) 2009 04 17 (441) 2008 03 17
 (732) „INTERCESSOR” Danuta Rutkowska, Toruń, PL.
 (540)



Kolor znaku: zielony, różowy, czarny

(531) 5.1.3, 5.1.5, 7.1.25, 27.5.1, 29.1.13
 (510), (511) **11** aparatura sanitarna, instalacje sanitarne, umywalki, pisuary, armatura sanitarna, toalety (WC).

(111) **216783** (220) 2007 12 10 (210) 333873
 (151) 2009 06 08 (441) 2008 03 17
 (732) Farby KABE Polska Spółka z o.o., Katowice, PL.
 (540)



Kolor znaku: czerwony, czarny, biały

(531) 26.4.2, 26.4.18, 27.5.1, 29.1.13
 (510), (511) **01** kleje i zaprawy klejące do styropianu i wełny mineralnej, **17** systemy ociepleń ścian budynków oparte na styropianie lub wełnie mineralnej, masy uszczelniające, uszczelniacze poliuretanowe, taśmy uszczelniające z gumy, tworzyw sztucznych, z siatką z tworzyw sztucznych, **19** masy szpachlowe, masy klejowo-szpachlowe, zaprawy budowlane, pianki montażowe, płyty styropianowe, siatki z włókna szklanego, tynki ochronno-dekoracyjne, tynki mineralne.

(111) **216784** (220) 2007 12 11 (210) 333897
 (151) 2009 03 27 (441) 2008 03 17
 (732) GLOBAL s.c. Lucyna Brandys, Anna Bębenek, Chrzanów, PL.
 (540)



Kolor znaku: czerwony, biały, czarny

(531) 26.11.1, 26.11.6, 26.11.12, 27.5.1, 29.1.13

(510), (511) **25** ubiory sportowe, buty sportowe, obuwie gimnastyczne, kostiumy kąpielowe, kombinezony dla narciarzy wodnych, liberie, mundury, odzież z imitacji skóry, odzież ze skóry, peleryny, rajstopy, rajtuzy, **28** przyrządy mechaniczne do gimnastyki, przyrządy do ćwiczeń fizycznych, sprzęt sportowy, sprzęt wędkarski, stoły bilardowe, stoły do tenisa stołowego, **41** usługi w zakresie kultury fizycznej, organizowanie obozów sportowych, organizowanie zawodów sportowych, obsługa pól golfowych, wypożyczanie sprzętu sportowego, za wyjątkiem pojazdów, **44** usługi fizjoterapii, masażu, prowadzenie salonów piękności, tatuowanie.

(111) **216785** (220) 2007 11 19 (210) 333002
(151) 2009 04 03 (441) 2008 03 03

(732) ZAWO Wojciech Zaremba, Bielsko-Biała, PL.
(540) CALMAX

(510), (511) **05** preparaty witaminowe, dietetyczne substancje przystosowane do celów medycznych, w szczególności suplementy diety, preparaty bakteryjne do celów medycznych, **32** napoje bezalkoholowe.

(111) **216786** (220) 2007 11 21 (210) 333101
(151) 2009 05 22 (441) 2008 03 03

(732) Pmg Play Spółka z o.o., Karczew, PL.
(540)



Kolor znaku: biały, żółty, czerwony i odcienie

(531) 21.1.9, 26.4.3, 27.5.1, 29.1.13

(510), (511) **41** usługi z dziedziny rozrywki polegające na wykorzystaniu automatów do gier losowych.

(111) **216787** (220) 2007 11 21 (210) 333120
(151) 2009 05 21 (441) 2008 03 03

(732) FUTURE GROUP Spółka z ograniczoną odpowiedzialnością, Kraków, PL.
(540)

CALM-MAXI

(531) 24.17.1, 27.5.1

(510), (511) **05** produkty farmaceutyczne, minerały i witaminy, dietetyczne środki spożywcze dla celów leczniczych.

(111) **216788** (220) 2007 11 22 (210) 333158
(151) 2009 05 08 (441) 2008 03 03

(732) Zakłady Mięsne „EKOSŁAWA” Spółka z o.o., Sława, PL.
(540)



Kolor znaku: biały, pomarańczowy, granatowy, niebieski, zielony i odcienie

(531) 6.19.1, 6.19.11, 9.1.10, 27.5.1, 29.1.15

(510), (511) **29** szynki, wędliny, wędzonki, mięsne wyroby garnażeryjne, **40** ubój zwierząt.

(111) **216789** (220) 2007 11 22 (210) 333184
(151) 2009 04 15 (441) 2008 03 03

(732) EKO HOLDING Spółka Akcyjna, Wrocław, PL.
(540) FROZZY

(510), (511) **29** konserwowane, suszone, gotowane, mrożone owoce i warzywa, składniki do sporządzania zup, zupy jarzynowe, **31** świeże owoce, świeże warzywa.

(111) **216790** (220) 2007 11 22 (210) 333187
(151) 2009 04 15 (441) 2008 03 03

(732) Firma Zaopatrzenia „KORNER” Spółka z o.o., Strzałków, PL.
(540) KORNER

(510), (511) **35** zgromadzenie towarów do produkcji mebli celem swobodnego wyboru dla kupujących w hurtowniach i sklepach detalicznych, **40** przygotowanie elementów do produkcji mebli przez nawiercanie, prasowanie, klejanie.

(111) **216791** (220) 2007 11 23 (210) 333219
(151) 2009 04 15 (441) 2008 03 03

(732) TERMOIZOLACJA Spółka Akcyjna, Zabrze, PL.
(540)



TERMOIZOLACJA

Kolor znaku: szary, czerwony

(531) 26.4.10, 27.5.1, 29.1.12

(510), (511) **06** rusztowania elewacyjne, wolnostojące-przestrzenne, podesty ruchomo masztowe, rusztowania nietypowe, osprzęt do rusztowań, metalowe konstrukcje, blachy ocynkowane, blachy aluminiowe, **17** materiały izolacyjne ciepłochronne, dźwiękochłonne, zimnochronne, **35** usługi pośrednictwa w uzyskiwaniu i organizacji realizacji kontraktów budowlanych, usługi kosztorysowania, **37** usługi budowlano-montażowe, naprawy, obmurza, usługi pomocnicze, nadzór techniczny, izolacja budynków, zabezpieczenie przed korozją, **42** usługi w zakresie prowadzenia prac badawczo-rozwojowych, projektowania, ekspertyz, opinii w zakresie budownictwa.

(111) **216792** (220) 2007 11 26 (210) 333287
(151) 2009 03 23 (441) 2008 03 03

(732) AutoBOX Advertising Spółka z o.o., Olsztyn, PL.
(540)



Kolor znaku: miodowy, biały, niebieski i odcienie, jasnożółty, pomarańczowy

(531) 25.5.25, 27.5.1, 29.1.15

(510), (511) **09** elektroniczna karta płatnicza, karty magnetyczne, karty z pamięcią, karta indywidualnego klienta.

(111) **216793** (220) 2007 11 26 (210) 333288
(151) 2009 03 23 (441) 2008 03 03

(732) „Navisoft” Wojciech Szymik, Jankowice, PL.
(540)



Kolor znaku: granatowy, czerwony, zielony

(531) 26.2.7, 27.5.1, 29.1.13

(510), (511) **09** audiowizualne urządzenia dydaktyczne do nauczania, aparaty radiowe i telewizyjne, dyktafony, elektryczne urządzenia do dozorowania, elektroniczny sprzęt transmisyjny, instalacje

analogowe, instalacje telefoniczne i do przechowywania danych, komputerowe pamięci, publikacje elektroniczne, sterujące programy komputerowe systemu operacyjnego, komputerowe karty do zapisu, komputerowe oprogramowanie stałe nagrane, urządzenia do komunikacji wewnętrznej, urządzenia do gier działające wyłącznie z odbiornikiem telewizyjnym, mikroprocesory, koncentratory liniowe, przyrządy i urządzenia pomiarowe, przenośna aparatura do radiokomunikacji, przyrządy do rejestrowania czasu, odległości, rejestratory przebytej drogi dla pojazdów, pulpity, szafy rozdzielcze, telefoniczne urządzenia nadawcze, karty z obwodami zintegrowanymi, urządzenia do wyznaczania współrzędnych dowolnych obiektów w skali globu wykorzystujące satelitarne systemy lokalizacyjne, wyposażenie linii transmisyjnych, systemy i urządzenia do monitorowania pojazdów z wykorzystaniem technologii GPS, programy komputerowe wspomagające monitorowanie pojazdów, lokomotyw i statków z wykorzystaniem technologii GPS, oprogramowanie komputerowe służące do identyfikacji kierowców, rozliczania ich czasu pracy i kontroli zużycia paliwa, sterowniki wykorzystywane w informatyce, monitory komputerowe, myszki komputerowe, podkładki pod myszki, napędy dyskowe, procesory, przekaźniki sygnałów elektronicznych, pulpity rozdzielcze, przenośna aparatura radiokomunikacyjna, reduktory, nośniki do rejestracji dźwięku, skanery, **35** zgrupowanie na rzecz osób trzecich różnych artykułów, w tym w szczególności maszyn i urządzeń biurowych, komputerów i oprogramowania komputerowego, artykułów RTV i AGD, pozwalające nabywcy wygodnie oglądać te towary i nabywać w specjalistycznych sklepach detalicznych, hurtowniach i za pomocą internetowej witryny www, usługi związane z przeprowadzaniem analizy kosztów, badania opinii publicznej, badania rynku, pozyskiwanie danych do komputerowych baz danych, systematyzacja danych w komputerowych bazach danych, usługi dotyczące zarządzaniem plikami, sortowanie danych w bazach komputerowych, transkrypcja przekazu, organizacja targów, wystaw w celach handlowych lub reklamowych, wypożyczanie urządzeń i wyposażenia biurowego, wyszukiwanie dla osób trzecich informacji w plikach komputerowych, wyszukiwanie w komputerowych bazach danych, zarządzanie zbiorami informatycznymi, **37** usługi związane z montażem i serwisowaniem urządzeń elektronicznych oraz systemów monitorowania pojazdów z wykorzystaniem technologii GPS, **38** usługi dotyczące umożliwienia połączenia i przydzielania dostępu światowej sieci komputerowej, wypożyczanie modemów i urządzeń do przesyłania informacji, usługi związane ze zleceniami przywoławczymi poprzez radio, telefon lub inne środki łączności elektronicznej, **42** usługi związane z administrowaniem stron komputerowych, doradztwo w sprawach sprzętu komputerowego, usługi związane z instalacją oprogramowania komputerowego, usługi związane z konwersją danych lub dokumentów na formę elektroniczną konwersją danych przez programy komputerowe, usługi związane z projektowaniem systemów komputerowych, usługi dotyczące tworzeniem i utrzymywaniem stron internetowych dla osób trzecich.

(111) **216794** (220) 2007 11 27 (210) 333381
 (151) 2009 04 03 (441) 2008 03 03
 (732) Berlin Chemie AG, Berlin, DE.
 (540) FLORALIV
 (510), (511) **05** produkty farmaceutyczne; dietetyczne substancje przystosowane do celów medycznych.

(111) **216795** (220) 2007 11 30 (210) 333504
 (151) 2009 03 18 (441) 2008 03 03
 (732) „KOMO” Spółka z o.o., Warszawa, PL.
 (540) ARTFUEGO
 (510), (511) **06** boazeria metalowa, belki stropowe metalowe, rury, przewody do instalacji centralnego ogrzewania, deflektory kominowe metalowe, kominowe trzony metalowe, kominy metalowe, nasady metalowe kominowe, ekrany paleniskowe, kraty ochronne do pieców metalowe, ograniczniki metalowe, uchwyty metalowe, materiały blacharskie dla budownictwa, klamki metalowe do drzwi, zbrojenia metalowe dla betonów, gzymsy metalowe, nadproża metalowe, konstrukcje metalowe, kratownice i szkielety ramowe metalowe dla budownictwa, płyty metalowe dla budownictwa, korki i nakrętki oraz zakrętki metalowe, okładziny metalowe, folia aluminiowa, okucia do budownictwa metalowe, taśma metalowa, taśmy do związkiwania metalowe, płyty pamiętkowe metalowe, metalowe przewo-

dy do instalacji wentylacji i klimatyzacji, rury i przewody od instalacji centralnego ogrzewania, formy odlewnicze metalowe, gałki i uchwyty metalowe, popiersia z metali nieszlachetnych, kosze metalowe, lut ze srebra, **11** armatura do pieców, chłodnice do pieców, urządzenia oraz maszyny i instalacje do chłodzenia, chłodziarki, chłodnice do pieców, aparatura i instalacje chłodnicze, instalacje chłodnicze do cieczy, węzownice jako części instalacji grzewczych lub chłodniczych oraz destylacyjnych, części instalacji do dmuchaw, elementy grzejne, grzejniki, grzejniki do centralnego ogrzewania, kanały kominowe, paleniska, popielniki do palenisk, ruszty do palenisk, piece jako urządzenia grzewcze, piecyki do podgrzewania wody i powietrza, piece kuchenne, kotły grzewcze, płyty grzejące, płyty grzejne, wkłady grzejne żeliwne i stalowe do kominków, kanały kominowe i urządzenia zasilające do kotłów grzewczych, zespół grzejny powietrzny, okładziny pieców z szamoty, urządzenia i instalacje do klimatyzacji, kominki domowe, kominki elektryczne i gazowe, aparatura i dźwigiary do lasowania pieców, nawilżacze do grzejników centralnego ogrzewania, fontanny, aparatura i urządzenia do oczyszczania powietrza, filtry powietrza do klimatyzacji, instalacje i urządzenia do nawiewu, ogrzewania powietrza i klimatyzacji, urządzenia do kąpeli w gorącym powietrzu, wyposażenie komory paleniska, przewody wodociągowe stanowiące części instalacji sanitarnych, różna wolno stojące i wbudowane do kominków i piekarników kuchennych, instalacje do sauny, instalacje i urządzenia do suszenia, aparaty i wyciągi do wentylacji, kanały dymowe do kominów, filtry części instalacji domowych lub przemysłowych, wentylatory klimatyzacyjne, wyciągi kominowe, wymienniki ciepła, rekuperatory ciepła, zasobniki ciepła, armatura regulacyjna i bezpieczeństwa do przewodów gazowych, palniki gazowe, urządzenia do podgrzewania kleju, lampy elektryczne, oprawki do lamp elektrycznych, efekty świetlne do kominków domowych, lampy gazowe, aparatura do ładowania pieców, **19** balustrady, boazerie, baseny kąpielowe niemetalowe, betonowe elementy budowlane, cement do palenisk, drewno do celów budowlanych, materiały niemetalowe ogniotrwałe, kominy niemetalowe, nasady kominowe niemetalowe, deflektory niemetalowe kominowe, przedłużacze niemetalowe kominowe, kominowe trzony niemetalowe, obudowy kominków, kamienie, kamienie żaroodporne, szamota, kruszywo szamotowe żaroodporne, kamień, kamienie łamane, kamień budowlany, sztuczny kamień, kamienie żaroodporne, granit, marmur, piaskowiec budowlany, cegły, glina ceglarska, gips, wapień, cement, powłoki ognioodporne cementowe, wyroby kamieniarskie, klinkier, płyty niemetalowe, drewno budowlane, drewno obróbione, drewno użytkowe, szkło izolacyjne, dzieła sztuki i figury z kamienia, betonu lub z marmuru, mozaiki dla budownictwa, terakota schody niemetalowe, sufity niemetalowe, kratownice i kraty niemetalowe, pokrycia niemetalowe ścienne, materiały niemetalowe budowlane, drewno na forniry, fornir, niemetalowe grobowce i groby, niemetalowe obudowy do grobów i grobowców, gzymsy niemetalowe, materiały wiążące do produkcji brykietów, **35** prowadzenie usług w zakresie, agencji importowo-eksportowej, agencji informacji handlowej, agencji reklamowych, dystrybucja i rozpowszechnianie materiałów reklamowych próbek, druków, prospektów, broszur, rozpowszechnianie ogłoszeń reklamowych, wynajmowanie miejsc na umieszczanie ogłoszeń lub reklamy, wypożyczanie materiałów reklamowych, uaktualnianie materiałów reklamowych, profesjonalne doradztwo w zakresie organizowania i zarządzania działalnością gospodarczą, ekspertyzy w zakresie działalności gospodarczej, pozyskiwanie i systematyzacja danych do komputerowych baz danych, wyszukiwanie informacji w plikach komputerowych dla osób trzecich, zarządzanie zbiorami informatycznymi, analizy kosztów, badanie rynku, aukcje publiczne, organizowanie wystaw w celach handlowych lub reklamowych, pokazy towarów, reklama za pośrednictwem sieci komputerowej, prasy, radia i telewizji, promocja sprzedaży dla osób trzecich, zakupy produktów usług dla innych przedsiębiorstw, wyselekcjonowanie różnych przedmiotów, jak: elementów grzejnych, pieców wolnostojących, części instalacji do dmuchaw, grzejników, płyt grzejnych, rusztów do palenisk, rusztów dla kominków, obudów kominków, wkładów kominkowych, wkładów kominkowych z płaszczem wodnym, nasad kominkowych, rur do odprowadzania spalin, kratki wentylacyjne, kratki do kominków, nagrzewnic powietrza i klimatyzacji, turbin i akcesoriów i osprzętu do dystrybucji gorącego powietrza dla kominków, akcesoriów kominkowych, wymienników ciepła, instalacji do sauny, lamp elektrycznych, mas uszczelniających wysokotemperaturowych, klejów wysokotemperaturowych, wełny mineralnej, uszczeltek wysokotemperaturowych, preparatów do

czyszczenia szyb kominków i obudów kominków, elementy kamienne do kominków, parawanów do kominków, kształtek stalowych do kominków, blach kształtowych dla kominków, szyb ognioodpornych dla kominków-tak by umożliwić konsumentom obejrzenie i dokonanie zakupu w dobrych warunkach, sprzedaż kominków domowych, **36** prowadzenie usług w zakresie: doradztwa finansowego, wycena nieruchomości, **37** prowadzenie usług w zakresie: nadzór budowlany, informacja handlowa, informacja budowlana, informacja o naprawach, wynajem sprzętu budowlanego, budownictwo kominków domowych, czyszczenie budynków na zewnątrz i wewnątrz, kamieniarstwo, instalowanie oraz naprawa urządzeń klimatyzacyjnych i do ogrzewania, instalowanie i naprawy instalacji alarmowych przeciw pożarom, instalowanie i naprawy urządzeń elektrycznych, instalowanie i naprawy pieców, rozbiórka budynków, czyszczenie kominów, czyszczenie i naprawy kotłów, nitowanie, malowanie, budownictwo, chłodnictwo, murowanie, tynkowanie, kamieniarstwo, uszczelnianie budynków, zabezpieczanie budynków przed wilgocią, **42** pośrednictwo w zakresie projektowania, budowy, wyposażenia kominków domowych.

(111) **216796** (220) 2007 11 30 (210) 333540
 (151) 2009 04 09 (441) 2008 03 03
 (732) GiB Meble Gandeci i Berski Spółka Jawna, Mianiwice, PL.
 (540) www.gibmeble.pl
 (510), (511) **20** meble.

(111) **216797** (220) 2007 12 03 (210) 333555
 (151) 2009 06 03 (441) 2008 03 03
 (732) Aida Kosojan-Przybysz, Warszawa, PL.
 (540) AIDA
 (510), (511) **45** stawianie horoskopów, usługi jasnowidzenia, usługi wizjonerskie, usługi wróżenia, usługi przepowiadania przyszłości, usługi ezoteryczne.

(111) **216798** (220) 2007 12 03 (210) 333564
 (151) 2009 06 08 (441) 2008 03 17
 (732) AB-MICRO Spółka z o.o., Warszawa, PL.
 (540)



Kolor znaku: czerwony, biały
 (531) 27.5.1, 29.1.12
 (510), (511) **09** sterowniki PLC, interfejsy komunikacyjne, ekrany projekcyjne i reklamowe o dużych wymiarach, przemysłowe sieci komputerowe, sprzęt elektryczny bez kabli, **42** oprogramowanie systemów komputerowych automatyki, oprogramowanie SCADA, oprogramowanie CAE do tworzenia projektów elektrycznych.

(111) **216799** (220) 2007 12 03 (210) 333572
 (151) 2009 05 29 (441) 2008 03 17
 (732) Beata Ziętara, Łódź, PL.
 (540)



Kolor znaku: czerwony, granatowy, złoty i odcienie, brunatny, jasnobrązowy
 (531) 3.3.1, 5.13.25, 18.2.1, 25.7.1, 26.4.2, 27.5.1, 29.1.15
 (510), (511) **33** wódka.

(111) **216800** (220) 2007 12 03 (210) 333586
 (151) 2009 05 29 (441) 2008 03 17
 (732) Biuro Turystyczne „MAGELLAN” Marian Wysocki, Szczecin, PL.
 (540) MAGELLAN
 (510), (511) **39** usługi agencji turystycznej, biuro turystyczne, organizowanie przejazdów turystycznych, wycieczek, rejsów, usługi turystyczne, **43** rezerwacja hoteli, noclegów.

(111) **216801** (220) 2007 12 03 (210) 333591
 (151) 2009 05 29 (441) 2008 03 17
 (732) OLIMP LABORATORIES Spółka z o.o., Nagawczyna, PL.
 (540)



Kolor znaku: złoty, czerwony, zielony
 (531) 27.5.1, 29.1.13
 (510), (511) **05** suplementy diety i inna żywność dietetyczna, odżywki wzmacniające, preparaty parafarmaceutyczne stosowane profilaktycznie i dla rekonwalescentów do celów leczniczych wzbogacone witaminami, solami mineralnymi i lecytyną, leki dla ludzi, leki pomocnicze, leki w płynie, maści do celów farmaceutycznych, środki przeciwbólowe, materiały lecznicze, balsamy do celów leczniczych, **29** koncentraty wysokobiałkowe i odżywki wysokobiałkowe wzbogacone witaminami, solami mineralnymi, aminokwasami i lecytyną, produkty mleczne takie jak: mleko, jogurty, kefiry, sery, proteiny mleczne, serwatki, napoje mleczne lub z przewagą mleka, **30** koncentraty węglowodanowe i odżywki węglowodanowe i wysokoenergetyczne wzbogacone witaminami, solami mineralnymi i lecytyną, **32** napoje bezalkoholowe wzbogacone witaminami i minerałami, napoje serwatkowe, napoje izotoniczne, napoje z soków owoców, nektary owocowe, napoje proteinowe, węglowodanowe, energetyczne.

(111) **216802** (220) 2008 01 22 (210) 335471
 (151) 2009 05 29 (441) 2008 04 28
 (732) Katarzyna Łuczak, Warszawa, PL.
 (540) EcoFence
 (510), (511) **19** deski (drewno budowlane).

(111) **216803** (220) 2008 01 04 (210) 334794
 (151) 2009 05 11 (441) 2008 04 14
 (732) BluxCosmetics Spółka z o.o., Trzciana, PL.
 (540) NATURAPHY
 (510), (511) **03** mydła, szampony.

(111) **216804** (220) 2008 01 07 (210) 334835
 (151) 2009 06 04 (441) 2008 04 14
 (732) „THAI MARK” Sp. z o.o., Poznań, PL.
 (540) thai mark
 (510), (511) **18** plecaki, plecaki szkolne, turystyczne, torebki, torebki damskie, torby turystyczne, podróżne, plażowe, torby na zakupy, **25** odzież dziecięca, damska, męska z tworzyw naturalnych i sztucznych, odzież skórzana, szaliki, nakrycia głowy, rękawice jako odzież, bielizna, obuwie dziecięce, damskie, męskie.

(111) **216805** (220) 2008 01 08 (210) 334873
 (151) 2009 05 05 (441) 2008 04 14
 (732) UPC Polska Spółka z o.o., Warszawa, PL.
 (540) Internet Sprint
 (510), (511) **35** promocja sprzedaży, **38** łączność przez sieć światłowodową, połączenia ze światową siecią komputerową za pośrednictwem komputera, przesyłanie informacji tekstowej i obrazowej przy pomocy komputera, usługi połączeń i trasy połączeń dla telekomunikacji.

(111) **216806** (220) 2008 01 08 (210) 334874
 (151) 2009 05 05 (441) 2008 04 14
 (732) UPC Polska Spółka z o.o., Warszawa, PL.

(540) Internet Turbo
(510), (511) **35** promocja sprzedaży, **38** łączność przez sieć światłowodów, połączenia ze światową siecią komputerową za pośrednictwem komputera, przesyłanie informacji tekstowej i obrazowej przy pomocy komputera, usługi połączeń i trasy połączeń dla telekomunikacji.

(111) **216807** (220) 2008 01 08 (210) 334875
(151) 2009 05 05 (441) 2008 04 14
(732) UPC Polska Spółka z o.o., Warszawa, PL.

(540) Internet Ultra
(510), (511) **35** promocja sprzedaży, **38** łączność przez sieć światłowodów, połączenia ze światową siecią komputerową za pośrednictwem komputera, przesyłanie informacji tekstowej i obrazowej przy pomocy komputera, usługi połączeń i trasy połączeń dla telekomunikacji.

(111) **216808** (220) 2007 07 26 (210) 334898
(151) 2009 05 20 (441) 2008 04 14
(732) TORAY KABUSHIKI KAISHA (TORAY INDUSTRIES, INC.), Tokio, JP.
(540) TRINTEE

(510), (511) **24** wyroby tekstylne w tym, tkane materiały tekstylne, materiały tekstylne nietkane, dzianiny oraz tkaniny franowe, **25** odzież, stroje kąpielowe, ubrania trykotowe.

(111) **216809** (220) 2008 01 08 (210) 334924
(151) 2009 05 22 (441) 2008 04 14
(732) KARMA MEDICAL PRODUCTS CO., LTD., Chia Yie Hsien, TW.
(540)

SOMA

(531) 27.5.1
(510), (511) **12** elektryczne rowery, elektryczne motocykle, elektryczne skutery, wózki inwalidzkie, elektryczne wózki inwalidzkie.

(111) **216810** (220) 2008 01 08 (210) 334926
(151) 2009 05 22 (441) 2008 04 14
(732) MUL-T-LOCK TECHNOLOGIES LTD., Yavne, IL.
(540)



(531) 2.1.1, 4.5.2, 14.5.1, 27.5.1
(510), (511) **09** elektryczne, elektroniczne i elektromechaniczne zamki i produkty do zamykania, w tym również elektroniczne cylindry do zamków, elektryczne blaszki gniazdkowe zamka, magnesy drzwiowe, klucze elektroniczne, klucze w formie karty, w tym także elektroniczne i magnetyczne karty inteligentne i karty kontroli dostępu oraz czytniki kart-kluczy; czytniki elektronicznych lub magnetycznych kart kontroli dostępu i czytniki kart inteligentnych; podzespoły do programowania zamków, cylindrów do zamków, kluczy, kart-kluczy i czytników kart-kluczy; elektromechaniczne i elektrohydrauliczne urządzenia do otwierania drzwi, urządzenia do zamykania drzwi i elementy uruchamiające do drzwi; elektryczny i elektromechaniczny osprzęt do drzwi i okien; czujniki elektroniczne i magnetyczne; urządzenia i przyrządy sygnalizacyjne i sprawdzające, w tym także do sprawdzania i/lub kontroli ruchu osób wewnątrz, wejścia i wyjścia z budynków, przez drzwi i bramki i/lub do zastosowania z zamkami; karty identyfikacyjne magnetyczne i elektroniczne; magnetyczne nośniki danych i oprogramowanie komputerowe; wszystkie wyżej wymienione towary zawarte w kl. 9.

(111) **216811** (220) 2008 01 09 (210) 334935
(151) 2009 05 25 (441) 2008 04 14
(732) „BIG TOR” M. Barański Spółka Jawna, Bydgoszcz, PL.
(540) BIG TOR SOLO
(510), (511) **07** napędy i sterowania bram garażowych.

(111) **216812** (220) 2008 01 09 (210) 334936
(151) 2009 05 25 (441) 2008 04 14
(732) RANBAXY (POLAND) Spółka z o.o., Warszawa, PL.
(540) RANOFREN
(510), (511) **05** leki, produkty farmaceutyczne, weterynaryjne i higieniczne, materiały opatrunkowe.

(111) **216813** (220) 2008 01 09 (210) 334937
(151) 2009 05 25 (441) 2008 04 14
(732) RANBAXY (POLAND) Spółka z o.o., Warszawa, PL.
(540) SIZOBAX
(510), (511) **05** leki, produkty farmaceutyczne, weterynaryjne i higieniczne, materiały opatrunkowe.

(111) **216814** (220) 2008 01 09 (210) 334939
(151) 2009 05 25 (441) 2008 04 14
(732) RANBAXY (POLAND) Spółka z o.o., Warszawa, PL.
(540) NEOPREXA
(510), (511) **05** leki, produkty farmaceutyczne, weterynaryjne i higieniczne, materiały opatrunkowe.

(111) **216815** (220) 2008 01 09 (210) 334942
(151) 2009 05 25 (441) 2008 04 14
(732) PGS Spółka z ograniczoną odpowiedzialnością, Warszawa, PL.
(540) SPIŻARNIA DWORSKA

(510), (511) **03** produkty chemii gospodarczej, płyny i proszki do prania, płyny do płukania, płyny do mycia naczyń, płyny do mycia szyb, kosmetyki samochodowe, płyny do mycia powierzchni, barwniki do ożywiania kolorów po praniu, saszetki zapachowe do bielizny, środki do namaczania bielizny, pasty do butów, chusteczki nasączone płynami kosmetycznymi, olejki eteryczne, preparaty do czyszczenia, środki do czyszczenia rur odpływowych, farbki do bielizny, preparaty do usuwania farby, preparaty do usuwania kamienia kotłowego, środki do konserwacji skóry, krochmal, preparaty do mycia, mydła, preparaty do odtłuszczania, środki czyszczące i polerujące do parkietu, pasty do mebli i do podłogi, preparaty do zmywania, pasty do skór, preparaty do polerowania, przybory toaletowe, preparaty do usuwania rdzy, pasty do skóry, środki do szorowania, wywabiacze plam, szampony dla zwierząt domowych, dezodoranty osobiste, preparaty do golenia, sole do kąpeli inne niż lecznicze, preparaty kosmetyczne do kąpeli, wody kolońskie, kremy kosmetyczne, mlecza i balsamy do ciała, maseczki, preparaty do kręcenia włosów, lakiery do paznokci, lotony kosmetyczne, lakiery do włosów, odświeżacze do ust, olejki perfumeryjne, ołówki kosmetyczne, pasty, proszki i płyny do zębów, lakiery do paznokci, **16** gazety, czasopisma, książki, fotografie, albumy, kalendarze, przybory szkolne, papier śniadaniowy, serwetki papierowe, papier toaletowy, chusteczki do nosa papierowe, **20** meble, meble ogrodowe, meble kempingowe, lustra, ramy do obrazów, karnisze, **21** naczynia i przybory kuchenne wykonane nie z metali szlachetnych, deski do krojenia i prasowania, garnki, talerze, dzbanki, przybory kosmetyczne, kubły, kosze na śmieci, miski, miednice, mopy, termosy, szczotki, patelnie, ścierki do mycia, pojemniki na produkty do użytku w gospodarstwie domowym nie z metali szlachetnych, zestawy do przypraw, pałapki na gryzonie, serwisy stołowe nie z metali szlachetnych, spryskiwacze, wazon, **24** bielizna pościelowa, obrusy, serwetki, kapy, pledy, poduszki, kołdry, **25** obuwie, ubrania, nakrycia głowy, odzież wierzchnia, garnitury, spodnie, spódnice, garsonki, bluzki, swetry, żakiety, bielizna osobista, bielizna nocna, szaliki, apaszki, rajstopy, pończochy, skarpety, kostiumy kąpielowe i plażowe, rękawice, koszule nocne, szlafroki, biustonosze, piżamy, halki, krawaty, **29** flaki, krokiety, chipsy ziemniaczane, chrupki ziemniaczane, wyroby wędliniarskie, koncentraty, konserwy mięsne i rybne, pasztety, placki ziemniaczane, mięso, ekstrakty mięsne, mleko, produkty mleczne, oleje jadalne, tłuszcze, owoce i warzywa konserwowane, przeciera z owoców i warzyw, bakalie, żywność z ryb, wyroby garmażeryjne mięsne i rybne, sery, owoce i warzywa suszone, konfitury, galaretki, koncentraty, dżemy, powidła, sałatki owocowe, sałatki warzywne, owoce i warzywa przetworzone w postaci mrożonek i puszkowane, dania gotowe do spożycia, **30** aromaty do żywności, pieczywo, chipsy zbożowe, cukierki, ciasta, wyroby z czekolady, czekolada, gofry, kanapki, kukurydza prażona, lody, desery lodowe, makarony, pizze, wyroby cukiernicze, ciastka, preparaty zbożowe, zapiekanki, żywność na bazie mąki, pieczywo, pieczywo zamrożone,

mrożonki zawarte w tej klasie, kawa, herbata, kakao, ketchup, krakersy, majonezy, miód, musztarda, przyprawy, ryż, puddingi, sosy sałatkowe, paszteciki, prażona kukurydza, spaghetti, suchary, sorbety, kisiele, budynie, **32** wody gazowane, wody stołowe, wody mineralne, napoje bezalkoholowe, nektary, soki, piwo, esencje do produkcji napojów, **33** napoje alkoholowe, brandy, whisky, wina, wódki, likiery, koktajle alkoholowe, **34** cygara, cygaretki, fajki, papierosy, tytoń, zapalniczki, zapałki, **35** agencje reklamowe, badanie opinii publicznej, badanie rynku, doradztwo w sprawach działalności gospodarczej, dystrybucja materiałów reklamowych, informacje handlowe, analizy kosztów, pozyskiwanie, sortowanie i wyszukiwanie danych do baz danych, obróbka tekstów reklamowych, sondaże, rekrutacja personelu, pokazy towarów, promocja sprzedaży, programy lojalnościowe, dobór personelu za pomocą metod psychotechniki, reklama za pośrednictwem sieci komputerowych, publikowanie tekstów reklamowych, reklama radiowa i telewizyjna, organizowanie targów i wystaw handlowych, projektowanie reklam, rozpowszechnianie ogłoszeń i materiałów reklamowych, pośrednictwo w zakresie kojarzenia kontrahentów, badania rynku, organizowanie i prowadzenie kampanii reklamowych, rekrutacja kadry menedżerskiej, testowanie kadry menedżerskiej w celu selekcji personelu, prowadzenie informacji o firmach, agencje reklamowe, usługi w zakresie marketingu i prezentacji, prowadzenie przedstawicielstw firm zagranicznych na Polskę, prowadzenie delikatesów, zgrupowanie na rzecz osób trzecich różnych towarów pozwalających nabywcy wygodnie oglądać i kupować w sklepie wielobranżowym z artykułami spożywczymi, z napojami, z wyrobami alkoholowymi, z wyrobami papierosowymi, z kosmetykami i środkami czystości, z odzieżą, z bielizną, z artykułami gospodarstwa domowego, ze sprzętem elektrycznym i elektronicznym, z meblami, z artykułami piśmiennymi, z kwiatami, z artykułami wyposażenia wnętrz i ogrodów, z sadzonkami, prowadzenie sklepów internetowych, **36** wynajmowanie powierzchni sklepowych, usługi w zakresie wynajmowania i administrowania nieruchomościami, doradztwo w sprawach finansowych, **39** usługi w zakresie przewozu osób i towarów, usługi w zakresie przeładunku, magazynowanie towarów, **42** tworzenie komputerowych programów informatycznych, organizowanie prac nad rozwojem komputerowych programów informatycznych, programowanie komputerowe, doradztwo w zakresie sprzętu komputerowego i programowania komputerowego, projektowanie i prowadzenie komputerowych platform szkoleniowych on-line, projektowanie i prowadzenie, komputerowych platform interakcyjnych on-line, **43** usługi gastronomiczne, prowadzenie hoteli, zajazdów, lodziarni, catering, prowadzenie barów, barów szybkiej obsługi, kawiarnie, restauracje, restauracje samoobsługowe, przygotowywanie dań na zamówienie oraz dostawa potraw na zamówienie.

(111) **216816** (220) 2008 01 09 (210) 334955
 (151) 2009 05 25 (441) 2008 04 14
 (732) ASA Spółka z ograniczoną odpowiedzialnością, Głubczyce, PL.
 (540) NOVOCARDIA

(510), (511) **05** produkty farmaceutyczne i inne środki lecznicze, żywność dietetyczna do celów leczniczych, żywność suplementarna do celów leczniczych, dietetyczne środki spożywcze do celów leczniczych, napoje do celów leczniczych, żywność dla niemowląt, dodatki odżywcze do celów leczniczych, suplementy diety do celów leczniczych.

(111) **216817** (220) 2008 01 11 (210) 335037
 (151) 2009 04 27 (441) 2008 04 14
 (732) „Ziaja Ltd” Zakład Produkcji Leków Spółka z ograniczoną odpowiedzialnością, Gdańsk, PL.
 (540)



Kolor znaku: ciemnobrązowy, biały
 (531) 5.7.6, 5.7.23, 26.1.2, 26.1.4, 29.1.12
 (510), (511) **03** produkty kosmetyczne; środki do mycia i pielęgnacji włosów, szampony, odżywki, lotony, farby do włosów; środki do pielęgnacji i ochrony skóry, kremy, balsamy, żele, mleczka, emulsje, pe-

elingi, toniki, maseczki, płyny regeneracyjne; preparaty kosmetyczne do i po opalaniu; środki do mycia, mydła, żele, preparaty do kąpieli, preparaty do higieny intymnej, preparaty do golenia, przed i po goleniu; wody toaletowe, wody kolońskie, olejki eteryczne, olejki do masażu; antyperspiranty, dezodoranty osobiste; środki do czyszczenia zębów i pielęgnacji jamy ustnej; chusteczki nasączone płynami kosmetycznymi; środki toaletowe, **05** produkty i półprodukty farmaceutyczne; produkty kosmetyczne o działaniu leczniczym, lecznicze środki do mycia i pielęgnacji włosów; preparaty przeciwwgrzybiczne, preparaty antybakteryjne; produkty higieniczne, środki sanitarne stosowane w lecznictwie i higienie osobistej, środki dezynfekcyjne.

(111) **216818** (220) 2008 01 11 (210) 335038
 (151) 2009 04 27 (441) 2008 04 14
 (732) „Ziaja Ltd” Zakład Produkcji Leków Spółka z ograniczoną odpowiedzialnością, Gdańsk, PL.
 (540)

ziąja
 kokosowa
 terapia skóry i zmysłów



Kolor znaku: ciemnobrązowy, biały
 (531) 5.7.6, 5.7.23, 26.1.2, 26.1.4, 27.5.1, 29.1.12
 (510), (511) **03** produkty kosmetyczne; środki do mycia i pielęgnacji włosów, szampony, odżywki, lotony, farby do włosów; środki do pielęgnacji i ochrony skóry, kremy, balsamy, żele, mleczka, emulsje, peelingi, toniki, maseczki, płyny regeneracyjne; preparaty kosmetyczne do i po opalaniu; środki do mycia, mydła, żele, preparaty do kąpieli, preparaty do higieny intymnej, preparaty do golenia, przed i po goleniu; wody toaletowe, wody kolońskie, olejki eteryczne, olejki do masażu; antyperspiranty, dezodoranty osobiste; środki do czyszczenia zębów i pielęgnacji jamy ustnej; chusteczki nasączone płynami kosmetycznymi; środki toaletowe, **05** produkty i półprodukty farmaceutyczne; produkty kosmetyczne o działaniu leczniczym, lecznicze środki do mycia i pielęgnacji włosów; preparaty przeciwwgrzybiczne, preparaty antybakteryjne; produkty higieniczne, środki sanitarne stosowane w lecznictwie i higienie osobistej, środki dezynfekcyjne.

(111) **216819** (220) 2008 01 11 (210) 335039
 (151) 2009 04 27 (441) 2008 04 14
 (732) „Ziaja Ltd” Zakład Produkcji Leków Spółka z ograniczoną odpowiedzialnością, Gdańsk, PL.
 (540)



Kolor znaku: zielony, biały
 (531) 5.3.17, 5.7.19, 19.3.1, 27.5.1, 29.1.12
 (510), (511) **03** produkty kosmetyczne do mycia i pielęgnacji ciała.

(111) **216820** (220) 2008 01 11 (210) 335040
 (151) 2009 04 27 (441) 2008 04 14
 (732) „Ziaja Ltd” Zakład Produkcji Leków Spółka z ograniczoną odpowiedzialnością, Gdańsk, PL.
 (540)



Kolor znaku: zielony, pomarańczowy, biały
 (531) 25.5.2, 26.4.2, 26.4.9, 27.5.1, 29.1.13
 (510), (511) **03** produkty kosmetyczne do pielęgnacji ciała.

(111) **216821** (220) 2008 01 11 (210) 335041
 (151) 2009 04 27 (441) 2008 04 14
 (732) „Ziaja Ltd” Zakład Produkcji Leków Spółka z ograniczoną odpowiedzialnością, Gdańsk, PL.
 (540)



Kolor znaku: biały, brązowy
 (531) 26.4.2, 26.4.3, 27.5.1, 29.1.12
 (510), (511) **03** produkty kosmetyczne do pielęgnacji ciała.

(111) **216822** (220) 2007 12 11 (210) 333923
 (151) 2009 04 15 (441) 2008 03 17
 (732) Fabryka Cukiernicza „KOPERNIK” Spółka Akcyjna, Toruń, PL.
 (540)



Kolor znaku: złoty, zielony, czerwony, czarny, beżowy
 (531) 3.1.14, 3.1.22, 11.3.25, 19.3.25, 29.1.15
 (510), (511) **30** wyroby cukiernicze.

(111) **216823** (220) 2007 12 11 (210) 333925
 (151) 2009 04 15 (441) 2008 03 17
 (732) Fabryka Cukiernicza „KOPERNIK” Spółka Akcyjna, Toruń, PL.
 (540)



Kolor znaku: brązowy i odcienie, czerwony, niebieski, biały
 (531) 2.9.1, 8.1.9, 19.3.3, 19.3.25, 27.5.1, 29.1.14
 (510), (511) **30** pierniki.

(111) **216824** (220) 2007 12 11 (210) 333926
 (151) 2009 04 15 (441) 2008 03 17
 (732) Fabryka Cukiernicza „KOPERNIK” Spółka Akcyjna, Toruń, PL.
 (540)



Kolor znaku: czerwony i odcienie, pomarańczowy i odcienie, brązowy i odcienie, beżowy i odcienie, niebieski, biały
 (531) 8.1.19, 9.1.10, 9.1.25, 20.5.15, 27.5.1, 29.1.15
 (510), (511) **30** wafle, wafle nadziewane.

(111) **216825** (220) 2007 12 12 (210) 333974
 (151) 2009 05 15 (441) 2008 03 17
 (732) Lubelskie Towarzystwo Nieruchomości Spółka z o.o., Warszawa, PL.
 (540)



Kolor znaku: niebieski, szary, pomarańczowy
 (531) 26.1.4, 27.5.1, 29.1.13
 (510), (511) **35** zgrupowanie na rzecz osób trzecich różnych towarów pozwalające nabywcy wygodnie oglądać i kupować te towary, w szczególności w centrum handlowym, z katalogu różnych artykułów, na stronie internetowej, za pośrednictwem usługi elektronicznej, za pośrednictwem systemu telezakupów, wykorzystując zamówienie korespondencyjne, używając środków telekomunikacji, usługi w zakresie prowadzenia centrum handlowego, zarządzanie w działalności handlowej, administrowanie działalnością handlową, doradztwo w zakresie działalności gospodarczej, usługi w zakresie reklamy, dystrybucja materiałów reklamowych i promocyjnych, a w szczególności gazetek i ulotek reklamowych, rozpowszechnianie próbek towarów, reklama radiowa, reklama telewizyjna, reklama za pośrednictwem środków elektronicznych, wynajmowanie powierzchni na cele reklamowe, wynajmowanie miejsc na umieszczanie ogłoszeń lub reklam, publikowanie tekstów reklamowych, rozpowszechnianie ogłoszeń reklamowych, reklamy korespondencyjne, reklamy prasowe, zamieszczanie manekinów do celów reklamowych i promowania sprzedaży, rozlepianie plakatów reklamowych, pokazy towarów, promocja sprzedaży, organizacja wystaw w celach handlowych lub promocyjnych, dekoracja wystaw sklepowych, usługi w zakresie komputerowych baz danych zawarte w tej klasie, **36** inwestycje kapitałowe, kredytowanie, kredyty ratalne, dzierżawa i wynajem majątku nieruchomości, administrowanie majątkiem nieruchomości, pośrednictwo w sprawach majątku nieruchomości, ściąganie czynszów, zarządzanie majątkiem nieruchomości, **43** usługi gastronomiczne, bary szybkiej obsługi, kafeterie, kawiarnie, restauracje, usługi zaopatrzenia w żywność i napoje.

(111) **216826** (220) 2007 12 12 (210) 333975
 (151) 2009 04 03 (441) 2008 03 17
 (732) Zakłady Mięsne Mysłowice „MYSŁAW” Spółka z o.o., Mysłowice, PL.

(540) Gorąca Patelnia
 (510), (511) **29** mięso, drób, wędzonki, kielbasy, wędliny wieprzowe i mieszane z mięsem drobiowym, wołowym i dziczyzną, wędliny drobiowe, pasztety, salcesony, pieczenie, mielonki, studzieniny (galaretki), konserwy mięsne, konserwy drobiowe i podrobowe, konserwy

tłuszczowe, wyroby garmazeryjne drobiowe i podrobowe, tłuszcze zwierzęce, dziczyzna.

(111) **216827** (220) 2007 12 13 (210) 334012
(151) 2009 04 21 (441) 2008 03 17
(732) KIA MOTORS CORPORATION, Seul, KR.
(540)

SOUL

(531) 27.5.1
(510), (511) **12** samochody pasażerskie (osobowe), ciężarówki, autobusy, minibusy, samochody o napędzie na cztery koła, furgonetki (vany), mini-furgonetki.

(111) **216828** (220) 2007 12 17 (210) 334136
(151) 2009 06 04 (441) 2008 03 31
(732) TelForceOne S.A., Wrocław, PL.
(540) TFO

(510), (511) **02** tonery do fotokopiarek, **09** urządzenia do nagrywania, transmisji lub reprodukcji dźwięku lub obrazu, urządzenia i przyrządy elektryczne przewodzące, przełączające, transformujące, akumulatorowe i kontrolno-sterujące, obudowy i baterie elektryczne, baterie do telefonów komórkowych i bezprzewodowych, baterie do laptopów, aparatów cyfrowych i kamer, akumulatorki konsumencje, baterie jednorazowe, akcesoria i części zamienne do telefonów komórkowych zawarte w klasie 09, zestawy słuchawkowe, kable połączeniowe komputer-telefon komórkowy, urządzenia do ładowania baterii, ładowarki do telefonów komórkowych i aparatów cyfrowych, zasilacze TV, nośniki pamięci, myszki i klawiatury do komputerów, mikrofony, słuchawki, generatory dźwięku, podzespoły elektroniczne, wyświetlacze, złącza przejściowe, wyłączniki zasilania, złączki zasilania, uchwyty karty SIM, sygnalizatory świetlne do telefonów komórkowych, magnetyczne i optyczne nośniki informacji, płyty CD, DVD, lutownice elektryczne, kasety, etui i pokrowce ochronne do telefonów komórkowych, aparatów cyfrowych, na przenośny sprzęt elektroniczny, na akcesoria komórkowe i płyty CD, obudowy do telefonów komórkowych, **14** biżuteria, breloczki, breloczki do telefonów i do kluczy, **16** zbiorniczki z atramentem oraz wkłady atramentowe do drukarek, **18** pokrowce ze skóry lub imitacji skóry na przenośny sprzęt elektryczny, płyty CD, aparaty cyfrowe oraz telefony komórkowe i akcesoria do telefonów, **28** gry i akcesoria do gier, sprzęt do gier i zabaw, gry towarzyskie, zabawki elektroniczne.

(111) **216829** (220) 2007 12 17 (210) 334178
(151) 2009 04 06 (441) 2008 03 31
(732) Przedsiębiorstwo Handlowe DARBUT Jacek i Marcin Sochacki Spółka Jawna, Rybnik, PL.
(540) DARBUT

(510), (511) **10** obuwie lecznicze, profilaktyczne, ortopedyczne; ortopedyczne wkładki do obuwia, **18** aktówki; plecaki szkolne, turystyczne; plecaczki; torby podróżne, turystyczne; torby na ramię; torby plażowe; torebki damskie; torebki; torby na zakupy; portfele; portmonetki; parasole; paski; paski skórzane; smycze; walizki, **25** antypoślizgowe środki do butów; buty sportowe; buty piłkarskie; buty sznurowane; drewniaki; espadryle; odzież; odzież gotowa; okrycia wierzchnie; odzież skórzana, z imitacji skóry, z dzianiny; odzież wodoodporna; odzież sportowa; obuwie damskie, męskie, młodzieżowe, dziecięce; pantofle domowe; półbuty; obcaszki, cholewki, czubki, paski, podeszwy do obuwia; obuwie plażowe; podkoszulki, T-shirty; nakrycia głowy; rękawiczki; szaliki; skarpetki; spodnie; spódnice; spodenki; sukienki; swetry; śniegowce; wkładki do butów nie dla celów leczniczych, **35** dekoracje wystaw sklepowych; dystrybucja materiałów reklamowych; promocja sprzedaży dla osób trzecich; usługi sprzedaży detalicznej i hurtowej w wyspecjalizowanych sklepach, sieciach sklepów detalicznych oraz hurtowniach, odzieży, obuwia, dodatków i akcesoriów do odzieży; uaktualnianie i dystrybucja materiałów reklamowych; publikowanie tekstów reklamowych; doradztwo i pomoc w zakresie prowadzenia, organizowania i zarządzania działalnością gospodarczą dotyczącą prowadzenia wyspecjalizowanych sklepów i sieci sklepów detalicznych z odzieżą obuwem

i dodatkami, **40** usługi w zakresie wykonywania obuwia na wymiar; usługi rymarskie; usługi dotyczące barwienia i obróbki skór.

(111) **216830** (220) 2007 12 17 (210) 334200
(151) 2009 04 06 (441) 2008 03 31
(732) Berlin Chemie AG, Berlin, DE.
(540) RENERGIN

(510), (511) **05** produkty farmaceutyczne, dietetyczne substancje przystosowane do celów medycznych za wyjątkiem preparatów witaminowych.

(111) **216831** (220) 2007 12 18 (210) 334217
(151) 2009 06 04 (441) 2008 03 31
(732) Megaformat Jacek Kułaga, Warszawa, PL.
(540)

DRUK
wielkoformatowy

Kolor znaku: czerwony, czarny

(531) 27.5.1, 27.5.17, 29.1.12
(510), (511) **35** usługi reklamowe, **40** usługi prowadzenia drukarni, **42** usługi grafików.

(111) **216832** (220) 2007 12 19 (210) 334303
(151) 2009 03 25 (441) 2008 03 31
(732) The Procter & Gamble Company, Cincinnati, US.
(540)



Kolor znaku: biały, niebieski

(531) 1.15.9, 26.11.2, 26.11.12, 29.1.12
(510), (511) **03** środki piorące i wybielające oraz inne preparaty do prania, preparaty czyszczące, polerujące, szorujące i ścierające, mydła, wszystkie wyżej wymienione produkty z lub bez efektu dezynfekującego, **05** środki dezynfekcyjne.

(111) **216833** (220) 2007 12 19 (210) 334333
(151) 2009 05 11 (441) 2008 03 31
(732) CERTO Spółka z o.o., Aleksandrów Łódzki, PL.
(540)

CERTO

Kolor znaku: czarny, czerwony, biały

(531) 26.1.2, 26.11.3, 27.5.1, 29.1.13
(510), (511) **26** dodatki krawieckie ujęte w tej klasie.

(111) **216834** (220) 2007 12 19 (210) 334337
(151) 2009 05 11 (441) 2008 03 31
(732) COMPERIA.PL Spółka z ograniczoną odpowiedzialnością, Warszawa, PL.
(540) COMPERIA

(510), (511) **35** reklama za pośrednictwem sieci komputerowej; promocja sprzedaży dla osób trzecich; rozpowszechnianie i uaktualnianie materiałów reklamowych; publikowanie tekstów reklamowych, **36** informacje finansowe; informacja o ubezpieczeniach; informacje bankowe.

(111) **216835** (220) 2007 12 21 (210) 334449
(151) 2009 05 08 (441) 2008 03 31

(732) HOOP Polska Sp. z o.o., Warszawa, PL.

(540) HOOP FEERIA

(510), (511) **16** wyroby z papieru lub z tektury, publikacje i materiały drukowane, materiały reklamowe i promocyjne w formie druków, plakatów, tablic reklamowych z papieru lub z tektury oraz materiałów piśmiennych, **32** napoje bezalkoholowe; syropy i preparaty do sporządzania napojów, **35** działalność reklamowa i promocyjna, organizowanie imprez o charakterze promocyjnym, informacja reklamowa i promocyjna.

(111) **216836** (220) 2008 01 22 (210) 335473

(151) 2009 05 29 (441) 2008 04 28

(732) Katarzyna Łuczak, Warszawa, PL.

(540)

Eco living

(531) 27.5.1

(510), (511) **19** deski (drewno budowlane), **37** budownictwo.

(111) **216837** (220) 2008 01 22 (210) 335481

(151) 2009 05 29 (441) 2008 04 28

(732) Międzynarodowe Targi Poznańskie Spółka z o.o., Poznań, PL.

(540)

spotkaj przyszłość

Kolor znaku: czarny, szary

(531) 24.15.1, 27.5.1, 29.1.12

(510), (511) **35** organizacja wystaw w celach handlowych lub reklamowych, **41** organizacja wystaw w celach związanych z kulturą lub edukacją.

(111) **216838** (220) 2008 01 22 (210) 335482

(151) 2009 05 29 (441) 2008 04 28

(732) Międzynarodowe Targi Poznańskie Spółka z o.o., Poznań, PL.

(540)

spotkaj przyszłość

Kolor znaku: niebieski, czerwony

(531) 24.15.1, 27.5.1, 29.1.12

(510), (511) **35** organizacja wystaw w celach handlowych lub reklamowych, **41** organizacja wystaw w celach związanych z kulturą lub edukacją.

(111) **216839** (220) 2008 01 22 (210) 335483

(151) 2009 05 29 (441) 2008 04 28

(732) Międzynarodowe Targi Poznańskie Spółka z o.o., Poznań, PL.

(540)

spotkaj przyszłość
meet the future

Kolor znaku: niebieski, czerwony

(531) 24.15.1, 27.5.1, 29.1.12

(510), (511) **35** organizacja wystaw w celach handlowych lub reklamowych, **41** organizacja wystaw w celach związanych z kulturą lub edukacją.

(111) **216840** (220) 2008 01 24 (210) 335594

(151) 2009 06 09 (441) 2008 04 28

(732) PODRAVKA prehrambena industrija d.d., Koprivnica, HR.

(540) PUDELINO

(510), (511) **05** żywność dla niemowląt; substancje dietetyczne dla celów leczniczych, **29** mięso, ryby, drób i dziczyzna; ekstrakty mięsne; owoce i warzywa konserwowane, suszone i gotowane; galaretki, dżemy, kompoty; jaja, mleko i produkty mleczne; jadalne oleje i tłuszcze, **30** kawa, herbata, kakao, cukier, ryż, tapioka, sago, kawa nienaturalna; mąka i produkty zbożowe, chleb, ciasta i słodczyce, lody; miód, melasa; drożdże, proszek do pieczenia; sól, musztarda; ocet, sosy (przyprawy); przyprawy; lód.

(111) **216841** (220) 2008 01 24 (210) 335608

(151) 2009 06 09 (441) 2008 04 28

(732) Krynica Vitamin Spółka z o.o., Warszawa, PL.

(540) SIEDLCZANKA

(510), (511) **32** wody mineralne, wody gazowane, wody stołowe.

(111) **216842** (220) 2008 01 25 (210) 335639

(151) 2009 05 22 (441) 2008 04 28

(732) GLOBAL COSMED GROUP Spółka z ograniczoną odpowiedzialnością Spółka komandytowa, Radom, PL.

(540) GLOBAL SOFIN

(510), (511) **03** środki do prania, środki wybielające i inne substancje stosowane w praniu, preparaty do prania, środki do czyszczenia, polerowania, szorowania i ścierania, preparaty do odtłuszczenia, preparaty do wywabiania plam, krochmal, preparaty do krochmalenia, mydła, środki do zmiękczenia tkanin, **05** środki bakteriobójcze, czyszczące, odkażające i dezynfekujące.

(111) **216843** (220) 2008 01 25 (210) 335640

(151) 2009 05 22 (441) 2008 04 28

(732) GLOBAL COSMED GROUP Spółka z ograniczoną odpowiedzialnością Spółka komandytowa, Radom, PL.

(540) SOFIN

(510), (511) **03** środki do prania, środki wybielające i inne substancje stosowane w praniu, preparaty do prania, środki do czyszczenia, polerowania, szorowania i ścierania, preparaty do odtłuszczenia, preparaty do wywabiania plam, krochmal, preparaty do krochmalenia, mydła, środki do zmiękczenia tkanin, **05** środki bakteriobójcze, czyszczące, odkażające i dezynfekujące.

(111) **216844** (220) 2008 01 25 (210) 335641

(151) 2009 05 22 (441) 2008 04 28

(732) Transfer Multisort Elektronik Spółka z o.o., Łódź, PL.

(540)

4CarMedia

Kolor znaku: czerwony, czarny

(531) 27.5.1, 29.1.12

(510), (511) **09** narzędzia i urządzenia elektryczne, elektroniczne i mechaniczne, elementy i podzespoły elektryczne i elektroniczne, akumulatory, baterie, bezpieczniki, czytniki optyczne, czytniki kodów, kondensatory, mierniki, aparatura do celów laboratoryjnych, naukowych, półprzewodniki i akcesoria do nich, kable elektryczne, złącza do radioodbiorników, przewody do zmienniarek CD, wtyki i adaptory anten samochodowych, wtyczki i gniazdka elektryczne, elementy do montażu głośników, klucze do demontażu radia samochodowego, wejścia sygnałowe, wyłączniki elektryczne, samoczynne i zdalnie sterowane, zapalniczki samochodowe, zawory wzmacniające, osłony i tuleje połączeniowe do nich, oporniki, osłony, obudowy, elementy mocujące, przewody elektryczne, złącza do nich, wtyczki, gniazdka elektryczne, wyłączniki elektryczne i samoczynne, wzmacniacze, zamki elektryczne, złącza elektryczne, złącza do przewodów elektrycznych, złącza dopasowujące, urządzenia pomiarowe, przekaźniki elektryczne, radiatory, termostaty, transformatory, woltomierze, tranzystory, sprzęt pomiarowy elektryczny, anteny, głośniki, urządzenia telekomunikacyjne, urządzenia alarmowe, lutownicze, części zamienne do RTV i AGD, maskownice głośników, radia, adaptory do instalacji samochodowej, adaptory głośnikowe, adaptory do sterowania z kierownicy, ramki radiowe, urządzenia do transmisji dźwięku, alarmy dźwiękowe, szafki na głośniki, radia samochodowe, odbiorniki radiowe, pagery, przenośna

aparatura radiokomunikacyjna, aparatura radiotelefoniczna i radiotelegraficzna, aparatura i nośniki do rejestracji dźwięku, piloty do urządzeń, drukarki, nośniki pamięci, programy komputerowe, komputery i akcesoria do nich, urządzenia komputerowe i multimedialne, dyski magnetyczne, dyski optyczne, dyski optyczne kompaktowe, dyski obliczeniowe, nośniki danych, ekrany, fotokopiarki, urządzenia fotograficzne, kamery, karty magnetyczne, karty magnetyczne identyfikacyjne, karty z pamięcią lub mikroprocesorem, kasy rejestrujące, elementy mocujące, wzmacniacze, wzorniki, lampy błyskowe, lampy do ciemni, lampy elektronowe, lampy optyczne, lampy wzmacniaczy, lampy z termokatodami, mikroprocesory, mikroskopy, mikrometry, mikrofony, monitory, nadajniki, sygnalizatory, szkła kontaktowe, szkła optyczne, światłomierze, telekopiarki, teleskopy, aparatura i instrumenty optyczne, **11** wymienniki ciepła, osłony do lamp, palniki do lamp, reflektory, szkła do lamp, lampy bezpieczeństwa, lampy elektryczne, gazowe, laboratoryjne, olejowe, oświetleniowe, reflektory samochodowe, lampy lutownicze, latarki, urządzenia i instalacje do oświetlenia, żarówki, palniki, suszarki, przyrządy ochronne do oświetlenia, urządzenia i instalacje do oświetlenia, urządzenia do oświetlenia pojazdów, żarówki, **38** emisja radiowa i telewizyjna, łączność przez terminale komputerowe, przesyłanie informacji, łączność poprzez sieć światłowodów i poprzez terminale komputerowe, łączność radiowa, telefoniczna i telegraficzna, poczta elektroniczna, przekaz satelitarny, przesyłanie informacji, radiofonia, telewizja kablowa, transmisja programów.

(111) **216845** (220) 2008 01 25 (210) 335642
 (151) 2009 05 22 (441) 2008 04 28
 (732) Firma Handlowo-Produkcyjna „GOLDEGS” J. Baydak, A. Rybak Spółka Jawna, Częstochowa, PL.
 (540)



Kolor znaku: zielony i odcienie, biały, czarny, beżowy
 (531) 1.15.11, 3.4.11, 27.5.1, 29.1.14
 (510), (511) **35** sprzedaż artykułów dziecięcych.

(111) **216846** (220) 2008 01 25 (210) 335681
 (151) 2009 05 22 (441) 2008 04 28
 (732) „ARCHON+” Biuro Projektów Barbara Mendel, Myślenice, PL.
 (540) ARHON
 (510), (511) **37** usługi budowlane w pełnym zakresie związane z budową nieruchomości, **42** usługi projektowania budynków, usługi w zakresie architektury, doradztwo budowlane.

(111) **216847** (220) 2008 01 11 (210) 335042
 (151) 2009 04 27 (441) 2008 04 14
 (732) „Ziaja Ltd” Zakład Produkcji Leków Spółka z ograniczoną odpowiedzialnością, Gdańsk, PL.
 (540)



Kolor znaku: jasnoniebieski, niebieski, pomarańczowy, biały
 (531) 1.3.2, 26.1.2, 27.5.1, 29.1.14

(510), (511) **03** produkty kosmetyczne; środki do mycia i pielęgnacji włosów, szampony, odżywki, lotony, farby do włosów; środki do pielęgnacji i ochrony skóry, kremy, balsamy, żele, mleczka, emulsje, peelingi, toniki, maseczki, płyny regeneracyjne; preparaty kosmetyczne do i po opalaniu; środki do mycia, mydła, żele, preparaty do kąpieli, preparaty do higieny intymnej, preparaty do golenia, przed i po goleniu; wody toaletowe, wody kolońskie, olejki eteryczne, olejki do masażu; antyperspiranty, dezodoranty osobiste; środki do czyszczenia zębów i pielęgnacji jamy ustnej; chusteczki nasączone płynami kosmetycznymi; środki toaletowe, **05** produkty i półprodukty farmaceutyczne; produkty kosmetyczne o działaniu leczniczym, lecznicze środki do mycia i pielęgnacji włosów; preparaty przeciwgrzybiczne, preparaty antybakteryjne; produkty higieniczne, środki sanitarne stosowane w lecznictwie i higienie osobistej, środki dezynfekcyjne.

(111) **216848** (220) 2008 01 14 (210) 335099
 (151) 2009 05 25 (441) 2008 04 28
 (732) ELGROM Suhecki sp. jawna, Olsztyn, PL.
 (540)



Kolor znaku: zielony, czerwony

(531) 7.15.1, 27.5.1, 29.1.12
 (510), (511) **35** wyselekcjonowanie z myślą o osobach trzecich materiałów budowlanych, wyposażenia sanitarnego, artykułów metalowych oraz sprzętu i dodatkowego wyposażenia hydraulicznego i grzejnego, drewna, wyrobów metalowych, farb i szkła, wyrobów chemicznych, tak by umożliwić konsumentom obejrzenie i dokonanie zakupu, reklama-rozpowszechnianie materiałów w postaci ulotek, prospektów, **37** usługi związane z wykonywaniem budynków-wznoszenie budynków, malowanie, instalatorstwo hydrauliczne, grzewcze, posadzkarstwo, dekarstwo, **39** usługi transportowe, wynajmowanie pojazdów, magazynowanie towarów.

(111) **216849** (220) 2008 01 14 (210) 335090
 (151) 2009 05 25 (441) 2008 04 28
 (732) Firma Podolski Barbara Majerowicz, Szymon Podolski s.c., Rząska, PL.
 (540)



Kolor znaku: czarny, szary, czerwony, jasnozielony, niebieski

(531) 26.1.6, 27.5.1, 29.1.14
 (510), (511) **38** przesyłanie informacji tekstowej i obrazowej za pomocą komputerów, poczta elektroniczna, **42** administrowanie stronami komputerowymi, **45** agencje matrymonialne, agencje pośrednictwa w zawieraniu znajomości.

(111) **216850** (220) 2008 01 14 (210) 335094
 (151) 2009 05 25 (441) 2008 04 28
 (732) ZWIĄZEK KONTROLI DYSTRYBUCJI PRASY, Warszawa, PL.
 (540)



(531) 9.7.25, 20.7.1, 27.5.1

(510), (511) **16** broszury, czasopisma, druki, dzienniki, formularze, gazety, kalendarze, kartki okolicznościowe, katalogi, koperty, materiały piśmienne, naklejki adresowe, nalepki, notesy, okładki na dokumenty, ołówki, papier, plansze, plakaty reklamowe, prospekty, przybory do pisania, publikacje drukowane, reprodukcje graficz-

ne, szyldy z papieru lub z tektury i kartonu, torebki do pakowania z papieru lub z tworzyw sztucznych, zakładki do książek, **35** usługi w zakresie badania opinii publicznej i badania rynku prasowego, kolumny reklamowe w prasie, rozpowszechnianie materiałów reklamowych, promocja sprzedaży, publikowanie i rozpowszechnianie tekstów i ogłoszeń reklamowych, reklama osób trzecich, reklama prasowa, radiowa, telewizyjna i internetowa, transkrypcja informacji, **41** organizowanie i prowadzenie konkursów i plebiscytów, organizowanie i prowadzenie konferencji, kongresów, seminariów, sympozjów, zjazdów, **42** tworzenie i utrzymywanie stron internetowych, prace badawczo-rozwojowe w zakresie rynku prasowego, zwłaszcza reklam prasowych i czytelnictwa prasy.

(111) **216851** (220) 2008 01 14 (210) 335096
(151) 2009 05 19 (441) 2008 04 28
(732) Żywiec-Zdrój S.A., Cięcina, PL.
(540)



Kolor znaku: żółty, zielony

(531) 6.1.2, 29.1.12
(510), (511) **32** wody mineralne i gazowane oraz inne napoje bezalkoholowe, napoje smakowe na bazie wody, napoje i soki owocowe, syropy i inne produkty do produkcji napojów.

(111) **216852** (220) 2008 01 14 (210) 335097
(151) 2009 05 20 (441) 2008 04 28
(732) Żywiec-Zdrój S.A., Cięcina, PL.
(540)



Kolor znaku: niebieski i jego odcienie, zielony, żółty, biały, brązowy, szary

(531) 2.1.1, 6.1.2, 26.1.2, 27.5.1, 29.1.15
(510), (511) **32** wody mineralne i gazowane oraz inne napoje bezalkoholowe, napoje smakowe na bazie wody, napoje i soki owocowe, syropy i inne produkty do produkcji napojów.

(111) **216853** (220) 2008 01 14 (210) 335115
(151) 2009 05 20 (441) 2008 04 28
(732) VAN PUR S.A., Warszawa, PL.
(540)



Kolor znaku: brązowy, biały, złoty, zielony, szary, czerwony, czarny
(531) 3.1.10, 5.7.3, 24.1.13, 25.1.15, 26.1.2, 27.5.1, 29.1.15
(510), (511) **32** piwo, bręczka piwna.

(111) **216854** (220) 2008 01 15 (210) 335168
(151) 2009 06 02 (441) 2008 04 28
(732) Przedsiębiorstwo Produkcyjno-Handlowe ALDO Andrzej Nafalski, Olsztyn, PL.
(540)



Kolor znaku: czerwony

(531) 27.5.1, 29.1.1
(510), (511) **37** usługi stacji obsługi samochodów, naprawa, serwisowanie, obsługa, polerowanie pojazdów samochodowych.

(111) **216855** (220) 2008 01 15 (210) 335197
(151) 2009 05 15 (441) 2008 04 28
(732) Jan Musialik, Piekary Śląskie, PL.
(540) Śląskie Wykszowanie

(510), (511) **09** kasety magnetofonowe, wideo, płyty kompaktowe, nośniki dźwięku oraz dźwięku i obrazu, płyty DVD, **16** wydawnictwa reklamowe, afisze i plakaty, fotografie, wydawnictwa muzyczne, okładki do kaset i płyt, albumy, książki i śpiewniki, torby reklamowe, gazetki promocyjne, materiały reklamowe z papieru, kartonu i tworzyw sztucznych oraz ich kompozycji, kalendarze, nalepki i znaczki z papieru, tworzyw sztucznych, tkanin, skóry oraz ich kompozycji, długopisy, ołówki, pióra, breloczki, w/w zawarte w tej klasie, **35** zarządzanie działalnością artystyczną, usługi wydawnicze w zakresie materiałów reklamowych i ich rozpowszechnianie dowolnymi technikami z wykorzystaniem wszystkich metod słownych, dźwiękowych oraz technik audiowizualnych i multimedialnych, obróbka tekstów, **41** koncerty estradowe, organizowanie i realizowanie koncertów i spektakli, studia nagrań, usługi związane z katalogami muzycznymi, usługi w zakresie rejestracji dźwięku i obrazu, doradztwo muzyczne, nagrywanie filmów na taśmach wideo, opracowywanie programów radiowych, telewizyjnych i multimedialnych.

(111) **216856** (220) 2008 01 17 (210) 335276
(151) 2009 05 08 (441) 2008 04 28
(732) C. HARTWIG GDYNIA Spółka Akcyjna, Gdynia, PL.
(540)



Kolor znaku: żółty, zielony, granatowy

(531) 26.4.7, 26.4.9, 26.4.18, 27.5.1, 29.1.13
(510), (511) **36** agencja celna, **39** spedycja, magazynowanie, transport.

(111) **216857** (220) 2008 01 18 (210) 335324
(151) 2009 04 28 (441) 2008 04 28
(732) Żywiec-Zdrój Spółka Akcyjna, Cięcina, PL.
(540) Siła z gór

(510), (511) **32** wody mineralne i gazowane oraz inne napoje bezalkoholowe, napoje smakowe na bazie wody, napoje i soki owocowe, syropy i inne produkty do produkcji napojów.

(111) **216858** (220) 2008 01 21 (210) 335367
(151) 2009 05 29 (441) 2008 04 28
(732) BrandAtelier, Robert Dyszewski, Warszawa, PL.
(540) continuous media improvement

(510), (511) **35** doradztwo w zakresie prowadzenia działalności gospodarczej, badania opinii publicznej, agencje reklamowe.

(111) **216859** (220) 2008 01 21 (210) 335368
(151) 2009 06 09 (441) 2008 04 28
(732) Zakład Usług Pogrzebowych „GÓJSCY” S.C. Hanna Gójska, Marek Gójski, Warszawa, PL.

(540)



(531) 3.7.11, 5.3.17

(510), (511) **20** trumny, **45** zakłady pogrzebowe, pogrzeby.(111) **216860** (220) 2008 01 21 (210) 335385

(151) 2009 06 09 (441) 2008 04 28

(732) OCEANIC Spółka Akcyjna, Sopot, PL.

(540) AKTRIP GEL

(510), (511) **03** żel kosmetyczny, **05** żel na stłuczenia i obrzęki.(111) **216861** (220) 2008 03 10 (210) 335395

(151) 2009 05 29 (441) 2008 06 23

(732) NATUREX Spółka Cywilna Stanisław Krzciuk, Irena Krzciuk, Jacek Krzciuk, Katowice, PL.

(540) NATUREXECO

(510), (511) **03** aromaty; barwniki do celów kosmetycznych; dezodoranty do użytku osobistego; ekstrakty roślinne, ziołowe i owocowe do kosmetyków; kosmetyki, w tym kosmetyki dla zwierząt; preparaty kosmetyczne do odchudzania, **30** esencje do żywności inne niż esencje eteryczne i olejki aromatyczne; ekstrakty roślinne, ziołowe i owocowe, stanowiące dodatki żywieniowe w szczególności do żywienia zwierząt; preparaty aromatyczne do żywności.

(111) **216862** (220) 2005 07 25 (210) 298185

(151) 2009 03 26 (441) 2005 10 31

(732) SALSА FEVER Radosław Jarosik, Częstochowa, PL.

(540)



Kolor znaku: czerwony, pomarańczowy

(531) 2.7.2, 2.7.25, 26.2.1, 26.2.7, 26.11.2, 26.11.13, 27.5.1, 29.1.12

(510), (511) **25** bluzki, bluzy, buty sznurowane, czapki, daszki do czapek, odzieżowe wyroby dziewiarskie, gabardyna-ubrania, pantofle do gimnastyki, koszule męskie, koszulki jako bielizna, nakrycia głowy, obuwie, obuwie sportowe, odzież, opaski na głowę, paski odzieżowe, paski do butów, podszewki jako elementy ubrań, skarpetki, slipy, slipy jako bielizna, spodenki, spodnie, obuwie sportowe, swetry, szalik, szale, ubrania wierzchnie, kostiumy, wkładki do obuwia, wkładki wewnętrzne do butów, **32** esencje do produkcji napojów, esencje imbirowe, lemoniady, syropy do lemoniad, napoje bezalkoholowe (zwłaszcza energetyczne), napoje musujące, napoje serwatkowe, napoje z soków owocowych, piwo, sok pomidorowy, soki owocowe, soki warzywne, syropy do napojów, woda jako napój, woda gazowana, woda mineralna jako napój, produkty do wytwarzania wody mineralnej, woda sodowa, woda stołowa, **35** agencje reklamowe, reklamowanie, rozlepianie plakatów reklamowych, rozpowszechnianie ogłoszeń reklamowych, **41** agencje teatralne, impresariat, montaż programów radiowych i telewizyjnych, produkcja filmów, usługi rozrywkowe, produkcja widowisk, nauka tańca.

(111) **216863** (220) 2005 09 15 (210) 300036

(151) 2009 03 12 (441) 2005 12 27

(732) WAWEL S.A., Kraków, PL.

(540)



Kolor znaku: niebieski, brązowy, granatowy, biały

(531) 8.1.19, 26.4.2, 26.4.6, 27.5.1, 29.1.14

(510), (511) **30** czekoladki, czekoladki nadziewane, cukierki, galaretki owocowe, galaretki w czekoladzie, galaretki w cukrze, **35** zgrupowanie na rzecz osób trzecich różnych towarów obejmujących wyroby cukiernicze i czekoladowe oraz słodczyce, pozwalające nabywcy wygodnie je oglądać i kupować w sklepach oraz na stronie internetowej, marketing, reklama w środkach masowego przekazu, rozpowszechnianie materiałów reklamowych.

(111) **216864** (220) 2005 11 02 (210) 301816

(151) 2009 03 16 (441) 2006 02 06

(732) CARLSBERG POLSKA S.A., Warszawa, PL.

(540)



Kolor znaku: złoty, czerwony, biały, niebieski, czarny, jasnobrązowy

(531) 19.7.1, 25.1.1, 27.5.1, 29.1.15

(510), (511) **32** piwo, napoje piwne.(111) **216865** (220) 2005 11 02 (210) 301817

(151) 2009 03 16 (441) 2006 02 06

(732) CARLSBERG POLSKA S.A., Warszawa, PL.

(540)



Kolor znaku: złoty, czerwony, biały, jasnobrązowy, niebieski, czarny

(531) 2.1.1, 25.1.1, 27.5.1, 29.1.15

(510), (511) **32** piwo, napoje piwne.

(111) **216866** (220) 2005 12 15 (210) 303679
 (151) 2009 03 18 (441) 2006 03 20
 (732) ORBIS Spółka Akcyjna, Warszawa, PL.
 (540) orbistravel
 (510), (511) **36** usługi w zakresie ubezpieczeń, prowadzenia spraw finansowych, monetarnych, prowadzenie kantorów wymiany walut, **37** usługi budowlane, naprawy, remonty i usługi instalacyjne, naprawy taboru środkami własnymi lub z wykorzystaniem innych firm wyspecjalizowanych oraz agentów, usługi pralnicze, **39** usługi w zakresie transportu ludzi i towarów, wynajmowanie taboru, organizacja przewozów, informacja o taryfach, rozkładach jazdy i sposobach transportu, usługi biur podróży i turystyki, organizacja przewozów, pilotaż, organizowanie wycieczek i podróży, wynajem i wypożyczenie samochodów, rezerwacja i sprzedaż biletów komunikacyjnych w komunikacji lądowej, morskiej i powietrznej, wynajmowanie powierzchni użytkowych do przechowywania ładunków i pośrednictwo w zakresie wymienionych usług, **42** usługi z zakresu programowania oraz korzystania z bazy komputerowej, **43** usługi hotelarskie oraz wszelkie usługi temu towarzyszące polegające na spełnianiu życzeń gości hotelowych, podawanie potraw, gastronomia, usługi związane z zapewnieniem mieszkań, w pensjonatach, ośrodkach kempingowych i turystycznych, domach turystycznych, wycieczkowych, sanatoriach, wynajmowanie pomieszczeń użytkowych.

(111) **216867** (220) 2006 05 10 (210) 310528
 (151) 2008 08 29 (441) 2006 08 21
 (732) Zielona Budka S.A., Warszawa, PL.
 (540)



Kolor znaku: brązowy i odcienie, ciemnobrązowy, beżowy, jasnobrązowy, kremowy, biały, żółty, zielony
 (531) 25.1.15, 26.1.1, 27.5.1, 29.1.15
 (510), (511) **30** kawa, herbata, kakao, cukier, produkty zbożowe, wyroby cukiernicze, słodczyce, pieczywo, pieczywo cukiernicze, lody, desery lodowe, sorbety, **35** reklama, organizowanie targów i wystaw handlowych, informacja handlowa, dystrybucja materiałów reklamowych, pokazy towarów, promocja sprzedaży, reklama radiowa i telewizyjna, publikowanie tekstów reklamowych, **43** usługi zaopatrzenia w żywność i w napoje, catering, lodziarnie, bary, bary szybkiej obsługi, restauracje, kawiarnie, przygotowywanie dań i deserów na zamówienie.

(111) **216868** (220) 2006 08 11 (210) 314340
 (151) 2009 05 26 (441) 2006 11 13
 (732) Wydawnictwo GREG Spółka z ograniczoną odpowiedzialnością, Kraków, PL.
 (540)



Kolor znaku: czerwony i odcienie, czarny, biały
 (531) 7.15.20, 27.5.1, 29.1.13
 (510), (511) **35** usługi fotokopiowania, maszynopisania, dystrybucja materiałów reklamowych (próbek, druków, prospektów, broszur), usługi reprodukcji dokumentów i dokumentacji, rozpowszechnianie materiałów reklamowych takich jak ulotki, prospekty, druki, próbki, broszury, usługi sekretarskie, usługi zarządzania skomputeryzowanymi plikami; usługi prowadzenia sprzedaży w księgarni lub w sklepie takich artykułów jak: książki, podręczniki, broszury, katalogi, gazety,

czasopisma i inne artykuły i przybory szkolne oraz wyroby papiernicze; usługi prowadzenia sprzedaży za pośrednictwem tele-zakupów takich artykułów jak: książki, podręczniki, broszury, katalogi, gazety, czasopisma i inne artykuły i przybory szkolne oraz wyroby papiernicze; usługi prowadzenia sprzedaży za pośrednictwem sieci internetowej takich artykułów jak: książki, podręczniki, broszury, katalogi, gazety, czasopisma i inne artykuły i przybory szkolne oraz wyroby papiernicze; usługi prowadzenia sprzedaży w sklepie lub hurtowni takich artykułów jak: książki, podręczniki, broszury, katalogi, gazety, czasopisma i inne artykuły i przybory szkolne oraz wyroby papiernicze, **38** usługi w zakresie informacji o telekomunikacji: radiowej, telefonicznej, telegraficznej i poczty elektronicznej, usługi przesyłania danych przy pomocy: światłowodów i terminali komputerowych, usługi przesyłania informacji tekstowej i obrazowej przy pomocy komputera, telefonia komórkowa, usługi internetowe w zakresie: telekomunikacji, telefonii komórkowej, radiofonii, telewizji, druku i wydawnictw, usługi w zakresie poczty elektronicznej, zlecenia przywoławcze przez radio, telefon lub inne środki łączności elektronicznej, **41** edukacja, informacja o edukacji, kursy korespondencyjne, kursy on-line, mikro-wydawnictwa, usługi w zakresie edycji tekstów, usługi tłumaczy, usługi poligraficzne, publikacja elektroniczna on-line książek i periodyków, publikowanie książek, publikowanie tekstów innych niż teksty reklamowe, obsługa publikacji elektronicznych on-line, **42** administrowanie stronami komputerowymi, konwersja danych lub dokumentów na formę elektroniczną, konwersja danych przez programy komputerowe, licencjonowanie własności intelektualnej, projektowanie oprogramowania i systemów komputerowych, tworzenie i utrzymywanie stron internetowych dla osób trzecich, wypożyczanie oprogramowania komputerowego, usługi projektowania okładek książek i zeszytów, albumów, katalogów, broszur, usługi zarządzania prawami autorskimi, usługi projektowania opakowań.

(111) **216869** (220) 2006 08 11 (210) 314341
 (151) 2009 05 26 (441) 2006 11 13
 (732) Wydawnictwo GREG Spółka z ograniczoną odpowiedzialnością, Kraków, PL.
 (540)

BRYK.pl

(531) 27.5.1
 (510), (511) **35** usługi fotokopiowania, maszynopisania, dystrybucja materiałów reklamowych (próbek, druków, prospektów, broszur), usługi reprodukcji dokumentów i dokumentacji, rozpowszechnianie materiałów reklamowych takich jak ulotki, prospekty, druki, próbki, broszury, usługi sekretarskie, usługi zarządzania skomputeryzowanymi plikami; usługi prowadzenia sprzedaży w księgarni lub w sklepie takich artykułów jak: książki, podręczniki, broszury, katalogi, gazety, czasopisma i inne artykuły i przybory szkolne oraz wyroby papiernicze; usługi prowadzenia sprzedaży za pośrednictwem tele-zakupów takich artykułów jak: książki, podręczniki, broszury, katalogi, gazety, czasopisma i inne artykuły i przybory szkolne oraz wyroby papiernicze; usługi prowadzenia sprzedaży za pośrednictwem sieci internetowej takich artykułów jak: książki, podręczniki, broszury, katalogi, gazety, czasopisma i inne artykuły i przybory szkolne oraz wyroby papiernicze, **38** usługi w zakresie informacji o telekomunikacji: radiowej, telefonicznej, telegraficznej i poczty elektronicznej, usługi przesyłania danych przy pomocy: światłowodów i terminali komputerowych, usługi przesyłania informacji tekstowej i obrazowej przy pomocy komputera, telefonia komórkowa, usługi internetowe w zakresie: telekomunikacji, telefonii komórkowej, radiofonii, telewizji, druku i wydawnictw, usługi w zakresie poczty elektronicznej, zlecenia przywoławcze przez radio, telefon lub inne środki łączności elektronicznej, **41** edukacja, informacja o edukacji, kursy korespondencyjne, kursy on-line, mikro-wydawnictwa, usługi w zakresie edycji tekstów, usługi tłumaczy, usługi poligraficzne, publikacja elektroniczna on-line książek i periodyków, publikowanie książek, publikowanie tekstów innych niż teksty reklamowe, obsługa publikacji elektronicznych on-line, **42** administrowanie stronami komputerowymi, konwersja danych lub dokumentów na formę elektroniczną, konwersja danych przez programy komputerowe, licencjonowanie własności intelektualnej,

alne, projektowanie oprogramowania i systemów komputerowych, tworzenie i utrzymywanie stron internetowych dla osób trzecich, wypożyczanie oprogramowania komputerowego, usługi projektowania okładek książek i zeszytów, albumów, katalogów, broszur, usługi zarządzania prawami autorskimi, usługi projektowania opakowań.

(111) **216870** (220) 2006 12 14 (210) 319073
 (151) 2009 03 27 (441) 2007 03 19
 (732) Przedsiębiorstwo Produkcyjno-Handlowo-Usługowe „WEMET” Feliks Szymkowiak, Ilona Naskręt, Wiesław Naskręt Spółka Cywilna, Gostyń, PL.
 (540)



(531) 26.3.11, 27.5.1

(510), (511) **06** pręty, druty, wyroby z prętów i drutów, kratownice, materiały zbrojeniowe do budownictwa, ogrodzenia siatkowe, pręty i druty ogrodzeniowe, siatki druciane, **07** maszyny, urządzenia i narzędzia do obróbki plastycznej drutów i prętów w zakresie cięcia, prostowania, skręcania, wyginania, wydłużania, przeciągania, kalibrowania, zespoły maszyn i urządzeń do obróbki plastycznej drutów i prętów, bębny nawijające, nawijarki do drutów i prętów, podajniki i transportery do prętów i drutów, maszyny i urządzenia do łączenia drutów i prętów metodą zgrzewania, **35** zgrupowanie na rzecz osób trzecich różnych towarów pozwalające nabywcy wygodnie je oglądać i kupować w sklepie i/lub hurtowni z prętami, drutami, wyrobami z prętów i drutów, kratownicami, materiałami zbrojeniowymi do budownictwa, ogrodzeniami siatkowymi, prętami i drutami ogrodzeniowymi, siatkami drucianymi, maszynami, urządzeniami i narzędziami do obróbki plastycznej i do zgrzewania, bębnami nawijającymi, nawijarkami, podajnikami, transporterami do prętów i drutów, **42** projektowanie maszyn, urządzeń i narzędzi do obróbki plastycznej i zgrzewania prętów i drutów, bębnow nawijających i nawijarek do prętów i drutów, podajników i transporterów do prętów i drutów.

(111) **216871** (220) 2007 01 24 (210) 320525
 (151) 2009 04 21 (441) 2007 04 30
 (732) „GREENMED” Spółka z o.o., Katowice, PL.
 (540)



Kolor znaku: biały, granatowy, ciemnoniebieski, niebieski, jasnoniebieski

(531) 25.12.3, 26.4.2, 27.5.1, 29.1.15

(510), (511) **05** preparaty witaminowe, dietetyczne substancje przystosowane do celów medycznych w szczególności suplementy diety, preparaty bakteryjne do celów medycznych.

(111) **216872** (220) 2007 02 27 (210) 321913
 (151) 2009 06 04 (441) 2007 06 11
 (732) HELIO S.A., Wyględy, PL.
 (540)



Kolor znaku: biały, czerwony

(531) 26.11.1, 26.11.12, 27.5.1, 29.1.12

(510), (511) **29** alginiany do celów spożywczych, anchois, sos z boriek i żurawin (kompot), preparaty do produkcji bulionu, chrupki owocowe, chrupki ziemniaczane, chipsy owocowe, daktyle, figi, gniazda ptaków jadalnych, homary nieżywe, hummus (pasta z ciecierzycy, odmiany żółtego grochu), przecier jabłkowy, jaja ślimacze jadalne, zupy jarzynowe jako przetwory, owoce kandyzowane, kawior, kazeina do celów spożywczych, klej rybi do środków spożywczych, masło kokosowe, wiórki kokosowe, kompot, krewetki nieżywe, langusty nieżywe, raki nieżywe, owoce lukrowane, owoce smażone, owoce smażone w cukrze, owoce w cukrze, małe jadalne nieżywe, migdały spreparowane, oliwki konserwowane, orzechy spreparowane, orzeszki arachidowe preparowane, orzechy kokosowe suszone, skórki owoców cytrusowych, ostrygi nieżywe, konserwowane owoce, skórki owocowe, placki ziemniaczane, poczwarki jedwabnika jadalne, podpuszczka, sok pomidorowy, proteiny spożywcze, pyłki kwiatowe jako żywność, rodzynki, skorupiaki nieżywe, ślimaki morskie, tahini (pasta z ziarna sezamowego), pasty zawierające tłuszcz do kanapek, surowce do produkcji tłuszczu jadalnych, tofu, wyciągi z wodorostów do celów spożywczych, ziemniaki zapiekane w cieście, zioła ogrodowe konserwowane, zupy, składniki do sporządzania zup, **30** anyż, preparaty aromatyczne do żywności, aromaty do ciast inne niż oleje esencyjne, aromaty do napojów inne niż oleje esencyjne, preparaty usztywniające do bitej śmietany, zaczyn, enzymy do ciast, guma do żucia nie do celów medycznych, kapary, aromaty kawowe, kit pszczeli spożywczy, kleik spożywczy na bazie mleka, kurkuma do żywności, środki wiążące do lodów spożywczych, lód do napojów chłodzących, lód naturalny lub sztuczny, mięta do wyrobów cukierniczych, migdały (pasta), woda morsa do gotowania, miesli, jadalne ozdoby do ciast, pasta migdałowa, puddingi, mączka z roślin strączkowych, słodycze do dekoracji choinek, ekstrakt siodu do celów spożywczych, sushi, syrop cukrowy do lodów spożywczych, tabule jako sałatka z kuskus, tako, wanilia, wanilina, wermiszel, wyroby cukiernicze, ziele angielskie, zielenina jako przyprawy, masa makowa, **31** pestki dyni, pestki słonecznika, mak, orzechy, sezam, bagassa z trzciny cukrowej, bulwy, cebulki kwiatowe, chleb świętojański, chmiel, trzcina cukrowa, korzenie cykorii, cykorii jako sałata, darń naturalna, dodatki do pasz nie do celów leczniczych, dynie, groch świeży, grzybnia pieczarkowa, grzyby świeże, homary żywe, ikra rybia, jagody jałowca, jęczmień, surowe ziarno kakaowe, kasztany jadalne świeże, makuchy, mączka z orzechów, kopra, korzenie jadalne, kukurydza, langusty żywe, małże żywe, mięczaki żywe, migdały jako owoce, napoje dla zwierząt domowych, nasiona jako ziarna, ogórki, oliwki świeże, mączka, makuchy i łupiny z orzechów, ostrygi żywe, otręby zbożowe, owies, palmy, liście palmowe, grzybnia pieczarkowa, pokrzywy, pożywienie dla psów, kotów i innych zwierząt, produkty uboczne w procesie obróbki ziaren zbóż jako pasze dla zwierząt, pszenica, otręby z pszenicy, pokarm dla ptaków, raki żywe, rośliny, rośliny suszone do dekoracji, ryby żywe, ryż nieprzetworzony, sadzonki, siano, skorupiaki żywe, soczewica świeża, ślimaki morskie żywe, trufle świeże, winorośle, wodorosty spożywcze dla ludzi i zwierząt, wysłodziny, wytloki z owoców, zboże w ziarnach nieprzetworzone, ziarno do żywienia zwierząt, ziarna jako nasiona, ziarna jako zboże.

(111) **216873** (220) 2007 04 11 (210) 323871
 (151) 2009 03 26 (441) 2007 07 23
 (732) pkt.pl Polskie Książki Telefoniczne Spółka z ograniczoną odpowiedzialnością, Warszawa, PL.
 (540)



Kolor znaku: żółty, czarny

(531) 16.1.4, 16.1.14, 27.5.1, 29.1.12

(510), (511) **09** komputery i sprzęt przetwarzający dane, nośniki danych, płyty jako dyski z nagraniami, programy do maszyn cyfrowych, publikacje elektroniczne, oprogramowanie dla komputerów, **16** publikacje, książki abonentów usług telekomunikacyjnych i adresowe, broszury, kalendarze, foldery, **35** reklama, w szczególności wynajmowanie miejsc i powierzchni na cele reklamowe, promocja, usługi agencji informacji handlowej, usługi działalności informacyj-

nej dotyczącej udostępniania danych o osobach fizycznych, prawnych i innych podmiotach, doradztwo handlowe oraz pośredniczenie w zawieraniu transakcji handlowych, doradztwo konsultantów specjalizujących się w kojarzeniu nabywców określonych towarów i usług z oferentami tych towarów lub usług, usługi w zakresie baz danych, w szczególności wyszukiwanie informacji w komputerowych bazach danych, usługi telefonicznego udzielania informacji, zgrupowanie na rzecz osób trzecich komputerów i sprzętu przetwarzającego dane, nośników danych, płyt, dysków z nagraniami, programów do maszyn cyfrowych, publikacji elektronicznych, oprogramowania dla komputerów, publikacji, książek abonentów usług telekomunikacyjnych i adresowych, broszur, kalendarzy, folderów oraz usług z branży reklamowej, telekomunikacyjnej, informacyjnej, wydawniczej oraz komputerowej, pozwalające nabywcy wygodnie oglądać i kupować te towary i usługi w sklepie, z katalogu różnych artykułów, na stronie internetowej, za pośrednictwem usługi elektronicznej, za pośrednictwem systemu telezakupów, wykorzystując zamówienie korespondencyjne, używając środków teleadresowe różnych podmiotów, informacja o wyżej wymienionych usługach, **38** usługi agencji informacyjnych, informacja o powyższych usługach, **41** usługi wydawnicze, publikowanie książek i innych tekstów, publikacja elektroniczna on-line różnych książek i periodyków oraz innych publikacji, w szczególności wydawnictw zawierających dane teleadresowe różnych podmiotów, zbieranie i przekazywanie wiadomości poprzez sieci komunikacyjne, w tym sieć telewizyjną, satelitarną i Internet, usługi w zakresie edukacji, nauki, kultury, sportu i rekreacji, informacja o powyższych usługach, **42** tworzenie i utrzymywanie serwisów internetowych i multimedialnych, administrowanie serwisami internetowymi, usługi w zakresie tworzenia prezentacji internetowych i multimedialnych, informacja o powyższych usługach.

(111) **216874** (220) 2007 05 11 (210) 325054
 (151) 2009 06 09 (441) 2007 08 20
 (732) Zakład Farmaceutyczny ADAMED PHARMA Spółka Akcyjna, Ksawerów, PL.
 (540) NORIFAZ
 (510), (511) **05** produkty farmaceutyczne i weterynaryjne, produkty sanitarne do celów medycznych, substancje dietetyczne do celów leczniczych, żywność dla niemowląt, plastry, materiały opatrunkowe, materiały do plombowania zębów, woski dentystyczne, środki odkażające, środki do zwalczania szkodników.

(111) **216875** (220) 2007 05 23 (210) 325569
 (151) 2009 06 09 (441) 2007 09 03
 (732) „FINPOL ROHR” Spółka z ograniczoną odpowiedzialnością, Warszawa, PL.
 (540)



Kolor znaku: biały, czarny, żółty
 (531) 26.1.1, 26.1.22, 26.4.3, 26.11.5, 29.1.13
 (510), (511) **17** tworzywa sztuczne półprzetworzone, **19** rury niemetalowe, kształtowniki niemetalowe, **20** uchwyty i zaciski z tworzywa sztucznych do rur lub kabli.

(111) **216876** (220) 2007 07 20 (210) 328016
 (151) 2009 05 21 (441) 2007 10 29
 (732) PRÓSZYŃSKI I S-KA S.A., Warszawa, PL.
 (540)

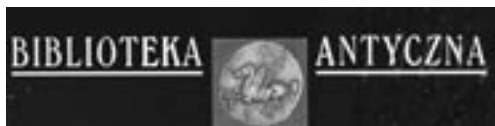

(531) 4.3.5, 24.5.1, 27.5.1
 (510), (511) **16** wzory pism, plany, podręczniki, prospekty, nuty, rysunki, śpiewniki, zakładki do książek, mapy, matryce drukarskie,

obwoluty, wykroje do wykonywania odzieży, papier do pakowania, albumy, almanachy, broszury, czcionki drukarskie, czasopisma, folie z tworzyw sztucznych do pakowania, fotografie, gazety, kalendarze, karty pocztowe, książki, obrazy, opakowania kartonowe.

(111) **216877** (220) 2007 07 25 (210) 328202
 (151) 2009 02 25 (441) 2007 10 29
 (732) „TQM-SOFT” S.C. Tomasz Politański, Jan Rewilak, Andrzej Ryś, Kraków, PL.
 (540)



Kolor znaku: niebieski
 (531) 26.11.1, 27.5.1, 29.1.4
 (510), (511) **09** programy komputerowe, komputerowe bazy danych, CPU (procesory), czytniki kodów kreskowych i znaków optycznych, nośniki magnetyczne, dyski magnetyczne, dyski do rejestracji dźwięku, dyski kompaktowe, dyski obliczeniowe, dyski optyczne, urządzenia do transmisji dźwięku, pamięci komputerowe, sterujące programy komputerowe, komputerowe urządzenia peryferyjne, pamięci komputerowe, aparatura do rejestracji dźwięku, karty inteligentne, **35** doradztwo w zakresie zarządzania działalnością gospodarczą, pomoc w zarządzaniu działalnością gospodarczą, pomoc w zarządzaniu przedsiębiorstwami handlowymi lub przemysłowymi, zarządzanie jakością, ekspertyzy w zakresie działalności gospodarczej, wyszukiwanie informacji dla osób trzecich w plikach komputerowych, wyszukiwanie w komputerowych bazach danych, zarządzanie zbiorami informatycznymi, rozpowszechnianie ogłoszeń reklamowych, internetowe usługi reklamowe, pozyskiwanie danych do komputerowych baz danych, systematyzacja komputerowych baz danych, komputerowe zarządzanie plikami, sortowanie danych w bazach komputerowych, oferowanie do sprzedaży w ramach sklepu internetowego programów komputerowych, **38** przesyłanie informacji tekstowych i obrazowych za pośrednictwem terminali komputerowych i sieci internetowej, internetowy serwis informacyjny, usługi poczty elektronicznej, usługi telekomunikacyjne, przesyłanie informacji, połączenie ze światową siecią komputerową za pośrednictwem telekomunikacji, **41** doradztwo zawodowe, kształcenie praktyczne (pokazy), **42** doradztwo w zakresie sprzętu komputerowego i oprogramowania, usługi programowania komputerowego, instalacja oprogramowania komputerowego, aktualizacja oprogramowania komputerowego, powielanie oprogramowania komputerowego, programowanie, wzorcowanie (pomiar), prace badawczo-rozwojowe.

(111) **216878** (220) 2007 08 02 (210) 328465
 (151) 2009 03 18 (441) 2007 11 12
 (732) „AN.KA Dystrybucja” Spółka z ograniczoną odpowiedzialnością, Warszawa, PL.
 (540) LA CAMPANA
 (510), (511) **33** napoje alkoholowe, wino, likiery, napoje destylowane: brandy, winiak, wyroby spirytusowe.

(111) **216879** (220) 2007 08 13 (210) 328824
 (151) 2009 03 27 (441) 2007 11 26
 (732) AGROGAZ Spółka z ograniczoną odpowiedzialnością, Poznań, PL.
 (540)



Kolor znaku: czarny, czerwony, żółty, zielony
 (531) 26.1.6, 27.5.1, 29.1.14
 (510), (511) **01** nawozy użyźniające glebę, nawozy azotowe i związki azotowe, **37** usługi w zakresie prowadzenia stacji paliw stałych, cieplnych i gazowych, **39** usługi transportowe, magazynowe i spedycyjne, usługi w zakresie dystrybucji i przesyłania energii elektrycznej, ciepłej oraz gazów innych niż płynne i wody, **40** usługi w zakresie wytwarzania energii elektrycznej, ciepłej i gazu, usługi w zakresie unieszkodliwiania i recyklingu odpadów, usługi w zakresie poboru

i uzdatniania wody, **42** usługi w zakresie prac badawczo-rozwojowych w dziedzinie nauk chemicznych, biologicznych, leśnych, rolniczych, weterynaryjnych, technicznych, przyrodniczych i nauk dotyczących środowiska naturalnego.

(111) **216880** (220) 2007 08 13 (210) 328855
 (151) 2009 05 27 (441) 2007 11 26
 (732) PHARMED Sp. z o.o., Szczecin, PL.
 (540)



Kolor znaku: biały, czerwony, szary

(531) 2.9.1, 24.13.2, 27.5.1, 29.1.13
 (510), (511) **35** prowadzenie aptek, organizowanie i tworzenie sieci aptek, zarządzanie i administrowanie takimi sieciami, zgrupowanie na rzecz osób trzecich różnych towarów pozwalające nabywcy wygodnie je oglądać i kupować w aptece, a także na podstawie zamówień przez Internet, telefon i pocztę, **44** usługi w zakresie wykonywania leków recepturowych, porady w zakresie farmakologii.

(111) **216881** (220) 2007 08 21 (210) 329150
 (151) 2009 05 11 (441) 2007 11 26
 (732) Fortuna Zakłady Bukmacherskie Sp. z o.o., Cieszyn, PL.
 (540)



Kolor znaku: czarny, żółty, biały

(531) 26.11.2, 27.5.1, 29.1.12
 (510), (511) **40** usługi poligraficzne, **41** organizowanie i prowadzenie działalności związanej z zakładami wzajemnymi, produkcja i montaż programów telewizyjnych, usługi wydawnicze.

(111) **216882** (220) 2007 08 28 (210) 329388
 (151) 2009 05 21 (441) 2007 12 10
 (732) BRAATEN + PEDERSEN PLUS PARTNERS Spółka z ograniczoną odpowiedzialnością, Gliwice, PL.
 (540)



(531) 26.4.1, 26.4.3, 27.5.1

(510), (511) **35** menadżerskie, pomoc w organizowaniu i prowadzeniu działalności gospodarczej, pomoc w zakresie zarządzania działalnością gospodarczą, usługi reklamowe, usługi badania rynku, prowadzenie agencji informacji handlowej, kompleksowa prezentacja różnorodnych towarów i usług w centrach handlowych, dekoracja wystaw sklepowych, promocja sprzedaży, organizowanie wystaw w celach handlowych lub reklamowych, dystrybucja materiałów reklamowych, zarządzanie działalnością gospodarczą w zakresie centrów handlowych, zarządzanie sklepami, analizy kosztów związanych z budową i utrzymaniem centrów handlowych, usługi w zakresie wynajmowania miejsc na umieszczanie ogłoszeń lub reklam, reklama, zarządzanie, czynności biurowe, sprzedaż detaliczna różnorodnych towarów w sklepie wielkopowierzchniowym, pośrednictwo w zawieraniu transakcji handlowych, **36** doradztwo w zakresie organizowania i kierowania działalnością gospodarczą w zakresie nieruchomości, pośrednictwo w obrocie nieruchomościami; usługi w zakresie kupna-sprzedaży, wynajmu, leasingu, developerskie w zakresie usług finansowych dotyczące rozliczenia z budową i kupnem nieruchomości, prowadzenie generalnego zastępstwa inwestycyjnego w zakresie środków finansowych na budowę lub rozbudowę, modernizację obiektu majątku trwałego, dzierżawa nieruchomości, administrowanie nieruchomościami, zarządzanie majątkiem nieruchomym, doradztwo inwestycyjne, **41** usługi związane z organizacją wypoczynku i rozrywki, usługi instruktorów gimnastyki, salony fitness, użytkowanie sal kinowych, sale koncertowe, salony gier, rezerwowanie miejsc na spektakle, informacja o rozrywce, rozrywka, organizowane przyjęć pod kątem rozrywki, usługi klubowe w zakresie edukacji lub rozrywki, obsługa sal kinowych, usługi związane z organizowaniem i obsługą dyskotek, **43** restauracja, restauracje samoobsługowe, bary szybkiej obsługi, przygotowanie dań na zamówienie oraz ich dostawa, **44** usługi salonów fryzjerskich i salonów piękności.

nego w zakresie środków finansowych na budowę lub rozbudowę, modernizację obiektu majątku trwałego, dzierżawa nieruchomości, administrowanie nieruchomościami, zarządzanie majątkiem nieruchomym, doradztwo inwestycyjne, **41** usługi związane z organizacją wypoczynku i rozrywki, usługi instruktorów gimnastyki, salony fitness, użytkowanie sal kinowych, sale koncertowe, salony gier, rezerwowanie miejsc na spektakle, informacja o rozrywce, rozrywka, organizowane przyjęć pod kątem rozrywki, usługi klubowe w zakresie edukacji lub rozrywki, obsługa sal kinowych, usługi związane z organizowaniem i obsługą dyskotek, **43** restauracja, restauracje samoobsługowe, bary szybkiej obsługi, przygotowanie dań na zamówienie oraz ich dostawa, **44** usługi salonów fryzjerskich i salonów piękności.

(111) **216883** (220) 2007 08 28 (210) 329389
 (151) 2009 05 21 (441) 2007 12 10
 (732) BRAATEN + PEDERSEN PLUS PARTNERS Spółka z ograniczoną odpowiedzialnością, Gliwice, PL.
 (540)



(531) 27.5.1

(510), (511) **35** menadżerskie, pomoc w organizowaniu i prowadzeniu działalności gospodarczej, pomoc w zakresie zarządzania działalnością gospodarczą, usługi reklamowe, usługi badania rynku, prowadzenie agencji informacji handlowej, kompleksowa prezentacja różnorodnych towarów i usług w centrach handlowych, dekoracja wystaw sklepowych, promocja sprzedaży, organizowanie wystaw w celach handlowych lub reklamowych, dystrybucja materiałów reklamowych, zarządzanie działalnością gospodarczą w zakresie centrów handlowych, zarządzanie sklepami, analizy kosztów związanych z budową i utrzymaniem centrów handlowych, usługi w zakresie wynajmowania miejsc na umieszczanie ogłoszeń lub reklam, reklama, zarządzanie, czynności biurowe, sprzedaż detaliczna różnorodnych towarów w sklepie wielkopowierzchniowym, pośrednictwo w zawieraniu transakcji handlowych, **36** doradztwo w zakresie organizowania i kierowania działalnością gospodarczą w zakresie nieruchomości, pośrednictwo w obrocie nieruchomościami; usługi w zakresie kupna-sprzedaży, wynajmu, leasingu, developerskie w zakresie usług finansowych dotyczące rozliczenia z budową i kupnem nieruchomości, prowadzenie generalnego zastępstwa inwestycyjnego w zakresie środków finansowych na budowę lub rozbudowę, modernizację obiektu majątku trwałego, dzierżawa nieruchomości, administrowanie nieruchomościami, zarządzanie majątkiem nieruchomym, doradztwo inwestycyjne, **41** usługi związane z organizacją wypoczynku i rozrywki, usługi instruktorów gimnastyki, salony fitness, użytkowanie sal kinowych, sale koncertowe, salony gier, rezerwowanie miejsc na spektakle, informacja o rozrywce, rozrywka, organizowane przyjęć pod kątem rozrywki, usługi klubowe w zakresie edukacji lub rozrywki, obsługa sal kinowych, usługi związane z organizowaniem i obsługą dyskotek, **43** restauracja, restauracje samoobsługowe, bary szybkiej obsługi, przygotowanie dań na zamówienie oraz ich dostawa, **44** usługi salonów fryzjerskich i salonów piękności.

(111) **216884** (220) 2007 09 13 (210) 330108
 (151) 2009 04 17 (441) 2007 12 24
 (732) BTC Spółka z o.o., Szczecin, PL.
 (540)



Kolor znaku: pomarańczowy, czarny

(531) 27.5.1, 29.1.12

(510), (511) **09** komputery i urządzenia do przetwarzania informacji, instrumenty i przyrządy pomiarowe, kontrolne, badawcze, nawigacyjne, magnetyczne nośniki danych, sterujące programy komputerowe, nagrane, programy komputerowe-software ładowalny, **35** badania rynku i opinii publicznej, doradztwo w zakresie prowadzenia

działalności gospodarczej i zarządzania, zarządzanie i kierowanie w zakresie prowadzenia działalności gospodarczej, działalność związana z bazami danych, przetwarzanie danych, organizacja targów i wystaw, usługi sekretarskie, reklama, prowadzenie sklepów nurtowych i detalicznych w zakresie wyposażenia biurowego, komputerów, oraz sprzętu telekomunikacyjnego, optycznego, fotograficznego oraz precyzyjnego, wyszukiwanie w komputerowych bazach danych, zarządzanie zbiorami informatycznymi, usługi audytorskie w zakresie legalności oprogramowania, bezpieczeństwa sieci i sprzętu, badania w dziedzinie działalności gospodarczej, **38** usługi telefoniczne stacjonarne, komórkowe, telegraficzne, transmisja danych i teleinformatyka, radiokomunikacja, telewizja kablowa, łączność poprzez terminale komputerowe, poczta elektroniczna, połączenie ze światową siecią komputerową za pośrednictwem telekomunikacji, przesyłanie informacji, przesyłanie informacji tekstowej i obrazowej przy pomocy komputera, **42** doradztwo w zakresie sprzętu komputerowego, projektowanie oprogramowania, reprodukcja komputerowych nośników informacji, tworzenie i administrowanie stronami internetowymi, analizy systemów komputerowych, instalacje, aktualizacja, oprogramowania komputerowego, odzyskiwanie danych komputerowych, projektowanie systemów komputerowych, konwersja danych lub dokumentów na elektroniczną, konwersja danych przez programy komputerowe.

(111) **216885** (220) 2007 10 03 (210) 330977
(151) 2009 03 26 (441) 2008 01 07

(732) „PROM” Spółka z ograniczoną odpowiedzialnością, Mrozów, PL.
(540) www.prom.pl

(510), (511) **19** budowlane materiały niemetalowe, kruszywa budowlane: grys, piasek, kamień, klinkier, tłucznie, żwiru sortowane i kruszone, gips, glina ceglarska, cegła, marmur, ceramiczne posadzki przemysłowe: wibracyjne, chemooodporne i antystatyczne, ceramika budowlana (nieszkliwiona i częściowszkliwiona): płytki klinkierowe ścienne, podłogowe: mrozoodporne i kwasoodporne, terakota, betonowe elementy budowlane, balustrady, kolumny, ogrodzenia, kształtki, płyty, dźwigary, kratownice, belki, ściany, prefabrykaty betonowe wibroprasowane: kostka brukowa, płyty chodnikowe, krawężniki, obrzeża, bloczki, pustaki, płyty ażurowe, korytka ściekowe, gazony, beton towarowy, zaprawy budowlane, **35** usługi agencji importowo-eksportowej, usługi pośrednictwa handlowego na rzecz firm krajowych i zagranicznych, zgrupowanie na rzecz osób trzech różnych towarów pozwalające nabywcy wygodnie je oglądać i kupować w hurtowniach, sklepach poprzez agentów i na stronie internetowej wyspecjalizowanej w sprzedaży materiałów i maszyn budowlanych, wyposażenia sanitarnego, usługi marketingowe, usługi reklamowe, dystrybucja materiałów reklamowych, próbek i wzorów wyrobów, organizacja i obsługa wystaw i targów w celach handlowych i reklamowych, kupno i sprzedaż nieruchomości, **37** usługi budowlano-montażowe i remontowe w zakresie budownictwa ogólnego i przemysłowego, wykonywanie robót ogólnobudowlanych związanych z montażem i wznoszeniem budynków i budowli z elementów prefabrykowanych, roboty inżynierskie lądowe i wodne, roboty ziemne, budowlane roboty izolacyjne, budowlane roboty związane z fundamentowaniem, stawianie rusztowań, budowlane roboty wykonawcze: murarstwo, tynkowanie, malowanie, posadzkarstwo, wykonawstwo posadzek standardowych, chemooodpornych i antystatycznych, wykonywanie posadzek układanych metodą wibracyjną, tapetowanie i oblicowywanie ścian, obsługa nieruchomości, sprzątanie, czyszczenie i odnawianie budynków, wynajmowanie sprzętu budowlanego i burzącego z obsługą operatorską, wynajmowanie maszyn i urządzeń budowlanych, naprawa i konserwacja maszyn i urządzeń budowlanych, **41** organizowanie kursów, sympozjów, szkoleń i poradnictwo zawodowe w zakresie budowy i konserwacji nawierzchni przemysłowych i posadzek przemysłowych, usługi związane z organizacją imprez kulturalnych, rekreacyjnych, rozrywkowych i wypoczynkowych, **42** prace badawczo-wdrożeniowe, prace projektowe, konsultacyjne, ekspertyzy inżynierskie, doradztwo techniczne i technologiczne w zakresie budownictwa ogólnego, przemysłowego i budowy posadzek przemysłowych, usługi projektowania budowlanego, urbanistycznego, projektowanie konstrukcji posadzek wibracyjnych.

(111) **216886** (220) 2007 10 04 (210) 331010
(151) 2009 05 08 (441) 2008 01 07

(732) Millennium & Copthorne International Limited, Singapore, SG.
(540)



GRAND MILLENNIUM

(531) 26.11.3, 26.11.7, 27.5.1

(510), (511) **35** zarządzanie w działalności gospodarczej dotyczącej hoteli i moteli oraz innych placówek tymczasowego zakwaterowania, mieszkań z obsługą i hoteli apartamentowych, usługi służb informacyjnych dotyczące placówek tymczasowego zakwaterowania, hoteli, moteli, mieszkań z obsługą i hoteli apartamentowych, administrowanie i promowanie sprzedaży usług placówek tymczasowego zakwaterowania, hoteli, moteli, mieszkań z obsługą i hoteli apartamentowych, reklama w odniesieniu do wymienionych usług świadczona za pośrednictwem Internetu oraz innych światowych sieci komputerowych, **43** usługi w zakresie tymczasowego zakwaterowania, usługi agencji tymczasowego zakwaterowania, przygotowywanie dań (żywność i napoje) na zamówienie oraz ich dostawa, wynajmowanie sal na posiedzenia, usługi restauracji i kawiarni, rezerwacje kwater, dostarczanie nieruchomości do zamieszkania czasowego, udostępnianie mieszkań z obsługą, usługi hotelowe.

(111) **216887** (220) 2007 10 05 (210) 331076
(151) 2009 06 08 (441) 2008 01 07

(732) EDELMANN POLAND Spółka z ograniczoną odpowiedzialnością, Warszawa, PL.

(540) ELDRUK

(510), (511) **40** druk sitowy, drukowanie litograficzne, usługi drukowania, drukowanie offsetowe, drukowanie rysunków.

(111) **216888** (220) 2007 10 17 (210) 331597
(151) 2009 05 07 (441) 2008 01 21

(732) SILESIA OFFICES I Sp. z o.o., Katowice, PL.

(540) SILESIA TOWERS

(510), (511) **35** wypożyczanie maszyn i urządzeń do biur, organizowanie wystaw w celach handlowych lub reklamowych, wynajmowanie powierzchni na cele reklamowe, wynajmowanie miejsc na umieszczanie ogłoszeń, zarządzanie hotelami, **36** dzierżawa nieruchomości, administrowanie nieruchomościami, wynajmowanie pomieszczeń biurowych, zarządzanie majątkiem nieruchomości, zarządzanie nieruchomościami, zarządzanie majątkiem, dzierżawa majątku nieruchomego, **39** wynajmowanie miejsc na parkingach, usługi związane z parkowaniem samochodów, wynajmowanie garaży, **41** organizowanie i prowadzenie konferencji, kongresów, seminariów, sympozjów, zjazdów, organizowanie wystaw z dziedziny kultury lub edukacji, organizowanie przyjęć, bali, organizowanie konkursów edukacyjnych lub rozrywkowych, **43** restauracje, kawiarnie, usługi barowe, hotele, przygotowywanie dań (żywność i napoje) na zamówienie oraz ich dostawa, wynajmowanie sal na posiedzenia, usługi zakwaterowania w hotelach i pensjonatach.

(111) **216889** (220) 2007 10 18 (210) 331677
(151) 2009 02 17 (441) 2008 01 21

(732) TOP SAFETY A. Możejko Spółka Jawna, Bielsko-Biała, PL.

(540)



Kolor znaku: zielony, biały, czarny

(531) 7.1.8, 26.15.11, 27.5.1, 29.1.13

(510), (511) **09** urządzenia i sprzęt do ratowania życia, urządzenia i sprzęt zabezpieczający przed wypadkami przy pracach wysoko-

ściowych, w tym, uprząże bezpieczeństwa, amortyzatory bezpieczeństwa taśmowe, urządzenia samozaciskowe na liny, urządzenia samohamowne na liny, urządzenia ewakuacyjne do zjazdów z hamulcem na liny, obuwanie ochronne, odzież ochronna, odzież ostrzegawcza, **22** liny, linki, pasy niemetalowe, taśmy niemetalowe.

(111) **216890** (220) 2007 10 19 (210) 331708
 (151) 2009 06 05 (441) 2008 01 21
 (732) „ALDI” Spółka z ograniczoną odpowiedzialnością,
 Warszawa, PL.
 (540) TWIDO
 (510), (511) **03** spraye do mebli i innego wyposażenia wewnątrz zawarte w tej klasie.

(111) **216891** (220) 2007 10 22 (210) 331758
 (151) 2009 05 11 (441) 2008 02 04
 (732) ING BANK ŚLĄSKI S.A., Katowice, PL.
 (540) Konto z Lwem Direct
 (510), (511) **36** operacje bankowe, usługi bankowe z dostępem bezpośrednim przez Internet, emisja kart kredytowych, doradztwo finansowe, usługi finansowe, informacje bankowe, obsługa kart debetowych i kart kredytowych, lokaty kapitałów, kredytowanie, operacje finansowe, operacje walutowe, pośrednictwo finansowe, transakcje finansowe, transfer elektroniczny środków finansowych, **42** administrowanie stronami komputerowymi (sieciowymi), aktualizowanie oprogramowania komputerowego, analizy systemów komputerowych, instalowanie oprogramowania komputerowego, obsługiwanie baz danych dostępnych przez Internet, projektowanie oprogramowania komputerowego, tworzenie i utrzymywanie stron internetowych dla osób trzecich, tworzenie i utrzymywanie systemów obsługi klienta dostępnych przez Internet.

(111) **216892** (220) 2007 10 22 (210) 331759
 (151) 2009 05 11 (441) 2008 02 04
 (732) ING BANK ŚLĄSKI S.A., Katowice, PL.
 (540) Pakiet Direct ING Bank Śląski
 (510), (511) **36** operacje bankowe, usługi bankowe z dostępem bezpośrednim przez Internet, emisja kart kredytowych, doradztwo finansowe, usługi finansowe, informacje bankowe, obsługa kart debetowych i kart kredytowych, lokaty kapitałów, kredytowanie, operacje finansowe, operacje walutowe, pośrednictwo finansowe, transakcje finansowe, transfer elektroniczny środków finansowych, **42** administrowanie stronami komputerowymi (sieciowymi), aktualizowanie oprogramowania komputerowego, analizy systemów komputerowych, instalowanie oprogramowania komputerowego, obsługiwanie baz danych dostępnych przez Internet, projektowanie oprogramowania komputerowego, tworzenie i utrzymywanie stron internetowych dla osób trzecich, tworzenie i utrzymywanie systemów obsługi klienta dostępnych przez Internet.

(111) **216893** (220) 2007 10 22 (210) 331760
 (151) 2009 05 11 (441) 2008 02 04
 (732) ING BANK ŚLĄSKI S.A., Katowice, PL.
 (540) Konto aktywne ING Bank Śląski
 (510), (511) **36** operacje bankowe, usługi bankowe z dostępem bezpośrednim przez Internet, emisja kart kredytowych, doradztwo finansowe, usługi finansowe, informacje bankowe, obsługa kart debetowych i kart kredytowych, lokaty kapitałów, kredytowanie, operacje finansowe, operacje walutowe, pośrednictwo finansowe, transakcje finansowe, transfer elektroniczny środków finansowych, **42** administrowanie stronami komputerowymi (sieciowymi), aktualizowanie oprogramowania komputerowego, analizy systemów komputerowych, instalowanie oprogramowania komputerowego, obsługiwanie baz danych dostępnych przez Internet, projektowanie oprogramowania komputerowego, tworzenie i utrzymywanie stron internetowych dla osób trzecich, tworzenie i utrzymywanie systemów obsługi klienta dostępnych przez Internet.

(111) **216894** (220) 2007 10 25 (210) 331953
 (151) 2009 04 28 (441) 2008 02 04
 (732) CONFEX-PRODUCT Emil Harań, Warszawa, PL.

(540)



Kolor znaku: niebieski i odcienie, biały, zielony, czerwony, pomarańczowy, czarny
 (531) 6.3.1, 7.1.16, 26.1.2, 26.11.3, 27.5.1, 29.1.15
 (510), (511) **30** sól kuchenna, sól jodowana, sól do konserwowania żywności, sól morska spożywcza, sól warzona.

(111) **216895** (220) 2007 10 26 (210) 332056
 (151) 2009 03 25 (441) 2008 02 04
 (732) Toruńskie Piwnice Win „VINPOL” Spółka z o.o., Toruń, PL.
 (540)



Kolor znaku: beżowy i odcienie, pomarańczowy, złoty, czarny, brązowy
 (531) 2.1.20, 19.3.1, 27.5.1, 29.1.15
 (510), (511) **33** brandy, napoje alkoholowe.

(111) **216896** (220) 2007 10 07 (210) 332209
 (151) 2009 03 18 (441) 2008 01 07
 (732) TAURON Spółka z o.o., Łódź, PL.
 (540) TAURON

(510), (511) **06** systemy mocowań do towarów, za pośrednictwem plastikowych łączników, przywieszek kartonowych, zawieszek ekspozycyjnych, wieszaczek samoprzylepnych identyfikujących towar, elementy systemów zamocowań do towarów za pośrednictwem plastikowych łączników, **07** podajniki do etykieciarek i drukarek, etykieciarki, drukarki termotransferowe jako maszyny drukarskie do druku informacji w postaci tekstu, grafiki oraz kodów kreskowych na etykietach samoprzylepnych, wszywkach tekstylnych, kartonikach i zawieszkach informacyjnych, kartach magnetycznych, **09** baterie słoneczne, systemy zasilania oparte na bateriach słonecznych, programy komputerowe do obsługi systemów znakowania, systemów etykietowania oraz systemów identyfikowania, **16** aparaty ręczne do etykietowania i znakowania, papier etykietowy, papiery i folie samoprzylepne w rolkach i w arkuszach, etykiety, metki, naklejki, nalepki, przywieszki, zawieszki, wszywki, znakowniki, etykiety w formie plomb gwarancyjnych, identyfikatory, arkusze, taśmy i rolki z etykietami, metkami, naklejkami, nalepkami, znakownikami (zadrukowane i niezadrukowane), materiały do produkcji etykiet, metek, naklejek, nalepek, przywieszek, wszywek, znakowników-wszystkie nie z materiałów tekstylnych, materiały z tworzyw sztucznych do etykietowania i znakowania, **17** folie z tworzyw sztucznych do etykietowania i znakowania, **24** metki i wszywki z materiałów tekstylnych, materiały tekstylne do produkcji metek i wszywek, **35** usługi polegające na prowadzeniu punktów sprzedaży hurtowej i detalicznej, w tym również przez internet, urządzeń, akcesoriów i systemów mocowań z branży etykietowania i znakowania towarów oraz systemów zasilania

nia opartych na bateriach słonecznych, usługi doradztwa w zakresie urządzeń, akcesoriów i systemów mocowań z branży etykietowania i znakowania towarów oraz systemów zasilania opartych na bateriach słonecznych, **37** usługi polegające na instalowaniu, konserwacji, naprawie i serwisie etykietarek, drukarek termotransferowych, podajników do etykietarek i drukarek termotransferowych, systemów mocowań do towarów za pośrednictwem plastikowych łączników, przywieszek kartonowych, zawieszek ekspozycyjnych, wieszaczek samoprzylepnych identyfikujących towar oraz systemów zasilania opartych na bateriach słonecznych, **38** usługi polegające na przesyłaniu informacji tekstowej i obrazowej przy pomocy komputera, **39** usługi dostarczania towarów zamawianych korespondencyjnie, **40** usługi kompletowania towarów na zamówienie, **42** usługi w zakresie projektowania oprogramowania, rozwiązań i systemów informatycznych, projektowania oprogramowania i systemów znakowania, etykietowania i identyfikowania, systemów informatycznych wykorzystujących automatyczną identyfikację, projektowanie i wdrażanie systemów mobilnych, systemów znakowania i rejestracji produkcji, usługi w zakresie projektowania systemów zasilania opartych na bateriach słonecznych, usługi w zakresie produkcji etykiet, przywieszek, metek, naklejek, nalepek, wszywek, znakowników.

(111) **216897** (220) 2007 11 02 (210) 332394

(151) 2009 03 26 (441) 2008 02 04

(732) PGE Polska Grupa Energetyczna Spółka Akcyjna, Lublin, PL.

(540) DOM PEŁEN ENERGII

(510), (511) **01** produkty chemiczne przeznaczone dla przemysłu, prac badawczych, fotografii jak również rolnictwa, ogrodnictwa i leśnictwa, żywice syntetyczne w stanie surowym, tworzywa sztuczne w stanie surowym, nawozy do użytkowania gleby, mieszanki do gaśnic, preparaty do hartowania i lutowania metali, substancje garbujące, kleje (spoiwo) przeznaczone dla przemysłu, węgiel, hydraty węgla, preparaty do oszczędzania węgla, węgiel kostny, węgiel pochodzenia zwierzęcego, preparaty z węgla pochodzenia zwierzęcego, **02** farby, pokosty, lakiery, środki zapobiegające korozji i zabezpieczające drewno, barwniki, zaprawy farbierskie, żywice naturalne, folie metalowe i formy proszkowe dla malarzy, dekoratorów, drukarzy i artystów, **04** oleje przemysłowe i tłuszcze, smary, mieszaniny pochłaniające kurz, nawilżające i wiążące, paliwa (również spirytus silnikowy) i materiały oświetleniowe, świece i knoty do oświetlenia, węgiel (paliwo), węgiel brunatny, węgiel kamienny, węgiel drzewny, paliwa stałe z węgla kamiennego, torf, torf brykietowy, ropa naftowa, gaz ziemny, koks, ropa naftowa surowa i rafinowana, paliwa jądrowe, produkty rafinacji ropy naftowej i paliw jądrowych, paliwa gazowe, **06** metale nieszlachetne i ich stopy, budowlane materiały metalowe, przenośne metalowe konstrukcje budowlane, materiały metalowe do budowy szlaków kolejowych, przewody nieelektryczne i przewody drutowe z metali nieszlachetnych, drobne wyroby żelazne, pojedyncze drobne wyroby metalowe, rury i rurki metalowe, kasy pancerne, towary z metali nieszlachetnych nieujęte w innych klasach, rudy (kruszcze), metalowe elementy konstrukcyjne, gotowe wyroby metalowe zawarte w tej klasie, rudy metali, rudy toru, rudy żelaza, rudy metali nieżelaznych, rudy miedzi, rudy cynkowo-olowiowe, rudy uranu, **07** maszyny i obrabiarki, silniki (z wyjątkiem stosowanych w pojazdach lądowych), mechanizmy sprzęgania i napędu (z wyjątkiem stosowanych w pojazdach lądowych), mechaniczne narzędzia rolnicze, obrabiarki, narzędzia mechaniczne, maszyny dla górnictwa i budownictwa, silniki elektryczne inne niż do pojazdów lądowych, prądnice, transformatory elektryczne, generatory gazu, turbiny zawarte w tej klasie, **09** urządzenia i przyrządy: naukowe, żeglarskie, geodezyjne, elektryczne, fotograficzne, kinematograficzne, optyczne, wagowe, pomyiarowe, sygnalizacyjne, kontrolne, do ratowania życia, do celów dydaktycznych, urządzenia i przyrządy elektryczne przewodzące, transformujące, akumulatorowe i kontrolno-sterujące, urządzenia do nagrywania, transmisji i reprodukcji dźwięku i obrazu, magnetyczne nośniki danych, płyty (dyski) z nagraniami, automaty sprzedające i mechanizmy do urządzeń uruchamianych przez wrzucenie monety: maszyny liczące, sprzęt przetwarzający dane i komputery, maszyny i aparaty elektryczne zawarte w tej klasie, aparatura rozdzielcza i sterownicza energii elektrycznej, izolowane druty i przewody elektryczne, instrumenty i przyrządy pomiarowe, kontrolne, badawcze, nawigacyjne, systemy do sterowania procesami przemysłowymi, programy komputerowe do sterowania procesami przemysłowymi, optyczne nośniki informacji, **11** urządzenia do oświetlania, ogrzewania, wytwarzania pary, gotowania, chło-

wienia, suszenia, wentylacji, zaopatrzenia w wodę oraz instalacje sanitarne, instalacje do wytwarzania pary, wytwornice pary, generatory pary inne niż części maszyn, zasobniki pary, instalacje wodociągowe, urządzenia do ujęcia wody, **12** pojazdy, urządzenia służące do poruszania się na lądzie, w powietrzu lub wodzie, części i akcesoria do pojazdów samochodowych zawarte w tej klasie, silniki zawarte w tej klasie, **13** broń palna, amunicja i pociski, materiały wybuchowe, sztuczne ognie, **16** papier, tektura, wyroby z tych materiałów nieujęte w innych klasach, druki, materiały introligatorskie, materiały fotograficzne, materiały piśmienne, materiały szkoleniowe i instruktażowe zawarte w tej klasie, książki, gazety, czasopisma, periodyki, druki akcydensowe, albumy, broszury, **17** kauczuk, gutaperka, guma, azbest, mika i wyroby z tych materiałów nie ujęte w innych klasach, tworzywa sztuczne w formie wyciśniętej stosowane w produkcji, materiały wypełniające, uszczelniające, pakuły, materiały izolacyjne, rury giętkie niemetalowe, **19** materiały budowlane niemetalowe, rury sztywne niemetalowe stosowane w budownictwie, asfalt, smoła i bitumy, budynki przenośne niemetalowe, pomniki niemetalowe, **20** meble, wyroby z drewna, korka, trzciny, wikliny lub z tworzyw sztucznych nie zawarte w innych klasach, krzesła, meble do siedzenia, meble biurowe, meble sklepowe, meble kuchenne, **31** produkty rolne, ogrodnicze, leśne oraz ziarna nie ujęte w innych klasach, świeże owoce i warzywa, nasiona, rośliny i kwiaty naturalne, **35** reklama, zarządzanie w działalności handlowej, administrowanie działalności handlowej, prace biurowe, sprzedaż hurtowa, detaliczna, komisowa, sprzedaż energii elektrycznej, sprzedaż paliw gazowych w systemie sieciowym, sprzedaż pojazdów samochodowych i motocykli, sprzedaż detaliczna paliw do pojazdów samochodowych, sprzedaż części i akcesoriów do pojazdów samochodowych i motocykli, działalność agentów zajmujących się sprzedażą paliw, rud, metali, chemikaliów przemysłowych, drewna, materiałów budowlanych, maszyn, urządzeń przemysłowych, statków, samolotów, mebli, artykułów gospodarstwa domowego, drobnych wyrobów metalowych, sprzedaż hurtowa półproduktów i odpadów pochodzenia nierolniczego, złomu, sprzedaż hurtowa paliw stałych, ciekłych, gazowych oraz produktów pochodnych, sprzedaż hurtowa metali i rud metali, materiałów budowlanych i wyposażenia sanitarnego, wyrobów metalowych oraz sprzętu i dodatkowego wyposażenia hydraulicznego i grzejnego, wyrobów chemicznych, sprzedaż hurtowa obrabiarek, maszyn wykorzystywanych w górnictwie, budownictwie, inżynierii wodnej i lądowej, sprzedaż hurtowa komputerów, urządzeń peryferyjnych, oprogramowania, części elektronicznych, maszyn i urządzeń dla przemysłu, handlu i nawigacji, wynajem maszyn i urządzeń zawartych w tej klasie, pozyskiwanie, systematyzacja danych do komputerowych baz danych, wyszukiwanie informacji w plikach komputerowych, wyszukiwanie w komputerowych bazach danych, komputerowe zarządzanie plikami, sortowanie danych w bazach komputerowych, usługi elektronicznego magazynowania danych lub dokumentów, usługi rachunkowo-księgowo, badania rynku i opinii publicznej, doradztwo w zakresie prowadzenia działalności gospodarczej i zarządzania, zarządzanie i kierowanie w zakresie prowadzenia działalności gospodarczej, zarządzanie holdingami, doradztwo w zakresie zarządzania i kierowania holdingami, reklama, rozpowszechnianie materiałów reklamowych, reklama za pośrednictwem sieci komputerowej, wynajmowanie powierzchni na cele reklamowe, publikowanie tekstów reklamowych, rozpowszechnianie ogłoszeń reklamowych, **36** ubezpieczenia, działalność finansowa, działalność monetarna, majątek nieruchomy, usługi i pośrednictwo finansowe, usługi i pośrednictwo pieniężne, usługi bankowe, leasing finansowy, usługi kredytowe i leasingu, usługi ubezpieczeniowe, tworzenie funduszy, tworzenie funduszy emerytalno-rentowych, usługi zarządzania rynkiem finansowym, działalność maklerska, zarządzanie funduszami, zarządzanie funduszami inwestycyjnymi i zbiorczym portfelem papierów wartościowych, doradztwo finansowe, doradztwo ubezpieczeniowe, doradztwo w zakresie funduszy emerytalnych i rentowych, agencje nieruchomości, administrowanie nieruchomościami, zarządzanie nieruchomościami, dzierżawa nieruchomości, wycena nieruchomości, zagospodarowywanie, kupno i sprzedaż nieruchomości, wynajem nieruchomości, pośrednictwo w obrocie nieruchomościami, **37** usługi budowlane, naprawy, usługi instalacyjne, górnictwo, roboty wydobywcze w górnictwie, górnictwo surowców energetycznych, górnictwo węgla kamiennego i brunatnego, górnictwo torfu, górnictwo ropy naftowej i gazu ziemnego, górnictwo rud uranu i toru, górnictwo surowców innych niż energetyczne, górnictwo rud metali, górnictwo rud żelaza, górnictwo rud metali nieżelaznych, górnictwo rud miedzi, górnictwo rud cynkowo-olowiowych, pobór wody, instalowa-

nie, naprawa, konserwacja silników i turbin, z wyłączeniem silników lotniczych, samochodowych i motocyklowych, instalowanie, naprawa, konserwacja maszyn ogólnego przeznaczenia, instalowanie, naprawa, konserwacja maszyn dla górnictwa i budownictwa, instalowanie, naprawa, konserwacja i przewijanie silników elektrycznych, prądnic i transformatorów, instalowanie, naprawa, konserwacja elektrycznej aparatury rozdzielczej i sterowniczej, instalowanie, naprawa, konserwacja instrumentów i przyrządów pomiarowych, kontrolnych, badawczych, testujących, nawigacyjnych, usługi budowlane, przygotowywanie terenu pod budowę, rozbiórka i burzenie obiektów budowlanych, roboty ziemne, wykonywanie wykopów i wierceń geologiczno-inżynierskich, wznoszenie kompletnych budynków i budowli lub ich części, budowa obiektów inżynierii lądowej i wodnej, wykonywanie robót ogólnobudowlanych związanych ze wznoszeniem budynków, wykonywanie robót ogólnobudowlanych w zakresie obiektów mostowych, przesyłowych obiektów liniowych: rurociągów, linii elektroenergetycznych, elektrotrakcyjnych i telekomunikacyjnych, rozdzielczych obiektów liniowych: rurociągów, linii elektroenergetycznych i telekomunikacyjnych, obiektów górniczych i produkcyjnych, obiektów inżynierskich, wykonywanie robót budowlanych w zakresie montażu i wznoszenia budynków i budowli z elementów prefabrykowanych, wykonywanie konstrukcji i pokryć dachowych, wykonywanie robót budowlanych drogowych, budowa dróg kołowych i szynowych, roboty nawierzchniowe dla potrzeb budowy obiektów sportowych, budowa portów morskich, wykonywanie specjalistycznych robót budowlanych, stawianie rusztowań, roboty związane z fundamentowaniem, wykonywanie robót budowlanych w zakresie wznoszenia konstrukcji stalowych, wykonywanie robót budowlanych murarskich, wykonywanie instalacji budowlanych, wykonywanie instalacji elektrycznych, wykonywanie instalacji elektrycznych budynków i budowli, wykonywanie instalacji elektrycznych sygnalizacyjnych, instalowanie dźwigów osobowych i towarowych oraz ruchomych schodów, wykonywanie instalacji elektrycznych, wykonywanie robót budowlanych izolacyjnych, wykonywanie instalacji ciepłych, wodnych, wentylacyjnych i gazowych, wykonywanie instalacji centralnego ogrzewania i wentylacyjnych, wykonywanie instalacji wodnokanalizacyjnych, wykonywanie instalacji gazowych, wykonywanie instalacji budowlanych, wykonywanie robót budowlanych wykończeniowych, tynkowanie, zakładanie stolarki budowlanej, wykładanie podłóg i ścian, posadzkarstwo, tapetowanie i oblicowywanie ścian, malowanie i szklenie, wynajem sprzętu budowlanego i burzącego, wynajem maszyn i urządzeń budowlanych, wynajem sprzętu budowlanego i burzącego z obsługą operatorską, naprawa i konserwacja pojazdów samochodowych, motocykli oraz artykułów użytku osobistego i domowego, sprzątanie i czyszczenie obiektów, organizowanie targów i wystaw, **38** telekomunikacja, telefonia stacjonarna, usługi telegraficzne, telefonia ruchoma, telefonia bezprzewodowa, telefonia komórkowa, transmisja danych, radiokomunikacja, radiodyfuzja, telewizja kablowa, wynajem maszyn i urządzeń zawartych w tej klasie, działalność centrów telefonicznych (call center), **39** transport, pakowanie i składowanie towarów, organizowanie podróży, usługi zaopatrywania w energię elektryczną, gaz i wodę, usługi zaopatrywania w parę wodną i gorącą wodę, dystrybucja energii elektrycznej, przesyłanie energii elektrycznej, dystrybucja paliw gazowych w systemie sieciowym, dystrybucja ciepła (pary wodnej i gorącej wody), zaopatrywanie w wodę, dystrybucja wody, pomoc drogowa, holowanie, transport, transport lądowy, rurociągowy, wodny, transport drogowy towarów, transport drogowy towarów pojazdami specjalizowanymi, transport wodny morski i przybrzeżny, transport morski, transport wodny przybrzeżny, transport wodny śródlądowy, transport lotniczy, transport kosmiczny, przeladunek, magazynowanie i przechowywanie towarów, magazynowanie i przechowywanie towarów w portach morskich, magazynowanie i przechowywanie towarów w portach śródlądowych, przeladunek towarów w portach morskich, śródlądowych, działalność agencji transportowych, morskich agencji transportowych, śródlądowych agencji transportowych, działalność organizatorów turystyki, pośredników turystyki, agentów turystycznych, usługi pocztowe, dostarczanie przesyłek, dystrybucja przesyłek, paczek, gazet, listów, korespondencji, usługi kurierskie, wynajem samochodów osobowych, wynajem środków transportu, wynajem środków transportu lądowego, wodnego, lotniczego, **40** obróbka materiałow, brykietowanie, produkcja brykietów i paliw stałych z węgla kamiennego i brunatnego, odzyskiwanie węgla kamiennego z hałd, wzbogacanie i brykietowanie torfu, usługi poligraficzne, usługi drukarskie, drukowanie litograficzne, drukowanie offsetowe, drukowanie rysunków,

gazet, usługi intrologatorskie, wytwarzanie koksu, koksowanie węgla, wytwarzanie i przetwarzanie produktów koksowania węgla, wytwarzanie i przetwarzanie produktów rafinacji ropy naftowej, wytwarzanie i przetwarzanie paliw jądrowych, obróbka metali i nakładanie powłok na metale, obróbka mechaniczna elementów metalowych, gospodarowanie odpadami, przetwarzanie odpadów, recykling odpadków i odpadów, spalanie i niszczenie odpadów, przetwarzanie odpadów metalowych i niemetalowych, włączając wyroby wybrakowane, wytwarzanie energii elektrycznej, gazu, ciepła (pary wodnej i gorącej wody), wytwarzanie paliw gazowych, uzdatnianie wody, wynajem maszyn i urządzeń zawartych w tej klasie, **41** nauczanie, kształcenie, rozrywka, działalność sportowa i kulturalna, usługi wydawnicze, wydawanie książek, gazet, czasopism, wydawnictw periodycznych, wydawanie nagrań dźwiękowych, publikowanie książek, publikowanie tekstów innych niż teksty reklamowe, publikacja elektroniczna on-line książek i periodyków, wynajem maszyn i urządzeń zawartych w tej klasie, edukacja, szkolnictwo zawodowe i techniczne, kształcenie ustawiczne dorosłych, kształcenie i nauczanie zawarte w tej klasie, kultura fizyczna, organizowanie zawodów sportowych, wynajmowanie stadionów i obiektów sportowych, **42** naukowe i techniczne usługi i badania oraz ich projektowanie, przemysłowa analiza i badanie usług, projektowanie i rozwój komputerowego sprzętu i oprogramowania, usługi prawne, reprodukcja zapisanych nośników informacji, reprodukcja komputerowych nośników informacji, doradztwo w zakresie sprzętu komputerowego, aktualizacja, instalacje, konserwacja, powielanie, projektowanie, wypożyczanie oprogramowania komputerowego i systemów komputerowych, edycja oprogramowania komputerowego, prace badawczo-rozwojowe w dziedzinie nauk przyrodniczych i technicznych, prace badawczo-rozwojowe w dziedzinie nauk matematyczno-fizycznych i astronomii, prace badawczo-rozwojowe w dziedzinie nauk chemicznych, prace badawczo-rozwojowe w dziedzinie nauk o ziemi, prace badawczo-rozwojowe w dziedzinie nauk biologicznych i środowiska naturalnego, prace badawczo-rozwojowe w dziedzinie nauk leśnych, rolniczych i weterynaryjnych, prace badawczo-rozwojowe w dziedzinie nauk technicznych, projektowanie budowlane, urbanistyczne, technologiczne, działalność geologiczna poszukiwawczo-rozpoznawcza, ekspertyzy geologiczne, poszukiwania geologiczne, badania geologiczne, badania i analizy techniczne, **43** usługi zaopatrzenia w żywność i napoje, tymczasowe zakwaterowanie, hotele, restauracje i placówki gastronomiczne zawarte w tej klasie, obiekty noclegowe turystyki i miejsca krótkotrwałego zakwaterowania, schroniska turystyczne, pola kempingowe, w tym pola dla samochodowych przyczep kempingowych, bary, działalność stołówek, catering, przygotowywanie i dostarczanie żywności i napojów na rzecz osób trzecich, **44** usługi medyczne, usługi weterynaryjne, higiena i troska o urodę istot ludzkich i zwierząt, usługi dla rolnictwa, ogrodnictwa i leśnictwa, uprawy rolne, ogrodnictwo, warzywnictwo, uprawa roślin przemysłowych, uprawa warzyw, uprawa specjalnych roślin ogrodniczych i produktów szkółkarskich, uprawa grzybów, kwiatów i ozdobnych roślin ogrodniczych, szkółkarstwo roślin sadowniczych i ozdobnych, szkółkarstwo leśne, gospodarka leśna, usługi medyczne, szpitale, kliniki medyczne, lecznice, opieka zdrowotna, pomoc społeczna, usługi w zakresie ochrony zdrowia ludzkiego, usługi stomatologiczne, **45** prywatne i społeczne usługi świadczone w celu zaspokojenia potrzeb poszczególnych osób, usługi bezpieczeństwa dla ochrony mienia i osób, usługi detektywistyczne i ochroniarskie, doradztwo w sprawach bezpieczeństwa, ochrona cywilna.

(111) **216898** (220) 2007 11 06 (210) 332466

(151) 2009 05 08 (441) 2008 02 18

(732) Lesaffre Polska Spółka Akcyjna, Wołczyn, PL.

(540) Lesaffre mieszanka chleba Vital

(510), (511) **30** chleb, mąka i produkty zbożowe.

(111) **216899** (220) 2007 11 06 (210) 332467

(151) 2009 05 08 (441) 2008 02 18

(732) Lesaffre Polska Spółka Akcyjna, Wołczyn, PL.

(540) Lesaffre mieszanka chleba Natural

(510), (511) **30** chleb, mąka i produkty zbożowe.

(111) **216900** (220) 2007 11 08 (210) 332574

(151) 2009 05 20 (441) 2008 02 18

(732) CYFROWY POLSAT TECHNOLOGY Spółka z ograniczoną odpowiedzialnością, Warszawa, PL.

(540) CYFROWY POLSAT TECHNOLOGY

(510), (511) **09** urządzenia i przyrządy naukowe, żeglarskie, geodezyjne, elektryczne, fotograficzne, kinematograficzne, optyczne, wagowe, pomiarowe, sygnalizacyjne, kontrolne, do ratowania życia, do celów dydaktycznych, urządzenia i przyrządy elektryczne przewodzące, transformujące, akumulatorowe i kontrolno-sterujące, urządzenia do nagrywania, transmisji lub reprodukcji dźwięku lub obrazu; magnetyczne nośniki danych, płyty, dyski z nagraniami, automaty sprzedające i mechanizmy do urządzeń uruchamianych przez wrzucenie monety, kasy sklepowe, maszyny liczące, sprzęt przetwarzający dane i komputery, urządzenia do gaszenia ognia; przenośne urządzenia elektroniczne, dekodery, urządzenia do kodowania, nagrania dźwiękowe i audiowizualne, telefony przenośne, telefony komórkowe, zestawy głośno mówiące, anteny i baterie do tych telefonów, ładowarki, obudowy kolorowe, zestawy słuchawkowe, karty PCMCIA, obudowy, uchwyty i pokrowce do telefonów komórkowych, karty telefoniczne do automatów, karty telefoniczne do telefonów komórkowych-karty sim, repondery telefoniczne, maszyny antenowe do telefonii bezprzewodowej, przewody telefoniczne, urządzenia do przetwarzania informacji, urządzenia współpracujące z komputerami w zakresie przekazywania dźwięku i obrazu, dyski do nagrywania i rejestracji dźwięku, dyski kompaktowe, audio-wideo i optyczne, pamięci komputerowe, programy komputerowe, programy komputerowe ładowalne, programy komputerowe nagrane, programy gier komputerowych, karty z pamięcią, karty magnetyczne kodowane, urządzenia do odtwarzania dźwięku i obrazu, odbiorniki radiowe i telewizyjne, komputery, komputery przenośne, oprogramowanie komputerowe nagrane, komputerowe urządzenia peryferyjne, modemy, aparatura do radiokomunikacji przenośna, aparatura radiotelefoniczna, maszyny do łączności radiowej, nadajniki telekomunikacyjne, odbiorniki radiowe, zespoły nadawcze, aparaty wideo, taśmy wideo, aparaty fotograficzne, głośniki, rzutniki, kamery filmowe, kamery wideo zespolone z magnetofonem, kamery wizyjne, aparaty kinematograficzne, taśmy filmowe kinematograficzne naświetlone, taśmy magnetyczne, urządzenia do montażu filmów kinematograficznych, aparaty projekcyjne, ekrany projekcyjne, urządzenia do gier działające wyłącznie z odbiornikiem telewizyjnym, odtwarzacze płyt kompaktowych; publikacje elektroniczne, **35** reklama, zarządzanie w działalności handlowej, administrowanie działalnością handlową, prace biurowe; doradztwo w zakresie organizowania, prowadzenia działalności gospodarczej i zarządzania, usługi marketingowe, usługi w zakresie informacji handlowej, telefoniczne udzielanie informacji, usługi w zakresie prowadzenia centrum informacyjnego, usługi reklamowe, rozpowszechnianie ogłoszeń reklamowych, reklamy prasowe, radiowe, telewizyjne, reklama za pośrednictwem sieci komputerowej, wynajem czasu reklamowego we wszystkich środkach przekazu, wynajmowanie miejsc na umieszczenie ogłoszeń lub reklam, dystrybucja materiałów reklamowych, uaktualnianie materiałów reklamowych, publikowanie tekstów reklamowych, telefoniczne udzielanie informacji, doradztwo w zakresie organizacji i zarządzania działalnością gospodarczą, usługi w zakresie zarządzania holdingami, profesjonalne zarządzanie działalnością artystyczną, pozyskiwanie informacji o działalności gospodarczej, usługi związane z przenoszeniem przedsiębiorstw, pomoc w zarządzaniu działalnością gospodarczą, usługi związane z organizacją targów i wystaw w celach handlowych lub reklamowych, promocja sprzedaży dla osób trzecich, pokazy towarów, rozpowszechnianie próbek, badanie rynku i opinii społecznej, pozyskiwanie danych i systematyzacja danych w komputerowych bazach danych, zarządzanie zbiorami informatycznymi, wyszukiwanie w komputerowych bazach danych, komputerowe zarządzanie plikami; usługi w zakresie zgrupowania na rzecz osób trzecich różnych towarów pozwalające nabywcy wygodnie je oglądać i kupować w dobrych warunkach; sprzedaż detaliczna i hurtowa przenośnych urządzeń elektronicznych oraz akcesoriów do nich, sprzedaż detaliczna i hurtowa artykułów radiowo-telewizyjnych, usługi świadczone w systemie on-line w zakresie kupna i sprzedaży, sprzedaż detaliczna bezpośrednia prowadzona poza siecią sklepową, działalność agentów zajmujących się sprzedażą towarów różnego rodzaju, usługi komisju; obsługa klientów przy wykorzystaniu sieci telefonicznej, komputerowej, Internetu, Intranetu, **37** naprawy, usługi instalacyjne; instalowanie i naprawa urządzeń elektrycznych i elektronicznych, naprawa i konserwacja projektorów filmowych, instalowanie, konserwacja i naprawa sieci komputerowych, komputerów i związanych z nimi urządzeń peryferyjnych, instalowanie i naprawa urządzeń do nadawania, instalowanie i naprawa telefonów, **38** usługi telekomunikacyjne; rozpowszechnianie i dystrybucja analogowych i cyfrowych

programów telewizyjnych telewizji kablowej, naziemnej, satelitarnej, usługi w zakresie emisji radiowej i telewizyjnej, transmisja programów radiowych, usługi transmisji programów telewizyjnych i radiowych, zbieranie i przesyłanie informacji, usługi w zakresie radiofonii, łączność przez terminale komputerowe, usługi w zakresie łączności radiowej, telefonicznej i telegraficznej, usługi połączenia i trasy połączeń dla telekomunikacji, działalność centrów telefonicznych (call center), telekomunikacyjne usługi ogłoszeń elektronicznych, połączenia ze światową siecią komputerową za pośrednictwem telekomunikacji, usługi świadczone przez operatora sieci telefonii komórkowej w zakresie połączeń abonentów telefonii komórkowej, świadczenie usług przekazywania głosu i obrazu w systemie przekazu fonicznego i cyfrowego, świadczenie usług w zakresie przesyłania informacji tekstowej i obrazowej za pośrednictwem komputerów i sieci informatycznych, przekazywanie danych przy pomocy terminali komputerowych, przekaz satelitarny, przesyłanie wiadomości, danych, dźwięku i obrazu za pomocą przekazu satelitarnego, świadczenie usług przekazywania poczty elektronicznej za pośrednictwem sieci telefonii komórkowej i telefonów komórkowych, wypożyczanie aparatury do przesyłania informacji, wypożyczanie urządzeń służących do przekazywania głosu, obrazu i danych za pomocą telefonii analogowej, cyfrowej oraz satelitarnej, wypożyczanie modemów, symulografów, telefonów i urządzeń telekomunikacyjnych, udostępnianie stron internetowych za pośrednictwem sieci telefonii komórkowej bezpośrednio na wyświetlaczu aparatu telefonicznego, informacja o telekomunikacji, usługi ogłoszeń elektronicznych, obsługa telekonferencji, usługa zleceń przywoławczych za pomocą radia, telefonu lub innych środków łączności elektronicznej, **41** nauczanie, kształcenie, rozrywka, działalność kulturalna; usługi w zakresie rozrywki i nauczania, obsługa i udostępnianie na stronie www on-line gier komputerowych, usługi związane z organizacją koncertów, imprez, targów i wystaw, informacja o imprezach rozrywkowych, usługi klubowe w zakresie rozrywki i nauczania, organizowanie i obsługa konferencji, organizowanie konkursów edukacyjnych lub rozrywkowych, organizowanie loterii, usługi wydawnicze, publikowanie tekstów innych niż reklamowe, obsługa publikacji elektronicznych on-line, produkcja filmowa, telewizyjna i wideo, studia filmowe, usługi studia nagrań, nagrywanie filmów na taśmach wideo, montaż programów radiowych i telewizyjnych, montaż taśm wideo, telewizyjne i radiowe programy rozrywkowe, dystrybucja i rozpowszechnianie filmów, nagrań wideo i nagrań dźwiękowych, wypożyczanie nagrań dźwiękowych, wypożyczanie aparatów radiowych i telewizyjnych, wypożyczanie aparatów i sprzętu kinematograficznego, wypożyczanie filmów kinematograficznych, wypożyczanie filmów dla kin, wypożyczanie taśm wideo, wypożyczanie odbiorników radiowych i telewizyjnych, wypożyczanie sprzętu audio, najem i wypożyczanie dekoderek i odbiorników programów zakodowanych, usługi obrazów cyfrowych, **42** naukowe i techniczne usługi i badania oraz ich projektowanie; przemysłowa analiza i badanie usług; projektowanie i rozwój sprzętu komputerowego i oprogramowania; usługi w zakresie prac badawczo-rozwojowych, ekspertyzy inżynierskie, opracowywanie projektów technicznych; instalowanie, konserwacja i aktualizacja oprogramowania komputerowego, projektowanie oprogramowania komputerowego, odzyskiwanie danych komputerowych, konwersja danych lub dokumentów na drogę elektroniczną, konwersja danych przez programy komputerowe, powielanie oprogramowania komputerowego, programowanie komputerowe, projektowanie systemów komputerowych, wypożyczanie komputerów, wypożyczanie oprogramowania komputerowego, doradztwo w sprawach sprzętu komputerowego, analizy systemów komputerowych, tworzenie i utrzymywanie stron internetowych dla osób trzecich.

(111) **216901** (220) 2007 11 14 (210) 332794
 (151) 2009 04 06 (441) 2008 02 18
 (732) „ROGOWSKI-DEVELOPMENT” Spółka Komandytowa,
 Białystok, PL.
 (540)

Rogowski
 DEVELOPMENT

Kolor znaku: czarny, czerwony
 (531) 26.11.1, 27.5.1, 29.1.12

(510), (511) **35** usługi agencji importowo-eksportowej, usługi pośrednictwa handlowego na rzecz firm krajowych i zagranicznych, zgrupowanie na rzecz osób trzecich różnych towarów pozwalające nabywcy wygodnie je oglądać i kupować w hurtowniach, sklepach i na stronie internetowej wyspecjalizowanej w sprzedaży materiałów budowlanych, wyposażenia sanitarnego, pojazdów samochodowych, motocykli i paliw, marketing, usługi reklamowe i promocyjne, dystrybucja materiałów reklamowych, próbek i wzorów wyrobów, organizacja pokazów, targów i wystaw w celach handlowych lub reklamowych, doradztwo i pomoc w zakresie organizowania i prowadzenia działalności gospodarczej, usługi badania rynku i opinii publicznej, **36** usługi finansowe, pośrednictwo finansowe, operacje finansowe, leasing finansowy, usługi rozliczeń finansowych, analizy finansowe, inwestycje kapitałowe, kredytowanie, usługi zarządzania i doradztwo w sprawach inwestycji kapitałowych, finansowych, ubezpieczeniowych, usług leasingowych w zakresie nieruchomości, usługi agencji nieruchomości, rozliczenia finansowe związane z budową i kupnem nieruchomości, wycena nieruchomości, administrowanie i zarządzanie nieruchomościami, kupno, sprzedaż i dzierżawa nieruchomości, usługi w zakresie pośrednictwa w obrocie nieruchomościami, mieszkaniami, działkami, lokalami użytkowymi, w tym w zakresie kupna-sprzedaży, zamiany, wynajmu nieruchomości, **37** usługi budowlano-montażowe, remontowe i renowacyjne w zakresie budownictwa ogólnego i przemysłowego, wykonywanie robót ogólnobudowlanych związanych z montażem i wznoszeniem budynków i budowli z elementów prefabrykowanych, roboty inżynierskie lądowe i wodne, przygotowanie terenów pod budowę, roboty ziemne, wykonywanie wykopów geologiczno-inżynierskich, budowlane roboty izolacyjne, stawianie rusztowań, wykonywanie konstrukcji i pokryć dachowych, wykonywanie robót ogólnobudowlanych i remontów w zakresie liniowych i rozdzielczych sieci elektrycznych, gazowych, wodociągowych, sieci kanalizacyjnych, instalacji centralnego ogrzewania, sanitarnych i wentylacyjnych, wewnętrznych i zewnętrznych budowlanych instalacji elektrycznych, elektrycznych sygnalizacyjnych, gazowych, wodociągowych, kanalizacyjnych, centralnego ogrzewania, sanitarnych, wentylacyjnych i klimatyzacji, budowlane roboty wykończeniowe: murarstwo, tynkowanie, malowanie, posadzkarstwo, tapetowanie, oblicowywanie ścian, naprawa i konserwacja maszyn i urządzeń budowlanych, usługi stacji obsługi i naprawy samochodów i motocykli, **39** usługi transportowe i spedycyjne, towarowy transport drogowy pojazdami uniwersalnymi i specjalistycznymi, składowanie, magazynowanie, przechowywanie, przeładunek, pakowanie, konfekcjonowanie i dostarczanie towarów, usługi informacyjne i pośrednictwo w zakresie transportu i spedycji, **42** prace badawczo-rozwojowe w dziedzinie nauk technicznych dla osób trzecich, prace projektowe, konsultacyjne, badania i analizy techniczne, ekspertyzy inżynierskie, opracowywanie projektów technicznych w zakresie budownictwa ogólnego, przemysłowego, urbanistycznego i technologicznego, doradztwo techniczne i technologiczne w zakresie budownictwa ogólnego i przemysłowego, doradztwo w zakresie ochrony środowiska.

(111) **216902** (220) 2007 11 15 (210) 332900
 (151) 2009 06 09 (441) 2008 02 18
 (732) „SPOŁEM” Warszawska Spółdzielnia Spożywców Śródmieście, Warszawa, PL.
 (540)

Delikatesy
 Spółem WSS Śródmieście

Kolor znaku: brązowy

(531) 27.5.1, 29.1.7

(510), (511) **16** bilety komunikacji miejskiej i pozamiejskiej, gazety, czasopisma, książki, fotografie, albumy, kalendarze, opakowania z papieru, z tektury i z tworzyw sztucznych, torby z nadrukiem okolicznościowym, papier ozdobny do pakowania, **29** jaja, flaki, krokiety, chipsy ziemniaczane, chrupki ziemniaczane, wyroby wędliniarskie, mięso, ryby, dziczyzna, owoce morza, koncentraty, konserwy mięsne i rybne, pasztety, placki ziemniaczane, ekstrakty mięsne, mleko, produkty mleczne, sery, śmietana, mleczko do kawy, mleko w proszku,

twarogi, oleje jadalne, tłuszcze, owoce i warzywa konserwowane, przecięzy z owoców i warzyw, kapusta kiszona, ogórki kiszone, korniszony, bakalie, żywność z ryb, wyroby garmażeryjne mięsne i rybne, owoce i warzywa suszone, grzyby suszone, konfitury, galaretki, kisiele, koncentraty, dżemy, powidła, sałatki owocowe, sałatki warzywne, owoce i warzywa przetworzone w postaci mrożonek i puszkowane, mrożonki, dania gotowe do spożycia, **30** aromaty do żywności, pieczywo, bułki, chleb, mąka, cukier, słodziki naturalne, chipsy zbożowe, cukierki, ciasta, ciastka, wyroby cukiernicze, wyroby z czekolady, czekolada, gofry, galaretki, kasze, kanapki, kukurydza prażona, lody, sorbety lodowe, desery lodowe, makarony, pizze, preparaty zbożowe, zapiekanki, żywność na bazie mąki, pieczywo zamrożone, mrożone półprodukty żywnościowe na bazie mąki, mrożonki zawarte w tej klasie, kawa, substytuty kawy, herbata, kakao, ketchup, krakersy, majonezy, ocet, miód, musztarda, przyprawy, ryż, puddingi, budynie, kisiele, muesli, owoce i warzywa przetworzone, sosy sałatkowe, paszteciki, spaghetti, suchary, sól, wyroby zbożowe, **31** świeże warzywa, świeże owoce, świeże grzyby, świeże zioła, owoce cytrusowe, ryby żywe, karma dla zwierząt, **32** wody gazowane, wody stołowe, wody mineralne, napoje bezalkoholowe, nektary, soki, piwo, esencje do produkcji napojów, **33** napoje alkoholowe, brandy, whisky, wina, wódki, likiery, koktajle alkoholowe, **34** cygara, cygaretki, fajki, papierosy, tytoń, zapalniczki, zapałki, **35** pokazy towarów, promocja sprzedaży, reklama za pośrednictwem sieci komputerowych, publikowanie tekstów reklamowych, reklama radiowa i telewizyjna, usługi w zakresie prowadzenia delikatesów i sklepów internetowych z wyżej wymienionymi towarami.

(111) **216903** (220) 2007 11 19 (210) 333029
 (151) 2009 04 09 (441) 2008 03 03
 (732) „SkyRaster” Marek Kupaj, Zielona Góra, PL.
 (540)



Kolor znaku: czerwony, zielony, niebieski, jasnoniebieski, ciemnoniebieski

(531) 18.5.1, 18.5.3, 26.4.9, 26.11.1, 27.5.1, 29.1.14

(510), (511) **09** programy komputerowe, programy gier komputerowych, **35** zarządzanie zbiorami komputerowymi, komputerowe zarządzanie plikami, **42** projektowanie oprogramowania komputerowego, projektowanie systemów komputerowych, opracowywanie projektów technicznych, konwersja danych przez programy komputerowe, ekspertyzy inżynierskie, usługi w zakresie badań technicznych, prace badawczo-rozwojowe na rzecz osób trzecich, usługi w zakresie grafiki.

(111) **216904** (220) 2007 11 26 (210) 333291
 (151) 2009 03 23 (441) 2008 03 03
 (732) Lody LWOWIANKA s.c. Bernadeta Argasińska,
 Dominik Kopec-Argasiński, Nowy Sącz, PL.
 (540)

Argasińscy
 1937

(531) 27.5.1

(510), (511) **05** lody, w tym sorbetowe, desery lodowe, jogurty mrożone, lizaki, sosy do deserów-wszystko dietetyczne bezcukrowe dla celów leczniczych, **30** lody, sandwiche lodowe, batony i lizaki lodowe, torty i rolady lodowe, lody sorbetowe, jogurty mrożone, lody z dodatkami: bitej śmietany, owoców świeżych i ich przetworów, orzechów, pieczywa cukierniczego, galaretek owocowych, sosów deserowych, alkoholu, lody w proszku, kawa i herbata mrożona, kremy, budynie, musy, puddingi, desery z udziałem lodów, sosy do deserów, gofry, batony, w tym lukrecyjne, herbatniki, biszkopty, ciastka, krakersy, ciasta, placki, pierniki, jadalne ozdoby do ciast i lodów, wyroby cukiernicze, napoje na bazie czekolady, herbaty,

kakao lub kawy, lód do napojów chłodzących, **43** lodziarnie, koktajl-bary, kawiarnie, restauracje, cukiernie, bary szybkiej obsługi, kafeterie, przygotowywanie dań na zamówienie, usługi barowe, wynajem urządzeń gastronomicznych, w tym urządzeń do dystrybucji lodów.

(111) **216905** (220) 2007 11 29 (210) 333461
 (151) 2009 05 19 (441) 2008 03 03
 (732) STUDIO FRYZJERSKO-KOSMETYCZNE „ALEXANDER”
 Grażyna Michel, Szczecin, PL.
 (540)

“easy hair”

Kolor znaku: żółty, czarny
 (531) 27.5.21, 29.1.12
 (510), (511) **44** przedłużanie włosów i zagęszczanie włosów.

(111) **216906** (220) 2007 11 29 (210) 333489
 (151) 2009 03 23 (441) 2008 03 03
 (732) Uprawa Pieczarek Mirosław Kielak, Stok Lacki, PL.; Uprawa
 Pieczarek Radosław Baj, Stok Lacki, PL.
 (540)



Kolor znaku: jasnozielony, ciemnozielony, biały
 (531) 1.17.13, 5.11.5, 26.1.2, 27.5.1, 29.1.13
 (510), (511) **29** pieczarki przetworzone, przetwory z jadalnych
 płodów runa leśnego, w tym grzyby suszone, grzyby konserwo-
 wane, mrożonki, konserwowane pieczarki i inne grzyby hodow-
 lane, mięso, ryby, drób, dziczyzna, ekstrakty mięsne, konserwo-
 wane, mrożone, suszone i oleje i gotowane owoce i warzywa,
 galaretki, dżemy, kompoty, jaja, mleko, produkty mleczne, tłus-
 cze jadalne, **31** świeże jadalne płody runa leśnego, w tym grzy-
 by i jagody, grzybnia pieczarek i innych grzybów hodowlanych,
 świeże pieczarki i inne grzyby hodowlane, produkty rolne, ogrod-
 nicze, leśne oraz ziarna nie ujęte w innych klasach, żywe zwierzę-
 ta, świeże owoce i warzywa, nasiona, rośliny i kwiaty naturalne,
 karma dla zwierząt, sól, **35** sprzedaż dla osób trzecich, reklama,
 promocja, marketing, reklama w prasie, reklama radiowa, reklama
 telewizyjna, reklama za pośrednictwem sieci komputerowej, roz-
 powszechnianie materiałów reklamowych w formie ulotek, pro-
 spektów, druków, próbek, promocja sprzedaży dla osób trzecich,
 rozpowszechnianie ogłoszeń reklamowych.
 (551) wspólne prawo ochronne

(111) **216907** (220) 2007 12 03 (210) 333595
 (151) 2009 05 29 (441) 2008 03 17
 (732) Tomasz Siarczyński, Łęgowo, PL.; Bohdan Lisowski, Gdynia, PL.
 (540)

HOSTER

Kolor znaku: granatowy, biały, czerwony
 (531) 1.5.1, 7.11.10, 26.1.1, 27.5.1, 29.1.13
 (510), (511) **37** usługi budowlane, roboty ziemne, naprawy w zakre-
 sie budownictwa, usługi związane z budową sieci telekomunika-
 cyjnych, hydroizolacji, iniekcji, montażu instalacji rurowej ciepłow-
 niczej, wodno-kanalizacyjnej, gazowej, elektrycznej, uszczelnianie

budynków, zbiorników i gruntów, izolowanie budynków, cracking,
 usługi wykonywania przepustów pod przeszkodami, jak drogi, toru
 kolejowe, usługi w zakresie budowy linii energetycznych i oświetle-
 niowych, budowy linii teletechnicznych, kanalizacji, urządzeń i linii
 teletechnicznych, **40** niszczenie odpadów.
 (551) wspólne prawo ochronne

(111) **216908** (220) 2007 12 06 (210) 333776
 (151) 2009 05 22 (441) 2008 03 17
 (732) „COMMERCECON” Spółka z o.o., Łódź, PL.
 (540)

COMMERCECON

Kolor znaku: czarny, niebieski
 (531) 7.1.24, 27.5.1, 29.1.12
 (510), (511) **37** budowa i remonty domów i obiektów przemysłow-
 wych.

(111) **216909** (220) 2007 12 28 (210) 334679
 (151) 2009 05 25 (441) 2008 03 31
 (732) Knorr Naehrmittel Aktiengesellschaft, Thayngen, CH.
 (540)

Świeże Pomysły

(531) 27.5.1
 (510), (511) **29** mięso, ryby, drób, dziczyzna; ekstrakty mięsne; kon-
 serwowane, suszone i gotowane owoce i warzywa; galaretki, dżemy,
 kompoty; jaja, mleko, produkty mleczne; oleje i tłuszcze jadalne,
30 kawa, herbata, kakao, cukier, ryż, tapioka, sago, kawa nienatu-
 ralna; mąka i produkty zbożowe, chleb, wyroby cukiernicze i słody-
 cze, lody; miód, melasa (syropy); drożdże, proszek do pieczenia; sól,
 musztarda; ocet, sosy (przyprawy); przyprawy; lód.

(111) **216910** (220) 2008 01 08 (210) 334905
 (151) 2009 05 05 (441) 2008 04 14
 (732) FLOTMIX Jerzy Iskra, Wiesław Szeja Spółka Jawna, Gliwice, PL.
 (540) FLOTMIX
 (510), (511) **01** preparaty do flotacji węgla.

(111) **216911** (220) 2008 01 14 (210) 335084
 (151) 2009 05 20 (441) 2008 04 28
 (732) Toruńskie Zakłady Materiałów Opatrunkowych, S.A., Toruń, PL.
 (540) bella sensitive
 (510), (511) **05** podpaski higieniczne, wkładki higieniczne.

(111) **216912** (220) 2008 01 15 (210) 335183
 (151) 2009 06 02 (441) 2008 04 28
 (732) ALTRA Jerzy Ciepliński, Sosnowiec, PL.
 (540)

NOXO

Kolor znaku: pomarańczowy
 (531) 27.5.1, 29.1.1
 (510), (511) **09** przyrządy pomiarowe, elektryczne urządzenia po-
 miarowe, instrumenty pomiarowe, urządzenia pomiarowe, przełącz-
 niki elektryczne, przemienniki elektryczne, inwertory elektryczne,
 przenośne telefony, przewodniki elektryczne, przekaźniki elek-
 tryczne, przekaźniki sygnałów elektronicznych, zaciski elektryczne,
 przewody akustyczne, przewody elektryczne, radary, antyradary,
 futerały na przyrządy i aparaturę fotograficzną, akcesoria fotogra-
 ficzne, zakłódcze promieniowania mikrofalowego, wykrywacze
 promieniowania mikrofalowego, sygnalizatory promieniowania mi-
 krofalowego, generatory promieniowania mikrofalowego, genera-
 tory promieniowania podczerwonego, zakłódcze promieniowania

laserowego-jammer, akumulatory elektryczne, urządzenia do ładowania akumulatorów elektrycznych, akumulatory elektryczne do pojazdów, przewody akustyczne, anteny, zawory elektromagnetyczne, złącza elektryczne, baterie do oświetlenia, baterie elektryczne, baterie słoneczne, druty (przewody) elektryczne, złącza do drutów (przewodów) elektrycznych, druty (przewody) telefoniczne, druty (przewody) telegraficzne, dzwonki (urządzenia ostrzegające), dzwonki alarmowe elektryczne, elektryczne dzwonki do drzwi, fotograficzne statywy do aparatów, fotoogniwa, baterie galwaniczne, głośniki, szafki na głośniki, głośniki tubowe, gniazdka, wtyczki i inne kontakty elektryczne, instalacje elektryczne, kable elektryczne, kamery filmowe, nadajniki podczerwieni, kamery wizyjne, ogniwa elektryczne, ogniwa fotoelektryczne, ogniwa galwaniczne, maszty do łączności radiowej, optyczne soczewki, optyczne włókna, światłowody, radio-telegraficzna aparatura, baterie do oświetlenia, wideofony, wskaźniki prędkości, wtyczki, gniazdka i inne kontakty elektryczne, detektory, wykrywacze, wykrywacze dymu, radia, aparatura radiokomunikacja przenośna, aparatura radiotelefoniczna, prostowniki prądu, urządzenia nawigacyjne dla pojazdów (komputery pokładowe), lampy elektronowe próżniowe, urządzenia do pomiaru odległości, sygnalizatory elektryczne, przekaźniki sygnałów elektronicznych, syreny, syreny elektryczne (brzęczki), szybkościomierze, kable światłowodowe, lampy wyładowcze elektryczne (rurowe) inne niż do oświetlenia, telefony przenośne, odbiorniki radiowe, mikrofony, nawigacja satelitarna, przyrządy nawigacyjne, obiektywy, soczewki, odbiorniki audio i wideo, **11** abażury do lamp, lampy elektryczne, oprawki do lamp elektrycznych, lampy gazowe, lampy laboratoryjne, lampy luminescencyjne rurowe do oświetlenia, lampy oświetleniowe, lampy uliczne, lampy wyładowcze elektryczne do oświetlenia, latarki, latarki kieszonkowe, latarnie oświetleniowe, oprawki żarówek do lamp elektrycznych, osłony do lamp, urządzenia i instalacje do oświetlenia, urządzenia do oświetlenia pojazdów, oświetlenie sufitowe, żarówki oświetleniowe, reflektory do pojazdów, światła do pojazdów, przeciwosłepieniowe urządzenia do pojazdów (osprzęt do lamp), żarówki elektryczne.

(111) **216913** (220) 2008 01 15 (210) 335199
 (151) 2009 06 02 (441) 2008 04 28
 (732) INSTAL-PROJEKT Gawłowsy, Ścierzyńscy Spółka Jawna, Nowa Wieś k/Włocławka, PL.

(540) siódemka
 (510), (511) **11** elementy grzejne, grzejniki centralnego ogrzewania, grzejniki i suszarki elektryczne, uchwyty, zawory i inny osprzęt do grzejników i suszarek nie zawarty w innych klasach, **16** czasopisma, periodyki, katalogi, kalendarze, broszury, foldery, plakaty i ulotki reklamowe, druki i formularze.

(111) **216914** (220) 2008 01 16 (210) 335218
 (151) 2009 06 02 (441) 2008 04 28
 (732) POLMLEK OLSZTYN Spółka z o.o., Olsztyn, PL.
 (540)



Kolor znaku: ciemnozielony

(531) 26.11.1, 27.5.1, 29.1.3
 (510), (511) **29** mleko i wyroby mleczarskie zwłaszcza sery, mleko w płynie i proszku, mleko aromatyzowane, mleko konserwowane w każdej postaci, mleko żelowane, śmietana, śmietanka-zabielacz do kawy, masło, sery, sery dojrzale i z pleśnią, sery topione, serwatka, twarogi, jogurty, kefir, musy owocowe i czekoladowe, desery mleczne.

(111) **216915** (220) 2008 01 17 (210) 335295
 (151) 2009 03 18 (441) 2008 04 28
 (732) Toruńskie Piwnice Win VINPOL Spółka z ograniczoną odpowiedzialnością, Toruń, PL.

(540)



Kolor znaku: czerwony, zielony, brązowy i odcienie, biały, złoty, czarny

(531) 5.7.16, 25.1.15, 26.4.4, 27.5.1, 29.1.15
 (510), (511) **33** wina, napoje alkoholowe .

(111) **216916** (220) 2008 01 18 (210) 335334
 (151) 2009 06 03 (441) 2008 04 28
 (732) UNILEVER N.V., Rotterdam, NL.

(540) AXE HOT FEVER

(510), (511) **03** mydła; wyroby perfumeryjne, olejki eteryczne, kosmetyki; wody kolońskie, wody toaletowe, perfumowane spraye do ciała; olejki, kremy i lotiony do skóry; pianki do golenia, żele do golenia, płyny przed goleniem i po goleniu; puder; środki do kąpieli i pod prysznic; płyny do pielęgnacji do włosów; środki do czyszczenia zębów; płyny do płukania jamy ustnej nie do celów medycznych; dezodoranty; antyperspiranty do użytku osobistego; środki toaletowe nie do celów medycznych.

(111) **216917** (220) 2008 01 22 (210) 335465
 (151) 2009 05 29 (441) 2008 04 28
 (732) PPG Deco Polska Spółka z ograniczoną odpowiedzialnością, Wrocław, PL.

(540) Diamentowa Kolekcja

(510), (511) **02** farby, lakiery, emalie, pokosty, bejce, koloranty, środki zabezpieczające drewno, **19** materiały budowlane niemetalowe, **35** reklama towarów-ukazanie zalet towarów celem ich zakupu.

(111) **216918** (220) 2008 01 23 (210) 335524
 (151) 2009 06 05 (441) 2008 04 28
 (732) Państwowe Przedsiębiorstwo Użyteczności Publicznej „POCZTA POLSKA”, Warszawa, PL.
 (540)



Kolor znaku: niebieski, pomarańczowy

(531) 26.13.25, 27.5.1, 29.1.12

(510), (511) **39** usługi kurierskie-korespondencja i towary, transport samochodowy, dystrybucja korespondencji, dystrybucja przesyłek pocztowych, doręczanie paczek, dostarczanie przesyłek listowych.

(111) **216919** (220) 2008 01 24 (210) 335589
 (151) 2009 05 29 (441) 2008 04 28
 (732) Wytwórnia Pasz „WIPASZ” Spółka z o.o., Wadąg, PL.
 (540)



Kolor znaku: czerwony, czarny, szary

(531) 27.5.1, 29.1.13

(510), (511) **31** pasze dla bydła i trzody chlewnej, dodatki do pasz nie do celów leczniczych, pasze dla drobiu, preparaty zwiększające niesienie się, kiszonki, preparaty wzmacniające dla zwierząt, substancje odżywcze dla zwierząt, koncentraty paszowe.

(111) **216920** (220) 2008 01 24 (210) 335611
 (151) 2009 06 09 (441) 2008 04 28
 (732) Kozielski Spółka z o.o., Warszawa, PL.
 (540) MGIEŁKA

(510), (511) **01** nawozy sztuczne i naturalne, preparaty i środki pomocnicze dla rolnictwa i ogrodnictwa zawarte w tej klasie, preparaty regulujące wzrost roślin, **05** herbicydy, pestycydy, insektycydy, fungicydy, środki ochrony roślin.

(111) **216921** (220) 2008 01 25 (210) 335638
 (151) 2009 05 22 (441) 2008 04 28
 (732) Państwowe przedsiębiorstwo użyteczności publicznej „Poczta Polska” Dyrekcja Generalna Poczty Polskiej, Warszawa, PL.
 (540)



(531) 24.3.1, 27.5.1

(510), (511) **16** znaczki pocztowe, karty i koperty pocztowe, **35** prenumerata czasopism dla osób trzecich, dystrybucja materiałów reklamowych, **38** nadawanie i przesyłanie telegramów, **39** dystrybucja paczek i korespondencji, transport samochodowy, usługi kurierskie listów i towarów, dostarczanie przesyłek pocztowych, gazet i czasopism.

(111) **216922** (220) 2008 01 28 (210) 335696
 (151) 2009 05 19 (441) 2008 05 12
 (732) Toruńskie Zakłady Materiałów Opatrunkowych S.A., Toruń, PL.
 (540) bella aroma fresh
 (510), (511) **05** podpaski higieniczne, wkładki higieniczne.

(111) **216923** (220) 2008 01 28 (210) 335748
 (151) 2009 06 09 (441) 2008 05 12
 (732) Przedsiębiorstwo Produkcyjno-Handlowo-Usługowe POL-PLAST Leopold Skowroński, Gronowo Górne, PL.
 (540)



Kolor znaku: biały, czerwony, granatowy

(531) 26.1.1, 26.11.3, 27.5.1, 29.1.13

(510), (511) **06** metalowe okna i drzwi oraz ich części, okucia i osprzęt; metalowe ramy do okien i drzwi; parapety metalowe; garaże metalowe, materiały konstrukcyjne metalowe; rury metalowe i kolanka do rur, metalowe słupy, belki, progi, stropy i schody; gwoździe, śruby, nakrętki, kołki i inna drobnica metalowa; łańcuchy metalowe, ryny metalowe, ogrodzenia metalowe, dachówki metalowe, drabinki metalowe, dzwonki, kabiny kąpielowe metalowe, **19** okna niemetalowe, ramy i skrzydła do okien niemetalowe, okiennice niemetalowe, lufciaki i okienka niemetalowe, parapety niemetalowe; drzwi niemetalowe, odrzwia niemetalowe, skrzydła do drzwi niemetalowe, futryny i płyty do drzwi niemetalowe, schody niemetalowe, ściany i ścianki niemetalowe, garaże niemetalowe, kabiny kąpielowe niemetalowe; szkło okienne dla budownictwa, szkło zbrojone, cegły, cement,

wapno, płyty i słupy cementowe, pokrycia dachowe niemetalowe, wykładziny niemetalowe, terakota, materiały do budowy i pokrywania dróg, **37** montaż okien, drzwi, schowków i tablic rozdzielczych w budynkach, budowanie i naprawa garaży, domków letniskowych i altanek; prace murarskie i malarskie.

(111) **216924** (220) 2008 01 29 (210) 335814
 (151) 2009 04 23 (441) 2008 05 12
 (732) TIKKURILA POLSKA Spółka Akcyjna, Dębica, PL.
 (540)



Kolor znaku: czarny, czerwony

(531) 26.1.6, 26.3.10, 27.5.1, 29.1.12

(510), (511) **02** farby, pokosty, bejce, emalie, lakiery, utwardzacze, rozcieńczalniki, środki zapobiegające korozji i zabezpieczające drewno, środki gruntujące w postaci farby, **19** materiały budowlane niemetalowe, w tym pokrycia niemetalowe ścian, tynki ozdobne, płyty gipsowe dekoracyjne, płyty gipsowe dźwiękochłonne, powłoki wykończeniowe do powierzchni wewnętrznych i zewnętrznych obiektów budowlanych, **35** usługi reklamowe, uaktualnianie i rozpowszechnianie materiałów reklamowych, w tym wydawnictw specjalistycznych, publikacji, prospektów, broszur, publikowanie tekstów reklamowych, badanie rynku, badanie opinii publicznej związane ze sprzedażą farb, usługi doradztwa handlowego ukazującego zalety towarów wyżej wymienionych celem ich zakupu.

(111) **216925** (220) 2008 01 29 (210) 335815
 (151) 2009 06 17 (441) 2008 05 12
 (732) Przedsiębiorstwo Ogólnobudowlane „PAL-GAZ-BUD” Maria Palacz, Rafał Palacz S.j., Przyłęk, PL.
 (540)



Kolor znaku: czerwony, żółty, czarny

(531) 26.1.2, 27.5.1, 27.7.1, 29.1.13

(510), (511) **37** usługi związane z wykonywaniem budynków, w tym prace malarskie, usługi wykonywania posadzek przemysłowych betonowych i żywicznych, usługi nadzoru budowlanego, usługi związane z wykonywaniem dróg i placów z kostki brukowej, **39** usługi w zakresie ciężarowego transportu samochodowego z wyłączeniem transportu gazu.

(111) **216926** (220) 2008 01 29 (210) 335816
 (151) 2009 06 03 (441) 2008 05 12
 (732) Przedsiębiorstwo Ogólnobudowlane „PAL-GAZ-BUD” Maria Palacz, Rafał Palacz S.j., Przyłęk, PL.
 (540)



Kolor znaku: czerwony, żółty, czarny

(531) 26.1.2, 27.5.1, 27.7.1, 29.1.15

(510), (511) **37** usługi związane z wykonywaniem budynków, w tym prace malarskie, wykonywanie instalacji hydraulicznych oraz grzewczych, usługi dekarские, usługi wykonywania posadzek przemysłowych betonowych i żywicznych, usługi nadzoru budowlanego, usługi związane z wykonywaniem dróg i placów z kostki brukowej, **39** usługi w zakresie ciężarowego transportu samochodowego z wyłączeniem transportu gazu.

(111) **216927** (220) 2008 01 29 (210) 335817
 (151) 2009 06 03 (441) 2008 05 12
 (732) Przedsiębiorstwo Ogólnobudowlane „PAL-GAZ-BUD”
 Maria Palacz, Rafał Palacz S.j., Przylęk, PL.
 (540)



Kolor znaku: czerwony, żółty, czarny

(531) 26.1.2, 27.5.1, 27.7.1, 29.1.15

(510), (511) **37** usługi związane z wykonywaniem budynków, w tym prace malarskie, wykonywanie instalacji hydraulicznych oraz grzewczych, usługi dekarские, usługi wykonywania posadzek przemysłowych betonowych i żywicznych, usługi nadzoru budowlanego, usługi związane z wykonywaniem dróg i placów z kostki brukowej, **39** usługi w zakresie ciężarowego transportu samochodowego z wyłączeniem transportu gazu.

(111) **216928** (220) 2008 01 29 (210) 335818
 (151) 2009 06 03 (441) 2008 05 12
 (732) Przedsiębiorstwo Ogólnobudowlane „PAL-GAZ-BUD”
 Maria Palacz, Rafał Palacz S.j., Przylęk, PL.
 (540)



Kolor znaku: czerwony, żółty, biały

(531) 26.1.2, 27.5.1, 27.7.1, 29.1.15

(510), (511) **37** usługi związane z wykonywaniem budynków, w tym prace malarskie, wykonywanie instalacji hydraulicznych oraz grzewczych, usługi dekarские, usługi wykonywania posadzek przemysłowych betonowych i żywicznych, usługi nadzoru budowlanego, usługi związane z wykonywaniem dróg i placów z kostki brukowej, **39** usługi w zakresie ciężarowego transportu samochodowego z wyłączeniem transportu gazu.

(111) **216929** (220) 2008 01 30 (210) 335873
 (151) 2009 06 02 (441) 2008 05 12
 (732) Unilever N.V., Rotterdam, NL.
 (540) REXONA CRYSTAL

(510), (511) **03** mydła; wyroby perfumeryjne, olejki eteryczne, kosmetyki; wody kolońskie, wody toaletowe, perfumowane spraye do ciała; olejki, kremy i lotiony do skóry; pianki do golenia, żele do golenia, płyny przed goleniem i po goleniu; puder; środki do kąpieli i pod prysznic; płyny do pielęgnacji do włosów; środki do czyszczenia zębów; płyny do płukania jamy ustnej nie do celów medycznych; dezodoranty; antyperspiranty do użytku osobistego; środki toaletowe nie do celów medycznych.

(111) **216930** (220) 2008 01 31 (210) 335917
 (151) 2009 06 02 (441) 2008 05 12
 (732) Jerzy Rutka, Olsztyn, PL.
 (540) neoconsulting
 (510), (511) **35** doradztwo i konsulting w sprawach działalności gospodarczej, pomoc w prowadzeniu działalności gospodarczej, po-

moc w zarządzaniu w zakresie działalności gospodarczej lub handlowej przedsiębiorstw przemysłowych lub handlowych, **41** nauczanie, kształcenie, rozrywka, usługi w zakresie sportu i kultury; organizowanie i obsługa kongresów, konferencji, seminariów, sympozjów, zjazdów i szkoleń, kształcenie praktyczne, nauczanie korespondencyjne, informacja o powyższych usługach.

(111) **216931** (220) 2008 01 31 (210) 335947
 (151) 2009 06 09 (441) 2008 05 12
 (732) „THOMAS G.M.H.B.” Spółka z ograniczoną odpowiedzialnością, Lublin, PL.
 (540) AGROSOL
 (510), (511) **01** produkty chemii rolnej, nawozy płynne o działaniu biostymulującym.

(111) **216932** (220) 2008 02 01 (210) 335956
 (151) 2009 06 09 (441) 2008 05 12
 (732) Centrum Doradztwa Inwestycyjnego Przemysław Organowski, Poznań, PL.
 (540)



(531) 27.1.1, 27.1.6, 27.5.1

(510), (511) **35** doradztwo specjalistyczne w sprawach działalności gospodarczej, doradztwo w zakresie organizowania i prowadzenia działalności gospodarczej, doradztwo w zakresie zarządzania personalnego, doradztwo w zakresie zarządzania działalnością gospodarczą, ekspertyzy w zakresie profesjonalnego doradztwa w zakresie działalności gospodarczej, przygotowywanie przygotowywanie zeznań podatkowych, pomoc przy zarządzaniu przedsiębiorstwami przemysłowymi lub handlowymi, pomoc w prowadzeniu działalności gospodarczej, reklamy, pomoc w zarządzaniu działalnością gospodarczą, usługi doradcze w zakresie zarządzania działalnością gospodarczą, pomoc w zarządzania przedsiębiorstwami handlowymi lub przemysłowymi, **36** doradztwo w sprawach finansowych, wycena finansowa, ubezpieczenia, banki, nieruchomości, doradztwo finansowe, informacje finansowe, usługi finansowe, informacje bankowe, inwestycje kapitałowe, kredytowanie, agencje nieruchomości, operacje finansowe, pośrednictwo finansowe, pośrednictwo w sprawach majątku nieruchomego, zarządzanie nieruchomościami, **43** wynajmowanie mieszkań na pobyt czasowy.

(111) **216933** (220) 2008 02 29 (210) 337462
 (151) 2009 05 20 (441) 2008 06 09
 (732) Union Investment Towarzystwo Funduszy Inwestycyjnych Spółka Akcyjna, Warszawa, PL.
 (540) UnionClub

(510), (511) **35** reklama i prowadzenie interesów osób trzecich, pozyskiwanie i systematyzacja danych do komputerowych baz danych, księgowość, sporządzanie prognoz ekonomicznych, usługi w zakresie badań statystycznych, usługi w zakresie przeprowadzania wyceny działalności gospodarczej, usługi w zakresie promocji sprzedaży dla osób trzecich, usługi w zakresie zaopatrzenia osób trzecich jako zakupy produktów i usług dla innych przedsiębiorstw, usługi informacyjne w zakresie statystyki, **36** tworzenie i zarządzanie funduszami inwestycyjnymi, reprezentowanie uczestników funduszy inwestycyjnych wobec osób trzecich, gromadzenie funduszy od inwestorów, sprzedaż jednostek uczestnictwa w funduszach inwestycyjnych, sprzedaż certyfikatów inwestycyjnych w funduszach inwestycyjnych, inwestowanie powierzonoego kapitału zgromadzonego w funduszach, doradztwo, sondaże, analizy, opinie i ekspertyzy finansowe, w tym w zakresie zarządzania i inwestowania kapitału w funduszach inwestycyjnych, zarządzanie cudzym pakietem papierów wartościowych na zlecenie, doradztwo w zakresie obrotu papierami wartościowymi, prowadzenie rachunków papierów wartościowych oraz rachunków pieniężnych służących do ich obsługi, pośrednictwo w nabywaniu lub zbywaniu papierów wartościowych,

będących w obrocie na zagranicznych rynkach regulowanych, sporządzanie prospektu emisyjnego i memorandum informacyjnego, usługi nabywania lub zbywania papierów wartościowych na własny rachunek celem realizacji umów o subemisję inwestycyjne lub usługowe, usługi reprezentowania posiadaczy papierów wartościowych wobec emitentów tych papierów, usługi pożyczania papierów wartościowych na podstawie odrębnych przepisów, udzielanie informacji dotyczących inwestowania w papiery wartościowe, pośredniczenie w zbywaniu produktów finansowych, w szczególności zawieranie umów o uczestnictwo w funduszach inwestycyjnych, obliczanie wartości aktywów funduszy i portfeli, świadczenie usług finansowych na rzecz klientów instytucji finansowych, funduszy inwestycyjnych, banków, zakładów i towarzystw ubezpieczeń, usługi finansowe inwestycyjne, usługi konsultingowe w sprawach finansowych.

(111) **216934** (220) 2008 02 29 (210) 337463
(151) 2009 05 20 (441) 2008 06 09

(732) Union Investment Towarzystwo Funduszy Inwestycyjnych Spółka Akcyjna, Warszawa, PL.

(540) UniZachęta

(510), (511) **35** reklama i prowadzenie interesów osób trzecich, pozyskiwanie i systematyzacja danych do komputerowych baz danych, księgowość, sporządzanie prognoz ekonomicznych, usługi w zakresie badań statystycznych, usługi w zakresie przeprowadzania wyceny działalności gospodarczej, usługi w zakresie promocji sprzedaży dla osób trzecich, usługi w zakresie zaopatrzenia osób trzecich jako zakupy produktów i usług dla innych przedsiębiorstw, usługi informacyjne w zakresie statystyki, **36** tworzenie i zarządzanie funduszami inwestycyjnymi, reprezentowanie uczestników funduszy inwestycyjnych wobec osób trzecich, gromadzenie funduszy od inwestorów, sprzedaż jednostek uczestnictwa w funduszach inwestycyjnych, sprzedaż certyfikatów inwestycyjnych w funduszach inwestycyjnych, inwestowanie powierzonego kapitału zgromadzonego w funduszach, doradztwo, sondaże, analizy, opinie i ekspertyzy finansowe, w tym w zakresie zarządzania i inwestowania kapitału w funduszach inwestycyjnych, zarządzanie cudzym pakietem papierów wartościowych na zlecenie, doradztwo w zakresie obrotu papierami wartościowymi, prowadzenie rachunków papierów wartościowych oraz rachunków pieniężnych służących do ich obsługi, pośrednictwo w nabywaniu lub zbywaniu papierów wartościowych, będących w obrocie na zagranicznych rynkach regulowanych, sporządzanie prospektu emisyjnego i memorandum informacyjnego, usługi nabywania lub zbywania papierów wartościowych na własny rachunek celem realizacji umów o subemisję inwestycyjne lub usługowe, usługi reprezentowania posiadaczy papierów wartościowych wobec emitentów tych papierów, usługi pożyczania papierów wartościowych na podstawie odrębnych przepisów, udzielanie informacji dotyczących inwestowania w papiery wartościowe, pośredniczenie w zbywaniu produktów finansowych, w szczególności zawieranie umów o uczestnictwo w funduszach inwestycyjnych, obliczanie wartości aktywów funduszy i portfeli, świadczenie usług finansowych na rzecz klientów instytucji finansowych, funduszy inwestycyjnych, banków, zakładów i towarzystw ubezpieczeń, usługi finansowe inwestycyjne, usługi konsultingowe w sprawach finansowych.

(111) **216935** (220) 2008 02 29 (210) 337464
(151) 2009 05 20 (441) 2008 06 09

(732) Union Investment Towarzystwo Funduszy Inwestycyjnych Spółka Akcyjna, Warszawa, PL.

(540) UnionKlub

(510), (511) **35** reklama i prowadzenie interesów osób trzecich, pozyskiwanie i systematyzacja danych do komputerowych baz danych, księgowość, sporządzanie prognoz ekonomicznych, usługi w zakresie badań statystycznych, usługi w zakresie przeprowadzania wyceny działalności gospodarczej, usługi w zakresie promocji sprzedaży dla osób trzecich, usługi w zakresie zaopatrzenia osób trzecich jako zakupy produktów i usług dla innych przedsiębiorstw, usługi informacyjne w zakresie statystyki, **36** tworzenie i zarządzanie funduszami inwestycyjnymi, reprezentowanie uczestników funduszy inwestycyjnych wobec osób trzecich, gromadzenie funduszy od inwestorów, sprzedaż jednostek uczestnictwa w funduszach inwestycyjnych, sprzedaż certyfikatów inwestycyjnych w funduszach inwestycyjnych, inwestowanie powierzonego kapitału zgromadzo-

nego w funduszach, doradztwo, sondaże, analizy, opinie i ekspertyzy finansowe, w tym w zakresie zarządzania i inwestowania kapitału w funduszach inwestycyjnych, zarządzanie cudzym pakietem papierów wartościowych na zlecenie, doradztwo w zakresie obrotu papierami wartościowymi, prowadzenie rachunków papierów wartościowych oraz rachunków pieniężnych służących do ich obsługi, pośrednictwo w nabywaniu lub zbywaniu papierów wartościowych, będących w obrocie na zagranicznych rynkach regulowanych, sporządzanie prospektu emisyjnego i memorandum informacyjnego, usługi nabywania lub zbywania papierów wartościowych na własny rachunek celem realizacji umów o subemisję inwestycyjne lub usługowe, usługi reprezentowania posiadaczy papierów wartościowych wobec emitentów tych papierów, usługi pożyczania papierów wartościowych na podstawie odrębnych przepisów, udzielanie informacji dotyczących inwestowania w papiery wartościowe, pośredniczenie w zbywaniu produktów finansowych, w szczególności zawieranie umów o uczestnictwo w funduszach inwestycyjnych, obliczanie wartości aktywów funduszy i portfeli, świadczenie usług finansowych na rzecz klientów instytucji finansowych, funduszy inwestycyjnych, banków, zakładów i towarzystw ubezpieczeń, usługi finansowe inwestycyjne, usługi konsultingowe w sprawach finansowych.

(111) **216936** (220) 2008 02 29 (210) 337465
(151) 2009 06 08 (441) 2008 06 09

(732) Union Investment Towarzystwo Funduszy Inwestycyjnych Spółka Akcyjna, Warszawa, PL.

(540) UniKlub

(510), (511) **35** reklama i prowadzenie interesów osób trzecich, pozyskiwanie i systematyzacja danych do komputerowych baz danych, księgowość, sporządzanie prognoz ekonomicznych, usługi w zakresie badań statystycznych, usługi w zakresie przeprowadzania wyceny działalności gospodarczej, usługi w zakresie promocji sprzedaży dla osób trzecich, usługi w zakresie zaopatrzenia osób trzecich jako zakupy produktów i usług dla innych przedsiębiorstw, usługi informacyjne w zakresie statystyki, **36** tworzenie i zarządzanie funduszami inwestycyjnymi, reprezentowanie uczestników funduszy inwestycyjnych wobec osób trzecich, gromadzenie funduszy od inwestorów, sprzedaż jednostek uczestnictwa w funduszach inwestycyjnych, sprzedaż certyfikatów inwestycyjnych w funduszach inwestycyjnych, inwestowanie powierzonego kapitału zgromadzonego w funduszach, doradztwo, sondaże, analizy, opinie i ekspertyzy finansowe, w tym w zakresie zarządzania i inwestowania kapitału w funduszach inwestycyjnych, zarządzanie cudzym pakietem papierów wartościowych na zlecenie, doradztwo w zakresie obrotu papierami wartościowymi, prowadzenie rachunków papierów wartościowych oraz rachunków pieniężnych służących do ich obsługi, pośrednictwo w nabywaniu lub zbywaniu papierów wartościowych, będących w obrocie na zagranicznych rynkach regulowanych, sporządzanie prospektu emisyjnego i memorandum informacyjnego, usługi nabywania lub zbywania papierów wartościowych na własny rachunek celem realizacji umów o subemisję inwestycyjne lub usługowe, usługi reprezentowania posiadaczy papierów wartościowych wobec emitentów tych papierów, usługi pożyczania papierów wartościowych na podstawie odrębnych przepisów, udzielanie informacji dotyczących inwestowania w papiery wartościowe, pośredniczenie w zbywaniu produktów finansowych, w szczególności zawieranie umów o uczestnictwo w funduszach inwestycyjnych, obliczanie wartości aktywów funduszy i portfeli, świadczenie usług finansowych na rzecz klientów instytucji finansowych, funduszy inwestycyjnych, banków, zakładów i towarzystw ubezpieczeń, usługi finansowe inwestycyjne, usługi konsultingowe w sprawach finansowych.

(111) **216937** (220) 2008 02 29 (210) 337466
(151) 2009 06 08 (441) 2008 06 09

(732) Union Investment Towarzystwo Funduszy Inwestycyjnych Spółka Akcyjna, Warszawa, PL.

(540) UniClub

(510), (511) **35** reklama i prowadzenie interesów osób trzecich, pozyskiwanie i systematyzacja danych do komputerowych baz danych, księgowość, sporządzanie prognoz ekonomicznych, usługi w zakresie badań statystycznych, usługi w zakresie przeprowadzania wyceny działalności gospodarczej, usługi w zakresie promocji sprzedaży dla osób trzecich, usługi w zakresie zaopatrzenia osób

trzecich jako zakupy produktów i usług dla innych przedsiębiorstw, usługi informacyjne w zakresie statystyki, **36** tworzenie i zarządzanie funduszami inwestycyjnymi, reprezentowanie uczestników funduszy inwestycyjnych wobec osób trzecich, gromadzenie funduszy od inwestorów, sprzedaż jednostek uczestnictwa w funduszach inwestycyjnych, sprzedaż certyfikatów inwestycyjnych w funduszach inwestycyjnych, inwestowanie powierzonego kapitału zgromadzonego w funduszach, doradztwo, sondaże, analizy, opinie i ekspertyzy finansowe, w tym w zakresie zarządzania i inwestowania kapitału w funduszach inwestycyjnych, zarządzanie cudzym pakietem papierów wartościowych na zlecenie, doradztwo w zakresie obrotu papierami wartościowymi, prowadzenie rachunków papierów wartościowych oraz rachunków pieniężnych służących do ich obsługi, pośrednictwo w nabywaniu lub zbywaniu papierów wartościowych, będących w obrocie na zagranicznych rynkach regulowanych, sporządzanie prospektu emisyjnego i memorandum informacyjnego, usługi nabywania lub zbywania papierów wartościowych na własny rachunek celem realizacji umów o subemisję inwestycyjne lub usługowe, usługi reprezentowania posiadaczy papierów wartościowych wobec emitentów tych papierów, usługi pożyczania papierów wartościowych na podstawie odrębnych przepisów, udzielanie informacji dotyczących inwestowania w papiery wartościowe, pośredniczenie w zbywaniu produktów finansowych, w szczególności zawieranie umów o uczestnictwo w funduszach inwestycyjnych, obliczanie wartości aktywów funduszy i portfeli, świadczenie usług finansowych na rzecz klientów instytucji finansowych, funduszy inwestycyjnych, banków, zakładów i towarzystw ubezpieczeń, usługi finansowe inwestycyjne, usługi konsultingowe w sprawach finansowych.

(111) **216938** (220) 2008 02 29 (210) 337467
(151) 2009 06 08 (441) 2008 06 09

(732) Union Investment Towarzystwo Funduszy Inwestycyjnych Spółka Akcyjna, Warszawa, PL.

(540) UniWibid SFIO

(510), (511) **35** reklama i prowadzenie interesów osób trzecich, pozyskiwanie i systematyzacja danych do komputerowych baz danych, księgowość, sporządzanie prognoz ekonomicznych, usługi w zakresie badań statystycznych, usługi w zakresie przeprowadzania wyceny działalności gospodarczej, usługi w zakresie promocji sprzedaży dla osób trzecich, usługi w zakresie zaopatrzenia osób trzecich jako zakupy produktów i usług dla innych przedsiębiorstw, usługi informacyjne w zakresie statystyki, **36** tworzenie i zarządzanie funduszami inwestycyjnymi, reprezentowanie uczestników funduszy inwestycyjnych wobec osób trzecich, gromadzenie funduszy od inwestorów, sprzedaż jednostek uczestnictwa w funduszach inwestycyjnych, sprzedaż certyfikatów inwestycyjnych w funduszach inwestycyjnych, inwestowanie powierzonego kapitału zgromadzonego w funduszach, doradztwo, sondaże, analizy, opinie i ekspertyzy finansowe, w tym w zakresie zarządzania i inwestowania kapitału w funduszach inwestycyjnych, zarządzanie cudzym pakietem papierów wartościowych na zlecenie, doradztwo w zakresie obrotu papierami wartościowymi, prowadzenie rachunków papierów wartościowych oraz rachunków pieniężnych służących do ich obsługi, pośrednictwo w nabywaniu lub zbywaniu papierów wartościowych, będących w obrocie na zagranicznych rynkach regulowanych, sporządzanie prospektu emisyjnego i memorandum informacyjnego, usługi nabywania lub zbywania papierów wartościowych na własny rachunek celem realizacji umów o subemisję inwestycyjne lub usługowe, usługi reprezentowania posiadaczy papierów wartościowych wobec emitentów tych papierów, usługi pożyczania papierów wartościowych na podstawie odrębnych przepisów, udzielanie informacji dotyczących inwestowania w papiery wartościowe, pośredniczenie w zbywaniu produktów finansowych, w szczególności zawieranie umów o uczestnictwo w funduszach inwestycyjnych, obliczanie wartości aktywów funduszy i portfeli, świadczenie usług finansowych na rzecz klientów instytucji finansowych, funduszy inwestycyjnych, banków, zakładów i towarzystw ubezpieczeń, usługi finansowe inwestycyjne, usługi konsultingowe w sprawach finansowych.

(111) **216939** (220) 2008 02 29 (210) 337468
(151) 2009 06 08 (441) 2008 06 09

(732) Union Investment Towarzystwo Funduszy Inwestycyjnych Spółka Akcyjna, Warszawa, PL.

(540) UniSieć

(510), (511) **35** reklama i prowadzenie interesów osób trzecich, pozyskiwanie i systematyzacja danych do komputerowych baz danych, księgowość, sporządzanie prognoz ekonomicznych, usługi w zakresie badań statystycznych, usługi w zakresie przeprowadzania wyceny działalności gospodarczej, usługi w zakresie promocji sprzedaży dla osób trzecich, usługi w zakresie zaopatrzenia osób trzecich jako zakupy produktów i usług dla innych przedsiębiorstw, usługi informacyjne w zakresie statystyki, **36** tworzenie i zarządzanie funduszami inwestycyjnymi, reprezentowanie uczestników funduszy inwestycyjnych wobec osób trzecich, gromadzenie funduszy od inwestorów, sprzedaż jednostek uczestnictwa w funduszach inwestycyjnych, sprzedaż certyfikatów inwestycyjnych w funduszach inwestycyjnych, inwestowanie powierzonego kapitału zgromadzonego w funduszach, doradztwo, sondaże, analizy, opinie i ekspertyzy finansowe, w tym w zakresie zarządzania i inwestowania kapitału w funduszach inwestycyjnych, zarządzanie cudzym pakietem papierów wartościowych na zlecenie, doradztwo w zakresie obrotu papierami wartościowymi, prowadzenie rachunków papierów wartościowych oraz rachunków pieniężnych służących do ich obsługi, pośrednictwo w nabywaniu lub zbywaniu papierów wartościowych, będących w obrocie na zagranicznych rynkach regulowanych, sporządzanie prospektu emisyjnego i memorandum informacyjnego, usługi nabywania lub zbywania papierów wartościowych na własny rachunek celem realizacji umów o subemisję inwestycyjne lub usługowe, usługi reprezentowania posiadaczy papierów wartościowych wobec emitentów tych papierów, usługi pożyczania papierów wartościowych na podstawie odrębnych przepisów, udzielanie informacji dotyczących inwestowania w papiery wartościowe, pośredniczenie w zbywaniu produktów finansowych, w szczególności zawieranie umów o uczestnictwo w funduszach inwestycyjnych, obliczanie wartości aktywów funduszy i portfeli, świadczenie usług finansowych na rzecz klientów instytucji finansowych, funduszy inwestycyjnych, banków, zakładów i towarzystw ubezpieczeń, usługi finansowe inwestycyjne, usługi konsultingowe w sprawach finansowych.

(111) **216940** (220) 2008 03 03 (210) 337574
(151) 2009 06 09 (441) 2008 06 09

(732) BAYER Spółka z ograniczoną odpowiedzialnością, Warszawa, PL.

(540) Światoczułi

(510), (511) **35** usługi przedstawicielskie na rzecz podmiotów gospodarczych, usługi doradcze kierowania działalnością gospodarczą do celów ekologicznych, w tym doradztwo dla przedsiębiorstw produkujących opakowania i/lub materiały do pakowania, doradztwo organizacyjne i specjalistyczne w sprawach działalności gospodarczej, udzielanie porad konsumentom i przedsiębiorcom na temat ochrony środowiska i odpadów, a w szczególności zmniejszania produkcji odpadów, zbiórki, transportu, segregacji, przetwarzania i eliminacji odpadów i surowców odzyskanych z odpadów, udzielanie porad przedsiębiorstwom produkującym lub używającym opakowania, zarządzanie gospodarką odpadami oraz odzyskiem i recyklingiem odpadów i doradztwo w powyższym zakresie, przetwarzanie danych i zarządzanie nimi, zarządzania zbiorami informatycznymi, informacja o powyższych usługach, **41** nauczanie, kształcenie, organizacja kongresów, konferencji, seminariów, sympozjów, zjazdów i szkoleń, warsztatów roboczych, targów, wystaw związanych z ekologią i edukacją ekologiczną, w szczególności w zakresie odzysku i recyklingu odpadów, prowadzenie kursów edukacji technicznej w zakresie ochrony środowiska, energooszczędności i ograniczenia oddziaływań szkodliwych dla środowiska naturalnego, **42** projektowanie systemów i urządzeń do oczyszczania powietrza i wykorzystywanie energii naturalnych, projektowanie rozwiązań technicznych i procesów technologicznych uwzględniających ekologiczne i naturalne źródła energii, usługi projektowe i ekspertyzy z zakresu energetyki i ciepłownictwa, zmniejszania zanieczyszczeń środowiska naturalnego wynikających z procesów energetycznych i ciepłowniczych, usługi w zakresie badań i analiz technicznych związanych z ochroną środowiska, w szczególności ekspertyzy dla różnych obiektów przemysłowych, analizy i badania stopnia zanieczyszczenia środowiska, dobór środków do ich ograniczenia, doradztwo w zakresie ochrony środowiska, segregacja odpadów i surowców odzyskanych oraz ich eliminacja różnymi metodami, udzielanie porad na temat rozwoju, wyboru i używania opakowań i materiałów pakowych, udzielanie

porad dotyczących ochrony środowiska, ograniczenia i eliminacji odpadów, doradztwo w zakresie gospodarowania odpadami, w szczególności odzysku i recyklingu odpadów opakowaniowych, doradztwo i pomoc w zakresie wypełniania obowiązków przedsiębiorców związanych z odzyskiem i recyklingiem odpadów, w szczególności odpadów opakowaniowych, ekspertyzy i opinie w zakresie ochrony środowiska, ekologii, odzysku i recyklingu odpadów, w szczególności odpadów opakowaniowych, doradztwo w zakresie doboru i stosowania materiałów opakowaniowych, pomoc w zarządzaniu systemami gospodarki odpadami i odbiorem zbieranych selektywnie odpadów, doradztwo w dziedzinie pozyskiwania i zagospodarowywania surowców wtórnych, pomoc osobom trzecim, w zakresie systemów obsługi sortowania i selektywnej zbiórki odpadów.

(111) **216941** (220) 2008 03 03 (210) 337576
 (151) 2009 06 09 (441) 2008 06 09
 (732) BAYER Spółka z ograniczoną odpowiedzialnością,
 Warszawa, PL.
 (540) www.swiatoczuli.pl

(510), (511) **35** usługi przedstawicielskie na rzecz podmiotów gospodarczych, usługi doradcze kierowania działalnością gospodarczą do celów ekologicznych, w tym doradztwo dla przedsiębiorstw produkujących opakowania i/lub materiały do pakowania, doradztwo organizacyjne i specjalistyczne w sprawach działalności gospodarczej, udzielanie porad konsumentom i przedsiębiorcom na temat ochrony środowiska i odpadów, a w szczególności zmniejszania produkcji odpadów, zbiórki, transportu, segregacji, przetwarzania i eliminacji odpadów i surowców odzyskanych z odpadów, udzielanie porad przedsiębiorstwom produkującym lub używającym opakowania, zarządzanie gospodarką odpadami oraz odzyskiem i recyklingiem odpadów i doradztwo w powyższym zakresie, przetwarzanie danych i zarządzanie nimi, zarządzania zbiorami informatycznymi, informacja o powyższych usługach, **41** nauczanie, kształcenie, organizacja kongresów, konferencji, seminariów, sympozjów, zjazdów i szkoleń, warsztatów roboczych, targów, wystaw związanych z ekologią i edukacją ekologiczną, w szczególności w zakresie odzysku i recyklingu odpadów, prowadzenie kursów edukacji technicznej w zakresie ochrony środowiska, energooszczędności i ograniczenia oddziaływań szkodliwych dla środowiska naturalnego, **42** projektowanie systemów i urządzeń do oczyszczania powietrza i wykorzystywania energii naturalnych, projektowanie rozwiązań technicznych i procesów technologicznych uwzględniających ekologiczne i naturalne źródła energii, usługi projektowe i ekspertyzy z zakresu energetyki i ciepłownictwa, zmniejszania zanieczyszczeń środowiska naturalnego wynikających z procesów energetycznych i ciepłowniczych, usługi w zakresie badań i analiz technicznych związanych z ochroną środowiska, w szczególności ekspertyzy dla różnych obiektów przemysłowych, analizy i badania stopnia zanieczyszczenia środowiska, dobór środków do ich ograniczenia, doradztwo w zakresie ochrony środowiska, segregacja odpadów i surowców odzyskanych oraz ich eliminacja różnymi metodami, udzielanie porad na temat rozwoju, wyboru i używania opakowań i materiałów pakowych, udzielanie porad dotyczących ochrony środowiska, ograniczenia i eliminacji odpadów, doradztwo w zakresie gospodarowania odpadami, w szczególności odzysku i recyklingu odpadów opakowaniowych, doradztwo i pomoc w zakresie wypełniania obowiązków przedsiębiorców związanych z odzyskiem i recyklingiem odpadów, w szczególności odpadów opakowaniowych, ekspertyzy i opinie w zakresie ochrony środowiska, ekologii, odzysku i recyklingu odpadów, w szczególności odpadów opakowaniowych, doradztwo w zakresie doboru i stosowania materiałów opakowaniowych, pomoc w zarządzaniu systemami gospodarki odpadami i odbiorem zbieranych selektywnie odpadów, doradztwo w dziedzinie pozyskiwania i zagospodarowywania surowców wtórnych, pomoc osobom trzecim, w zakresie systemów obsługi sortowania i selektywnej zbiórki odpadów.

(111) **216942** (220) 2008 03 03 (210) 337577
 (151) 2009 06 09 (441) 2008 06 09
 (732) BAYER Spółka z ograniczoną odpowiedzialnością,
 Warszawa, PL.
 (540) BĄDŹ ŚWIATOCZUŁY. WYŁĄCZAJ-ZAKRĘCAJ-SEGREGUJ

(510), (511) **35** usługi przedstawicielskie na rzecz podmiotów gospodarczych, usługi doradcze kierowania działalnością gospodarczą do celów ekologicznych, w tym doradztwo dla przedsiębiorstw produkujących opakowania i/lub materiały do pakowania, doradztwo organizacyjne i specjalistyczne w sprawach działalności gospodarczej, udzielanie porad konsumentom i przedsiębiorcom na temat ochrony środowiska i odpadów, a w szczególności zmniejszania produkcji odpadów, zbiórki, transportu, segregacji, przetwarzania i eliminacji odpadów i surowców odzyskanych z odpadów, udzielanie porad przedsiębiorstwom produkującym lub używającym opakowania, zarządzanie gospodarką odpadami oraz odzyskiem i recyklingiem odpadów i doradztwo w powyższym zakresie, przetwarzanie danych i zarządzanie nimi, zarządzania zbiorami informatycznymi, informacja o powyższych usługach, **41** nauczanie, kształcenie, organizacja kongresów, konferencji, seminariów, sympozjów, zjazdów i szkoleń, warsztatów roboczych, targów, wystaw związanych z ekologią i edukacją ekologiczną, w szczególności w zakresie odzysku i recyklingu odpadów, prowadzenie kursów edukacji technicznej w zakresie ochrony środowiska, energooszczędności i ograniczenia oddziaływań szkodliwych dla środowiska naturalnego, **42** projektowanie systemów i urządzeń do oczyszczania powietrza i wykorzystywania energii naturalnych, projektowanie rozwiązań technicznych i procesów technologicznych uwzględniających ekologiczne i naturalne źródła energii, usługi projektowe i ekspertyzy z zakresu energetyki i ciepłownictwa, zmniejszania zanieczyszczeń środowiska naturalnego wynikających z procesów energetycznych i ciepłowniczych, usługi w zakresie badań i analiz technicznych związanych z ochroną środowiska, w szczególności ekspertyzy dla różnych obiektów przemysłowych, analizy i badania stopnia zanieczyszczenia środowiska, dobór środków do ich ograniczenia, doradztwo w zakresie ochrony środowiska, segregacja odpadów i surowców odzyskanych oraz ich eliminacja różnymi metodami, udzielanie porad na temat rozwoju, wyboru i używania opakowań i materiałów pakowych, udzielanie porad dotyczących ochrony środowiska, ograniczenia i eliminacji odpadów, doradztwo w zakresie gospodarowania odpadami, w szczególności odzysku i recyklingu odpadów opakowaniowych, doradztwo i pomoc w zakresie wypełniania obowiązków przedsiębiorców związanych z odzyskiem i recyklingiem odpadów, w szczególności odpadów opakowaniowych, ekspertyzy i opinie w zakresie ochrony środowiska, ekologii, odzysku i recyklingu odpadów, w szczególności odpadów opakowaniowych, doradztwo w zakresie doboru i stosowania materiałów opakowaniowych, pomoc w zarządzaniu systemami gospodarki odpadami i odbiorem zbieranych selektywnie odpadów, doradztwo w dziedzinie pozyskiwania i zagospodarowywania surowców wtórnych, pomoc osobom trzecim, w zakresie systemów obsługi sortowania i selektywnej zbiórki odpadów.

(111) **216943** (220) 2008 03 03 (210) 337587
 (151) 2009 06 09 (441) 2008 06 09
 (732) PLANTA Spółka z ograniczoną odpowiedzialnością,
 Tarnów, PL.
 (540)

gardenMAX
 PROFESSIONAL TOOLS

Kolor znaku: biały, pomarańczowy, czarny

(531) 26.4.2, 27.5.1, 29.1.13
 (510), (511) **07** kosiarki i podkaszarki ogrodowe do trawy (spalinowe i elektryczne), piły łańcuchowe, mechaniczne nożyce do żywopłotu, pompy, **08** nożyce, sekatory, piły, siekiery, noże, ostrzałki, motyki, łopaty i łopatki, grabie, widły, kosy, narzędzia do prac ziemnych w ogrodzie: spulchniacze, pikowniki, aeratory, trójzęby, widełki, pazurki, grace, sercówki, kultywatory ręczne), kosiarki ogrodowe ręczne, opryskiwacze ręczne, **21** spryskiwacze, zraszacze do kwiatów i roślin.

(111) **216944** (220) 2008 03 03 (210) 337596
 (151) 2009 06 09 (441) 2008 06 09
 (732) Biuro Studiów i Projektów Lotniskowych POLCONSULT
 Spółka z o.o., Warszawa, PL.

(540)



Kolor znaku: czerwony, niebieski, czarny, biały

(531) 7.11.25, 18.5.1, 27.5.1, 29.1.14

(510), (511) **36** doradztwo finansowe przy wykupie inwestycji i przy wykupie nieruchomości, zarządzanie i administrowanie nieruchomościami, wycena nieruchomości, sporządzanie operatów ochrony środowiska dla lotnisk, lądowisk dla helikopterów, obiektów i urządzeń radionawigacyjnych na terenie i poza granicami lotnisk i lądowisk, sporządzanie operatów szacunkowych, **37** nadzory inwestorskie, nadzory autorskie nad realizacją projektów, inwestorstwo zastępcze, **42** projektowanie lotnisk (pól wzlotów, infrastruktury, obiektów wyposażenia technologicznego), projektowanie lądowisk oraz miejsc wyznaczonych do startów i lądowań statków powietrznych, projektowanie infrastruktury technicznej lotnisk, systemów świetlnych i radiowych pomocy nawigacyjnych, projektowanie obiektów kubaturowych na lotniskach (dworce pasażerskie, dworce cargo i inne obiekty technologiczne lotniska), projektowanie obiektów i wyposażenia lotnisk cywilno-wojskowych, obiektów użyteczności publicznej, ulic i parkingów, opracowywanie dokumentacji rejestracyjnej lotnisk, lądowisk, miejsc wyznaczonych do startów i lądowań statków powietrznych (w tym plany generalne lotnisk, plany ograniczeń wysokości zabudowy w rejonie lotnisk, mapy hałasowe, wyznaczenie części lotniczej), **45** doradztwo prawne przy wykupie inwestycji i przy wykupie nieruchomości.

(111) **216945** (220) 2008 03 17 (210) 338327

(151) 2009 06 04 (441) 2008 06 23

(732) Kazimierz Kwaśniewski, Bystrzyca Kłodzka, PL.

(540)



Kolor znaku: czarny, szary, pomarańczowy

(531) 2.1.8, 2.1.16, 2.1.24, 2.1.25, 27.5.1, 29.1.13

(510), (511) **24** bielizna pościelowa, **25** odzież z dzianin, rękawice, szaliki, nakrycia głowy, getry, legginsy, spodnie, bluzki, kamizelki, T-shirty, bluzy, kurtki, body, szorty, krótkie spodenki, konfekcja odzieżowa, szlafroki, dresy, ubrania sportowe, topy, golfy, półgolfy, spodnice, swetry, kapelusze, opaski, czapki, sukienki, bielizna kąpielowa, bielizna osobista, **26** hafty, koronkowe ozdoby, koronkowe wstawki, ozdoby do włosów.

(111) **216946** (220) 2008 03 17 (210) 338331

(151) 2009 06 04 (441) 2008 06 23

(732) American Restaurants Sp. z o.o., Wrocław, PL.

(540)



Kolor znaku: czarny, pomarańczowy, bordowy

(531) 26.13.25, 27.5.1, 29.1.13

(510), (511) **29** mięso, ryby i dziczyzna, owoce gotowe oraz produkty z owoców morza, konserwowane, suszone oraz gotowane owoce i warzywa, galaretki, dżemy, sałatki, jaja, produkty mleczne, olej do gotowania, pikle, suszone zioła, produkty mięsne, produkty z drobiu, przekąski na bazie ziemniaków, ser, gotowane kurczaki, mrożone

kurczaki, **30** paszteciki z kurczaków, kanapki z kurczakami, zakąski, przyprawy korzenne, sosy, sosy owocowe, przyprawy i przyprawy ziołowe, bułki, herbatniki, chleb i ciastka, ciasta, słodycze, miód, drożdże, proszek do pieczenia, dressingi do sałat, pizza oraz gotowe przystawki w postaci ciast, makarony, spaghetti, lody, kawa i herbata, przyprawy majonezowe do sałat, **35** usługi w zakresie zarządzania działalnością gospodarczą, usługi w zakresie zarządzania działalnością gospodarczą w zakresie franchisingu, **43** usługi w zakresie prowadzenia restauracji, barów przekąskowych, kawiarni, kantyn oraz sieci barów szybkiej obsługi; usługi w zakresie zaopatrywania w żywność na zamówienie.

(111) **216947** (220) 2008 06 17 (210) 342292

(151) 2009 05 27 (441) 2008 09 29

(732) „VANILIA” Izabella Kowalska vel Kowalczyk, Warszawa, PL.

(540)



(531) 9.1.10

(510), (511) **03** kosmetyki, perfumy, **14** biżuteria, **25** odzież, obuwie.(111) **216948** (220) 2008 02 29 (210) 337443

(151) 2009 05 20 (441) 2008 06 09

(732) Union Investment Towarzystwo Funduszy Inwestycyjnych Spółka Akcyjna, Warszawa, PL.

(540) UniKorona Pieniężny

(510), (511) **35** reklama i prowadzenie interesów osób trzecich, pozyskiwanie i systematyzacja danych do komputerowych baz danych, księgowość, sporządzanie prognoz ekonomicznych, usługi w zakresie badań statystycznych, usługi w zakresie przeprowadzania wyceny działalności gospodarczej, usługi w zakresie promocji sprzedaży dla osób trzecich, usługi w zakresie zaopatrzenia osób trzecich jako zakupy produktów i usług dla innych przedsiębiorstw, usługi informacyjne w zakresie statystyki, **36** tworzenie i zarządzanie funduszami inwestycyjnymi, reprezentowanie uczestników funduszy inwestycyjnych wobec osób trzecich, gromadzenie funduszy od inwestorów, sprzedaż jednostek uczestnictwa w funduszach inwestycyjnych, sprzedaż certyfikatów inwestycyjnych w funduszach inwestycyjnych, inwestowanie powierzonego kapitału zgromadzonego w funduszach, doradztwo, sondaże, analizy, opinie i ekspertyzy finansowe, w tym w zakresie zarządzania i inwestowania kapitału w funduszach inwestycyjnych, zarządzanie cudzym pakietem papierów wartościowych na zlecenie, doradztwo w zakresie obrotu papierami wartościowymi, prowadzenie rachunków papierów wartościowych oraz rachunków pieniężnych służących do ich obsługi, pośrednictwo w nabywaniu lub zbywaniu papierów wartościowych, będących w obrocie na zagranicznych rynkach regulowanych, sporządzanie prospektu emisyjnego i memorandum informacyjnego, usługi nabywania lub zbywania papierów wartościowych na własny rachunek celem realizacji umów o subemisję inwestycyjne lub usługowe, usługi reprezentowania posiadaczy papierów wartościowych wobec emitentów tych papierów, usługi pożyczania papierów wartościowych na podstawie odrębnych przepisów, udzielanie informacji dotyczących inwestowania w papiery wartościowe, pośredniczenie w zbywaniu produktów finansowych, w szczególności zawieranie umów o uczestnictwo w funduszach inwestycyjnych, obliczanie wartości aktywów funduszy i portfeli, świadczenie usług finansowych na rzecz klientów instytucji finansowych, funduszy inwestycyjnych, banków, zakładów i towarzystw ubezpieczeń, usługi finansowe inwestycyjne, usługi konsultingowe w sprawach finansowych.

(111) **216949** (220) 2008 02 29 (210) 337444

(151) 2009 05 20 (441) 2008 06 09

(732) Union Investment Towarzystwo Funduszy Inwestycyjnych Spółka Akcyjna, Warszawa, PL.

(540) UniKorona Obligacje

(510), (511) **35** reklama i prowadzenie interesów osób trzecich, pozyskiwanie i systematyzacja danych do komputerowych baz da-

nych, księgowość, sporządzanie prognoz ekonomicznych, usługi w zakresie badań statystycznych, usługi w zakresie przeprowadzania wyceny działalności gospodarczej, usługi w zakresie promocji sprzedaży dla osób trzecich, usługi w zakresie zaopatrzenia osób trzecich jako zakupy produktów i usług dla innych przedsiębiorstw, usługi informacyjne w zakresie statystyki, **36** tworzenie i zarządzanie funduszami inwestycyjnymi, reprezentowanie uczestników funduszy inwestycyjnych wobec osób trzecich, gromadzenie funduszy od inwestorów, sprzedaż jednostek uczestnictwa w funduszach inwestycyjnych, sprzedaż certyfikatów inwestycyjnych w funduszach inwestycyjnych, inwestowanie powierzonego kapitału zgromadzonego w funduszach, doradztwo, sondaże, analizy, opinie i ekspertyzy finansowe, w tym w zakresie zarządzania i inwestowania kapitału w funduszach inwestycyjnych, zarządzanie cudzym pakietem papierów wartościowych na zlecenie, doradztwo w zakresie obrotu papierami wartościowymi, prowadzenie rachunków papierów wartościowych oraz rachunków pieniężnych służących do ich obsługi, pośrednictwo w nabywaniu lub zbywaniu papierów wartościowych, będących w obrocie na zagranicznych rynkach regulowanych, sporządzanie prospektu emisyjnego i memorandum informacyjnego, usługi nabywania lub zbywania papierów wartościowych na własny rachunek celem realizacji umów o subemisję inwestycyjne lub usługowe, usługi reprezentowania posiadaczy papierów wartościowych wobec emitentów tych papierów, usługi pożyczania papierów wartościowych na podstawie odrębnych przepisów, udzielanie informacji dotyczących inwestowania w papiery wartościowe, pośredniczenie w zbywaniu produktów finansowych, w szczególności zawieranie umów o uczestnictwo w funduszach inwestycyjnych, obliczanie wartości aktywów funduszy i portfeli, świadczenie usług finansowych na rzecz klientów instytucji finansowych, funduszy inwestycyjnych, banków, zakładów i towarzystw ubezpieczeń, usługi finansowe inwestycyjne, usługi konsultingowe w sprawach finansowych.

(111) **216950** (220) 2008 02 29 (210) 337445
 (151) 2009 05 20 (441) 2008 06 09
 (732) Union Investment Towarzystwo Funduszy Inwestycyjnych Spółka Akcyjna, Warszawa, PL.
 (540) UniDolar Obligacje

(510), (511) **35** reklama i prowadzenie interesów osób trzecich, pozyskiwanie i systematyzacja danych do komputerowych baz danych, księgowość, sporządzanie prognoz ekonomicznych, usługi w zakresie badań statystycznych, usługi w zakresie przeprowadzania wyceny działalności gospodarczej, usługi w zakresie promocji sprzedaży dla osób trzecich, usługi w zakresie zaopatrzenia osób trzecich jako zakupy produktów i usług dla innych przedsiębiorstw, usługi informacyjne w zakresie statystyki, **36** tworzenie i zarządzanie funduszami inwestycyjnymi, reprezentowanie uczestników funduszy inwestycyjnych wobec osób trzecich, gromadzenie funduszy od inwestorów, sprzedaż jednostek uczestnictwa w funduszach inwestycyjnych, sprzedaż certyfikatów inwestycyjnych w funduszach inwestycyjnych, inwestowanie powierzonego kapitału zgromadzonego w funduszach, doradztwo, sondaże, analizy, opinie i ekspertyzy finansowe, w tym w zakresie zarządzania i inwestowania kapitału w funduszach inwestycyjnych, zarządzanie cudzym pakietem papierów wartościowych na zlecenie, doradztwo w zakresie obrotu papierami wartościowymi, prowadzenie rachunków papierów wartościowych oraz rachunków pieniężnych służących do ich obsługi, pośrednictwo w nabywaniu lub zbywaniu papierów wartościowych, będących w obrocie na zagranicznych rynkach regulowanych, sporządzanie prospektu emisyjnego i memorandum informacyjnego, usługi nabywania lub zbywania papierów wartościowych na własny rachunek celem realizacji umów o subemisję inwestycyjne lub usługowe, usługi reprezentowania posiadaczy papierów wartościowych wobec emitentów tych papierów, usługi pożyczania papierów wartościowych na podstawie odrębnych przepisów, udzielanie informacji dotyczących inwestowania w papiery wartościowe, pośredniczenie w zbywaniu produktów finansowych, w szczególności zawieranie umów o uczestnictwo w funduszach inwestycyjnych, obliczanie wartości aktywów funduszy i portfeli, świadczenie usług finansowych na rzecz klientów instytucji finansowych, funduszy inwestycyjnych, banków, zakładów i towarzystw ubezpieczeń, usługi finansowe inwestycyjne, usługi konsultingowe w sprawach finansowych.

(111) **216951** (220) 2008 02 29 (210) 337446
 (151) 2009 05 20 (441) 2008 06 09
 (732) Union Investment Towarzystwo Funduszy Inwestycyjnych Spółka Akcyjna, Warszawa, PL.

(540) UniStoProcent Plus
 (510), (511) **35** reklama i prowadzenie interesów osób trzecich, pozyskiwanie i systematyzacja danych do komputerowych baz danych, księgowość, sporządzanie prognoz ekonomicznych, usługi w zakresie badań statystycznych, usługi w zakresie przeprowadzania wyceny działalności gospodarczej, usługi w zakresie promocji sprzedaży dla osób trzecich, usługi w zakresie zaopatrzenia osób trzecich jako zakupy produktów i usług dla innych przedsiębiorstw, usługi informacyjne w zakresie statystyki, **36** tworzenie i zarządzanie funduszami inwestycyjnymi, reprezentowanie uczestników funduszy inwestycyjnych wobec osób trzecich, gromadzenie funduszy od inwestorów, sprzedaż jednostek uczestnictwa w funduszach inwestycyjnych, sprzedaż certyfikatów inwestycyjnych w funduszach inwestycyjnych, inwestowanie powierzonego kapitału zgromadzonego w funduszach, doradztwo, sondaże, analizy, opinie i ekspertyzy finansowe, w tym w zakresie zarządzania i inwestowania kapitału w funduszach inwestycyjnych, zarządzanie cudzym pakietem papierów wartościowych na zlecenie, doradztwo w zakresie obrotu papierami wartościowymi, prowadzenie rachunków papierów wartościowych oraz rachunków pieniężnych służących do ich obsługi, pośrednictwo w nabywaniu lub zbywaniu papierów wartościowych, będących w obrocie na zagranicznych rynkach regulowanych, sporządzanie prospektu emisyjnego i memorandum informacyjnego, usługi nabywania lub zbywania papierów wartościowych na własny rachunek celem realizacji umów o subemisję inwestycyjne lub usługowe, usługi reprezentowania posiadaczy papierów wartościowych wobec emitentów tych papierów, usługi pożyczania papierów wartościowych na podstawie odrębnych przepisów, udzielanie informacji dotyczących inwestowania w papiery wartościowe, pośredniczenie w zbywaniu produktów finansowych, w szczególności zawieranie umów o uczestnictwo w funduszach inwestycyjnych, obliczanie wartości aktywów funduszy i portfeli, świadczenie usług finansowych na rzecz klientów instytucji finansowych, funduszy inwestycyjnych, banków, zakładów i towarzystw ubezpieczeń, usługi finansowe inwestycyjne, usługi konsultingowe w sprawach finansowych.

(111) **216952** (220) 2008 02 29 (210) 337447
 (151) 2009 05 20 (441) 2008 06 09
 (732) Union Investment Towarzystwo Funduszy Inwestycyjnych Spółka Akcyjna, Warszawa, PL.

(540) UniKorona Akcje
 (510), (511) **35** reklama i prowadzenie interesów osób trzecich, pozyskiwanie i systematyzacja danych do komputerowych baz danych, księgowość, sporządzanie prognoz ekonomicznych, usługi w zakresie badań statystycznych, usługi w zakresie przeprowadzania wyceny działalności gospodarczej, usługi w zakresie promocji sprzedaży dla osób trzecich, usługi w zakresie zaopatrzenia osób trzecich jako zakupy produktów i usług dla innych przedsiębiorstw, usługi informacyjne w zakresie statystyki, **36** tworzenie i zarządzanie funduszami inwestycyjnymi, reprezentowanie uczestników funduszy inwestycyjnych wobec osób trzecich, gromadzenie funduszy od inwestorów, sprzedaż jednostek uczestnictwa w funduszach inwestycyjnych, sprzedaż certyfikatów inwestycyjnych w funduszach inwestycyjnych, inwestowanie powierzonego kapitału zgromadzonego w funduszach, doradztwo, sondaże, analizy, opinie i ekspertyzy finansowe, w tym w zakresie zarządzania i inwestowania kapitału w funduszach inwestycyjnych, zarządzanie cudzym pakietem papierów wartościowych na zlecenie, doradztwo w zakresie obrotu papierami wartościowymi, prowadzenie rachunków papierów wartościowych oraz rachunków pieniężnych służących do ich obsługi, pośrednictwo w nabywaniu lub zbywaniu papierów wartościowych, będących w obrocie na zagranicznych rynkach regulowanych, sporządzanie prospektu emisyjnego i memorandum informacyjnego, usługi nabywania lub zbywania papierów wartościowych na własny rachunek celem realizacji umów o subemisję inwestycyjne lub usługowe, usługi reprezentowania posiadaczy papierów wartościowych wobec emitentów tych papierów, usługi pożyczania papierów wartościowych na podstawie odrębnych przepisów, udzielanie informacji dotyczących inwestowania w papiery wartościowe, pośredniczenie w zbywaniu produktów finansowych, w szczególności zawieranie

umów o uczestnictwo w funduszach inwestycyjnych, obliczanie wartości aktywów funduszy i portfeli, świadczenie usług finansowych na rzecz klientów instytucji finansowych, funduszy inwestycyjnych, banków, zakładów i towarzystw ubezpieczeń, usługi finansowe inwestycyjne, usługi konsultingowe w sprawach finansowych.

(111) **216953** (220) 2008 02 29 (210) 337449
(151) 2009 05 20 (441) 2008 06 09

(732) Union Investment Towarzystwo Funduszy Inwestycyjnych Spółka Akcyjna, Warszawa, PL.

(540) UniAktywna Alokacja(95%)

(510), (511) **35** reklama i prowadzenie interesów osób trzecich, pozyskiwanie i systematyzacja danych do komputerowych baz danych, księgowość, sporządzanie prognoz ekonomicznych, usługi w zakresie badań statystycznych, usługi w zakresie przeprowadzania wyceny działalności gospodarczej, usługi w zakresie promocji sprzedaży dla osób trzecich, usługi w zakresie zaopatrzenia osób trzecich jako zakupy produktów i usług dla innych przedsiębiorstw, usługi informacyjne w zakresie statystyki, **36** tworzenie i zarządzanie funduszami inwestycyjnymi, reprezentowanie uczestników funduszy inwestycyjnych wobec osób trzecich, gromadzenie funduszy od inwestorów, sprzedaż jednostek uczestnictwa w funduszach inwestycyjnych, sprzedaż certyfikatów inwestycyjnych w funduszach inwestycyjnych, inwestowanie powierzonego kapitału zgromadzonego w funduszach, doradztwo, sondaże, analizy, opinie i ekspertyzy finansowe, w tym w zakresie zarządzania i inwestowania kapitału w funduszach inwestycyjnych, zarządzanie cudzym pakietem papierów wartościowych na zlecenie, doradztwo w zakresie obrotu papierami wartościowymi, prowadzenie rachunków papierów wartościowych oraz rachunków pieniężnych służących do ich obsługi, pośrednictwo w nabywaniu lub zbywaniu papierów wartościowych, będących w obrocie na zagranicznych rynkach regulowanych, sporządzanie prospektu emisyjnego i memorandum informacyjnego, usługi nabywania lub zbywania papierów wartościowych na własny rachunek celem realizacji umów o subemisję inwestycyjne lub usługowe, usługi reprezentowania posiadaczy papierów wartościowych wobec emitentów tych papierów, usługi pożyczania papierów wartościowych na podstawie odrębnych przepisów, udzielanie informacji dotyczących inwestowania w papiery wartościowe, pośredniczenie w zbywaniu produktów finansowych, w szczególności zawieranie umów o uczestnictwo w funduszach inwestycyjnych, obliczanie wartości aktywów funduszy i portfeli, świadczenie usług finansowych na rzecz klientów instytucji finansowych, funduszy inwestycyjnych, banków, zakładów i towarzystw ubezpieczeń, usługi finansowe inwestycyjne, usługi konsultingowe w sprawach finansowych.

(111) **216954** (220) 2008 02 29 (210) 337450
(151) 2009 05 20 (441) 2008 06 09

(732) Union Investment Towarzystwo Funduszy Inwestycyjnych Spółka Akcyjna, Warszawa, PL.

(540) UniStoProcent BIS

(510), (511) **35** reklama i prowadzenie interesów osób trzecich, pozyskiwanie i systematyzacja danych do komputerowych baz danych, księgowość, sporządzanie prognoz ekonomicznych, usługi w zakresie badań statystycznych, usługi w zakresie przeprowadzania wyceny działalności gospodarczej, usługi w zakresie promocji sprzedaży dla osób trzecich, usługi w zakresie zaopatrzenia osób trzecich jako zakupy produktów i usług dla innych przedsiębiorstw, usługi informacyjne w zakresie statystyki, **36** tworzenie i zarządzanie funduszami inwestycyjnymi, reprezentowanie uczestników funduszy inwestycyjnych wobec osób trzecich, gromadzenie funduszy od inwestorów, sprzedaż jednostek uczestnictwa w funduszach inwestycyjnych, sprzedaż certyfikatów inwestycyjnych w funduszach inwestycyjnych, inwestowanie powierzonego kapitału zgromadzonego w funduszach, doradztwo, sondaże, analizy, opinie i ekspertyzy finansowe, w tym w zakresie zarządzania i inwestowania kapitału w funduszach inwestycyjnych, zarządzanie cudzym pakietem papierów wartościowych na zlecenie, doradztwo w zakresie obrotu papierami wartościowymi, prowadzenie rachunków papierów wartościowych oraz rachunków pieniężnych służących do ich obsługi, pośrednictwo w nabywaniu lub zbywaniu papierów wartościowych, będących w obrocie na zagranicznych rynkach regulowanych, sporządzanie prospektu emisyjnego i memorandum informacyjnego,

usługi nabywania lub zbywania papierów wartościowych na własny rachunek celem realizacji umów o subemisję inwestycyjne lub usługowe, usługi reprezentowania posiadaczy papierów wartościowych wobec emitentów tych papierów, usługi pożyczania papierów wartościowych na podstawie odrębnych przepisów, udzielanie informacji dotyczących inwestowania w papiery wartościowe, pośredniczenie w zbywaniu produktów finansowych, w szczególności zawieranie umów o uczestnictwo w funduszach inwestycyjnych, obliczanie wartości aktywów funduszy i portfeli, świadczenie usług finansowych na rzecz klientów instytucji finansowych, funduszy inwestycyjnych, banków, zakładów i towarzystw ubezpieczeń, usługi finansowe inwestycyjne, usługi konsultingowe w sprawach finansowych.

(111) **216955** (220) 2008 02 29 (210) 337451
(151) 2009 05 20 (441) 2008 06 09

(732) Union Investment Towarzystwo Funduszy Inwestycyjnych Spółka Akcyjna, Warszawa, PL.

(540) UniAkcje: Nowa Europa

(510), (511) **35** reklama i prowadzenie interesów osób trzecich, pozyskiwanie i systematyzacja danych do komputerowych baz danych, księgowość, sporządzanie prognoz ekonomicznych, usługi w zakresie badań statystycznych, usługi w zakresie przeprowadzania wyceny działalności gospodarczej, usługi w zakresie promocji sprzedaży dla osób trzecich, usługi w zakresie zaopatrzenia osób trzecich jako zakupy produktów i usług dla innych przedsiębiorstw, usługi informacyjne w zakresie statystyki, **36** tworzenie i zarządzanie funduszami inwestycyjnymi, reprezentowanie uczestników funduszy inwestycyjnych wobec osób trzecich, gromadzenie funduszy od inwestorów, sprzedaż jednostek uczestnictwa w funduszach inwestycyjnych, sprzedaż certyfikatów inwestycyjnych w funduszach inwestycyjnych, inwestowanie powierzonego kapitału zgromadzonego w funduszach, doradztwo, sondaże, analizy, opinie i ekspertyzy finansowe, w tym w zakresie zarządzania i inwestowania kapitału w funduszach inwestycyjnych, zarządzanie cudzym pakietem papierów wartościowych na zlecenie, doradztwo w zakresie obrotu papierami wartościowymi, prowadzenie rachunków papierów wartościowych oraz rachunków pieniężnych służących do ich obsługi, pośrednictwo w nabywaniu lub zbywaniu papierów wartościowych, będących w obrocie na zagranicznych rynkach regulowanych, sporządzanie prospektu emisyjnego i memorandum informacyjnego, usługi nabywania lub zbywania papierów wartościowych na własny rachunek celem realizacji umów o subemisję inwestycyjne lub usługowe, usługi reprezentowania posiadaczy papierów wartościowych wobec emitentów tych papierów, usługi pożyczania papierów wartościowych na podstawie odrębnych przepisów, udzielanie informacji dotyczących inwestowania w papiery wartościowe, pośredniczenie w zbywaniu produktów finansowych, w szczególności zawieranie umów o uczestnictwo w funduszach inwestycyjnych, obliczanie wartości aktywów funduszy i portfeli, świadczenie usług finansowych na rzecz klientów instytucji finansowych, funduszy inwestycyjnych, banków, zakładów i towarzystw ubezpieczeń, usługi finansowe inwestycyjne, usługi konsultingowe w sprawach finansowych.

(111) **216956** (220) 2008 02 29 (210) 337452
(151) 2009 05 20 (441) 2008 06 09

(732) Union Investment Towarzystwo Funduszy Inwestycyjnych Spółka Akcyjna, Warszawa, PL.

(540) UniMaxDłużne

(510), (511) **35** reklama i prowadzenie interesów osób trzecich, pozyskiwanie i systematyzacja danych do komputerowych baz danych, księgowość, sporządzanie prognoz ekonomicznych, usługi w zakresie badań statystycznych, usługi w zakresie przeprowadzania wyceny działalności gospodarczej, usługi w zakresie promocji sprzedaży dla osób trzecich, usługi w zakresie zaopatrzenia osób trzecich jako zakupy produktów i usług dla innych przedsiębiorstw, usługi informacyjne w zakresie statystyki, **36** tworzenie i zarządzanie funduszami inwestycyjnymi, reprezentowanie uczestników funduszy inwestycyjnych wobec osób trzecich, gromadzenie funduszy od inwestorów, sprzedaż jednostek uczestnictwa w funduszach inwestycyjnych, sprzedaż certyfikatów inwestycyjnych w funduszach inwestycyjnych, inwestowanie powierzonego kapitału zgromadzonego w funduszach, doradztwo, sondaże, analizy, opinie i ekspertyzy finansowe, w tym w zakresie zarządzania i inwestowania kapi-

tału w funduszach inwestycyjnych, zarządzanie cudzym pakietem papierów wartościowych na zlecenie, doradztwo w zakresie obrotu papierami wartościowymi, prowadzenie rachunków papierów wartościowych oraz rachunków pieniężnych służących do ich obsługi, pośrednictwo w nabywaniu lub zbywaniu papierów wartościowych, będących w obrocie na zagranicznych rynkach regulowanych, sporządzanie prospektu emisyjnego i memorandum informacyjnego, usługi nabywania lub zbywania papierów wartościowych na własny rachunek celem realizacji umów o subemisje inwestycyjne lub usługowe, usługi reprezentowania posiadaczy papierów wartościowych wobec emitentów tych papierów, usługi pożyczania papierów wartościowych na podstawie odrębnych przepisów, udzielanie informacji dotyczących inwestowania w papiery wartościowe, pośredniczenie w zbywaniu produktów finansowych, w szczególności zawieranie umów o uczestnictwo w funduszach inwestycyjnych, obliczanie wartości aktywów funduszy i portfeli, świadczenie usług finansowych na rzecz klientów instytucji finansowych, funduszy inwestycyjnych, banków, zakładów i towarzystw ubezpieczeń, usługi finansowe inwestycyjne, usługi konsultingowe w sprawach finansowych.

(111) **216957** (220) 2008 02 29 (210) 337453
(151) 2009 05 20 (441) 2008 06 09

(732) Union Investment Towarzystwo Funduszy Inwestycyjnych Spółka Akcyjna, Warszawa, PL.

(540) UniMaxZagranica

(510), (511) **35** reklama i prowadzenie interesów osób trzecich, pozyskiwanie i systematyzacja danych do komputerowych baz danych, księgowość, sporządzanie prognoz ekonomicznych, usługi w zakresie badań statystycznych, usługi w zakresie przeprowadzania wyceny działalności gospodarczej, usługi w zakresie promocji sprzedaży dla osób trzecich, usługi w zakresie zaopatrzenia osób trzecich jako zakupy produktów i usług dla innych przedsiębiorstw, usługi informacyjne w zakresie statystyki, **36** tworzenie i zarządzanie funduszami inwestycyjnymi, reprezentowanie uczestników funduszy inwestycyjnych wobec osób trzecich, gromadzenie funduszy od inwestorów, sprzedaż jednostek uczestnictwa w funduszach inwestycyjnych, sprzedaż certyfikatów uczestnictwa w funduszach inwestycyjnych, inwestowanie powierzonoego kapitału zgromadzonego w funduszach, doradztwo, sondaże, analizy, opinie i ekspertyzy finansowe, w tym w zakresie zarządzania i inwestowania kapitału w funduszach inwestycyjnych, zarządzanie cudzym pakietem papierów wartościowych na zlecenie, doradztwo w zakresie obrotu papierami wartościowymi, prowadzenie rachunków papierów wartościowych oraz rachunków pieniężnych służących do ich obsługi, pośrednictwo w nabywaniu lub zbywaniu papierów wartościowych, będących w obrocie na zagranicznych rynkach regulowanych, sporządzanie prospektu emisyjnego i memorandum informacyjnego, usługi nabywania lub zbywania papierów wartościowych na własny rachunek celem realizacji umów o subemisje inwestycyjne lub usługowe, usługi reprezentowania posiadaczy papierów wartościowych wobec emitentów tych papierów, usługi pożyczania papierów wartościowych na podstawie odrębnych przepisów, udzielanie informacji dotyczących inwestowania w papiery wartościowe, pośredniczenie w zbywaniu produktów finansowych, w szczególności zawieranie umów o uczestnictwo w funduszach inwestycyjnych, obliczanie wartości aktywów funduszy i portfeli, świadczenie usług finansowych na rzecz klientów instytucji finansowych, funduszy inwestycyjnych, banków, zakładów i towarzystw ubezpieczeń, usługi finansowe inwestycyjne, usługi konsultingowe w sprawach finansowych.

(111) **216958** (220) 2008 02 29 (210) 337454
(151) 2009 05 20 (441) 2008 06 09

(732) Union Investment Towarzystwo Funduszy Inwestycyjnych Spółka Akcyjna, Warszawa, PL.

(540) UniMaxZrównoważony

(510), (511) **35** reklama i prowadzenie interesów osób trzecich, pozyskiwanie i systematyzacja danych do komputerowych baz danych, księgowość, sporządzanie prognoz ekonomicznych, usługi w zakresie badań statystycznych, usługi w zakresie przeprowadzania wyceny działalności gospodarczej, usługi w zakresie promocji sprzedaży dla osób trzecich, usługi w zakresie zaopatrzenia osób trzecich jako zakupy produktów i usług dla innych przedsiębiorstw, usługi informacyjne w zakresie statystyki, **36** tworzenie i zarządzanie

funduszami inwestycyjnymi, reprezentowanie uczestników funduszy inwestycyjnych wobec osób trzecich, gromadzenie funduszy od inwestorów, sprzedaż jednostek uczestnictwa w funduszach inwestycyjnych, sprzedaż certyfikatów inwestycyjnych w funduszach inwestycyjnych, inwestowanie powierzonoego kapitału zgromadzonego w funduszach, doradztwo, sondaże, analizy, opinie i ekspertyzy finansowe, w tym w zakresie zarządzania i inwestowania kapitału w funduszach inwestycyjnych, zarządzanie cudzym pakietem papierów wartościowych na zlecenie, doradztwo w zakresie obrotu papierami wartościowymi, prowadzenie rachunków papierów wartościowych oraz rachunków pieniężnych służących do ich obsługi, pośrednictwo w nabywaniu lub zbywaniu papierów wartościowych, będących w obrocie na zagranicznych rynkach regulowanych, sporządzanie prospektu emisyjnego i memorandum informacyjnego, usługi nabywania lub zbywania papierów wartościowych na własny rachunek celem realizacji umów o subemisje inwestycyjne lub usługowe, usługi reprezentowania posiadaczy papierów wartościowych wobec emitentów tych papierów, usługi pożyczania papierów wartościowych na podstawie odrębnych przepisów, udzielanie informacji dotyczących inwestowania w papiery wartościowe, pośredniczenie w zbywaniu produktów finansowych, w szczególności zawieranie umów o uczestnictwo w funduszach inwestycyjnych, obliczanie wartości aktywów funduszy i portfeli, świadczenie usług finansowych na rzecz klientów instytucji finansowych, funduszy inwestycyjnych, banków, zakładów i towarzystw ubezpieczeń, usługi finansowe inwestycyjne, usługi konsultingowe w sprawach finansowych.

(111) **216959** (220) 2008 02 29 (210) 337455
(151) 2009 05 20 (441) 2008 06 09

(732) Union Investment Towarzystwo Funduszy Inwestycyjnych Spółka Akcyjna, Warszawa, PL.

(540) UniMaxAkcje

(510), (511) **35** reklama i prowadzenie interesów osób trzecich, pozyskiwanie i systematyzacja danych do komputerowych baz danych, księgowość, sporządzanie prognoz ekonomicznych, usługi w zakresie badań statystycznych, usługi w zakresie przeprowadzania wyceny działalności gospodarczej, usługi w zakresie promocji sprzedaży dla osób trzecich, usługi w zakresie zaopatrzenia osób trzecich jako zakupy produktów i usług dla innych przedsiębiorstw, usługi informacyjne w zakresie statystyki, **36** tworzenie i zarządzanie funduszami inwestycyjnymi, reprezentowanie uczestników funduszy inwestycyjnych wobec osób trzecich, gromadzenie funduszy od inwestorów, sprzedaż jednostek uczestnictwa w funduszach inwestycyjnych, sprzedaż certyfikatów inwestycyjnych w funduszach inwestycyjnych, inwestowanie powierzonoego kapitału zgromadzonego w funduszach, doradztwo, sondaże, analizy, opinie i ekspertyzy finansowe, w tym w zakresie zarządzania i inwestowania kapitału w funduszach inwestycyjnych, zarządzanie cudzym pakietem papierów wartościowych na zlecenie, doradztwo w zakresie obrotu papierami wartościowymi, prowadzenie rachunków papierów wartościowych oraz rachunków pieniężnych służących do ich obsługi, pośrednictwo w nabywaniu lub zbywaniu papierów wartościowych, będących w obrocie na zagranicznych rynkach regulowanych, sporządzanie prospektu emisyjnego i memorandum informacyjnego, usługi nabywania lub zbywania papierów wartościowych na własny rachunek celem realizacji umów o subemisje inwestycyjne lub usługowe, usługi reprezentowania posiadaczy papierów wartościowych wobec emitentów tych papierów, usługi pożyczania papierów wartościowych na podstawie odrębnych przepisów, udzielanie informacji dotyczących inwestowania w papiery wartościowe, pośredniczenie w zbywaniu produktów finansowych, w szczególności zawieranie umów o uczestnictwo w funduszach inwestycyjnych, obliczanie wartości aktywów funduszy i portfeli, świadczenie usług finansowych na rzecz klientów instytucji finansowych, funduszy inwestycyjnych, banków, zakładów i towarzystw ubezpieczeń, usługi finansowe inwestycyjne, usługi konsultingowe w sprawach finansowych.

(111) **216960** (220) 2008 02 29 (210) 337457
(151) 2009 05 20 (441) 2008 06 09

(732) Union Investment Towarzystwo Funduszy Inwestycyjnych Spółka Akcyjna, Warszawa, PL.

(540) UniSektor Nieruchomości: Nowa Europa

(510), (511) **35** reklama i prowadzenie interesów osób trzecich, pozyskiwanie i systematyzacja danych do komputerowych baz danych, księgowość, sporządzanie prognoz ekonomicznych, usługi w zakresie badań statystycznych, usługi w zakresie przeprowadzania wyceny działalności gospodarczej, usługi w zakresie promocji sprzedaży dla osób trzecich, usługi w zakresie zaopatrzenia osób trzecich jako zakupy produktów i usług dla innych przedsiębiorstw, usługi informacyjne w zakresie statystyki, **36** tworzenie i zarządzanie funduszami inwestycyjnymi, reprezentowanie uczestników funduszy inwestycyjnych wobec osób trzecich, gromadzenie funduszy od inwestorów, sprzedaż jednostek uczestnictwa w funduszach inwestycyjnych, sprzedaż certyfikatów inwestycyjnych w funduszach inwestycyjnych, inwestowanie powierzonego kapitału zgromadzonego w funduszach, doradztwo, sondaże, analizy, opinie i ekspertyzy finansowe, w tym w zakresie zarządzania i inwestowania kapitału w funduszach inwestycyjnych, zarządzanie cudzym pakietem papierów wartościowych na zlecenie, doradztwo w zakresie obrotu papierami wartościowymi, prowadzenie rachunków papierów wartościowych oraz rachunków pieniężnych służących do ich obsługi, pośrednictwo w nabywaniu lub zbywaniu papierów wartościowych, będących w obrocie na zagranicznych rynkach regulowanych, sporządzanie prospektu emisyjnego i memorandum informacyjnego, usługi nabywania lub zbywania papierów wartościowych na własny rachunek celem realizacji umów o subemisje inwestycyjne lub usługowe, usługi reprezentowania posiadaczy papierów wartościowych wobec emitentów tych papierów, usługi pożyczania papierów wartościowych na podstawie odrębnych przepisów, udzielanie informacji dotyczących inwestowania w papiery wartościowe, pośredniczenie w zbywaniu produktów finansowych, w szczególności zawieranie umów o uczestnictwo w funduszach inwestycyjnych, obliczanie wartości aktywów funduszy i portfeli, świadczenie usług finansowych na rzecz klientów instytucji finansowych, funduszy inwestycyjnych, banków, zakładów i towarzystw ubezpieczeń, usługi finansowe inwestycyjne, usługi konsultingowe w sprawach finansowych.

(111) **216961** (220) 2008 02 29 (210) 337458
 (151) 2009 05 20 (441) 2008 06 09
 (732) Union Investment Towarzystwo Funduszy Inwestycyjnych Spółka Akcyjna, Warszawa, PL.

(540) UniObligacje: Nowa Europa

(510), (511) **35** reklama i prowadzenie interesów osób trzecich, pozyskiwanie i systematyzacja danych do komputerowych baz danych, księgowość, sporządzanie prognoz ekonomicznych, usługi w zakresie badań statystycznych, usługi w zakresie przeprowadzania wyceny działalności gospodarczej, usługi w zakresie promocji sprzedaży dla osób trzecich, usługi w zakresie zaopatrzenia osób trzecich jako zakupy produktów i usług dla innych przedsiębiorstw, usługi informacyjne w zakresie statystyki, **36** tworzenie i zarządzanie funduszami inwestycyjnymi, reprezentowanie uczestników funduszy inwestycyjnych wobec osób trzecich, gromadzenie funduszy od inwestorów, sprzedaż jednostek uczestnictwa w funduszach inwestycyjnych, sprzedaż certyfikatów inwestycyjnych w funduszach inwestycyjnych, inwestowanie powierzonego kapitału zgromadzonego w funduszach, doradztwo, sondaże, analizy, opinie i ekspertyzy finansowe, w tym w zakresie zarządzania i inwestowania kapitału w funduszach inwestycyjnych, zarządzanie cudzym pakietem papierów wartościowych na zlecenie, doradztwo w zakresie obrotu papierami wartościowymi, prowadzenie rachunków papierów wartościowych oraz rachunków pieniężnych służących do ich obsługi, pośrednictwo w nabywaniu lub zbywaniu papierów wartościowych, będących w obrocie na zagranicznych rynkach regulowanych, sporządzanie prospektu emisyjnego i memorandum informacyjnego, usługi nabywania lub zbywania papierów wartościowych na własny rachunek celem realizacji umów o subemisje inwestycyjne lub usługowe, usługi reprezentowania posiadaczy papierów wartościowych wobec emitentów tych papierów, usługi pożyczania papierów wartościowych na podstawie odrębnych przepisów, udzielanie informacji dotyczących inwestowania w papiery wartościowe, pośredniczenie w zbywaniu produktów finansowych, w szczególności zawieranie umów o uczestnictwo w funduszach inwestycyjnych, obliczanie wartości aktywów funduszy i portfeli, świadczenie usług finansowych na rzecz klientów instytucji finansowych, funduszy inwestycyjnych, banków, zakładów i towarzystw ubezpieczeń, usługi finansowe inwestycyjne, usługi konsultingowe w sprawach finansowych.

(111) **216962** (220) 2008 02 29 (210) 337459
 (151) 2009 05 20 (441) 2008 06 09
 (732) Union Investment Towarzystwo Funduszy Inwestycyjnych Spółka Akcyjna, Warszawa, PL.

(540) UniStabilny Wzrost

(510), (511) **35** reklama i prowadzenie interesów osób trzecich, pozyskiwanie i systematyzacja danych do komputerowych baz danych, księgowość, sporządzanie prognoz ekonomicznych, usługi w zakresie badań statystycznych, usługi w zakresie przeprowadzania wyceny działalności gospodarczej, usługi w zakresie promocji sprzedaży dla osób trzecich, usługi w zakresie zaopatrzenia osób trzecich jako zakupy produktów i usług dla innych przedsiębiorstw, usługi informacyjne w zakresie statystyki, **36** tworzenie i zarządzanie funduszami inwestycyjnymi, reprezentowanie uczestników funduszy inwestycyjnych wobec osób trzecich, gromadzenie funduszy od inwestorów, sprzedaż jednostek uczestnictwa w funduszach inwestycyjnych, sprzedaż certyfikatów inwestycyjnych w funduszach inwestycyjnych, inwestowanie powierzonego kapitału zgromadzonego w funduszach, doradztwo, sondaże, analizy, opinie i ekspertyzy finansowe, w tym w zakresie zarządzania i inwestowania kapitału w funduszach inwestycyjnych, zarządzanie cudzym pakietem papierów wartościowych na zlecenie, doradztwo w zakresie obrotu papierami wartościowymi, prowadzenie rachunków papierów wartościowych oraz rachunków pieniężnych służących do ich obsługi, pośrednictwo w nabywaniu lub zbywaniu papierów wartościowych, będących w obrocie na zagranicznych rynkach regulowanych, sporządzanie prospektu emisyjnego i memorandum informacyjnego, usługi nabywania lub zbywania papierów wartościowych na własny rachunek celem realizacji umów o subemisje inwestycyjne lub usługowe, usługi reprezentowania posiadaczy papierów wartościowych wobec emitentów tych papierów, usługi pożyczania papierów wartościowych na podstawie odrębnych przepisów, udzielanie informacji dotyczących inwestowania w papiery wartościowe, pośredniczenie w zbywaniu produktów finansowych, w szczególności zawieranie umów o uczestnictwo w funduszach inwestycyjnych, obliczanie wartości aktywów funduszy i portfeli, świadczenie usług finansowych na rzecz klientów instytucji finansowych, funduszy inwestycyjnych, banków, zakładów i towarzystw ubezpieczeń, usługi finansowe inwestycyjne, usługi konsultingowe w sprawach finansowych.

(111) **216963** (220) 2008 02 29 (210) 337460
 (151) 2009 05 20 (441) 2008 06 09
 (732) Union Investment Towarzystwo Funduszy Inwestycyjnych Spółka Akcyjna, Warszawa, PL.

(540) UniWibid Specjalistyczny Fundusz Inwestycyjny Otwarty

(510), (511) **35** reklama i prowadzenie interesów osób trzecich, pozyskiwanie i systematyzacja danych do komputerowych baz danych, księgowość, sporządzanie prognoz ekonomicznych, usługi w zakresie badań statystycznych, usługi w zakresie przeprowadzania wyceny działalności gospodarczej, usługi w zakresie promocji sprzedaży dla osób trzecich, usługi w zakresie zaopatrzenia osób trzecich jako zakupy produktów i usług dla innych przedsiębiorstw, usługi informacyjne w zakresie statystyki, **36** tworzenie i zarządzanie funduszami inwestycyjnymi, reprezentowanie uczestników funduszy inwestycyjnych wobec osób trzecich, gromadzenie funduszy od inwestorów, sprzedaż jednostek uczestnictwa w funduszach inwestycyjnych, sprzedaż certyfikatów inwestycyjnych w funduszach inwestycyjnych, inwestowanie powierzonego kapitału zgromadzonego w funduszach, doradztwo, sondaże, analizy, opinie i ekspertyzy finansowe, w tym w zakresie zarządzania i inwestowania kapitału w funduszach inwestycyjnych, zarządzanie cudzym pakietem papierów wartościowych na zlecenie, doradztwo w zakresie obrotu papierami wartościowymi, prowadzenie rachunków papierów wartościowych oraz rachunków pieniężnych służących do ich obsługi, pośrednictwo w nabywaniu lub zbywaniu papierów wartościowych, będących w obrocie na zagranicznych rynkach regulowanych, sporządzanie prospektu emisyjnego i memorandum informacyjnego, usługi nabywania lub zbywania papierów wartościowych na własny rachunek celem realizacji umów o subemisje inwestycyjne lub usługowe, usługi reprezentowania posiadaczy papierów wartościowych wobec emitentów tych papierów, usługi pożyczania papierów wartościowych na podstawie odrębnych przepisów, udzielanie informacji dotyczących inwestowania w papiery wartościowe, pośredniczenie w zbywaniu produktów finansowych, w szczególności zawieranie

umów o uczestnictwo w funduszach inwestycyjnych, obliczanie wartości aktywów funduszy i portfeli, świadczenie usług finansowych na rzecz klientów instytucji finansowych, funduszy inwestycyjnych, banków, zakładów i towarzystw ubezpieczeń, usługi finansowe inwestycyjne, usługi konsultingowe w sprawach finansowych.

(111) **216964** (220) 2008 02 29 (210) 337461
(151) 2009 05 20 (441) 2008 06 09

(732) Union Investment Towarzystwo Funduszy Inwestycyjnych Spółka Akcyjna, Warszawa, PL.

(540) UniAkcje Małych i Średnich Spółek

(510), (511) **35** reklama i prowadzenie interesów osób trzecich, pozyskiwanie i systematyzacja danych do komputerowych baz danych, księgowość, sporządzanie prognoz ekonomicznych, usługi w zakresie badań statystycznych, usługi w zakresie przeprowadzania wyceny działalności gospodarczej, usługi w zakresie promocji sprzedaży dla osób trzecich, usługi w zakresie zaopatrzenia osób trzecich jako zakupy produktów i usług dla innych przedsiębiorstw, usługi informacyjne w zakresie statystyki, **36** tworzenie i zarządzanie funduszami inwestycyjnymi, reprezentowanie uczestników funduszy inwestycyjnych wobec osób trzecich, gromadzenie funduszy od inwestorów, sprzedaż jednostek uczestnictwa w funduszach inwestycyjnych, sprzedaż certyfikatów inwestycyjnych w funduszach inwestycyjnych, inwestowanie powierzonego kapitału zgromadzonego w funduszach, doradztwo, sondaże, analizy, opinie i ekspertyzy finansowe, w tym w zakresie zarządzania i inwestowania kapitału w funduszach inwestycyjnych, zarządzanie cudzym pakietem papierów wartościowych na zlecenie, doradztwo w zakresie obrotu papierami wartościowymi, prowadzenie rachunków papierów wartościowych oraz rachunków pieniężnych służących do ich obsługi, pośrednictwo w nabywaniu lub zbywaniu papierów wartościowych, będących w obrocie na zagranicznych rynkach regulowanych, sporządzanie prospektu emisyjnego i memorandum informacyjnego, usługi nabywania lub zbywania papierów wartościowych na własny rachunek celem realizacji umów o subemisje inwestycyjne lub usługowe, usługi reprezentowania posiadaczy papierów wartościowych wobec emitentów tych papierów, usługi pożyczania papierów wartościowych na podstawie odrębnych przepisów, udzielanie informacji dotyczących inwestowania w papiery wartościowe, pośredniczenie w zbywaniu produktów finansowych, w szczególności zawieranie umów o uczestnictwo w funduszach inwestycyjnych, obliczanie wartości aktywów funduszy i portfeli, świadczenie usług finansowych na rzecz klientów instytucji finansowych, funduszy inwestycyjnych, banków, zakładów i towarzystw ubezpieczeń, usługi finansowe inwestycyjne, usługi konsultingowe w sprawach finansowych.

(111) **216965** (220) 2008 02 21 (210) 336966
(151) 2009 06 02 (441) 2008 05 26

(732) TRADIS Spółka z ograniczoną odpowiedzialnością, Lublin, PL.

(540) DYZIO

(510), (511) **32** napoje owocowe i soki owocowe.

(111) **216966** (220) 2008 02 21 (210) 336968
(151) 2009 06 02 (441) 2008 05 26

(732) Money.pl Spółka z o.o., Wrocław, PL.

(540)



Kolor znaku: niebieski, biały, pomarańczowy

(531) 26.1.1, 27.5.1, 29.1.13

(510), (511) **35** usługi reklamowe, przygotowanie reklam, usługi agencji reklamowych, dystrybucja ogłoszeń reklamowych, rozpowszechnianie reklam w Internecie, wynajem powierzchni reklamowej, badania w dziedzinie działalności gospodarczej, badanie opinii publicznej, badania rynku, doradztwo w sprawach działalności gospodarczej, ekspertyzy w zakresie działalności gospodarczej, informacja o działalności gospodarczej, pozyskiwanie danych do informatycznych baz danych oraz i ich systematyzacja i udostę-

nianie osobom trzecim, rekrutacja personelu, pośrednictwo pracy, przygotowywanie zeznań podatkowych, sporządzanie prognoz ekonomicznych, promocja sprzedaży dla osób trzecich, organizowanie targów lub wystaw w celach handlowych i reklamowych, zarządzanie zbiorami informatycznymi, prowadzenie portalu internetowego informacyjno-doradczego w zakresie działalności gospodarczej i ekonomii, **36** prowadzenie portalu internetowego o tematyce finansowej oraz związanej z giełdą, sporządzanie i udostępnianie analiz finansowych, informacje i doradztwo w sprawach finansowych, informacje i doradztwo w sprawach ubezpieczeniowych, informacje i doradztwo w sprawach giełdowych, publikowanie notowań giełdowych, **38** usługi agencji informacyjnych, usługi poczty elektronicznej, przesyłanie informacji tekstowej i obrazowej przez internet i sieć telefoniczną.

(111) **216967** (220) 2008 02 21 (210) 336971
(151) 2009 06 02 (441) 2008 05 26

(732) Money.pl Spółka z o.o., Wrocław, PL.

(540) MyStock.pl

(510), (511) **35** usługi reklamowe, przygotowanie reklam, usługi agencji reklamowych, dystrybucja ogłoszeń reklamowych, rozpowszechnianie reklam w Internecie, wynajem powierzchni reklamowej, badania w dziedzinie działalności gospodarczej, badanie opinii publicznej, badania rynku, doradztwo w sprawach działalności gospodarczej, ekspertyzy w zakresie działalności gospodarczej, informacja o działalności gospodarczej, pozyskiwanie danych do informatycznych baz danych oraz i ich systematyzacja i udostępnianie osobom trzecim, rekrutacja personelu, pośrednictwo pracy, przygotowywanie zeznań podatkowych, sporządzanie prognoz ekonomicznych, promocja sprzedaży dla osób trzecich, organizowanie targów lub wystaw w celach handlowych i reklamowych, zarządzanie zbiorami informatycznymi, prowadzenie portalu internetowego informacyjno-doradczego w zakresie działalności gospodarczej i ekonomii, **36** prowadzenie portalu internetowego o tematyce finansowej oraz związanej z giełdą, sporządzanie i udostępnianie analiz finansowych, informacje i doradztwo w sprawach finansowych, informacje i doradztwo w sprawach ubezpieczeniowych, informacje i doradztwo w sprawach giełdowych, publikowanie notowań giełdowych, **38** usługi agencji informacyjnych, usługi poczty elektronicznej, przesyłanie informacji tekstowej i obrazowej przez internet i sieć telefoniczną.

(111) **216968** (220) 2008 02 21 (210) 336972
(151) 2009 06 02 (441) 2008 05 26

(732) Money.pl Spółka z o.o., Wrocław, PL.

(540) MyStock

(510), (511) **35** usługi reklamowe, przygotowanie reklam, usługi agencji reklamowych, dystrybucja ogłoszeń reklamowych, rozpowszechnianie reklam w Internecie, wynajem powierzchni reklamowej, badania w dziedzinie działalności gospodarczej, badanie opinii publicznej, badania rynku, doradztwo w sprawach działalności gospodarczej, ekspertyzy w zakresie działalności gospodarczej, informacja o działalności gospodarczej, pozyskiwanie danych do informatycznych baz danych oraz i ich systematyzacja i udostępnianie osobom trzecim, rekrutacja personelu, pośrednictwo pracy, przygotowywanie zeznań podatkowych, sporządzanie prognoz ekonomicznych, promocja sprzedaży dla osób trzecich, organizowanie targów lub wystaw w celach handlowych i reklamowych, zarządzanie zbiorami informatycznymi, prowadzenie portalu internetowego informacyjno-doradczego w zakresie działalności gospodarczej i ekonomii, **36** prowadzenie portalu internetowego o tematyce finansowej oraz związanej z giełdą, sporządzanie i udostępnianie analiz finansowych, informacje i doradztwo w sprawach finansowych, informacje i doradztwo w sprawach ubezpieczeniowych, informacje i doradztwo w sprawach giełdowych, publikowanie notowań giełdowych, **38** usługi agencji informacyjnych, usługi poczty elektronicznej, przesyłanie informacji tekstowej i obrazowej przez internet i sieć telefoniczną.

(111) **216969** (220) 2008 02 22 (210) 336984
(151) 2009 06 02 (441) 2008 05 26

(732) Przedsiębiorstwo Handlowo-Techniczne Sprzętu

Pozaricznego i Ochronnego „SUPON” Spółka Akcyjna, Szczecin, PL.

(540)



Kolor znaku: niebieski, czerwony

(531) 27.5.1, 29.1.12

(510), (511) **25** kamizelki ocieplane, kurtki ocieplane, ubrania robocze, kombinezony i spodnie robocze, kurtki i spodnie przeciwdeszczowe, koszule, T-shirty, polo, podkoszulki, kalesony, czapki, buty, klapki, rękawiczki.(111) **216970** (220) 2008 02 22 (210) 336985
(151) 2009 06 02 (441) 2008 05 26(732) Przedsiębiorstwo Handlowo-Techniczne Sprzętu Pożarniczego i Ochronnego „SUPON” Spółka Akcyjna, Szczecin, PL.
(540)

(531) 26.1.2, 26.4.2, 27.5.1

(510), (511) **25** kamizelki ocieplane, kurtki ocieplane, ubrania robocze, kombinezony i spodnie robocze, kurtki i spodnie przeciwdeszczowe, koszule, T-shirty, polo, podkoszulki, kalesony, czapki.(111) **216971** (220) 2008 02 22 (210) 336986
(151) 2009 06 02 (441) 2008 05 26(732) Przedsiębiorstwo Handlowo-Techniczne Sprzętu Pożarniczego i Ochronnego „SUPON” Spółka Akcyjna, Szczecin, PL.
(540)

(531) 26.1.2, 26.4.2, 27.5.1

(510), (511) **25** kamizelki ocieplane, kurtki ocieplane, ubrania robocze, kombinezony i spodnie robocze, kurtki i spodnie przeciwdeszczowe, koszule, T-shirty, polo, podkoszulki, kalesony, czapki.(111) **216972** (220) 2008 02 22 (210) 336987
(151) 2009 06 02 (441) 2008 05 26(732) Przedsiębiorstwo Handlowo-Techniczne Sprzętu Pożarniczego i Ochronnego „SUPON” Spółka Akcyjna, Szczecin, PL.
(540)

(531) 26.1.2, 26.4.2, 27.5.1

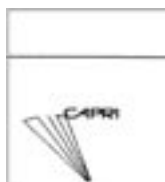
(510), (511) **25** kamizelki ocieplane, kurtki ocieplane, ubrania robocze, kombinezony i spodnie robocze, kurtki i spodnie przeciwdeszczowe, koszule, T-shirty, polo, podkoszulki, kalesony, czapki.(111) **216973** (220) 2008 02 25 (210) 337052
(151) 2009 06 05 (441) 2008 06 09(732) British American Tobacco (Brands) Inc., Wilmington, US.
(540)

(531) 26.3.1, 26.4.1, 26.4.2, 27.5.1

(510), (511) **34** papierosy; tytoń; produkty tytoniowe; zapalniczki; zapałki; artykuły dla palaczy.(111) **216974** (220) 2008 02 25 (210) 337076
(151) 2009 06 05 (441) 2008 06 09
(732) ALFAREX Spółka z o.o., Warszawa, PL.
(540)

Kolor znaku: czerwony, czarny

(531) 26.3.4, 26.3.23, 27.5.1, 29.1.12

(510), (511) **35** zgrupowanie i udostępnianie klientom w celu obejrzenia i nabycia w sklepie i hurtowni różnorodnych materiałów budowlanych, wyposażenia sanitarnego, artykułów metalowych, sprzętu i wyposażenia hydraulicznego, grzejnego i wentylacyjnego, **36** zarządzanie nieruchomościami, agencje pośrednictwa w handlu nieruchomościami, **37** usługi instalacji wodno-kanalizacyjnych, ciepłych, wentylacyjnych i gazowych, usługi izolacyjne, montaż instalacji elektrycznych i osprzętu elektrycznego, usługi remontowo-budowlane, usługi sprzątania i czyszczenia obiektów, **42** projektowanie budowlane, urbanistyczne i technologiczne.(111) **216975** (220) 2008 02 29 (210) 337435
(151) 2009 05 20 (441) 2008 06 09

(732) Union Investment Towarzystwo Funduszy Inwestycyjnych Spółka Akcyjna, Warszawa, PL.

(540) UniLokata

(510), (511) **35** reklama i prowadzenie interesów osób trzecich, pozyskiwanie i systematyzacja danych do komputerowych baz danych, księgowość, sporządzanie prognoz ekonomicznych, usługi w zakresie badań statystycznych, usługi w zakresie przeprowadzania wyceny działalności gospodarczej, usługi w zakresie promocji sprzedaży dla osób trzecich, usługi w zakresie zaopatrzenia osób trzecich jako zakupy produktów i usług dla innych przedsiębiorstw, usługi informacyjne w zakresie statystyki, **36** tworzenie i zarządzanie funduszami inwestycyjnymi, reprezentowanie uczestników funduszy inwestycyjnych wobec osób trzecich, gromadzenie funduszy od inwestorów, sprzedaż jednostek uczestnictwa w funduszach inwestycyjnych, sprzedaż certyfikatów inwestycyjnych w funduszach inwestycyjnych, inwestowanie powierzonego kapitału zgromadzonego w funduszach, doradztwo, sondaże, analizy, opinie i ekspertyzy finansowe, w tym w zakresie zarządzania i inwestowania kapitału w funduszach inwestycyjnych, zarządzanie cudzym pakietem papierów wartościowych na zlecenie, doradztwo w zakresie obrotu papierami wartościowymi, prowadzenie rachunków papierów wartościowych oraz rachunków pieniężnych służących do ich obsługi, pośrednictwo w nabywaniu lub zbywaniu papierów wartościowych, będących w obrocie na zagranicznych rynkach regulowanych, sporządzanie prospektu emisyjnego i memorandum informacyjnego, usługi nabywania lub zbywania papierów wartościowych na własny rachunek celem realizacji umów o subemisję inwestycyjne lub usługowe, usługi reprezentowania posiadaczy papierów wartościowych wobec emitentów tych papierów, usługi pożyczania papierów wartościowych na podstawie odrębnych przepisów, udzielanie informacji dotyczących inwestowania w papiery wartościowe, pośredniczenie w zbywaniu produktów finansowych, w szczególności zawieranie umów o uczestnictwo w funduszach inwestycyjnych, obliczanie wartości aktywów funduszy i portfeli, świadczenie usług finansowych na rzecz klientów instytucji finansowych, funduszy inwestycyjnych, banków, zakładów i towarzystw ubezpieczeń, usługi finansowe inwestycyjne, usługi konsultingowe w sprawach finansowych.(111) **216976** (220) 2008 02 29 (210) 337436
(151) 2009 05 20 (441) 2008 06 09

(732) Union Investment Towarzystwo Funduszy Inwestycyjnych Spółka Akcyjna, Warszawa, PL.

(540) UniFundusze FIO

(510), (511) **35** reklama i prowadzenie interesów osób trzecich, pozyskiwanie i systematyzacja danych do komputerowych baz danych, księgowość, sporządzanie prognoz ekonomicznych, usługi w zakresie badań statystycznych, usługi w zakresie przeprowadzania wyceny działalności gospodarczej, usługi w zakresie promocji sprzedaży dla osób trzecich, usługi w zakresie zaopatrzenia osób

trzecich jako zakupy produktów i usług dla innych przedsiębiorstw, usługi informacyjne w zakresie statystyki, **36** tworzenie i zarządzanie funduszami inwestycyjnymi, reprezentowanie uczestników funduszy inwestycyjnych wobec osób trzecich, gromadzenie funduszy od inwestorów, sprzedaż jednostek uczestnictwa w funduszach inwestycyjnych, sprzedaż certyfikatów inwestycyjnych w funduszach inwestycyjnych, inwestowanie powierzonego kapitału zgromadzonego w funduszach, doradztwo, sondaże, analizy, opinie i ekspertyzy finansowe, w tym w zakresie zarządzania i inwestowania kapitału w funduszach inwestycyjnych, zarządzanie cudzym pakietem papierów wartościowych na zlecenie, doradztwo w zakresie obrotu papierami wartościowymi, prowadzenie rachunków papierów wartościowych oraz rachunków pieniężnych służących do ich obsługi, pośrednictwo w nabywaniu lub zbywaniu papierów wartościowych, będących w obrocie na zagranicznych rynkach regulowanych, sporządzanie prospektu emisyjnego i memorandum informacyjnego, usługi nabywania lub zbywania papierów wartościowych na własny rachunek celem realizacji umów o subemisję inwestycyjne lub usługowe, usługi reprezentowania posiadaczy papierów wartościowych wobec emitentów tych papierów, usługi pożyczania papierów wartościowych na podstawie odrębnych przepisów, udzielanie informacji dotyczących inwestowania w papiery wartościowe, pośredniczenie w zbywaniu produktów finansowych, w szczególności zawieranie umów o uczestnictwo w funduszach inwestycyjnych, obliczanie wartości aktywów funduszy i portfeli, świadczenie usług finansowych na rzecz klientów instytucji finansowych, funduszy inwestycyjnych, banków, zakładów i towarzystw ubezpieczeń, usługi finansowe inwestycyjne, usługi konsultingowe w sprawach finansowych.

(111) **216977** (220) 2008 02 29 (210) 337437
(151) 2009 05 20 (441) 2008 06 09

(732) Union Investment Towarzystwo Funduszy Inwestycyjnych Spółka Akcyjna, Warszawa, PL.

(540) UniFundusze Fundusz Inwestycyjny Otwarty (510), (511) **35** reklama i prowadzenie interesów osób trzecich, pozyskiwanie i systematyzacja danych do komputerowych baz danych, księgowość, sporządzanie prognoz ekonomicznych, usługi w zakresie badań statystycznych, usługi w zakresie przeprowadzania wyceny działalności gospodarczej, usługi w zakresie promocji sprzedaży dla osób trzecich, usługi w zakresie zaopatrzenia osób trzecich jako zakupy produktów i usług dla innych przedsiębiorstw, usługi informacyjne w zakresie statystyki, **36** tworzenie i zarządzanie funduszami inwestycyjnymi, reprezentowanie uczestników funduszy inwestycyjnych wobec osób trzecich, gromadzenie funduszy od inwestorów, sprzedaż jednostek uczestnictwa w funduszach inwestycyjnych, sprzedaż certyfikatów inwestycyjnych w funduszach inwestycyjnych, inwestowanie powierzonego kapitału zgromadzonego w funduszach, doradztwo, sondaże, analizy, opinie i ekspertyzy finansowe, w tym w zakresie zarządzania i inwestowania kapitału w funduszach inwestycyjnych, zarządzanie cudzym pakietem papierów wartościowych na zlecenie, doradztwo w zakresie obrotu papierami wartościowymi, prowadzenie rachunków papierów wartościowych oraz rachunków pieniężnych służących do ich obsługi, pośrednictwo w nabywaniu lub zbywaniu papierów wartościowych, będących w obrocie na zagranicznych rynkach regulowanych, sporządzanie prospektu emisyjnego i memorandum informacyjnego, usługi nabywania lub zbywania papierów wartościowych na własny rachunek celem realizacji umów o subemisję inwestycyjne lub usługowe, usługi reprezentowania posiadaczy papierów wartościowych wobec emitentów tych papierów, usługi pożyczania papierów wartościowych na podstawie odrębnych przepisów, udzielanie informacji dotyczących inwestowania w papiery wartościowe, pośredniczenie w zbywaniu produktów finansowych, w szczególności zawieranie umów o uczestnictwo w funduszach inwestycyjnych, obliczanie wartości aktywów funduszy i portfeli, świadczenie usług finansowych na rzecz klientów instytucji finansowych, funduszy inwestycyjnych, banków, zakładów i towarzystw ubezpieczeń, usługi finansowe inwestycyjne, usługi konsultingowe w sprawach finansowych.

(111) **216978** (220) 2008 02 29 (210) 337438
(151) 2009 05 20 (441) 2008 06 09

(732) Union Investment Towarzystwo Funduszy Inwestycyjnych Spółka Akcyjna, Warszawa, PL.

(540) UniKorona Zrównoważony (510), (511) **35** reklama i prowadzenie interesów osób trzecich, pozyskiwanie i systematyzacja danych do komputerowych baz danych, księgowość, sporządzanie prognoz ekonomicznych, usługi w zakresie badań statystycznych, usługi w zakresie przeprowadzania wyceny działalności gospodarczej, usługi w zakresie promocji sprzedaży dla osób trzecich, usługi w zakresie zaopatrzenia osób trzecich jako zakupy produktów i usług dla innych przedsiębiorstw, usługi informacyjne w zakresie statystyki, **36** tworzenie i zarządzanie funduszami inwestycyjnymi, reprezentowanie uczestników funduszy inwestycyjnych wobec osób trzecich, gromadzenie funduszy od inwestorów, sprzedaż jednostek uczestnictwa w funduszach inwestycyjnych, sprzedaż certyfikatów inwestycyjnych w funduszach inwestycyjnych, inwestowanie powierzonego kapitału zgromadzonego w funduszach, doradztwo, sondaże, analizy, opinie i ekspertyzy finansowe, w tym w zakresie zarządzania i inwestowania kapitału w funduszach inwestycyjnych, zarządzanie cudzym pakietem papierów wartościowych na zlecenie, doradztwo w zakresie obrotu papierami wartościowymi, prowadzenie rachunków papierów wartościowych oraz rachunków pieniężnych służących do ich obsługi, pośrednictwo w nabywaniu lub zbywaniu papierów wartościowych, będących w obrocie na zagranicznych rynkach regulowanych, sporządzanie prospektu emisyjnego i memorandum informacyjnego, usługi nabywania lub zbywania papierów wartościowych na własny rachunek celem realizacji umów o subemisję inwestycyjne lub usługowe, usługi reprezentowania posiadaczy papierów wartościowych wobec emitentów tych papierów, usługi pożyczania papierów wartościowych na podstawie odrębnych przepisów, udzielanie informacji dotyczących inwestowania w papiery wartościowe, pośredniczenie w zbywaniu produktów finansowych, w szczególności zawieranie umów o uczestnictwo w funduszach inwestycyjnych, obliczanie wartości aktywów funduszy i portfeli, świadczenie usług finansowych na rzecz klientów instytucji finansowych, funduszy inwestycyjnych, banków, zakładów i towarzystw ubezpieczeń, usługi finansowe inwestycyjne, usługi konsultingowe w sprawach finansowych.

(111) **216979** (220) 2008 02 29 (210) 337439
(151) 2009 05 20 (441) 2008 06 09

(732) Union Investment Towarzystwo Funduszy Inwestycyjnych Spółka Akcyjna, Warszawa, PL.

(540) UniRentier (510), (511) **35** reklama i prowadzenie interesów osób trzecich, pozyskiwanie i systematyzacja danych do komputerowych baz danych, księgowość, sporządzanie prognoz ekonomicznych, usługi w zakresie badań statystycznych, usługi w zakresie przeprowadzania wyceny działalności gospodarczej, usługi w zakresie promocji sprzedaży dla osób trzecich, usługi w zakresie zaopatrzenia osób trzecich jako zakupy produktów i usług dla innych przedsiębiorstw, usługi informacyjne w zakresie statystyki, **36** tworzenie i zarządzanie funduszami inwestycyjnymi, reprezentowanie uczestników funduszy inwestycyjnych wobec osób trzecich, gromadzenie funduszy od inwestorów, sprzedaż jednostek uczestnictwa w funduszach inwestycyjnych, sprzedaż certyfikatów inwestycyjnych w funduszach inwestycyjnych, inwestowanie powierzonego kapitału zgromadzonego w funduszach, doradztwo, sondaże, analizy, opinie i ekspertyzy finansowe, w tym w zakresie zarządzania i inwestowania kapitału w funduszach inwestycyjnych, zarządzanie cudzym pakietem papierów wartościowych na zlecenie, doradztwo w zakresie obrotu papierami wartościowymi, prowadzenie rachunków papierów wartościowych oraz rachunków pieniężnych służących do ich obsługi, pośrednictwo w nabywaniu lub zbywaniu papierów wartościowych, będących w obrocie na zagranicznych rynkach regulowanych, sporządzanie prospektu emisyjnego i memorandum informacyjnego, usługi nabywania lub zbywania papierów wartościowych na własny rachunek celem realizacji umów o subemisję inwestycyjne lub usługowe, usługi reprezentowania posiadaczy papierów wartościowych wobec emitentów tych papierów, usługi pożyczania papierów wartościowych na podstawie odrębnych przepisów, udzielanie informacji dotyczących inwestowania w papiery wartościowe, pośredniczenie w zbywaniu produktów finansowych, w szczególności zawieranie umów o uczestnictwo w funduszach inwestycyjnych, obliczanie wartości aktywów funduszy i portfeli, świadczenie usług finansowych na rzecz klientów instytucji finansowych, funduszy inwestycyjnych, banków, zakładów i towarzystw ubezpieczeń, usługi finansowe inwestycyjne, usługi konsultingowe w sprawach finansowych.

(111) **216980** (220) 2008 02 29 (210) 337440
 (151) 2009 05 20 (441) 2008 06 09
 (732) Union Investment Towarzystwo Funduszy Inwestycyjnych
 Spółka Akcyjna, Warszawa, PL.
 (540) UniProfil

(510), (511) **35** reklama i prowadzenie interesów osób trzecich, pozyskiwanie i systematyzacja danych do komputerowych baz danych, księgowość, sporządzanie prognoz ekonomicznych, usługi w zakresie badań statystycznych, usługi w zakresie przeprowadzania wyceny działalności gospodarczej, usługi w zakresie promocji sprzedaży dla osób trzecich, usługi w zakresie zaopatrzenia osób trzecich jako zakupy produktów i usług dla innych przedsiębiorstw, usługi informacyjne w zakresie statystyki, **36** tworzenie i zarządzanie funduszami inwestycyjnymi, reprezentowanie uczestników funduszy inwestycyjnych wobec osób trzecich, gromadzenie funduszy od inwestorów, sprzedaż jednostek uczestnictwa w funduszach inwestycyjnych, sprzedaż certyfikatów inwestycyjnych w funduszach inwestycyjnych, inwestowanie powierzonego kapitału zgromadzonego w funduszach, doradztwo, sondaże, analizy, opinie i ekspertyzy finansowe, w tym w zakresie zarządzania i inwestowania kapitału w funduszach inwestycyjnych, zarządzanie cudzym pakietem papierów wartościowych na zlecenie, doradztwo w zakresie obrotu papierami wartościowymi, prowadzenie rachunków papierów wartościowych oraz rachunków pieniężnych służących do ich obsługi, pośrednictwo w nabywaniu lub zbywaniu papierów wartościowych, będących w obrocie na zagranicznych rynkach regulowanych, sporządzanie prospektu emisyjnego i memorandum informacyjnego, usługi nabywania lub zbywania papierów wartościowych na własny rachunek celem realizacji umów o subemisje inwestycyjne lub usługowe, usługi reprezentowania posiadaczy papierów wartościowych wobec emitentów tych papierów, usługi pożyczania papierów wartościowych na podstawie odrębnych przepisów, udzielanie informacji dotyczących inwestowania w papiery wartościowe, pośredniczenie w zbywaniu produktów finansowych, w szczególności zawieranie umów o uczestnictwo w funduszach inwestycyjnych, obliczanie wartości aktywów funduszy i portfeli, świadczenie usług finansowych na rzecz klientów instytucji finansowych, funduszy inwestycyjnych, banków, zakładów i towarzystw ubezpieczeń, usługi finansowe inwestycyjne, usługi konsultingowe w sprawach finansowych.

(111) **216981** (220) 2008 02 29 (210) 337442
 (151) 2009 05 20 (441) 2008 06 09
 (732) Union Investment Towarzystwo Funduszy Inwestycyjnych
 Spółka Akcyjna, Warszawa, PL.
 (540) UniKorona

(510), (511) **35** reklama i prowadzenie interesów osób trzecich, pozyskiwanie i systematyzacja danych do komputerowych baz danych, księgowość, sporządzanie prognoz ekonomicznych, usługi w zakresie badań statystycznych, usługi w zakresie przeprowadzania wyceny działalności gospodarczej, usługi w zakresie promocji sprzedaży dla osób trzecich, usługi w zakresie zaopatrzenia osób trzecich jako zakupy produktów i usług dla innych przedsiębiorstw, usługi informacyjne w zakresie statystyki, **36** tworzenie i zarządzanie funduszami inwestycyjnymi, reprezentowanie uczestników funduszy inwestycyjnych wobec osób trzecich, gromadzenie funduszy od inwestorów, sprzedaż jednostek uczestnictwa w funduszach inwestycyjnych, sprzedaż certyfikatów inwestycyjnych w funduszach inwestycyjnych, inwestowanie powierzonego kapitału zgromadzonego w funduszach, doradztwo, sondaże, analizy, opinie i ekspertyzy finansowe, w tym w zakresie zarządzania i inwestowania kapitału w funduszach inwestycyjnych, zarządzanie cudzym pakietem papierów wartościowych na zlecenie, doradztwo w zakresie obrotu papierami wartościowymi, prowadzenie rachunków papierów wartościowych oraz rachunków pieniężnych służących do ich obsługi, pośrednictwo w nabywaniu lub zbywaniu papierów wartościowych, będących w obrocie na zagranicznych rynkach regulowanych, sporządzanie prospektu emisyjnego i memorandum informacyjnego, usługi nabywania lub zbywania papierów wartościowych na własny rachunek celem realizacji umów o subemisje inwestycyjne lub usługowe, usługi reprezentowania posiadaczy papierów wartościowych wobec emitentów tych papierów, usługi pożyczania papierów wartościowych na podstawie odrębnych przepisów, udzielanie informacji dotyczących inwestowania w papiery wartościowe, pośredniczenie w zbywaniu produktów finansowych, w szczególności zawieranie

umów o uczestnictwo w funduszach inwestycyjnych, obliczanie wartości aktywów funduszy i portfeli, świadczenie usług finansowych na rzecz klientów instytucji finansowych, funduszy inwestycyjnych, banków, zakładów i towarzystw ubezpieczeń, usługi finansowe inwestycyjne, usługi konsultingowe w sprawach finansowych.

(111) **216982** (220) 2008 02 04 (210) 336033
 (151) 2009 06 03 (441) 2008 05 12
 (732) SKAN Spółka z o.o., Ciechanów, PL.
 (540)



Kolor znaku: czerwony

(531) 27.5.1, 29.1.1
 (510), (511) **11** lampy oświetleniowe.

(111) **216983** (220) 2008 02 27 (210) 336035
 (151) 2009 06 05 (441) 2008 06 09
 (732) SKAN Spółka z o.o., Ciechanów, PL.
 (540)



Kolor znaku: pomarańczowy

(531) 27.5.1, 29.1.1
 (510), (511) **12** skutery, pojazdy jednośladowe.

(111) **216984** (220) 2008 02 04 (210) 336054
 (151) 2009 06 05 (441) 2008 05 12
 (732) Podlaska Wytwórnia Wódek „Polmos” Spółka Akcyjna,
 Siedlce, PL.
 (540) Cremosa
 (510), (511) **33** napoje alkoholowe (z wyjątkiem piwa).

(111) **216985** (220) 2008 02 04 (210) 336061
 (151) 2009 06 05 (441) 2008 05 12
 (732) DUCH MORZA s.c. Tadeusz Duch, Przemysław Jasiocki,
 Kraków, PL.
 (540)



Kolor znaku: różowy i odcienie, fioletowy i odcienie, biały

(531) 26.1.2, 27.5.1, 29.1.13
 (510), (511) **12** urządzenia służące do poruszania się w wodzie, zwłaszcza łodzie, statki, **16** wydawnictwa, katalogi, foldery, kalendary, informatory, plakaty, papier firmowy, druki handlowe, **35** zgromadzenie na rzecz osób trzecich różnych towarów pozwalające nabywcy wygodnie je oglądać i kupować w hurtowni lub sklepie ze sprzętem turystycznym i/lub sportowym, przedstawicielstwo handlowe podmiotów zagranicznych, pośrednictwo handlowe pole-

gające na kojarzeniu kontrahentów, usługi pośrednictwa w handlu statkami na rzecz osób trzecich, usługi rekrutacji załóg i obsadzania statków załogami; reklama; dystrybucja materiałów promocyjnych i reklamowych, **39** usługi spacerowe statkami, jachtami i łodziami, organizowanie rejsów krajoznawczych i przyrodniczych, organizowanie żeglarskich rejsów morskich; organizowanie podróży, informacja o taryfach, rozkładach jazdy, rezerwacja miejsc podróżnym, wynajmowanie pojazdów, wynajmowanie środków transportu wodnego; transport pasażerski, transport promowy.

(111) **216986** (220) 2008 02 04 (210) 336063
(151) 2009 06 05 (441) 2008 05 12
(732) Luigi Lavazza spa, Torino, IT.
(540) THE MOST MAJESTIC ESPRESSO EXPERIENCE
(510), (511) **30** kawa, mieszanka kawy, kawa bezkofeinowa i ekstrakty kawy.

(111) **216987** (220) 2008 02 04 (210) 336064
(151) 2009 06 05 (441) 2008 05 12
(732) Luigi Lavazza spa, Torino, IT.
(540)



(531) 27.5.1
(510), (511) **30** kawa, mieszanka kawy, kawa bezkofeinowa i ekstrakty kawy.

(111) **216988** (220) 2008 02 05 (210) 336101
(151) 2009 05 27 (441) 2008 05 12
(732) FABRYKA SUBSTANCJI ZAPACHOWYCH „POLLENA-AROMA” Sp. z o.o., Warszawa, PL.
(540) KAPIN
(510), (511) **01** chemiczne kompozycje zapachowe i komponenty dla przemysłu kosmetycznego, spożywczego i chemii gospodarczej, **03** środki do pielęgnacji włosów; środki myjące; środki do czyszczenia zębów; środki do prania; toaletowe środki sanitarne; dezodoranty; perfumy; wody toaletowe; toniki; mleczka; kremy; odżywki kosmetyczne; olejki eteryczne; balsamy; oleje do masażu; środki do golenia; maseczki; środki do opalania; pudry; szminki; mieszaniny zapachowe; środki czyszczące, **05** produkty farmaceutyczne; środki do nacierania i inhalacji o działaniu leczniczym; leki pomocnicze o działaniu relaksującym; preparaty zawierające substancje naturalne o działaniu relaksującym; preparaty do kąpieli relaksujących; waciki do celów medycznych; chusteczki nasączone płynami farmaceutycznymi; pieluchy dla chorych; podpaski i tampony nasączone płynami farmaceutycznymi.

(111) **216989** (220) 2008 02 05 (210) 336116
(151) 2009 05 27 (441) 2008 05 12
(732) HOUSE Sp. z o.o., Zielona Góra, PL.
(540) EL. COMENDANTE
(510), (511) **03** środki wybielające i inne substancje stosowane w praniu; środki do czyszczenia; polerowania; szorowania i ścierania; mydła, środki perfumeryjne; olejki eteryczne; kosmetyki; płyny do pielęgnacji włosów; środki do czyszczenia zębów.

(111) **216990** (220) 2008 02 05 (210) 336118
(151) 2009 05 27 (441) 2008 05 12
(732) Firma Cukiernicza „Solidarność-rok założenia 1952” Sp. z o.o., Lublin, PL.
(540) solidarność romantica
(510), (511) **30** czekoladki w bombonierce.

(111) **216991** (220) 2008 02 05 (210) 336120
(151) 2009 05 27 (441) 2008 05 12
(732) Firma Cukiernicza „Solidarność-rok założenia 1952” Sp. z o.o., Lublin, PL.
(540) romantica
(510), (511) **30** czekoladki w bombonierce.

(111) **216992** (220) 2008 02 05 (210) 336152
(151) 2009 06 04 (441) 2008 05 12
(732) Pabianickie Zakłady Farmaceutyczne POLFA Spółka Akcyjna, Pabianice, PL.
(540) GARDAN
(510), (511) **05** preparaty farmaceutyczne.

(111) **216993** (220) 2008 02 05 (210) 336154
(151) 2009 06 04 (441) 2008 05 12
(732) ASA Spółka z ograniczoną odpowiedzialnością, Głubczyce, PL.
(540) Satinea-piękno rodzi się nocą, aby błyszczeć w dzień.
(510), (511) **05** produkty farmaceutyczne i środki lecznicze, żywność dietetyczna do celów leczniczych, żywność suplementarna do celów leczniczych, dietetyczne środki spożywcze do celów leczniczych, napoje do celów leczniczych, żywność dla niemowląt, dodatki odżywcze do celów leczniczych, suplementy diety do celów leczniczych.

(111) **216994** (220) 2008 02 05 (210) 336174
(151) 2009 06 04 (441) 2008 05 12
(732) Unilever N.V., Rotterdam, NL.
(540) HERBAL FUSION
(510), (511) **03** mydła, preparaty do czyszczenia, środki do pielęgnacji włosów, środki do koloryzowania włosów, farby do włosów, lotiony do włosów, preparaty do układania włosów, szampony, odżywki, spraye do włosów, puder do włosów, dekoracje do włosów, lakiery do włosów, pianki do włosów, nabłyszczacze do włosów, żele do włosów, preparaty nawilżające do włosów, płyny do włosów, olejki od włosów, toniki do włosów, kremy do włosów, preparaty do kąpieli i/lub pod prysznic, dezodoranty, antyperspiranty.

(111) **216995** (220) 2008 02 05 (210) 336177
(151) 2009 05 21 (441) 2008 05 12
(732) Megafyt-R spol. s r.o., Vrané nad Vltavou, CZ.
(540)



Kolor znaku: biały, szary, niebieski, zielony, pomarańczowy

(531) 2.3.5, 2.9.25, 25.5.25, 26.11.1, 27.5.1, 29.1.14
(510), (511) **05** środki farmaceutyczne i weterynaryjne; środki sanitarne do celów medycznych; herbaty ziołowe, owocowe i czarne w torebkach do celów medycznych; substancje dietetyczne przystosowane do celów medycznych; żywność dla dzieci; plastry; materiały opatrunkowe; materiały do plombowania zębów; woski dentystyczne; środki dezynfekujące, **32** piwo; wody mineralne i gazowane oraz inne napoje bezalkoholowe; napoje owocowe i soki owocowe; syropy i inne preparaty do produkcji napojów.

(111) **216996** (220) 2008 02 05 (210) 336179
(151) 2009 05 21 (441) 2008 05 12
(732) Megafyt-R spol. s r.o., Vrané nad Vltavou, CZ.

(540)



Kolor znaku: biały, szary, niebieski, zielony, żółty

(531) 2.1.8, 2.9.25, 25.5.25, 26.11.1, 27.5.1, 29.1.14

(510), (511) **05** środki farmaceutyczne i weterynaryjne; środki sanitarne do celów medycznych; herbaty ziołowe, owocowe i czarne w torebkach do celów medycznych; substancje dietetyczne przystosowane do celów medycznych; żywność dla dzieci; plastry; materiały opatrunkowe; materiały do plombowania zębów; woski dentystyczne; środki dezynfekujące, **32** piwo; wody mineralne i gazowane oraz inne napoje bezalkoholowe; napoje owocowe i soki owocowe; syropy i inne preparaty do produkcji napojów.

(111) **216997** (220) 2008 02 05 (210) 336180

(151) 2009 05 21 (441) 2008 05 12

(732) Megafyt-R spol. s r.o., Vrané nad Vltavou, CZ.

(540)



Kolor znaku: biały, szary, zielony, niebieski, żółty, czerwony

(531) 2.3.5, 2.9.25, 25.5.25, 26.11.1, 27.5.1, 29.1.15

(510), (511) **05** środki farmaceutyczne i weterynaryjne; środki sanitarne do celów medycznych; herbaty ziołowe, owocowe i czarne w torebkach do celów medycznych; substancje dietetyczne przystosowane do celów medycznych; żywność dla dzieci; plastry; materiały opatrunkowe; materiały do plombowania zębów; woski dentystyczne; środki dezynfekujące, **32** piwo; wody mineralne i gazowane oraz inne napoje bezalkoholowe; napoje owocowe i soki owocowe; syropy i inne preparaty do produkcji napojów.

(111) **216998** (220) 2008 02 05 (210) 336181

(151) 2009 05 21 (441) 2008 05 12

(732) Megafyt-R spol. s r.o., Vrané nad Vltavou, CZ.

(540)



Kolor znaku: biały, szary, niebieski, zielony, żółty, czerwony

(531) 2.3.5, 2.9.25, 25.5.25, 26.11.1, 27.5.1, 29.1.15

(510), (511) **05** środki farmaceutyczne i weterynaryjne; środki sanitarne do celów medycznych; herbaty ziołowe, owocowe i czarne w torebkach do celów medycznych; substancje dietetyczne przystosowane do celów medycznych; żywność dla dzieci; plastry; materiały opatrunkowe; materiały do plombowania zębów; woski dentystyczne; środki dezynfekujące, **32** piwo; wody mineralne i gazowane oraz inne napoje bezalkoholowe; napoje owocowe i soki owocowe; syropy i inne preparaty do produkcji napojów.

(111) **216999** (220) 2008 02 05 (210) 336182

(151) 2009 05 21 (441) 2008 05 12

(732) Megafyt-R spol. s r.o., Vrané nad Vltavou, CZ.

(540)



Kolor znaku: biały, szary, niebieski, zielony, czerwony, żółty, pomarańczowy, bordowy

(531) 2.3.5, 2.9.25, 25.5.25, 26.11.1, 27.5.1, 29.1.15

(510), (511) **05** środki farmaceutyczne i weterynaryjne; środki sanitarne do celów medycznych; herbaty ziołowe, owocowe i czarne w torebkach do celów medycznych; substancje dietetyczne przystosowane do celów medycznych; żywność dla dzieci; plastry; materiały opatrunkowe; materiały do plombowania zębów; woski dentystyczne; środki dezynfekujące, **32** piwo; wody mineralne i gazowane oraz inne napoje bezalkoholowe; napoje owocowe i soki owocowe; syropy i inne preparaty do produkcji napojów.

(111) **217000** (220) 2008 02 05 (210) 336183

(151) 2009 05 21 (441) 2008 05 12

(732) Megafyt-R spol. s r.o., Vrané nad Vltavou, CZ.

(540)



Kolor znaku: biały, szary, niebieski, zielony, pomarańczowy, żółty, czerwony

(531) 2.3.5, 25.5.25, 26.11.1, 27.5.1, 29.1.13

(510), (511) **05** środki farmaceutyczne i weterynaryjne; środki sanitarne do celów medycznych; herbaty ziołowe, owocowe i czarne w torebkach do celów medycznych; substancje dietetyczne przystosowane do celów medycznych; żywność dla dzieci; plastry; materiały opatrunkowe; materiały do plombowania zębów; woski dentystyczne; środki dezynfekujące, **32** piwo; wody mineralne i gazowane oraz inne napoje bezalkoholowe; napoje owocowe i soki owocowe; syropy i inne preparaty do produkcji napojów.

(111) **217001** (220) 2008 02 06 (210) 336201

(151) 2009 04 27 (441) 2008 05 12

(732) PLIVA Kraków, Zakłady Farmaceutyczne Spółka Akcyjna, Kraków, PL.

(540) enerbox

(510), (511) **05** suplementy diety do stosowania przez ludzi w celu utrzymania stanu fizjologicznego i poprawy ogólnego stanu zdrowia zawarte w klasie 05.

(111) **217002** (220) 2008 02 06 (210) 336202
(151) 2009 05 19 (441) 2008 05 12

(732) UNIGAME Monika Paliwoda, Jelenia Góra, PL.

(540) UNIGAME

(510), (511) **41** usługi związane z organizowaniem i prowadzeniem salonów gier, kasyn, **43** usługi gastronomiczne, prowadzenie restauracji, kawiarni, barów, pubów.

(111) **217003** (220) 2008 02 06 (210) 336215
(151) 2009 04 27 (441) 2008 05 12

(732) Synergive Spółka z o.o., Warszawa, PL.

(540)



Kolor znaku: niebieski

(531) 2.5.1, 16.1.4, 29.1.4

(510), (511) **09** urządzenia i przyrządy do transmisji dźwięku; urządzenia do przetwarzania informacji; interfejsy komputerowe, nagrane i ładowalne programy komputerowe, programy gier komputerowych, komputerowe programy sterujące nagraniem systemu operacyjnego, komputerowe urządzenia peryferyjne, stałe nagrane oprogramowanie komputerowe, komputery, przenośne komputery podręczne, urządzenia do komunikacji wewnętrznej, telekomunikacyjne zespoły nadawcze, odbiorniki audio i wideo, telefony przenośne, urządzenia radiotelefoniczne, sterowniki komputerowe, aparaty telefoniczne, nadawcze urządzenia telefoniczne, telefony przenośne, aparaty wideo, wideofony, **38** usługi w zakresie emisji telewizyjnej, usługi w zakresie przesyłania informacji, usługi w zakresie przesyłania informacji tekstowej i obrazowej przy pomocy komputera, usługi w zakresie łączności poprzez sieć światłowodów i terminali komputerowych, usługi w zakresie łączności radiowej i telefonicznej, usługi telekomunikacyjne w zakresie ogłoszeń elektronicznych, poczta elektroniczna, usługi w zakresie połączenia i trasy połączeń dla telekomunikacji, usługi w zakresie połączenia ze światową siecią komputerową za pośrednictwem telekomunikacji, usługi w zakresie wypożyczenia aparatury do przesyłania informacji, usługi w zakresie przydzielania dostępu do światowej sieci komputerowej, usługi w zakresie telefonii komórkowej, usługi i połączenia telefoniczne, usługi w zakresie obsługi telekonferencji, usługi w zakresie wypożyczania telefonów, usługi w zakresie wypożyczania urządzeń do przesyłania informacji i urządzeń telekomunikacyjnych, **41** usługi w zakresie obsługi publikacji elektronicznych on-line, publikacja elektroniczna on-line książek i periodyków, usługi w zakresie publikowania tekstów innych niż reklamowe, **42** usługi w zakresie administrowania sieciami stronami internetowymi, usługi doradcze w sprawach sprzętu komputerowego, usługi komputerowe w zakresie odzyskiwania danych, usługi w zakresie programowania i wypożyczania komputerów, usługi w zakresie projektowania systemów komputerowych, usługi w zakresie konwersji danych lub dokumentów na formę elektroniczną, usługi w zakresie konwersji danych przez programy komputerowe, usługi w zakresie: aktualizacji, instalacji, konserwacji, powielania, projektowania i wypożyczania oprogramowania komputerowego, usługi w zakresie projektowania i analizy systemów komputerowych.

(111) **217004** (220) 2008 02 06 (210) 336216
(151) 2009 04 27 (441) 2008 05 12

(732) Synergive Spółka z o.o., Warszawa, PL.

(540)

synergive
speak easy with your customers

Kolor znaku: niebieski, czarny

(531) 27.5.1, 29.1.12

(510), (511) **09** urządzenia i przyrządy do transmisji dźwięku; urządzenia do przetwarzania informacji; interfejsy komputerowe, nagrane i ładowalne programy komputerowe, programy gier komputerowych, komputerowe programy sterujące nagraniem systemu operacyjnego, komputerowe urządzenia peryferyjne, stałe nagrane oprogramowanie komputerowe, komputery, przenośne komputery podręczne, urządzenia do komunikacji wewnętrznej, telekomunikacyjne zespoły nadawcze, odbiorniki audio i wideo, telefony przenośne, urządzenia radiotelefoniczne, sterowniki komputerowe, aparaty telefoniczne, nadawcze urządzenia telefoniczne, telefony przenośne, aparaty wideo, wideofony, **35** usługi w zakresie wypożyczania maszyn i urządzeń biurowych, doradcze usługi specjalistyczne w sprawach działalności gospodarczej, usługi doradcze w zakresie organizowania, prowadzenia i zarządzania działalnością gospodarczą, usługi doradcze w zakresie zarządzania personalnego, ekspertyzy w zakresie działalności gospodarczej, usługi informacyjne w zakresie działalności gospodarczej, profesjonalne usługi doradcze w zakresie działalności gospodarczej, usługi w zakresie wyreceny działalności handlowej, usługi polegające na pozyskiwaniu i systematyzacji danych w komputerowych bazach danych, komputerowe zarządzanie plikami, usługi związane z prowadzeniem analizy kosztów, usługi w zakresie rozpowszechniania ogłoszeń reklamowych, usługi polegające na wyszukiwaniu informacji zawartych w plikach komputerowych świadczone na rzecz osób trzecich, usługi polegające na świadczeniu pomocy przy zarządzaniu przedsiębiorstwami przemysłowymi lub handlowymi, usługi polegające na świadczeniu pomocy w prowadzeniu działalności gospodarczej, usługi polegające na świadczeniu pomocy w zakresie zarządzania, usługi polegające na projektowaniu oraz świadczeniu pomocy w zakresie działalności gospodarczej, usługi w zakresie promocji sprzedaży dla osób trzecich, usługi w zakresie rozpowszechniania materiałów reklamowych, ulotek, prospektów, druków oraz próbek, usługi reklamowe za pośrednictwem sieci komputerowej, usługi w zakresie wynajmowania powierzchni na cele reklamowe, usługi w zakresie uaktualniania materiałów reklamowych i publikowania tekstów reklamowych, usługi w zakresie reklamy korespondencyjnej, usługi polegające na telefonicznym udzielaniu informacji dla nieobecnych abonentów, usługi w zakresie transkrypcji przekazu, usługi w zakresie wynajmowania miejsc na umieszczanie ogłoszeń lub reklam, usługi w zakresie wyszukiwania informacji w komputerowych bazach danych, usługi polegające na świadczeniu pomocy w zarządzaniu działalnością gospodarczą, usługi w zakresie zarządzania zbiorami informacyjnymi, **37** usługi w zakresie instalowania, konserwacji oraz naprawy maszyn i urządzeń biurowych; usługi w zakresie instalowania i naprawy urządzeń elektrycznych, usługi w zakresie instalowania, konserwacji i naprawy komputerów, **38** usługi w zakresie emisji telewizyjnej, usługi w zakresie przesyłania informacji, usługi w zakresie przesyłania informacji tekstowej i obrazowej przy pomocy komputera, usługi w zakresie łączności poprzez sieć światłowodów i terminali komputerowych, usługi w zakresie łączności radiowej i telefonicznej, usługi telekomunikacyjne w zakresie ogłoszeń elektronicznych, poczta elektroniczna, usługi w zakresie połączenia i trasy połączeń dla telekomunikacji, usługi w zakresie połączenia ze światową siecią komputerową za pośrednictwem telekomunikacji, usługi w zakresie wypożyczania aparatury do przesyłania informacji, usługi w zakresie przydzielania dostępu do światowej sieci komputerowej, usługi w zakresie telefonii komórkowej, usługi i połączenia telefoniczne, usługi w zakresie obsługi telekonferencji, usługi w zakresie wypożyczania telefonów, usługi w zakresie wypożyczania urządzeń do przesyłania informacji i urządzeń telekomunikacyjnych, **41** usługi w zakresie obsługi publikacji elektronicznych on-line, publikacja elektroniczna on-line książek i periodyków, usługi w zakresie publikowania tekstów innych niż reklamowe, **42** usługi w zakresie administrowania sieciami stronami internetowymi, usługi doradcze w sprawach sprzętu komputerowego, usługi komputerowe w zakresie odzyskiwania danych, usługi w zakresie programowania i wypożyczania komputerów, usługi w zakresie projektowania systemów komputerowych, usługi w zakresie konwersji danych lub dokumentów na formę elektroniczną, usługi w zakresie konwersji danych przez programy komputerowe, usługi w zakresie: aktualizacji, instalacji, konserwacji, powielania, projektowania i wypożyczania oprogramowania komputerowego, usługi w zakresie projektowania i analizy systemów komputerowych.

(111) **217005** (220) 2008 02 06 (210) 336217
(151) 2009 04 27 (441) 2008 05 12

(732) Synergive Spółka z o.o., Warszawa, PL.
(540)



Kolor znaku: biały, niebieski

(531) 27.5.1, 29.1.12

(510), (511) **09** urządzenia i przyrządy do transmisji dźwięku; urządzenia do przetwarzania informacji; interfejsy komputerowe, nagrane i ładowalne programy komputerowe, programy gier komputerowych, komputerowe programy sterujące nagraniem systemu operacyjnego, komputerowe urządzenia peryferyjne, stałe nagrane oprogramowanie komputerowe, komputery, przenośne komputery podręczne, urządzenia do komunikacji wewnętrznej, telekomunikacyjne zespoły nadawcze, odbiorniki audio i wideo, telefony przenośne, urządzenia radiotelefoniczne, sterowniki komputerowe, aparaty telefoniczne, nadawcze urządzenia telefoniczne, telefony przenośne, aparaty wideo, wideofony, **35** usługi w zakresie wypożyczania maszyn i urządzeń biurowych, doradcze usługi specjalistyczne w sprawach działalności gospodarczej, usługi doradcze w zakresie organizowania, prowadzenia i zarządzania działalnością gospodarczą, usługi doradcze w zakresie zarządzania personalnego, ekspertyzy w zakresie działalności gospodarczej, usługi informacyjne w zakresie działalności gospodarczej, profesjonalne usługi doradcze w zakresie działalności gospodarczej, usługi w zakresie wyceny działalności handlowej, usługi polegające na pozyskiwaniu i systematyzacji danych w komputerowych bazach danych, komputerowe zarządzanie plikami, usługi związane z prowadzeniem analizy kosztów, usługi w zakresie rozpowszechniania ogłoszeń reklamowych, usługi polegające na wyszukiwaniu informacji zawartych w plikach komputerowych świadczone na rzecz osób trzecich, usługi polegające na świadczeniu pomocy przy zarządzaniu przedsiębiorstwami przemysłowymi lub handlowymi, usługi polegające na świadczeniu pomocy w prowadzeniu działalności gospodarczej, usługi polegające na świadczeniu pomocy w zakresie zarządzania, usługi polegające na projektowaniu oraz świadczeniu pomocy w zakresie działalności gospodarczej, usługi w zakresie promocji sprzedaży dla osób trzecich, usługi w zakresie rozpowszechniania materiałów reklamowych, ulotek, prospektów, druków oraz próbek, usługi reklamowe za pośrednictwem sieci komputerowej, usługi w zakresie wynajmowania powierzchni na cele reklamowe, usługi w zakresie uaktualniania materiałów reklamowych i publikowania tekstów reklamowych, usługi w zakresie reklamy korespondencyjnej, usługi polegające na telefonicznym udzielaniu informacji dla nieobecnych abonentów, usługi w zakresie transkrypcji przekazu, usługi w zakresie wynajmowania miejsc na umieszczanie ogłoszeń lub reklam, usługi w zakresie wyszukiwania informacji w komputerowych bazach danych, usługi polegające na świadczeniu pomocy w zarządzaniu działalnością gospodarczą, usługi w zakresie zarządzania zbiorami informatycznymi, **37** usługi w zakresie instalowania, konserwacji oraz naprawy maszyn i urządzeń biurowych; usługi w zakresie instalowania i naprawy urządzeń elektrycznych, usługi w zakresie instalowania, konserwacji i naprawy komputerów, **38** usługi w zakresie emisji telewizyjnej, usługi w zakresie przesyłania informacji, usługi w zakresie przesyłania informacji tekstowej i obrazowej przy pomocy komputera, usługi w zakresie łączności poprzez sieć światłowodów i terminali komputerowych, usługi w zakresie łączności radiowej i telefonicznej, usługi telekomunikacyjne w zakresie ogłoszeń elektronicznych, poczta elektroniczna, usługi w zakresie połączenia i trasy połączeń dla telekomunikacji, usługi w zakresie połączenia ze światową siecią komputerową za pośrednictwem telekomunikacji, usługi w zakresie wypożyczania aparatury do przesyłania informacji, usługi w zakresie przydzielania dostępu do światowej sieci komputerowej, usługi w zakresie telefonii komórkowej, usługi i połączenia telefoniczne, usługi w zakresie obsługi telekonferencji, usługi w zakresie wypożyczania telefonów, usługi w zakresie wypożyczania urządzeń do przesyłania informacji i urządzeń telekomunikacyjnych, **41** usługi w zakresie obsługi publikacji elektronicznych on-line, publikacja elektroniczna on-line książek i periodyków, usługi w zakresie publikowania tekstów innych niż reklamowe, **42** usługi w zakresie administrowania sieciami internetowymi, usługi doradcze w sprawach sprzętu komputerowego, usługi komputerowe w zakresie odzyskiwania danych,

usługi w zakresie programowania i wypożyczania komputerów, usługi w zakresie projektowania systemów komputerowych, usługi w zakresie konwersji danych lub dokumentów na formę elektroniczną, usługi w zakresie konwersji danych przez programy komputerowe, usługi w zakresie: aktualizacji, instalacji, konserwacji, powielania, projektowania i wypożyczania oprogramowania komputerowego, usługi w zakresie projektowania i analizy systemów komputerowych.

(111) **217006** (220) 2008 02 07 (210) 336259

(151) 2009 04 23 (441) 2008 05 12

(732) Piwnice Win Importowanych „VINFORT” Spółka z o.o., Kraków, PL.

(540) HUNGASPARK

(510), (511) **32** napoje bezalkoholowe, **33** wina.

(111) **217007** (220) 2008 02 07 (210) 336265

(151) 2009 05 15 (441) 2008 05 12

(732) EUROCASH S.A., Komorniki, PL.

(540) ŁAKOMCIA

(510), (511) **30** kremy czekoladowe.

(111) **217008** (220) 2008 02 07 (210) 336266

(151) 2009 05 15 (441) 2008 05 12

(732) EUROCASH S.A., Komorniki, PL.

(540) NALEWKA SOŁTYSA

(510), (511) **33** napoje alkoholowe, wina, wódki.

(111) **217009** (220) 2008 02 07 (210) 336267

(151) 2009 05 15 (441) 2008 05 12

(732) EUROCASH S.A., Komorniki, PL.

(540) LAUR

(510), (511) **29** konserwy mięsne, paszety mięsne i warzywne.

(111) **217010** (220) 2008 02 07 (210) 336283

(151) 2009 05 15 (441) 2008 05 12

(732) BASTRA WEINDICH SP.J., Chorzów, PL.

(540) PYSZNIAKI

(510), (511) **29** mięso, ryby, drób, dziczyzna; ekstrakty mięsne, wędliny, wyroby mięsne; konserwowane, mrożone, suszone i gotowane owoce i warzywa; galaretki jadalne, dżemy, kompoty; jaja, mleko, produkty mleczne; oleje i tłuszcze jadalne, **30** kawa, herbata, kakao, cukier, ryż, tapioka, sago, kawa nienaturalna; mąka i produkty zbożowe, chleb, ciasta, ciastka, wyroby cukiernicze i słodczyce, galaretki owocowe, czekolada, wyroby czekoladowe i czekoladopodobne, lody; miód, melasa; drożdże, proszek do pieczenia; sól, musztarda; ocet, sosy, przyprawy; lód.

(111) **217011** (220) 2008 02 08 (210) 336367

(151) 2009 05 07 (441) 2008 05 12

(732) Przedsiębiorstwo Handlowe PROFAST Majek, Stachecki, Woś Spółka Jawna, Poznań, PL.

(540)



Kolor znaku: jasnoczerwony, czarny, biały, szary

(531) 26.4.2, 27.5.1, 27.7.1, 27.7.17, 29.1.14

(510), (511) **01** środki do chłodzenia silników w pojazdach; płyny nieskożamarzające; płyny hamulcowe; preparaty do usuwania olejów, smarów, paliw, wosku, **03** preparaty czyszczące i konserwujące do pojazdów i ich karoserii, szyb, wnętrza, opon, felg, **35** usługi prowadzenia punktów sprzedaży, składów fabrycznych, celnych lub outsourcingowych, sklepów, sieci sklepów, hurtowni, salonów; sprzedaży na stronach Web oraz poprzez ofertę bezpośrednią takich towarów jak: drobne części oraz akcesoria motoryzacyjne: wycieraczki, lusterka, gałki na biegi, lampy wewnętrzne, anteny samochodowe; chemia samochodowa; środki czyszczące i konserwujące do karoserii, szyb,

wnętrz pojazdów, opon, felg; środki do czyszczenia podłoża (np. bruku) od smarów, olejów, paliw samochodowych.

(111) **217012** (220) 2008 02 08 (210) 336368
 (151) 2009 05 07 (441) 2008 05 12
 (732) Przedsiębiorstwo Handlowe PROFAST Majek, Stachecki, Woś Spółka Jawna, Poznań, PL.
 (540)



Kolor znaku: jasnoczerwony, biały

(531) 26.4.4, 27.5.1, 29.1.12
 (510), (511) **01** środki do chłodzenia silników w pojazdach; płyny nieskozamarzające; płyny hamulcowe; preparaty do usuwania olejów, smarów, paliw, wosku, **03** preparaty czyszczące i konserwujące do pojazdów i ich karoserii, szyb, wnętrza, opon, felg, **35** usługi prowadzenia punktów sprzedaży, składów fabrycznych, celnych lub outsourcingowych, sklepów, sieci sklepów, hurtowni, salonów; sprzedaży na stronach Web oraz poprzez ofertę bezpośrednią takich towarów jak: drobne części oraz akcesoria motoryzacyjne: wycieraczki, lusterka, gałki na biegi, lampy wewnętrzne, anteny samochodowe; chemia samochodowa; środki czyszczące i konserwujące do karoserii, szyb, wnętrza pojazdów, opon, felg; środki do czyszczenia podłoża (np. bruku) od smarów, olejów, paliw samochodowych.

(111) **217013** (220) 2008 02 11 (210) 336387
 (151) 2009 05 07 (441) 2008 05 26
 (732) „T.R.Z.-Wojciech Trzcziński”, Piaseczno, PL.
 (540) Muzyczne Drogi Europy
 (510), (511) **41** organizowanie i obsługa festiwali muzycznych, pisanie scenariuszy, publikowanie tekstów innych niż reklamowe, realizacja spektakli, usługi w zakresie kompozycji muzycznych.

(111) **217014** (220) 2008 02 12 (210) 336500
 (151) 2009 05 26 (441) 2008 05 26
 (732) Zakład Przetwórstwa Mięsa „OLEWNIK-BIS” Anna Olewnik-Mikołajewska, Świerczynek, PL.
 (540)

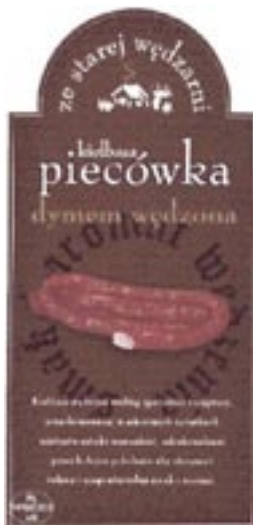

Kolor znaku: brązowy, beżowy, biały, czerwony, różowy

(531) 7.1.19, 8.5.1, 25.1.15, 26.4.6, 27.5.1, 29.1.15
 (510), (511) **29** wyroby z mięsa, wyroby wędliniarskie, kiełbasy, wyroby garmażeryjne.

(111) **217015** (220) 2008 02 12 (210) 336505
 (151) 2009 05 26 (441) 2008 05 26

(732) Kancelaria Adwokacko-Radcowska „DORADCA”
 Ryszard Kurek, Grudziądz, PL.
 (540)

"DORADCA"

Kolor znaku: zielony, czarny

(531) 24.17.1, 27.5.1, 29.1.12
 (510), (511) **45** usługi prawne.

(111) **217016** (220) 2008 02 18 (210) 336750
 (151) 2009 06 04 (441) 2008 05 26
 (732) Warszawskie Zakłady Farmaceutyczne Polfa S.A.,
 Warszawa, PL.
 (540) LEMAT
 (510), (511) **05** wyroby farmaceutyczne.

(111) **217017** (220) 2008 02 18 (210) 336752
 (151) 2009 06 04 (441) 2008 05 26
 (732) Warszawskie Zakłady Farmaceutyczne Polfa S.A.,
 Warszawa, PL.
 (540) EPTIMAL
 (510), (511) **05** wyroby farmaceutyczne.

(111) **217018** (220) 2008 02 20 (210) 336849
 (151) 2009 05 22 (441) 2008 05 26
 (732) Przedsiębiorstwo ARKOP Spółka z o.o., Bukowno, PL.
 (540)

ZnO-TOP 35

(531) 27.5.1
 (510), (511) **31** paszowy związek cynku.

(111) **217019** (220) 2008 02 21 (210) 336965
 (151) 2009 06 02 (441) 2008 05 26
 (732) TRADIS Spółka z ograniczoną odpowiedzialnością, Lublin, PL.
 (540)

DYZIO

Kolor znaku: czerwony, biały

(531) 27.5.1, 29.1.12
 (510), (511) **32** napoje owocowe i soki owocowe.

(111) **217020** (220) 2008 02 25 (210) 337068
 (151) 2009 06 05 (441) 2008 06 09
 (732) Orion Corporation, Espoo, FI.
 (540) TIZANOR
 (510), (511) **05** preparaty farmaceutyczne przeznaczone dla ludzi.

(111) **217021** (220) 2007 07 24 (210) 328143
 (151) 2009 06 04 (441) 2007 10 29
 (732) Towarzystwo Inwestycyjne „INVESTING” Spółka Akcyjna,
 Gdańsk, PL.
 (540)



Kolor znaku: niebieski, ciemnoniebieski, granatowy, szary
 (531) 26.3.1, 26.11.3, 29.1.14

(510), (511) **36** pośrednictwo i handel nieruchomościami, dzierżawa majątku nieruchomego, administrowanie nieruchomościami, pośrednictwo w sprawach majątku nieruchomego, wycena nieruchomości, zarządzanie nieruchomościami, doradztwo w sprawach finansowych w zakresie nieruchomości, informacje finansowe, doradztwo finansowe, usługi finansowe, **37** budownictwo mieszkaniowe i przemysłowe z realizacją „pod klucz”, przygotowanie terenów pod budowę, budowa domów mieszkalnych, pawilonów, obiektów sportowych i zaplecza sportowego, sklepów, układanie nawierzchni, montaż i konserwacja instalacji elektrycznych, kanalizacyjnych, wodociągowych, grzewczych, wentylacyjnych, klimatyzacyjnych, montaż i konserwacja pieców grzewczych, rozbiórka budynków, roboty ziemne, stolarstwo, tynkowanie, tapetowanie, wiercenie studni, instalowanie i naprawa wind, wszelkie naprawy w zakresie budownictwa, asfaltowanie, nadzór budowlany, informacja budowlana, **42** doradztwo w sprawach budownictwa i infrastruktury, ekspertyzy geologiczne, ekspertyzy inżynierskie, projektowanie w zakresie budownictwa różnego typu, projektowanie dekoracji wnętrz, projekty techniczne, testowanie materiałów budowlanych, organizacja i prowadzenie spraw innowacyjno-wdrożeniowych dotyczących przedsięwzięć z zakresu budownictwa.

(111) **217022** (220) 2007 08 06 (210) 328144
 (151) 2009 06 04 (441) 2007 11 12
 (732) Towarzystwo Inwestycyjne „INVESTING” Spółka Akcyjna, Gdańsk, PL.
 (540)



Kolor znaku: niebieski, ciemnoniebieski, granatowy, szary

(531) 26.3.23, 26.11.3, 27.5.1, 29.1.14
 (510), (511) **36** pośrednictwo i handel nieruchomościami, dzierżawa majątku nieruchomego, administrowanie nieruchomościami, pośrednictwo w sprawach majątku nieruchomego, wycena nieruchomości, zarządzanie nieruchomościami, doradztwo w sprawach finansowych w zakresie nieruchomości, informacje finansowe, doradztwo finansowe, usługi finansowe, **37** budownictwo mieszkaniowe i przemysłowe z realizacją „pod klucz”, przygotowanie terenów pod budowę, budowa domów mieszkalnych, pawilonów, obiektów sportowych i zaplecza sportowego, sklepów, układanie nawierzchni, montaż i konserwacja instalacji elektrycznych, kanalizacyjnych, wodociągowych, grzewczych, wentylacyjnych, klimatyzacyjnych, montaż i konserwacja pieców grzewczych, rozbiórka budynków, roboty ziemne, stolarstwo, tynkowanie, tapetowanie, wiercenie studni, instalowanie i naprawa wind, wszelkie naprawy w zakresie budownictwa, asfaltowanie, nadzór budowlany, informacja budowlana, **42** doradztwo w sprawach budownictwa i infrastruktury, ekspertyzy geologiczne, ekspertyzy inżynierskie, projektowanie w zakresie budownictwa różnego typu, projektowanie dekoracji wnętrz, projekty techniczne, testowanie materiałów budowlanych, organizacja i prowadzenie spraw innowacyjno-wdrożeniowych dotyczących przedsięwzięć z zakresu budownictwa.

(111) **217023** (220) 2005 11 25 (210) 302825
 (151) 2009 03 03 (441) 2006 03 06
 (732) Anna Gawlikowska, Józefów, PL.
 (540) BUDDHA BAR

(510), (511) **20** dzieła sztuki z drewna, wosku lub tworzyw sztucznych, figurki (statuetki) z drewna, wosku lub tworzyw sztucznych, **35** usługi w zakresie prowadzenia hurtowni i sklepów detalicznych z dziełami sztuki.

(111) **217024** (220) 2007 10 17 (210) 331608
 (151) 2009 03 25 (441) 2008 01 21
 (732) F.H. „NOWICA” Danuta Urbaniak, Dobczyce, PL.

(540)



Kolor znaku: biały, czerwony, czarny

(531) 26.4.1, 26.4.2, 27.5.1, 29.1.13

(510), (511) **18** wyroby ze skóry i imitacji skóry, pasy, paski, plecaki, torby, torebki, walizki, **25** odzież damska, męska, dziecienna z tworzyw sztucznych i naturalnych, odzież skórzana, bielizna, nakrycia głowy, szaliki, apaszki, obuwie, **26** klamry, haczyki, sprzączki, zapięcia, zamki, dodatki do odzieży, obuwia i nakryć głowy, pasmanteria, sztuczne kwiaty, **35** zgrupowanie na rzecz osób trzecich różnych towarów takich jak: odzież, obuwie, wyroby ze skóry, torebki, kosmetyki, dodatki krawieckie, pozwalające nabywcy wygodnie je oglądać i kupować w sklepie hurtowym i detalicznym, usługi w ramach systemu franczyzy: świadczenie pomocy przy zakładaniu pojedynczych sklepów i ciągów sklepowych poprzez przekazanie know-how w zakresie organizacji, prowadzenia i urzędzenia sklepów, marketing i reklama, **42** projektowanie odzieży i dodatków krawieckich.

(111) **217025** (220) 2007 10 03 (210) 330973
 (151) 2009 03 26 (441) 2008 01 07
 (732) Grupa Kolastyna S.A., Kraków, PL.

(540) KOLASTYNA LABORATORIUM GLAMOUR SKIN

(510), (511) **03** barwniki do celów kosmetycznych, depilatory, dezodoranty do użytku osobistego, ekstrakty kwiatowe do perfum, esencje eteryczne, farby do włosów, farbki do bielizny, kosmetyki, kosmetyki do pielęgnacji skóry i włosów, kremy po goleniu, kremy kosmetyczne, kremy do wybielania skóry, lakiery do paznokci, lakiery do włosów, lotony do celów kosmetycznych, maseczki kosmetyczne, maści do celów kosmetycznych, mleczko kosmetyczne, mydła, mydła dezodorujące, mydła toaletowe, mydła lecznicze, mydła zapachowe, odświeżacze do ust w aerozolu, olejki do celów kosmetycznych, olejki do celów perfumeryjnych, olejki do kąpieli, olejki eteryczne, olejki toaletowe, pasty do podłogi i mebli, pasty do obuwia, perfumy, pianka do golenia, płyny do kąpieli, płyny do pielęgnacji włosów, preparaty kosmetyczne do opalania się, preparaty do usuwania farby, pasty, proszki, płyny do zębów, płyny po goleniu, puder do makijażu, preparaty do makijażu, pomadki do ust, szampony, szminki, środki do prania, środki do czyszczenia zębów, talk kosmetyczny, tłuszcze do celów kosmetycznych, wata do celów kosmetycznych, woda utleniona do celów kosmetycznych, wazelina kosmetyczna, wody kolońskie, wody lawendowe, wody toaletowe, wody zapachowe, wosk do depilacji, wybielacze do celów kosmetycznych, wyroby perfumeryjne, wywabiacze plam, zestawy kosmetyków dla dzieci i dla dorosłych, zestawy kosmetyków dla kobiet i mężczyzn.

(111) **217026** (220) 2007 10 03 (210) 330969
 (151) 2009 03 26 (441) 2008 01 07
 (732) MOVARES POLSKA Spółka z ograniczoną odpowiedzialnością, Warszawa, PL.
 (540)



(531) 26.4.2, 27.5.1

(510), (511) **07** silniki elektryczne inne niż do pojazdów lądowych, prądnice, **09** magnetyczne nośniki informacji, optyczne nośniki informacji, komputery, komputerowe urządzenia peryferyjne, nagrane oprogramowanie dla komputerów, komputery przenośne, transformatory elektryczne, transformatory elektroniczne kieszonkowe, aparatura rozdzielcza i sterownicza energii elektrycznej, sprzęt elektryczny zawarty w klasie 09, oprogramowanie systemów komputerowych do sterowania procesami przemysłowymi, systemów instalacji elektrycznych do sterowania procesami przemysłowymi, instalacje

elektryczne sygnalizacyjne, artykuły telekomunikacyjne, **12** silniki elektryczne do pojazdów lądowych, **16** artykuły biurowe z wyjątkiem mebli, książki, gazety, czasopisma, wydawnictwa periodyczne, **20** meble, meble biurowe, **35** wyselekcjonowanie z myślą o osobach trzecich różnych produktów, w szczególności mebli, wyposażenia biurowego, komputerów oraz sprzętu telekomunikacyjnego, tak aby umożliwić konsumentom obejrzenie i dokonanie zakupu w dogodnych warunkach, pomoc i consulting w zarządzaniu działalnością gospodarczą, zarządzanie i kierowanie w zakresie prowadzenia działalności gospodarczej, wypożyczanie urządzeń i wyposażenia biurowego, wynajem dystrybutorów automatycznych, wypożyczenie fotokopiarek, badanie rynku i opinii publicznej, reklama, pośrednictwo pracy, usługi sekretarskie, organizacja targów i wystaw w celach promocyjnych i reklamowych, **36** pośrednictwo pieniężne, pośrednictwo finansowe, leasing finansowy, udzielanie kredytów, zarządzanie rynkiem finansowym, administrowanie nieruchomościami, agencje nieruchomości, dzierżawa nieruchomości, wycena nieruchomości, **37** instalacja, naprawa, konserwacja i przewijanie silników elektrycznych, prądnic i transformatorów, instalacja, naprawa i konserwacja elektrycznej aparatury rozdzielczej i sterowniczej, instalacja, naprawy i konserwacja sprzętu elektrycznego, instalacja, naprawy i konserwacja instrumentów i przyrządów pomiarowych, kontrolnych, badawczych, testujących i nawigacyjnych, naprawa, konserwacja i remonty lokomotyw kolejowych, tramwajowych oraz taboru kolejowego i tramwajowego, prace budowlane, prace ogólnobudowlane związane ze wznoszeniem budynków i budowli, prace ogólnobudowlane w zakresie obiektów mostowych, prace ogólnobudowlane w zakresie obiektów liniowych: rurociągów, linii elektroenergetycznych, elektrotrakcyjnych i telekomunikacyjnych-przemysłowych, prace ogólnobudowlane w zakresie rozdzielczych obiektów liniowych: rurociągów, linii elektroenergetycznych i telekomunikacyjnych lokalnych, budowanie dróg kołowych i szynowych, specjalistyczne prace budowlane, wykonywanie instalacji elektrycznych budynków i budowli, wykonywanie instalacji elektrycznych sygnalizacyjnych, wykonywanie instalacji elektrycznych, wynajem sprzętu budowlanego, wypożyczanie sprzętu do czyszczenia dróg, **38** transmisja danych, przesyłanie informacji, łączność poprzez terminale komputerowe, przesyłanie informacji przy pomocy komputera, wypożyczanie modemów, wypożyczanie symulografów, wypożyczanie telefonów, wypożyczanie urządzeń do przesyłania informacji, wypożyczanie urządzeń telekomunikacyjnych, **39** informacja o transporcie, pośrednictwo w transporcie, rezerwacja na potrzeby transportu, transport lądowy, wypożyczanie samochodów osobowych, wypożyczanie środków transportu, **40** usługi poligraficzne, **41** publikowanie książek, publikowanie tekstów innych niż teksty reklamowe, publikowanie gazet, czasopism i wydawnictw periodycznych, usługi wydawnicze nie dla celów reklamowych, publikacje na komputerowych nośnikach informacji, wypożyczenie sprzętu audio-video, tłumaczenia, organizacja wystaw w celach edukacyjnych i kulturalnych, edukacja, kształcenie praktyczne, kursy korespondencyjne, **42** wypożyczanie komputerów, wypożyczanie oprogramowania komputerowego, doradztwo w zakresie sprzętu komputerowego, aktualizacja, instalacja, powielianie, projektowanie, wypożyczanie i konserwacja oprogramowania komputerowego, projektowanie systemów komputerowych, przetwarzanie danych komputerowych, tworzenie i udostępnianie baz danych, prace badawczo-rozwojowe w dziedzinie nauk technicznych, projektowanie budowlane, urbanistyczne i technologiczne, usługi geodezyjne i kartograficzne, badania i analizy techniczne, projekty w zakresie infrastruktury kolejowej, **44** wypożyczanie sprzętu rolniczego.

(111) **217027** (220) 2007 09 17 (210) 330206
 (151) 2009 03 16 (441) 2007 12 24
 (732) „PROFITIM” Jerzy Wilk, Łowisko, PL.
 (540)



(531) 26.4.2, 27.5.1
 (510), (511) **20** meble, meble szkolne, wyroby z drewna, korka, trzciny, wikliny lub z imitacji tych surowców.

(111) **217028** (220) 2007 09 04 (210) 329693
 (151) 2009 03 26 (441) 2007 12 10
 (732) „JS PROMO” Joanna Szczepankowska, Warszawa, PL.
 (540)



Kolor znaku: pomarańczowy, niebieski i odcienie
 (531) 26.1.1, 26.1.6, 26.2.7, 27.5.1, 29.1.12
 (510), (511) **35** usługi w zakresie reklamy, sporządzanie ekspertyz, marketing i promocja sprzedaży dla osób trzecich, przygotowywanie i rozpowszechnianie materiałów reklamowych, publikowanie i rozpowszechnianie tekstów reklamowych, powielanie dokumentów, doradztwo reklamowe, usługi badania rynku oraz prowadzenie baz danych, **41** usługi w zakresie organizacji szkoleń, organizacji i prowadzenia kursów, seminariów, kursów korespondencyjnych, organizowanie i prowadzenie sympozjów, konferencji, zjazdów, wystaw, nauczanie, nauczanie korespondencyjne, usługi wydawnicze w zakresie: skryptów, książek, zeszytów naukowych, folderów, druków reklamowych, tłumaczenia.

(111) **217029** (220) 2007 08 31 (210) 329603
 (151) 2009 02 23 (441) 2007 12 10
 (732) ROYAL BRINKERS POLSKA Sp. z o.o., Szamotuły, PL.
 (540)



Kolor znaku: ciemnoczerwony, żółty, jasnozielony, jasnoniebieski, biały, brązowy i jego odcienie, różowy
 (531) 2.1.1, 2.1.11, 8.1.6, 8.3.3, 11.1.1, 26.1.1, 27.5.1, 29.1.15
 (510), (511) **29** margaryna, **35** usługi w zakresie gromadzenia margaryny w celu umożliwienia klientom wygodnego zapoznania się z jej ofertą i dokonania zakupu w sklepach detalicznych, hurtowniach i na stronie internetowej.

(111) **217030** (220) 2007 10 31 (210) 332323
 (151) 2009 03 27 (441) 2008 02 04
 (732) Wydawnictwo Pascal Spółka z o.o., Bielsko-Biała, PL.
 (540)



Kolor znaku: biały, popielaty
 (531) 26.4.2, 27.5.1, 29.1.12
 (510), (511) **09** urządzenia i przyrządy do nagrywania, transmisji i reprodukcji dźwięku, obrazu, programy telewizyjne, filmy, audycje radiowe utrwalone w formie zapisanej taśmy filmowej, taśmy video, taśmy magnetycznej, dysków optycznych w wersji przystosowanej do odtwarzania w komputerach multimedialnych, zapisane nośniki obrazu, dźwięku i informacji, automaty sprzedające i mechanizmy do urządzeń uruchamianych przez wrzucenie monety lub żetonu, maszyny liczące, sprzęt przetwarzający dane, komputery, gry komputerowe, oprogramowanie komputerowe, **16** papier, karton i wyroby z tych materiałów nie ujęte w innych klasach, druki akcydensowe, kalendarze, foldery, prospekty, afisze, albumy, atlasy, broszury, plakaty, fotografie, nalepki, publikacje drukowane, czasopisma, kalendarze, książki ilustrowane, mapy, przewodniki turystyczne, materiały piśmienne, papeterie, torby do pakowania z papieru i tworzyw sztucznych, materiały szkoleniowe i instruktażowe (z wyjątkiem aparatów), **35** usługi w zakresie reklamy: organizacja i prowadzenie kampanii

reklamowych, wynajem i sprzedaż miejsca i czasu na cele reklamowe w środkach masowego przekazu, usługi produkcji audycji i filmów reklamowych dla radia, telewizji, filmu, Internetu, usługi w zakresie dystrybucji i doręczania prospektów i próbek reklamowych, organizacji pokazów i wystaw, usługi badania opinii publicznej, badania rynku mediów i reklamy, usługi sprzedaży towarów powszechnego użytku: odzieży, obuwia, wyrobów papierniczych, kosmetyków, chemii gospodarczej, książek, czasopism, gazet, sprzętów gospodarstwa domowego, mebli, wyposażenia wnętrz poprzez zgrupowanie na rzecz osób trzecich różnych towarów pozwalające nabywcy wygodnie oglądać i kupować te towary w sklepie wielobranżowym i hurtowni wielobranżowej, usługi prowadzenia sklepu internetowego polegające na zgrupowaniu na rzecz osób trzecich wyżej wymienionych towarów oraz wszystkich towarów wymienionych w wykazie pozwalające nabywcy wygodnie oglądać i kupować te towary za pośrednictwem sieci teleinformatycznej, Internetu, **41** usługi rozrywki i nauczania: organizacja rozrywkowych widowisk telewizyjnych, audycji radiowych, produkcja filmów dokumentalnych, reportaży, programów telewizyjnych, organizacji teleturniejów i konkursów, organizacji i prowadzenia teleturniejów i konkursów z interaktywnym udziałem widzów i słuchaczy w czasie realnym, organizacji nauczania, nauczanie korespondencyjne zgodnie z zapotrzebowaniem uczestników, usługi wynajmowania studia nagraniowego, filmowego, organizacji i produkcji nagrań filmowych, dźwiękowych, usługi organizacji imprez artystycznych, estradowych, sportowych, rekreacyjnych, usługi obsługi technicznej i menedżerskiej, produkcji telewizyjnej i filmowej, usługi wynajmu dekoracji, kostiumów i rekwizytów oraz pomieszczeń do celów rozrywkowych, sprzętu telewizyjnego, radiowego, filmowego, kinematograficznego, usługi wydawnicze: publikowanie książek i innych materiałów drukowanych, udostępnianie tych publikacji za pośrednictwem Internetu, **42** opracowywanie i wdrażanie programów komputerowych, oprogramowania komputerowego.

(111) **217031** (220) 2007 10 29 (210) 332082
 (151) 2009 03 27 (441) 2008 02 04
 (732) Przedsiębiorstwo Handlowo-Gastronomiczne „HERMINA”
 Henryk Chmiel, Krosno, PL.
 (540)



Kolor znaku: zielony, czarny, biały
 (531) 26.1.1, 26.1.18, 26.2.1, 27.5.1, 29.1.13
 (510), (511) **35** zgrupowanie na rzecz osób trzecich towarów pozwalających nabywcy wygodnie je oglądać i kupować w sklepach lub hurtowniach z artykułami branży spożywczo-przemysłowej, promocja sprzedaży, dystrybucja materiałów reklamowych, organizacja wystaw w celach reklamowych, handlowych i marketingowych, **39** organizowanie wycieczek, wypożyczanie sprzętu wodnego: kajaków, łodzi, rowerów wodnych, jachtów, usługi cumowania pojazdów wodnych, **41** organizacja imprez rozrywkowych, zabaw, balów, wesel, przyjęć, imprez okolicznościowych, organizacja imprez rekreacyjnych, sportowych i kulturalnych, konkursów, obozów, rajdów, spływów, **43** usługi hotelarskie i gastronomiczne świadczone przez: hotele, motele, restauracje, kawiarnie, kafeterie, bary, stołówki, zajazdy, pensjonaty, domy turystyczne, herbaciarnie, przygotowanie dań oraz ich dostawa, usługi cateringowe, eksploatacja terenów kempingowych, pól namiotowych.

(111) **217032** (220) 2007 10 29 (210) 332077
 (151) 2009 03 27 (441) 2008 02 04
 (732) Piotr Stefańczyk, Warszawa, PL.
 (540)



Kolor znaku: biały, zielony
 (531) 26.4.1, 26.4.18, 27.5.1, 29.1.12

(510), (511) **35** badania w dziedzinie działalności gospodarczej, doradztwo w zakresie organizowania i prowadzenia działalności gospodarczej, ekspertyzy w działalności gospodarczej, profesjonalne doradztwo w zakresie księgowości, rachunkowości, analiza kosztów, badanie rynku, reklamy, reklama za pośrednictwem sieci komputerowej, rozpowszechnianie materiałów reklamowych, uaktualnianie materiałów reklamowych, prenumerata czasopism na rzecz osób trzecich, zgrupowanie na rzecz osób trzecich książek i periodyków pozwalające nabywcy je oglądać i kupować za pośrednictwem sieci komputerowej, **41** nauczanie, edukacja, kształcenie praktyczne, doradztwo zawodowe, porady w zakresie edukacji lub kształcenia, organizacja i obsługa kongresów, organizacja i obsługa sympozjów, organizowanie i prowadzenie konferencji, organizowanie i prowadzenie seminariów, organizowanie i prowadzenie zjazdów, pozyskiwanie danych do komputerowych baz danych, publikacja elektroniczna on-line książek i periodyków, publikowanie książek i periodyków, publikowanie tekstów innych niż teksty reklamowe, opracowywanie i wydawanie materiałów szkoleniowych i poradników.

(111) **217033** (220) 2007 10 26 (210) 332062
 (151) 2009 03 25 (441) 2008 02 04
 (732) APTEKA „POD ZŁOTYM LWEM” mgr M. Konstancja Majewska
 dr n. farm. Jan Majewski Spółka Jawna, Poznań, PL.

(540) POD ZŁOTYM LWEM
 (510), (511) **05** leki do celów medycznych, leki do celów stomatologicznych, leki seroterapeutyczne, leki uspokajające, leki w płynie, leki wzmacniające, antybiotyki, narkotyki do celów medycznych, pokarm dla niemowląt, preparaty medyczne do odchudzania, preparaty przeciw odmrożeniom, preparaty do organoterapii, pastylki do celów farmaceutycznych, środki przeciwbólowe i przeciwszczepające, sulfonamidy, surowice, syropy, szczepionki, środki antykoncepcyjne chemiczne, środki nasenne, oszałamiające, przeciwgorączkowe, przeciwpasożytnicze, środki tamujące krew, środki uspokajające, preparaty witaminowe, zioła lecznicze, preparaty ziołowe, herbaty lecznicze i herbaty z ziół, płyny infuzyjne, opatrunki: tampony, tkaniny chirurgiczne, wata do celów medycznych, gaza opatrunkowa, plastry, przylepce, taśmy przylepne do celów leczniczych, maści i żele do celów leczniczych, glukoza do celów medycznych, hormony do celów leczniczych, kapsułki do celów farmaceutycznych i kapsułki na lekarstwa, preparaty terapeutyczne do kąpieeli leczniczych, kleje do protez zębowych, lakiery dentystryczne, sole do celów medycznych, sole kąpielowe do celów leczniczych, sole trzeźwiące, woda utleniona do celów leczniczych, żywność, napoje i substancje dietetyczne do celów medycznych, mleko w proszku dla niemowląt, majtki higieniczne, majtki i podpaski menstruacyjne, tampony menstruacyjne, wkładki ochronne do majtek, preparaty zapobiegające moczeniu się, pieluchy dla chorych z brakiem kontroli czynności fizjologicznych, szampony lecznicze, **10** bandaże elastyczne, podtrzymujące i usztywniające ortopedyczne, przepu- klinowe, bańki lekarskie, butelki do karmienia niemowląt, prześcieradła sterylne, pasy ciężowe, dreny i sączki do celów medycznych, gorsety i pasy brzuszne oraz gorsety i pasy do celów leczniczych, aparaty do mierzenia ciśnienia krwi, irygatory do celów medycznych, igły do celów medycznych, inhalatory, irygatory do celów leczniczych, sztuczne odbyty, materiały do szwów: katgut, nici chirurgiczne, kroplomierze do celów medycznych, kule inwalidzkie i końcówki do tych kul, nakolanniki i opaski ortopedyczne oraz inne drobne akcesoria ortopedyczne, wkładki do butów przeciw płaskostopiu, podkłady dla obłożnie chorych zapobiegające odleżynom, pończochy elastyczne do celów chirurgicznych i pończochy na żyłki, prezerwatywy, rękawice do masażu, środki antykoncepcyjne chemiczne, smoczki, smoczki do butelek do karmienia niemowląt, smoczki dziecięce, gryzaki dla żąbkujących dzieci, strzykawki, ściągarki mleka, termometry do celów medycznych, wkładki ortopedyczne, **35** usługi w zakresie gromadzenia w celu umożliwienia klientom wygodnego zapoznania się z ofertą i dokonania zakupu w aptekach, sklepach, hurtowniach i poprzez Internet takich towarów jak: ałun antyseptyczny, antyperspiranty, chusteczki nasączone płynami kosmetycznymi, chusteczki nasączone olejkami eterycznymi, esencje eteryczne, kosmetyki hypoalergiczne, kosmetyki do opalania, kremy kosmetyczne, lotony do celów kosmetycznych, maści do celów kosmetycznych, mydła w tym dezodoryzujące, dezynfekujące, lecznicze, toaletowe, olejki eteryczne i aromatyczne, pasty, proszki, płyny do

zębów, dentystyczne preparaty do polerowania protez, preparaty do czyszczenia protez zębowych, preparaty do pielęgnacji skóry, kosmetyczne preparaty do odchudzania, talk kosmetyczny, wata do celów kosmetycznych, wosk do depilacji, leki do celów medycznych, leki do celów stomatologicznych, leki seroterapeutyczne, leki uspokajające, leki w płynie, leki wzmacniające, antybiotyki, narkotyki do celów medycznych, pokarm dla niemowląt, preparaty medyczne do odchudzania, preparaty przeciw odmrożeniom, preparaty do organoterapii, pastylki do celów farmaceutycznych, środki przeciwbólowe i przeczyszczające, sulfonamidy, surowice, syropy, szczepionki, środki antykoncepcyjne chemiczne, środki nasenne, oszałamiające, przeciwgorączkowe, przeciwpasożytnicze i przeczyszczające, środki tamujące krew, środki uspokajające, preparaty witaminowe, zioła lecznicze, preparaty ziołowe, herbaty lecznicze i herbaty z ziół, płyny infuzyjne, opatrunki, tampony, tkaniny chirurgiczne, wata do celów medycznych, gaza opatrunkowa, plastry, przylepce, taśmy przylepne do celów leczniczych, maści i żele do celów leczniczych, glukoza do celów medycznych, hormony do celów leczniczych, kapsułki do celów farmaceutycznych i kapsułki na lekarstwa, preparaty terapeutyczne do kąpeli leczniczych, kleje do protez zębowych, lakiery dentystyczne, sole do celów medycznych, sole kąpielowe do celów leczniczych, sole trzeźwiące, woda utleniona do celów leczniczych, żywność, napoje i substancje dietetyczne do celów medycznych, majtki higieniczne, majtki i podpaski menstruacyjne, tampony menstruacyjne, wkładki ochronne do majtek, preparaty zapobiegające moczeniu się, pieluchy dla chorych z brakiem kontroli czynności fizjologicznych, szampony lecznicze, bandaże elastyczne, podtrzymujące i usztywniające ortopedyczne, przepuklinowe, bańki lekarskie, butelki do karmienia niemowląt, prześcieradła sterylne, pasy ciężowe, dreny i sączki do celów medycznych, gorsety i pasy brzuszne oraz gorsety i pasy do celów leczniczych, aparaty do mierzenia ciśnienia krwi, irygatory do celów medycznych, igły do celów medycznych, inhalatory, irygatory do celów leczniczych, sztuczne odbyty, materiały do szwów: katgut, nici chirurgiczne, kropplomierze do celów medycznych, kule inwalidzkie i końcówki do tych kul, nakolanniki i opaski ortopedyczne oraz inne drobne akcesoria ortopedyczne, wkładki do butów przeciw płaskostopiu, podkłady dla obłożnie chorych zapobiegające odleżynom, pończochy elastyczne do celów chirurgicznych i pończochy na żyłaki, prezerwatywy, rękawice do masażu, środki antykoncepcyjne chemiczne, smoczki, smoczki do butelek do karmienia niemowląt, smoczki dziecięce, gryzaki dla ząbkujących dzieci, strzykawki, ściągarki mleka, termometry do celów medycznych, wkładki ortopedyczne, mleko w proszku dla niemowląt, mleko i produkty mlekopodobne, napoje bezalkoholowe, syropy, soki, aparaty i rękawiczki do masażu, przyrządy do ćwiczeń w ramach gimnastyki leczniczej, koce i poduszki elektryczne do celów leczniczych, lampy do celów leczniczych, prześcieradła, poduszki i podkłady lecznicze, literatura medyczna fachowa i popularna.

(111) **217034** (220) 2007 12 24 (210) 334549
 (151) 2009 06 18 (441) 2008 03 31
 (732) BARTER Spółka Akcyjna, Białystok, PL.
 (540)



Kolor znaku: biały, niebieski

(531) 1.5.1, 27.5.1, 29.1.12

(510), (511) **01** nawozy, **04** gaz płynny, węgiel kamienny, **06** butle do sprężonego gazu, **35** sprzedaż nawozów i soli, **39** dystrybucja gazów płynnych.

(111) **217035** (220) 2008 02 11 (210) 336435
 (151) 2009 06 18 (441) 2008 05 26
 (732) HOOP Polska Spółka z o.o., Warszawa, PL.
 (540) Paola Owoce Lata

(510), (511) **16** wyroby z papieru lub z tektury, publikacje i materiały drukowane, materiały reklamowe i promocyjne w formie druków, plakatów, tablic reklamowych z papieru lub z tektury oraz materiałów piśmiennych, **32** piwo; wody mineralne i wody gazowane oraz inne napoje bezalkoholowe; napoje owocowe i soki owocowe; syropy i preparaty do sporządzania napojów, **35** działalność reklamowa i promocyjna, organizowanie imprez o charakterze promocyjnym, informacja reklamowa i promocyjna.

(111) **217036** (220) 2008 02 15 (210) 336690
 (151) 2009 06 18 (441) 2008 05 26
 (732) G+J Gruner+Jahr Polska Spółka z o.o. & Co.,
 Spółka Komandytowa, Warszawa, PL.
 (540)



Kolor znaku: biały, czerwony

(531) 27.5.1, 29.1.12

(510), (511) **09** nagrane dyskiety, dyski optyczne, taśmy magnetyczne audio i audio-video, filmy, programy komputerowe, moduły ładowalne z publikacjami w formie elektronicznej, magnetyczne i optyczne nośniki danych, karty magnetyczne z zakodowanymi danymi oraz karty z wbudowanym chipem z zakodowanymi danymi, **16** dzienniki, czasopisma, książki, fotografie, papeteria, artykuły biurowe, **35** publikacja tekstów reklamowych za pośrednictwem internetu i komputerowych baz danych, reklama, także za pośrednictwem internetu i komputerowych baz danych, prenumerata prasy, **38** usługi w zakresie przekazu wydawnictw prasowych za pomocą sieci telekomunikacyjnych, sieci komputerowych, łącz satelitarnych oraz innych środków łączności, transmisja danych, **39** dystrybucja czasopism i gazet, **41** produkcja programów telewizyjnych i radiowych; organizowanie konkursów, publikowanie tekstów innych niż reklamowe; usługi rozrywkowe i edukacyjne, świadczone również za pośrednictwem internetu i komputerowych baz danych, obejmujące: prezentację muzyki na żywo, prezentację nagrań muzycznych, pokazy filmowe, prezentację programów typu talk-show, prezentację programów zarejestrowanych na płytach, taśmach wideo, dyskach kompaktowych, nagrań wideo, filmów, programów telewizyjnych i radiowych; informacja o rozrywce za pośrednictwem internetu i komputerowych baz danych, usługi klubów nocnych, **42** programowanie komputerowe.

(111) **217037** (220) 2008 07 17 (210) 343724
 (151) 2009 06 17 (441) 2008 10 27
 (732) FIRMA ROLESKI Marek Roleski Spółka Jawna, Zbylitowska
 Góra, PL.
 (540)



Kolor znaku: żółty i odcienie, zielony, biały, czarny, czerwony

(531) 24.9.2, 24.9.7, 25.1.15, 25.7.15, 26.2.3, 27.5.1, 29.1.15

(510), (511) **30** majonezy, majonezy smakowe, majonezy przyprawowe, sosy majonezowe, kremy majonezowe smakowe.

(111) **217038** (220) 2006 09 12 (210) 315416
 (151) 2009 06 17 (441) 2006 12 27
 (732) Podlaska Wytwórnia Wódek „POLMOS” Spółka Akcyjna,
 Siedlce, PL.

(540)



(531) 2.1.1, 26.1.1, 27.5.1
(510), (511) **33** wódka, napoje alkoholowe.

(111) **217039** (220) 2007 03 09 (210) 322397
(151) 2009 06 05 (441) 2007 06 11
(732) NAŁĘCZÓW ZDRÓJ Spółka z o.o., Nałęczów, PL.
(540) Włoski styl na dziś
(510), (511) **32** piwo, napoje bezalkoholowe, wody mineralne gazowane, wody mineralne niegazowane, syropy, napoje owocowe, soki owocowe.

(111) **217040** (220) 2007 04 06 (210) 323746
(151) 2009 04 01 (441) 2007 07 09
(732) „DETAL KONCEPT” Spółka z ograniczoną odpowiedzialnością, Lublin, PL.

(540) MILEA
(510), (511) **35** agencje importowo-eksportowe, agencje informacji handlowej, agencje reklamowe, analizy kosztów, aukcje publiczne, wynajem automatycznych dystrybutorów, badania opinii publicznej, badania i poszukiwania w dziedzinie działalności gospodarczej, badanie rynku, wypożyczenie maszyn i urządzeń dla biur, dekoracja wystaw sklepowych, dobór personelu za pomocą metod psychologicznych, powielanie dokumentów, doradztwo specjalistyczne w sprawach działalności gospodarczej, doradztwo w zakresie organizowania i prowadzenia działalności gospodarczej, doradztwo w zakresie zarządzania personalnego, profesjonalne zarządzanie działalnością artystyczną, ekspertyzy w zakresie działalności gospodarczej, informacja o działalności gospodarczej, wycena działalności handlowej, fotokopiowanie, prenumerata gazet i czasopism dla osób trzecich, administrowanie hotelami, pozyskiwanie i systematyzacja danych w komputerowych bazach danych, komputerowe zarządzanie plikami, uaktualnianie materiałów reklamowych, obróbka tekstów, rozpowszechnianie ogłoszeń i materiałów reklamowych, doradztwo w sprawach rekrutacji i zarządzania personelem, wyszukiwanie informacji w plikach komputerowych dla osób trzecich, przygotowywanie zeznań podatkowych, pomoc w prowadzeniu działalności gospodarczej, pośrednictwo pracy, prognozy ekonomiczne, promocja sprzedaży, prowadzenie ksiąg, usługi związane z przenoszeniem przedsiębiorstwa, usługi przeglądu prasy, przygotowywanie listy płac, reklama za pośrednictwem sieci komputerowej, wynajmowanie powierzchni na cele reklamowe, wypożyczenie materiału reklamowego, reklamy, reklamy korespondencyjne, prasowe, radiowe i telewizyjne, usługi sekretarskie, służby informacyjne, informacje statystyczne, telefoniczne udzielanie informacji, transkrypcja, weryfikacja rachunków, sporządzanie wyciągów z kont, wynajmowanie miejsc na umieszczanie ogłoszeń lub reklam, wypożyczenie fotokopiarek, usługi zaopatrzenia osób trzecich w zakresie produktów i usług, zarządzanie przedsiębiorstwami handlowymi lub przemysłowymi, zarządzanie zbiorami informatycznymi, prowadzenie detalicznej i hurtowej sprzedaży różnych towarów poprzez sieć sklepów, supermarketów i hurtowni, prowadzenie za pośrednictwem sieci teleinformatycznych-sklepu internetowego, sprzedaży różnych towarów, franszyza obejmująca pomoc techniczną w zakładaniu i/lub prowadzeniu sieci sklepów, supermarketów i hurtowni z możliwością jednoczesnego zaopatrzenia w różne towary udostępniane osobom trzecim, organizowanie wystaw w celach handlowych lub reklamowych, **39** dostarczanie towarów, dystrybucja gazet, paczek,

korespondencji i przesyłek, informacja o składowaniu i magazynowaniu, informacja o transporcie, usługi kierowców, wypożyczenie kontenerów magazynowych, wypożyczenie lodówek, usługi magazynowania, magazynowanie elektronicznych nośników danych lub dokumentów, wynajmowanie magazynów, transport mebli i przedmiotów wartościowych, wynajmowanie miejsc parkingowych, usługi nawigacji, organizowanie podróży, organizowanie wycieczek, usługi osób towarzyszących podróżnym, schładzanie i pakowanie towarów, usługi związane z parkowaniem samochodów, pilotaż, transport podróży, pomoc w przypadku awarii pojazdów, wypożyczenie samochodów i pojazdów, przenoszenie i przewóz bagaży, przeprowadzki, przewożenie ładunków, rezerwacja miejsc na podróż, rozładunek, wynajmowanie powierzchni na salony samochodowe, transport samochodowy, transport sanitarny, składowanie, spedycja, usługi taksówkowe, rezerwacja transportu, usługi tranzytowe, agencje turystyczne, turystyka, usługi kurierskie, organizowanie wycieczek morskich.

(111) **217041** (220) 2007 05 01 (210) 324794
(151) 2009 04 01 (441) 2007 08 06
(732) WYDAWNICTWO BAUER Spółka z ograniczoną odpowiedzialnością Spółka komandytowa, Warszawa, PL.
(540)



Kolor znaku: czerwony, biały
(531) 26.4.2, 27.5.1, 29.1.12
(510), (511) **16** czasopisma i periodyki o tematyce komputerowej, **35** badanie opinii publicznej, sondaże, badanie czytelnictwa, badanie rynku, doradztwo specjalistyczne w sprawach działalności gospodarczej, doradztwo w zakresie organizowania i prowadzenia działalności gospodarczej, doradztwo w zakresie zarządzania personalnego, doradztwo w zakresie zarządzania działalnością gospodarczą, ekspertyzy w zakresie działalności gospodarczej, pomoc w prowadzeniu i zarządzaniu działalnością gospodarczą, promocja sprzedaży dla osób trzecich, komputerowe zarządzanie plikami, manekiny do celów reklamowych i promowanie sprzedaży, agencje reklamowe, rozpowszechnianie ogłoszeń reklamowych, rozpowszechnianie materiałów reklamowych w postaci próbek, ulotek, prospektów, druków i broszur, reklama za pośrednictwem sieci komputerowej, publikowanie tekstów reklamowych, reklamy, reklamy prasowe, reklamy radiowe i telewizyjne, uaktualnianie materiałów reklamowych, wynajmowanie powierzchni na cele reklamowe, organizowanie wystaw i targów w celach handlowych lub reklamowych, pokazy towarów, prenumerata czasopism dla osób trzecich, **39** dystrybucja gazet, czasopism i periodyków, **42** administrowanie stronami komputerowymi, projektowanie oprogramowania komputerowego, doradztwo w zakresie sprzętu komputerowego, projektowanie systemów komputerowych, usługi artystów grafików, usługi projektantów mody, usługi w zakresie wzornictwa przemysłowego.

(111) **217042** (220) 2007 08 20 (210) 329103
(151) 2009 04 17 (441) 2007 11 26
(732) Marketing Investment Group Spółka z ograniczoną odpowiedzialnością, Kraków, PL.
(540)



Kolor znaku: czarny, zielony
(531) 26.3.23, 26.4.1, 26.4.10, 27.5.1, 29.1.12

(510), (511) **03** pasty do butów, dezodoranty do użytku osobistego, mydła, preparaty do golenia, mydła, preparaty kosmetyczne do kąpieli, woda kolońska, pasty do konserwacji skóry, kosmetyki, pasty do obuwia, wosk do obuwia, perfumy, preparaty przeciwśloneczne, szampony, **09** etykiety na towarach elektroniczne, kaski ochronne dla uprawiania sportu, okulary ochronne do uprawiania sportu, okulary przeciwśloneczne, rękawice dla nurków, **14** biżuteria, breloczki, bransoletki, ozdoby do obuwia z metali szlachetnych, stopery, zegarki, **18** plecaki, torby szkolne, torby alpinistyczne, torby na kółkach, torby turystyczne, torebki, torebki damskie, torby na ubranie (podróżne), siatki na zakupy, torby plażowe, torby na zakupy, walizki, **25** środki antypoślizgowe do butów, berety, bezrękawniki, bielizna, biustonosze, buty, buty piłkarskie (korki), buty sportowe, buty sznurowane, bluzy koszulowe, cholewki do obuwia, chusty, czapki (nakrycia głowy), czepki kąpielowe, getry, koszule, obuwie gimnastyczne, kostiumy kąpielowe, koszulki gimnastyczne, nakrycia głowy, obuwie, odzież, odzież gotowa, odzież na gimnastykę, odzież wodoodporna, odzież z imitacji skóry, odzież ze skóry, okrycia wierzchnie (odzież), peleryny, podkoszulki, bielizna wchłaniająca pot, półbuty, pulowery, rękawiczki (odzież), sandały, skarpetki, slipy, spodnie, paski do spodni, koszulki sportowe, obuwie sportowe, spódnice, staniki, stroje kąpielowe, sukienki, swetry, T-shirty, ubrania, **28** ochraniacze (części strojów sportowych), ochraniacze ciała, ochraniacze łokci (artykuły sportowe), piłki do gier, małe piłki do gier, przyrządy do ćwiczeń fizycznych, rękawice (akcesoria do gier), rękawice baseballowe, rękawice bokserskie, rękawice do szermierki, rękawice golfowe, torby dla narciarzy, **35** organizowanie wystaw w celach handlowych lub reklamowych, pokazy towarów, usługi prowadzenia sklepu z obuwem, ubraniami, nakryciami głowy, usługi prowadzenia sklepu z artykułami sportowymi, gramy, usługi prowadzenia sklepu z akcesoriami do ochrony oczu oraz okularami, usługi prowadzenia sklepu z przyrządami do mierzenia czasu, **36** usługi w zakresie sponsorowania zawodów i wystaw sportowych oraz zawodów i wystaw fitness, **41** usługi z zakresu organizacji zawodów i wystaw sportowych oraz zawodów i wystaw fitness, usługi dotyczące zapewnienia instruktorów gimnastycznych, usługi w zakresie klubów odnowy, usługi zapewnienia informacji o rekreacji, usługi z zakresu edukacji fizycznej, usługi w zakresie obozów sportowych, wynajem wyposażenia sportowego i udogodnień do sal gimnastycznych w postaci obuwia sportowego, odzieży sportowej oraz akcesoriów sportowych, usługi wypożyczania udogodnień sportowych i rekreacyjnych w postaci obuwia sportowego, odzieży sportowej oraz akcesoriów sportowych, usługi w zakresie organizowania obozów sportowych, planowanie wydarzeń sportowych, organizowanie i prowadzenie szkoleń, seminariów, konferencji i warsztatów w zakresie sportu i fitness, zapewnianie informacji z zakresu sportu i fitness, wynajem ubiorów sportowych, usługi wypożyczania udogodnień dla wystaw dotyczących sportu i fitness w postaci obuwia sportowego, odzieży sportowej oraz akcesoriów sportowych.

(111) **217043** (220) 2007 08 20 (210) 329120
 (151) 2009 05 21 (441) 2007 11 26
 (732) HORECA ONLINE Spółka z ograniczoną odpowiedzialnością, Łódź, PL.

(540) foodoo.pl

(510), (511) **38** usługi ogłoszeń elektronicznych, przesyłanie informacji tekstowej i obrazowej przez internet, **43** kawiarnie, bary, restauracje, przygotowanie posiłków i napojów oraz ich dostawa, rezerwacja miejsc w restauracjach.

(111) **217044** (220) 2007 10 11 (210) 329918
 (151) 2009 03 12 (441) 2007 12 10
 (732) Zakład Produkcyjno-Handlowo-Uslugowy „TDS” Tomasz Bulzacki, Łask, PL.
 (540)



(531) 25.1.25, 26.1.1, 27.5.1

(510), (511) **25** odzież z tworzyw naturalnych i sztucznych, bielizna, nakrycia głowy, obuwie, **35** reklama wyrobów, prowadzenie przedstawicielstw handlowych podmiotów zagranicznych w kraju, promocja sprzedaży dla osób trzecich, zgrupowanie na rzecz osób trzecich różnych towarów branży odzieżowej oraz dodatków do odzieży pozwalające nabywcy wygodnie je oglądać i kupować w sklepie i/lub hurtowni oraz na stronach internetowych, agencje eksportowe i importowe, pomoc handlowa i techniczna w zakresie organizowania i prowadzenia przedsiębiorstwa świadczona w ramach umowy franchisingowej to jest sprzedaży przez inne firmy towarów branży odzieżowej z marką firmy TDS, organizacja wystaw w celach handlowych lub reklamowych.

(111) **217045** (220) 2007 09 18 (210) 330288
 (151) 2009 04 15 (441) 2007 12 24
 (732) EDUKADO Spółka z ograniczoną odpowiedzialnością, Warszawa, PL.
 (540)



Kolor znaku: zielony, niebieski, fioletowy, czarny, biały

(531) 26.1.1, 27.5.1, 29.1.15

(510), (511) **16** plakaty, broszury, czasopisma, kalendarze, pomoce edukacyjne wykonane z tektury, materiały piśmienne, **28** zabawki, balony do zabawy, pluszowe zabawki, zabawki ruchome, układanki, **41** organizowanie i prowadzenie konferencji, organizowanie przyjęć, organizowanie i prowadzenie kongresów, organizowanie i prowadzenie seminariów, organizowanie konkursów edukacyjnych i rozrywkowych, organizowanie i prowadzenie imprez rozrywkowych, organizowanie i prowadzenie zajęć edukacyjnych, nauczanie, publikowanie książek, publikowanie tekstów, usługi klubowe, porady w zakresie edukacji lub kształcenia.

(111) **217046** (220) 2007 10 15 (210) 331425
 (151) 2009 04 03 (441) 2008 01 21
 (732) BOXING TEAM Ryszard Wiśniewski-Jerzy Baraniecki Piecobiogaz Poznań, Poznań, PL.
 (540)



Kolor znaku: żółty, biały, niebieski, czerwony, czarny

(531) 1.15.5, 1.17.11, 2.1.8, 26.4.1, 26.11.3, 27.5.1, 29.1.15

(510), (511) **35** usługi sprzedaży hurtowej i detalicznej w punktach sprzedaży, sklepach, sieciach sklepów, na stronach Web sprzętu sportowego i rekreacyjnego, akcesoriów sportowych, odzieży i obuwia sportowego i rekreacyjnego, artykułów spożywczych, napojów bezalkoholowych, piwa, wód mineralnych, napojów izotonicznych oraz energetyzujących, suplementów diety, odżywek oraz preparatów witaminowych dla sportowców wyczynowych oraz amatorów i ludzi obciążonych dużym wysiłkiem fizycznym, usługi pozyskiwania zawodników, prowadzenia interesów osób trzecich, usługi świadczone przez agencje reklamowe, usługi w następującym zakresie: rozpowszechnianie, rozlepianie, publikowanie, uaktualnianie reklamowych materiałów, ogłoszeń, plakatów, tekstów, wynajmowanie powierzchni na cele reklamowe, reklama prasowa, radiowa, telewizyjna, za pośrednictwem sieci komputerowej, **41** usługi w następującym zakresie: kultura fizyczna, nauczanie, kształcenie praktyczne, doradztwo sportowe oraz w zakresie edukacji, kształcenia, wychowania oraz kultury fizycznej, informacja o edukacji, rekreacji, impre-

zach sportowych, usługi klubowe-rozrywka, poprawianie kondycji, usługi instruktorów, trenerów, sportowców, masażyстів, obsługa, organizowanie, przeprowadzanie i promocja: systemu rozgrywek, zawodów, imprez sportowych i rekreacyjnych, obozów szkoleniowych, szkoleniowo-wypoczynkowych, sportowych, wakacyjnych, sportowych-kursów, szkoleń, ćwiczeń, zajęć oraz sekcji, wypożyczanie sprzętu sportowego z wyjątkiem pojazdów, wynajmowanie hal, kortów, stadionów.

(111) **217047** (220) 2007 10 30 (210) 332229
(151) 2009 04 23 (441) 2008 02 04
(732) LENIS Spółka z ograniczoną odpowiedzialnością, Poznań, PL.
(540)



(531) 4.1.3
(510), (511) **35** usługi umożliwiające klientom wygodny dobór i zakup towarów w ramach prowadzonego/ych gabinetu/ów, sklepu/ów oferujących: środki kosmetyczne do pielęgnacji skóry, kremy, mleczka, maseczki, toniki, balsamy, lotiony, płyny regeneracyjne, środki do mycia skóry, mydła, żele, preparaty kosmetyczne do kąpieli, kosmetyczne środki upiększające, środki do pielęgnacji rąk i paznokci o działaniu leczniczym, szampony lecznicze, przeciwłupieżowe do włosów, lecznicze środki do pielęgnacji stóp: kremy, balsamy, środki dezynfekcyjne, środki grzybobójcze, środki bakteriobójcze, preparaty farmaceutyczne, biologiczne, bakteriologiczne i chemiczne do celów farmaceutycznych, kosmetyki do celów medycznych, preparaty wspomagające leczenie (wzmacniające organizm), preparaty podnoszące odporność organizmu, preparaty wspomagające organizm w niezbędne witaminy i mikroelementy, fachowe doradztwo handlowe, **44** praktyka lekarska, gabinety specjalistyczne-lekarskie, usługi w zakresie poradnictwa, leczenia, terapii, usługi medycyny kosmetycznej, fizykoterapii, odnowy biologicznej, salony fryzjerskie, salony piękności-usługi kosmetyczne, usługi w zakresie dermatologii estetycznej.

(111) **217048** (220) 2007 11 14 (210) 332792
(151) 2009 04 06 (441) 2008 02 18
(732) KredytExpert Usługi Finansowe Michał Rekowski, Lubąń, PL.
(540)

 **KredytExpert**

Kolor znaku: czerwony, czarny
(531) 24.15.3, 27.5.1, 29.1.12
(510), (511) **36** agencje kredytowe, usługi finansowe, pożyczki (finansowanie).

(111) **217049** (220) 2007 12 19 (210) 334309
(151) 2009 03 25 (441) 2008 03 31
(732) F.U.H.P. GARDENPLANET Jan Tiahnybok, Bielsko-Biała, PL.
(540)



Kolor znaku: zielony, biały, ciemnozielony
(531) 1.5.1, 26.4.2, 27.5.1, 29.1.12
(510), (511) **35** zgrupowanie na rzecz osób trzecich różnych towarów pozwalające nabywcy wygodnie je oglądać i kupować te towary

na stronie internetowej wyspecjalizowanej w sprzedaży artykułów ogrodniczych, sprzętu i narzędzi ogrodniczych, elementów małej architektury ogrodowej i krajobrazu, wiat garażowych, ogrodów zimowych, grillów, zadaszeń basenów, systemów nawadniających, materiału roślinnego i szkółkarskiego, środków ochrony roślin, nawozów, ziemi, torfu, kory oraz w wyspecjalizowanych sklepach centrach ogrodniczych, **37** usługi budowlane, w tym brukarstwo, budowa altan i ogrodzeń, izolowanie budynków, usługi dekarские zwłaszcza pokrycia trzcinowe, **41** organizowanie i prowadzenie seminariów, pracowni specjalistycznych, kształcenia praktycznego w zakresie projektowania i urządzania terenów zieleni, **42** badania techniczne i ekspertyzy, prace badawczo-rozwojowe dla osób trzecich w zakresie siedlisk naturalnych, ich waloryzacji, palinologii, doradztwo w zakresie ochrony środowiska, **44** ogrodnictwo, ogrodnictwo krajobrazowe, projektowanie, aranżacja i pielęgnacja terenów zielonych i systemów krajobrazu, projektowanie, urządzanie i pielęgnacja ogrodów, trawników, projektowanie i wykonanie infrastruktury związanej z ogrodnictwem krajobrazowym, usługi w zakresie szkółek roślinnych.

(111) **217050** (220) 2007 12 27 (210) 334602
(151) 2009 05 26 (441) 2008 03 31
(732) AFLOFARM Fabryka Leków Spółka z o.o., Ksawerów, PL. ;
AFLOFARM Farmacja Polska Spółka z o.o., Pabianice, PL.
(540)

Aromactiv

Kolor znaku: fioletowy, różowy, czarny
(531) 27.5.1, 29.1.13
(510), (511) **03** mydła, środki perfumeryjne, olejki eteryczne, kosmetyki, płyny do pielęgnacji włosów, środki do czyszczenia zębów, maści kosmetyczne, **05** produkty farmaceutyczne, środki sanitarne do celów medycznych; substancje dietetyczne do celów leczniczych; żywność dla niemowląt; zioła lecznicze, ekstrakty roślinne o przeznaczeniu leczniczym, środki odkażające, fungicydy, herbicydy, **44** usługi medyczne, higiena i troska o urodę istot ludzkich.
(551) wspólne prawo ochronne

(111) **217051** (220) 2008 01 11 (210) 335034
(151) 2009 04 27 (441) 2008 04 14
(732) TITAN EKO Spółka z o.o., Rokietnica k/Poznania, PL.
(540) AquaBlok
(510), (511) **19** blok rozszczapajający z tworzywa sztucznego do wody deszczowej.

(111) **217052** (220) 2008 01 15 (210) 335173
(151) 2009 06 02 (441) 2008 04 28
(732) SULIMAR Spółka z o.o., Piotrków Trybunalski, PL.
(540) gino rossi
(510), (511) **33** wino.

(111) **217053** (220) 2008 01 30 (210) 335850
(151) 2009 05 05 (441) 2008 05 12
(732) Toruńskie Zakłady Materiałów Opatrunkowych Spółka Akcyjna, Toruń, PL.
(540) lady bird
(510), (511) **05** podpaski higieniczne, wkładki higieniczne (artykuły higieniczne).

(111) **217054** (220) 2008 01 30 (210) 335851
(151) 2009 05 05 (441) 2008 05 12
(732) Toruńskie Zakłady Materiałów Opatrunkowych Spółka Akcyjna, Toruń, PL.
(540) baby bird
(510), (511) **16** jednorazowe pielucho-majtki z papieru lub celulozy, jednorazowe pieluszki z papieru lub celulozy.

(111) **217055** (220) 2008 02 15 (210) 336664
 (151) 2009 06 18 (441) 2008 05 26
 (732) OSKAR INTERNATIONAL TRADING Spółka z o.o., Warszawa, PL.
 (540)



Kolor znaku: zielony, czerwony, biały, czarny
 (531) 1.15.11, 1.15.15, 5.3.11, 11.3.4, 25.1.1, 25.1.6, 27.5.1, 29.1.14
 (510), (511) **30** herbaty.

(111) **217056** (220) 2008 02 15 (210) 336679
 (151) 2009 06 18 (441) 2008 05 26
 (732) „WIGMORS” Wincenty Szerszeń, Wrocław, PL.
 (540) WIGMORS

(510), (511) **11** urządzenia, aparatura i instalacje do chłodzenia oraz klimatyzacji, urządzenia i instalacje grzewcze, chłodziarki, zamrażarki, pojemniki chłodnicze, szafy i lody chłodnicze, komory chłodnicze, wymienniki ciepła, maszyny i urządzenia do produkcji lodu, urządzenia wentylacyjne i instalacje do nich, **37** instalacje i naprawa oraz usługi serwisowe w zakresie urządzeń chłodniczych, grzewczych, klimatyzacyjnych i wentylacyjnych.

(111) **217057** (220) 2008 02 15 (210) 336682
 (151) 2009 06 18 (441) 2008 05 26
 (732) „WIGMORS” Wincenty Szerszeń, Wrocław, PL.
 (540)



Kolor znaku: niebieski, biały
 (531) 1.15.17, 6.1.2, 27.5.1, 29.1.12
 (510), (511) **11** urządzenia, aparatura i instalacje do chłodzenia oraz klimatyzacji, urządzenia i instalacje grzewcze, chłodziarki, zamrażarki, pojemniki chłodnicze, szafy i lody chłodnicze, komory chłodnicze, wymienniki ciepła, maszyny i urządzenia do produkcji lodu, urządzenia wentylacyjne i instalacje do nich, **37** instalacje i naprawa oraz usługi serwisowe w zakresie urządzeń chłodniczych, grzewczych, klimatyzacyjnych i wentylacyjnych.

(111) **217058** (220) 2008 02 27 (210) 337274
 (151) 2009 06 09 (441) 2008 06 09
 (732) METIGO Jarosław Kucharski, Wrocław, PL.
 (540)



Kolor znaku: granatowy, popielaty
 (531) 26.11.13, 27.5.1, 29.1.12

(510), (511) **06** koła i zestawy kołowe do mebli metalowych, koła i zestawy kołowe do rusztowań metalowych, koła i zestawy kołowe do pojemników metalowych przeznaczonych do magazynowania i transportu, **07** koła i zestawy kołowe do maszyn, **12** opony do pojazdów rolniczych, opony pełne, opony bezdętkowe, opony pneumatyczne, opony do wózków, w tym: do wózków transportowych oraz do wózków używanych do sprzątania, opony do tacek, dętki do opon, koła i zestawy kołowe do pojazdów rolniczych, koła i zestawy kołowe do tacek, koła i zestawy kołowe do wózków, w tym wózków transportowych, wózków używanych do sprzątania oraz wózków bagażowych, koła pneumatyczne, koła pełne, koła pojazdów, w tym betoniarok, koła wózków dziecięcych, koła wózków podnośnikowych, koła wózków paletowych.

(111) **217059** (220) 2008 03 04 (210) 337606
 (151) 2009 06 17 (441) 2008 06 09
 (732) „HOLBEX” Spółka z ograniczoną odpowiedzialnością,
 Lesznowola, PL.

(540) Hialu-Femin

(510), (511) **05** produkty dietetyczne-zwłaszcza dietetyczne środki spożywcze do celów medycznych, suplementy diet-do celów leczniczych; leki, również leki ziołowe; komponenty produktów dietetycznych do celów leczniczych oraz leków, **35** tworzenie, wydawanie i dystrybucja materiałów promocyjno-reklamowych, także katalogów; usługi w zakresie badania rynku oraz badania opinii publicznej; organizowanie i obsługa handlowych lub reklamowych wystaw, giełd i targów, zwłaszcza branży farmaceutycznej, zielarskiej i dietetycznej (również dotyczące tzw. „zdrowej żywności”) o podłożu reklamowym z zastosowaniem reklamy prasowej, radiowej, telewizyjnej i internetowej oraz z wykorzystaniem elektronicznych, magnetycznych i optycznych nośników informacji; zgrupowanie na rzecz osób trzecich różnych towarów pozwalające nabywcy wygodnie je oglądać i kupować w małych sklepach różnych branż, zwłaszcza w aptece, sklepie branży zielarskiej, dietetycznej, również w sklepach z tzw. „zdrową żywnością”; zgrupowanie na rzecz osób trzecich różnych towarów pozwalające nabywcy wygodnie je oglądać i kupować w dużym sklepie branży spożywczej i/lub dietetycznej i/lub w dużej aptece, w dużym sklepie wielobranżowym i/lub w supermarkecie (hipermarkecie) i/lub w hurtowni; zgrupowanie na rzecz osób trzecich różnych towarów za pośrednictwem systemu telezakupów pozwalające nabywcy wygodnie je oglądać i kupować przy wykorzystaniu środków telekomunikacji; zgrupowanie na rzecz osób trzecich różnych towarów pozwalające nabywcy wygodnie oglądać i kupować te towary na stronie internetowej dotyczącej sprzedaży różnorodnych artykułów zwłaszcza artykułów branży farmaceutycznej, dietetycznej, ziołowej i/lub spożywczej, **39** usługi w zakresie konfekcjonowania towarów, zwłaszcza produktów farmaceutycznych i dietetycznych.

(111) **217060** (220) 2008 03 18 (210) 338361
 (151) 2009 06 18 (441) 2008 06 23
 (732) GP Batteries International Limited, Singapore, SG.

(540) Powerbank

(510), (511) **09** baterie; baterie ładowalne; urządzenia do ładowania akumulatorów; komputery oraz sprzęt przetwarzający dane; komputerowe urządzenia peryferyjne; nagrane programy komputerowe; komputerowe urządzenia magazynujące dane; aparaty telewizyjne; ekrany projekcyjne; aparatura audio; aparatura wizyjna; aparaty dla kinematografii; komputerowe panele sterujące do aparatury audio i video; elektroniczne wyświetlacze reklam; samochodowe urządzenia audio, wzmacniacze, głośniki, bezprzewodowe aparaty do zdalnego sterowania, przewodowe aparaty do zdalnego sterowania, mikrofony bezprzewodowe, dekodery, odbiorniki audio do stosowania w samochodach; podzespoły oraz urządzenia i przyrządy elektroniczne i elektroniczne; elektroniczna aparatura rozdzielcza; kable i przewody do sprzętu elektrycznego i elektronicznego, części i akcesoria do połączeń w aparaturze elektronicznej; elektryczne przełączniki, gniazdka, wtyczki i inne kontakty, tablice rozdzielcze, wyłączniki obwodów, przekaźniki elektroniczne, urządzenia detekcyjne prądu upływowego oraz prądu szczytkowego; niemetalowe kanały kablowe oraz ich części do układania kabli elektronicznych oraz ich połączeń; urządzenia i przyrządy telefoniczne; gniazdka i wtyczki telefoniczne; elektroniczne urządzenia do kontroli mocy; alarmy elektroniczne; elektroniczne urządzenia zabezpieczające; części i akcesoria do wymienionych towarów.

(111) **217061** (220) 2008 05 19 (210) 341068
 (151) 2009 06 17 (441) 2008 09 01
 (732) Wrocławskie Zakłady Zielarskie „HERBAPOL” S.A., Wrocław, PL.
 (540)

Diasedil
KIDS

Диаседил
кидс

(531) 27.5.1, 28.5.0
 (510), (511) **05** preparaty farmaceutyczne, zwłaszcza ziołowe.

(111) **217062** (220) 2008 06 12 (210) 342098
 (151) 2009 05 11 (441) 2008 09 15
 (732) URZĘDOWSKI Spółka z o.o., Ziębice, PL.
 (540) URZĘDOWSKI

(510), (511) **06** metalowy osprzęt do okien i drzwi, zawiasy, okucia drzwiowe i okienne, futryny, parapety, drzwi metalowe, ograniczniki do okien, metalowe ramy do okien, **19** okna niemetalowe, okna witrażowe, **20** niemetalowy osprzęt do okien, rolety, stopy wewnętrzne, niemetalowy osprzęt do drzwi, niemetalowe parapety, futryny drzwi, ramy okienne niemetalowe, **37** usługi montażowe w zakresie wstawiania i wymiany okien i drzwi, nadzór budowlany i techniczny, usługi budowlane, usługi związane z naprawą i konserwacją okien i drzwi, roboty wykończeniowe.

(111) **217063** (220) 2006 11 14 (210) 317952
 (151) 2009 05 20 (441) 2007 02 19
 (732) Bielenda Kosmetyki Naturalne Spółka z o.o., Kraków, PL.
 (540) DERMO NEW AGE

(510), (511) **03** kosmetyki upiększające, kosmetyki pielęgnacyjne, wyroby perfumeryjne i dezodoranty, olejki, środki i preparaty do makijażu i demakijażu, środki czystości, preparaty kosmetyczne do odchudzania, kosmetyki profesjonalne, kosmetyki do stylizacji włosów, **05** preparaty farmaceutyczne, suplementy żywności, preparaty witaminowe, kosmetyczne preparaty lecznicze.

(111) **217064** (220) 2008 01 17 (210) 335299
 (151) 2009 03 18 (441) 2008 04 28
 (732) UNIQ LISNER Spółka z o.o., Poznań, PL.
 (540)



Kolor znaku: czerwony, biały, zielony, jasnozielony, żółty

(531) 5.3.11, 26.11.3, 27.5.1, 29.1.15
 (510), (511) **29** pasty do kanapek, pasty na bazie mięsa, pasty na bazie jajek, sałatki mięsne i warzywne, sałatki mięsno-warzywne, przetwory rybne, potrawy rybne, **35** prowadzenie sprzedaży detalicznej, hurtowej i poprzez Internet: past do kanapek, past na bazie mięsa, past na bazie jajek, sałatek mięsnych i warzywnych, sałatek mięsno-warzywnych, przetworów rybnych, potraw rybnych.

(111) **217065** (220) 2007 10 29 (210) 332078
 (151) 2009 03 27 (441) 2008 02 04
 (732) Piotr Stefańczyk, Warszawa, PL.
 (540)

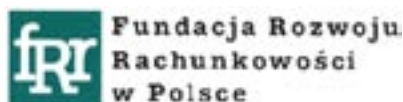

Kolor znaku: zielony, biały, czarny

(531) 26.4.1, 26.4.18, 27.5.1, 29.1.13

(510), (511) **35** badania w dziedzinie działalności gospodarczej, doradztwo w zakresie organizowania i prowadzenia działalności gospodarczej, ekspertyzy w działalności gospodarczej, profesjonalne doradztwo w zakresie księgowości, rachunkowości, analiza kosztów, badanie rynku, reklamy, reklama za pośrednictwem sieci komputerowej, rozpowszechnianie materiałów reklamowych, uaktualnianie materiałów reklamowych, prenumerata czasopism na rzecz osób trzecich, zgrupowanie na rzecz osób trzecich książek i periodyków pozwalające nabywcy je oglądać i kupować za pośrednictwem sieci komputerowej, **41** nauczanie, edukacja, kształcenie praktyczne, doradztwo zawodowe, porady w zakresie edukacji lub kształcenia, organizacja i obsługa kongresów, organizacja i obsługa sympozjów, organizowanie i prowadzenie konferencji, organizowanie i prowadzenie seminariów, organizowanie i prowadzenie zjazdów, pozyskiwanie danych do komputerowych baz danych, publikacja elektroniczna on-line książek i periodyków, publikowanie książek i periodyków, publikowanie tekstów innych niż teksty reklamowe, opracowywanie i wydawanie materiałów szkoleniowych i poradników.

(111) **217066** (220) 2007 12 19 (210) 334311
 (151) 2009 03 25 (441) 2008 03 31
 (732) F.U.H.P. GARDENPLANET Jan Tiahnybok, Bielsko-Biała, PL.
 (540) Gardenplanet

(510), (511) **35** zgrupowanie na rzecz osób trzecich różnych towarów pozwalające nabywcy wygodnie je oglądać i kupować te towary na stronie internetowej wyspecjalizowanej w sprzedaży artykułów ogrodniczych, sprzętu i narzędzi ogrodniczych, elementów małej architektury ogrodowej i krajobrazu, wiat garażowych, ogrodów zimowych, grillów, zadaszeń basenów, systemów nawadniających, materiału roślinnego i szkółkarskiego, środków ochrony roślin, nawozów, ziemi, torfu, kory oraz w wyspecjalizowanych sklepach centrach ogrodniczych, **37** usługi budowlane, w tym brukarstwo, budowa altan i ogrodzeń, izolowanie budynków, usługi dekarские zwłaszcza pokrycia trzcinowe, **41** organizowanie i prowadzenie seminariów, pracowni specjalistycznych, kształcenia praktycznego w zakresie projektowania i urządzania terenów zieleni, **42** badania techniczne i ekspertyzy, prace badawczo-rozwojowe dla osób trzecich w zakresie siedlisk naturalnych, ich waloryzacji, palinologii, doradztwo w zakresie ochrony środowiska, **44** ogrodnictwo, ogrodnictwo krajobrazowe, projektowanie, aranżacja i pielęgnacja terenów zielonych i systemów krajobrazu, projektowanie i wykonanie infrastruktury związanej z ogrodnictwem krajobrazowym, usługi w zakresie szkółek roślinnych.

(111) **217067** (220) 2007 12 19 (210) 334301
 (151) 2009 03 25 (441) 2008 03 31
 (732) EURO COMFORT LTD Spółka z ograniczoną odpowiedzialnością, Kraków, PL.
 (540)



Kolor znaku: czerwony, zielony

(531) 26.1.1, 26.11.3, 26.11.13, 27.5.1, 29.1.12
 (510), (511) **20** poduszki, meble, **22** puch i pierze, **24** kołdry, poszewki, **31** pasze, gęsi i pisklęta żywe.

(111) **217068** (220) 2007 12 17 (210) 334120
 (151) 2009 03 27 (441) 2008 03 31
 (732) Przedsiębiorstwo Handlowo-Wytwórcze POSTI S.A., Warszawa, PL.
 (540)



Kolor znaku: biały, czerwony, ciemnoczerwony

(531) 11.3.4, 26.4.4, 27.5.1, 29.1.13

(510), (511) **05** herbata z ziół, herbata lecznicza, **30** kawa, substytuty kawy, kakao, herbata, cukier, ryż, przyprawy.

(111) **217069** (220) 2007 12 17 (210) 334118
(151) 2009 03 27 (441) 2008 03 31
(732) Przedsiębiorstwo Handlowo-Wytwórcze „POSTI” S.A.,
Warszawa, PL.
(540)



Kolor znaku: biały, pomarańczowy, czerwony, ciemnoczerwony, brązowy

(531) 11.3.4, 26.11.1, 27.5.1, 29.1.5

(510), (511) **05** herbata z ziół, herbata lecznicza, **30** herbata.

(111) **217070** (220) 2007 11 14 (210) 332866
(151) 2009 03 27 (441) 2008 02 18
(732) Przedsiębiorstwo Produkcyjno-Usługowo-Handlowe
„STYROPMIN” Spółka z ograniczoną odpowiedzialnością,
Mińsk Mazowiecki, PL.

(540) pasywna podłoga

(510), (511) **17** wyroby ze styropianu do izolacji cieplnej w budownictwie, materiały izolacyjne, wypełniające, uszczelniające, wyroby ze styropianu.

(111) **217071** (220) 2007 11 14 (210) 332864
(151) 2009 03 27 (441) 2008 02 18
(732) Przedsiębiorstwo Produkcyjno-Usługowo-Handlowe
„STYROPMIN” Spółka z ograniczoną odpowiedzialnością,
Mińsk Mazowiecki, PL.

(540) pasywne styropiany

(510), (511) **17** wyroby ze styropianu do izolacji cieplnej w budownictwie, materiały izolacyjne, wypełniające, uszczelniające, wyroby ze styropianu.

(111) **217072** (220) 2007 11 14 (210) 332863
(151) 2009 03 27 (441) 2008 02 18
(732) Przedsiębiorstwo Produkcyjno-Usługowo-Handlowe
„STYROPMIN” Spółka z ograniczoną odpowiedzialnością,
Mińsk Mazowiecki, PL.

(540) pasywne dach

(510), (511) **17** wyroby ze styropianu do izolacji cieplnej w budownictwie, materiały izolacyjne, wypełniające, uszczelniające, wyroby ze styropianu.

(111) **217073** (220) 2007 11 14 (210) 332862
(151) 2009 03 27 (441) 2008 02 18
(732) Przedsiębiorstwo Produkcyjno-Usługowo-Handlowe
„STYROPMIN” Spółka z ograniczoną odpowiedzialnością,
Mińsk Mazowiecki, PL.

(540) pasywna ściana

(510), (511) **17** wyroby ze styropianu do izolacji cieplnej w budownictwie, materiały izolacyjne, wypełniające, uszczelniające, wyroby ze styropianu.

(111) **217074** (220) 2007 11 12 (210) 332679
(151) 2009 03 05 (441) 2008 02 18
(732) FORMACJA Wojciech Nosek, Ireneusz Krzyżanowski
Spółka Cywilna, Zabrze, PL.
(540)

FORMACJA

Kolor znaku: czerwony, biały

(531) 27.5.1, 29.1.12

(510), (511) **37** wykonywanie instalacji budowlanych oraz budowlanych prac wykończeniowych, usługi czyszczenia budynków, instalowanie i naprawy alarmów przeciwwłamaniowych, instalacja, konserwacja i naprawy maszyn i urządzeń, zwłaszcza do obróbki metali, wydobywanie kamienia budowlanego, żwiru, piasku i gliny, **40** przetwarzanie surowców, przerabianie materiałów, obróbka metali, drewna i kamienia, na rzecz osób trzecich, w tym kucie, prasowanie, wytłaczanie i walcowanie metali, obróbka wstępna odlewów żeliwnych i stalowych, zabezpieczenia antykorozyjne powierzchni metalowych i betonowych, nakładanie powłok na metale, metalurgia proszków, stolarstwo, ciesielstwo, usługi tartaczne, barwienie, powlekanie i impregnacja drewna, obróbka plastyczna, chemiczna i mechaniczna tworzyw sztucznych, cięcie, formowanie i szlifowanie kamieni ozdobnych naturalnych i sztucznych oraz kamieni dla budownictwa, odlewnictwo, kowalstwo, szklarstwo artystyczne, utylizacja i przetwarzania odpadów oraz surowców wtórnych, **41** usługi w zakresie imprez rekreacyjnych, sportowych i rozrywkowych, w tym organizowanie i obsługa zawodów sportowych, gier sportowych, sprawnościowych i rozrywkowych, zabaw ruchowych, koncertów i konkursów, rezerwacja miejsc na widowiska, usługi klubów sportowych: bilard, kręgielnie, siłownie, **45** usługi agencji detektywistycznej i agencji ochrony, w tym ochrona mienia, imprez, usługi ochrony osobistej i konwojowania wartości pieniężnych oraz przesyłek wartościowych, doradztwo w sprawach bezpieczeństwa, monitoring systemów bezpieczeństwa i antywłamaniowych.

(111) **217075** (220) 2007 11 07 (210) 332508
(151) 2009 03 27 (441) 2008 02 18
(732) Międzynarodowa Giełda Towarowa S.A., Ruda Śląska, PL.
(540) SILESIAN COAL OPTIONS

(510), (511) **36** usługi finansowe, usługi finansowe dotyczące papierów wartościowych oraz instrumentów pochodnych, usługi w zakresie obrotu papierami wartościowymi, instrumentami pochodnymi oraz walutami, usługi finansowe w zakresie transakcji terminowych, opcji, arbitrażu, notowania giełdowe, pochodne instrumenty finansowe, analizy, sprawozdawczość oraz informacje giełdowe i finansowe.

(111) **217076** (220) 2007 11 07 (210) 332507
(151) 2009 03 27 (441) 2008 02 18
(732) Międzynarodowa Giełda Towarowa S.A., Ruda Śląska, PL.
(540) POLISH WEATHER DERIVATIVES

(510), (511) **36** usługi finansowe, usługi finansowe dotyczące papierów wartościowych oraz instrumentów pochodnych, usługi w zakresie obrotu papierami wartościowymi, instrumentami pochodnymi oraz walutami, usługi finansowe w zakresie transakcji terminowych, opcji, arbitrażu, notowania giełdowe, pochodne instrumenty finansowe, analizy, sprawozdawczość oraz informacje giełdowe i finansowe.

(111) **217077** (220) 2007 11 07 (210) 332506
(151) 2009 03 27 (441) 2008 02 18
(732) Międzynarodowa Giełda Towarowa S.A., Ruda Śląska, PL.
(540) SILESIAN COAL FUTURES

(510), (511) **36** usługi finansowe, usługi finansowe dotyczące papierów wartościowych oraz instrumentów pochodnych, usługi w zakresie obrotu papierami wartościowymi, instrumentami pochodnymi oraz walutami, usługi finansowe w zakresie transakcji terminowych, opcji, arbitrażu, notowania giełdowe, pochodne instrumenty finansowe, analizy, sprawozdawczość oraz informacje giełdowe i finansowe.

(111) **217078** (220) 2007 11 05 (210) 332415
(151) 2009 03 27 (441) 2008 02 18
(732) Joanna Brych, Karolina Then-Paszowska S.C. TOGETHER
SPORT, Warszawa, PL.

(540) TOGETHER SPORT

(510), (511) **14** wyroby jubilerskie, kamienie szlachetne, **25** odzież, obuwie, nakrycia głowy, **35** reklama, zarządzanie w działalności handlowej, administrowanie działalności handlowej.

(111) **217079** (220) 2007 11 05 (210) 332421
(151) 2009 03 27 (441) 2008 02 18
(732) WYDAWNICTWO BAUER Spółka z ograniczoną
odpowiedzialnością Spółka Komandytowa, Warszawa, PL.

(540)



(531) 26.4.2, 27.5.1

(510), (511) **09** dyski magnetyczne, dyski do rejestracji dźwięku, dyski kompaktowe audio-wideo, dyski optyczne, dyskietki, kasety video, kasety audio-wideo, kasety video z gramami, płyty fonograficzne, sterujące programy komputerowe systemu operacyjnego nagrane, programy gier komputerowych, programy komputerowe jako software ładowalne, publikacje elektroniczne jako moduły ładowalne, **16** afisze, albumy, atlasy, broszury, chorągiewki papierowe, czasopisma, periodyki, druki, materiały drukowane, emblematy, fotografie, gazety, kalendarze, karty pocztowe, karty muzyczne z życzeniami, karty okolicznościowe z życzeniami, katalogi, komiksy, książki, zakładki do książek, mapy, notesy, plakaty, podręczniki, prospekty, publikacje, reprodukcje graficzne, wykroje do szycia, **35** badanie opinii publicznej, sondaże, badanie czytelnictwa, badanie rynku, doradztwo specjalistyczne w sprawach działalności gospodarczej, doradztwo w zakresie organizowania i prowadzenia działalności gospodarczej, doradztwo w zakresie zarządzania personalnego, doradztwo w zakresie zarządzania działalnością gospodarczą, ekspertyzy w zakresie działalności gospodarczej, pomoc w prowadzeniu i zarządzaniu działalnością gospodarczą, promocja sprzedaży dla osób trzecich, komputerowe zarządzanie plikami, usługi modeli/modelek do celów reklamowych i promowania sprzedaży, agencje reklamowe, rozpowszechnianie ogłoszeń reklamowych, rozpowszechnianie materiałów reklamowych w postaci próbek, ulotek, prospektów, druków i broszur, reklama za pośrednictwem sieci komputerowej, publikowanie tekstów reklamowych, reklamy, reklamy prasowe, reklamy radiowe i telewizyjne, uaktualnianie materiałów reklamowych, wynajmowanie powierzchni na cele reklamowe, organizowanie wystaw i targów w celach handlowych lub reklamowych, pokazy towarów, prenumerata czasopism dla osób trzecich, **39** dystrybucja gazet, czasopism i periodyków, **41** fotoreportaże, organizowanie imprez rozrywkowych, konkursów i plebiscytów, organizowanie imprez połączonych z wręczeniem nagród i wyróżnień instytucjom zwłaszcza z sektora finansowego, bankowego i biznesowego, organizowanie wystaw z dziedziny kultury lub edukacji, organizowanie spektakli jako usługi impresariów, mikro-wydawnictwa jako usługi w zakresie publikowania wydawnictw podręcznych i małej poligrafii komputerowej, publikowanie książek, gazet, czasopism i periodyków, publikowanie tekstów inne niż reklamowe, publikacja elektroniczna on-line książek i periodyków, programy rozrywkowe radiowe i telewizyjne, montaż programów radiowych i telewizyjnych, **42** administrowanie stronami komputerowymi, projektowanie oprogramowania komputerowego, doradztwo w zakresie sprzętu komputerowego, projektowanie systemów komputerowych, usługi artystów grafików, usługi projektantów mody, usługi w zakresie wzornictwa przemysłowego.

(111) **217080** (220) 2004 03 26 (210) 278349

(151) 2009 04 24 (441) 2004 06 28

(732) Przedsiębiorstwo Usługowo-Handlowe „POLDER”
Dariusz Różański, Libertów, PL.

(540) polder

(510), (511) **06** konstrukcje, okładziny, kratownice, szkielety, kratki, belki, prefabrykaty metalowe i ich części przeznaczone do basenów, **16** druki, katalogi, ulotki, wizytówki, plakietki, torby, przywieszki, opakowania papierowe i z tworzyw sztucznych, publikacje, plansze, taśmy z folii, bannery, drukowane materiały reklamowe, **17** kształtki i elementy z tworzyw sztucznych używane w instalacjach wodnych i basenach, **35** usługi oferowania, reklamowania, sprzedaży basenów i osprzętu przez Internet, **37** usługi instalacyjne i budowlane, wykonywanie basenów, modernizacyjne i remontowe.

(111) **217081** (220) 2006 05 30 (210) 311355

(151) 2009 06 18 (441) 2006 09 04

(732) Millennium & Cophorne International Limited,
Singapore, SG.

(540)



LENG'S MILLENNIUM

(531) 26.11.3, 26.11.7, 27.5.1

(510), (511) **35** zarządzanie hotelami i motelami oraz innymi kwatarami tymczasowymi włączając w to apartamenty z obsługą i hotele apartamentowe, usługi w zakresie „public relation” dotyczące tymczasowego zakwaterowania włączając w to hotele i motele, apartamenty z obsługą i hotele apartamentowe, usługi promowania sprzedaży i marketing dotyczące kwatery tymczasowych włączając w to hotele i motele, apartamenty z obsługą i hotele apartamentowe, usługi w zakresie reklamy w odniesieniu do obiektów tymczasowego zakwaterowania, w tym hoteli, moteli, apartamentów z obsługą i hoteli apartamentowych świadczonych za pośrednictwem Internetu i innych globalnych sieci komputerowych, **43** usługi w zakresie tymczasowego zakwaterowania i czasowego wynajmu kwatery, usługi cateringowe (jedzenie i picie), wynajem sal konferencyjnych, restauracji i kawiarni, oraz rezerwacja kwatery tymczasowych; zapewnienie usług w zakresie czasowego zakwaterowania; usługi zapewniania apartamentów z obsługą, usługi hotelowe.

(111) **217082** (220) 2006 12 08 (210) 318873

(151) 2009 04 23 (441) 2007 03 19

(732) „GYMNASION” Spółka z o.o., Warszawa, PL.

(540)

Kolor znaku: czerwony

(531) 26.4.2, 27.5.1, 29.1.1

(510), (511) **16** czasopisma, gadzety reklamowe papierowe oraz takie jak: kalendarze, wizytówki, terminarze, długopisy, **25** odzież i obuwie, czapki i t-shirty jako gadzety reklamowe, **35** rozpowszechnianie materiałów reklamowych (gadżetów, ulotek, prospektów, druków), **41** usługi świadczone przez portal internetowy polegające na interaktywnym dostępie do magazynów i wydawnictw, produkcja programów telewizyjnych, wydawanie czasopism.

(111) **217083** (220) 2007 05 11 (210) 325056

(151) 2009 06 09 (441) 2007 08 20

(732) WARS S.A., Warszawa, PL.

(540) Royal Train

(510), (511) **35** zarządzanie w działalności handlowej, administrowanie działalnością handlowej, **43** obsługa gastronomiczna z własnym zapleczem, produktami i transportem.

(111) **217084** (220) 2007 11 28 (210) 333399

(151) 2009 04 29 (441) 2008 03 03

(732) Agnieszka Kobus-Bogucka, Warszawa, PL.

(540)

Kolor znaku: czerwony, żółty, niebieski, zielony, ciemnoniebieski

(531) 3.6.1, 3.6.3, 27.5.1, 29.1.15

(510), (511) **18** ubranka dla zwierząt, **35** sprzedaż akcesoriów dla zwierząt, **44** strzyżenie i pielęgnacja zwierząt.

(111) **217085** (220) 2007 12 07 (210) 333820

(151) 2009 03 25 (441) 2008 03 17

(732) Przedsiębiorstwo Zagraniczne INTER-FRAGRANCES
Spółka z o.o., Przeźmierowo, PL.

(540)



(531) 26.4.2, 27.5.1

(510), (511) **03** kosmetyki, środki perfumeryjne, olejki eteryczne, preparaty do pielęgnacji skóry, ciała i włosów, mydła, środki do zmiękczenia tkanin, środki czyszczące oraz toaletowe, środki wybielające, środki do odtłuszczenia i ścierania, wata do celów kosmetycznych, płyny do mycia naczyń, płyny do mycia szyb i lusterek, preparaty do polerowania, środki do nadawania połysku, proszki i płyny do prania, **05** odświeżacze powietrza, środki odkażające, środki dezynfekcyjne do WC i do celów higienicznych, podpaski higieniczne, tampony menstruacyjne, chusteczki higieniczne, sole do kąpeli mineralnych, żywność dietetyczna do celów leczniczych, wyroby farmaceutyczne, lekarstwa, suplementy diety, preparaty pielęgnacyjno-lecznicze wspomagające leczenie, środki wspomagające leczenie i tym samym nie wymagające recepty, balsamy do celów leczniczych, preparaty do usuwania grzybicy, preparaty farmaceutyczne przeciw łupieżowi, środki bakteriobójcze, środki grzybobójcze, herbaty lecznicze i herbaty z ziół, **35** usługi prowadzenia punktów sprzedaży, aptek, składów fabrycznych, celnych lub outsourcingowych, sklepów, sieci sklepów, hurtowni, salonów, sprzedaży na stronach Web oraz poprzez ofertę bezpośrednią takich towarów jak: kosmetyki, środki perfumeryjne, olejki eteryczne, preparaty do pielęgnacji skóry, ciała i włosów, mydła, środki do zmiękczenia tkanin, środki czyszczące oraz toaletowe, środki wybielające, środki do odtłuszczenia i ścierania, wata do celów kosmetycznych, płyny do mycia naczyń, płyny do mycia szyb i lusterek, preparaty do polerowania, środki do nadawania połysku, proszki i płyny do prania, odświeżacze powietrza, środki odkażające, środki dezynfekcyjne do WC i do celów higienicznych, podpaski higieniczne, tampony menstruacyjne, chusteczki higieniczne, żywność dietetyczna do celów leczniczych, wyroby farmaceutyczne, lekarstwa, suplementy diety, preparaty pielęgnacyjno-lecznicze wspomagające leczenie, środki wspomagające leczenie i tym samym nie wymagające recepty, balsamy do celów leczniczych, preparaty do usuwania grzybicy, preparaty farmaceutyczne przeciw łupieżowi, środki bakteriobójcze, środki grzybobójcze, herbaty lecznicze i herbaty z ziół, **39** usługi w zakresie konfekcjonowania oraz dystrybucji wyprodukowanych przez inne podmioty gospodarcze następujących towarów: kosmetyki, płyny do pielęgnacji włosów, środki do czyszczenia zębów, mydła, środki do czyszczenia, polerowania, szorowania i ścierania, środki wybielające i inne substancje stosowane w praniu, chemia gospodarcza, produkty farmaceutyczne i weterynaryjne, suplementy diety, środki wspomagające leczenie, usługi w zakresie konfekcjonowania oraz dystrybucji wyrobów kosmetycznych, suplementów diety, środków farmaceutycznych oraz środków wspomagających leczenie na warunkach licencyjnych.

(111) **217086** (220) 2007 12 18 (210) 334265
 (151) 2009 05 26 (441) 2008 03 31
 (732) MOBILE ENTERTAINMENT EUROPE Sp. z o.o., Warszawa, PL.
 (540) GAMINATOR

(510), (511) **09** dyski optyczne przeznaczone do odtwarzania w urządzeniach multimedialnych, programy komputerowe (nagrane), **16** gazety, druki, dzienniki, czasopisma, kalendarze, katalogi, foldery, prospekty, afisze, plakaty, fotografie, nalepki, publikacje drukowane, **25** odzież, podkoszulki, nakrycia głowy, **35** badanie rynku, promocja sprzedaży, reklama, zarządzanie zbiorami informatycznymi, usługi reklamowe dla osób trzecich, agencja reklamowa, badanie opinii, specjalistyczne doradztwo handlowe, informacja handlowa, transkrypcja informacji, kolumny reklamowe w prasie, pozyskiwanie danych do komputerowych baz danych, systematyzacja danych w komputerowych bazach danych, systematyzacja komputerowych baz danych, uaktualnianie materiałów reklamowych, **38** agencje informacyjne, emisja radiowa, emisja telewizyjna, przesyłanie informacji, przesyłanie danych przy pomocy terminali komputerowych, przesyłanie informacji tekstowej i obrazowej, komputery (przesyłanie informacji tekstowej i obrazowej), komunikacja radiowa, komunikacja telefoniczna, poczta elektroniczna, przekaz satelitarny, przesyłanie danych przy pomocy sieci światłowodów, przesyłanie

telekopii, przesyłanie wiadomości, przesyłanie wiadomości i obrazu przy pomocy komputera, połączenia telefoniczne, informacja w zakresie telekomunikacji, wypożyczanie urządzeń do przekazywania informacji, wypożyczanie urządzeń telekomunikacyjnych, usługi dotyczące elektronicznego komunikowania się, usługi dotyczące wykorzystania komputerów w celu komunikowania się, **42** odpłatne udostępnianie dostępu do komputerowych baz danych, odpłatne udostępnianie czasu dostępu do komputerów w celu przetwarzania danych, wypożyczanie oprogramowania komputerów, aktualizacja oprogramowania komputerów, opracowanie oprogramowania komputerów, programowanie komputerów, projekt oprogramowania komputera, wypożyczanie oprogramowania informatycznego, utrzymywanie stron internetowych dla osób trzecich, działalność inwestycyjna w zakresie tworzenia infrastruktury multimedialnej, umożliwianie dostępu do programów komputerowych za pośrednictwem globalnej sieci komputerowej, prowadzenie serwisów (stron) internetowych, powielanie programów komputerowych.

(111) **217087** (220) 2008 01 21 (210) 335389
 (151) 2009 06 09 (441) 2008 04 28
 (732) Grzegorz Klepczyński, Rumia, PL.
 (540)



Kolor znaku: czerwony, czarny

(531) 26.4.1, 26.15.7, 27.5.1, 29.1.12

(510), (511) **19** kanały niemetalowe do instalacji wentylacyjnej i klimatyzacyjnej, **37** budownictwo: usługi instalacyjne i serwisowe instalacji wentylacji i klimatyzacji wraz z instalacjami towarzyszącymi, **42** opracowanie projektów technicznych.

(111) **217088** (220) 2008 01 21 (210) 335406
 (151) 2009 06 09 (441) 2008 04 28
 (732) PLIVA Kraków, Zakłady Farmaceutyczne Spółka Akcyjna, Kraków, PL.
 (540) spox

(510), (511) **05** suplementy diety do stosowania przez ludzi w celu utrzymania stanu fizjologicznego i poprawy ogólnego stanu zdrowia zawarte w klasie 05.

(111) **217089** (220) 2008 01 21 (210) 335407
 (151) 2009 06 09 (441) 2008 04 28
 (732) PLIVA Kraków, Zakłady Farmaceutyczne Spółka Akcyjna, Kraków, PL.
 (540) spox noc

(510), (511) **05** suplementy diety do stosowania przez ludzi w celu utrzymania stanu fizjologicznego i poprawy ogólnego stanu zdrowia zawarte w klasie 05.

(111) **217090** (220) 2008 01 21 (210) 335409
 (151) 2009 06 09 (441) 2008 04 28
 (732) PLIVA Kraków, Zakłady Farmaceutyczne Spółka Akcyjna, Kraków, PL.
 (540) ambrosolvan

(510), (511) **05** lek wykrztuśny.

(111) **217091** (220) 2008 01 21 (210) 335411
 (151) 2009 06 09 (441) 2008 04 28
 (732) PLIVA Kraków, Zakłady Farmaceutyczne Spółka Akcyjna, Kraków, PL.
 (540) maxlax

(510), (511) **05** suplementy diety do stosowania przez ludzi w celu utrzymania stanu fizjologicznego i poprawy ogólnego stanu zdrowia zawarte w klasie 05.

(111) **217092** (220) 2008 01 21 (210) 335412
 (151) 2009 06 09 (441) 2008 04 28

(732) PLIVA Kraków, Zakłady Farmaceutyczne Spółka Akcyjna, Kraków, PL.

(540) urylon complex

(510), (511) **05** suplementy diety do stosowania przez ludzi w celu utrzymania stanu fizjologicznego i poprawy ogólnego stanu zdrowia zawarte w klasie 05.

(111) **217093** (220) 2008 01 28 (210) 335761

(151) 2009 06 17 (441) 2008 05 12

(732) BDS INSTAL Spółka z o.o., Rudna Mała, PL.

(540)



Kolor znaku: biały, niebieski

(531) 27.5.1, 29.1.12

(510), (511) **11** urządzenia i instalacje sanitarne, kanały kominowe fabryczne i do kotłów grzewczych, filtry do instalacji przemysłowych, zbiorniki ciśnieniowe wody, instalacje do utylizacji paliwa, aparatura, urządzenia i instalacje do oczyszczania powietrza, urządzenia i instalacje do oczyszczania ścieków, urządzenia i instalacje do odpylenia procesów przemysłowych, urządzenia i instalacje do oczyszczania zużytych olejów, urządzenia i instalacje do uzdatniania wody, kotły elektryczne, elementy grzejne, urządzenia elektryczne do ogrzewania, płyty grzejne, elektryczne podgrzewacze wody, **37** usługi budowlano-remontowe w tym: budowa i remont domów mieszkalnych, obiektów handlowych i przemysłowych oraz obiektów użyteczności publicznej, budowa rurociągów i ich konserwacja, budowa i remont konstrukcji stalowych, ocieplanie i izolacja budynków, izolacja rurociągów, wykonywanie instalacji sanitarnych, gazowych, ogrzewczych i elektrycznych, zabezpieczania przed korozją, budowa zbiorników ciśnieniowych, **42** doradztwo budowlane, ekspertyzy inżynierskie, projektowanie-konstrukcje i projekty techniczne.

(111) **217094** (220) 2008 02 22 (210) 336980

(151) 2009 06 02 (441) 2008 05 26

(732) „Roman development” Innesa Roman, Osowiec, PL.

(540)



Kolor znaku: biały, niebieski, pomarańczowy

(531) 26.4.1, 26.4.6, 27.5.1, 29.1.13

(510), (511) **35** usługi w zakresie: pozyskiwanie danych do komputerowych baz danych, systematyzacja danych komputerowych baz danych, komputerowe zarządzanie plikami, reklama za pośrednictwem sieci komputerowej, publikowanie tekstów reklamowych, rozpowszechnianie ogłoszeń reklamowych, sortowanie danych w bazach komputerowych, zarządzanie zbiorami informatycznymi, pośrednictwo handlowe bez kontaktu z towarem, promocja sprzedaży dla osób trzecich, **36** usługi w zakresie: pośrednictwo kredytowe, pośrednictwo ubezpieczeniowe, **38** usługi w zakresie: poczta elektroniczna, przesyłanie informacji, przesyłanie informacji tekstowej i obrazowej przy pomocy komputera.

(111) **217095** (220) 2008 02 29 (210) 337478

(151) 2009 06 17 (441) 2008 06 09

(732) POZIOM Spółka z o.o., Gorzów Wlkp., PL.

(540)



Kolor znaku: szary, czerwony, czarny

(531) 26.1.6, 26.2.5, 27.5.1, 29.1.13

(510), (511) **37** usługi w zakresie utrzymania czystości w obiektach: biura, banki, szpitale, przychodnie, szkoły, budynki mieszkalne, usługi w zakresie sprzątnięcia, czyszczenia budynków na zewnątrz, czyszczenia

budynków od wewnątrz, czyszczenie i mycie okien, czyszczenie powierzchni podłogowych, czyszczenie dróg, dezynfekcja powierzchni, deratyzacja, usługi przeciwpożarowe polegające na montażu, monitorowaniu i naprawach instalacji alarmowych przeciwpożarowych, usługi instalowania i wykonywania napraw systemów alarmowych, systemów monitoringowych i innych systemów zabezpieczeń przed włamaniem i kradzieżą, **45** usługi w zakresie ochrony osób i mienia, usługi w zakresie eskorty-ochrony osobistej, usługi w zakresie konwojowania osób, usługi detektywistyczne, monitoring systemów bezpieczeństwa i antywłamaniowych.

(111) **217096** (220) 2008 03 03 (210) 337589

(151) 2009 06 09 (441) 2008 06 09

(732) ANDANDE Magdalena Lawenda, Lublin, PL.

(540) WAKACJE Z GŁOWĄ

(510), (511) **39** organizowanie podróży, organizowanie wycieczek, organizowanie wycieczek morskich, usługi w zakresie osób towarzyszących w czasie podróży, rezerwacja miejsc na podróż, spacerowe rejsy statkami, rezerwacja transportu, agencje turystyczne z wyjątkiem rezerwacji hoteli, pensjonatów, usługi w zakresie zwiedzania turystycznego, organizowanie wycieczek, rezerwowanie miejsc na wycieczki, organizowanie wycieczek morskich, **41** usługi w zakresie obozów wakacyjnych dotyczące rozrywki i zabawy, organizowanie obozów sportowych, organizowanie i prowadzenie konferencji, organizowanie i prowadzenie seminariów, organizowanie przyjęć, usługi w zakresie rozrywki, nauczanie przedszkolne, rezerwacja miejsc na spektakle, rozrywka, informacja o rozrywce, rezerwowanie miejsc na spektakle, organizowanie obozów wakacyjnych w zakresie rozrywki, informacje o wypoczynku, usługi związane z organizacją wypoczynku, organizowanie zawodów sportowych, organizowanie i obsługa zjazdów, nauczanie, motele, kształcenie praktyczne, pokazy, organizowanie konkursów edukacyjnych lub rozrywkowych, informacja o edukacji, edukacja, kursy korespondencyjne, obozy sportowe, organizowanie konkursów edukacyjnych lub rozrywkowych, planowanie przebiegu przyjęć w zakresie części rozrywkowej, **43** hotele, usługi zakwaterowania na obozach wakacyjnych, rezerwowanie noclegów, rezerwacja miejsc w pensjonatach, rezerwacje hotelowe, rezerwacje kwater, domy turystyczne.

(111) **217097** (220) 2008 03 03 (210) 337590

(151) 2009 06 09 (441) 2008 06 09

(732) ANDANDE Magdalena Lawenda, Lublin, PL.

(540)



Kolor znaku: zielony, pomarańczowy, biały

(531) 3.7.17, 26.1.1, 27.5.1, 29.1.13

(510), (511) **39** organizowanie podróży, organizowanie wycieczek, organizowanie wycieczek morskich, usługi w zakresie osób towarzyszących w czasie podróży, rezerwacja miejsc na podróż, spacerowe rejsy statkami, rezerwacja transportu, agencje turystyczne z wyjątkiem rezerwacji hoteli, pensjonatów, usługi w zakresie zwiedzania turystycznego, organizowanie wycieczek, rezerwowanie miejsc na wycieczki, organizowanie wycieczek morskich, **41** usługi w zakresie obozów wakacyjnych dotyczące rozrywki i zabawy, organizowanie obozów sportowych, organizowanie i prowadzenie konferencji, organizowanie i prowadzenie seminariów, organizowanie przyjęć, usługi w zakresie rozrywki, nauczanie przedszkolne, rezerwacja miejsc na spektakle, rozrywka, informacja o rozrywce, rezerwowanie miejsc na spektakle, organizowanie obozów wakacyjnych w zakresie rozrywki, informacje o wypoczynku, usługi związane z organizacją wypoczynku, organizowanie zawodów sportowych, organizowanie i obsługa zjazdów, nauczanie, motele, kształcenie praktyczne, pokazy, organizowanie konkursów edukacyjnych lub rozrywkowych, informacja o edukacji, edukacja, kursy korespondencyjne, obozy sportowe, organizowanie konkursów edukacyjnych lub rozrywkowych, planowanie przebiegu przyjęć w zakresie części rozrywkowej, **43** hotele, usługi zakwaterowania na obozach wakacyjnych, rezerwowanie noclegów, rezerwacja miejsc w pensjonatach, rezerwacje hotelowe, rezerwacje kwater, domy turystyczne.

(111) **217098** (220) 2008 03 17 (210) 338335
 (151) 2009 06 04 (441) 2008 06 23
 (732) TECHNOKONTAKT Sp. z o.o., Szreńsk, PL.
 (540)



Kolor znaku: czerwony

(531) 26.1.1, 26.2.7, 26.11.1, 26.11.5, 26.11.8, 27.5.1, 29.1.1
 (510), (511) **06** końcówki, złącza i zaciski metalowe do kabli, **08** narzędzia do produkcji i montażu kabli i wiązek kablowych elektrycznych i światłowodowych, **09** kable i wiązki kablów elektrycznych i światłowodowych, **42** projektowanie wiązek kablów oraz kabli specjalnych.

(111) **217099** (220) 2008 03 17 (210) 338339
 (151) 2009 06 04 (441) 2008 06 23
 (732) Suder plus Sp. z o.o., Kraków, PL.
 (540) SPLUS

(510), (511) **06** haki metalowe, tablice rejestracyjne metalowe, klamry, zaciski metalowe, zamki metalowe do pojazdów, zbiorniki metalowe, **07** części i akcesoria do pojazdów zawarte w tej klasie, **09** akumulatory, wskaźniki samochodowe, cewki elektryczne, przewody i kable elektryczne stosowane w pojazdach, liczniki, obrotomierze, prędkościomierze, sygnalizatory utraty ciśnienia w oponach, zapalniczki samochodowe, trójkąty ostrzegawcze, regulatory napięcia do pojazdów, tablice rozdzielcze, zamki elektryczne, **11** filtry powietrza do klimatyzacji, żarówki do lamp samochodowych, instalacje klimatyzacji i do ogrzewania w pojazdach, oszczędzające paliwa, urządzenia ogrzewające w pojazdach przeciw zamarzaniu i roseniu szyb, **12** części i akcesoria do pojazdów zawarte w tej klasie.

(111) **217100** (220) 2008 03 17 (210) 338340
 (151) 2009 06 04 (441) 2008 06 23
 (732) Suder plus Sp. z o.o., Kraków, PL.
 (540)



Kolor znaku: czerwony, szary, granatowy

(531) 27.5.1, 27.5.21, 29.1.13
 (510), (511) **06** haki metalowe, tablice rejestracyjne metalowe, klamry, zaciski metalowe, zamki metalowe do pojazdów, zbiorniki metalowe, **07** części i akcesoria do pojazdów zawarte w tej klasie, **09** akumulatory, wskaźniki samochodowe, cewki elektryczne, przewody i kable elektryczne stosowane w pojazdach, liczniki, obrotomierze, prędkościomierze, sygnalizatory utraty ciśnienia w oponach, zapalniczki samochodowe, trójkąty ostrzegawcze, regulatory napięcia do pojazdów, tablice rozdzielcze, zamki elektryczne, **11** filtry powietrza do klimatyzacji, żarówki do lamp samochodowych, instalacje klimatyzacji i do ogrzewania w pojazdach, oszczędzające paliwa, urządzenia ogrzewające w pojazdach przeciw zamarzaniu i roseniu szyb, **12** części i akcesoria do pojazdów zawarte w tej klasie.

(111) **217101** (220) 2006 02 01 (210) 305603
 (151) 2009 06 22 (441) 2006 05 15
 (732) ACS Marketing, L.P., Dallas, US.
 (540) ACS

(510), (511) **35** przetwarzanie danych; konsultacje biznesowe w dziedzinie zarządzania informacją i w dziedzinie technik informacyjnych; zarządzanie firmami i konsultacje dotyczące działalności gospodarczej; zarządzanie skomputeryzowanymi bazami danych; outsourcing w dziedzinie produkcji, ubezpieczeń, opieki zdrowotnej, transportu, zasobów ludzkich, przetwarzania płatności, logistyki i dystrybucji, finansów i administracji, sprzedaży, zarządzania marketingowego i zarządzania relacjami z klientami; zarządzanie informacją gospo-

darczą w dziedzinie produkcji, ubezpieczeń, opieki zdrowotnej, transportu, zasobów ludzkich, przetwarzania płatności, logistyki i dystrybucji, finansów i administracji, sprzedaży, marketingu i zarządzania relacjami z klientami; zarządzanie na rzecz osób trzecich centrum telefonicznej obsługi klienta; obsługa centrum telefonicznej obsługi klienta dla osób trzecich; telemarketing, **42** integracja systemów komputerowych, sieci komputerowych, oprogramowania komputerowego i sprzętu komputerowego; konsultacje dotyczące komputerów; analizy systemów komputerowych; projektowanie sieci komputerowych dla osób trzecich; komputerowe zarządzanie projektami; konsultacje w dziedzinie projektowania, wyboru, implementacji i stosowania sprzętu komputerowego i oprogramowania komputerowego dla osób trzecich; usługi komputerowe obejmujące tworzenie, umieszczanie i utrzymywanie na własnych serwerach witryn internetowych osób trzecich (hosting) oraz konserwacja witryn internetowych na rzecz osób trzecich, odzyskiwanie danych; obsługa i konserwacja systemów komputerowych, systemów telekomunikacyjnych, systemów telefonicznej obsługi klienta, systemów telefonicznych bądź teleinformatycznych (help desk) zajmujących się pomocą techniczną dla osób trzecich; zarządzanie systemami i sieciami komputerowymi; elektroniczne odwzorowywanie, skanowanie i digitalizacja dokumentów i innych materiałów drukowanych w celu ich przechowywania, wyszukiwania, używania i dystrybucji; ręczne i automatyczne zbieranie danych; elektroniczna obsługa poczty; usługi związane z systemami przekazywania głosu i danych oraz z globalną siecią komputerową obejmujące analizy, projektowanie, integrację, implementację, testowanie systemów, projektowanie i obsługę witryn internetowych oraz obsługę i konserwację systemów elektronicznego przekazywania wiadomości, globalnej sieci komputerowej, systemów telekomunikacyjnych, centrów telefonicznej obsługi klienta i telekomunikacyjnych systemów pomocy technicznej; elektroniczne, elektryczne i cyfrowe przechowywanie głosu, danych, dokumentów, obrazów, sygnałów i wiadomości; obsługa centrów interaktywnej obsługi klienta.

(111) **217102** (220) 2007 11 08 (210) 332583
 (151) 2009 03 25 (441) 2008 02 18
 (732) TRADIS Spółka z ograniczoną odpowiedzialnością, Lublin, PL.
 (540)



Kolor znaku: niebieski, zielony, biały

(531) 9.1.10, 26.2.3, 27.5.1, 29.1.13
 (510), (511) **29** jadalne oleje i tłuszcze.

(111) **217103** (220) 2005 10 20 (210) 301440
 (151) 2009 06 04 (441) 2006 01 23
 (732) HUAWEI TECHNOLOGIES CO., LTD., Shenzhen, CN.
 (540)



(531) 27.5.1, 29.1.8

(510), (511) **09** podzespoły przełączeniowe ze sterowaniem zaprogramowanym w pamięci obejmujące łącznice telefoniczne ze sterowaniem zaprogramowanym w pamięci, przełączniki, serwery bramowe, urządzenia do przesyłania danych multimedialnych w czasie rzeczywistym kontrolujące proces inicjowania połączeń, moduły sterujące transportem danych; radioaparaty telekomunikacyjne obejmujące pagery, stacje bazowe telefonii komórkowej, centra sterowania telefonii komórkowej, słuchawki, terminale bezprzewodowe, telefony przenośne, radiostacje ruchome, przenośne łącznice telefoniczne, tranzystory mocy częstotliwości radiowej; urządzenia do transmisji danych obejmujące telefony, telefony komórkowe, serwery telekomunikacyjne, rutery, huby, modemy, serwery dostępu, łącznice ATM, urządzenia do przyłączania komputerów w sieci Ethernet,

przełączniki LAN; łącznościowe urządzenia transmisyjne obejmujące nadajniki-odbiorniki telekomunikacyjne, terminale zdalne i terminale centrali telefonicznych, urządzenia sieciowe umożliwiające multipleksowanie i kontrolę przepływu dla kilku kanałów transmisyjnych, elektroniczne urządzenia wtykowe i urządzenia abonentkie umożliwiające dołączenie do centrali telefonicznej dodatkowych abonentów, multipleksery sieciowe, multipleksery i koncentratory do przesyłania danych, urządzenia tworzące sieci dostępowe; urządzenia do sieci inteligentnych obejmujące węzły środowiska programistycznego SCE, węzły zarządzania usługami, węzły dostępu zarządzania usługami, węzły SCP, węzły SSP sieci stacjonarnych, węzły SSP sieci ruchomych; inteligentne urządzenia peryferyjne; układy scalone.

(111) **217104** (220) 2007 01 18 (210) 320346
 (151) 2009 06 05 (441) 2007 04 30
 (732) „FOTA” S.A., Gdynia, PL.
 (540)



Kolor znaku: niebieski, czerwony

(531) 14.7.9, 27.5.1, 29.1.12
 (510), (511) **35** prowadzenie usług w zakresie: agencji reklamowych, dystrybucji i rozpowszechniania materiałów reklamowych, druków, prospektów, broszur, publikowanie tekstów reklamowych, rozpowszechniania ogłoszeń reklamowych, produkcji reklam radiowych i telewizyjnych, wypożyczanie materiałów reklamowych, pokazy towarów, organizowanie wystaw w celach handlowych lub reklamowych, systematyzacja informacji poprzez komputerowe bazy danych, edycja tekstów, plakaty reklamowe, promocja sprzedaży, doradztwo przy organizowaniu działalności gospodarczej, **37** serwis naprawy gwarancyjny oraz pogwarancyjny pojazdów samochodowych, obsługi technicznej samochodów w zakresie mechaniki pojazdowej, blacharstwa, lakiernictwa i diagnostyki, **41** organizowanie konkursów „mechanik roku”, organizowanie imprez połączonych z przyznawaniem tytułu „mechanik roku”, prowadzenie usług w zakresie: organizowanie konkursów edukacyjnych lub rozrywkowych, organizowanie i prowadzenie krajowych i międzynarodowych konferencji, kongresów, seminariów, sympozjów, spektakli, zabaw i balów oraz zawodów sportowych, organizowanie loterii i przyjęć, organizowanie wystaw w celach kulturalnych i edukacyjnych, publikowanie książek oraz tekstów innych niż reklamowe.

(111) **217105** (220) 2007 02 07 (210) 321065
 (151) 2009 05 08 (441) 2007 05 14
 (732) „STOLBUD WŁOSZCZOWA” Spółka Akcyjna, Włoszczowa, PL.
 (540)



Kolor znaku: czerwony, szary

(531) 7.3.11, 27.5.1, 29.1.12
 (510), (511) **19** niemetalowe materiały budowlane, niemetalowe okna i drzwi, niemetalowe elementy stolarki budowlanej, ościeżnice, listwy, opaski drzwiowe, parapety, okładziny niemetalowe, parkiety, **35** usługi sprzedaży detalicznej i hurtowej artykułów wskazanych w klasie 19 oraz materiałów opałowych na bazie drewna, brykietów, **37** usługi budowlane, usługi remontowe, **40** usługi w zakresie obróbki drewna.

(111) **217106** (220) 2007 03 09 (210) 322374
 (151) 2009 06 05 (441) 2007 06 11
 (732) BADARO INVESTMENTS B.V., Amsterdam, NL.
 (540) Herbitussin-naturalna moc ziół służy ludziom od wieków
 (510), (511) **05** preparaty farmaceutyczne, wyroby medyczne zawarte w tej klasie, mineralne suplementy do żywności do celów leczniczych.

(111) **217107** (220) 2007 03 15 (210) 322683
 (151) 2008 10 15 (441) 2007 06 25
 (732) Przedsiębiorstwo Produkcyjno-Handlowe „EVELINE COSMETICS” Piotr Kasprzycki, Lesznów, PL.
 (540)



Kolor znaku: zielony i jego odcienie, biały

(531) 5.3.17, 5.7.19, 26.11.1, 27.5.1, 29.1.12
 (510), (511) **03** kosmetyki do pielęgnacji i higieny skóry twarzy i ciała, w szczególności: kremy kosmetyczne, odżywki, mleczka, toniki, mydła i żele do mycia, pod prysznic i do kąpieli, kosmetyki do demakijażu, pudry i dezodoranty do ciała, artykuły do higieny intymnej, kremy do rąk i stóp, preparaty kosmetyczne do opalania i po opalaniu, preparaty kosmetyczne do ujędrniania skóry, preparaty antycellulitowe, preparaty dla skóry trądzikowej i alergicznej, **05** kosmetyki do zastosowań medycznych: balsamy, maści, olejki, płyny, sole, żele, kremy.

(111) **217108** (220) 2007 05 04 (210) 324862
 (151) 2008 10 27 (441) 2007 08 06
 (732) SPIRELLA S.A., Embrach-Zürich, CH.
 (540) spirella

(510), (511) **06** przesłony i kabiny natryskowe z metali nieszlachetnych, **20** meble do łazienek włączając w to lustra oraz szafki z lustrami, **21** pojemniki na odpadki, pręty, szyny i uchwyty do zawieszania zasłon w kabinach natryskowych z tworzywa lub aluminium, przybory do łazienek, a mianowicie: mydlniczki, uchwyty do szczoteczek do zębów i kubków do płukania, wieszaki na ręczniki, uchwyty do papieru toaletowego, kosze i pojemniki na bieliznę, wate, chustki-ze szkła, drewna względnie tworzywa, suszarki na bieliznę, **24** materiały dekoracyjne do łazienek, a mianowicie obrazki, ozdoby z plastiku, materiały tekstylne do łazienek, a mianowicie zasłony do okien, pokrowce na deski WC, bielizna frotowa, wyłączając bieliznę ubraniową wszelkiego rodzaju, **27** dywany do wanien i natrysków, zasłony do kabin natryskowych z tkanin sztucznych.

(111) **217109** (220) 2007 07 24 (210) 328158
 (151) 2009 06 22 (441) 2007 10 29
 (732) BAZAR POZNAŃSKI Spółka Akcyjna, Poznań, PL.
 (540)



(531) 26.1.4, 27.5.1
 (510), (511) **35** zarządzanie i administrowanie działalnością handlową, prowadzenie sieci sklepów firmowych w zakresie sprzedaży artykułów, dzieł sztuki, biżuterii, a także kosmetyków, gadżetów i książek, zarządzanie hotelami i sieciami hotelowymi, organizacja aukcji publicznych, zarządzanie działalnością artystyczną, **36** prowadzenie agencji pośrednictwa w obrocie nieruchomości, wycena nieruchomości, usługi maklerskie, wycena antyków, dzieł sztuki i biżuterii, doradztwo w sprawach finansowych, świadczenie usług w zakresie sponsorowania finansowego, organizowanie funduszy na cele dobroczynne, **37** usługi budowlane, zwłaszcza w zakresie renowacji zabytków, informacja budowlana, **41** organizowanie balów, przyjęć, spektakli, konkursów i wystaw związanych z kulturą i nauką, organizowanie i prowadzenie konferencji, kongresów, seminariów, sympozjów i zjazdów, prowadzenie kasyn, publikacja książek, **43** usługi hotelarskie w sieciach hotelowych, usługi gastronomiczne, prowadzenie sieci restauracji, kawiarni i kawiarni.

(111) **217110** (220) 2007 10 31 (210) 331866
 (151) 2009 05 22 (441) 2008 02 04
 (732) Trouw Nutrition Polska Spółka z ograniczoną odpowiedzialnością, Grodzisk Mazowiecki, PL.
 (540) CAROMIX
 (510), (511) **05** mieszanki witaminowo-mineralne, witaminowe, mineralne dla zwierząt dla celów leczniczych, mieszanki paszowe uzupełniające dla celów leczniczych.

(111) **217111** (220) 2007 11 05 (210) 332425
 (151) 2009 06 09 (441) 2008 02 18
 (732) PPHU „MARKO” Spółka Jawna Janusz Musioł, Renata Marszolik, Wodzisław Śląski, PL.
 (540)

Blobbieworld

(531) 27.5.1
 (510), (511) **16** papier, tektura i wyroby z tych materiałów nie ujęte w innych klasach, wydawnictwa, druki, materiały introligatorskie, fotografie, materiały piśmienne, kleje do celów domowych, materiały przeznaczone dla artystów, sprzęt biurowy z wyjątkiem mebli, materiały instruktażowe, materiały z tworzyw sztucznych nie ujęte w innych klasach, matryce, karty kolekcjonerskie, **28** gry i zabawki, zabawki transformujące (zmieniające) kształt, artykuły sportowe i gimnastyczne nie ujęte w innych klasach, ozdoby świąteczne i choinkowe, sprzęt do różnych gier i dyscyplin sportowych, sprzęt wędkarski, **35** reklama wyrobów, prowadzenie przedstawicielstw handlowych podmiotów zagranicznych w kraju, promocja sprzedaży dla osób trzecich, zgrupowanie na rzecz osób trzecich różnych towarów jak: drobnych wyrobów żelaznych, pojedynczych wyrobów metalowych, towarów z metali nieszlachetnych nie ujętych w innych klasach, magnetycznych nośników danych, płytek (dyskietek) z nagraniami, urządzeń do transmisji lub reprodukcji dźwięku lub obrazu, sprzętu przetwarzającego dane, gier telewizyjnych i komputerowych, urządzeń i przyrządów elektrycznych, tekstyliów i wyrobów włókienniczych nie ujętych w innych klasach, pościeli, narzut na łóżka i obrusów, odzieży, obuwia, nakryć głowy, galanterii odzieżowej, gier i zabawek, zabawek transformujących (zmieniających) kształt, artykułów sportowych i gimnastycznych nie ujętych w innych klasach, ozdób świątecznych i choinkowych, sprzętu do różnych gier i dyscyplin sportowych, sprzętu wędkarskiego, sztucznych ogni, artykułów spożywczych i napoi, papieru, tektury i wyrobów z tych materiałów nie ujętych w innych klasach, wydawnictw, druków, kart, materiałów introligatorskich, materiałów fotograficznych, materiałów piśmienniczych, klejów do celów domowych, materiałów przeznaczonych dla artystów, sprzętu biurowego z wyjątkiem mebli, materiałów instruktażowych, materiałów z tworzyw sztucznych nie ujętych w innych klasach, matryc, skór, imitacje skór, wyrobów z tych materiałów nie ujętych w innych klasach, narzędzi i przyrządów ręcznie sterowanych, mebli, luster, ramek obrazów, wyrobów (nie ujętych w innych klasach) z drewna, korka, trzciny, wikliny, rogu, kości, kości słoniowej, fiszbinu, muszli, bursztynu, macicy perłowej, sepiolitu, imitacji tych surowców lub z tworzyw sztucznych, przyborów kuchennych i gospodarstwa domowego oraz pojemników, grzebieni i gąbek, pędzli (z wyjątkiem pędzli malarskich), materiałów do wytwarzania pędzli, sprzętu do czyszczenia, wełny (waty) stalowej, nie przerobionego lub półprzetworzonego szkła (z wyjątkiem szkła stosowanego w budownictwie), wyrobów szklanych, porcelanowych i ceramicznych nie ujętych w innych klasach, lin, sznurów, sieci, namiotów, markiz, brezentów, żagli, toreb i torebek (nie ujęte w innych klasach), materiałów na obicia i do wypełniania (z wyjątkiem gum lub tworzyw sztucznych), nie przerobionych tekstylnych materiałów włókienniczych, koronek, haftów, wstążek i splotów, guzików, haczyków i oczek, szpilek i igieł, sztucznych kwiatów pozwalające nabywcy wygodnie je oglądać i kupować w sklepie i/lub hurtowni oraz na stronach internetowych, usługi w zakresie pomocy przy sprzedaży, usługi promocyjne i marketingowe, usługi (agencje) eksportowe i importowe, pomoc handlowa w zakresie organizowania i prowadzenia przedsiębiorstwa również świadczona w ramach umowy franchisingowej, organizacja wystaw w celach handlowych lub reklamowych.

(111) **217112** (220) 2007 11 09 (210) 332616
 (151) 2009 04 15 (441) 2008 02 18
 (732) CARREFOUR, Levallois-Perret, FR.
 (540)



Kolor znaku: biały, żółty, zielony, niebieski, czarny
 (531) 5.1.3, 26.1.1, 26.1.4, 27.5.1, 29.1.15
 (510), (511) **32** piwo, wody mineralne i gazowane oraz inne napoje bezalkoholowe, napoje owocowe i soki owocowe, syropy i inne preparaty do produkcji napojów.

(111) **217113** (220) 2007 11 26 (210) 332737
 (151) 2009 06 08 (441) 2008 03 03
 (732) Mazowiecka Fabryka Mebli GMP Spółka z o.o., Poznań, PL.
 (540)



(531) 26.1.1, 27.5.1
 (510), (511) **19** materiały budowlane niemetalowe, drewno konstrukcyjne, drewno budowlane konstrukcyjne i wykończeniowe, drewno na fornir i drewno fornirowane, drewno budowlane obrobione i po częściowej obróbce, okładziny budowlane drewniane, parkiety i listwy podłogowe, boazeria i elementy wykładzinowe niemetalowe, futryny, okna i drzwi niemetalowe, stolarka budowlana, schody niemetalowe, budynki niemetalowe zewnętrzne, konstrukcje dachowe drewniane i wyroby pokryciowe dachowe wykonane z drewna, **20** meble i elementy meblowe, meble biurowe, szkolne, meble metalowe, półki meblowe, lustra, meblowe wykończenia wnętrz biur, mieszkań, hoteli i punktów gastronomicznych, kwiatniki niemetalowe, przedmioty reklamowe drewniane, **42** usługi projektowania i wykonawstwa w zakresie mebli i dekoracji wnętrz.

(111) **217114** (220) 2007 11 20 (210) 333068
 (151) 2009 06 18 (441) 2008 03 03
 (732) DRUKARNIA SERITEX Mariusz Piórkowski, Udorpole, PL.
 (540)



Kolor znaku: biały, ciemnoszary
 (531) 25.5.1, 26.4.2, 26.4.17, 26.4.18, 27.5.1, 27.7.1, 29.1.12
 (510), (511) **16** adresatki, afisze, plakaty, billboardy wykonane z papieru, tektury lub kartonu, akwaforty, akwarele, albumy, almanachy, arkusze z celulozy regenerowanej do pakowania, arkusze z wiskozy do zawijania i pakowania, gdzie indziej nie wymienione artykuły biurowe wykonane z papieru, tektury lub kartonu z wyjątkiem mebli, atlasy, bibuły, bielizna stołowa papierowa czysta i zadrukowana, bilety o różnym przeznaczeniu, blankiety, szkolne bloczki do pisania, bloczki do pisania notatek biurowe i akademickie, ozdobne bloczki do pisania listowe oraz papeterie, bloczki rysunkowe, bloczki rysunkowe techniczne i architektoniczne, pokryte napisami i rysunkami błony z tworzyw sztucznych samoprzyczepne i rozciągliwe do paletyzacji, broszury, chorągiewki papierowe, chromolitografie wykonane z pa-

pieru, tektury lub kartonu, chusteczki do demakijażu papierowe, chusteczki do nosa papierowe, czasopisma, diagramy, dozowniki taśmy przylepnej, druki, odbitki graficzne, dzieła sztuki litograficznej wykonane z papieru, tektury lub kartonu, dzieła sztuki wykonane z masy celulozowej lub kartonu, emblematy, pieczęcie papierowe, etykiety nie z materiału tekstylnego, filtry do kawy papierowe, jednowarstwowa lub wielowarstwowa folia z tworzywa sztucznego do pakowania, folie z tworzyw sztucznych z pęcherzykami powietrza specjalnie przeznaczona do pakowania lub zabezpieczania w transporcie, formularze, druki, blankiety, fotografie, fotografiura wykonana z papieru, tektury lub kartonu, galwanotypy wykonane na papierze, tekturze lub kartonie, gazety, gluten do papieru lub do użytku domowego, kalka hektograficzna wykonana na bazie celulozy, indeksy, skorowidze, kalendarze ścienne lub afiszowe, kalendarze z kartkami do zdzierania, kalka maszynowa, kalka płócienna, kalka techniczna, kalkomanie, kartki z życzeniami okolicznościowe, karton, karton z miazgi drzewnej, karty, karty indeksowe, karty muzyczne z życzeniami, karty pocztowe, karty jako zawiadomienia, kasetki kartonowe na papeterie ozdobne, kasetki kartonowe na stemple, katalogi, klamry, zaciski do papieru, klisze do adresów, klisze drukarskie do galwanotypii, kokardy papierowe, komiksy, koperty, koperty na butelki z kartonu lub papieru, korekty, kosze na listy, książki, litografie, wykonane z masy celulozowej makiety architektoniczne, obrazy oprawione lub nie oprawione, mapy sytuacyjne, mapy geograficzne, gdzie indziej nie wymienione materiały do pakowania wykonane ze skrobi lub krochmalu lub z przeważającym udziałem tych materiałów, materiały do introligatorstwa, materiały celulozowe pochodne do modelowania, papierowe materiały do nauczania z wyjątkiem aparatów, materiały do pieczętowania do użytku piśmiennego, gdzie indziej nie wymienione materiały drukowane, papierowe, bibułkowe lub celulozowe materiały filtracyjne, naklejki adresowe, nalepki, naklejki inne niż adresowe w tym identyfikacyjne i kodu kreskowego, notatniki, notesy podręczne i akademickie, drukowane lub zdobione technikami drukarskimi obrusy okrągłe na stół papierowe, obrusy papierowe, obwoluty na luźne kartki, obwoluty papierowe na dokumenty, inne gdzie indziej nie wymienione obwoluty, okładki papierowe na dokumenty, wykonane technikami drukarskimi, sitodrukiem lub technikami komputerowymi graficzne odwzorowania na papierze, kartonie i tekturze, okładki na czekie, okładki na paszporty, inne gdzie indziej nie wymienione okładki, okólniki, gdzie indziej nie wymienione opakowania z masy celulozowej pochodnych, opaski na rękę do przytrzymywania przyborów do pisania, opaski papierowe na cygara, opłatek celulozowy do pieczętowania listów, oprawy na luźne kartki, osłony wykonane z papieru, tektury lub kartonu na doniczki do kwiatów, papier piśmienny i drukarski, papier do elektrokardiografów, papier do kopiowania, papier do maszyn rejestrujących, papier do pakowania, papier do pisania, papier do radiogramów, papier filtracyjny, papier mach, papier parafinowany, papier pergaminowy, papier przebitkowy, papier powlekany srebrem, złotem, miedzią lub aluminium lub ich stopami, papier świecący (fosforyzujący i odblaskowy), papier toaletowy, miazga papiernicza jako surowiec do papier mache, plakaty, plansze, plany, płótno do kalkowania, zagruntowane płótno do malarstwa, płótno introligatorskie, surowe płótno malarskie, płótno nasączone tuszem do powielaczy, płótno suche pokryte nośnikiem barwnym do urządzeń stosowanych w reprodukcji dokumentów, podręczniki, zadrukowane napisami i grafiką podstawki pod kufle do piwa, pojemniki na śmietanę papierowe, kartonowe lub tekturowe, portrety, prospekty, przebitki, przedmioty sztuki litograficznej takie jak wkłęsło-wypukłe tłoczone w kartonie okładki do wydawnictw luksusowych i pamiątkowych, przezrocza, inne gdzie indziej nie wymienione publikacje, pudełka kartonowe lub papierowe, pudła na kapelusze z kartonu lub tektury, ramki do fotografii, księgi główne handlowe, bankowe, giełdowe, magazynowe, repertuary, rozkłady jazdy godzinowe drukowane, reprodukcje graficzne, ręczniki do twarzy papierowe, rolety papierowe, rolki do taśm barwiących, rolki do taśm nasączone tuszem, rozkłady jazdy jedno arkuszowe, kartkowe i książkowe, repertuary godzinowe drukowane, rury tekturowe na rysunki, rury z kartonu inne niż na rysunki, tektura, ryciny, skoroszyty na dokumenty, szablony do kopiowania rysunków, szyldy z papieru lub z kartonu, śliniaki papierowe, śpiewniki, tablice arytmetyczne, tablice obliczeniowe i astronomiczne, tablice ogłoszeniowe na afisze z kartonu lub papieru, wzory do kalkowania, wzory pism do kopiowania, zakładki do książek, zastony papierowe, zestawy rysunkowe, zeszyty, znaczki identyfikacyjne wykonane z papieru, tektury lub kartonu, **24** chorągiewki, chorągwie, proporce,

drukowane tkaniny perkalowe dla celów wystawienniczych i scenograficznych, etykiety z tkanin, firany drukowane, zastony i kotary teatralne, nietkane materiały tekstylne dla celów scenografii teatralnej, okładziny do mebli zabytkowych zwłaszcza z epoki wiktoriańskiej, płótno klejowe dla celów wstawienniczych, **35** usługi dekoracji wystaw sklepowych, usługi fotokopiowania i fotoobrobki materiałów wideograficznych, usługi fotoskładu i cyfrowej obróbki tekstów analogowych, powielanie dokumentów technikami drukarskimi, fotoskładem, sitodrukiem i składem komputerowym, pozyskiwanie danych do komputerowych baz danych, publikowanie tekstów reklamowych, reklamy, reklamy korespondencyjne, reklamy prasowe, rozlepianie plakatów reklamowych, rozpowszechnianie materiałów reklamowych, próbek, druków, prospektów, broszur, rozpowszechnianie ogłoszeń reklamowych, transkrypcja tekstów piśmienniczych, usługowe uaktualnianie materiałów reklamowych, usługi maszynopisanie technikami skomputeryzowanymi, usługi stenograficzne, wynajmowanie miejsc na umieszczanie ogłoszeń lub reklam, wynajmowanie powierzchni na cele reklamowe, wypożyczanie materiałów reklamowych, wyszukiwanie informacji w plikach komputerowych dla osób trzecich, prowadzenie sklepu lub hurtowni z materiałami piśmiennymi, drukami, formularzami, afiszami, papeteriami, opakowaniami, materiałami biurowymi, papierem opakowaniowym, wydawnictwami nieperiodycznymi, prowadzenie księgarni lub składnicy księgarskiej, **40** apreturowanie papieru i tektury oraz materiałów celulozowych pochodnych dla celów drukarskich, barwienie tekstyliów i pokrywanie tekstyliów to jest tkanin, dzianin i włókien, napisami i grafikami wykonywanymi w technikach sitodrukowych, obróbka ceramiki przez jej barwienie i pokrywanie napisami i grafikami w technikach sitodrukowych, obróbka przedmiotów wykonanych z drewna i materiałów drewnopochodnych przez ich barwienie i pokrywanie napisami i grafikami w technikach sitodrukowych, wykonywanie gdzie indziej nie wymienionych usług druku sitowego, druku litograficznego, offsetowego, drukowanie rysunków technicznych, usługi druku cyfrowego w tym druku laserowego, atramentowego, pigmentowego i solwentowego na przedmiotach wykonanych z papieru, tektury, materiałów celulozowych pochodnych, ceramiki, drewna i materiałów drewnopochodnych, oraz z syntetycznych tworzyw sztucznych, usługi farbiarskie przedmiotów wykonanych z papieru, tektury, materiałów celulozowych pochodnych, ceramiki, drewna i materiałów drewnopochodnych, oraz z syntetycznych tworzyw sztucznych, usługi fotochemigrafii, usługi barwienia futer zwierzęcych, usługi graweronowe na przedmiotach wykonanych z papieru, tektury, materiałów celulozowych pochodnych, ceramiki, drewna i materiałów drewnopochodnych, oraz z syntetycznych tworzyw sztucznych, usługi maszynowego haftu płaskiego na tekstyliach to jest tkaninach, dzianinach i włókniach, usługowe udzielanie informacji o możliwościach obróbki materiałów technikami drukarskimi takimi jak druk sitowy, druk litograficzny, offsetowy i graweron, laminowanie papieru i tektury oraz materiałów celulozowych pochodnych dla celów drukarskich, usługowe oprawianie dzieł sztuki drukarskiej, apreturowanie papieru i tektury oraz materiałów celulozowych pochodnych dla celów drukarskich, pozłacanie papieru i tektury oraz materiałów celulozowych pochodnych dla celów drukarskich, usługi trasowania laserowego na wielkoformatowych przedmiotach wykonanych papieru i tektury oraz materiałów celulozowych pochodnych dla celów drukarskich, usługowe wykonywanie odbitek fotograficznych na papierze, tekturze, kartonie oraz na materiałach celulozowych pochodnych.

(111) **217115** (220) 2007 11 23 (210) 333201

(151) 2009 04 15 (441) 2008 03 03

(732) FINACORP Spółka z ograniczoną odpowiedzialnością, Wrocław, PL.

(540)



Kolor znaku: niebieski, czerwony, czarny

(531) 26.4.1, 26.4.2, 27.5.1, 29.1.13

(510), (511) **35** analizy kosztów, prognozy ekonomiczne, dobór personelu za pomocą metod psychotechnicznych, doradztwo w sprawach zarządzania personelem, rekrutacja personelu, doradztwo specjalistyczne w sprawach działalności gospodarczej, doradztwo w zakresie organizowania, zarządzania i prowadzenia działalności

gospodarczej, badania i poszukiwania w zakresie działalności gospodarczej, badania rynkowe, ekspertyzy w zakresie działalności gospodarczej, informacja o działalności gospodarczej, pomoc przy zarządzaniu przedsiębiorstwami przemysłowymi lub handlowymi, projektowanie działalności gospodarczej, promocja sprzedaży na rzecz osób trzecich, wycena działalności handlowej, pozyskiwanie informacji o działalności gospodarczej, usługi rozpowszechniania informacji handlowych, **36** analizy finansowe, działalność finansowa, usługi w zakresie doradztwa, konsultacji i informacji w dziedzinie finansów, wycena finansowa, informacje finansowe, usługi finansowe, tworzenie funduszy, inwestycje kapitałowe, operacje finansowe, zarządzanie majątkiem, **41** usługi w zakresie edukacji i nauczania, organizowanie i prowadzenie seminariów, sympozjów, zjazdów, kongresów, konferencji i imprez rozrywkowych, organizowanie i prowadzenie kursów, szkoleń edukacyjnych i rozrywkowych.

(111) **217116** (220) 2007 11 29 (210) 333465
(151) 2009 05 19 (441) 2008 03 03
(732) Societe Parisienne de Parfums & Cosmetiques, Paris, FR.
(540) SECRET FLOWERS
(510), (511) **03** perfumy, wody perfumowane, wody toaletowe, wody kolońskie, olejki aromatyczne, ekstrakty do perfum, esencje eteryczne, dezodoranty, kosmetyki, kremy, tłuszcze niezbędne do kosmetyków, lotiony i farby do włosów, szampony, pasty do zębów, mydła.

(111) **217117** (220) 2007 11 29 (210) 333466
(151) 2009 05 19 (441) 2008 03 03
(732) Societe Parisienne de Parfums & Cosmetiques, Paris, FR.
(540) TENDER KISS
(510), (511) **03** perfumy, wody perfumowane, wody toaletowe, wody kolońskie, olejki aromatyczne, ekstrakty do perfum, esencje eteryczne, dezodoranty, kosmetyki, kremy, tłuszcze niezbędne do kosmetyków, lotiony i farby do włosów, szampony, pasty do zębów, mydła.

(111) **217118** (220) 2007 11 29 (210) 333467
(151) 2009 05 19 (441) 2008 03 03
(732) Societe Parisienne de Parfums & Cosmetiques, Paris, FR.
(540) SILVER RING
(510), (511) **03** perfumy, wody perfumowane, wody toaletowe, wody kolońskie, olejki aromatyczne, ekstrakty do perfum, esencje eteryczne, dezodoranty, kosmetyki, kremy, tłuszcze niezbędne do kosmetyków, lotiony i farby do włosów, szampony, pasty do zębów, mydła.

(111) **217119** (220) 2007 11 29 (210) 333468
(151) 2009 05 19 (441) 2008 03 03
(732) Societe Parisienne de Parfums & Cosmetiques, Paris, FR.
(540) ARMADA
(510), (511) **03** perfumy, wody perfumowane, wody toaletowe, wody kolońskie, olejki aromatyczne, ekstrakty do perfum, esencje eteryczne, dezodoranty, kosmetyki, kremy, tłuszcze niezbędne do kosmetyków, lotiony i farby do włosów, szampony, pasty do zębów, mydła.

(111) **217120** (220) 2007 11 29 (210) 333469
(151) 2009 05 19 (441) 2008 03 03
(732) Societe Parisienne de Parfums & Cosmetiques, Paris, FR.
(540) ROSE LAND
(510), (511) **03** perfumy, wody perfumowane, wody toaletowe, wody kolońskie, olejki aromatyczne, ekstrakty do perfum, esencje eteryczne, dezodoranty, kosmetyki, kremy, tłuszcze niezbędne do kosmetyków, lotiony i farby do włosów, szampony, pasty do zębów, mydła.

(111) **217121** (220) 2007 11 29 (210) 333470
(151) 2009 05 19 (441) 2008 03 03
(732) Societe Parisienne de Parfums & Cosmetiques, Paris, FR.
(540) THALLIUM
(510), (511) **03** perfumy, wody perfumowane, wody toaletowe, wody kolońskie, olejki aromatyczne, ekstrakty do perfum, esencje eteryczne, dezodoranty, kosmetyki, kremy, tłuszcze niezbędne do kosmetyków, lotiony i farby do włosów, szampony, pasty do zębów, mydła.

(111) **217122** (220) 2007 11 29 (210) 333471
(151) 2009 05 19 (441) 2008 03 03
(732) Societe Parisienne de Parfums & Cosmetiques, Paris, FR.
(540) PILOTAGE
(510), (511) **03** perfumy, wody perfumowane, wody toaletowe, wody kolońskie, olejki aromatyczne, ekstrakty do perfum, esencje eteryczne, dezodoranty, kosmetyki, kremy, tłuszcze niezbędne do kosmetyków, lotiony i farby do włosów, szampony, pasty do zębów, mydła.

(111) **217123** (220) 2007 11 29 (210) 333472
(151) 2009 05 19 (441) 2008 03 03
(732) Societe Parisienne de Parfums & Cosmetiques, Paris, FR.
(540) PREDILECTION
(510), (511) **03** perfumy, wody perfumowane, wody toaletowe, wody kolońskie, olejki aromatyczne, ekstrakty do perfum, esencje eteryczne, dezodoranty, kosmetyki, kremy, tłuszcze niezbędne do kosmetyków, lotiony i farby do włosów, szampony, pasty do zębów, mydła.

(111) **217124** (220) 2007 12 05 (210) 333701
(151) 2009 06 08 (441) 2008 03 17
(732) Biuro Projektów „ORTECH” Grażyna Adamska, Włocławek, PL.
(540)

ORTECH

Kolor znaku: niebieski, szary, biały

(531) 27.5.1, 29.1.13
(510), (511) **37** usługi budowlane w zakresie budownictwa przemysłowego, usługi w zakresie generalnego realizatorstwa inwestycji, nadzór budowlany, **41** prowadzenie szkoleń instruktazowych, opracowywanie i wydawanie projektów budowlanych oraz ustrojów konstrukcyjnych i ich elementów, **42** projektowanie kompletnych obiektów budownictwa przemysłowego, usługi projektowe w zakresie budownictwa przemysłowego, usługi architektoniczne, wzornictwo przemysłowe, ekspertyzy budowlane, ekspertyzy w zakresie ochrony środowiska, doradztwo budowlane, doradztwo w zakresie ochrony środowiska, usługi w zakresie dekoratorstwa wnętrz.

(111) **217125** (220) 2007 12 05 (210) 333719
(151) 2009 06 08 (441) 2008 03 17
(732) BASF Aktiengesellschaft, Ludwigshafen am Rhein, DE.
(540) PASSAT
(510), (511) **01** chemikalia stosowane w rolnictwie, ogrodnictwie i leśnictwie, w szczególności preparaty i środki powierzchniowo czynne do wzmacniania roślin, **05** środki chemiczne naturalne i sztuczne stosowane jako przynęty płciowe lub środki do oształcania owadów (feromony); pestycydy, w szczególności preparaty do zwalczania szkodników, fungicydy, herbicydy, insektycydy.

(111) **217126** (220) 2007 12 11 (210) 333902
(151) 2009 05 05 (441) 2008 03 17
(732) STUDIO ZDROWIA I FIZJOTERAPII Katarzyna Wasielewska, Elbląg, PL.
(540)

Neo Lady

Kolor znaku: brązowy

(531) 27.5.1, 29.1.7
(510), (511) **03** płyny i mleczka do oczyszczania skóry, kremy do skóry, mleczka kąpielowe, mleczka do opalania, pudry sypkie i prasowane, ołówki do cieniowania oczu oraz do konturowania ust, pomadki i połyki do ust, olejki i esencje eteryczne do celów kosmetycznych, sole do kąpieli, zestawy kosmetyków, kremy kosmetyczne, szminki do pokrywania zwłaszcza defektów skóry, zmywacze do lakierów, sztuczne paznokcie, preparaty do pielęgnacji paznokci, środki wzmacniające do paznokci, kleje korekcyjne do paznokci, kalkomanie do paznokci, zdobienia do paznokci, preparaty wzmacniające paznokcie, zmywacze do lakierów i emalii do paznokci, spoiwa i kleje

do rzęs, mydła dezynfekujące i przeciwpotowe, perfumowane mydła, dezodoranty, szampony, odżywki do włosów, środki i produkty toaletowe, **44** usługi salonów piękności, a w tym zabiegi kosmetyczne obejmujące: masaże, makijaże, manicure, pedicure, depilacja; kosmetyka medyczna; usługi w zakresie dermatologii kosmetycznej jak: usuwanie znamion, brodawek, plam starczych; usługi w zakresie odnowy biologicznej; usługi fizjoterapii; usługi prowadzenia salonów fryzjerskich; usługi prowadzenia solariów; leczenie nadwagi i otyłości; porady dietetyczne.

(111) **217127** (220) 2007 12 18 (210) 334262
(151) 2009 05 21 (441) 2008 03 31
(732) Tradis Sp. z o.o., Lublin, PL.
(540)



Kolor znaku: żółty, biały, zielony
(531) 26.11.1, 26.11.12, 27.5.1, 29.1.13
(510), (511) **32** napoje owocowe i soki owocowe.

(111) **217128** (220) 2008 01 19 (210) 335354
(151) 2009 06 03 (441) 2008 04 28
(732) Mostostal Zabrze ZTS Spółka z ograniczoną odpowiedzialnością, Zabrze, PL.
(540)



Kolor znaku: niebieski, biały, czerwony
(531) 25.5.2, 26.1.1, 27.5.1, 29.1.13
(510), (511) **37** usługi stacji obsługi samochodów, montaż, serwis i legalizacja tachografów, montaż i strojenie CB radia, montaż ograniczników prędkości, serwis i obsługa klimatyzacji pojazdów, serwis ogumienia, **42** badania techniczne wszystkich rodzajów pojazdów mechanicznych, diagnostyka pojazdów, ekspertyzy inżynierskie.

(111) **217129** (220) 2008 01 21 (210) 335421
(151) 2009 06 22 (441) 2008 04 28
(732) Ślaska Wytwórnia Wódek Gatunkowych „POLMOS” S.A., Bielsko-Biała, PL.
(540)



Kolor znaku: złoty, czarny, biały
(531) 2.3.5, 3.7.1, 5.13.25, 24.9.1, 25.1.5, 25.1.15, 27.5.1, 29.1.13
(510), (511) **33** napoje spirytusowe.

(111) **217130** (220) 2008 02 11 (210) 336433
(151) 2009 06 22 (441) 2008 05 26
(732) HOOP Polska Sp. z o.o., Warszawa, PL.
(540) Paola Natura i Zdrowie
(510), (511) **16** wyroby z papieru lub z tektury, publikacje i materiały drukowane, materiały reklamowe i promocyjne w formie druków, plakatów, tablic reklamowych z papieru lub z tektury oraz materiałów piśmiennych, **32** piwo; wody mineralne i wody gazowane oraz inne napoje bezalkoholowe; napoje owocowe i soki owocowe; syropy i preparaty do sporządzania napojów, **35** działalność reklamowa i promocyjna, organizowanie imprez o charakterze promocyjnym, informacja reklamowa i promocyjna.

(111) **217131** (220) 2008 02 11 (210) 336463
(151) 2009 06 22 (441) 2008 05 26
(732) DATA SYSTEM Paweł Fryczyński, Poznań, PL.
(540)



Kolor znaku: czerwony, czarny, szary
(531) 24.15.1, 27.5.1, 29.1.13
(510), (511) **09** urządzenia do nawigacji dla pojazdów (komputery pokładowe), **12** antywłamaniowe urządzenia do pojazdów, **45** monitoring systemów bezpieczeństwa i antywłamaniowych.

(111) **217132** (220) 2008 02 28 (210) 337326
(151) 2009 06 23 (441) 2008 06 09
(732) Philip Morris Products S.A., Neuchatel, CH.
(540) RACING TIN
(510), (511) **34** tytoń surowy lub przetworzony, produkty tytoniowe włączając cygara, papierosy, cygaretki, tytoń do samodzielnego skręcania papierosów, tytoń do fajek, tytoń do żucia, tabaka z tytoniu, papierosy typu kretek, substytuty tytoniu (nie do medycznych celów), artykuły dla palaczy włączając bibułki i lufki (rurki), filtry do papierosów, pudełka na papierosy, papierońnice i popielniczki, fajki, kieszonkowe urządzenia do zwijania papierosów, zapalniczki, zapałki.

(111) **217133** (220) 2008 08 04 (210) 344468
(151) 2009 06 24 (441) 2008 11 10
(732) Skarb Państwa reprezentowany przez Ministra Sportu i Turystyki, Warszawa, PL.
(540) Moje Boisko-Orlik 2012
(510), (511) **37** usługi budowlane, **41** działalność sportowa i kulturalna.

(111) **217134** (220) 2003 11 18 (210) 272718
(151) 2009 04 27 (441) 2004 04 19
(732) UCB PHARMA Spółka z ograniczoną odpowiedzialnością, Warszawa, PL.
(540)



Kolor znaku: czerwony, czarny, biały
(531) 19.13.1, 25.1.15, 27.5.1, 29.1.13
(510), (511) **05** preparaty farmaceutyczne.

(111) **217135** (220) 2004 02 09 (210) 276012
 (151) 2009 04 15 (441) 2004 05 17
 (732) Marcin Szczebak, Wrocław, PL.
 (540)



(531) 25.3.1, 27.5.1
 (510), (511) **06** wieszaki metalowe, rolety metalowe, okna metalowe, osprzęt do okien metalowy, siatki z metalu, **09** urządzenia do dozowania, **10** pojemniki do podawania lekarstw, **14** zegary reklamowe, **16** kalendarze, tablice do pisania, **18** parasole, **19** okna niemetalowe, żaluzje niemetalowe, **20** meble, tablice podświetlane, stoiska wystawowe, gabloty, dekoracje, lustra, tablice ogłoszeniowe, pojemniki niemetalowe, **22** markizy, żaluzje, **24** meble, roletki, zasłony okienne, **28** huśtawki, **35** usługi agencji eksportowo-importowej, prowadzenie salonu samochodowego, prowadzenie sklepu i hurtowni z częściami samochodowymi, **37** montaż reklam, dekoracji reklamowych, mebli, montaż okien, markiz, rolet, żaluzji, **39** wypożyczanie samochodów, **40** drukowanie (na tkaninach, tworzywach), **42** projektowanie-place zabaw dla dzieci, **43** usługi „małej gastronomii”.

(111) **217136** (220) 2005 08 19 (210) 299024
 (151) 2009 04 23 (441) 2005 11 28
 (732) LA LIDER APARTAMENT Robert Żak, Rzeszów, PL.
 (540)



Kolor znaku: pomarańczowy, biały, niebieski
 (531) 27.5.1, 29.1.13
 (510), (511) **36** usługi finansowe, operacje finansowe.

(111) **217137** (220) 2005 11 03 (210) 301901
 (151) 2009 04 27 (441) 2006 02 06
 (732) NORDEA BANK POLSKA S.A., Gdynia, PL.
 (540) Stwarzamy możliwości

(510), (511) **09** karty magnetyczne z nośnikiem danych płatnicze, karty magnetyczne z nośnikiem danych kredytowe, **16** blankiety, broszury, kalendarze, książeczki bankowe, okładki na czeki, prospekty, **35** pomoc w opracowywaniu i zarządzaniu przedsiębiorstwami handlowymi, wykonywanie badań rynku, opracowywanie prognoz ekonomicznych, weryfikowanie rachunków, wycena działalności gospodarczej, **36** emisja czeków podróżnych, emisja kart kredytowych, doradztwo finansowe, operacje finansowe, pośrednictwo giełdowe, udzielanie gwarancji bankowych, udzielanie kredytów, inwestycje kapitałowe, obsługa kart debetowych, obsługa kart kredytowych, lokaty kapitałowe, usługi bankowe, emitowanie papierów wartościowych oraz dokonywanie obrotu tymi papierami, usługi leasingu.

(111) **217138** (220) 2005 11 28 (210) 302891
 (151) 2009 04 01 (441) 2006 03 06
 (732) Przedsiębiorstwo RES POLONA Józef Jan Fraszczyński, Łódź, PL.
 (540)



Kolor znaku: czerwony, biały
 (531) 26.11.3, 27.5.1, 29.1.12

(510), (511) **09** programy komputerowe, kasety, płyty analogowe i cyfrowe, dyski z nagraniami dźwięku, obrazu i danych, magnetyczne nośniki danych, **16** książki, atlasy, podręczniki, czasopisma, gazety, druki, broszury, plakaty, publikacje i materiały reklamowe, lektury, literatura pedagogiczna, katalogi, koperty, **41** publikowanie książek, czasopism, materiałów informacyjno-edukacyjnych, publikacja elektroniczna on-line książek i periodyków, organizowanie konkursów edukacyjnych lub rozrywkowych, usługi wydawnicze, organizowanie szkoleń, wystaw związanych z kulturą lub edukacją.

(111) **217139** (220) 2005 12 13 (210) 303552
 (151) 2009 04 20 (441) 2006 03 20
 (732) BMT Metal Tech Spółka z ograniczoną odpowiedzialnością, Straszyn, PL.
 (540)



Kolor znaku: zielony, biały, stalowy

(531) 26.4.2, 26.13.25, 27.5.1, 29.1.13
 (510), (511) **06** metalowe elementy konstrukcyjne, słupy metalowe na afisze, metalowa armatura do przewodów, barierki ochronne metalowe, barierki bezpieczeństwa na drogach metalowe, beczki metalowe, belki metalowe, metalowe szalunki do betonu, zbrojenia metalowe do betonu, materiały blacharskie do budownictwa, boazeria metalowa, boje cumownicze metalowe, metalowe pomosty pływające do cumowania, rury i przewody do instalacji centralnego ogrzewania, dachówki i pokrycia dachów metalowe, daszki metalowe dla budownictwa, metalowe nieświecące numery domów, drabiny metalowe, metalowe przewody do drenażu, drobnica żelazna, metalowe znaki drogowe, drut kolczasty i metalowy, osłony metalowe do drzew, osprzęt metalowy do drzwi i okien, drzwi i okna metalowe, formy odlewnicze metalowe, zbiorniki metalowe, gzymsy metalowe, haki metalowe, kabiny kąpielowe metalowe, kabiny telefoniczne metalowe, kadzie metalowe, metalowe rury rozgałęźne do kanalizacji, kasy pancerne, przewody metalowe do instalacji wentylacyjnej i klimatyzacyjnej, kolanka do rur metalowe, kolejowe podkłady metalowe, konstrukcje metalowe, kosze metalowe, kratownice metalowe, liny metalowe, metalowe skrzynki na listy, łączuchy metalowe, osprzęt metalowy do mebli, nakrętki metalowe, metalowe ręczki do narzędzi, nity metalowe, obręcze do beczek metalowe, obudowy do szybów naftowych metalowe, ogrodzenia metalowe, osłony do rur metalowe, metalowe palety, pierścienie metalowe, płytki podłogowe metalowe, podpory metalowe, pojemniki metalowe, pokrywy do włazów metalowe, pomosty prefabrykowane metalowe, metalowe pojemniki do przechowywania kwasów, pojemniki i zbiorniki metalowe, przegrody metalowe, przewody wodociągowe metalowe, metalowe ramy do łóżek, rękojeści noży metalowe, rurociągi zasilające metalowe, rury metalowe, rusztowania metalowe, ryny metalowe, schody i stopnie metalowe, silosy metalowe, skrzynie metalowe, słupy metalowe, stojaki do beczek metalowe, stropy metalowe, sworznie metalowe, szklarnie przenośne metalowe, ścianki szczelne metalowe, śruby metalowe, metalowe pokrycia ścian, tablice rejestracyjne metalowe, taśma stalowa, trampoliny metalowe, uszczelki metalowe, wycieraczki do nóg, zasłony metalowe, zasuwki metalowe, zawiasy metalowe, zawory wodociągowe metalowe, złączki rur metalowe, żaluzje metalowe, blachy metalowe, **07** tłoki do amortyzatorów, brony, przeguby Cardana, chłodnice do silników, cylindry do maszyn i silników, mieszarki do betonu, maszyny do prania bielizny, brony, maszyny do mycia, napełniania i zamykania butelek, krajalnice do chleba, dłutownice, maszyny drenarskie, dmuchawy, maszyny do obróbki drewna, rozpylacze do farb, fartuchy ochronne maszyn, maszyny do filtrowania, frezarki, generatory elektryczności, gaźniki, giętaraki, maszyny dla górnictwa, maszyny do grawerowania, gwinciaraki do nakrętek oraz śrub, maszyny do gwintowania, imaki do narzędzi, iskrowniki zapłonowe, maszyny do obróbki kamienia, elektryczne pistolety dozujące klej, koła maszyn, kompresory, kondensatory powietrzne, kopaczki, kosiarki, lemieszki plugów, lutownice gazowe, łuskarki ziarna, pistolety do malowania, urządzenia do malowania, membrany do pomp, obrabiarki do metalu i drewna, mieszalniki, urządzenia do mycia, pralki uruchamiane monetą, noże elektrycz-

ne, nożyce elektryczne, obrabiarki, obudowy maszyn, maszyny do ostrzenia, maszyny do pakowania, maszyny do wytwarzania papieru, maszyny dla papiernictwa, prasy do paszy, maszyny do pieczenia, piły stosowane jako maszyny, pługi, urządzenia podnoszące, prasownice, prasy filtrujące, prostownice, prowadnice do maszyn, przesiewacze, przekładnie do maszyn, elektryczne otwieracze do puszek, ruchome schody, rurowe transportery pneumatyczne, separatory, sortownice, spawarki elektryczne, sprzężarki doładowujące, spycharki, urządzenia do ssania powietrza, stoły do maszyn, strugarki podłużne, suwnice pomostowe, szczotki elektryczne, szlifiarki, tłumiki do silników, turbiny hydrauliczne, turbosprężarki, ubijaki, wentylatory do silników, windy, wiertarki, wyciągi towarowe, wyłaczarki, rampy załadunkowe, żurawie masztowe, **08** bagnety, brzeszczoty pił, brzytwy, cążki do obcinania paznokci, cęgi do cięcia drutu, narzędzia ręczne do niszczenia chwastów, urządzenia do cięcia rur, dłuta, frezy, gwintownice, gwintowniki, pokrętła do gwintowników, kielnie, kilofy, klucze maszynowe, kopaczki ręczne, kosiarki ogrodowe ręczne, krajarki do jaj i jarzyn, krajarki do sera, łopaty, miecze, młotki, motyki, napinacze drutu, narzędzia ręczne sterowane ręcznie, noże, nożyce, obcęgi, obcinacze, oskardy, kilofy, ostrzałki, pilniki, piły z grupy narzędzi, piły wyrzynarki, rozwiertaki, szczyrówki, sekatory, siekiery, sierpy, strugi, szable, śrubokręty, świdy, toporki, siekierki, noże i tasaki do warzyw, widelce, widły, wiertła, wybijaki, trzpienie, narzędzia do wytłaczania, **11** elementy grzejne, grzejniki elektryczne, bojler gazowe, palniki gazowe, grzejniki, kanały kominowe, instalacje i urządzenia klimatyzacyjne, kolektory słoneczne, kotły i rury grzewcze, urządzenia zasilające do kotłów grzewczych, instalacje do wytwarzania pary, płyty grzejne, podgrzewacze powietrza, pompy ciepłe, suszarki powietrza, **16** opakowania z kartonu, papieru lub tektury falistej, wyroby z kartonu, karton, tektura falista, noże do papieru, **20** opakowania z drewna oraz tworzyw sztucznych, **35** usługi w zakresie gromadzenia, ekspozycji i stworzenia klientom warunków dogodnego doboru i zakupu w sklepie lub hurtowni z blachami, konstrukcjami metalowymi, metalowymi odpadami technologicznymi, maszynami do obróbki metalu lub drewna oraz narzędziami do obróbki ręcznej drewna lub metalu, rekrutacja personelu do prac przy obróbce metalu lub drewna, **40** usługi w zakresie nakładania powłok na metale, usługi kowalskie, obróbki mechanicznej, walcowania i wytłaczania metali, usługi galwanotechniki i metalurgii proszków.

(111) **217140** (220) 2006 03 20 (210) 307990
 (151) 2009 04 24 (441) 2006 06 26
 (732) Agata Podedworny, Brooklyn, US.
 (540)



Kolor znaku: szary
 (531) 26.4.12, 27.5.1, 29.1.6
 (510), (511) **33** napoje alkoholowe, w tym wódka.

(111) **217141** (220) 2006 03 20 (210) 307991
 (151) 2009 04 24 (441) 2006 06 26
 (732) Agata Podedworny, Brooklyn, US.

(540)



Kolor znaku: szary
 (531) 26.4.12, 27.5.1, 29.1.6
 (510), (511) **33** napoje alkoholowe, w tym wódka.

(111) **217142** (220) 2006 03 20 (210) 307992
 (151) 2009 04 24 (441) 2006 06 26
 (732) Agata Podedworny, Brooklyn, US.
 (540)



Kolor znaku: szary
 (531) 26.4.12, 27.5.1, 29.1.6
 (510), (511) **33** napoje alkoholowe, w tym wódka.

(111) **217143** (220) 2006 08 19 (210) 314541
 (151) 2009 04 27 (441) 2006 11 27
 (732) Bar Mleczny „ZAPIECZEK” Spółka Cywilna-Mirosława Bekkouche, Barbara Górny, Cieszyn, PL.
 (540)



Kolor znaku: zielony, brązowy, seledynowy, biały
 (531) 2.1.11, 26.1.1, 26.4.2, 26.13.25, 27.5.1, 29.1.14

(510), (511) **43** prowadzenie baru szybkiej obsługi, przygotowywanie dań na zamówienie do domu, usługi dowozu żywności do klienta, usługi gastronomiczne, zaopatrywanie w żywność.

(111) **217144** (220) 2006 09 20 (210) 315713
(151) 2009 04 20 (441) 2006 12 27

(732) Zakłady Mechaniczno-Remontowe i Antykorozji „JUREX”
Spółka z ograniczoną odpowiedzialnością, Piaseczno, PL.

(540) TANK SYSTEM

(510), (511) **37** malowanie, zabezpieczanie przed korozją, **40** powlekanie i platerowanie metali.

(111) **217145** (220) 2006 10 02 (210) 316163
(151) 2009 04 20 (441) 2007 01 08

(732) ROOM SERVICE Spółka Jawna J. Bartniczak, W. Bartniczak,
Drozdowo, PL.

(540) ROOM SERVICE

(510), (511) **35** prowadzenie punktów sprzedaży i promocja sprzedaży kwiatów, alkoholu, płyt do odtwarzania dźwięku i obrazu, w szczególności DVD, książek, prasy i magazynów, żywności i napojów, w tym poprzez centra telefoniczne (call center) oraz Internet, **38** działalność centrów telefonicznych (call center), usługi związane z portalami internetowymi: przydzielanie dostępu do portalu internetowego (usługa telekomunikacyjna), **39** transport towarów i ludzi, dostawa żywności i innych towarów, w szczególności do domów i biur, na zamówienie składane zwłaszcza poprzez centra telefoniczne i Internet, **42** usługi związane z portalami internetowymi: hosting portalu internetowego (usługa informatyczna), administrowanie stronami internetowymi w ramach portalu internetowego, tworzenie i utrzymywanie stron internetowych dla osób trzecich w ramach portalu internetowego, **43** catering (przygotowanie dań na zamówienie i ich dostawa), restauracje.

(111) **217146** (220) 2006 10 02 (210) 316164
(151) 2009 04 20 (441) 2007 01 08

(732) ROOM SERVICE Spółka Jawna J. Bartniczak, W. Bartniczak,
Drozdowo, PL.

(540)

ROOM SERVICE
home & office delivery

(531) 24.17.25, 27.5.1

(510), (511) **35** prowadzenie punktów sprzedaży i promocja sprzedaży kwiatów, alkoholu, płyt do odtwarzania dźwięku i obrazu, w szczególności DVD, książek, prasy i magazynów, żywności i napojów, w tym poprzez centra telefoniczne (call center) oraz Internet, **38** działalność centrów telefonicznych (call center), usługi związane z portalami internetowymi: przydzielanie dostępu do portalu internetowego (usługa telekomunikacyjna), **39** transport towarów i ludzi, dostawa żywności i innych towarów, w szczególności do domów i biur, na zamówienie składane zwłaszcza poprzez centra telefoniczne i Internet, **42** usługi związane z portalami internetowymi: hosting portalu internetowego (usługa informatyczna), administrowanie stronami internetowymi w ramach portalu internetowego, tworzenie i utrzymywanie stron internetowych dla osób trzecich w ramach portalu internetowego, **43** catering (przygotowanie dań na zamówienie i ich dostawa), restauracje.

(111) **217147** (220) 2006 10 16 (210) 316746
(151) 2009 04 17 (441) 2007 01 22

(732) PRIMA MODA POLSKA Spółka z ograniczoną
odpowiedzialnością, Wrocław, PL.

(540)



Kolor znaku: niebieski, złoty, biały

(531) 3.11.11, 27.5.1, 29.1.13

(510), (511) **24** tekstylia i wyroby włókiennicze, takie jak: bielizna, pościel, prześcieradła, kapy i narzuty na łóżka, śpiwory, obrusy i serwetki, chusteczki, kapelusze, pokrowce, okrycia, okładziny i obicia tekstylne, ręczniki, rękawice i torebki z materiałów tekstylnych, **35** prowadzenie sklepów z wyrobami ze skóry i imitacji skóry, takich jak: torby, torebki, kufry, aktówki i dyplomaty, torby do noszenia dzieci, portfele, portmonetki i sakiewki, pudła i etui, parasole, pasy, paski i inna galanteria skórzana i skóropodobna oraz z tekstyliami i wyrobami włókienniczymi, takimi jak: bielizna, pościel, prześcieradła, kapy i narzuty na łóżka, śpiwory, obrusy i serwetki, chusteczki, kapelusze, pokrowce, okrycia, okładziny i obicia tekstylne, ręczniki, rękawice i torebki z materiałów tekstylnych i inna galanteria tekstylna i włókiennicza.

(111) **217148** (220) 2006 10 26 (210) 317279
(151) 2009 04 24 (441) 2007 02 05

(732) Gdańsk Transport Company Spółka Akcyjna, Gdańsk, PL.

(540)



Kolor znaku: pomarańczowy, granatowy, biały

(531) 26.3.12, 26.4.1, 26.4.4, 27.5.1, 29.1.13

(510), (511) **36** usługi w zakresie: zarządzania i administrowania majątkiem nieruchomości, pośrednictwa w sprawach majątku nieruchomości, wynajmowania pomieszczeń biurowych, zarządzania nieruchomościami, **37** usługi w zakresie: budownictwa i nadzoru budowlanego, budowy, przebudowy i remontów autostrad, dróg i mostów, robót ziemnych, wynajmu sprzętu budowlanego, układania i napraw nawierzchni drogowych, asfaltowania, malowania i napraw znaków drogowych, rozbiórki budynków, oczyszczania dróg, instalowania oraz naprawiania urządzeń bezpieczeństwa ruchu drogowego, **42** usługi w zakresie: badań i ekspertyz technicznych i geologicznych, prac badawczo-rozwojowych w dziedzinie drogownictwa, doradztwa budowlanego oraz w zakresie ochrony środowiska, planowania urbanistycznego, pomiarów gruntu i pomiarów geodezyjnych, opracowania projektów technicznych w dziedzinie drogownictwa i budownictwa, testowania materiałów.

(111) **217149** (220) 2006 11 09 (210) 317784
(151) 2009 01 06 (441) 2007 02 19

(732) Polskie Stowarzyszenie na rzecz Atestacji i Standaryzacji
Oprogramowania, Poznań, PL.

(540)



(531) 26.3.1, 26.3.7, 26.3.18, 27.5.1

(510), (511) **09** nagrane programy komputerowe, ładowalne programy komputerowe (software), programy gier komputerowych, nagrane sterujące programy komputerowe systemu operacyjnego, nagrane oprogramowanie stałe komputerowe (software), monitory (programy komputerowe), nagrane sterujące programy komputerowe, programy komputerowe (software ładowalny), nagrany software (oprogramowanie) dla komputerów.

(551) wspólny znak towarowy gwarancyjny

(111) **217150** (220) 2006 11 09 (210) 317785
(151) 2009 01 06 (441) 2007 02 19

(732) Polskie Stowarzyszenie na rzecz Atestacji i Standaryzacji
Oprogramowania, Poznań, PL.

(540)



(531) 26.3.1, 26.3.7, 26.3.18, 27.5.1

(510), (511) **09** nagrane programy komputerowe, ładowalne programy komputerowe (software). programy gier komputerowych, nagrane sterujące programy komputerowe systemu operacyjnego, nagrane oprogramowanie stałe komputerowe (software), monitory (programy komputerowe), nagrane sterujące programy komputerowe, programy komputerowe (software ładowalny), nagrane software (oprogramowanie) dla komputerów.

(551) wspólny znak towarowy gwarancyjny

(111) **217151** (220) 2006 11 09 (210) 317786
(151) 2009 01 06 (441) 2007 02 19
(732) Polskie Stowarzyszenie na rzecz Atestacji i Standaryzacji Oprogramowania, Poznań, PL.
(540)



(531) 24.17.25, 26.3.1, 26.3.7, 26.3.16

(510), (511) **09** nagrane programy komputerowe, ładowalne programy komputerowe (software). programy gier komputerowych, nagrane sterujące programy komputerowe systemu operacyjnego, nagrane oprogramowanie stałe komputerowe (software), monitory (programy komputerowe), nagrane sterujące programy komputerowe, programy komputerowe (software ładowalny), nagrane software (oprogramowanie) dla komputerów.

(551) wspólny znak towarowy gwarancyjny

(111) **217152** (220) 2008 01 21 (210) 335417
(151) 2009 06 22 (441) 2008 04 28
(732) Śląska Wytwórnia Wódek Gatunkowych „POLMOS” S.A., Bielsko-Biała, PL.
(540)



Kolor znaku: złoty, czarny

(531) 3.7.1, 24.9.1, 25.1.5, 25.1.15, 27.5.1, 29.1.12
(510), (511) **33** napoje spirytusowe.

(111) **217153** (220) 2008 01 21 (210) 335435
(151) 2009 06 22 (441) 2008 04 28
(732) Mleczarnia TUREK Spółka z o.o., Turek, PL.
(540) TUREK Prawdziwe Dobro z Serca Polski
(510), (511) **29** mleko, sery i produkty nabiałowe; jadalne oleje i tłuszcze.

(111) **217154** (220) 2008 01 22 (210) 335480
(151) 2009 05 29 (441) 2008 04 28
(732) Targi Kielce Spółka z o.o., Kielce, PL.
(540)



Kolor znaku: niebieski, granatowy, biały

(531) 24.15.3, 26.1.1, 26.15.1, 29.1.12

(510), (511) **35** organizowanie i prowadzenie targów, giełd oraz wystaw w celach handlowych i reklamowych, wypożyczanie urządzeń i wyposażenia wystawienniczego, reklama i promocja na rzecz osób trzecich, dekoracja stoisk wystawienniczych, **41** organizowanie i prowadzenie konferencji, seminariów, szkoleń, organizowanie i administrowanie wystawami kulturalnymi i edukacyjnymi.

(111) **217155** (220) 2008 01 30 (210) 335879
(151) 2009 06 02 (441) 2008 05 12
(732) Nordic Development S.A., Warszawa, PL.
(540)



Kolor znaku: niebieski, biały

(531) 26.4.2, 27.5.1, 29.1.12

(510), (511) **35** usługi w zakresie analizy kosztów, badania rynku, badań w dziedzinie działalności gospodarczej, doradztwa specjalistycznego w sprawach działalności gospodarczej, doradztwa w zakresie organizowania i prowadzenia działalności gospodarczej, doradztwa w zakresie zarządzania działalnością gospodarczą, doradztwa w zakresie zarządzania personalnego, informacji o działalności gospodarczej, pomocy przy zarządzaniu przedsiębiorstwami przemysłowymi lub handlowymi, prognoz ekonomicznych, reklamy, przenoszenia przedsiębiorstw, wyceny działalności handlowej, **36** usługi w zakresie: administrowania i zarządzania majątkiem nieruchomości, agencji pośrednictwa w handlu nieruchomościami, analiz finansowych, doradztwa w sprawach finansowych, doradztwa w sprawach ubezpieczeniowych, dzierżawy i wynajmu nieruchomości, działalności finansowej, informacji o ubezpieczeniach, informacji bankowych, inwestycji kapitałowych, likwidacji przedsiębiorstw, leasingu finansowego, lokat kapitałowych, zarządzania majątkiem, maklerstwa giełdowego, operacji bankowych, operacji i informacji w sprawach finansowych, operacji walutowych, pośrednictwa w sprawach majątku nieruchomego, pośrednictwa giełdowego, transakcji finansowych, umów kredytowych, wyceny finansowej, wyceny nieruchomości, wynajmowania mieszkań i powierzchni biurowych, **37** usługi w zakresie: asfaltowania, budownictwa, budowy pawilonów i sklepów targowych, budowy i naprawy magazynów, budowy falochronów, budownictwa podwodnego, budownictwa portowego, budownictwa przemysłowego, budowy i konserwacji rurociągów, czyszczenia budynków, instalowania i naprawy urządzeń elektrycznych, instalacji gazowych, instalacji wodno-kanalizacyjnych, informacji budowlanej, izolowania budynków, malowania, montażu rusztowań, murowania, nadzoru budowlanego, robót wydobywczych (górnictwo), rozbiórki budynków, tynkowania, hydrauliki, układania nawierzchni drogowych, wynajmu sprzętu budowlanego, zabezpieczania budynków przed wilgocią, **42** usługi w zakresie: architektury, badań technicznych, doradztwa budowlanego, ekspertyz technicznych, ekspertyz geologicznych, ekspertyz inżynierskich, opracowywania projektów technicznych, planowania urbanistycznego, pomiarów geodezyjnych, pomiarów gruntów, poszukiwań geologicznych, projektowania budynków, **43** usługi w zakresie: domów turystycznych, eksploatacji terenów kempingowych, hoteli, kawiarni, kempingów, moteli, pensjonatów, restauracji, rezerwacji hotelowych, rezerwacji kwater, rezerwowania noclegów, wynajmowania mieszkań na pobyt czasowy, wynajmowania noclegów.

(111) **217156** (220) 2008 01 30 (210) 335882
(151) 2009 06 02 (441) 2008 05 12
(732) Nordic Development S.A., Warszawa, PL.
(540)



Kolor znaku: czerwony, biały

(531) 26.4.2, 27.5.1, 29.1.12

(510), (511) **35** usługi w zakresie analizy kosztów, badania rynku, badań w dziedzinie działalności gospodarczej, doradztwa specjalistycznego w sprawach działalności gospodarczej, doradztwa w zakresie organizowania i prowadzenia działalności gospodarczej, doradztwa w zakresie zarządzania działalnością gospodarczą, doradztwa w zakresie zarządzania personalnego, informacji o działalności go-

spodarczej, pomocy przy zarządzaniu przedsiębiorstwami przemysłowymi lub handlowymi, prognoz ekonomicznych, reklamy, przenoszenia przedsiębiorstw, wyceny działalności handlowej, **36** usługi w zakresie: administrowania i zarządzania majątkiem nieruchomości, agencji pośrednictwa w handlu nieruchomościami, analiz finansowych, doradztwa w sprawach finansowych, doradztwa w sprawach ubezpieczeniowych, dzierżawy i wynajmu nieruchomości, działalności finansowej, informacji o ubezpieczeniach, informacji bankowych, inwestycji kapitałowych, likwidacji przedsiębiorstw, leasingu finansowego, lokat kapitałowych, zarządzania majątkiem, maklerstwa giełdowego, operacji bankowych, operacji i informacji w sprawach finansowych, operacji walutowych, pośrednictwa w sprawach majątku nieruchomego, pośrednictwa giełdowego, transakcji finansowych, umów kredytowych, wyceny finansowej, wyceny nieruchomości, wynajmowania mieszkań i powierzchni biurowych, **37** usługi w zakresie: asfaltowania, budownictwa, budowy pawilonów i sklepów targowych, budowy i naprawy magazynów, budowy falochronów, budownictwa podwodnego, budownictwa portowego, budownictwa przemysłowego, budowy i konserwacji rurociągów, czyszczenia budynków, instalowania i naprawy urządzeń elektrycznych, instalacji gazowych, instalacji wodno-kanalizacyjnych, informacji budowlanej, izolowania budynków, malowania, montażu rusztowań, murowania, nadzoru budowlanego, robót wydobywczych (górnictwo), rozbiorów budynków, tynkowania, hydrauliki, układania nawierzchni drogowych, wynajmu sprzętu budowlanego, zabezpieczania budynków przed wilgocią, **42** usługi w zakresie: architektury, badań technicznych, doradztwa budowlanego, ekspertyz technicznych, ekspertyz geologicznych, ekspertyz inżynierskich, opracowywania projektów technicznych, planowania urbanistycznego, pomiarów geodezyjnych, pomiarów gruntów, poszukiwań geologicznych, projektowania budynków, **43** usługi w zakresie: domów turystycznych, eksploatacji terenów kempingowych, hoteli, kafełterii, kawiarni, kempingów, moteli, pensjonatów, restauracji, rezerwacji hotelowych, rezerwacji kwater, rezerwowania noclegów, wynajmowania mieszkań na pobyt czasowy, wynajmowania noclegów.

(111) **217157** (220) 2008 01 31 (210) 335907
 (151) 2009 06 02 (441) 2008 05 12
 (732) Lidl Stiftung & Co. KG, Neckarsulm, DE.
 (540)



Kolor znaku: granatowy, niebieski, biały
 (531) 9.1.10, 26.11.2, 27.5.1, 29.1.13

(510), (511) **03** chusteczki nasączone mleczkiem kosmetycznym, bawełna stosowana w celach kosmetycznych, waciki bawełniane stosowane w celach kosmetycznych, **05** artykuły higieniczne dla kobiet, opaski higieniczne, chusteczki nasączone płynami farmaceutycznymi, **16** wyroby wykonane z papieru zawarte w tej klasie, papier toaletowy, chusteczki papierowe, serwetki papierowe, chusteczki do twarzy papierowe, ręczniki papierowe, papierowe serwetki na stoły, chusteczki do demakijażu papierowe, ręczniki papierowe zwinięte w rolkę stosowane w gospodarstwie domowym, folia przylegająca z tworzyw sztucznych do pakowania, folia do pakowania z tworzyw sztucznych, worki na śmieci, folia przezroczysta z tworzyw sztucznych do pakowania, **21** szmatki do czyszczenia, szmatki na bazie gąbki, szmatki wykorzystywane w gospodarstwie domowym, szmatki do podłogi, szmatki do mebli, zmiotki do kurzu.

(111) **217158** (220) 2008 02 05 (210) 336172
 (151) 2009 06 04 (441) 2008 05 12
 (732) TECO ELECTRIC & MACHINERY CO., LTD., Taipei, TW.
 (540)



(531) 27.5.1

(510), (511) **07** maszyny i obrabiarki; motory z wyłączeniem stosowanych w pojazdach lądowych; silniki elektryczne; generatory; pompy; sprężarki; silniki z wyłączeniem stosowanych w pojazdach lądowych; napędy silnikowe elektryczne, napędy prądu przemiennego stosowane w małych i średnich motorach, **09** elektryczne i elektroniczne urządzenia i przyrządy do silników; programowalne sterowniki logiczne; przemienniki; styczniki magnetyczne; układy zabezpieczające silników elektrycznych z ochroną przed przeciążeniem termicznym; startery magnetyczne; rozruszniki silników; przełączniki czasowe; elektroniczne przełączniki ochrony silników; przełączniki do sterowania silników elektrycznych; wyłączniki; programy komputerowe do silników napędowych; elektroniczne sterowniki do serwowatorów; jednostki sterujące do regulacji rozruchu silników elektrycznych; elektroniczne przetworniki częstotliwości do silników elektrycznych wysokoobrotowych.

(111) **217159** (220) 2008 02 06 (210) 336196
 (151) 2009 05 19 (441) 2008 05 12
 (732) MARAGA Sp. z o.o., Poznań, PL.
 (540)



Kolor znaku: czerwony, zielony

(531) 26.1.1, 27.5.1, 29.1.12
 (510), (511) **35** zgrupowanie na rzecz osób trzech towarów pozwalające je nabywcy oglądać i wygodnie kupować w sklepie z obuwiem i akcesoriami do obuwia.

(111) **217160** (220) 2008 02 20 (210) 336865
 (151) 2009 05 22 (441) 2008 05 26
 (732) „MIKRO-WAG” Firma Handlowa Łukasz Rogowski,
 Nowy Sącz, PL.
 (540) MIKROWAG

(510), (511) **09** wagi samochodowe, pomostowe, najazdowe, platformowe i płozowe; wagi przeznaczone do instalowania w pojazdach, środkach transportu bliskiego i dźwignicach oraz w ciągach transportowych; wagi sklepowe, w tym liczące i metkujące, wagi jubilerskie, laboratoryjne, apteczne; wagi lekarskie, wagosuszarki; części zamienne i akcesoria do wymienionych towarów; programy komputerowe do obsługi urządzeń wagowych, **37** usługi budowlane, głównie w zakresie wykonawstwa fundamentów pod wagi, obiektów towarzyszących oraz dojazdów i ich otoczenia; instalowanie wag pomostowych; naprawy, konserwacje i obsługa techniczna urządzeń wagowych, **42** badania techniczne wag oraz ich legalizacja, projektowanie techniczne budowli i obiektów przeznaczonych do instalowania wag oraz ich eksploatacji; opracowywanie indywidualnego dla potrzeb odbiorcy oprogramowania komputerowego do współpracy z urządzeniami wagowymi; doradztwo w zakresie instalowania i eksploatacji urządzeń wagowych.

(111) **217161** (220) 2008 02 20 (210) 336885
 (151) 2009 06 22 (441) 2008 05 26
 (732) Akzo Nobel Coatings International B.V., Arnhem, NL.
 (540) ZDRAPKA
 (510), (511) **03** środek do usuwania wymalowań farb i lakierów.

(111) **217162** (220) 2008 02 25 (210) 337055
 (151) 2009 06 05 (441) 2008 06 09
 (732) Toruńskie Zakłady Materiałów Opatrunkowych
 Spółka Akcyjna, Toruń, PL.
 (540)



Kolor znaku: czerwony, biały, granatowy
 (531) 26.1.1, 26.2.7, 27.5.1, 29.1.13

(510), (511) **05** jednorazowe pieluchy i pielucho-majtki dla osób z brakiem kontroli czynności fizjologicznych, majtki chłonne dla osób z brakiem kontroli czynności fizjologicznych, wkładki higieniczne, wkładki urologiczne, **10** podkłady higieniczne na łóżko.

(111) **217163** (220) 2008 02 26 (210) 337146
(151) 2009 06 17 (441) 2008 06 09
(732) „PAHAZ-2” Danuta Rytłewska, Puszczkowo, PL.

(540) PAHAZ

(510), (511) **24** materiały tekstylne nietkane, bielizna domowa, bielizna kąpielowa, bielizna pościelowa, bielizna stołowa tekstylna, bielizna wzorzysta, pościel, ręczniki tekstylne, serwetki stołowe tekstylne, obrusy niepapierowe, pledy, koce na łóżka, narzuty na łóżka, **35** usługi zgrupowania na rzecz osób trzecich towarów pozwalające nabywcy wygodnie je oglądać i kupować w hurtowni lub sklepie, prowadzenie sklepów i hurtowni w zakresie artykułów tekstylnych, promocja sprzedaży dla osób trzecich artykułów tekstylnych, usługi agencji reklamowych, rozpowszechnianie materiałów reklamowych w formie ulotek, prospektów, druków, nadruków na artykułach tekstylnych, organizowanie wystaw w celach handlowych lub reklamowych, reklama za pośrednictwem sieci komputerowej, wynajmowanie powierzchni na cele reklamowe, wynajmowanie miejsc na umieszczanie ogłoszeń lub reklam, usługi agencji importowo-eksportowej.

(111) **217164** (220) 2008 02 27 (210) 337284
(151) 2009 06 09 (441) 2008 06 09
(732) Spółdzielnia Produkcji Piekarskiej i Ciastkarskiej w Krakowie, Kraków, PL.

(540)



Kolor znaku: brązowy, pomarańczowy, czarny

(531) 4.3.1, 8.1.25, 26.2.1, 27.5.1, 29.1.13

(510), (511) **30** wyroby piekarnicze, chleby, bułki, obwarzanki, bułka tarta, żurki zbożowe, wyroby cukiernicze i ciastkarskie, torty, pączki, drożdżówki, bezy, kokosanki, herbatniki, ciasteczka kruche, ciasteczka francuskie.

(111) **217165** (220) 2008 02 28 (210) 337329
(151) 2009 06 23 (441) 2008 06 09
(732) British American Tobacco (Brands) Inc., Wilmington, US.

(540)



Kolor znaku: zielony i odcienie, żółty i odcienie, czerwony i odcienie, biały

(531) 5.3.11, 5.5.19, 29.1.15

(510), (511) **34** papierosy, tytoń, produkty tytoniowe, zapalniczki, zapałki, artykuły dla palaczy.

(111) **217166** (220) 2009 01 26 (210) 351277
(151) 2009 06 17 (441) 2009 05 11
(732) BUMAR WARYŃSKI Spółka Akcyjna Grupa Holdingowa, Warszawa, PL.

(540)



Kolor znaku: żółty, czarny

(531) 1.5.1, 1.5.2, 26.5.4, 26.5.16, 27.5.1, 27.5.21, 29.1.12

(510), (511) **06** materiały i półfabrykaty metalowe, wyroby metalowe, konstrukcje metalowe, przenośne konstrukcje metalowe, materiały konstrukcyjne metalowe, materiały i wyroby metalowe stosowane w budownictwie, **07** maszyny i urządzenia budowlane, urządzenia dźwigowe, dźwigi, windy, podnośniki, maszyny i urządzenia dla przemysłu metalowego, papierniczego, włókienniczego, samochodowego, maszyny i urządzenia rolnicze, maszyny i urządzenia dla potrzeb gospodarki komunalnej, urządzenia dla transportu, urządzenia do celów gospodarstw domowych zawarte w tej klasie, urządzenia i zespoły hydrauliki siłowej, napędy hydrauliczne i pneumatyczne do maszyn i silników, urządzenia stosowane w górnictwie, pompy, **12** betoniarki, pojazdy transportowe, wózki transportowe, wózki podnośnikowe, obwody hydrauliczne do pojazdów, skrzynie ładunkowe, wywrotkowe do pojazdów ciężarowych, **19** materiały budowlane niemetalowe, materiały konstrukcyjne niemetalowe, konstrukcje niemetalowe, **35** usługi w zakresie pośrednictwa handlowego polegające na kojarzeniu kontrahentów handlowych, usługi doradztwa w zakresie organizowania i kierowania działalnością gospodarczą, usługi pomocy przy zarządzaniu przedsiębiorstwami przemysłowymi i handlowymi, usługi marketingowe, **36** usługi zarządzania majątkiem nieruchomości osób trzecich, usługi administrowania i obrotu nieruchomościami, leasing, najem i dzierżawa składników majątkowych, usługi prowadzenia działalności inwestycyjnej na rynku finansowym i kapitałowym, **37** usługi w zakresie napraw, remontów i obsługi maszyn i urządzeń budowlanych, usługi budowlane, usługi nadzoru budowlanego, **39** usługi transportu pasażerskiego, transportu i dystrybucji towarów, przewożenia ładunków, **42** usługi prac badawczo-rozwojowych, doradczych, projektowych w dziedzinie budownictwa, maszyn i urządzeń budowlanych, urządzeń dźwigowych, hydrauliki siłowej, usługi doradztwa zawodowego w dziedzinie budownictwa, maszyn i urządzeń budowlanych, urządzeń dźwigowych, hydrauliki siłowej, usługi doradztwa zawodowego dotyczące projektowania w dziedzinie budownictwa, maszyn i urządzeń budowlanych, urządzeń dźwigowych, hydrauliki siłowej.

(111) **217167** (220) 2007 11 27 (210) 333387
(151) 2009 04 03 (441) 2008 03 03
(732) INTERKOBO PROPERTY Sp. z o.o. Sp.k., Łódź, PL.

(540) JACEK I AGATKA

(510), (511) **28** lalki, butelki do karmienia dla lalek, domki dla lalek, łóżka dla lalek, pokoiki dla lalek, ubranka dla lalek, zabawki, **35** prowadzenie sprzedaży hurtowej i detalicznej lalek, butelek do karmienia dla lalek, domków dla lalek, łóżek dla lalek, pokoików dla lalek, ubranek dla lalek oraz zabawek.

(111) **217168** (220) 2007 11 30 (210) 333527
(151) 2009 04 09 (441) 2008 03 03
(732) ALEKS-FRUIT Spółka z o.o., Aleksandrów Kujawski, PL.

(540) C-4

(510), (511) **32** aperitify bezalkoholowe, bezalkoholowe napoje z soków owocowych, bezalkoholowe wyciągi z owoców, lemoniada, napoje bezalkoholowe, napoje energetyczne, napoje izotoniczne, nektary owocowe, soki jabłkowe, soki owocowe, syropy do napojów, wody gazowane i niegazowane, wody mineralne jako napoje, wody stołowe.

(111) **217169** (220) 2007 12 03 (210) 333616
(151) 2009 05 08 (441) 2008 03 17
(732) Laboratorium Kosmetyczne Dr Irena Eris Spółka Akcyjna, Piaseczno, PL.

(540)



Kolor znaku: biały, zielony, grafitowy

(531) 27.5.1, 29.1.13

(510), (511) **03** kosmetyki; kremy do twarzy i do ciała, emulsje do twarzy i do ciała, płyny do twarzy i do ciała, żele do twarzy i do ciała, oliwki i balsamy do skóry; mydła; środki do mycia i kąpeli; środki do mycia i pielęgnacji włosów, szampony, balsamy do włosów, odżywki do włosów, kremy do włosów, emulsje do włosów, płyny do włosów, żele do włosów; środki perfumeryjne; perfumy; wody toaletowe i kolońskie; olejki eteryczne, dezodoranty i antyperspiranty, środki do makijażu i demakijażu; środki do pielęgnacji i malowania ust; środki do pielęgnacji i malowania paznokci; środki do higieny intymnej; środki do opalania i chroniące przed promieniowaniem ultrafioletowym; środki do samoopalania; środki do depilacji; pudry do makijażu, pudry do kąpeli, pudry higieniczne; środki do pielęgnacji zębów i jamy ustnej; przybory toaletowe, pianki do golenia, żele do golenia, balsamy po goleniu, **05** produkty i preparaty lecznicze do pielęgnacji skóry; kremy do twarzy i do ciała do celów leczniczych, emulsje do twarzy i do ciała, płyny do twarzy i do ciała, żele do twarzy i do ciała, oliwki i balsamy lecznicze; sole do kąpeli do celów medycznych; kąpiele lecznicze, preparaty medyczne w postaci leczniczych kremów, emulsji, płynów, żeli, oliwek i balsamów dla skóry alergicznej i wrażliwej, skóry suchej, skóry trądzikowej, skóry z problemami naczynkowymi, skóry z trądzikiem różowatym, skóry z przebarwieniami, skóry po zabiegach onkologicznych, skóry napromieniowanej po radioterapii, skóry z problemami łuszczycowymi, skóry dla kobiet w/lub po ciąży, preparaty lecznicze dla skóry dzieci, preparaty dla skóry atopowej, produkty lecznicze do skóry głowy, produkty lecznicze do włosów.

(111) **217170** (220) 2007 12 03 (210) 333617

(151) 2009 05 08 (441) 2008 03 17

(732) Laboratorium Kosmetyczne Dr Irena Eris Spółka Akcyjna, Piaseczno, PL.

(540)

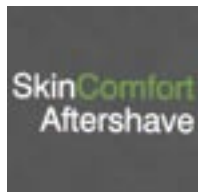

Kolor znaku: biały, zielony, grafitowy

(531) 27.5.1, 29.1.13

(510), (511) **03** kosmetyki; kremy do twarzy i do ciała, emulsje do twarzy i do ciała, płyny do twarzy i do ciała, żele do twarzy i do ciała, oliwki i balsamy do skóry; mydła; środki do mycia i kąpeli; środki do mycia i pielęgnacji włosów, szampony, balsamy do włosów, odżywki do włosów, kremy do włosów, emulsje do włosów, płyny do włosów, żele do włosów; środki perfumeryjne; perfumy; wody toaletowe i kolońskie; olejki eteryczne, dezodoranty i antyperspiranty, środki do makijażu i demakijażu; środki do pielęgnacji i malowania ust; środki do pielęgnacji i malowania paznokci; środki do higieny intymnej; środki do opalania i chroniące przed promieniowaniem ultrafioletowym; środki do samoopalania; środki do depilacji; pudry do makijażu, pudry do kąpeli, pudry higieniczne; środki do pielęgnacji zębów i jamy ustnej; przybory toaletowe, pianki do golenia, żele do golenia, balsamy po goleniu, **05** produkty i preparaty lecznicze do pielęgnacji skóry; kremy do twarzy i do ciała do celów leczniczych, emulsje do twarzy i do ciała, płyny do twarzy i do ciała, żele do twarzy i do ciała, oliwki i balsamy lecznicze; sole do kąpeli do celów medycznych; kąpiele lecznicze, preparaty medyczne w postaci leczniczych kremów, emulsji, płynów, żeli, oliwek i balsamów dla skóry alergicznej i wrażliwej, skóry suchej, skóry trądzikowej, skóry z problemami

naczynkowymi, skóry z trądzikiem różowatym, skóry z przebarwieniami, skóry po zabiegach onkologicznych, skóry napromieniowanej po radioterapii, skóry z problemami łuszczycowymi, skóry dla kobiet w/lub po ciąży, preparaty lecznicze dla skóry dzieci, preparaty dla skóry atopowej, produkty lecznicze do skóry głowy, produkty lecznicze do włosów.

(111) **217171** (220) 2007 12 03 (210) 333618

(151) 2009 05 08 (441) 2008 03 17

(732) Laboratorium Kosmetyczne Dr Irena Eris Spółka Akcyjna, Piaseczno, PL.

(540)



Kolor znaku: biały, zielony, grafitowy

(531) 27.5.1, 29.1.13

(510), (511) **03** kosmetyki; kremy do twarzy i do ciała, emulsje do twarzy i do ciała, płyny do twarzy i do ciała, żele do twarzy i do ciała, oliwki i balsamy do skóry; mydła; środki do mycia i kąpeli; środki do mycia i pielęgnacji włosów, szampony, balsamy do włosów, odżywki do włosów, kremy do włosów, emulsje do włosów, płyny do włosów, żele do włosów; środki perfumeryjne; perfumy; wody toaletowe i kolońskie; olejki eteryczne, dezodoranty i antyperspiranty, środki do makijażu i demakijażu; środki do pielęgnacji i malowania ust; środki do pielęgnacji i malowania paznokci; środki do higieny intymnej; środki do opalania i chroniące przed promieniowaniem ultrafioletowym; środki do samoopalania; środki do depilacji; pudry do makijażu, pudry do kąpeli, pudry higieniczne; środki do pielęgnacji zębów i jamy ustnej; przybory toaletowe, pianki do golenia, żele do golenia, balsamy po goleniu, **05** produkty i preparaty lecznicze do pielęgnacji skóry; kremy do twarzy i do ciała do celów leczniczych, emulsje do twarzy i do ciała, płyny do twarzy i do ciała, żele do twarzy i do ciała, oliwki i balsamy lecznicze; sole do kąpeli do celów medycznych; kąpiele lecznicze, preparaty medyczne w postaci leczniczych kremów, emulsji, płynów, żeli, oliwek i balsamów dla skóry alergicznej i wrażliwej, skóry suchej, skóry trądzikowej, skóry z problemami naczynkowymi, skóry z trądzikiem różowatym, skóry z przebarwieniami, skóry po zabiegach onkologicznych, skóry napromieniowanej po radioterapii, skóry z problemami łuszczycowymi, skóry dla kobiet w/lub po ciąży, preparaty lecznicze dla skóry dzieci, preparaty dla skóry atopowej, produkty lecznicze do skóry głowy, produkty lecznicze do włosów.

(111) **217172** (220) 2007 12 03 (210) 333619

(151) 2009 05 08 (441) 2008 03 17

(732) Laboratorium Kosmetyczne Dr Irena Eris Spółka Akcyjna, Piaseczno, PL.

(540)



Kolor znaku: biały, zielony, grafitowy

(531) 27.5.1, 29.1.13

(510), (511) **03** kosmetyki; kremy do twarzy i do ciała, emulsje do twarzy i do ciała, płyny do twarzy i do ciała, żele do twarzy i do ciała, oliwki i balsamy do skóry; mydła; środki do mycia i kąpeli; środki do mycia i pielęgnacji włosów, szampony, balsamy do włosów, odżywki do włosów, kremy do włosów, emulsje do włosów, płyny do włosów, żele do włosów; środki perfumeryjne; perfumy; wody toaletowe i kolońskie; olejki eteryczne, dezodoranty i antyperspiranty, środki do makijażu i demakijażu; środki do pielęgnacji i malowania ust; środ-

ki do pielęgnacji i malowania paznokci; środki do higieny intymnej; środki do opalania i chroniące przed promieniowaniem ultrafioletowym; środki do samoopalania; środki do depilacji; pudry do makijażu, pudry do kąpieli, pudry higieniczne; środki do pielęgnacji zębów i jamy ustnej; przybory toaletowe, pianki do golenia, żele do golenia, balsamy po goleniu, **05** produkty i preparaty lecznicze do pielęgnacji skóry; kremy do twarzy i do ciała do celów leczniczych, emulsje do twarzy i do ciała, płyny do twarzy i do ciała, żele do twarzy i do ciała, oliwki i balsamy lecznicze; sole do kąpieli do celów medycznych; kąpiele lecznicze, preparaty medyczne w postaci leczniczych kremów, emulsji, płynów, żeli, oliwek i balsamów dla skóry alergicznej i wrażliwej, skóry suchej, skóry trądzikowej, skóry z problemami naczynkowymi, skóry z trądzikiem różowatym, skóry z przebarwieniami, skóry po zabiegach onkologicznych, skóry napromieniowanej po radioterapii, skóry z problemami łuszczycowymi, skóry dla kobiet w/lub po ciąży, preparaty lecznicze dla skóry dzieci, preparaty dla skóry atopowej, produkty lecznicze do skóry głowy, produkty lecznicze do włosów.

(111) **217173** (220) 2007 12 03 (210) 333620
 (151) 2009 05 08 (441) 2008 03 17
 (732) Laboratorium Kosmetyczne Dr Irena Eris Spółka Akcyjna,
 Piaseczno, PL.
 (540)



Kolor znaku: biały, zielony, grafitowy
 (531) 27.5.1, 29.1.13

(510), (511) **03** kosmetyki; kremy do twarzy i do ciała, emulsje do twarzy i do ciała, płyny do twarzy i do ciała, żele do twarzy i do ciała, oliwki i balsamy do skóry; mydła; środki do mycia i kąpieli; środki do mycia i pielęgnacji włosów, szampony, balsamy do włosów, odżywki do włosów, kremy do włosów, emulsje do włosów, płyny do włosów, żele do włosów; środki perfumeryjne; perfumy; wody toaletowe i kolońskie; olejki eteryczne, dezodoranty i antyperspiranty, środki do makijażu i demakijażu; środki do pielęgnacji i malowania ust; środki do pielęgnacji i malowania paznokci; środki do higieny intymnej; środki do opalania i chroniące przed promieniowaniem ultrafioletowym; środki do samoopalania; środki do depilacji; pudry do makijażu, pudry do kąpieli, pudry higieniczne; środki do pielęgnacji zębów i jamy ustnej; przybory toaletowe, pianki do golenia, żele do golenia, balsamy po goleniu, **05** produkty i preparaty lecznicze do pielęgnacji skóry; kremy do twarzy i do ciała do celów leczniczych, emulsje do twarzy i do ciała, płyny do twarzy i do ciała, żele do twarzy i do ciała, oliwki i balsamy lecznicze; sole do kąpieli do celów medycznych; kąpiele lecznicze, preparaty medyczne w postaci leczniczych kremów, emulsji, płynów, żeli, oliwek i balsamów dla skóry alergicznej i wrażliwej, skóry suchej, skóry trądzikowej, skóry z problemami naczynkowymi, skóry z trądzikiem różowatym, skóry z przebarwieniami, skóry po zabiegach onkologicznych, skóry napromieniowanej po radioterapii, skóry z problemami łuszczycowymi, skóry dla kobiet w/lub po ciąży, preparaty lecznicze dla skóry dzieci, preparaty dla skóry atopowej, produkty lecznicze do skóry głowy, produkty lecznicze do włosów.

(111) **217174** (220) 2007 12 05 (210) 333731
 (151) 2009 06 08 (441) 2008 03 17
 (732) Jan Musialik, Piekary Śląskie, PL.
 (540)



Kolor znaku: czerwony, czarny, zielony, biały
 (531) 26.2.1, 26.2.7, 27.5.1, 29.1.14

(510), (511) **09** kasety magnetofonowe, video, płyty kompaktowe, nośniki dźwięku oraz dźwięku i obrazu, płyty DVD, **16** wydawnictwa reklamowe, afisze i plakaty, fotografie, wydawnictwa muzyczne, okładki do kaset i płyt, albumy, książki i śpiewniki, torby reklamowe, gazetki promocyjne, materiały reklamowe z papieru, kartonu i tworzyw sztucznych oraz ich kompozycji, kalendarze, nalepki i znaczki z papieru, tworzyw sztucznych, tkanin, skóry oraz ich kompozycji, długopisy, ołówki, pióra, breloczki, **25** odzież w tym kurtki, bluzy, koszulki, czapki, **35** zarządzanie działalnością artystyczną, usługi wydawnicze w zakresie materiałów reklamowych i ich rozpowszechnianie dowolnymi technikami z wykorzystaniem wszystkich metod słownych, dźwiękowych oraz technik audiowizualnych i multimedialnych, obróbka tekstów, **41** koncerty estradowe, organizowanie i realizowanie koncertów i spektakli, studia nagrań, usługi związane z katalogami muzycznymi, usługi w zakresie rejestracji dźwięku i obrazu, doradztwo muzyczne, nagrywanie filmów na taśmach wideo, opracowywanie (aranżowanie) programów radiowych, telewizyjnych i multimedialnych.

(111) **217175** (220) 2007 12 15 (210) 334203
 (151) 2009 04 03 (441) 2008 03 17
 (732) DTF Maria Graczyk, Elżbieta Sas-Tatomir, Mariusz
 Chmielewski Spółka Jawna, Obory, PL.
 (540)



Kolor znaku: zielony, czarny, szary

(531) 24.13.1, 24.17.1, 24.17.2, 27.5.1, 29.1.13

(510), (511) **03** mydła, środki perfumeryjne, kosmetyki, środki do pielęgnacji włosów, środki do czyszczenia zębów, **05** produkty farmaceutyczne i weterynaryjne, **10** aparatura i instrumenty medyczne, stomatologiczne i weterynaryjne, artykuły ortopedyczne, bandaże ortopedyczne.

(111) **217176** (220) 2007 12 19 (210) 334339
 (151) 2009 05 11 (441) 2008 03 31
 (732) TARKON-GRADI Spółka z o.o., Poznań, PL.
 (540)



Kolor znaku: żółty, różowy, zielony

(531) 1.3.15, 27.5.1, 29.1.13

(510), (511) **03** antystatyczne preparaty do celów domowych, środki do namaczania bielizny, środki chemiczne do ożywiania kolorów stosowane w praniu, preparaty do czyszczenia, polerowania, detergenty inne niż używane w procesach produkcyjnych oraz inne niż do celów medycznych, preparaty do prania, preparaty do mycia, kosmetyki, mydła, produkty perfumeryjne, przybory toaletowe, pumeks, saaszki zapachowe, płyny do spryskiwania szyb, środki do czyszczenia zębów, środki do szorowania, środki do zmiękczenia tkanin, środki do pielęgnacji ust, toniki kosmetyczne, wazelina kosmetyczna, waciki, wata do celów kosmetycznych, woda toaletowa, woda kolońska, woda zapachowa, wywabiacze plam, olejki toaletowe, toniki kosmetyczne, **16** papier parafinowany, papier pergaminowy, papier do pieczenia, papierowe chusteczki do nosa, ręczniki papierowe, papier toaletowy, torebki do pakowania, woreczki śniadaniowe z papieru, woreczki śniadaniowe z tworzyw sztucznych, folie z tworzyw sztucznych do celów spożywczych, pojemniki-woreczki do lodu, tunele do pieczenia, torebki do gotowania w kuchniach mikrofalowych, torby na śmieci z papieru lub z tworzyw sztucznych, **21** urządzenia rozpylające do aerozoli nie do celów medycznych, ściereczki do czyszczenia, waciki do czyszczenia zawarte w tej klasie, szczoteczki do zębów, dozowniki mydła, dozowniki papieru toaletowego, dozowniki ręczników papierowych, gąbki do celów domowych, gąbki toaletowe,

przybory do użytku w gospodarstwie domowym nie z metali szlachetnych, ircha do czyszczenia, kosze na odpadki, kubki z papieru lub tworzyw sztucznych, ściereczki do wycierania mebli, mopy, ściereczki do mycia podłóg, rękawice do prac domowych, szmatki do czyszczenia, zmywaki metalowe do szorowania, ściereczki do wycierania kurzu, ściereczki do wycierania mebli, wiadra, zmiotki, miotły, szufelki do zbierania okruszków.

(111) **217177** (220) 2007 12 30 (210) 334724
(151) 2009 06 08 (441) 2008 03 31
(732) EURAVA Andrea Bandirali, Wrocław, PL.
(540)



Kolor znaku: czarny, fioletowy i odcienie
(531) 26.11.2, 27.5.1, 29.1.12
(510), (511) **11** wanny kosmetyczne, wanny z urządzeniami grzewczymi i wanny z wytwornicami pary, wanny z wytwornicami aerozoli, kabiny przenośne do kąpeli parowych, **37** usługi związane z serwisem i naprawą wanien wyżej wymienionych, **44** usługi medyczne i kosmetyczne związane z wykorzystaniem wanien.

(111) **217178** (220) 2008 01 11 (210) 335060
(151) 2009 04 27 (441) 2008 04 14
(732) Zakłady Mięsne Mysłowice „MYSŁAW” Spółka z o.o., Mysłowice, PL.
(540)



Kolor znaku: biały, czerwony, czarny, srebrny, granatowy, jasnoniebieski, pomarańczowy, zielony, jasnoróżowy, żółty, złoty, brązowy
(531) 5.9.6, 8.5.4, 11.3.18, 25.1.15, 27.5.1, 29.1.15
(510), (511) **29** mięso, drób, wędzonki, kiełbasy, wędliny wieprzowe i mieszane z mięsem drobiowym, wołowym i dziczyzną, wędliny drobiowe, pasztety, salcesony, pieczenie, mielonki, studzieniny (galaretki), konserwy mięsne, konserwy drobiowe i podrobowe, konserwy tłuszczowe, wyroby garmażeryjne drobiowe i podrobowe, tłuszcze zwierzęce, dziczyzna.

(111) **217179** (220) 2008 01 21 (210) 335416
(151) 2009 06 09 (441) 2008 04 28
(732) Śląska Wytwórnia Wódek Gatunkowych „POLMOS” S.A., Bielsko-Biała, PL.
(540)



Kolor znaku: złoty, czarny
(531) 3.7.1, 24.9.1, 25.1.5, 25.1.15, 27.5.1, 29.1.12
(510), (511) **33** napoje spirytusowe.

(111) **217180** (220) 2008 01 28 (210) 335690
(151) 2009 05 19 (441) 2008 05 12
(732) MEDANA PHARMA S.A., Sieradz, PL.
(540) IBUFEN-NA GORĄCZKĘ DLA DZIECI
(510), (511) **05** produkty farmaceutyczne, **35** reklama.

(111) **217181** (220) 2008 01 31 (210) 335909
(151) 2009 06 02 (441) 2008 05 12
(732) INTERSPORT Polska S.A., Kraków, PL.
(540)



Kolor znaku: czerwony, granatowy, biały
(531) 21.3.1, 27.5.1, 29.1.13
(510), (511) **41** organizowanie imprez sportowych.

(111) **217182** (220) 2008 01 31 (210) 335910
(151) 2009 06 02 (441) 2008 05 12
(732) INTERSPORT Polska S.A., Kraków, PL.
(540)



Kolor znaku: czerwony, granatowy
(531) 2.1.25, 27.5.1, 29.1.12
(510), (511) **41** organizowanie imprez sportowych.

(111) **217183** (220) 2008 01 31 (210) 335918
(151) 2009 06 02 (441) 2008 05 12
(732) MAMO-TATO Karolina Widziszowska, Ostrzeszów, PL.
(540)



Kolor znaku: biały, czarny, czerwony
(531) 1.3.13, 27.5.1, 29.1.13
(510), (511) **20** łóżka dla dzieci, materace, chodziki dla dzieci, wysokie krzesła dla dzieci, kojce dla dzieci, kolebki, kołyski, poduszki, **24** pościel dziecienna, pościel, poszewki, pokrycia na materace, prześcieradła, pokrowce na poduszki, kołderki, narzuty na łóżka, tekstylia i wyroby włókiennicze nie ujęte w innych klasach.

(111) **217184** (220) 2008 02 15 (210) 336693
(151) 2009 06 18 (441) 2008 05 26
(732) „PIEKARNIA WARMIŃSKA M. Ławrukajtis-Klimkowska, M. Ławrukajtis” Spółka Jawna, Braniewo, PL.
(540)



Kolor znaku: pomarańczowy, brązowy, biały
(531) 8.1.1, 26.1.19, 27.5.1, 29.1.13
(510), (511) **16** opakowania z celulozy, papieru, kartonu i/lub tworzyw sztucznych zadrukowane napisami i grafiką; wyroby z kartonu, opakowania do butelek z kartonu, papieru lub tektury; papier do pakowania: parafinowany, pergaminowy, srebrny; folie z tworzyw sztucznych do pakowania; pudełka, pudła i pojemniki z kartonu i/lub folii z tworzyw sztucznych do przechowywania, **30** wyroby na bazie mąki i przetworów zbożowych; mąka; mąka z jęczmienia; mąka kukurydziana; mąka pszenna; mąka ziemniaczana do celów spożywczych; pieczywo, chleb, chleb bezdrożdżowy, bułki, rogale, chałki, spody do pizzy, wyroby ciastkarskie, ciastka, kruche ciasteczka, biszkopty, babeczki, rurki nadziewane, paluszki wafłowe, torciki, torty; wyroby

cukiernicze na bazie migdałów i orzechów arachidowych; wyroby cukiernicze i słodczyce: cukierki, czekolada, galaretki owocowe, makaroniki, marcepan; kakao, wyroby z kakao; kawa, kawowe aromaty; środki do polepszania walorów smakowych artykułów spożywczych: aromaty do żywności, aromaty owocowe naturalne, aromaty do ciast inne niż oleje esencyjne, **31** produkty rolne, ogrodnicze, leśne oraz ziarna o ile zawarte są w klasie 31; korzenie jadalne, orzechy, sezam, **35** usługi agencji importowo-eksportowej; usługi pośrednictwa handlowego na rzecz firm krajowych i zagranicznych; zgrupowanie na rzecz osób trzecich różnych towarów pozwalające nabywcy wygodnie je oglądać i kupować w hurtowniach, sklepach i na stronie internetowej wyspecjalizowanej w branży artykułów spożywczych, pieczywa, wyrobów ciastkarskich i cukierniczych, owoców i warzyw, napojów i wyrobów tytoniowych; usługi marketingowe; usługi reklamowe, dystrybucja materiałów reklamowych, próbek i wzorów wyrobów; usługi badania rynku; organizacja i obsługa wystaw i targów w celach handlowych i reklamowych; doradztwo i pomoc w zakresie organizowania i prowadzenia działalności gospodarczej, **36** usługi finansowe; pośrednictwo finansowe; operacje finansowe; leasing finansowy; wycena nieruchomości, administrowanie i zarządzanie nieruchomościami, kupno, sprzedaż i dzierżawa nieruchomości, **39** usługi transportowe i spedycyjne; towary transport drogowy pojazdami specjalistycznymi i uniwersalnymi; składowanie, magazynowanie, przechowywanie, pakowanie, konfekcjonowanie, dostarczanie towarów; usługi informacyjne i pośrednictwo w zakresie transportu i spedycji, **42** opracowywanie projektów technicznych, ekspertyzy inżynierskie, badania techniczne i badania biologiczne; projektowanie opakowań; wzornictwo przemysłowe; doradztwo w zakresie technologii produkcji wyrobów piekarniczych.

(111) **217185** (220) 2008 02 25 (210) 337075
(151) 2009 06 05 (441) 2008 06 09
(732) OSTROWSKI Spółka z o.o., Książenice, PL.

(540) CLASSIC-THERM

(510), (511) **17** warstwowe płyty z tworzywa sztucznych, PVC, laminatu; materiały wypełniające, uszczelniające, izolacyjne i wyroby z nich zwłaszcza płyty warstwowe termoizolacyjne; warstwowe płyty dźwiękoszczelne; profile i panele termoizolacyjne.

(111) **217186** (220) 2008 02 28 (210) 337339
(151) 2009 06 23 (441) 2008 06 09
(732) PLATIGE IMAGE Spółka z ograniczoną odpowiedzialnością, Warszawa, PL.

(540) platige

(510), (511) **35** reklamy, reklamy telewizyjne, **41** produkcja filmów, wypożyczanie aparatów i sprzętu kinematograficznego, produkcja filmów na taśmach video, montaż programów radiowych i telewizyjnych, studia filmowe, wypożyczanie filmów do kin, **42** usługi grafików, **45** licencjonowanie własności intelektualnej.

(111) **217187** (220) 2008 03 01 (210) 337508
(151) 2009 06 03 (441) 2008 06 09
(732) „FAWOR” Spółdzielnia Piekarsko-Ciastkarska, Poznań, PL.
(540)



Kolor znaku: czerwony, żółty, niebieski, biały, zielony, jasnobrązowy, jasnoniebieski

(531) 5.7.2, 27.5.1, 29.1.15

(510), (511) **30** chleb, **35** usługi sprzedaży detalicznej i hurtowej chleba.

(111) **217188** (220) 2006 10 24 (210) 317126
(151) 2009 06 09 (441) 2007 02 05
(732) Fundacja „MIMO WSZYSTKO”, Kraków, PL.

(540) MIMO WSZYSTKO

(510), (511) **16** afisze, plakaty, albumy, artykuły szkolne i biurowe, materiały piśmienne i papiernicze, broszury, chorągiewki papierowe, fotografie, reprodukcje, obrazy, grafiki, rysunki, kalendarze, karty pocztowe, książki, zakładki do książek, papeteria, notesy, **25** odzież, obuwie, nakrycia głowy, szaliki, **35** usługi w zakresie reklamy, aukcje publiczne, zgrupowanie na rzecz osób trzecich różnych towarów i usług w celu ich oglądania i kupowania poprzez katalog artykułów wykorzystując zamówienia korespondencyjne lub używając środków telekomunikacji, **36** tworzenie funduszy oraz pozyskiwanie i podział środków finansowych na wspieranie osób niepełnosprawnych, wymagających pomocy oraz przewlekłe i nieuleczalnie chorych, sponsorowanie finansowe w zakresie stypendiów, zapomóg itp. dla osób niepełnosprawnych, **41** organizowanie imprez, balów, koncertów, spektakli, przedstawień teatralnych i kabaretowych, festiwali, konkursów, zawodów sportowych, konferencji, wystaw w celu pozyskania środków finansowych na cele charytatywne, publikowanie książek i innych wydawnictw, organizowanie wycieczek dla osób niepełnosprawnych, przewlekłe i nieuleczalnie chorych, organizowanie i prowadzenie zajęć edukacyjnych, artystycznych i terapeutycznych dla osób niepełnosprawnych oraz przewlekłe i nieuleczalnie chorych, **44** rehabilitacja osób chorych i niepełnosprawnych, zajęcia terapeutyczne dla osób przewlekłe chorych i niepełnosprawnych, opieka (pomoc) medyczna i pielęgnarska, prowadzenie ośrodków terapeutycznych i rehabilitacyjnych dla osób przewlekłe chorych i niepełnosprawnych.

(111) **217189** (220) 2006 11 24 (210) 318302
(151) 2009 04 24 (441) 2007 03 05

(732) Obshchestvo s ogranichennoy otvetstvennostyu „Mezon Griz”, Kazan, RU.

(540) AKDOV

(510), (511) **32** aperitify bezalkoholowe, wody gazowane, woda lito-wa, wody mineralne, woda sodowa, woda selcerska, woda stołowa, woda, koktajle bezalkoholowe, lemoniada, mleko arachidowe, napoje bezalkoholowe, napoje izotoniczne, napoje serwatkowe, bezalkoholowe napoje z soków owocowych, mleko migdałowe, nektary owocowe, orszada, piwo, napoje o smaku imbirowym, piwo imbirowe, piwo słodowe, proszek do napojów musujących, sarsaparilla, syropy do lemoniady, syropy do napojów, sok pomidorowy, soki jabłkowe, soki warzywne, soki owocowe, preparaty do produkcji wody gazowanej, preparaty do sporządzania likierów, preparaty do produkcji wody mineralnej, preparaty do produkcji napojów, moszcz, moszcz gronowy niefermentowany, brzeczka piwna, brzeczka słodowa, pastylki i tabletki do napojów musujących, sorbety, bezalkoholowe ekstrakty owocowe, wyciąg z chmielu do wytwarzania piwa, esencje do produkcji napojów, **33** aperitify, arak, brandy, wino, pi-quette, wino z wyłocznin winogronowych, whisky, anyżówka, kirsz, wiśniówka, wódka, dżin, alkohole i likiery wspomagające trawienie, koktajle, anyżowy likier spirytusowy, curacao, likiery, napoje alkoholowe z wyjątkiem piwa, napoje alkoholowe zawierające owoce, wysokoprocentowe napoje alkoholowe, napoje alkoholowe destylowane, miód pitny, likier miętowy, gorzkie nalewki, rum, sake, cydr, jabłecznik, napoje alkoholowe z gruszek, alkohol z ryżu, ekstrakty alkoholowe, ekstrakty owoców z alkoholem, esencje alkoholowe.

(111) **217190** (220) 2006 11 30 (210) 318497
(151) 2009 04 17 (441) 2007 03 05

(732) INES S.C. Paweł Gutral, Karol Matyja, Gdańsk, PL.
(540)

Leeloo
www.leeloo.pl

(531) 27.5.1

(510), (511) **03** kosmetyki, wyroby kosmetyczne, wyroby perfumeryjne, preparaty do golenia, preparaty do depilacji, preparaty do kąpieli, preparaty do mycia, zestawy kosmetyczne, preparaty do opalania, przybory toaletowe, produkty toaletowe, pasty do skóry i obuwia, **14** wyroby jubilerskie, biżuteria, zegarki, ozdoby z bursztynu, kamienie szlachetne, kamienie półszlachetne, wyroby z metali szlachetnych nie ujęte w innych klasach, wyroby gospodarstwa

domowego z metali szlachetnych, breloczki ozdobne do kluczy, spinki do mankietów i krawatów, **18** wyroby ze skóry i imitacji skóry, teczki, aktówki, futra, etui na klucze, komplety podróżne, kufry, laski, parasole, paski skórzane, torby plażowe, plecaki, plecaki szkolne, torby, portfele, portmonetki, siatki na zakupy, torby alpinistyczne, torby podróżne na ubrania, torebki damskie, walizki, **25** odzież, obuwie, nakrycia głowy, bielizna, buty sportowe, buty narciarskie, chusty, czepki kąpielowe, drewniaki, ubrania, futra (odzież), kalosze, kostiumy kąpielowe, kąpielówki, ubrania sportowe, kombinezony narciarskie, krawaty, szale, szaliki, szelki, mundury, skarpetki, pończochy, rajstopy, odzież wodoodporna, odzież ze skóry, ogrzewacze stóp nieelektryczne, pantofle domowe, paski do ubrań, podwiązki, rajtuzy, rękawiczki, **35** usługi w zakresie sprzedaży hurtowej i detalicznej różnych produktów zwłaszcza towarów ujętych w wykazie polegające na ich wyselekcjonowaniu, ekspozycji i prezentacji celem umożliwienia konsumentom ich dogodne obejrzenie i dokonanie zakupów w dobrych warunkach, usługi reklamowe, organizowanie wystaw handlowych i reklamowych, organizowanie pokazów mody, pokazy towarów, promocja sprzedaży dla osób trzecich, usługi w zakresie sprzedaży wysyłkowej towarów, usługi w zakresie sprzedaży różnorodnych towarów, w tym towarów ujętych w wykazie poprzez sieci komputerowe.

(111) **217191** (220) 2006 12 13 (210) 319018
(151) 2009 04 20 (441) 2007 03 19
(732) Spółdzielnia Mechaników SMS, Warszawa, PL.
(540)

SMS

(531) 27.5.1
(510), (511) **09** meble laboratoryjne, **11** sterylizatory parowe, sprzęt dezynfekcyjny i sterylizacyjny, myjnie dezynfekcyjne, aparatura i urządzenia do uzdatniania wody dla farmacji, wytwornice pary do sterylizatorów, **37** usługi naprawy i montażu sprzętu: sterylizacyjnego, dezynfekcyjnego, myjni, wytwornic pary do sterylizatorów.

(111) **217192** (220) 2007 01 11 (210) 320048
(151) 2009 04 21 (441) 2007 04 16
(732) Instytut Estetyczny S.C. Sylwia Potyra, Justyna Gietka, Katarzyna Krawczyk, Warszawa, PL.
(540)

instytut estetyczny

kosmetyka i medycyna estetyczna

Kolor znaku: czarny, srebrny, biały
(531) 27.5.1, 29.1.13
(510), (511) **44** salony piękności (kosmetyka).

(111) **217193** (220) 2007 01 11 (210) 320073
(151) 2009 04 21 (441) 2007 04 16
(732) POL-ENSA s.c. Jacek Polanek, Jan Żydek, Zator, PL.
(540)



Kolor znaku: niebieski, biały, czerwony, szary i odcienie
(531) 24.17.1, 25.7.1, 27.5.1, 29.1.14
(510), (511) **32** napoje alkoholowe.

(111) **217194** (220) 2007 01 24 (210) 320552
(151) 2009 04 17 (441) 2007 04 30
(732) „SEMAKO-CD LOCUM Spółka z ograniczoną odpowiedzialnością” Spółka Komandytowo-Akcyjna, Warszawa, PL.
(540) GALERIA RZESZÓW

(510), (511) **36** dzierżawa nieruchomości, nieruchomości-wynajmowanie pomieszczeń biurowych, zarządzanie nieruchomościami, **41** rozrywka, **43** hotele.

(111) **217195** (220) 2006 06 26 (210) 321693
(151) 2009 05 26 (441) 2007 05 28
(732) SER Solutions, Inc., Dulles, US.
(540)



Kolor znaku: niebieski, szary, biały
(531) 26.2.1, 27.5.1, 29.1.12
(510), (511) **09** oprogramowanie komputerowe w tym programy do elektronicznego przetwarzania danych oraz bazy danych, nośniki danych odczytywane przez maszyny dostarczane razem z programami do elektronicznego przetwarzania danych i bazami danych, **16** instrukcje papierowe użytkownika oprogramowania komputerowego oraz dokumentacja papierowa oprogramowania komputerowego, **42** usługi tworzenia i utrzymywania, ulepszenia i aktualizowania oprogramowania komputerowego, włącznie z programami do elektronicznego przetwarzania danych i bazami danych, doradztwo techniczne, ekspertyzy i usługi inżynierskie, wszystkie powyższe w zakresie elektronicznego przetwarzania danych.

(111) **217196** (220) 2007 04 30 (210) 324737
(151) 2009 05 15 (441) 2007 08 06
(732) EnergiaPro Spółka Akcyjna, Wrocław, PL.
(540) "pozytywna energia w twoim domu"
(510), (511) **35** reklama na wszystkich płaszczyznach.

(111) **217197** (220) 2007 08 22 (210) 329198
(151) 2009 05 22 (441) 2007 11 26
(732) Hanover Compression Limited Partnership, Houston, US.
(540)



(531) 26.4.3, 27.5.1
(510), (511) **07** maszyny, urządzenia i pojemniki do kompresji gazu; urządzenia i maszyny do kompresji, produkcji i procesowania oleju i naturalnego gazu; urządzenia do odsolenia i do usuwania innych chemikaliów; turbiny; pojemniki do przechowywania gazu i płynów, **37** usługi w zakresie instalacji, konserwacji, utrzymywania i naprawy w zakresie urządzeń do kompresji, produkcji i procesowania gazu i olejów, urządzeń do odsolenia, turbin i pojemników do przechowywania gazu i płynów; usługi w zakresie naprawy i montażu urządzeń do kompresji, produkcji i procesowania gazu i olejów, urządzeń do odsolenia, turbin i pojemników do przechowywania gazu i płynów; usługi odcyszczania i odnowy, zwłaszcza usługi w zakresie renowacji urządzeń do kompresji gazu, i ich części zamiennych; usługi budowania, serwisowania i instalacji w zakresie urządzeń do kompresji, produkcji i procesowania gazu i olejów, urządzeń do odsolenia, turbin i pojemników do przechowywania gazu i płynów; usługi w zakresie asystowania i udzielania pomocy w instalacji i rozpoczęciu operowania w zakresie urządzeń do przemysłu olejowego, gazowego, chemicznego, chemikaliów, petrochemikaliów i paliw, produkcji elektryczności i energii, odsolenia i usuwania innych chemikaliów, i rafineryjnego; usługi instalacji, operowania, serwisowania, naprawy, konserwacji i utrzymywania urządzeń celem zwiększania objętości i pojemności gazu pod istniejącym ciśnieniem dla celów transportu z jednego miejsca na drugie, **39** dystrybucja, dostarczanie urządzeń na rzecz osób trzecich w dziedzinie przemysłu olejowego, gazowego, chemicznego, chemikaliów, petrochemikaliów i paliw, produkcji elektryczności i energii, odsolenia i usuwania innych chemikaliów, i rafineryjnego; usługi dostarczania urządzeń do zwiększania objętości i pojemności gazu pod istniejącym ciśnieniem dla celów transportu z jednego miejsca na drugie; usługi w zakresie dostarczania

urządzeń do kompresji, produkcji i procesowania gazu i olejów, urządzeń do odsolenia, turbin i pojemników do przechowywania gazu i płynów, **40** usługi kompresji gazu; usługi w zakresie wypożyczenia urządzeń do kompresji, produkcji i procesowania gazu i olejów, urządzeń do odsolenia, turbin i pojemników do przechowywania gazu i płynów, **41** usługi treningowe, szkoleniowe i instruktażowe dla osób trzecich, seminaria i szkolenia, zwłaszcza w zakresie przemysłu olejowego, gazowego, chemicznego, chemikaliów, petrochemikaliów i paliw, produkcji elektryczności i energii, odsolenia i usuwania innych chemikaliów, i rafineryjnego, **42** usługi inżynierskie, zwłaszcza w zakresie przemysłu olejowego, gazowego, chemicznego, chemikaliów, petrochemikaliów i paliw, produkcji elektryczności i energii, odsolenia i usuwania innych chemikaliów, i rafineryjnego; usługi projektowania urządzeń do zwiększania objętości i pojemności gazu pod istniejącym ciśnieniem dla celów transportu z jednego miejsca na drugie; usługi w zakresie projektowania urządzeń do kompresji, produkcji i procesowania gazu i olejów, urządzeń do odsolenia, turbin i pojemników do przechowywania gazu i płynów; usługi : inżynierii i nowego zastosowania urządzeń do kompresji gazu, i ich części zamiennych.

(111) **217198** (220) 2007 09 10 (210) 329964
 (151) 2009 06 08 (441) 2007 12 24
 (732) Exterran Holdings, Inc., Houston, US.
 (540) EXTERRAN

(510), (511) **07** sprężarki do gazu; urządzenia do sprężania, produkcji i przetwarzania ropy naftowej i gazu ziemnego; urządzenia do odsalania; turbiny, **37** instalowanie, serwisowanie, naprawianie i konserwowanie urządzeń tłoczni gazu; instalowanie, konserwowanie i naprawy urządzeń do sprężania, produkcji i przetwarzania ropy i gazu ziemnego, urządzeń do odsalania, turbin oraz zbiorników do magazynowania cieczy i gazu; świadczenie usług remontowo-konserwacyjnych w odniesieniu do urządzeń do sprężania, produkcji i przetwarzania ropy naftowej i gazu ziemnego, urządzeń do odsalania, turbin oraz zbiorników na gazy i ciecze; regeneracja urządzeń i komponentów do sprężania gazu ziemnego; odtwarzanie i serwisowanie urządzeń do sprężania, produkcji i przetwarzania ropy naftowej i gazu ziemnego, urządzeń do odsalania, turbin oraz zbiorników do magazynowania cieczy i gazu; usługi w zakresie rozruchów technicznych, w szczególności pomoc przy instalowaniu i uruchomianiu urządzeń stosowanych w przemyśle naftowym, gazowniczym, chemicznym, petrochemicznym, energetyce, odsalaniu i w przemyśle rafineryjnym, **39** pakowanie kompresorów (sprężarek) na potrzeby transportu i dostaw; dystrybucja i dostarczanie urządzeń stosowanych w przemyśle naftowym, gazowniczym, chemicznym, petrochemicznym, energetyce, odsalaniu oraz w przemyśle rafineryjnym na zlecenie; dostarczanie urządzeń tłoczni gazu; dystrybucja urządzeń do projektowania, zaopatrywania, przechowywania, instalowania, eksploataowania, serwisowania, naprawiania i konserwowania urządzeń do zwiększania kubatury gazu o danym ciśnieniu w celu uzyskania oczekiwanego wyższego ciśnienia na potrzeby przesyłu; dostarczanie urządzeń do sprężania, produkcji i przetwarzania ropy naftowej i gazu ziemnego, urządzeń do odsalania, turbin oraz zbiorników na gazy i ciecze; lisingowanie (wypożyczenie) zbiorników do magazynowania cieczy i gazu, **40** usługi w zakresie sprężania gazów, wypożyczenie urządzeń do sprężania, produkcji i przetwarzania ropy naftowej i gazu ziemnego, lisingowanie (wypożyczenie) urządzeń do sprężania, produkcji i przetwarzania ropy naftowej i gazu, urządzeń do odsalania, turbin, wytworzenie na specjalne zamówienie urządzeń do sprężania, produkcji i przetwarzania ropy naftowej i gazu ziemnego, urządzeń do odsalania, turbin oraz zbiorników na gazy i ciecze, **41** usługi szkoleniowe prowadzone na zlecenie, w szczególności szkolenia i seminaria z zakresu przemysłu naftowego, gazowniczego, chemicznego, petrochemicznego, energetyki, odsalania i przemysłu rafineryjnego, **42** usługi inżynierskie, w szczególności projektowanie na potrzeby przemysłu naftowego, gazowniczego, chemicznego, petrochemicznego, energetyki, odsalania i przemysłu rafineryjnego; projektowanie urządzeń tłoczni gazu; projektowanie urządzeń do sprężania, produkcji i przetwarzania ropy i gazu ziemnego, urządzeń do odsalania, turbin oraz zbiorników do magazynowania cieczy i gazu, przekonstruowanie urządzeń i komponentów do sprężania gazu ziemnego.

(111) **217199** (220) 2007 10 08 (210) 331165
 (151) 2009 04 23 (441) 2008 01 21
 (732) MAJ-MAX Hubert Maj, Mętów, PL.
 (540)

MAJ-MAX

Kolor znaku: czerwony, czarny

(531) 24.17.1, 27.5.1, 29.1.12
 (510), (511) **35** agencje reklamowe, dystrybucja i rozpowszechnianie materiałów reklamowych, agencje informacji handlowej, badanie rynku, agencje importowo-eksportowe, **37** usługi remontowo-budowlane, budowlane usługi wykończeniowe, wykonywanie konstrukcji i pokryć dachowych, usługi budowlane w zakresie wzniesienia konstrukcji stalowych, montaż rusztowań, wynajem sprzętu budowlanego i burzącego z obsługą operatorską, montaż i konserwacja reklam, obsługa i naprawy pojazdów, **39** pomoc drogową, usługi transportowe.

(111) **217200** (220) 2007 10 18 (210) 331689
 (151) 2009 05 26 (441) 2008 01 21
 (732) „HUGGARD OPTOLITH BAUPRODUKTE POLSKA”
 Spółka z ograniczoną odpowiedzialnością, Częstochowa, PL.
 (540)



Kolor znaku: biały, czarny, niebieski i odcienie, zielony, żółty,

pomarańczowy, czerwony, jasnoszary
 (531) 1.15.1, 25.5.2, 26.1.2, 27.5.1, 29.1.15
 (510), (511) **02** barwniki, barwniki i bejce do drewna, preparaty do konserwacji drewna, emalie do malowania, rozcieńczalniki do farb, spoiwa do farb, farby nie zwarte w innych klasach, farby akrylowe, farby silikonowe, farby silikonowe, farby lateksowe, farby bakterio-bójcze, farby ognioodporne, farby przeciw zanieczyszczeniom, farby wodne klejowe lub kazeinowe, lakiery, pigmenty, powłoki jako farby, rozcieńczalniki do lakierów, zagęszczacze do barwników, zagęszczacze do farb, żywice naturalne w stanie surowym, **19** powłoki cementowe ognioodporne, materiały ogniotrwałe, powłoki jako materiały budowlane, środki gruntujące dla budownictwa, tynki budowlane, zaprawy budowlane.

(111) **217201** (220) 2007 10 23 (210) 331862
 (151) 2009 05 11 (441) 2008 02 04
 (732) WOLF IMMOBILIEN SERVICE Spółka z o.o., Warszawa, PL.
 (540) WOLF IMMOBILIEN POLEN

(510), (511) **36** usługi deweloperskie, polegające na pośredniczeniu w pozyskiwaniu gruntów pod inwestycje budowlane oraz w zawieraniu umów sprzedaży, najmu i/lub dzierżawy obiektów i lokali mieszkalnych, biurowych i przemysłowych oraz obiektów użyteczności publicznej, przeznaczonych do sprzedaży, wynajęcia lub wydzierżawienia, usługi w zakresie finansowania przedsięwzięć inwestycyjnych polegających na budowie i/lub przygotowaniu do użytku obiektów i lokali mieszkalnych, biurowych i przemysłowych oraz obiektów użyteczności publicznej, usługi doradcze i usługi pośrednictwa w sprawach dotyczących kupna, sprzedaży, zamiany, wynajmu i/lub dzierżawy nieruchomości, usługi w zakresie administrowania i zarządzania nieruchomościami, usługi doradcze w zakresie administrowania i zarządzania nieruchomościami, usługi w zakresie wyceny nieruchomości, usługi doradztwa finansowego w zakresie ustanawiania hipotek, uzyskiwania kredytów hipotecznych i zawierania umów kredytowych, usługi polegające na kredytowaniu inwestycji budowlanych oraz na tworzeniu funduszy budownictwa mieszkaniowego, usługi maklerskie w zakresie nieruchomości, **37** usługi polegające na

uzbrajaniu terenu pod inwestycje budowlane, usługi polegające na rozbiórce i burzeniu obiektów budowlanych w celu pozyskania gruntów pod inwestycje budowlane, usługi deweloperskie polegające na prowadzeniu prac budowlanych, wykończeniowych i instalacyjnych w odniesieniu do wszelkiego rodzaju nieruchomości, w tym: obiektów i lokali mieszkalnych, biurowych i przemysłowych oraz obiektów użyteczności publicznej przeznaczonych do sprzedaży, wynajęcia lub wydzierżawienia, usługi w zakresie nadzoru budowlanego nad przedsięwzięciami inwestycyjnymi polegającymi na budowie i/lub przygotowaniu do użytku wszelkiego rodzaju nieruchomości, w tym: obiektów i lokali mieszkalnych, biurowych i przemysłowych oraz obiektów użyteczności publicznej, usługi ogólnobudowlane oraz usługi konstrukcyjne, montażowe, wykończeniowe, naprawcze, remontowe, restauratorskie i konserwacyjne w dziedzinie budownictwa, usługi w zakresie budowania kompleksów handlowych, kompleksów przemysłowych oraz osiedli mieszkaniowych wraz z infrastrukturą, usługi w zakresie budownictwa „pod klucz”, usługi w zakresie wykonywania wszelkich instalacji budowlanych, w tym: instalacji centralnego ogrzewania, wentylacyjnych, grzewczych, klimatyzacyjnych, elektrycznych, gazowych i wodno-kanalizacyjnych, usługi polegające na wykonywaniu konstrukcji i pokryć dachowych, usługi polegające na wykonywaniu robót ziemnych i nawierzchniowych, usługi informacyjne dotyczące robót budowlanych oraz robót konstrukcyjnych, montażowych, wykończeniowych, naprawczych, remontowych, restauracyjnych, konserwacyjnych i instalacyjnych w dziedzinie budownictwa, **42** usługi architektów i biur projektowych, usługi projektowe w dziedzinie urbanistyki i budownictwa, usługi projektowe w dziedzinie architektury, w tym również architektury wnętrz i architektury przestrzeni, usługi projektowe w zakresie dekoracji i wyposażenia wnętrz, usługi projektowe dotyczące planowania kompleksów handlowych, kompleksów przemysłowych oraz osiedli mieszkaniowych wraz z infrastrukturą, usługi w zakresie technicznego doradztwa budowlanego, usługi polegające na prowadzeniu prac badawczych i rozwojowych w zakresie zagospodarowania przestrzeni, usługi doradcze w zakresie ochrony środowiska, usługi w zakresie prowadzenia pomiarów geodezyjnych oraz pomiarów gruntu, usługi polegające na wykonywaniu badań, ekspertyz, opinii i analiz technicznych w zakresie budownictwa, urbanistyki i architektury.

(111) **217202** (220) 2007 10 29 (210) 332120
 (151) 2009 06 18 (441) 2008 02 04
 (732) „ICOPAL” Spółka Akcyjna, Zduńska Wola, PL.
 (540)



Kolor znaku: szary, biały, niebieski, ciemnoszary
 (531) 5.3.11, 26.4.1, 27.5.1, 29.1.14
 (510), (511) **19** papa.

(111) **217203** (220) 2007 10 29 (210) 332121
 (151) 2009 06 18 (441) 2008 02 04
 (732) „ICOPAL” Spółka Akcyjna, Zduńska Wola, PL.
 (540)



Kolor znaku: jasnoszary, ciemnoszary, niebieski, biały
 (531) 5.3.11, 26.4.1, 27.5.1, 29.1.14
 (510), (511) **19** papa.

(111) **217204** (220) 2007 11 12 (210) 332637
 (151) 2009 04 15 (441) 2008 02 18
 (732) „BOXMET LTD” Spółka z ograniczoną odpowiedzialnością,
 Piskorzów, PL.; „BOXMET MEDICAL” Spółka z ograniczoną
 odpowiedzialnością, Piskorzów, PL.
 (540)

BOXMET

Kolor znaku: czerwony, żółty

(531) 27.5.1, 29.1.12
 (510), (511) **06** pojemniki metalowe, zawory wodne metalowe, **09** przyrządy i urządzenia do gaszenia ognia, gaśnice, końcówki i dysze węży pożarniczych, **11** przyrządy i urządzenia elektryczne zawarte w tej klasie, hydranty wewnętrzne i zewnętrzne, **16** materiały drukowane, **17** węże gaśnicze, **35** prowadzenie punktu detalicznego i hurtowego z: pojemnikami metalowymi, urządzeniami do gaszenia ognia, gaśnicami, hydrantami, wyrobami medycznymi i farmaceutycznymi, **37** lakierowanie, czyszczenie budynków wewnętrzne i zewnętrzne, **40** obróbka mechaniczna metali taka jak: kucie, prasowanie, wytłaczanie, walcowanie, powlekanie metali, powlekanie galwaniczne, **41** usługi w zakresie organizowania kursów edukacyjnych i szkoleń.
 (551) wspólne prawo ochronne

(111) **217205** (220) 2007 11 19 (210) 333011
 (151) 2009 04 09 (441) 2008 03 03
 (732) AFRISO Sp. z o.o., Szalsza, PL.
 (540)



Kolor znaku: biały, szary, pomarańczowy

(531) 2.9.19, 26.4.2, 27.5.1, 29.1.13
 (510), (511) **06** armatura metalowa do urządzeń oraz instalacji wodnych i gazowych, w tym w szczególności, kształtki rurowe metalowe, rury i przewody do instalacji centralnego ogrzewania metalowe, metalowe złączki, zaciski i króćce do rur, **09** elementy, zespoły i układy sterowania, sygnalizacji, kontroli i regulacji oraz automatyka urządzeń do instalacji przemysłowych, grzewczych, oleju opałowego, gazowych, wodnych, wentylacyjnych i klimatyzacyjnych, w tym w szczególności, urządzenia i aparatura stosowana do sterowania ogrzewania i chłodzenia powierzchniowego, termostaty do regulacji temperatury, **11** instalacje wodne, grzewcze, oleju opałowego, gazowe, klimatyzacyjne i wentylacyjne, w tym w szczególności, instalacje ogrzewania i chłodzenia powierzchniowego, urządzenia do instalacji grzewczych, oleju opałowego, gazowych, wodnych, klimatyzacyjnych i wentylacyjnych oraz części składowe tych urządzeń, a także elektryczne przewody grzejne, do ogrzewania pomieszczeń, ochrony przed zamrażaniem instalacji przemysłowych i ujęć wody pitnej, utrzymywania stałej temperatury w instalacjach przemysłowych, elektryczne folie i maty grzejne do ogrzewania sufitowego i podłogowego, grzejniki do centralnego ogrzewania, systemy ogrzewania powierzchniowego, pompy, **17** materiały izolacyjne, materiały do uszczelniania, rury z tworzyw sztucznych, **19** rury niemetalowe do instalacji sanitarnych, materiały budowlane niemetalowe, **37** usługi w zakresie montażu, naprawy i konserwacji urządzeń i instalacji grzewczych, gazowych, kanalizacyjnych, wodociągowych, wentylacyjnych, klimatyzacyjnych, chłodzących i nawilżających, usługi instalatorskie w zakresie wodnych, elektrycznych i powietrznych systemów ogrzewania i utrzymywania stałej temperatury, w tym instalowanie systemów ogrzewania i chłodzenia powierzchniowego, usługi doradztwa technicznego i technologicznego dotyczącego instalacji klimatyzacyjnych, grzewczych, wentylacyjnych, chłodzących i nawilżających, **42** projektowanie i doradztwo techniczne w zakresie instalacji centralnego ogrzewania, gazowych, wodnych, kanalizacyjnych, wentylacyjnych, klimatyzacyjnych, chłodzących i nawilżają-

cych, prowadzenie prac badawczo-rozwojowych w zakresie odzysku ciepła ze ścieków, gruntu, wód różnych oraz wentylacji.

(111) **217206** (220) 2007 11 19 (210) 333013

(151) 2009 05 11 (441) 2008 03 03
(732) STADA Arzneimittel AG, Bad Vilbel, DE.
(540) LEXASTAD

(510), (511) **05** produkty farmaceutyczne i weterynaryjne; środki sanitarne do celów medycznych; substancje dietetyczne do celów leczniczych; żywność dla niemowląt; plastry, materiały opatrunkowe; materiały do plombowania zębów, woski dentystyczne; środki odkażające; środki do zwalczania robactwa; fungicydy, herbicydy.

(111) **217207** (220) 2007 11 23 (210) 333249

(151) 2009 05 11 (441) 2008 03 03
(732) Zeelandia Spółka z o.o., Tarnowo Podgórne, PL.
(540)



Kolor znaku: biały, niebieski
(531) 6.7.1, 7.1.1, 26.1.2, 27.5.1, 29.1.12
(510), (511) **30** chleb.

(111) **217208** (220) 2007 11 23 (210) 333250

(151) 2009 05 11 (441) 2008 03 03
(732) Zeelandia Spółka z o.o., Tarnowo Podgórne, PL.
(540)



Kolor znaku: biały, niebieski
(531) 6.7.1, 7.1.1, 27.5.1, 29.1.12
(510), (511) **30** chleb.

(111) **217209** (220) 2007 05 30 (210) 325930

(151) 2009 04 17 (441) 2007 09 03
(732) CORNETIS Spółka z o.o., Wrocław, PL.
(540)



Kolor znaku: ciemnoniebieski, czerwony, biały, popielaty
(531) 21.1.14, 26.4.4, 27.5.1, 29.1.14
(510), (511) **16** książki, podręczniki, albumy, almanachy, czasopisma i inne materiały publikowane zawarte w tej klasie, katalogi, broszury, afisze, plakaty, kalendarze, karty pocztowe, **35** usługi w zakresie reklamy, dystrybucji i rozpowszechniania materiałów reklamowych, usługi w zakresie promocji sprzedaży, prezentacji towarów i usług głównie medycznych i farmaceutycznych, imprez reklamowo-pro-

mocyjnych i edukacyjnych prowadzących do poprawy zdrowia fizycznego i psychicznego, zwiększenia sprawności, profesjonalne doradztwo i organizowanie działalności w zakresie opieki medycznej, organizacja i prowadzenie reklamy i pokazów, **41** usługi edukacyjne oraz kształcenia praktycznego, usługi organizacji wykładów, seminariów, sympozjów, spotkań tematycznych, konferencji i konsultacji w zakresie medycyny, promocji zdrowia i zdrowego stylu życia, usługi wydawnicze w zakresie publikacji książkowych i prasowych.

(111) **217210** (220) 2007 05 30 (210) 325929

(151) 2009 04 17 (441) 2007 09 03
(732) CORNETIS Spółka z o.o., Wrocław, PL.
(540)



Kolor znaku: biały, czerwony, popielaty i odcienie, jasnozielony
(531) 21.1.14, 26.4.4, 27.5.1, 29.1.14
(510), (511) **16** książki, podręczniki, albumy, almanachy, czasopisma i inne materiały publikowane zawarte w tej klasie, katalogi, broszury, afisze, plakaty, kalendarze, karty pocztowe, **35** usługi w zakresie reklamy, dystrybucji i rozpowszechniania materiałów reklamowych, usługi w zakresie promocji sprzedaży, prezentacji towarów i usług głównie medycznych i farmaceutycznych, imprez reklamowo-promocyjnych i edukacyjnych prowadzących do poprawy zdrowia fizycznego i psychicznego, zwiększenia sprawności, profesjonalne doradztwo i organizowanie działalności w zakresie opieki medycznej, organizacja i prowadzenie reklamy i pokazów, **41** usługi edukacyjne oraz kształcenia praktycznego, usługi organizacji wykładów, seminariów, sympozjów, spotkań tematycznych, konferencji i konsultacji w zakresie medycyny, promocji zdrowia i zdrowego stylu życia, usługi wydawnicze w zakresie publikacji książkowych i prasowych.

(111) **217211** (220) 2007 05 30 (210) 325928

(151) 2009 04 17 (441) 2007 09 03
(732) CORNETIS Spółka z o.o., Wrocław, PL.
(540)



Kolor znaku: biały, czerwony, popielaty i odcienie, łososiowy
(531) 21.1.14, 26.4.4, 27.5.1, 29.1.14
(510), (511) **16** książki, podręczniki, albumy, almanachy, czasopisma i inne materiały publikowane zawarte w tej klasie, katalogi, broszury, afisze, plakaty, kalendarze, karty pocztowe, **35** usługi w zakresie reklamy, dystrybucji i rozpowszechniania materiałów reklamowych, usługi w zakresie promocji sprzedaży, prezentacji towarów i usług głównie medycznych i farmaceutycznych, imprez reklamowo-promocyjnych i edukacyjnych prowadzących do poprawy zdrowia fizycznego i psychicznego, zwiększenia sprawności, profesjonalne doradztwo i organizowanie działalności w zakresie opieki medycznej, organizacja i prowadzenie reklamy i pokazów, **41** usługi edukacyjne

oraz kształcenia praktycznego, usługi organizacji wykładów, seminariów, sympozjów, spotkań tematycznych, konferencji i konsultacji w zakresie medycyny, promocji zdrowia i zdrowego stylu życia, usługi wydawnicze w zakresie publikacji książkowych i prasowych.

(111) **217212** (220) 2007 05 30 (210) 325927
 (151) 2009 04 17 (441) 2007 09 03
 (732) CORNETIS Spółka z o.o., Wrocław, PL.
 (540)



Kolor znaku: biały, niebieski, popielaty i odcienie, czerwony
 (531) 21.1.14, 26.4.4, 27.5.1, 29.1.14
 (510), (511) **16** książki, podręczniki, albumy, almanachy, czasopisma i inne materiały publikowane zawarte w tej klasie, katalogi, broszury, afisze, plakaty, kalendarze, karty pocztowe, **35** usługi w zakresie reklamy, dystrybucji i rozpowszechniania materiałów reklamowych, usługi w zakresie promocji sprzedaży, prezentacji towarów i usług głównie medycznych i farmaceutycznych, imprez reklamowo-promocyjnych i edukacyjnych prowadzących do poprawy zdrowia fizycznego i psychicznego, zwiększenia sprawności, profesjonalne doradztwo i organizowanie działalności w zakresie opieki medycznej, organizacja i prowadzenie reklamy i pokazów, **41** usługi edukacyjne oraz kształcenia praktycznego, usługi organizacji wykładów, seminariów, sympozjów, spotkań tematycznych, konferencji i konsultacji w zakresie medycyny, promocji zdrowia i zdrowego stylu życia, usługi wydawnicze w zakresie publikacji książkowych i prasowych.

(111) **217213** (220) 2007 05 30 (210) 325926
 (151) 2009 04 17 (441) 2007 09 03
 (732) CORNETIS Spółka z o.o., Wrocław, PL.
 (540)



Kolor znaku: biały, czerwony, popielaty i odcienie, niebieski
 (531) 21.1.14, 26.4.4, 27.5.1, 29.1.14
 (510), (511) **16** książki, podręczniki, albumy, almanachy, czasopisma i inne materiały publikowane zawarte w tej klasie, katalogi, broszury, afisze, plakaty, kalendarze, karty pocztowe, **35** usługi w zakresie reklamy, dystrybucji i rozpowszechniania materiałów reklamowych, usługi w zakresie promocji sprzedaży, prezentacji towarów i usług głównie medycznych i farmaceutycznych, imprez reklamowo-promocyjnych i edukacyjnych prowadzących do poprawy zdrowia fizycznego i psychicznego, zwiększenia sprawności, profesjonalne doradztwo i organizowanie działalności w zakresie opieki medycznej, organizacja i prowadzenie reklamy i pokazów, **41** usługi edukacyjne oraz kształcenia praktycznego, usługi organizacji wykładów, seminariów, sympozjów, spotkań tematycznych, konferencji i konsultacji w zakresie medycyny, promocji zdrowia i zdrowego stylu życia, usługi wydawnicze w zakresie publikacji książkowych i prasowych.

(111) **217214** (220) 2007 05 30 (210) 325925
 (151) 2009 04 17 (441) 2007 09 03
 (732) CORNETIS Spółka z o.o., Wrocław, PL.
 (540)

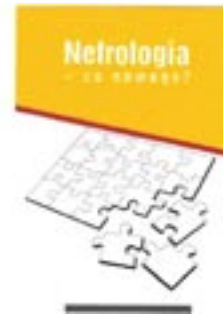

Kolor znaku: biały, czerwony, popielaty i odcienie, żółty
 (531) 21.1.14, 26.4.4, 27.5.1, 29.1.14
 (510), (511) **16** książki, podręczniki, albumy, almanachy, czasopisma i inne materiały publikowane zawarte w tej klasie, katalogi, broszury, afisze, plakaty, kalendarze, karty pocztowe, **35** usługi w zakresie reklamy, dystrybucji i rozpowszechniania materiałów reklamowych, usługi w zakresie promocji sprzedaży, prezentacji towarów i usług głównie medycznych i farmaceutycznych, imprez reklamowo-promocyjnych i edukacyjnych prowadzących do poprawy zdrowia fizycznego i psychicznego, zwiększenia sprawności, profesjonalne doradztwo i organizowanie działalności w zakresie opieki medycznej, organizacja i prowadzenie reklamy i pokazów, **41** usługi edukacyjne oraz kształcenia praktycznego, usługi organizacji wykładów, seminariów, sympozjów, spotkań tematycznych, konferencji i konsultacji w zakresie medycyny, promocji zdrowia i zdrowego stylu życia, usługi wydawnicze w zakresie publikacji książkowych i prasowych.

(111) **217215** (220) 2007 05 30 (210) 325924
 (151) 2009 04 17 (441) 2007 09 03
 (732) CORNETIS Spółka z o.o., Wrocław, PL.
 (540)



Kolor znaku: biały, popielaty i odcienie, pomarańczowy, jasnoniebieski
 (531) 21.1.14, 26.4.4, 27.5.1, 29.1.14
 (510), (511) **16** książki, podręczniki, albumy, almanachy, czasopisma i inne materiały publikowane zawarte w tej klasie, katalogi, broszury, afisze, plakaty, kalendarze, karty pocztowe, **35** usługi w zakresie reklamy, dystrybucji i rozpowszechniania materiałów reklamowych, usługi w zakresie promocji sprzedaży, prezentacji towarów i usług głównie medycznych i farmaceutycznych, imprez reklamowo-promocyjnych i edukacyjnych prowadzących do poprawy zdrowia fizycznego i psychicznego, zwiększenia sprawności, profesjonalne doradztwo i organizowanie działalności w zakresie opieki medycznej, organizacja i prowadzenie reklamy i pokazów, **41** usługi edukacyjne oraz kształcenia praktycznego, usługi organizacji wykładów, seminariów, sympozjów, spotkań tematycznych, konferencji i konsultacji w zakresie medycyny, promocji zdrowia i zdrowego stylu życia, usługi wydawnicze w zakresie publikacji książkowych i prasowych.

(111) **217216** (220) 2007 05 30 (210) 325923
 (151) 2009 04 17 (441) 2007 09 03
 (732) CORNETIS Spółka z o.o., Wrocław, PL.

(540)



Kolor znaku: ciemnozielony, biały, pomarańczowy, popielaty i odcienie

(531) 21.1.14, 26.4.4, 27.5.1, 29.1.14

(510), (511) **16** książki, podręczniki, albumy, almanachy, czasopisma i inne materiały publikowane zawarte w tej klasie, katalogi, broszury, afisze, plakaty, kalendarze, karty pocztowe, **35** usługi w zakresie reklamy, dystrybucji i rozpowszechniania materiałów reklamowych, usługi w zakresie promocji sprzedaży, prezentacji towarów i usług głównie medycznych i farmaceutycznych, imprez reklamowo-promocyjnych i edukacyjnych prowadzących do poprawy zdrowia fizycznego i psychicznego, zwiększenia sprawności, profesjonalne doradztwo i organizowanie działalności w zakresie opieki medycznej, organizacja i prowadzenie reklamy i pokazów, **41** usługi edukacyjne oraz kształcenia praktycznego, usługi organizacji wykładów, seminariów, sympozjów, spotkań tematycznych, konferencji i konsultacji w zakresie medycyny, promocji zdrowia i zdrowego stylu życia, usługi wydawnicze w zakresie publikacji książkowych i prasowych.

(111) **217217** (220) 2007 05 30 (210) 325922
 (151) 2009 04 17 (441) 2007 09 03
 (732) CORNETIS Spółka z o.o., Wrocław, PL.
 (540)



Kolor znaku: biały, czerwony, popielaty i odcienie, jasnozielony

(531) 21.1.14, 26.4.4, 27.5.1, 29.1.14

(510), (511) **16** książki, podręczniki, albumy, almanachy, czasopisma i inne materiały publikowane zawarte w tej klasie, katalogi, broszury, afisze, plakaty, kalendarze, karty pocztowe, **35** usługi w zakresie reklamy, dystrybucji i rozpowszechniania materiałów reklamowych, usługi w zakresie promocji sprzedaży, prezentacji towarów i usług głównie medycznych i farmaceutycznych, imprez reklamowo-promocyjnych i edukacyjnych prowadzących do poprawy zdrowia fizycznego i psychicznego, zwiększenia sprawności, profesjonalne doradztwo i organizowanie działalności w zakresie opieki medycznej, organizacja i prowadzenie reklamy i pokazów, **41** usługi edukacyjne oraz kształcenia praktycznego, usługi organizacji wykładów, seminariów, sympozjów, spotkań tematycznych, konferencji i konsultacji w zakresie medycyny, promocji zdrowia i zdrowego stylu życia, usługi wydawnicze w zakresie publikacji książkowych i prasowych.

(111) **217218** (220) 2007 05 30 (210) 325921
 (151) 2009 04 17 (441) 2007 09 03
 (732) CORNETIS Spółka z o.o., Wrocław, PL.

(540)



Kolor znaku: biały, niebieski, czerwony, popielaty i odcienie

(531) 21.1.14, 26.4.4, 27.5.1, 29.1.14

(510), (511) **16** książki, podręczniki, albumy, almanachy, czasopisma i inne materiały publikowane zawarte w tej klasie, katalogi, broszury, afisze, plakaty, kalendarze, karty pocztowe, **35** usługi w zakresie reklamy, dystrybucji i rozpowszechniania materiałów reklamowych, usługi w zakresie promocji sprzedaży, prezentacji towarów i usług głównie medycznych i farmaceutycznych, imprez reklamowo-promocyjnych i edukacyjnych prowadzących do poprawy zdrowia fizycznego i psychicznego, zwiększenia sprawności, profesjonalne doradztwo i organizowanie działalności w zakresie opieki medycznej, organizacja i prowadzenie reklamy i pokazów, **41** usługi edukacyjne oraz kształcenia praktycznego, usługi organizacji wykładów, seminariów, sympozjów, spotkań tematycznych, konferencji i konsultacji w zakresie medycyny, promocji zdrowia i zdrowego stylu życia, usługi wydawnicze w zakresie publikacji książkowych i prasowych.

(111) **217219** (220) 2007 05 30 (210) 325920
 (151) 2009 04 17 (441) 2007 09 03
 (732) CORNETIS Spółka z o.o., Wrocław, PL.
 (540)



Kolor znaku: biały, popielaty i odcienie, jasnoczerwony, czerwony

(531) 21.1.14, 26.4.4, 27.5.1, 29.1.14

(510), (511) **16** książki, podręczniki, albumy, almanachy, czasopisma i inne materiały publikowane zawarte w tej klasie, katalogi, broszury, afisze, plakaty, kalendarze, karty pocztowe, **35** usługi w zakresie reklamy, dystrybucji i rozpowszechniania materiałów reklamowych, usługi w zakresie promocji sprzedaży, prezentacji towarów i usług głównie medycznych i farmaceutycznych, imprez reklamowo-promocyjnych i edukacyjnych prowadzących do poprawy zdrowia fizycznego i psychicznego, zwiększenia sprawności, profesjonalne doradztwo i organizowanie działalności w zakresie opieki medycznej, organizacja i prowadzenie reklamy i pokazów, **41** usługi edukacyjne oraz kształcenia praktycznego, usługi organizacji wykładów, seminariów, sympozjów, spotkań tematycznych, konferencji i konsultacji w zakresie medycyny, promocji zdrowia i zdrowego stylu życia, usługi wydawnicze w zakresie publikacji książkowych i prasowych.

(111) **217220** (220) 2007 05 30 (210) 325919
 (151) 2009 04 17 (441) 2007 09 03
 (732) CORNETIS Spółka z o.o., Wrocław, PL.

(540)

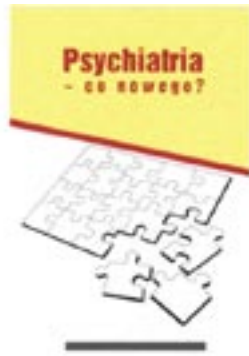

Kolor znaku: czerwony, popielaty i odcienie, żółty

(531) 21.1.14, 26.4.4, 27.5.1, 29.1.13

(510), (511) **16** książki, podręczniki, albumy, almanachy, czasopisma i inne materiały publikowane zawarte w tej klasie, katalogi, broszury, afisze, plakaty, kalendarze, karty pocztowe, **35** usługi w zakresie reklamy, dystrybucji i rozpowszechniania materiałów reklamowych, usługi w zakresie promocji sprzedaży, prezentacji towarów i usług głównie medycznych i farmaceutycznych, imprez reklamowo-promocyjnych i edukacyjnych prowadzących do poprawy zdrowia fizycznego i psychicznego, zwiększenia sprawności, profesjonalne doradztwo i organizowanie działalności w zakresie opieki medycznej, organizacja i prowadzenie reklamy i pokazów, **41** usługi edukacyjne oraz kształcenia praktycznego, usługi organizacji wykładów, seminariów, sympozjów, spotkań tematycznych, konferencji i konsultacji w zakresie medycyny, promocji zdrowia i zdrowego stylu życia, usługi wydawnicze w zakresie publikacji książkowych i prasowych.

(111) **217221** (220) 2007 05 30 (210) 325918

(151) 2009 04 17 (441) 2007 09 03

(732) CORNETIS Spółka z o.o., Wrocław, PL.

(540)



Kolor znaku: biały, czerwony, popielaty i odcienie, jasnoniebieski

(531) 21.1.14, 26.4.4, 27.5.1, 29.1.14

(510), (511) **16** książki, podręczniki, albumy, almanachy, czasopisma i inne materiały publikowane zawarte w tej klasie, katalogi, broszury, afisze, plakaty, kalendarze, karty pocztowe, **35** usługi w zakresie reklamy, dystrybucji i rozpowszechniania materiałów reklamowych, usługi w zakresie promocji sprzedaży, prezentacji towarów i usług głównie medycznych i farmaceutycznych, imprez reklamowo-promocyjnych i edukacyjnych prowadzących do poprawy zdrowia fizycznego i psychicznego, zwiększenia sprawności, profesjonalne doradztwo i organizowanie działalności w zakresie opieki medycznej, organizacja i prowadzenie reklamy i pokazów, **41** usługi edukacyjne oraz kształcenia praktycznego, usługi organizacji wykładów, seminariów, sympozjów, spotkań tematycznych, konferencji i konsultacji w zakresie medycyny, promocji zdrowia i zdrowego stylu życia, usługi wydawnicze w zakresie publikacji książkowych i prasowych.

(111) **217222** (220) 2007 05 30 (210) 325917

(151) 2009 04 17 (441) 2007 09 03

(732) CORNETIS Spółka z o.o., Wrocław, PL.

(540)



Kolor znaku: biały, pomarańczowy, popielaty, brązowy

(531) 21.1.14, 26.4.4, 27.5.1, 29.1.14

(510), (511) **16** książki, podręczniki, albumy, almanachy, czasopisma i inne materiały publikowane zawarte w tej klasie, katalogi, broszury, afisze, plakaty, kalendarze, karty pocztowe, **35** usługi w zakresie reklamy, dystrybucji i rozpowszechniania materiałów reklamowych, usługi w zakresie promocji sprzedaży, prezentacji towarów i usług głównie medycznych i farmaceutycznych, imprez reklamowo-promocyjnych i edukacyjnych prowadzących do poprawy zdrowia fizycznego i psychicznego, zwiększenia sprawności, profesjonalne doradztwo i organizowanie działalności w zakresie opieki medycznej, organizacja i prowadzenie reklamy i pokazów, **41** usługi edukacyjne oraz kształcenia praktycznego, usługi organizacji wykładów, seminariów, sympozjów, spotkań tematycznych, konferencji i konsultacji w zakresie medycyny, promocji zdrowia i zdrowego stylu życia, usługi wydawnicze w zakresie publikacji książkowych i prasowych.

(111) **217223** (220) 2007 05 30 (210) 325916

(151) 2009 04 17 (441) 2007 09 03

(732) CORNETIS Spółka z o.o., Wrocław, PL.

(540)



Kolor znaku: biały, czerwony, popielaty i odcienie, pomarańczowy

(531) 21.1.14, 26.4.4, 27.5.1, 29.1.14

(510), (511) **16** książki, podręczniki, albumy, almanachy, czasopisma i inne materiały publikowane zawarte w tej klasie, katalogi, broszury, afisze, plakaty, kalendarze, karty pocztowe, **35** usługi w zakresie reklamy, dystrybucji i rozpowszechniania materiałów reklamowych, usługi w zakresie promocji sprzedaży, prezentacji towarów i usług głównie medycznych i farmaceutycznych, imprez reklamowo-promocyjnych i edukacyjnych prowadzących do poprawy zdrowia fizycznego i psychicznego, zwiększenia sprawności, profesjonalne doradztwo i organizowanie działalności w zakresie opieki medycznej, organizacja i prowadzenie reklamy i pokazów, **41** usługi edukacyjne oraz kształcenia praktycznego, usługi organizacji wykładów, seminariów, sympozjów, spotkań tematycznych, konferencji i konsultacji w zakresie medycyny, promocji zdrowia i zdrowego stylu życia, usługi wydawnicze w zakresie publikacji książkowych i prasowych.

(111) **217224** (220) 2007 05 30 (210) 325915

(151) 2009 04 17 (441) 2007 09 03

(732) CORNETIS Spółka z o.o., Wrocław, PL.

(540)



Kolor znaku: czerwony, popielaty i odcienie, żółty

(531) 21.1.14, 26.4.4, 27.5.1, 29.1.13

(510), (511) **16** książki, podręczniki, albumy, almanachy, czasopisma i inne materiały publikowane zawarte w tej klasie, katalogi, broszury, afisze, plakaty, kalendarze, karty pocztowe, **35** usługi w zakresie reklamy, dystrybucji i rozpowszechniania materiałów reklamowych, usługi w zakresie promocji sprzedaży, prezentacji towarów i usług głównie medycznych i farmaceutycznych, imprez reklamowo-promocyjnych i edukacyjnych prowadzących do poprawy zdrowia fizycznego i psychicznego, zwiększenia sprawności, profesjonalne doradztwo i organizowanie działalności w zakresie opieki medycznej, organizacja i prowadzenie reklamy i pokazów, **41** usługi edukacyjne oraz kształcenia praktycznego, usługi organizacji wykładów, seminariów, sympozjów, spotkań tematycznych, konferencji i konsultacji w zakresie medycyny, promocji zdrowia i zdrowego stylu życia, usługi wydawnicze w zakresie publikacji książkowych i prasowych.

(111) **217225** (220) 2007 05 30 (210) 325914
 (151) 2009 04 17 (441) 2007 09 03
 (732) CORNETIS Spółka z o.o., Wrocław, PL.
 (540)



Kolor znaku: biały, pomarańczowy, popielaty i odcienie, czerwony

(531) 21.1.14, 26.4.4, 27.5.1, 29.1.14

(510), (511) **16** książki, podręczniki, albumy, almanachy, czasopisma i inne materiały publikowane zawarte w tej klasie, katalogi, broszury, afisze, plakaty, kalendarze, karty pocztowe, **35** usługi w zakresie reklamy, dystrybucji i rozpowszechniania materiałów reklamowych, usługi w zakresie promocji sprzedaży, prezentacji towarów i usług głównie medycznych i farmaceutycznych, imprez reklamowo-promocyjnych i edukacyjnych prowadzących do poprawy zdrowia fizycznego i psychicznego, zwiększenia sprawności, profesjonalne doradztwo i organizowanie działalności w zakresie opieki medycznej, organizacja i prowadzenie reklamy i pokazów, **41** usługi edukacyjne oraz kształcenia praktycznego, usługi organizacji wykładów, seminariów, sympozjów, spotkań tematycznych, konferencji i konsultacji w zakresie medycyny, promocji zdrowia i zdrowego stylu życia, usługi wydawnicze w zakresie publikacji książkowych i prasowych.

(111) **217226** (220) 2007 05 30 (210) 325913
 (151) 2009 04 17 (441) 2007 09 03
 (732) CORNETIS Spółka z o.o., Wrocław, PL.

(540)

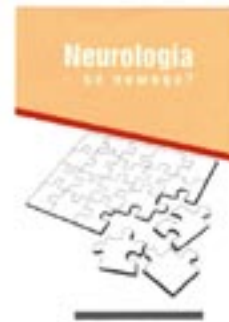

Kolor znaku: pomarańczowy, czerwony, biały, popielaty

(531) 21.1.14, 26.4.4, 27.5.1, 29.1.14

(510), (511) **16** książki, podręczniki, albumy, almanachy, czasopisma i inne materiały publikowane zawarte w tej klasie, katalogi, broszury, afisze, plakaty, kalendarze, karty pocztowe, **35** usługi w zakresie reklamy, dystrybucji i rozpowszechniania materiałów reklamowych, usługi w zakresie promocji sprzedaży, prezentacji towarów i usług głównie medycznych i farmaceutycznych, imprez reklamowo-promocyjnych i edukacyjnych prowadzących do poprawy zdrowia fizycznego i psychicznego, zwiększenia sprawności, profesjonalne doradztwo i organizowanie działalności w zakresie opieki medycznej, organizacja i prowadzenie reklamy i pokazów, **41** usługi edukacyjne oraz kształcenia praktycznego, usługi organizacji wykładów, seminariów, sympozjów, spotkań tematycznych, konferencji i konsultacji w zakresie medycyny, promocji zdrowia i zdrowego stylu życia, usługi wydawnicze w zakresie publikacji książkowych i prasowych.

(111) **217227** (220) 2007 05 30 (210) 325912
 (151) 2009 04 17 (441) 2007 09 03
 (732) CORNETIS Spółka z o.o., Wrocław, PL.
 (540)



Kolor znaku: biały, czerwony, popielaty i odcienie, pomarańczowy

(531) 21.1.14, 26.4.4, 27.5.1, 29.1.14

(510), (511) **16** książki, podręczniki, albumy, almanachy, czasopisma i inne materiały publikowane zawarte w tej klasie, katalogi, broszury, afisze, plakaty, kalendarze, karty pocztowe, **35** usługi w zakresie reklamy, dystrybucji i rozpowszechniania materiałów reklamowych, usługi w zakresie promocji sprzedaży, prezentacji towarów i usług głównie medycznych i farmaceutycznych, imprez reklamowo-promocyjnych i edukacyjnych prowadzących do poprawy zdrowia fizycznego i psychicznego, zwiększenia sprawności, profesjonalne doradztwo i organizowanie działalności w zakresie opieki medycznej, organizacja i prowadzenie reklamy i pokazów, **41** usługi edukacyjne oraz kształcenia praktycznego, usługi organizacji wykładów, seminariów, sympozjów, spotkań tematycznych, konferencji i konsultacji w zakresie medycyny, promocji zdrowia i zdrowego stylu życia, usługi wydawnicze w zakresie publikacji książkowych i prasowych.

(111) **217228** (220) 2007 05 18 (210) 325412
 (151) 2009 04 06 (441) 2007 08 20
 (732) „MCM CONSULTING” Jacek Flechner vel Feichner,
 Kalisz, PL.

(540)



Kolor znaku: srebrny i odcienie, szary i odcienie, czerwony, biały
(531) 2.1.25, 26.1.1, 27.5.1, 29.1.14

(510), (511) **33** napoje alkoholowe destylowane, napoje alkoholowe z wyjątkiem piwa, napoje alkoholowe zawierające owoce, wódki, wyroby alkoholowe, **35** reklama, promocja, sprzedaż dla osób trzecich, zarządzanie w działalności handlowej, reklama, promocja, reklama: prasowa, radiowa, telewizyjna, korespondencyjna, reklama za pośrednictwem sieci komputerowej, organizowanie kampanii w mediach, handel hurtowy i detaliczny, pokazy towarów, wystawy, usługi importowo-eksportowe, rozpowszechnianie materiałów reklamowych, ulotki, prospekty, druki, próbki, plakaty, sprzedaż towarów i produktów, naklejki, gadżety reklamowe: smycze, kubki, długopisy.

(111) **217229** (220) 2007 05 16 (210) 325265
(151) 2009 04 21 (441) 2007 08 20
(732) Kobi-Light Paweł i Piotr Kobosz Spółka Jawna, Rzeszów, PL.
(540)



Kolor znaku: szary, czarny, pomarańczowy, biały
(531) 1.3.15, 26.4.1, 27.5.1, 29.1.14

(510), (511) **09** kable elektryczne, instalacje elektryczne, złącza i złączki do przewodów elektrycznych, baterie elektryczne i słoneczne, cewki elektryczne, przewody elektryczne, urządzenia i przyrządy elektryczne przewodzące, przełączające, transformujące, akumulatorowe i kontrolno-sterujące, przekaźniki elektryczne, gniazda, wtyczki i inne kontakty elektryczne, kable koncentryczne, kable optyczne-swiatłowodowe, kondensatory elektryczne, magnesy, ogniwa elektryczne, oporniki elektryczne, pamięci komputerowe, puszki elektryczne na połączenia, przełączniki elektryczne, szafy rozdzielcze, skrzynki do przyłączy elektrycznych, styki elektryczne, wyłączniki elektryczne, wzmacniacze elektryczne, **11** urządzenia i instalacje do oświetlania, abażury do lamp, klosze i osłony do lamp, lampiony, lampki elektryczne na choinkę, lampy elektryczne, lampy do akwarium, lampy oświetleniowe, lampy samochodowe, latarki, latarnie oświetleniowe, oprawki do lamp elektrycznych, oświetlenie sufitowe, osprzęt oświetleniowy, świeczniki, żarówki elektryczne, żyrandole, żarniki elektryczne do lamp, żarniki elektryczne do ogrzewania, reflektory do lamp, reflektory do pojazdów, żarówki do kierunkowskazów w pojazdach, żarówki oświetleniowe, **35** zgrupowanie na rzecz osób trzecich różnych towarów obejmujących: urządzenia i instalacje do oświetlania, lampy oświetleniowe, lampy elektryczne, lampiony, abażury i klosze do lamp, żyrandole, żarówki oświetleniowe, lampy do akwarium, lampy samochodowe, i inny osprzęt oświetleniowy, kable i przewody elektryczne, instalacje elektryczne, urządzenia i przyrządy elektryczne przewodzące, przełączające, transformujące, akumulatorowe i kontrolno-sterujące, złącza i złączki do przewodów elektrycznych, przekaźniki elektryczne, gniazda, wtyczki i inne kontakty elektryczne, puszki elektryczne na połączenia, wyłączniki i przełączniki elektryczne oraz pozostały osprzęt dla instalacji elektrycznych, zwłaszcza oświetleniowych pozwalające wygodnie je oglądać i kupować w sklepach, hurtowniach oraz na stronie internetowej, oferowanie do sprzedaży powyższych towarów w ramach sklepu internetowego, rozpowszechnianie materiałów reklamowych, reklama w radio, telewizji i prasie, usługi internetowe związane z handlem i pośrednictwem handlowym w zakresie

dostępu do informacji o oferowanych towarach i świadczonych usługach poprzez skomputeryzowane przyjmowanie zamówień i zleceń w celu umożliwienia zainteresowanym osobom brania udziału w różnorodnych transakcjach handlowych.

(111) **217230** (220) 2007 05 11 (210) 325043
(151) 2009 04 23 (441) 2007 08 20
(732) Zakłady Przemysłu Tłuszczowego Spółka z o.o., Szczecinek, PL.
(540)



Kolor znaku: niebieski

(531) 3.4.1, 6.7.25, 25.1.15, 29.1.4
(510), (511) **29** produkty mleczne, produkty tłuszczowe jadalne.

(111) **217231** (220) 2007 05 09 (210) 324976
(151) 2009 04 27 (441) 2007 08 20

(732) Przedsiębiorstwo Produkcyjno-Handlowo-Usługowe „POLTRUCK” Mariusz Krzystanek, Gliwice, PL.

(540) TELEWIZJA SILESIA

(510), (511) **09** urządzenia i przyrządy: do nagrywania transmisji, reprodukcji dźwięku lub obrazu, kinematograficzne, fotograficzne, optyczne, do celów dydaktycznych, gry telewizyjne, magnetyczne nośniki danych, płyty, dyski, kasety z nagraniami, taśmy magnetyczne, taśmy video, odtwarzacze kaset, filmy animowane, filmy kinematograficzne, dane na nośnikach optycznych, dyski magnetyczne, dyski do rejestracji dźwięku, dyski kompaktowe audio-video, dyski kompaktowe nośniki danych, **16** materiały szkoleniowe i instruktażowe w postaci wydawnictw, wydawnictwa, czasopisma, książki, **35** usługi reklamowe i produkcja reklam telewizyjnych, radiowych, wykonywanie badań opinii publicznej i rozpowszechnianie danych, organizowanie wystaw handlowych i reklamowych, wynajem czasu reklamowego we wszystkich środkach przekazu, wynajmowanie miejsc na umieszczanie ogłoszeń lub reklam, wypożyczanie materiałów reklamowych, wyszukiwanie w komputerowych bazach danych, zarządzanie zbiorami informatycznymi, agencje reklamowe, badania opinii publicznej, dystrybucja materiałów reklamowych, pozyskiwanie danych do komputerowych baz danych, komputerowe zarządzanie plikami, rozpowszechnianie ogłoszeń reklamowych, opinie, sondaże, badania rynku, reklama radiowa, reklama za pośrednictwem sieci komputerowej, wynajmowanie powierzchni na cele reklamowe, publikowanie tekstów reklamowych, rozpowszechnianie ogłoszeń reklamowych, reklamy radiowe i telewizyjne, **38** przekazywanie fonii i/lub wizji, rozpowszechnianie programów telewizyjnych lub radiowych, zbieranie i przekazywanie wiadomości, organizowanie systemów transmisyjnych, nauczanie, agencje prasowe, emisja radiowa, emisja telewizyjna, przesyłanie informacji, łączność przez terminale komputerowe, łączność radiowa, przesyłanie informacji tekstowej i obrazowej przy pomocy komputera, ogłoszenia elektroniczne, poczta elektroniczna, transmisja programów radiowych i telewizyjnych, **41** kształcenie, rozrywka, montaż programów radiowych i telewizyjnych, nagrywanie filmów na taśmach video (filmowanie), produkcja filmów, radiowe programy rozrywkowe, usługi reporterskie, studia filmowe, telewizyjne programy rozrywkowe, **42** techniczne usługi i badania oraz ich projektowanie, projektowanie i rozwój komputerowego oprogramowania, administrowanie stronami komputerowymi (sieciowymi).

(111) **217232** (220) 2007 05 02 (210) 324802
(151) 2009 04 01 (441) 2007 08 06
(732) AD PPHU Andrzej Dziedzic, Łódź, PL.

(540)



Kolor znaku: czerwony, czarny

(531) 26.11.2, 26.11.12, 27.5.1, 29.1.12

(510), (511) 25 odzież, obuwie, nakrycia głowy.

(111) 217233 (220) 2007 04 03 (210) 323599

(151) 2009 04 17 (441) 2007 07 09

(732) VIDEO-DESIGNER Konrad Dembek, Izabelin, PL.

(540) VIDEO DESIGNER

(510), (511) 41 produkcja filmów, usługi fotograficzne-fotografia studiowa, reklamowa, fotoreportaż, fotografia mody.

(111) 217234 (220) 2007 04 02 (210) 323524

(151) 2009 04 06 (441) 2007 07 09

(732) „MOTO OIL” Spółka z o.o., Katowice, PL.

(540) transmet

(510), (511) 04 smary, oleje i paliwa silnikowe, 12 pojazdy samochodowe i ich części, 37 usługi serwisowe i warsztatowe, obsługa i naprawa pojazdów samochodowych, 39 usługi w zakresie spedycji, składowania i transportu, usługi parkingowe.

(111) 217235 (220) 2007 03 30 (210) 323407

(151) 2009 04 24 (441) 2007 07 09

(732) Euroimplant Spółka z o.o., Rybie, PL.

(540)



Kolor znaku: złoty, szary

(531) 1.1.1, 27.5.1, 29.1.12

(510), (511) 05 produkty medyczne z tkanek naturalnych, 41 usługi w zakresie edukacji, publikacja materiałów szkoleniowych, poradników.

(111) 217236 (220) 2007 03 09 (210) 322343

(151) 2009 04 23 (441) 2007 06 11

(732) HURT I DETAL ODZIEŻY Jakub Nowicki, Warszawa, PL.

(540)



Kolor znaku: biały, różowy

(531) 26.4.7, 26.4.22, 27.5.1, 29.1.12

(510), (511) 18 wyroby futrzarskie ze skór zwierzęcych, kasetki ze skóry, etui na klucze skórzane, skórzane komplety podróżne, narzuty ze skór, parasole, torby plażowe, plecaki, torby podróżne, portfele i portmonetki, sakiewki, teczki, tornistry i torby szkolne, torby podróżne na ubrania, walizki, 25 bielizna osobista, bluzki, bluzy, body,

odzież z dzianiny, kalosze, kamizelki, kaptury do ubrań, odzież w postaci kombinezonów, koszule męskie, kostiumy, krawaty, marynarki, mundury, nakrycia głowy, obuwie, odzież, w tym odzież skórzana, płaszcze, pończochy, rajstopy, rękawice, skarpetki, spodnie, spódnice, suknie, swetry, trykoty, trykoty bez zapięcia, szaliki, szlafroki, T-shirty, ubrania, 35 usługi w zakresie: dekoracji wystaw sklepowych, specjalistycznego doradztwa handlowego, badań rynku, organizowania targów handlowych i reklamowych, doradztwa handlowego, prowadzenia sklepu internetowego oraz witryny internetowej.

(111) 217237 (220) 2007 03 09 (210) 322389

(151) 2009 04 24 (441) 2007 06 11

(732) EFG Eurobank Ergasias Societe Anonyme, Ateny, GR.

(540)



Kolor znaku: czerwony

(531) 17.5.1, 17.5.25, 29.1.1

(510), (511) 09 karty kredytowe, dyski kompaktowe, dyski magnetyczne, dyski optyczne, programy komputerowe systemu operacyjnego, programy komputerowe, optyczne nośniki informacji, magnetyczne nośniki informacji, 16 książeczki czekowe, чеки podróżne, przekazy bankowe, 35 dostarczanie informacji ekonomicznych i prognoz ekonomicznych, dostarczanie informacji statystycznych w zakresie ekonomii i finansów dla celów działalności gospodarczej, usługi doradcze i dostarczanie informacji w zakresie zarządzania personelem, informacje w zakresie ekonomii i finansów dostarczane on-line z bazy komputerowej lub w Internecie, usługi doradcze w zakresie spraw ekonomicznych, doradztwo w zakresie zarządzania oraz prowadzenia działalności gospodarczej, prowadzenie księgowości i rachunkowości, wycena działalności gospodarczej, 36 usługi finansowe i bankowe, usługi maklerskie, obrót papierami wartościowymi, pośrednictwo w obrocie papierami wartościowymi, usługi ubezpieczeniowe, pośrednictwo w sprzedaży ubezpieczeń, inwestowanie na rynku kapitałowym, rynku papierów wartościowych, organizowanie aukcji, prowadzenie rachunków bankowych, przeprowadzanie rozliczeń pieniężnych, przyjmowanie lokat terminowych i wkładów oszczędnościowych, przyjmowanie i dokonywanie lokat w bankach, obrót i wymiana waluty, doradztwo w zakresie obrotu kapitałowego, udzielanie i zaciąganie kredytów oraz pożyczek w bankach oraz wykonywanie operacji czekowych i wekslowych, windykacja należności, wydawanie i obsługa kart kredytowych, wykonywanie ekspertyz i prognoz finansowych, zarządzanie portfelem instrumentów finansowych, analiza finansowa i doradztwo, wycena aktywów, zastaw, zarządzanie powierzonymi środkami pieniężnymi oraz innymi aktywami, usługi zarządzania ryzykiem, doradztwo inwestycyjne, tworzenie i prowadzenie funduszy inwestycyjnych i powierniczych, dokonywanie transakcji i przelewów elektronicznych, usługi uzyskiwania środków z tytułu należności przez ich sprzedaż osobom trzecim (faktoring), usługi leasingowe, usługi gwarantowania emisji papierów wartościowych (underwriting), wykonywanie czynności związanych z emisją i obrotem papierami wartościowymi, sponsorowanie finansowe, usługi brokerskie, doradztwo podatkowe i w sprawach finansowych, usługi informacyjne w zakresie bankowości, finansów, inwestycji, podatków i ubezpieczeń dostarczane on-line z bazy komputerowej lub w Internecie, bankowość internetowa, 41 edukacja i szkolenia w zakresie bankowości, finansów, ekonomii

i inwestycji, publikowanie tekstów w zakresie bankowości, finansów, ekonomii i inwestycji, organizowanie konferencji, seminariów, sympozjów i spotkań dotyczących bankowości, finansów, ekonomii i inwestycji, informacje dotyczące wyżej wymienionych usług dostarczane on-line z bazy komputerowej lub w Internecie, **42** usługi prawne w zakresie bankowości, finansów, ekonomii i inwestycji, dostarczanie porad komputerowych w zakresie oprogramowania i baz danych umożliwiających dostęp do bankowości, inwestycji i usług powiązanych.

(111) **217238** (220) 2007 03 08 (210) 322321
 (151) 2009 04 23 (441) 2007 06 11
 (732) „TRANSMET” Spółka z o.o., Katowice, PL.
 (540)



Kolor znaku: czarny, szary, czerwony

(531) 26.11.3, 27.5.1, 29.1.13
 (510), (511) **04** smary, oleje i paliwa silnikowe, **12** pojazdy samochodowe i ich części, **37** usługi serwisowe i warsztatowe, obsługa i naprawa pojazdów samochodowych, **39** usługi w zakresie spedycji, składowania i transportu, usługi parkingowe.

(111) **217239** (220) 2007 02 06 (210) 320995
 (151) 2009 04 29 (441) 2007 05 14
 (732) „DOMOS POLSKA” Izabella Lewandowska-Gołda,
 Jan Muszyński Spółka Jawna, Warszawa, PL.
 (540) Energy Fit

(510), (511) **01** słodziki sztuczne, **05** cukierki do celów farmaceutycznych, pastylki i preparaty farmaceutyczne z witaminami, dodatki mineralne do żywności, żywność dietetyczna, **30** cukierki i pastylki z witaminami, pastylki, cukierki, słodycze, słodziki naturalne, przyprawy, kawa herbata, kakao, **32** napoje gazowane i niegazowane, wody mineralne, dodatki mineralne do napojów, esencje do produkcji napojów, syropy do napojów.

(111) **217240** (220) 2007 02 01 (210) 320849
 (151) 2009 04 15 (441) 2007 05 14
 (732) Michał Dudek, Częstochowa, PL.
 (540)



Kolor znaku: biały, złoty, czerwony, czarny

(531) 9.1.10, 19.7.1, 21.3.1, 25.1.15, 27.5.1, 29.1.14
 (510), (511) **33** napoje alkoholowe z wyjątkiem piwa, wódka.

(111) **217241** (220) 2005 05 05 (210) 294614
 (151) 2009 06 04 (441) 2005 08 08
 (732) Telekomunikacja Polska S.A., Warszawa, PL.

(540)

tp

Kolor znaku: niebieski

(531) 27.5.1, 29.1.4
 (510), (511) **06** metalowe kabiny telefoniczne, **09** urządzenia i przyrządy naukowe, żeglarskie, geodezyjne, elektryczne, elektroniczne, fotograficzne, kinematograficzne, optyczne, wagowe, pomiarowe, sygnalizacyjne, kontrolne, do ratowania życia, do celów dydaktycznych, systemy zabezpieczające i monitorujące, telefony, telefony analogowe, cyfrowe i komórkowe oraz pętle lokalne sieci telekomunikacyjnych, urządzenia przywoławcze, automatyczne sekretarki, dalekopisy, przewody telefoniczne, aparatura do przetwarzania informacji, światłowody, karty magnetyczne kodowane, karty pamięci, karty mikroprocesorowe i terminale do takich kart, karty chipowe, karty telefoniczne, zestawy telefoniczne nie abonamentowe, urządzenia do komunikacji wewnętrznej, książki telefoniczne w postaci elektronicznej, centrale telefoniczne, minicentrale telefoniczne, maszty radiotelegraficzne, satelity telekomunikacyjne, modemy, nadajniki telekomunikacyjne, telekomunikacyjne zespoły nadawcze, radiotelefony i zaciski przekaźników radiotelefonicznych, przenośna aparatura komunikacyjna, aparatura radiotelegraficzna, anteny, falowody, maszty do łączności radiowej, odbiorniki radiowe, słuchawki telefoniczne, maszty antenowe do telefonii bezprzewodowej, telefoniczne urządzenia przejściowe, urządzenia końcowe przeznaczone do podłączenia do sieci telefonicznej, urządzenia do obsługi poczty głosowej, telegrafy, videofony, urządzenia i instalacje do nagrywania, kodowania, dekodowania, przechowywania, szyfrowania, deszyfrowania, rejestracji, przekazu, transmisji, wzmocnienia i reprodukcji dźwięku, obrazów i informacji, magnetyczne i optyczne nośniki danych, płyty (dyski) z nagraniami, terminale teleinformatyczne, biurowe, do systemu sterowania urządzeniami domowymi i systemu automatyki budynkowej, terminale dostępu do światowej lub lokalnej sieci komputerowej, automaty sprzedające i mechanizmy do urządzeń uruchamianych przez wrzucenie monety, kasy sklepowe, maszyny liczące, sprzęt przetwarzający dane oraz sprzęt komputerowy, obwody drukowane, hybrydowe układy scalone, układy scalone, urządzenia i przyrządy elektroniczne do przetwarzania, zapamiętywania, przekazu, rozpowszechniania, odbioru lub wydruku danych, urządzenia do nadawania programów radiowych i telewizyjnych, kodery, multipleksy, szyfrotory, nadajniki i odbiorniki sygnałów telewizyjnych, multipleksery i demultipleksery, urządzenia z dostępem warunkowym do programów nadawanych lub transmitowanych, **14** metale szlachetne i ich stopy, wyroby z metali szlachetnych lub pokrywane nimi, nie ujęte w innych klasach, wyroby jubilerskie, kamienie szlachetne, przyrządy zegarmistrzowskie i chronometryczne, zegarki i zegary, **16** druki, publikacje drukowane, periodyki, książki, książki telefoniczne, broszury, notesy, skoroszyty, zeszyty, instrukcje obsługi i konserwacji, podręczniki, fotografie i materiały fotograficzne, materiały piśmiennicze i biurowe, materiały szkoleniowe i instruktażowe, nośniki z papieru lub kartonu do rejestracji programów komputerowych lub odzyskiwania danych, **18** skóra i imitacje skóry, wyroby z tych materiałów, nie ujęte w innych klasach, skóry zwierzęce, skóry surowe, kufry i torby podróżne, parasolki, parasole (duże) i laski, bicze, uprząże i wyroby rybackie, **19** niemetalowe kabiny telefoniczne, **25** ubrania wierzchnie, koszulki, koszule, krawaty, kurtki, kamizelki, spodnie, szaliki, czapki, chustki, **28** gry, zabawki, maskotki, ozdoby choinkowe, **35** usługi w zakresie sprzedaży detalicznej towarów wymienionych w wyżej wymienionych klasach, również drogą elektroniczną, usługi w zakresie udzielania informacji na temat usług oferowanych przez zgłaszającego, także drogą on-line, usługi w zakresie przyjmowania zamówień na usługi oferowane przez zgłaszającego, jak również pośrednictwo w zawieraniu umów na te usługi, usługi w zakresie telefonicznej, bezpośrednio i internetowej obsługi klienta oraz przyjmowania reklamacji, usługi w zakresie udostępniania powierzchni reklamowej na kartach i książkach telefonicznych, usługi marketingowe, również drogą on-line, usługi pośrednictwa w sprzedaży powierzchni reklamowej w internecie, usługi reklamowe, usługi w zakresie rozpowszechniania folderów, materiałów promocyjnych i próbek, usługi w zakresie wynajmu sprzętu reklamowego, usługi w zakresie przygotowywania opraco-

wań statystycznych, mechanograficznych i stenotypicznych, usługi w zakresie rejestracji, gromadzenia, konwersji, kompilacji i porządkowania przekazów pisemnych i danych, usługi określania odbiorców, do których dotarły przekazy reklamowe, usługi w zakresie kompilacji i wykorzystania danych matematycznych lub statystycznych, usługi w zakresie badania i analizy rynku, usługi w zakresie tworzenia baz danych, usługi w zakresie organizowania promocji za pośrednictwem multimedialnych nośników audiowizualnych, **36** usługi w zakresie sponsoringu finansowego i sportowego, usługi w zakresie ubezpieczeń, usługi finansowe i w zakresie spraw monetarnych i związanych z nieruchomościami, usługi pośrednictwa w sprawach bankowych i ubezpieczeniowych dotyczących wyżej wymienionych produktów, świadczone poprzez sieć telekomunikacyjną, **37** usługi w zakresie naprawy, konserwacji i instalacji sprzętu telekomunikacyjnego, **38** usługi telekomunikacyjne, usługi teledinamyczne, usługi w zakresie radiotelefonii mobilnej, usługi komunikacyjne świadczone poprzez Internet, usługi w zakresie poczty elektronicznej oraz przesyłania informacji tekstowej i obrazowej, usługi w zakresie zleceń przywoławczych, usługi w zakresie emisji radiowej i telewizyjnej, usługi w zakresie udzielania informacji o telekomunikacji, usługi w zakresie łączności poprzez terminale komputerowe, usługi w zakresie łączności poprzez sieć światłowodów, usługi w zakresie łączności radiowej, telefonicznej i telegraficznej, usługi w zakresie nadawania telegramów, usługi w zakresie ogłoszeń elektronicznych, usługi w zakresie połączeń z internetem za pośrednictwem telekomunikacji, usługi w zakresie udostępniania i leasingu czasu dostępu do internetu oraz do sieci komputerowych osobom trzecim, usługi w zakresie udostępniania miejsc internetowych osobom trzecim i tworzenia elektronicznych skrzynek pocztowych dla osób trzecich, usługi w zakresie udostępniania książek telefonicznych on-line, usługi w zakresie kolekcjonowania i udostępniania informacji i wiadomości prasowych, usługi w zakresie wymiany elektronicznej danych zebranych w bazie danych dostępnych przez sieć telekomunikacyjną, usługi operatorskie w zakresie sieci telekomunikacyjnych lub telewizji kablowe, usługi w zakresie przekazu satelitarne, usługi telefoniczne, usługi w zakresie przeprowadzania telekonferencji, usługi telexowe, usługi w zakresie wypożyczania sprzętu telekomunikacyjnego, usługi w zakresie telefonicznej obsługi klienta, usługi w zakresie udostępniania infrastruktury telekomunikacyjnej obcym operatorom, **41** usługi w zakresie prowadzenia kafejek internetowych, usługi rozrywkowe i edukacyjne, usługi w zakresie organizowania i przeprowadzania konkursów, wystaw i konferencji oraz szkoleń związanych z telekomunikacją i wykorzystaniem Internetu, usługi w zakresie publikacji periodyków i druków, także w formie elektronicznej, usługi w zakresie organizowania imprez rozrywkowych, kulturalnych i sportowych, usługi w zakresie publikacji i wydawnictw, usługi w zakresie organizowania gier z wykorzystaniem multimedialnych nośników audiowizualnych, **42** usługi w zakresie projektowania i rozwoju sprzętu telekomunikacyjnego, usługi w zakresie badania projektów technicznych, usługi w zakresie programowania komputerowego, usługi w zakresie projektowania i utrzymywania stron internetowych, usługi w zakresie wynajmu sprzętu przetwarzającego dane i komputerów, usługi w zakresie udostępniania dostępu do baz danych i obsługa baz danych, usługi w zakresie tworzenia programów do przetwarzania danych, usługi w zakresie realizowania transmisji multimedialnych, usługi w zakresie zapewniania bezpieczeństwa danych w sieci, usługi w zakresie prezentowania i umożliwienia płacenia rachunków w internecie, usługi w zakresie projektowania, planowania i realizacji kampanii reklamowych w internecie, usługi hostingu rozwiązań internetowych, usługi w zakresie tworzenia i udostępniania wyników wyszukiwania oraz elektronicznych spisów przez internet, usługi w zakresie wsparcia telefonicznego dla użytkowników internetu, usługi doradcze w zakresie komputerów, transmisji, nadawania, szyfrowania i dostępu warunkowego, usługi w zakresie magazynowania oprogramowania, kodów i kluczy, **44** usługi medyczne.

(111) **217242** (220) 2005 05 05 (210) 294615
 (151) 2009 06 04 (441) 2005 08 08
 (732) Telekomunikacja Polska S.A., Warszawa, PL.
 (540)

tp

(531) 27.5.1

(510), (511) **06** metalowe kabiny telefoniczne, **09** urządzenia i przyrządy naukowe, żeglarskie, geodezyjne, elektryczne, elektroniczne, fotograficzne, kinematograficzne, optyczne, wagowe, pomiarowe, sygnalizacyjne, kontrolne, do ratowania życia, do celów dydaktycznych, systemy zabezpieczające i monitorujące, telefony, telefony analogowe, cyfrowe i komórkowe oraz pętle lokalne sieci telekomunikacyjnych, urządzenia przywoławcze, automatyczne sekretarki, dalekopisy, przewody telefoniczne, aparatura do przetwarzania informacji, światłowodowy, karty magnetyczne kodowane, karty pamięci, karty mikroprocesorowe i terminale do takich kart, karty chipowe, karty telefoniczne, zestawy telefoniczne nie abonamentowe, urządzenia do komunikacji wewnętrznej, książki telefoniczne w postaci elektronicznej, centrałe telefoniczne, minicentrałe telefoniczne, maszty radiotelegraficzne, satelity telekomunikacyjne, modemy, nadajniki telekomunikacyjne, telekomunikacyjne zespoły nadawcze, radiotelefony i zaciski przekaźników radiotelefonicznych, przenośna aparatura komunikacyjna, aparatura radiotelegraficzna, anteny, falowody, maszty do łączności radiowej, odbiorniki radiowe, słuchawki telefoniczne, maszty antenowe do telefonii bezprzewodowej, telefoniczne urządzenia przejściowe, urządzenia końcowe przeznaczone do podłączenia do sieci telefonicznej, urządzenia do obsługi poczty głosowej, telegrafy, videofony, urządzenia i instalacje do nagrywania, kodowania, dekodowania, przechowywania, szyfrowania, deszyfrowania, rejestracji, przekazu, transmisji, wzmacniania i reprodukcji dźwięku, obrazów i informacji, magnetyczne i optyczne nośniki danych, płyty (dyski) z nagraniami, terminale teleinformatyczne, biurowe, do systemu sterowania urządzeniami domowymi i systemu automatyki budynkowej, terminale dostępu do światłowodowej lub lokalnej sieci komputerowej, automaty sprzedające i mechanizmy do urządzeń uruchamianych przez wrzucenie monety, kasy sklepowe, maszyny liczące, sprzęt przetwarzający dane oraz sprzęt komputerowy, obwody drukowane, hybrydowe układy scalone, układy scalone, urządzenia i przyrządy elektroniczne do przetwarzania, zapamiętywania, przekazu, rozpowszechniania, odbioru lub wydruku danych, urządzenia do nadawania programów radiowych i telewizyjnych, kodery, multipleksy, szyfrowane, nadajniki i odbiorniki sygnałów telewizyjnych, multipleksery i demultipleksery, urządzenia z dostępem warunkowym do programów nadawanych w transmisjach, **14** metale szlachetne i ich stopy, wyroby z metali szlachetnych lub pokrywane nimi, nie ujęte w innych klasach, wyroby jubilerskie, kamienie szlachetne, przyrządy zegarmistrzowskie i chronometryczne, zegarki i zegary, **16** druki, publikacje drukowane, periodyki, książki, książki telefoniczne, broszury, notesy, skoroszyty, zeszyty, instrukcje obsługi i konserwacji, podręczniki, fotografie i materiały fotograficzne, materiały piśmiennicze i biurowe, materiały szkoleniowe i instruktażowe, nośniki z papieru lub kartonu do rejestracji programów komputerowych lub odzyskiwania danych, **18** skóra i imitacje skóry, wyroby z tych materiałów, nie ujęte w innych klasach, skóry zwierzęce, skóry surowe, kufry i torby podróżne, parasolki, parasole (duże) i laski, bicze, uprząże i wyrobymyarskie, **19** niemetalowe kabiny telefoniczne, **25** ubrania wierzchnie, koszulki, koszule, krawaty, kurtki, kamizelki, spodnie, szaliki, czapki, chustki, **28** gry, zabawki, maskotki, ozdoby choinkowe, **35** usługi w zakresie sprzedaży detalicznej towarów wymienionych w wyżej wymienionych klasach, również drogą elektroniczną, usługi w zakresie udzielania informacji na temat usług oferowanych przez zgłaszającego, także drogą on-line, usługi w zakresie przyjmowania zamówień na usługi oferowane przez zgłaszającego, jak również pośrednictwo w zawieraniu umów na te usługi, usługi w zakresie telefonicznej, bezpośredniej i internetowej obsługi klienta oraz przyjmowania reklamacji, usługi w zakresie udostępniania powierzchni reklamowej na kartach i książkach telefonicznych, usługi marketingowe, również drogą on-line, usługi pośrednictwa w sprzedaży powierzchni reklamowej w Internecie, usługi reklamowe, usługi w zakresie rozpowszechniania folderów, materiałów promocyjnych i próbek, usługi w zakresie wynajmu sprzętu reklamowego, usługi w zakresie przygotowywania opracowań statystycznych, mechanograficznych i stenotypicznych, usługi w zakresie rejestracji, gromadzenia, konwersji, kompilacji i porządkowania przekazów pisemnych i danych, usługi określania odbiorców, do których dotarły przekazy reklamowe, usługi w zakresie kompilacji i wykorzystania danych matematycznych lub statystycznych, usługi w zakresie badania i analizy rynku, usługi w zakresie tworzenia baz danych, usługi w zakresie organizowania promocji za pośrednictwem multimedialnych nośników audiowizualnych, **36** usługi w zakresie sponsoringu finansowego i sportowego, usługi w zakresie

ubezpieczeń, usługi finansowe i w zakresie spraw monetarnych i związanych z nieruchomościami, usługi pośrednictwa w sprawach bankowych i ubezpieczeniowych dotyczących wyżej wymienionych produktów, świadczone poprzez sieć telekomunikacyjną, **37** usługi w zakresie naprawy, konserwacji i instalacji sprzętu telekomunikacyjnego, **38** usługi telekomunikacyjne, usługi teleinformatyczne, usługi w zakresie radiotelefonii mobilnej, usługi komunikacyjne świadczone poprzez Internet, usługi w zakresie poczty elektronicznej oraz przesyłania informacji tekstowej i obrazowej, usługi w zakresie zleceń przywoławczych, usługi w zakresie emisji radiowej i telewizyjnej, usługi w zakresie udzielania informacji o telekomunikacji, usługi w zakresie łączności poprzez terminale komputerowe, usługi w zakresie łączności poprzez sieć światłowodów, usługi w zakresie łączności radiowej, telefonicznej i telegraficznej, usługi w zakresie nadawania telegramów, usługi w zakresie ogłoszeń elektronicznych, usługi w zakresie połączeń z Internetem za pośrednictwem telekomunikacji, usługi w zakresie udostępniania i leasingu czasu dostępu do Internetu oraz do sieci komputerowych osobom trzecim, usługi w zakresie udostępniania miejsc internetowych osobom trzecim i tworzenia elektronicznych skrzynek pocztowych dla osób trzecich, usługi w zakresie udostępniania książek telefonicznych on-line, usługi w zakresie kolekcjonowania i udostępniania informacji i wiadomości prasowych, usługi w zakresie wymiany elektronicznej danych zebranych w bazie danych dostępnych przez sieć telekomunikacyjną, usługi operatorskie w zakresie sieci telekomunikacyjnych lub telewizji kablowe, usługi w zakresie przekazu satelitarne, usługi telefoniczne, usługi w zakresie przeprowadzania telekonferencji, usługi teleksowe, usługi w zakresie wypożyczania sprzętu telekomunikacyjnego, usługi w zakresie telefonicznej obsługi klienta, usługi w zakresie udostępniania infrastruktury telekomunikacyjnej obcym operatorom, **41** usługi w zakresie prowadzenia kafejek internetowych, usługi rozrywkowe i edukacyjne, usługi w zakresie organizowania i przeprowadzania konkursów, wystaw i konferencji oraz szkoleń związanych z telekomunikacją i wykorzystaniem internetu, usługi w zakresie publikacji periodyków i druków, także w formie elektronicznej, usługi w zakresie organizowania imprez rozrywkowych, kulturalnych i sportowych, usługi w zakresie publikacji i wydawnictw, usługi w zakresie organizowania gier z wykorzystaniem multimedialnych nośników audiowizualnych, **42** usługi w zakresie projektowania i rozwoju sprzętu telekomunikacyjnego, usługi w zakresie badania projektów technicznych, usługi w zakresie programowania komputerowego, usługi w zakresie projektowania i utrzymywania stron internetowych, usługi w zakresie wynajmu sprzętu przetwarzającego dane i komputerów, usługi w zakresie udostępniania dostępu do baz danych i obsługa baz danych, usługi w zakresie tworzenia programów do przetwarzania danych, usługi w zakresie realizowania transmisji multimedialnych, usługi w zakresie zapewniania bezpieczeństwa danych w sieci, usługi w zakresie prezentowania i umożliwienia płatności rachunków w internecie, usługi w zakresie projektowania, planowania i realizacji kampanii reklamowych w internecie, usługi hostingu rozwiązań internetowych, usługi w zakresie tworzenia i udostępniania wyników wyszukiwania oraz elektronicznych spisów przez internet, usługi w zakresie wsparcia telefonicznego dla użytkowników internetu, usługi doradcze w zakresie komputerów, transmisji, nadawania, szyfrowania i dostępu warunkowego, usługi w zakresie magazynowania oprogramowania, kodów i kluczy, **44** usługi medyczne.

(111) **217243** (220) 2006 10 25 (210) 317163
 (151) 2009 06 24 (441) 2007 02 05
 (732) Biuro Nieruchomości „RAMZES” Beata Stereńczak,
 Bydgoszcz, PL.
 (540)



Kolor znaku: biały, brązowy
 (531) 7.5.1, 26.3.1, 27.5.1, 29.1.12

(510), (511) **36** pośrednictwo w obrocie nieruchomościami, administrowanie i zarządzanie nieruchomościami, pośrednictwo finansowe i ubezpieczeniowe.

(111) **217244** (220) 2007 09 10 (210) 329965
 (151) 2009 06 08 (441) 2007 12 24
 (732) Exterran Holdings, Inc., Houston, US.
 (540)



(531) 26.2.1, 27.5.1
 (510), (511) **07** sprężarki do gazu; urządzenia do sprężania, produkcji i przetwarzania ropy naftowej i gazu ziemnego; urządzenia do odsalania; turbiny, **37** instalowanie, serwisowanie, naprawianie i konserwowanie urządzeń tłoczni gazu; instalowanie, konserwowanie i naprawy urządzeń do sprężania, produkcji i przetwarzania ropy i gazu ziemnego, urządzeń do odsalania, turbin oraz zbiorników do magazynowania cieczy i gazu; świadczenie usług remontowo-konserwacyjnych w odniesieniu do urządzeń do sprężania, produkcji i przetwarzania ropy naftowej i gazu ziemnego, urządzeń do odsalania, turbin oraz zbiorników na gazy i cieczy; regeneracja urządzeń i komponentów do sprężania gazu ziemnego; odtwarzanie i serwisowanie urządzeń do sprężania, produkcji i przetwarzania ropy naftowej i gazu ziemnego, urządzeń do odsalania, turbin oraz zbiorników do magazynowania cieczy i gazu; usługi w zakresie rozruchów technicznych, w szczególności pomoc przy instalowaniu i uruchomieniu urządzeń stosowanych w przemyśle naftowym, gazowniczym, chemicznym, petrochemicznym, energetyce, odsalaniu i w przemyśle rafineryjnym, **39** pakowanie kompresorów (sprężarek) na potrzeby transportu i dostaw; dystrybucja i dostarczanie urządzeń stosowanych w przemyśle naftowym, gazowniczym, chemicznym, petrochemicznym, energetyce, odsalaniu oraz w przemyśle rafineryjnym na zlecenie; dostarczanie urządzeń tłoczni gazu; dystrybucja urządzeń do projektowania, zaopatrywania, przechowywania, instalowania, eksploataowania, serwisowania, naprawiania i konserwowania urządzeń do zwiększania kubatury gazu o danym ciśnieniu w celu uzyskania oczekiwanego wyższego ciśnienia na potrzeby przesyłu; dostarczanie urządzeń do sprężania, produkcji i przetwarzania ropy naftowej i gazu ziemnego, urządzeń do odsalania, turbin oraz zbiorników na gazy i cieczy; lisingowanie (wypożyczanie) zbiorników do magazynowania cieczy i gazu, **40** usługi w zakresie sprężania gazów, wypożyczanie urządzeń do sprężania, produkcji i przetwarzania ropy naftowej i gazu ziemnego, lisingowanie (wypożyczanie) urządzeń do sprężania, produkcji i przetwarzania ropy naftowej i gazu, urządzeń do odsalania, turbin, wytwarzanie na specjalne zamówienie urządzeń do sprężania, produkcji i przetwarzania ropy naftowej i gazu ziemnego, urządzeń do odsalania, turbin oraz zbiorników na gazy i cieczy, **41** usługi szkoleniowe prowadzone na zlecenie, w szczególności szkolenia i seminaria z zakresu przemysłu naftowego, gazowniczego, chemicznego, petrochemicznego, energetyki, odsalania i przemysłu rafineryjnego, **42** usługi inżynierskie, w szczególności projektowanie na potrzeby przemysłu naftowego, gazowniczego, chemicznego, petrochemicznego, energetyki, odsalania i przemysłu rafineryjnego; projektowanie urządzeń tłoczni gazu; projektowanie urządzeń do sprężania, produkcji i przetwarzania ropy i gazu ziemnego, urządzeń do odsalania, turbin oraz zbiorników do magazynowania cieczy i gazu, przekonstruowanie urządzeń i komponentów do sprężania gazu ziemnego.

(111) **217245** (220) 2007 10 26 (210) 332020
 (151) 2009 06 05 (441) 2008 02 04
 (732) Biofarm Spółka z ograniczoną odpowiedzialnością,
 Poznań, PL.
 (540) VICELLA

(510), (511) **05** produkty farmaceutyczne: leki, środki dezynfekcyjne, odkażające, preparaty weterynaryjne, dietetyczne środki medyczne, produkty sanitarne: materiały opatrunkowe, plastry, podpaski higieniczne, żywność dla niemowląt.

(111) **217246** (220) 2007 10 29 (210) 332103
 (151) 2009 04 17 (441) 2008 02 04

(732) Toyota Jidosha Kabushiki Kaisha (Toyota Motor Corporation), Aichi-ken, JP.

(540) TOYOTA BANK
(510), (511) **36** finansowanie dotyczące samochodów, a zwłaszcza finansowanie nabycia i leasingu pojazdów, gwarantowanie i administrowanie umowami ubezpieczeniowymi, umowami serwisowymi, umowami przedpłaconego utrzymania oraz umowami umorzenia długów, wszystkie dotyczące pojazdów.

(111) **217247** (220) 2007 10 29 (210) 332144
(151) 2009 05 29 (441) 2008 02 04

(732) Zakłady Przemysłu Cukierniczego MIESZKO S.A., Warszawa, PL.

(540) CUKIERKI PEŁNE ŻYCIA
(510), (511) **30** wyroby cukiernicze i słodczyce.

(111) **217248** (220) 2007 11 08 (210) 332560
(151) 2009 04 01 (441) 2008 02 18

(732) BAKOMA S.A., Warszawa, PL.
(540)



Kolor znaku: granatowy i odcienie, zielony i odcienie, czerwony, żółty i odcienie, biały

(531) 5.7.1, 27.5.1, 27.7.1, 29.1.15
(510), (511) **29** kefir.

(111) **217249** (220) 2007 11 08 (210) 332561
(151) 2009 04 01 (441) 2008 02 18

(732) BAKOMA S.A., Warszawa, PL.
(540)



Kolor znaku: granatowy i odcienie, zielony i odcienie, czerwony, żółty i odcienie, biały

(531) 5.7.1, 27.5.1, 27.7.1, 29.1.15
(510), (511) **29** jogurty.

(111) **217250** (220) 2007 11 08 (210) 332562
(151) 2009 04 01 (441) 2008 02 18

(732) BAKOMA S.A., Warszawa, PL.
(540)



Kolor znaku: granatowy i odcienie, zielony i odcienie, czerwony, żółty i odcienie, biały

(531) 5.7.1, 27.5.1, 27.7.1, 29.1.15
(510), (511) **29** produkty serowarskie, twarogi, sery.

(111) **217251** (220) 2007 11 23 (210) 333260
(151) 2009 05 11 (441) 2008 03 03
(732) BEWELL-POLSKA Aurelia Tchórzewska, Bielsko-Biała, PL.
(540)



Kolor znaku: czarny, złoty

(531) 3.3.1, 27.5.1, 29.1.12
(510), (511) **03** kosmetyki, produkty i środki ziołowe do celów kosmetycznych, balsamy ziołowe do celów kosmetycznych, kremy, żele i mlecza kosmetyczne, **05** produkty, preparaty i środki farmaceutyczne, środki i substancje dietetyczne do celów leczniczych, **35** zgromadzenie, z myślą o osobach trzecich, różnych produktów (bez uwzględnienia transportu) zwłaszcza w zakresie klas towarowych 03, 05, 10 w celu umożliwienia konsumentom wygodne ich obejrzenie i dokonanie zakupu w dobrych warunkach.

(111) **217252** (220) 2007 12 03 (210) 333587
(151) 2009 06 08 (441) 2008 03 17

(732) „OAZA ZDROWIA” Spółka z o.o., Olsztyn, PL.
(540)



Kolor znaku: beżowo-różowy, brązowy, czarny, zielony

(531) 26.1.1, 27.5.1, 29.1.15
(510), (511) **09** automaty do dystrybucji artykułów żywnościowych, napojów, upominków, kosmetyków, artykułów higienicznych, wyrobów papierosowych, wyrobów alkoholowych, **29** flaki, konserwy mięsne, krokiety, mięso, ekstrakty mięsne, ryby, paszety, placki ziemniaczane, potrawy rybne, sałatki, sery, tłuszcze jadalne, warzywa i owoce suszone, wędliny, zupy, dziczyzna, wyroby garmażeryjne z mięsa, dania gotowe do spożycia, dania mrożone z mięsa, **32** napoje, soki, nektary, wody mineralne, wody gazowane, napoje bezalkoholowe, piwo.

(111) **217253** (220) 2007 12 03 (210) 333593
(151) 2009 05 29 (441) 2008 03 17

(732) „Korpiek-Lublin” Spółka z ograniczoną odpowiedzialnością, Lublin, PL.
(540)



Kolor znaku: zielony i odcienie, biały

(531) 26.1.2, 27.5.1, 29.1.12
(510), (511) **29** mięso, ryby, drób, dziczyzna, białka jajek, białko spożywcze, koncentraty na bulion, preparaty do produkcji bulionu, chipsy ziemniaczane, chrupki owocowe, chrupki ziemniaczane, masło czekoladowe, daktyle, dżemy, galaretki jadalne, jaja w proszku, zupy jarzynowe, masło kakaowe, owoce kandyzowane, owoce konserwowane, masło kokosowe, wiórki kokosowe, olej kokosowy, tłuszcz kokosowy, kielbasy, kaszanka, kompot, koncentrat pomidorowy, koncentraty, konserwy mięsne, konserwy rybne, konserwy z owocami, konserwy z warzywami, olej kukurydziany, łój spożywczy, margaryna, marmolada, masło, kram na bazie masła, masło arachidowe, masło czekoladowe, masło kakaowe, masło z orzechów kokosowych, miąższ owoców, migdały spreparowane, napoje mleczne, mleczne produkty, mleko, mrożone owoce, olej rzepakowy jadalny, oleje jadalne, oliwki konserwowane, olej z orzechów palmowych, orzechy spreparowane, orzeszki arachidowe preparowane, owoce lukrowane, owoce puszkowane, olej palmowy, pektyna do celów spożywczych, placki ziemniaczane, proteiny spożywcze, rodzynki, ryby

konserwowane i puszkowane, filety z ryby, skórki owocowe, olej sezamowy, olej palmowy, smalec, śmietana, pasty zawierające tłuszcz, tłuszcz kokosowy, tłuszcze jadalne, warzywa puszkowane, warzywa konserwowane, wędliny, zupy, składniki do sporządzania zup, żółtka jajek, żelatyna spożywcza, żelatyna do żywności, **30** środki do polepszania walorów smakowych artykułów spożywczych w szczególności: preparaty do żywności, aromaty do żywności, aromaty do ciast inne niż oleje esencyjne, aromaty do ciasta; aromaty do napojów, biszkopty, bita śmietana, bułka tarta, bułki, chałwa, ciasto w proszku, cukierki, drożdże, drożdże w tabletkach nie do celów medycznych, zaczyn drożdżowy, enzymy do ciasta, esencje do artykułów żywnościowych, glukoza do celów spożywczych, gluten do celów spożywczych, galaretki owocowe, galaretki spożywcze, melasa, gofry, kakao, lody spożywcze, lody spożywcze w proszku, makaron: nitki, paski, rurki, makarony spożywcze, mąka, mąka gorczycowa, mąka kukurydziana, mąka mielona, mąka pszenna, mąka spożywcza, mąka ziemniaczana do celów spożywczych, preparaty do zmiękczenia mięsa, jadalne ozdoby do ciast, pasta migdałowa, piernik, pizze, placki, płatki kukurydziane, płatki owsiane, płatki zbożowe, lody spożywcze w proszku, przyprawy, pudding, sosy do sałatek, skrobia do celów spożywczych, słodczyce, słodczyce do dekoracji choinek, słodziki, sód do celów spożywczych, sosy do polewania deserów, syrop cukrowy do celów spożywczych, środki wiążące do lodów spożywczych, wanilia, wyroby cukiernicze, zagęszczacze stosowane przy gotowaniu produktów spożywczych, preparaty zbożowe, **39** usługi związane z pakowaniem towarów przed wysyłką, dystrybucja paczek, dystrybucja przesyłek, magazynowanie, wynajmowanie magazynów, pakowanie produktów i towarów, transport powietrzny, transport drogowy, transport kolejowy, przewóz ładunków samochodami ciężarowymi, składowanie towarów, spedycja, pośrednictwo w transporcie, wynajmowanie magazynów.

(111) **217254** (220) 2007 12 04 (210) 333649
(151) 2009 06 18 (441) 2008 03 17
(732) Lidl Stiftung & Co. KG, Neckarsulm, DE.
(540)



Kolor znaku: różowy, purpurowy, biały
(531) 26.1.2, 27.5.1, 29.1.12
(510), (511) **05** kobiece artykuły higieniczne, chusteczki higieniczne nasączone płynami farmaceutycznymi, **06** folia cynowa, **16** wyroby wykonane z papieru, papier do użytku domowego, torby na śmieci, folia do opakowywania, papier toaletowy, papierowe chusteczki do nosa, papierowe ręczniki i chusteczki kosmetyczne, **21** ściereczki do czyszczenia, chusteczki czyszczące, gąbki czyszczące, chusteczki do użytku domowego, ściereczki do podłogi.

(111) **217255** (220) 2007 12 11 (210) 333903
(151) 2009 06 18 (441) 2008 03 17
(732) Angloman Firma Handlowo-Usługowa Dominik Doliński, Ruda Śląska, PL.
(540)

AngloMan

Kolor znaku: granatowy
(531) 27.5.1, 29.1.4
(510), (511) **35** doradztwo w zakresie organizowania i prowadzenia działalności gospodarczej, pośrednictwo pracy, produkcja reklam, usługi w zakresie badania opinii rynku, usługi marketingowe, sekretarskie i stenografowanie, usługi reklamowe z wykorzystaniem wszystkich metod słownych, dźwiękowych, audiowizualnych, multimedialnych i internetowych, **38** emisja radiowa i telewizyjna, przesyłanie serwisów i innych informacji oraz programów przy pomocy terminali komputerowych, internetowych i światłowodowych, **41** edukacja, nauczanie języków obcych i wykonywanie tłumaczeń, nauczanie korespondencyjne, organizowanie konkursów, konfe-

rencji i kongresów, wystaw i targów, galerii w celach kulturalnych i edukacyjnych, organizowanie przedszkoli, szkół i wyższych uczelni, obozów językowych, wypoczynkowych i sportowych, prowadzenie ośrodków kultury i bibliotek, publikacje multimedialne i internetowe programów popularnonaukowych, naukowych i szkoleniowych, publikowanie tekstów innych niż reklamowe, seminaria, staże, szkolenia obejmujące edukację i ćwiczenie umiejętności personalnych oraz rozwijanie zasobów pracowników, produkcja filmów, programów radiowych, fotografii w zakresie nauczania, rozrywki, sportu i rekreacji, usługi związane z edukacją nauczaniem i kształceniem w stopniu podstawowym i zaawansowanym, w tym z internatem, wszelkie szkolenia doradcze, wypożyczanie nagrań, sprzętu i książek do nauki i edukacji.

(111) **217256** (220) 2007 12 13 (210) 333998
(151) 2009 04 03 (441) 2008 03 17
(732) PROTOSS Spółka z ograniczoną odpowiedzialnością, Warszawa, PL.
(540)



Kolor znaku: niebieski, czerwony
(531) 16.3.17, 27.5.1, 29.1.12
(510), (511) **09** programy komputerowe, **35** reklama ofert nieruchomości, **36** pośrednictwo w handlu nieruchomościami.

(111) **217257** (220) 2008 01 04 (210) 334804
(151) 2009 05 11 (441) 2008 04 14
(732) NEW BALANCE ATHLETIC SHOE, INC., Boston, US.
(540)



(531) 27.5.1
(510), (511) **25** odzież, obuwie, nakrycia głowy.

(111) **217258** (220) 2008 01 21 (210) 335396
(151) 2009 06 09 (441) 2008 04 28
(732) KOMPLEX P/POŻ BHP Spółka Cywilna Irena Kleśta, Wiesław Kleśta, Szczecin, PL.
(540)



Kolor znaku: czerwony, biały, czarny
(531) 15.9.1, 22.3.1, 26.4.2, 26.11.1, 27.5.1, 29.1.13
(510), (511) **09** gaśnice, **11** hydranty.

(111) **217259** (220) 2008 01 24 (210) 335571
(151) 2009 06 23 (441) 2008 04 28
(732) Izabela Makosz, Mysiadło, PL.
(540)



Kolor znaku: czerwony, biały, szary, czarny
(531) 26.4.2, 27.5.1, 29.1.14
(510), (511) **44** salon piękności (kosmetyka), salon kosmetyczny.

(111) **217260** (220) 2008 01 24 (210) 335578
 (151) 2009 06 23 (441) 2008 04 28
 (732) TRIANGLE TYRE CO., LTD., Weihai, CN.
 (540)



(531) 3.6.1, 3.6.3, 27.5.1
 (510), (511) **12** wszelkie typy opon.

(111) **217261** (220) 2008 01 24 (210) 335590
 (151) 2009 06 09 (441) 2008 04 28
 (732) YETICO S.A., Olsztyn, PL.
 (540)



Kolor znaku: czarny, biały, czerwony
 (531) 2.3.1, 9.1.7, 27.5.1, 29.1.13
 (510), (511) **17** materiał izolacyjny-styropian.

(111) **217262** (220) 2008 01 24 (210) 335591
 (151) 2009 06 09 (441) 2008 04 28
 (732) YETICO S.A., Olsztyn, PL.
 (540)



Kolor znaku: czarny, złoty
 (531) 5.3.6, 27.5.1, 29.1.12
 (510), (511) **17** materiał izolacyjny-styropian.

(111) **217263** (220) 2008 01 24 (210) 335592
 (151) 2009 06 09 (441) 2008 04 28
 (732) YETICO S.A., Olsztyn, PL.
 (540)



Kolor znaku: niebieski, czarny, biały
 (531) 5.3.6, 27.5.1, 29.1.13
 (510), (511) **17** materiał izolacyjny-styropian.

(111) **217264** (220) 2008 01 24 (210) 335621
 (151) 2009 06 09 (441) 2008 04 28
 (732) Spółdzielca Mleczarnia SPOMLEK, Radzyń Podlaski, PL.
 (540) KINGDAMMER
 (510), (511) **29** jogurty, kefir, masło, mleko, maślanka, kremy i desery na bazie jogurtów, masła, mleka, kefirów, śmietany z dodatkiem owoców, orzechów, muesli, zbóż, czekolady, kakao, kawy, napoje mleczne lub z przewagą mleka, mleczne produkty, produkty serowarskie, sery twarogowe, dojrzewające, topione, serki homogenizowane, twarożki, śmietana.

(111) **217265** (220) 2008 01 24 (210) 335622
 (151) 2009 06 09 (441) 2008 04 28
 (732) Spółdzielca Mleczarnia SPOMLEK, Radzyń Podlaski, PL.

(540) KINGRADER
 (510), (511) **29** jogurty, kefir, masło, mleko, maślanka, kremy i desery na bazie jogurtów, masła, mleka, kefirów, śmietany z dodatkiem owoców, orzechów, muesli, zbóż, czekolady, kakao, kawy, napoje mleczne lub z przewagą mleka, mleczne produkty, produkty serowarskie, sery twarogowe, dojrzewające, topione, serki homogenizowane, twarożki, śmietana.

(111) **217266** (220) 2008 01 24 (210) 335623
 (151) 2009 06 09 (441) 2008 04 28
 (732) Spółdzielca Mleczarnia SPOMLEK, Radzyń Podlaski, PL.
 (540) SZAFIR

(510), (511) **29** jogurty, kefir, mleko, maślanka, kremy i desery na bazie jogurtów, masła, mleka, kefirów, śmietany z dodatkiem owoców, orzechów, muesli, zbóż, czekolady, kakao, kawy, napoje mleczne lub z przewagą mleka, mleczne produkty z wyłączeniem tłuszczu jadalnych, produkty serowarskie, sery twarogowe, dojrzewające, topione, serki homogenizowane, twarożki, śmietana.

(111) **217267** (220) 2008 01 29 (210) 335802
 (151) 2009 06 17 (441) 2008 05 12
 (732) Przedsiębiorstwo Produkcyjno-Handlowo-Uslugowe „CERBER” Cezary Jagodziński, Łowicz, PL.
 (540) vip socks
 (510), (511) **25** odzież z dzianin, skarpetki, pończochy, rajtuzy, rajstopy.

(111) **217268** (220) 2008 02 04 (210) 336058
 (151) 2009 06 05 (441) 2008 05 12
 (732) Biofarm Spółka z ograniczoną odpowiedzialnością, Poznań, PL.

(540) BETAFAR
 (510), (511) **05** produkty farmaceutyczne: leki; środki dezynfekcyjne; odkażające; produkty weterynaryjne; dietetyczne środki medyczne; produkty sanitarne: materiały opatrunkowe, plastry, podpaski higieniczne; żywność dla niemowląt.

(111) **217269** (220) 2008 02 11 (210) 336438
 (151) 2009 06 18 (441) 2008 05 26
 (732) ZAKŁAD UTYLIZACJI ODPADÓW Spółka z ograniczoną odpowiedzialnością, Konin, PL.
 (540)



Kolor znaku: zielony, czarny, biały
 (531) 1.5.1, 5.3.20, 26.1.1, 26.2.7, 26.11.3, 26.11.8, 27.1.1, 27.1.6, 27.5.1, 27.5.21, 27.5.25, 29.1.13
 (510), (511) **35** usługi w zakresie sprzedaży surowców wtórnych w postaci segregowanych odpadów metalowych i niemetalowych, **39** transport i wyładunek śmieci i odpadów segregowanych i niesegregowanych, odpadów niebezpiecznych, transport drogowy pojazdami specjalistycznymi, transport sanitarny, **40** sortowanie odpadów i surowców wtórnych i ich przetwarzanie, odkażanie materiałów niebezpiecznych, niszczenie śmieci i odpadów.

(111) **217270** (220) 2008 02 26 (210) 337127
 (151) 2009 06 17 (441) 2008 06 09
 (732) BRUK-BET Spółka z o.o., Nieciecza, PL.
 (540) LABIRYNT
 (510), (511) **19** kostka brukowa.

(111) **217271** (220) 2008 02 26 (210) 337130
 (151) 2009 06 17 (441) 2008 06 09
 (732) BRUK-BET Spółka z o.o., Nieciecza, PL.
 (540) PARKIET
 (510), (511) **19** kostka brukowa.

(111) **217272** (220) 2008 02 26 (210) 337133
 (151) 2009 06 17 (441) 2008 06 09
 (732) BRUK-BET Spółka z o.o., Nieciecza, PL.
 (540) SINUS
 (510), (511) **19** kostka brukowa.

(111) **217273** (220) 2008 02 26 (210) 337136
 (151) 2009 06 17 (441) 2008 06 09
 (732) BRUK-BET Spółka z o.o., Nieciecza, PL.
 (540) UNI MARKANT
 (510), (511) **19** kostka brukowa.

(111) **217274** (220) 2008 02 26 (210) 337140
 (151) 2009 06 17 (441) 2008 06 09
 (732) BRUK-BET Spółka z o.o., Nieciecza, PL.
 (540) FALA
 (510), (511) **19** kostka brukowa.

(111) **217275** (220) 2008 02 26 (210) 337141
 (151) 2009 06 17 (441) 2008 06 09
 (732) BRUK-BET Spółka z o.o., Nieciecza, PL.
 (540) KONTUR
 (510), (511) **19** kostka brukowa.

(111) **217276** (220) 2008 02 26 (210) 337154
 (151) 2009 06 17 (441) 2008 06 09
 (732) Lidl Stiftung & Co. KG, Neckarsulm, DE.
 (540)



Kolor znaku: czerwony, biały, czarny, szary i odcienie
 (531) 26.4.2, 27.5.1, 29.1.14
 (510), (511) **02** środki zabezpieczające przed rdzą, farby i barwniki do opon samochodowych i zderzaków samochodowych, **03** środki do czyszczenia, polerowania, szorowania i ścierania, środki do czyszczenia samochodów i środki do kosmetyki samochodowej, pianki czyszczące do okien, koncentraty do czyszczenia okien, dodatki i środki do spryskiwaczy szyb samochodowych, uszczelki do okien, pianki do kosmetyki opon, preparaty do czyszczenia i kosmetyki silnika, środki do czyszczenia lakieru i środki do kosmetyki lakieru, środki czyszczące do tapicerki, środki do usuwania owadów, preparaty do czyszczenia obręczy kół, spray do pielęgnacji gumy i plastiku, olej silikonowy w spray'u, spray do wnętrza samochodu, preparaty do usuwania rdzy, **21** gąbki, gąbki do mycia, gąbki do owadów i gąbki do okien z mikro-włókien, szczotki czyszczące, skóra do polerowania, skóra do celów czyszczących, ścierki do czyszczenia ręcznego, ścierki do czyszczenia wnętrza samochodu i szyb samochodowych, ścierki do przecierania szyb.

(111) **217277** (220) 2008 02 28 (210) 337316
 (151) 2009 06 23 (441) 2008 06 09
 (732) Denatl Art dr n. med. Barbara Stawska, Szczecin, PL.
 (540)



Dental Art

Kolor znaku: czarny, czerwony, biały
 (531) 26.1.4, 26.4.1, 27.5.1, 29.1.13
 (510), (511) **44** rehabilitacja implantologiczno-protetyczna, stomatologia estetyczna, terapia endodontyczna.

(111) **217278** (220) 2008 02 29 (210) 337427
 (151) 2009 06 18 (441) 2008 06 09
 (732) PANAS TRANSPORT PRZEMYSŁAW PANAS, Zwierzyniec, PL.
 (540)



(531) 3.7.17, 27.5.1
 (510), (511) **39** transport drogowy i powietrzny, spedycja, wynajem środków transportu z kierowcą.

(111) **217279** (220) 2008 02 29 (210) 337429
 (151) 2009 06 18 (441) 2008 06 09
 (732) PANAS TRANSPORT PRZEMYSŁAW PANAS, Zwierzyniec, PL.
 (540)



Kolor znaku: granatowy, szary
 (531) 3.7.17, 27.5.1, 29.1.12
 (510), (511) **39** transport drogowy i powietrzny, spedycja, wynajem środków transportu z kierowcą.

(111) **217280** (220) 2008 03 06 (210) 337790
 (151) 2009 05 07 (441) 2008 06 09
 (732) Przychodnia Specjalistyczno-Rehabilitacyjna PULSANTIS Sp. z o.o., Wrocław, PL.
 (540)



Kolor znaku: biały, czerwony, granatowy
 (531) 2.9.1, 27.5.1, 29.1.13
 (510), (511) **41** organizowanie wypoczynku w połączeniu z rehabilitacją, organizowanie zawodów sportowych, organizowanie i prowadzenie seminariów i sympozjów, **42** badania bakteriologiczne, badania psychotechniczne, **44** kompleksowe usługi medyczne w zakresie leczenia podstawowego dla dzieci i dorosłych oraz leczenia specjalistycznego w tym: okulistycznego, laryngologicznego, neurologicznego, stomatologicznego, chirurgicznego (w tym chirurgia plastyczna), reumatologicznego, ginekologicznego, dermatologicznego, ortopedycznego, angiologicznego, urologicznego, alergologicznego, diabetologicznego, psychologicznego, psychiatrycznego i logopedycznego, rehabilitacja medyczna, wodolecznictwo, masaże wibracyjny i masaż wirowy, basen rehabilitacyjny, korekcja wad postawy dorosłych, dzieci i młodzieży, inhalacje, realizacja programów zdrowotnych, usługi fizykoterapeutyczne w zakresie: laseroterapia, magnetoterapia, krioterapia, jonoforeza, diadynamika, ultradźwięki, elektrostymulacja, światłolecznictwo, terapuls, diaderma, masaż leczniczy, badania RTG, USG, EKG, Doppler, badania spirometryczne, analiza krwi, badania hormonalne, markery nowotworowe, badania w zakresie immunologii i autoimmunologii, badania moczu.

(111) **217281** (220) 2008 03 11 (210) 338023
 (151) 2009 05 11 (441) 2008 06 23
 (732) INWESTYCJE I NIERUCHOMOŚCI Spółka z o.o., Jawornik, PL.
 (540)



Kolor znaku: czarny, żółty
 (531) 27.5.1, 29.1.12
 (510), (511) **35** usługi w zakresie sprzedaży samochodów, w tym sprzedaż w salonach lub komisach samochodowych, **36** usługi w zakresie ubezpieczeń, w tym pośrednictwo ubezpieczeniowe, doradztwo w sprawach ubezpieczeń, informacji w sprawach ubezpieczeń, usługi w zakresie kredytowania, w tym udzielanie kredytów ratal-

nych, sporządzanie umów kredytowych, **37** usługi w zakresie stacji obsługi samochodów, w tym obsługa i naprawa samochodów, mycie samochodów.

(111) **217282** (220) 2006 11 20 (210) 318144
(151) 2009 04 27 (441) 2007 03 05
(732) Asseco Poland Spółka Akcyjna, Rzeszów, PL.
(540)



Kolor znaku: niebieski

(531) 27.5.1, 27.7.1, 29.1.4

(510), (511) **09** oprogramowanie komputerów, sprzęt komputerowy, sprzęt elektroniczny i elektryczny, aparatura rozdzielcza i kontrolna, aparatura dla telefonii i telegrafii przewodowej i bezprzewodowej, odbiorniki i nadajniki obrazu i dźwięku wraz z wyposażeniem, elementy układów automatyki sterującej, osprzęt do sterowania procesami przemysłowymi, **35** doradztwo informatyczne w zakresie organizacji i zarządzania w działalności gospodarczej, doradztwo informatyczne w zakresie zarządzania personalnego, zarządzanie informatycznymi sieciami lokalnymi i rozległymi, badania rynku na polach systemów informatycznych, **37** wykonywanie sieci lokalnych i sieci rozległych, prowadzenie serwisu naprawczego sprzętu komputerowego, **38** usługi w zakresie transmisji i teletransmisji danych, usługi w zakresie nadawania, odbioru i transmisji informacji tekstowych, dźwiękowych oraz obrazowych, **41** organizowanie i prowadzenie szkoleń w zakresie obsługi i administracji systemami informatycznymi, **42** analizy i projektowanie oprogramowania użytkowego, projektów zintegrowanych systemów informatycznych i baz danych, wdrażanie oprogramowania użytkowego przy wykonywaniu kompleksowych systemów informatycznych, elektroniczna archiwizacja i prowadzenie archiwów elektroniczno-informatycznych, projektowanie w zakresie integrowania w spójne systemy informatyczne technologii sprzętowych, programowych i telekomunikacyjnych, serwis i nadzór systemów informatycznych, przetwarzanie danych przy wykorzystaniu systemów informatycznych obejmujących sieci, sprzęt komputerowy i oprogramowanie (outsourcing), doradztwo informatyczne, najem komputerów i oprogramowania komputerowego.

(111) **217283** (220) 2007 10 11 (210) 331351
(151) 2009 04 15 (441) 2008 01 21
(732) „DENTIMED FORTE” Spółka Cywilna Magdalena Ciechomska, Ewa Kucharska, Poznań, PL.
(540)



Kolor znaku: biały, szary, czerwony

(531) 25.5.2, 27.5.1, 29.1.13

(510), (511) **44** usługi stomatologiczne, usługi dentystyczne.

(111) **217284** (220) 2007 10 22 (210) 331817
(151) 2009 04 15 (441) 2008 02 04
(732) Wiktor Jarosz, Wrocław, PL.
(540)



Kolor znaku: szary, granatowy

(531) 26.1.1, 27.5.1, 29.1.12

(510), (511) **44** usługi medyczne, usługi w zakresie aromaterapii, chiropraktyki, dentystyki i stomatologii, fizjoterapii, fizykoterapii,

implantacji włosów, prowadzenie klinik medycznych i lecznic prywatnych, usługi w zakresie pomocy medycznej i opieki zdrowotnej, usługi w zakresie medycznej pielęgniarstwa, usługi w zakresie chirurgii plastycznej, usługi położnicze, porady w zakresie farmakologii, porady psychologiczne, usługi szpitalne, usługi w zakresie sztucznego zapłodnienia i zapłodnienia metodą in vitro.

(111) **217285** (220) 2007 10 26 (210) 332019
(151) 2009 04 27 (441) 2008 02 04
(732) „NOVICHEM” Spółka z o.o., Chorzów, PL.
(540) NOMINA

(510), (511) **01** organiczne i nieorganiczne dodatki do żywności stosowane w przemyśle spożywczym, **30** przyprawy, **39** towary transport drogowy pojazdami uniwersalnymi.

(111) **217286** (220) 2007 11 08 (210) 332588
(151) 2009 04 03 (441) 2008 02 18
(732) „PELIKAN” Paulina Rams, Lublin, PL.
(540)



(531) 3.7.21, 3.7.24, 27.5.1

(510), (511) **25** apaszki, chusty i chustki, bielizna, sukienki wizytowe, garsonki, palta, kapelusze, futra, rękawice, wykonane ze skóry, imitacji skóry, pończochy.

(111) **217287** (220) 2007 11 14 (210) 332838
(151) 2009 04 03 (441) 2008 02 18
(732) SORAYA Spółka Akcyjna, Radzymin, PL.
(540) Fantasy in Red

(510), (511) **03** mydła, środki perfumeryjne, olejki eteryczne, kosmetyki, płyny do pielęgnacji włosów, środki do czyszczenia zębów, artykuły toaletowe, pumeks, chusteczki nasączone płynami kosmetycznymi, preparaty do depilacji, maści i balsamy do celów kosmetycznych, tłuszcze do celów kosmetycznych, wazelina kosmetyczna, mleczko migdałowe do celów kosmetycznych, preparaty do odbarwiania do celów kosmetycznych, preparaty kosmetyczne do odchudzania, sole kąpielowe do celów innych niż lecznicze, sole wybielające, woda utleniona do celów kosmetycznych, ozdoby do celów kosmetycznych-ozdobne naklejki na ciało, brokaty ozdobne, szablony papierowe do makijażu oczu, rzęsy sztuczne, kleje do mocowania sztucznych rzęs, kadzidełka, **05** kosmetyki do celów leczniczych, balsamy do celów leczniczych, błota lecznicze, błota do kąpeli, borowina, chusteczki nasączone płynami farmaceutycznymi, kamfora, sole kąpielowe, sole do kąpeli z wód mineralnych, kąpiele z wód mineralnych, preparaty farmaceutyczne przeciw łupieżowi, mazidła, preparaty medyczne do odchudzania, herbatki i zioła do odchudzania do celów leczniczych, sole kąpielowe do celów leczniczych, środki przeciw poceniu się stóp, **44** usługi salonów piękności, usługi kosmetyczne i pielęgnacji urody, usługi doradcze i informacyjne w sprawach pielęgnacji urody i użytkowania kosmetyków.

(111) **217288** (220) 2007 11 23 (210) 333259
(151) 2009 05 11 (441) 2008 03 03
(732) BEWELL-POLSKA Aurelia Tchórzewska, Bielsko-Biała, PL.
(540)



Kolor znaku: czerwony, czarny, niebieski, popielaty, fioletowy

(531) 2.1.1, 19.13.1, 19.13.5, 29.1.15

(510), (511) **10** aparat do masażu głowy.

(111) **217289** (220) 2007 11 27 (210) 333364
 (151) 2009 04 03 (441) 2008 03 03
 (732) „BESSA” Sp. z o.o., Warszawa, PL.
 (540)



Kolor znaku: biały, czerwony

(531) 27.5.1, 29.1.12

(510), (511) **35** usługi reklamowe na rzecz firm i osób, **39** prowadzenie biur turystycznych za wyjątkiem rezerwacji pokoi w hotelach i pensjonatach, **41** publikowanie książek, katalogów, informatorów, czasopism, **43** usługi gastronomiczne.

(111) **217290** (220) 2007 12 04 (210) 333442
 (151) 2009 05 19 (441) 2008 03 03
 (732) ECE Projektmanagement Polska Sp. z o.o., Warszawa, PL.
 (540) GALERIA ŁÓDZKA

(510), (511) **16** gazety, magazyny, periodyki, katalogi, broszury, ulotki, drukowane materiały reklamowe, biurowe, drukowane materiały informacyjne, mapy, zaproszenia, dyplomy, drukowane materiały firmowe, koperty, kubki papierowe, torby na zakupy z papieru i/lub tworzyw sztucznych, **35** usługi prowadzenia sprzedaży różnorodnych towarów w sklepie wielobranżowym, w tym w aptece i/lub w hurtowni oraz za pośrednictwem sieci Internet, administrowanie i zarządzanie centrami handlowo-rozrywkowymi, sklepami, punktami usługowymi, hurtowniami, zarządzanie działalnością gospodarczą prowadzenie marketingu, organizacji promocji sprzedaży, doradztwo w zakresie: prowadzenia działalności gospodarczej i zarządzania, w tym w zarządzaniu przedsiębiorstwami handlowymi, usługi związane z tworzeniem sieci handlowych i gastronomicznych oraz reprezentowaniem interesów osób trzecich, usługi reklamowe, usługi polegające na promocji sprzedaży dla osób trzecich, organizowanie targów i wystaw w celach handlowych, wynajmowanie miejsc na umieszczanie ogłoszeń lub reklam, pokazy towarów, usługi w zakresie agencji importowych, dystrybucja materiałów reklamowych, publikowanie tekstów reklamowych, prowadzenie komputerowych baz danych, usługi związane z udostępnianiem baz danych, wynajmowanie dystrybutorów automatycznych, wynajmowanie powierzchni na cele reklamowe, usługi w zakresie informacji handlowej, usługi reklamy i promocji sprzedaży na rzecz osób trzecich w sieciach komputerowych, prowadzenie reklamy radiowej, telewizyjnej, prasowej oraz za pomocą środków elektronicznych, usługi w zakresie dekoracji wystaw i witryn sklepowych, organizowanie wystaw i imprez kulturalnych, rozrywkowych w celach handlowych, **36** wydzierżawianie i wynajmowanie centrów handlowych, wynajmowanie obiektów handlowych, biurowych, usługowych, wynajem powierzchni handlowych w centrum handlowo-rozrywkowym, ich administrowanie, zbieranie czynszu, usługi wyceny powierzchni w centrum handlowo-usługowo-rozrywkowym, usługi związane z dzierżawą, zarządzaniem i administrowaniem nieruchomościami oraz ich obrotem, doradztwo inwestycyjne, usługi ubezpieczeniowe, usługi związane z kredytowaniem zakupu nieruchomości, wycena nieruchomości, leasing nieruchomości, prowadzenie kantorów wymiany walut, **37** wznoszenie obiektów budowlanych wszelkiego typu, wykonywanie robót budowlanych wykończeniowych, wykonywanie instalacji budowlanych, wykonywanie specjalistycznych robót budowlanych, sprzątanie obiektów, **39** wynajmowanie miejsc parkingowych, garaży, dostarczanie zgodnie z zamówieniem przedmiotów dystrybuowanych w centrum, usługi magazynowania towarów, pakowania i przepakowywania, usługi transportowe, wypożyczanie pojazdów, **41** usługi w zakresie rozrywki, sportu i rekreacji, prowadzenie fitness i siłowni, usługi salonów gier, organizowanie i prowadzenie imprez rozrywkowych, sportowych i rekreacyjnych, organizowanie konkursów, gier losowych i loterii, organizowanie wystaw oraz imprez kulturalnych i edukacyjnych, organizowanie pokazów mody, organizowanie przyjęć, zabaw i festynów, publikacje elektroniczne on-line, usługi w zakresie prowadzenia sal kinowych, usługi

w zakresie administrowania, zarządzania i wynajmowania obiektów sportowych, rozrywkowych i rekreacyjnych, produkcja i reprodukcja filmów i nagrań: video, dźwiękowych oraz ich rozpowszechnianie, usługi fotograficzne, montaż programów radiowych i telewizyjnych, wydawanie książek i tekstów innych niż reklamowe, pokazy i wystawy edukacyjne, tłumaczenia, **43** prowadzenie kawiarni, restauracji, punktów gastronomicznych, hoteli, przygotowywanie żywności na zamówienie oraz ich dostawa, wynajmowanie sal na posiedzenia, **44** projektowanie i urządzenie przestrzeni wokół obiektów, pielęgnacja terenów zielonych, usługi związane z organizowaniem ośrodków ochrony zdrowia wszelkiego typu oraz ich zarządzaniem i administrowaniem, prowadzenie salonów urody, **45** ochrona obiektów.

(111) **217291** (220) 2007 12 04 (210) 333443
 (151) 2009 05 19 (441) 2008 03 03
 (732) ECE Projektmanagement Polska Sp. z o.o., Warszawa, PL.
 (540) GALERIA KRAKOWSKA

(510), (511) **16** gazety, magazyny, periodyki, katalogi, broszury, ulotki, drukowane materiały reklamowe, biurowe, drukowane materiały informacyjne, mapy, zaproszenia, dyplomy, drukowane materiały firmowe, koperty, kubki papierowe, torby na zakupy z papieru i/lub tworzyw sztucznych, **35** usługi prowadzenia sprzedaży różnorodnych towarów w sklepie wielobranżowym, w tym w aptece i/lub w hurtowni oraz za pośrednictwem sieci Internet, administrowanie i zarządzanie centrami handlowo-rozrywkowymi, sklepami, punktami usługowymi, hurtowniami, zarządzanie działalnością gospodarczą prowadzenie marketingu, organizacji promocji sprzedaży, doradztwo w zakresie: prowadzenia działalności gospodarczej i zarządzania, w tym w zarządzaniu przedsiębiorstwami handlowymi, usługi związane z tworzeniem sieci handlowych i gastronomicznych oraz reprezentowaniem interesów osób trzecich, usługi reklamowe, usługi polegające na promocji sprzedaży dla osób trzecich, organizowanie targów i wystaw w celach handlowych, wynajmowanie miejsc na umieszczanie ogłoszeń lub reklam, pokazy towarów, usługi w zakresie agencji importowych, dystrybucja materiałów reklamowych, publikowanie tekstów reklamowych, prowadzenie komputerowych baz danych, usługi związane z udostępnianiem baz danych, wynajmowanie dystrybutorów automatycznych, wynajmowanie powierzchni na cele reklamowe, usługi w zakresie informacji handlowej, usługi reklamy i promocji sprzedaży na rzecz osób trzecich w sieciach komputerowych, prowadzenie reklamy radiowej, telewizyjnej, prasowej oraz za pomocą środków elektronicznych, usługi w zakresie dekoracji wystaw i witryn sklepowych, organizowanie wystaw i imprez kulturalnych, rozrywkowych w celach handlowych, **36** wydzierżawianie i wynajmowanie centrów handlowych, wynajmowanie obiektów handlowych, biurowych, usługowych, wynajem powierzchni handlowych w centrum handlowo-rozrywkowym, ich administrowanie, zbieranie czynszu, usługi wyceny powierzchni w centrum handlowo-usługowo-rozrywkowym, usługi związane z dzierżawą, zarządzaniem i administrowaniem nieruchomościami oraz ich obrotem, doradztwo inwestycyjne, usługi ubezpieczeniowe, usługi związane z kredytowaniem zakupu nieruchomości, wycena nieruchomości, leasing nieruchomości, prowadzenie kantorów wymiany walut, **37** wznoszenie obiektów budowlanych wszelkiego typu, wykonywanie robót budowlanych wykończeniowych, wykonywanie instalacji budowlanych, wykonywanie specjalistycznych robót budowlanych, sprzątanie obiektów, **39** wynajmowanie miejsc parkingowych, garaży, dostarczanie zgodnie z zamówieniem przedmiotów dystrybuowanych w centrum, usługi magazynowania towarów, pakowania i przepakowywania, usługi transportowe, wypożyczanie pojazdów, **41** usługi w zakresie rozrywki, sportu i rekreacji, prowadzenie fitness i siłowni, usługi salonów gier, organizowanie i prowadzenie imprez rozrywkowych, sportowych i rekreacyjnych, organizowanie konkursów, gier losowych i loterii, organizowanie wystaw oraz imprez kulturalnych i edukacyjnych, organizowanie pokazów mody, organizowanie przyjęć, zabaw i festynów, publikacje elektroniczne on-line, usługi w zakresie prowadzenia sal kinowych, usługi

zamówienie oraz ich dostawa, wynajmowanie sal na posiedzenia, **44** projektowanie i urządzenie przestrzeni wokół obiektów, pielęgnowanie terenów zielonych, usługi związane z organizowaniem ośrodków ochrony zdrowia wszelkiego typu oraz ich zarządzaniem i administrowaniem, prowadzenie salonów urody, **45** ochrona obiektów.

(111) **217292** (220) 2007 12 04 (210) 333445
 (151) 2009 05 19 (441) 2008 03 17
 (732) ECE Projektmanagement Polska Sp. z o.o., Warszawa, PL.
 (540)

**GALERIA
BAŁTYCKA**

Kolor znaku: czerwony, biały
 (531) 27.5.1, 29.1.12

(510), (511) **16** gazety, magazyny, periodyki, katalogi, broszury, ulotki, drukowane materiały reklamowe, biurowe, drukowane materiały informacyjne, mapy, zaproszenia, dyplomy, drukowane materiały firmowe, koperty, kubki papierowe, torby na zakupy z papieru i/lub tworzywa sztucznych, **35** usługi prowadzenia sprzedaży różnorodnych towarów w sklepie wielobranżowym, w tym w aptece i/lub w hurtowni oraz za pośrednictwem sieci Internet, administrowanie i zarządzanie centrami handlowo-rozrywkowymi, sklepami, punktami usługowymi, hurtowniami, zarządzanie działalnością gospodarczą prowadzenie marketingu, organizacji promocji sprzedaży, doradztwo w zakresie: prowadzenia działalności gospodarczej i zarządzania, w tym w zarządzaniu przedsiębiorstwami handlowymi, usługi związane z tworzeniem sieci handlowych i gastronomicznych oraz reprezentowaniem interesów osób trzecich, usługi reklamowe, usługi polegające na promocji sprzedaży dla osób trzecich, organizowanie targów i wystaw w celach handlowych, wynajmowanie miejsc na umieszczanie ogłoszeń lub reklam, pokazy towarów, usługi w zakresie agencji importowych, dystrybucja materiałów reklamowych, publikowanie tekstów reklamowych, prowadzenie komputerowych baz danych, usługi związane z udostępnianiem baz danych, wynajmowanie dystrybutorów automatycznych, wynajmowanie powierzchni na cele reklamowe, usługi w zakresie informacji handlowej, usługi reklamy i promocji sprzedaży na rzecz osób trzecich w sieciach komputerowych, prowadzenie reklamy radiowej, telewizyjnej, prasowej oraz za pomocą środków elektronicznych, usługi w zakresie dekoracji wystaw i witryn sklepowych, organizowanie wystaw i imprez kulturalnych, rozrywkowych w celach handlowych, **36** wdzierżawianie i wynajmowanie centrów handlowych, wynajmowanie obiektów handlowych, biurowych, usługowych, wynajem powierzchni handlowych w centrum handlowo-rozrywkowym, ich administrowanie, zbieranie czynszu, usługi wyceny powierzchni w centrum handlowo-usługowo-rozrywkowym, usługi związane z dzierżawą, zarządzaniem i administrowaniem nieruchomościami oraz ich obrotem, doradztwo inwestycyjne, usługi ubezpieczeniowe, usługi związane z kredytowaniem zakupu nieruchomości, wycena nieruchomości, leasing nieruchomości, prowadzenie kantorów wymiany walut, **37** wznoszenie obiektów budowlanych wszelkiego typu, wykonywanie robót budowlanych wykończeniowych, wykonywanie instalacji budowlanych, wykonywanie specjalistycznych robót budowlanych, sprzątanie obiektów, **39** wynajmowanie miejsc parkingowych, garaży, dostarczanie zgodnie z zamówieniem przedmiotów dystrybuowanych w centrum, usługi magazynowania towarów, pakowania i przepakowywania, usługi transportowe, wypożyczanie pojazdów, **41** usługi w zakresie rozrywki, sportu i rekreacji, prowadzenie fitness i siłowni, usługi salonów gier, organizowanie i prowadzenie imprez rozrywkowych, sportowych i rekreacyjnych, organizowanie konkursów, gier losowych i loterii, organizowanie wystaw oraz imprez kulturalnych i edukacyjnych, organizowanie pokazów mody, organizowanie przyjęć, zabaw i festynów, publikacje elektroniczne on-line, usługi w zakresie prowadzenia sal kinowych, usługi w zakresie administrowania, zarządzania i wynajmowania obiektów sportowych, rozrywkowych i rekreacyjnych, produkcja i reprodukcja filmów i nagrań: video, dźwiękowych oraz ich rozpowszechnianie, usługi fotograficzne, montaż programów radiowych i telewizyjnych, wydawanie książek i tekstów innych niż reklamowe, pokazy i wystawy edukacyjne, tłumaczenia, **43** prowadzenie kawiarni, restauracji, punktów gastronomicznych, hoteli, przygotowywanie żywności na

zamówienie oraz ich dostawa, wynajmowanie sal na posiedzenia, **44** projektowanie i urządzenie przestrzeni wokół obiektów, pielęgnowanie terenów zielonych, usługi związane z organizowaniem ośrodków ochrony zdrowia wszelkiego typu oraz ich zarządzaniem i administrowaniem, prowadzenie salonów urody, **45** ochrona obiektów.

(111) **217293** (220) 2007 12 04 (210) 333446
 (151) 2009 05 19 (441) 2008 03 17
 (732) ECE Projektmanagement Polska Sp. z o.o., Warszawa, PL.
 (540)

**GALERIA
BAŁTYCKA**
 MODNE CENTRUM MIASTA

Kolor znaku: czerwony, czarny, biały
 (531) 27.5.1, 29.1.13

(510), (511) **16** gazety, magazyny, periodyki, katalogi, broszury, ulotki, drukowane materiały reklamowe, biurowe, drukowane materiały informacyjne, mapy, zaproszenia, dyplomy, drukowane materiały firmowe, koperty, kubki papierowe, torby na zakupy z papieru i/lub tworzywa sztucznych, **35** usługi prowadzenia sprzedaży różnorodnych towarów w sklepie wielobranżowym, w tym w aptece i/lub w hurtowni oraz za pośrednictwem sieci Internet, administrowanie i zarządzanie centrami handlowo-rozrywkowymi, sklepami, punktami usługowymi, hurtowniami, zarządzanie działalnością gospodarczą prowadzenie marketingu, organizacji promocji sprzedaży, doradztwo w zakresie: prowadzenia działalności gospodarczej i zarządzania, w tym w zarządzaniu przedsiębiorstwami handlowymi, usługi związane z tworzeniem sieci handlowych i gastronomicznych oraz reprezentowaniem interesów osób trzecich, usługi reklamowe, usługi polegające na promocji sprzedaży dla osób trzecich, organizowanie targów i wystaw w celach handlowych, wynajmowanie miejsc na umieszczanie ogłoszeń lub reklam, pokazy towarów, usługi w zakresie agencji importowych, dystrybucja materiałów reklamowych, publikowanie tekstów reklamowych, prowadzenie komputerowych baz danych, usługi związane z udostępnianiem baz danych, wynajmowanie dystrybutorów automatycznych, wynajmowanie powierzchni na cele reklamowe, usługi w zakresie informacji handlowej, usługi reklamy i promocji sprzedaży na rzecz osób trzecich w sieciach komputerowych, prowadzenie reklamy radiowej, telewizyjnej, prasowej oraz za pomocą środków elektronicznych, usługi w zakresie dekoracji wystaw i witryn sklepowych, organizowanie wystaw i imprez kulturalnych, rozrywkowych w celach handlowych, **36** wdzierżawianie i wynajmowanie centrów handlowych, wynajmowanie obiektów handlowych, biurowych, usługowych, wynajem powierzchni handlowych w centrum handlowo-rozrywkowym, ich administrowanie, zbieranie czynszu, usługi wyceny powierzchni w centrum handlowo-usługowo-rozrywkowym, usługi związane z dzierżawą, zarządzaniem i administrowaniem nieruchomościami oraz ich obrotem, doradztwo inwestycyjne, usługi ubezpieczeniowe, usługi związane z kredytowaniem zakupu nieruchomości, wycena nieruchomości, leasing nieruchomości, prowadzenie kantorów wymiany walut, **37** wznoszenie obiektów budowlanych wszelkiego typu, wykonywanie robót budowlanych wykończeniowych, wykonywanie instalacji budowlanych, wykonywanie specjalistycznych robót budowlanych, sprzątanie obiektów, **39** wynajmowanie miejsc parkingowych, garaży, dostarczanie zgodnie z zamówieniem przedmiotów dystrybuowanych w centrum, usługi magazynowania towarów, pakowania i przepakowywania, usługi transportowe, wypożyczanie pojazdów, **41** usługi w zakresie rozrywki, sportu i rekreacji, prowadzenie fitness i siłowni, usługi salonów gier, organizowanie i prowadzenie imprez rozrywkowych, sportowych i rekreacyjnych, organizowanie konkursów, gier losowych i loterii, organizowanie wystaw oraz imprez kulturalnych i edukacyjnych, organizowanie pokazów mody, organizowanie przyjęć, zabaw i festynów, publikacje elektroniczne on-line, usługi w zakresie prowadzenia sal kinowych, usługi w zakresie administrowania, zarządzania i wynajmowania obiektów sportowych, rozrywkowych i rekreacyjnych, produkcja i reprodukcja filmów i nagrań: video, dźwiękowych oraz ich rozpowszechnianie, usługi fotograficzne, montaż programów radiowych i telewizyjnych, wydawanie książek i tekstów innych niż reklamowe, pokazy i wysta-

wy edukacyjne, tłumaczenia, **43** prowadzenie kawiarni, restauracji, punktów gastronomicznych, hoteli, przygotowywanie żywności na zamówienie oraz ich dostawa, wynajmowanie sal na posiedzenia, **44** projektowanie i urządzenie przestrzeni wokół obiektów, pielęgnacja terenów zielonych, usługi związane z organizowaniem ośrodków ochrony zdrowia wszelkiego typu oraz ich zarządzaniem i administrowaniem, prowadzenie salonów urody, **45** ochrona obiektów.

(111) **217294** (220) 2007 12 05 (210) 333686
(151) 2009 05 05 (441) 2008 03 17
(732) „INTER GLOBUS” Sp. z o.o., Warszawa, PL.
(540)



Kolor znaku: biały, żółty, czerwony, czarny
(531) 1.1.1, 1.1.2, 28.5.0, 29.1.14
(510), (511) **01** kleje (materiały klejące) do celów przemysłowych, kleje do afiszów, do obuwi, do płytek ściennych, do tapet, kleje inne niż do papieru, preparaty do klejenia, kleje do płytek ceramicznych, materiały przyklepne do celów przemysłowych, kleje do skóry.

(111) **217295** (220) 2007 12 10 (210) 333891
(151) 2009 06 03 (441) 2008 03 17
(732) Firma Produkcyjno-Handlowo-Usługowa „GEZZINI”
Spółka Cywilna Paweł Karczmarczyk & Piotr Baranowski,
Garwolin, PL.
(540) GEZZINI

(510), (511) **18** skóra i imitacje skóry, wyroby z tych materiałów, nie ujęte w innych klasach; skóry zwierzęce, skóry surowe; walizy i torby podróżne; parasolki, parasole (duże) i laski; wyroby kaletnicze i rymskie; akcesoria skórzane oraz z imitacji skóry nie ujęte w innych klasach, torby, torebki, aktówki, teczki nie ujęte w innych klasach, plecaki, pokrowce, etui, wizytowniki, portfele, portmonetki, paski i pasy skórzane, **25** odzież, obuwi, nakrycia głowy, **35** usługi sprzedaży detalicznej, hurtowej, internetowej, wysyłkowej oraz sprzedaży na podstawie zamówień telefonicznych jak również usługi prowadzenia sklepów i salonów z następującymi towarami: skóra i imitacja skóry, wyroby z tych materiałów, skóry zwierzęce, skóry surowe, walizy, torby podróżne, parasolki, parasole (duże) i laski, wyroby kaletnicze i rymskie, akcesoria skórzane oraz imitacji skóry, torby torebki, aktówki, teczki, plecaki, pokrowce, etui, wizytowniki, portfele, portmonetki, paski i pasy skórzane, odzież, obuwi, nakrycia głowy.

(111) **217296** (220) 2007 12 13 (210) 333993
(151) 2009 04 03 (441) 2008 03 17
(732) EVENTUR Piotr Motyka, Warszawa, PL.
(540)



Kolor znaku: granatowy, pomarańczowy, biały
(531) 26.4.2, 27.5.1, 29.1.13
(510), (511) **28** sprzęt wędkarski, haczyki wędkarskie, kołowrotki wędkarskie, podbieraki dla wędkarzy, sztuczne przynęty stosowane w wędkarstwie, spławiki wędkarskie, wędki do łowienia, żyłki wędkarskie, **39** usługi biur turystycznych z wyłączeniem rezerwacji hoteli i pensjonatów, czarterowanie łodzi, organizowanie wycieczek, organizowanie wypraw z przewodnictwem wędkarskim, organizowanie podróży, usługi osób towarzyszących podróżnym, transport podróży, rezerwacja miejsc na podróż, transport łodziami, re-

zerwanie miejsc na wycieczki, wypożyczanie łodzi, zwiedzanie turystyczne, **41** kultura fizyczna, rekreacja, reportaże, fotoreportaże, organizowanie konkursów wędkarskich, publikowanie tekstów innych niż reklamowe, obozy rekreacyjne, organizowanie wystaw i pokazów z dziedziny wędkarstwa, organizowanie kursów, spotkań towarzyskich i biznesowych zawartych w tej klasie, organizowanie imprez plenerowych, **43** rezerwacja hoteli, kwater, pensjonatów, wynajmowanie mieszkań na pobyt czasowy, przygotowywanie dań na zamówienie i dostawa potraw na zamówienie.

(111) **217297** (220) 2007 12 13 (210) 333994
(151) 2009 04 03 (441) 2008 03 17
(732) EVENTUR Piotr Motyka, Warszawa, PL.
(540)



Kolor znaku: pomarańczowy, granatowy
(531) 2.1.12, 2.1.16, 27.5.1, 29.1.12
(510), (511) **28** sprzęt wędkarski, haczyki wędkarskie, kołowrotki wędkarskie, podbieraki dla wędkarzy, sztuczne przynęty stosowane w wędkarstwie, spławiki wędkarskie, wędki do łowienia, żyłki wędkarskie, **39** usługi biur turystycznych z wyłączeniem rezerwacji hoteli i pensjonatów, czarterowanie łodzi, organizowanie wycieczek, organizowanie wypraw z przewodnictwem wędkarskim, organizowanie podróży, usługi osób towarzyszących podróżnym, transport podróży, rezerwacja miejsc na podróż, transport łodziami, rezerwacja miejsc na wycieczki, wypożyczanie łodzi, zwiedzanie turystyczne, **41** kultura fizyczna, rekreacja, reportaże, fotoreportaże, organizowanie konkursów wędkarskich, publikowanie tekstów innych niż reklamowe, obozy rekreacyjne, organizowanie wystaw i pokazów z dziedziny wędkarstwa, organizowanie kursów, spotkań towarzyskich i biznesowych zawartych w tej klasie, organizowanie imprez plenerowych, **43** rezerwacja hoteli, kwater, pensjonatów, wynajmowanie mieszkań na pobyt czasowy, przygotowywanie dań na zamówienie i dostawa potraw na zamówienie.

(111) **217298** (220) 2007 12 18 (210) 334251
(151) 2009 04 27 (441) 2008 03 31
(732) „INTER-GLOBAL” Franciszek, Zofia, Grzegorz, Paweł Nowak
Spółka Jawna, Ostrów Wielkopolski, PL.
(540) MELLE

(510), (511) **03** zapachy samochodowe, **05** preparaty do dezynfekcji samochodowych układów klimatyzacyjnych, **06** opaski zaciskowe metalowe; zamki metalowe do pojazdów, **09** urządzenia i przyrządy: naukowe, żeglarskie, geodezyjne, fotograficzne, kinematograficzne, optyczne, wagowe, pomiarowe, sygnalizacyjne, kontrolne, do ratowania życia, do celów dydaktycznych; urządzenia i przyrządy elektryczne przewodzące, przełączające, transformujące, akumulatorowe i kontrolno-sterujące, **11** urządzenia do oświetlania, w tym żarówki elektryczne, oświetleniowe, samochodowe, do kierunkowskazów, **12** części i akcesoria samochodowe, pióra wycieraczek, **22** liny holownicze, plandeki, pasy i zawieszki do transportu ładunków.

(111) **217299** (220) 2007 12 18 (210) 334253
(151) 2009 04 27 (441) 2008 03 31
(732) „INTER-GLOBAL” Franciszek, Zofia, Grzegorz, Paweł Nowak
Spółka Jawna, Ostrów Wielkopolski, PL.
(540) CARSO

(510), (511) **03** środki do czyszczenia, polerowania, szorowania i ścierania; mydła; środki perfumeryjne, olejki eteryczne, preparaty do czyszczenia powierzchni zewnętrznych i wewnętrznych pojazdów, zestawy kosmetyków samochodowych; szampony do mycia samochodów, środki do czyszczenia, mycia, polerowania i woskowania samochodów, środki nabłyszczające do powierzchni samochodowych, płyny do spryskiwaczy szyb samochodowych.

(111) **217300** (220) 2007 12 24 (210) 334547
 (151) 2009 06 18 (441) 2008 03 31
 (732) Marek Marszałkowski, Walichnowy, PL.
 (540) MARKO BEEF
 (510), (511) **29** mięso, drób, konserwy mięsne, konserwy warzywne, konserwy mięsno-warzywne, konserwy rybne, przetwory warzywne, przetwory mięsno-warzywne, warzywa suszone, gotowe dania: mięsne, warzywne, mięsno-warzywne.

(111) **203955** (220) 2002 03 08 (210) 247473
 (151) 2009 07 21 (441) 2002 09 09
 (732) „SHOE BE DO” Spółka z ograniczoną odpowiedzialnością, Warszawa, PL.
 (540)

shoe be do

(531) 27.5
 (510), (511) **25** ubrania, buty, nakrycia głowy.

353

**DECYZJE O ODMOWIE UDZIELENIA
 PRAWA OCHRONNEGO
 (wydane po ogłoszeniu o zgłoszeniu)**

Poniższe zestawienie zawiera kolejno: numer zgłoszenia znaku towarowego oraz numer i rok wydania Biuletynu Urzędu Patentowego, w którym zgłoszenie zostało ogłoszone.

248346	21/2002	316820	02/2007
258667	12/2003	317538	03/2007
286760	02/2005	318856	06/2007
286761	02/2005	319213	07/2007
286763	02/2005	319305	07/2007
287450	04/2005	319737	08/2007
289298	07/2005	321244	11/2007
291578	11/2005	321424	11/2007
293650	15/2005	324107	15/2007
293651	15/2005	324108	15/2007
295016	17/2005	325523	18/2007
295017	17/2005	326783	20/2007
297792	21/2005	327648	21/2007
300475	01/2006	327698	21/2007
300815	01/2006	327996	22/2007
302585	05/2006	328175	22/2007
304648	08/2006	328209	01/2008
305600	10/2006	328217	22/2007
305601	10/2006	328988	24/2007
309084	14/2006	328989	24/2007
309085	14/2006	328990	24/2007
309123	14/2006	329308	24/2007
311400	18/2006	329476	25/2007
311401	18/2006	329477	25/2007
311432	18/2006	329624	25/2007
311828	19/2006	329745	25/2007
311829	19/2006	329752	25/2007
311831	19/2006	329768	25/2007
312643	20/2006	329769	25/2007
312870	21/2006	330002	26/2007
315780	26/2006	330468	01/2008
316135	01/2007	330469	01/2008
316690	02/2007	330895	01/2008
316691	02/2007	331094	01/2008
316692	02/2007	331096	01/2008
316693	02/2007	331497	02/2008
316696	02/2007	331765	03/2008
316697	02/2007	331775	03/2008

331776	03/2008	334920	08/2008
332818	04/2008	334923	08/2008
332819	04/2008	335583	09/2008
332822	04/2008	335584	09/2008
333003	05/2008	335752	10/2008
333191	05/2008	336080	10/2008
333402	05/2008	336081	10/2008
333416	05/2008	336115	10/2008
333417	05/2008	336847	11/2008
333455	05/2008	336848	11/2008
333746	06/2008	336856	11/2008
334138	07/2008	336857	11/2008
334338	07/2008	336858	11/2008
334341	07/2008	336859	11/2008
334552	07/2008	337905	13/2008
334803	08/2008	338570	13/2008
334829	08/2008	338571	13/2008

354

**DECYZJE O UOMORZENIU POSTĘPOWANIA
 (wydane po ogłoszeniu o zgłoszeniu)**

Poniższe zestawienie zawiera kolejno: numer zgłoszenia znaku towarowego oraz numer i rok wydania Biuletynu Urzędu Patentowego, w którym zgłoszenie zostało ogłoszone.

256186	08/2003	339349	15/2008
282625	20/2004	339504	15/2008
305486	10/2006	341399	18/2008
308644	14/2006	341666	19/2008
317257	03/2007	343269	21/2008
317263	03/2007	346621	01/2009
320339	09/2007	346656	01/2009
322326	12/2007	346788	01/2009
323732	14/2007	347161	02/2009
326710	20/2007	347277	02/2009
326716	20/2007	347524	02/2009
327751	21/2007	347762	03/2009
327752	21/2007	349315	06/2009
327753	21/2007	349775	06/2009
327754	21/2007	351015	09/2009
327756	21/2007	351029	09/2009
327757	21/2007	351051	09/2009
328017	22/2007	351053	09/2009
328224	22/2007	351310	10/2009
328225	22/2007	351404	10/2009
329838	25/2007	351958	11/2009
329840	25/2007	353083	13/2009
331812	03/2008	353140	13/2009
332208	03/2008	354142	14/2009
332640	04/2008	354172	14/2009
332669	04/2008	354176	14/2009
333740	06/2008	354186	14/2009
333862	06/2008	354211	14/2009
335539	09/2008	354212	14/2009
336293	10/2008	354225	14/2009
336336	10/2008	354244	14/2009
336337	10/2008	354245	14/2009
336338	10/2008	354246	14/2009
336339	10/2008	354247	14/2009
336352	10/2008	354255	14/2009
336354	10/2008	354256	14/2009
336864	11/2008	354259	14/2009
337313	12/2008	354324	15/2009
337448	12/2008	354325	15/2009
338754	14/2008	354332	15/2009
339313	15/2008	354337	15/2009

354338	15/2009	354823	15/2009	304849	09/2006	322555	13/2007
354400	15/2009	354831	16/2009	306322	11/2006	322556	13/2007
354401	15/2009	354833	16/2009	307632	13/2006	322567	13/2007
354402	15/2009	354843	16/2009	308028	13/2006	322568	13/2007
354410	15/2009	354853	16/2009	308032	13/2006	322569	13/2007
354412	15/2009	354864	16/2009	310044	16/2006	322611	13/2007
354414	15/2009	354903	16/2009	310231	16/2006	322745	13/2007
354465	15/2009	354904	16/2009	310249	16/2006	322757	13/2007
354494	15/2009	354912	16/2009	310687	17/2006	322775	13/2007
354513	15/2009	354916	16/2009	311337	18/2006	322918	13/2007
354514	15/2009	354917	16/2009	311375	18/2006	322959	13/2007
354515	15/2009	354938	16/2009	311592	19/2006	323062	13/2007
354516	15/2009	354944	16/2009	312727	21/2006	323135	14/2007
354517	15/2009	354970	16/2009	313097	21/2006	323161	14/2007
354518	15/2009	354971	16/2009	313532	22/2006	323163	14/2007
354519	15/2009	355036	16/2009	313675	22/2006	323316	14/2007
354526	15/2009	355097	16/2009	313676	22/2006	323563	14/2007
354527	15/2009	355127	16/2009	313694	22/2006	323573	14/2007
354532	15/2009	355170	16/2009	313741	23/2006	323662	14/2007
354554	15/2009	355214	16/2009	313882	23/2006	323663	14/2007
354558	15/2009	355215	16/2009	313923	23/2006	323832	15/2007
354559	15/2009	355216	16/2009	314367	24/2006	323861	15/2007
354595	15/2009	355233	16/2009	314738	24/2006	323903	15/2007
354601	15/2009	355234	16/2009	315229	25/2006	324076	15/2007
354603	15/2009	355288	16/2009	315516	26/2006	324295	15/2007
354633	15/2009	355335	16/2009	315610	26/2006	324296	15/2007
354646	15/2009	355433	17/2009	315853	01/2007	324483	16/2007
354691	15/2009	355441	17/2009	316055	01/2007	324484	16/2007
354692	15/2009	355442	17/2009	316067	01/2004	324528	16/2007
354693	15/2009	355443	17/2009	316068	01/2007	324681	16/2007
354719	15/2009	355444	17/2009	316073	01/2007	324719	16/2007
354722	15/2009	355445	17/2009	316854	02/2007	324796	16/2007
354723	15/2009	355446	17/2009	317258	03/2007	324867	17/2007
354727	15/2009	355447	17/2009	317287	03/2007	324873	17/2007
354764	15/2009	356184	18/2009	318710	06/2007	324898	17/2007
354799	15/2009	356426	18/2009	318711	06/2007	325179	17/2007
354805	15/2009	356427	18/2009	318712	06/2007	325516	17/2007
354807	15/2009			318718	06/2007	325565	18/2007
				318719	06/2007	325571	18/2007
				318720	06/2007	325576	18/2007
				318721	06/2007	325604	18/2007
				318722	06/2007	325640	18/2007
				318724	06/2007	325643	18/2007
				318726	06/2007	325779	18/2007
				318727	06/2007	325941	18/2007
				318728	06/2007	325977	18/2007
				318730	06/2007	325978	18/2007
				318809	06/2007	326041	18/2007
				318896	06/2007	326044	18/2007
				318948	06/2007	326053	19/2007
				319929	08/2007	326088	19/2007
				319955	08/2007	326137	19/2007
				320443	09/2007	326138	19/2007
				320493	09/2007	326318	19/2007
				320530	09/2007	326384	19/2007
				320545	09/2007	326393	19/2007
				320833	10/2007	326399	19/2007
				320847	10/2007	326501	19/2007
				320990	10/2007	326502	19/2007
				321229	11/2007	326503	19/2007
				321287	11/2007	326504	19/2007
				321406	11/2007	326507	19/2007
				322049	12/2007	326521	19/2007
				322050	12/2007	326589	19/2007
				322081	12/2007	326590	19/2007
				322083	12/2007	326606	19/2007
				322084	12/2007	326635	20/2007

355

**DECYZJE STWIERDZAJĄCE WYGAŚNIĘCIE
DECYZJI O UDZIELENIU PRAWA OCHRONNEGO**

Poniższe zestawienie zawiera kolejno: numer zgłoszenia znaku towarowego oraz numer i rok wydania Biuletynu Urzędu Patentowego, w którym zgłoszenie zostało ogłoszone.

197487		294235	16/2005	318896	06/2007	326044	18/2007
221469		294502	16/2005	318948	06/2007	326053	19/2007
256310	08/2003	294767	17/2005	319929	08/2007	326088	19/2007
256323	08/2003	295374	17/2005	319955	08/2007	326137	19/2007
267711	02/2004	297144	20/2005	320443	09/2007	326138	19/2007
268250	03/2004	297152	20/2005	320493	09/2007	326318	19/2007
272035	08/2004	297253	20/2005	320530	09/2007	326384	19/2007
274958	08/2004	298274	22/2005	320545	09/2007	326393	19/2007
281279	18/2004	298520	23/2005	320833	10/2007	326399	19/2007
281757	19/2004	299569	25/2005	320847	10/2007	326501	19/2007
282320	20/2004	300081	26/2005	320990	10/2007	326502	19/2007
285277	25/2004	300443	01/2006	321229	11/2007	326503	19/2007
285838	01/2005	300630	01/2006	321287	11/2007	326504	19/2007
285839	01/2005	302335	04/2006	321406	11/2007	326507	19/2007
285923	01/2005	302574	05/2006	322049	12/2007	326521	19/2007
286228	01/2005	303559	06/2006	322050	12/2007	326589	19/2007
290149	09/2005	304531	08/2006	322081	12/2007	326590	19/2007
290926	10/2005	304721	08/2006	322083	12/2007	326606	19/2007
292749	13/2005	304848	09/2006	322084	12/2007	326635	20/2007

326668	20/2007	327469	21/2007
326677	20/2007	327470	21/2007
326818	20/2007	327471	21/2007
326844	20/2007	327472	21/2007
326853	20/2007	327473	21/2007
326918	20/2007	327474	21/2007
326986	20/2007	327486	21/2007
327033	20/2007	327503	21/2007
327035	20/2007	327505	21/2007
327036	20/2007	327557	21/2007
327038	20/2007	327591	21/2007
327055	20/2007	327595	21/2007
327056	20/2007	327690	21/2007
327076	20/2007	327720	21/2007
327089	20/2007	327725	21/2007
327092	20/2007	327731	21/2007
327114	20/2007	327777	21/2007
327147	20/2007	327780	21/2007
327162	20/2007	327807	22/2007
327163	20/2007	327808	22/2007
327205	21/2007	328061	22/2007
327212	21/2007	328062	22/2007
327249	21/2007	328065	22/2007
327250	21/2007	328173	22/2007
327251	21/2007	328176	22/2007
327294	21/2007	328905	24/2007
327295	21/2007	328914	24/2007
327328	21/2007	328966	24/2007
327455	21/2007		

356

**PRZENIESIENIE PRAWA OCHRONNEGO
W STOSUNKU DO NIEKTÓRYCH TOWARÓW
(art. 162 ust. 4)**

Poniższe zestawienie zawiera kolejno: numer macierzysty prawa ochronnego na znak towarowy, nowy numer, nazwisko i imię lub nazwę uprawnionego ze wskazaniem miejsca zamieszkania lub siedziby uprawnionego na rzecz którego zostało przeniesione w części prawo ochronne na znak towarowy, towary, nr WUP macierzystego.

40606 40606-A
ŠKODA AUTO a.s., Mlada Boleslav, Republika Czeska
Ciężarówka, silniki spalinowe do ciężarówek; klasa 12.
05/1958

357

**WPISY I ZMIANY W REJESTRZE
ZNAKÓW TOWAROWYCH**

(nieuwzględnione w innych samodzielnych ogłoszeniach)

Poniższe zestawienie zawiera kolejno: numer rejestru znaków towarowych, datę wpisu, oznaczenie rubryki, w której dokonano wpisu lub zmiany oraz treść wpisu. Poszczególne rubryki rejestru znaków towarowych zawierają następujące dane:

rubryka A - nazwisko i imię lub nazwę oraz adres uprawnionego z podaniem nazwy kraju,
rubryka B- znak towarowy (wpisany znak towarowy lub jego odbitkę i klasy elementów graficznych - jeżeli znak je zawiera - oraz, jeżeli jest to niezbędne dla identyfikacji znaku, jego rodzaj np. znak przestrzenny, dźwiękowy, a także w przypadku znaków barwnych określenie kolorów),
rubryka C - wykaz towarów przyporządkowanych do odpowiednich klas towarowych,

rubryka D - prawa ograniczające prawo ochronne,
rubryka E- kategorię znaku lub prawa ochronnego (wspólny znak towarowy, wspólny znak towarowy gwarancyjny, wspólne prawo ochronne) oraz regulamin znaku,
rubryka F- wnioski i sprzeciwy oraz decyzje wydane w wyniku ich rozpoznania,
rubryka G - rejestracja międzynarodowa (adnotacja o rejestracji międzynarodowej na podstawie zgłoszenia lub rejestracji krajowej),
rubryka H - datę unieważnienia lub datę i przyczynę wygaśnięcia prawa ochronnego, zastąpienie rejestracji krajowej rejestracją międzynarodową.

Uwaga: Publikacji podlegają: zmiana uprawnionego, zmiana nazwy uprawnionego, prawa ograniczające prawo ochronne, zmiana regulaminu znaku wspólnego, sprostowania istotnych pomyłek.

34685 2009 08 03 B. Wprowadzono zmianę przez wykreślenie z wykazu towarów rubryki B: „ciężarówka, części do ciężarówek” i do numeru R-34685 A dokonanie wpisu towaru w rubryce B: „ciężarówka, części do ciężarówek”; klasa 12.

38513 2009 08 24 A. Wprowadzono zmianę nazwy uprawnionego przez wykreślenie wpisu: Timex Corporation, Middlebury, Stany Zjednoczone Ameryki i dokonanie wpisu: Timex Group USA, Inc., Middlebury, Stany Zjednoczone Ameryki.

40606 2009 08 03 B. Wprowadzono zmianę przez wykreślenie całego wykazu towarów oraz wszystkich klas i dokonanie wpisu: wyroby hutnicze, mianowicie odlewy, wyroby kute i prasowane, maszyny i urządzenia dla walcowni metali, mianowicie oprawy walców hutniczych, urządzenia do obsługi i transportu przedmiotów walcowanych, kadzie chłodnicze chłodnicze, nawijadła, staczadła, urządzenia do wykańczania przedmiotów walcowanych, nożyce, piły, składarki, maszyny i urządzenia górnicze, mianowicie wyciągi kopalniane, linowe tarcze wyciągi klatki wyciągowe, urządzenia hamulcowe, węże wyciągowe, urządzenia podszybowe, kopalniane urządzenia transportowe, urządzenia do obróbki węgla i rud; wsadzarki do pieców przemysłowych, piece przemysłowe, maszyny i urządzenia do rozdrabniania, mielenia i sortowania, łamacze, młyny, granulatory, molekulatory, mieszacze, wibratory, maszyny do sortowania, transportery, maszyny i urządzenia wysokociśnieniowe, mianowicie prasy hydrauliczne, akumulatory hydropneumatyczne, multiplikatory ciśnieniowe, urządzenia do rozszerzania rur, dźwigi fabryczne, armatury i zbiorniki wysokociśnieniowe, autoklawy, zasilacze do przyrządów rozprężających parę, kotły; urządzenia i maszyny dla przemysłu chemicznego i spożywczego, mianowicie urządzenia dla cukrowni, browarów, gorzelni, gazowni, urządzenia dla wytwórni tlenu, urządzenia do ługowania, urządzenia do elektrolizy, maszyny i urządzenia do wyrobu papieru, mianowicie maszyny do mielenia, holendry, mieszacze, zbiorniki, bębny zagęszczające, urządzenia filtrujące, urządzenia do zatrzymywania grudek, piasku i innych zanieczyszczeń, hydrauliczne urządzenia do wytwarzania pulpy papierniczej, walce do papieru, transportery, samoczynne regulatory, prasy, kalendry, maszyny do cięcia papieru, aparaty do nawijania i przewijania papieru; maszyny dla przemysłu szklarskiego, mianowicie automaty do wydmuchiwanie butelek, automaty do wydmuchiwanie baniek do żarówek, automaty do wydmuchiwanie kul szklanych, prasy do wyrobu przedmiotów szklanych, maszyny do wyrobu płyt szklanych, maszyny do odlewania szkła, maszyny i urządzenia do wyrobu papierosów i przerobu tytoniu, mianowicie obrotowe maszyny tłoczące, urządzenia do powielania, maszyny do ważenia, pakowania, sortowania, badania i mierzenia; maszyny do obróbki metali, mianowicie tokarki, rewolwerówki, wiertarki poziome, frezarki, maszyny do obróbki drewna; narzędzia tnące do obróbki metali; dłuta, frezy, gwinciarzki, zęby gwinciarskie, głowice gwintownicy, rozwiertarki spiralne, świdry wpustowe, świdry nasadza-

ne, drobne narzędzia, głowice świdrów, narzędzia i urządzenia napinające oraz ich części, rozprężarki, pierścienie, imadła, czopy i wkładki prowadnicze, urządzenia centrujące, uchwyty i wkładki redukcyjne, uchwyty wiertnicze, stoły i podstawy, urządzenia do ostrzenia, szlifowania i borowania, prasy dźwigniowe, przyrządy miernicze, linały, kątowniki, szablony, prawidła, pierścienie, kolce, płyty gładzikowe, narzędzia i przyrządy rytownicze, instrumenty i przyrządy miernicze i kontrolujące, poziomnice wodne; części maszyn, wały korbowe, skrzynie biegów, koła zębate, sprężyny, lokomotywy, ciężarówki, wozy silnikowe do celów specjalnych, autobusy, walce drogowe, traktory, pogłębiarki, dźwigi, przesuwnice, tarcze obrotowe, silniki spalinowe do lokomotyw, silniki spalinowe do ciężarówek, silniki spalinowe do wozów silnikowych do celów specjalnych, silniki spalinowe do autobusów, silniki spalinowe do walców drogowych, silniki spalinowe do traktorów, silniki spalinowe do pogłębiarek, silniki spalinowe do dźwigów, silniki spalinowe do przesuwnic, silniki dieslowskie, turbiny, urządzenia skraplające, pompy, ogrzewacze wody, kompresory, turbokompresory, miechy, elektryczne maszyny i urządzenia, mianowicie elektryczne generatory, turbogeneratory, silniki elektryczne, transformatory, reaktory, szpule dławikowe, wyłączniki, przełączniki, zastawki, rozruszniki, odłączniki, urządzenia do ograniczania szybkości, przyrządy do kopiowania, regulatory bocznikowe, liczniki obrotów do silników, oporniki, filtry, przekładniki, magnesy do dźwigarek, pierścienie ślizgowe, rozdzielacze siły, urządzenia przełącznikowe, aparaty radarowe, statki i ich części, samoloty, broń palna wielkokalibrowa, amunicja do broni wielkokalibrowej, samochody pancerne, samochody bojowe, czołgi; klasy: 6, 7, 8, 9, 11, 12.

40606 2009 08 03 B. Wprowadzono zmianę przez wykreślenie z wykazu towarów rubryka B: „ciężarówki, silniki spalinowe do ciężarówek” i do numeru R-40606 A dokonanie wpisu towaru w rubryce B: „ciężarówki, silniki spalinowe do ciężarówek”; klasa 12.

45698 2009 08 24 A. Wprowadzono zmianę uprawnionego przez wykreślenie wpisu: SCANDALE, Paryż, Francja i dokonanie wpisu: HOP LUN FRANCE, Paryż, Francja.

45698 2009 08 24 A. Wprowadzono zmianę uprawnionego przez wykreślenie wpisu: HOP LUN FRANCE, Paryż, Francja i dokonanie wpisu: HOP LUN BRANDS Ltd. Dublin 1, Irlandia.

48360 2009 08 03 A. Wprowadzono zmianę uprawnionego przez wykreślenie wpisu: Degussa AG, Düsseldorf, Niemcy i dokonanie wpisu: Degussa GmbH, Düsseldorf, Niemcy.

48360 2009 08 03 A. Wprowadzono zmianę nazwy uprawnionego przez wykreślenie wpisu: Degussa GmbH, Düsseldorf, Niemcy i dokonanie wpisu: Evonik Degussa GmbH, Düsseldorf, Niemcy.

48360 2009 08 03 A. Wprowadzono zmianę siedziby uprawnionego przez wykreślenie wpisu: Evonik Degussa GmbH, Düsseldorf, Niemcy i dokonanie wpisu: Evonik Degussa GmbH, Essen, Niemcy.

50124 2009 08 24 A. Wprowadzono zmianę nazwy uprawnionego przez wykreślenie wpisu: Timex Corporation, Middlebury, Stany Zjednoczone Ameryki i dokonanie wpisu: Timex Group USA, Inc., Middlebury, Stany Zjednoczone Ameryki.

50315 2009 08 17 D. Wykreślono wpis: W dniu 01 stycznia 2008 roku zawarto umowę licencyjną niewyłączną na użytkowanie znaku towarowego numer R-50315 do oznaczania preparatów farmaceutycznych w formie zawiesiny mokrej w klasie 05, przez okres 5 lat od dnia 01 stycznia 2008 roku do 31 grudnia 2012 roku przez MEDANA PHARMA TERPOL GROUP S.A., Sieradz, Polska.

51980 2009 08 24 A. Wprowadzono zmianę nazwy i siedziby uprawnionego przez wykreślenie wpisu: Fischer Gesellschaft m.b.H., Ried, Austria i dokonanie wpisu: Fischer Beteiligungsverwaltungs GmbH, Ried im Innkreis, Austria.

52582 2009 08 25 A. Wprowadzono zmianę nazwy uprawnionego przez wykreślenie wpisu: „POLIFARB CIESZYN-WROCŁAW”

SPÓŁKA AKCYJNA, Wrocław, Polska 070409810 i dokonanie wpisu: SIGMAKALON Cieszyn S.A., Cieszyn, Polska 070409810.

52582 2009 08 25 A. Wprowadzono zmianę nazwy uprawnionego przez wykreślenie wpisu: SIGMAKALON Cieszyn S.A., Cieszyn, Polska 070409810 i dokonanie wpisu: PPG Polifarb Cieszyn S.A., Cieszyn, Polska 070409810.

55863 2009 08 03 A. Wprowadzono zmianę siedziby uprawnionego przez wykreślenie wpisu: ARKEMA FRANCE, Puteaux, Francja i dokonanie wpisu: ARKEMA FRANCE, Colombes, Francja.

56228 2009 08 18 D. Dokonać wpisu: W dniu 29 lutego 2008 roku zawarto umowę licencyjną niewyłączną, pełną na użytkowanie znaku towarowego numer R-56228 dla celów związanych z działalnością gospodarczą licencjobjorcy w zakresie oznaczania tym znakiem wyrobów spełniających warunki znaku towarowego, w okresie od dnia 01 marca 2008 roku do 15 grudnia 2012 r. przez Przedsiębiorstwo Eksportowo Importowe MITPOL Sp. z o.o., Warszawa, Polska.

57254 2009 08 03 A. Wprowadzono zmianę uprawnionego przez wykreślenie wpisu: E.R. Squibb and Sons., L.L.C., Princeton, Stany Zjednoczone Ameryki i dokonanie wpisu: Conva Tec Inc., Skillman, Stany Zjednoczone Ameryki.

57343 2009 08 03 A. Wprowadzono zmianę uprawnionego przez wykreślenie wpisu: AMERICAN LEGEND COOPERATIVE, Renton, Stany Zjednoczone Ameryki i dokonanie wpisu: AMERICAN LEGEND COOPERATIVE, Renton, Stany Zjednoczone Ameryki.

57668 2009 08 24 A. Wprowadzono zmianę uprawnionego przez wykreślenie wpisu: Fabryka Kosmetyków „Miraculum” Spółka Akcyjna, Kraków, Polska i dokonanie wpisu: Grupa Kolastyna S.A., Kraków, Polska 472905994.

58045 2009 08 24 A. Wprowadzono zmianę siedziby uprawnionego przez wykreślenie wpisu: ARKEMA FRANCE, Puteaux, Francja i dokonanie wpisu: ARKEMA FRANCE, Colombes, Francja.

58693 2009 08 03 A. Wprowadzono zmianę siedziby uprawnionego przez wykreślenie wpisu: ARKEMA FRANCE, Puteaux, Francja i dokonanie wpisu: ARKEMA FRANCE, Colombes, Francja.

59342 2009 08 24 A. Wprowadzono zmianę uprawnionego przez wykreślenie wpisu: SYVA COMPANY, San Jose, Stany Zjednoczone Ameryki i dokonanie wpisu: Syva Diagnostics Holding Company, San Jose, Stany Zjednoczone Ameryki.

59342 2009 08 24 A. Wprowadzono zmianę uprawnionego przez wykreślenie wpisu: Syva Diagnostics Holding Company, San Jose, Stany Zjednoczone Ameryki i dokonanie wpisu: Dade Behring Inc., San Jose, Stany Zjednoczone Ameryki.

59342 2009 08 24 A. Wprowadzono zmianę uprawnionego przez wykreślenie wpisu: Dade Behring Inc., San Jose, Stany Zjednoczone Ameryki i dokonanie wpisu: Siemens Medical Solutions Diagnostics, Deerfield, Stany Zjednoczone Ameryki.

59342 2009 08 24 A. Wprowadzono zmianę nazwy uprawnionego przez wykreślenie wpisu: Siemens Medical Solutions Diagnostics, Deerfield, Stany Zjednoczone Ameryki i dokonanie wpisu: Siemens Healthcare Diagnostics Inc., Deerfield, Stany Zjednoczone Ameryki.

60831 2009 08 18 A. Wprowadzono zmianę uprawnionego przez wykreślenie wpisu: J.B. COSMETICS COMINDEX GROUP SPÓŁKA Z OGRANICZONĄ ODPOWIEDZIALNOŚCIĄ, Kamieńczyk, Polska 0107156210 i dokonanie wpisu: ISL BEAUTE Société par actions simplifiée, Neuilly sur Seine, Francja.

61187 2009 08 14 A. Wprowadzono zmianę uprawnionego przez wykreślenie wpisu: ALUMINIUM KONIN – IMPEXMETAL SPÓŁKA AKCYJNA, Konin, Polska i dokonanie wpisu: IMPEXMETAL SPÓŁKA AKCYJNA, Warszawa, Polska 011135378.

63185 2009 08 03 A. Wprowadzono zmianę nazwy i siedziby uprawnionego przez wykreślenie wpisu: DSM High Performance

Fibers B.V., Heerlen, Holandia i dokonanie wpisu: DSM Dyneema B.V., Urmond, Holandia.

63185 2009 08 03 A. Wprowadzono zmianę uprawnionego przez wykreślenie wpisu: DSM Dyneema B.V., Urmond, Holandia i dokonanie wpisu: DSM IP Assets B.V., Heerlen, Holandia.

63939 2009 08 24 A. Wprowadzono zmianę uprawnionego przez wykreślenie wpisu: Mars Incorporated /Delaware Corporation/, McLean, Wirginia, Stany Zjednoczone Ameryki i dokonanie wpisu: New Uno Holdings Corporation, McLean, Stany Zjednoczone Ameryki.

63939 2009 08 24 A. Wprowadzono zmianę uprawnionego przez wykreślenie wpisu: New Uno Holdings Corporation, McLean, Stany Zjednoczone Ameryki i dokonanie wpisu: Wm. Wrigley Jr. Company, Chicago, Stany Zjednoczone Ameryki.

64379 2009 08 24 A. Wprowadzono zmianę uprawnionego przez wykreślenie wpisu: SYVA COMPANY, San Jose, Stany Zjednoczone Ameryki i dokonanie wpisu: Syva Diagnostics Holding Company, San Jose, Stany Zjednoczone Ameryki.

64379 2009 08 24 A. Wprowadzono zmianę uprawnionego przez wykreślenie wpisu: Syva Diagnostics Holding Company, San Jose, Stany Zjednoczone Ameryki i dokonanie wpisu: Dade Behring Inc., San Jose, Stany Zjednoczone Ameryki.

64379 2009 08 24 A. Wprowadzono zmianę uprawnionego przez wykreślenie wpisu: Dade Behring Inc., San Jose, Stany Zjednoczone Ameryki i dokonanie wpisu: Siemens Medical Solutions Diagnostics, Deerfield, Stany Zjednoczone Ameryki.

64379 2009 08 24 A. Wprowadzono zmianę nazwy uprawnionego przez wykreślenie wpisu: Siemens Medical Solutions Diagnostics, Deerfield, Stany Zjednoczone Ameryki i dokonanie wpisu: Siemens Healthcare Diagnostics Inc., Deerfield, Stany Zjednoczone Ameryki.

64434 2009 08 24 A. Wprowadzono zmianę siedziby uprawnionego przez wykreślenie wpisu: WBR /Sire Ventures Inc. /Delaware corporation/, Nowy Jork, Stany Zjednoczone Ameryki i dokonanie wpisu: WBR/Sire Ventures Inc. /Delaware Corporation/, Burbank, Stany Zjednoczone Ameryki.

64668 2009 08 20 A. Wprowadzono zmianę uprawnionego przez wykreślenie wpisu: Lubelskie Zakłady Przemysłu Spirytusowego POLMOS Spółka z ograniczoną odpowiedzialnością, Lublin, Polska 140665998 i dokonanie wpisu: WÓDKA POLSKA Spółka z ograniczoną odpowiedzialnością Spółka komandytowa, Lublin, Polska.

65095 2009 08 24 A. Wprowadzono zmianę siedziby uprawnionego przez wykreślenie wpisu: Kompass International Neuenchwander S.A., Cruet, Francja i dokonanie wpisu: Kompass International Neuenchwander S.A., Courbevoie, Francja.

65509 2009 08 24 A. Wprowadzono zmianę nazwy uprawnionego przez wykreślenie wpisu: Asahi Kasei Kogyo Kabushiki Kaisha, Osaka, Japonia i dokonanie wpisu: ASAHI KASEI KABUSHIKI KAISHA, Osaka, Japonia.

65509 2009 08 24 A. Wprowadzono zmianę uprawnionego przez wykreślenie wpisu: ASAHI KASEI KABUSHIKI KAISHA, Osaka, Japonia i dokonanie wpisu: ASAHI KASEI CHEMICALS CORPORATION, Tokio, Japonia.

65575 2009 08 24 A. Wprowadzono zmianę siedziby uprawnionego przez wykreślenie wpisu: ARKEMA FRANCE, Puteaux, Francja i dokonanie wpisu: ARKEMA FRANCE, Colombes, Francja.

65759 2009 08 24 A. Wprowadzono zmianę siedziby uprawnionego przez wykreślenie wpisu: ARKEMA FRANCE, Puteaux, Francja i dokonanie wpisu: ARKEMA FRANCE, Colombes, Francja.

66054 2009 08 05 A. Wprowadzono zmianę uprawnionego przez wykreślenie wpisu: E.R. Squibb and Sons, L.L.C., Princeton,

Stany Zjednoczone Ameryki i dokonanie wpisu: Conva Tec inc., Skillman, Stany Zjednoczone Ameryki.

67626 2009 08 18 D. Dokonać wpisu: W dniu 29 lutego 2008 roku zawarto umowę licencyjną niewyłączną, pełną na użytkowanie znaku towarowego numer R-67626 dla celów związanych z działalnością gospodarczą licencjobiorcy w zakresie oznaczania tym znakiem wyrobów spełniających warunki znaku towarowego, w okresie od dnia 01 marca 2008 roku do 15 grudnia 2012 r. przez Przedsiębiorstwo Eksportowo Importowe MITPOL Sp. z o.o., Warszawa, Polska.

68098 2009 08 24 A. Wprowadzono zmianę siedziby uprawnionego przez wykreślenie wpisu: Alba Europe Limited, Barking, Wielka Brytania i dokonanie wpisu: Alba Europe Limited, Elstree, Wielka Brytania.

68098 2009 08 24 A. Wprowadzono zmianę uprawnionego przez wykreślenie wpisu: Alba Europe Limited, Elstree, Wielka Brytania i dokonanie wpisu: Hinari Limited, Londyn, Wielka Brytania.

68098 2009 08 24 A. Wprowadzono zmianę siedziby uprawnionego przez wykreślenie wpisu: Hinari Limited, Londyn, Wielka Brytania i dokonanie wpisu: Hinari Limited, Royton, Wielka Brytania.

68862 2009 08 24 A. Wprowadzono zmianę uprawnionego przez wykreślenie wpisu: Mars Inc. /Delaware Corporation/, McLean, Stany Zjednoczone Ameryki i dokonanie wpisu: New Uno Holdings Corporation, McLean, Stany Zjednoczone Ameryki.

68862 2009 08 24 A. Wprowadzono zmianę uprawnionego przez wykreślenie wpisu: New Uno Holdings Corporation, McLean, Stany Zjednoczone Ameryki i dokonanie wpisu: Wm. Wrigley Jr. Company, Chicago, Stany Zjednoczone Ameryki.

68872 2009 08 24 A. Wprowadzono zmianę uprawnionego przez wykreślenie wpisu: Mars Inc. /Delaware Corporation/, McLean, Stany Zjednoczone Ameryki i dokonanie wpisu: New Uno Holdings Corporation, McLean, Stany Zjednoczone Ameryki.

68872 2009 08 24 A. Wprowadzono zmianę uprawnionego przez wykreślenie wpisu: New Uno Holdings Corporation, McLean, Stany Zjednoczone Ameryki i dokonanie wpisu: Wm. Wrigley Jr. Company, Chicago, Stany Zjednoczone Ameryki.

69529 2009 08 25 A. Wprowadzono zmianę uprawnionego przez wykreślenie wpisu: Mars Inc. /Delaware Corporation/, McLean, Stany Zjednoczone Ameryki i dokonanie wpisu: New Uno Holdings Corporation, McLean, Stany Zjednoczone Ameryki.

69529 2009 08 25 A. Wprowadzono zmianę uprawnionego przez wykreślenie wpisu: New Uno Holdings Corporation, McLean, Stany Zjednoczone Ameryki i dokonanie wpisu: Wm. Wrigley Jr. Company, Chicago, Stany Zjednoczone Ameryki.

69530 2009 08 25 A. Wprowadzono zmianę uprawnionego przez wykreślenie wpisu: Mars Inc. /Delaware Corporation/, McLean, Stany Zjednoczone Ameryki i dokonanie wpisu: New Uno Holdings Corporation, McLean, Stany Zjednoczone Ameryki.

69530 2009 08 25 A. Wprowadzono zmianę uprawnionego przez wykreślenie wpisu: New Uno Holdings Corporation, McLean, Stany Zjednoczone Ameryki i dokonanie wpisu: Wm. Wrigley Jr. Company, Chicago, Stany Zjednoczone Ameryki.

71574 2009 08 05 A. Wprowadzono zmianę uprawnionego przez wykreślenie wpisu: LIRE, Paryż, Francja i dokonanie wpisu: Groupe Express-Expansion, Paryż, Francja.

71574 2009 08 05 A. Wprowadzono zmianę nazwy uprawnionego przez wykreślenie wpisu: Groupe Express-Expansion, Paryż, Francja i dokonanie wpisu: Groupe Express-Roularta, Paryż, Francja.

72558 2009 08 24 A. Wprowadzono zmianę uprawnionego przez wykreślenie wpisu: SYVA COMPANY, San Jose, Stany Zjednoczone Ameryki i dokonanie wpisu: Syva Diagnostics Holding Company, San Jose, Stany Zjednoczone Ameryki.

72558 2009 08 24 A. Wprowadzono zmianę uprawnionego przez wykreślenie wpisu: Syva Diagnostics Holding Company, San Jose, Stany Zjednoczone Ameryki i dokonanie wpisu: Dade Behring Inc., San Jose, Stany Zjednoczone Ameryki.

72558 2009 08 24 A. Wprowadzono zmianę uprawnionego przez wykreślenie wpisu: Dade Behring Inc., San Jose, Stany Zjednoczone Ameryki i dokonanie wpisu: Siemens Medical Solutions Diagnostics, Deerfield, Stany Zjednoczone Ameryki.

72558 2009 08 24 A. Wprowadzono zmianę nazwy uprawnionego przez wykreślenie wpisu: Siemens Medical Solutions Diagnostics, Deerfield, Stany Zjednoczone Ameryki i dokonanie wpisu: Siemens Healthcare Diagnostics Inc., Deerfield, Stany Zjednoczone Ameryki.

72559 2009 08 05 A. Wprowadzono zmianę uprawnionego przez wykreślenie wpisu: SYVA COMPANY, San Jose, Stany Zjednoczone Ameryki i dokonanie wpisu: Syva Diagnostics Holding Company, San Jose, Stany Zjednoczone Ameryki.

72559 2009 08 05 A. Wprowadzono zmianę uprawnionego przez wykreślenie wpisu: Syva Diagnostics Holding Company, San Jose, Stany Zjednoczone Ameryki i dokonanie wpisu: Dade Behring Inc., San Jose, Stany Zjednoczone Ameryki.

72559 2009 08 05 A. Wprowadzono zmianę uprawnionego przez wykreślenie wpisu: Dade Behring Inc., San Jose, Stany Zjednoczone Ameryki i dokonanie wpisu: Siemens Medical Solutions Diagnostics, Deerfield, Stany Zjednoczone Ameryki.

72559 2009 08 05 A. Wprowadzono zmianę nazwy uprawnionego przez wykreślenie wpisu: Siemens Medical Solutions Diagnostics, Deerfield, Stany Zjednoczone Ameryki i dokonanie wpisu: Siemens Healthcare Diagnostics Inc., Deerfield, Stany Zjednoczone Ameryki.

75044 2009 08 27 D. Wprowadzono zmianę: Na podstawie zawiadomienia o zajęciu prawa do znaku towarowego R-75044, sygnatura pisma IV KM 1621/05, dokonanego przez Komornika Sądowego Rewiru IV, zgodnie z tytułami wykonawczymi – Postanowieniem Sądu Apelacyjnego w Katowicach z dnia 15.06.2005 r., sygnatura akt I Aca 1307/01 oraz Wyrokiem Sądu Apelacyjnego w Katowicach z dnia 24.10.2002 r. sygnatura akt I Aca 1307/01, dostarczonego do Urzędu Patentowego w dniu 14.07.2005 r. Urząd Patentowy dokonuje wpisu w rejestrze znaków towarowych przedmiotowego zajęcia na rzecz podmiotu – Tadeusz Ogrodnik zam. w Chorzowie.

76007 2009 08 24 A. Wprowadzono zmianę uprawnionego przez wykreślenie wpisu: InBev Nederland N.V., Breda, Holandia i dokonanie wpisu: United Dutch Brewerie B.V., Breda, Holandia.

76338 2009 08 21 A. Wprowadzono zmianę nazwy i siedziby uprawnionego przez wykreślenie wpisu: Instytut Mineralnych Materiałów Budowlanych w Opolu O/Kraków, Kraków, Polska i dokonanie wpisu: Instytut Szkła, Ceramiki, Materiałów Ogniotrwałych i Budowlanych, Warszawa, Polska 000056377.

77043-A 2009 08 24 A. Wprowadzono zmianę uprawnionego przez wykreślenie wpisu: Maspex Wadowice Sp. z o.o., Wadowice, Polska i dokonanie wpisu: MW-GMW Sp. z o.o. Sp.k., Wadowice, Polska 357233331.

77754 2009 08 20 A. Wprowadzono zmianę uprawnionego przez wykreślenie wpisu: Lubelskie Zakłady Przemysłu Spirytusowego POLMOS Spółka z ograniczoną odpowiedzialnością, Lublin, Polska 140665998 i dokonanie wpisu: WÓDKA POLSKA Spółka z ograniczoną odpowiedzialnością Spółka komandytowa, Lublin, Polska.

79912 2009 08 14 A. Wprowadzono zmianę nazwy uprawnionego przez wykreślenie wpisu: SEA LOGISTER Spółka z ograniczoną odpowiedzialnością, Poznań, Polska i dokonanie wpisu: Ferguson Sp. z o.o., Poznań, Polska 630254098.

82765 2009 08 25 A. Wprowadzono zmianę uprawnionego przez wykreślenie wpisu: Bison Holdings Limited, Edynburg, Wielka Brytania i dokonanie wpisu: SHELFCO 856 LIMITED, Londyn, Wielka Brytania.

82765 2009 08 25 A. Wprowadzono zmianę nazwy uprawnionego przez wykreślenie wpisu: SHELFCO 856 LIMITED, Londyn, Wielka Brytania i dokonanie wpisu: BISON MANUFACTURING LIMITED, Londyn, Wielka Brytania.

82766 2009 08 25 A. Wprowadzono zmianę uprawnionego przez wykreślenie wpisu: Bison Holdings Limited, Edynburg, Wielka Brytania i dokonanie wpisu: SHELFCO 856 LIMITED, Londyn, Wielka Brytania.

82766 2009 08 25 A. Wprowadzono zmianę nazwy uprawnionego przez wykreślenie wpisu: SHELFCO 856 LIMITED, Londyn, Wielka Brytania i dokonanie wpisu: BISON MANUFACTURING LIMITED, Londyn, Wielka Brytania.

83153 2009 08 05 A. Wprowadzono zmianę siedziby uprawnionego przez wykreślenie wpisu: Mitre Sports International Limited, Birkby, Wielka Brytania i dokonanie wpisu: Mitre Sports International Limited, Londyn, Wielka Brytania.

83154 2009 08 05 A. Wprowadzono zmianę siedziby uprawnionego przez wykreślenie wpisu: Mitre Sports International Limited, Birkby, Wielka Brytania i dokonanie wpisu: Mitre Sports International Limited, Londyn, Wielka Brytania.

83155 2009 08 05 A. Wprowadzono zmianę siedziby uprawnionego przez wykreślenie wpisu: Mitre Sports International Limited, Birkby, Wielka Brytania i dokonanie wpisu: Mitre Sports International Limited, Londyn, Wielka Brytania.

83660 2009 08 21 A. Wprowadzono zmianę nazwy i siedziby uprawnionego przez wykreślenie wpisu: Instytut Mineralnych Materiałów Budowlanych, Opole, Polska i dokonanie wpisu: Instytut Szkła, Ceramiki, Materiałów Ogniotrwałych i Budowlanych, Warszawa, Polska 000056377.

84858 2009 08 19 A. Wprowadzono zmianę uprawnionego przez wykreślenie wpisu: Warszawska Wytwórnia Wódek KONESER Przedsiębiorstwo Państwowe, Warszawa, Polska i dokonanie wpisu: Jarosław Nowociel, Grzegorzewice, Polska.

85151 2009 08 25 A. Wprowadzono zmianę uprawnionego przez wykreślenie wpisu: Almar sp. z o.o., Kraków, Polska i dokonanie wpisu: ALMAR 2 Spółka z ograniczoną odpowiedzialnością Spółka komandytowa, Kraków, Polska 351450211.

85151 2009 08 25 A. Wprowadzono zmianę nazwy uprawnionego przez wykreślenie wpisu: ALMAR 2 Spółka z ograniczoną odpowiedzialnością Spółka komandytowa, Kraków, Polska 351450211 i dokonanie wpisu: ALMAR Spółka z ograniczoną odpowiedzialnością Spółka komandytowa, Kraków, Polska 351450211.

85441 2009 08 25 A. Wprowadzono zmianę uprawnionego przez wykreślenie wpisu: Mars Incorporated, McLean, Stany Zjednoczone Ameryki i dokonanie wpisu: New Uno Holdings Corporation, McLean, Stany Zjednoczone Ameryki.

85441 2009 08 25 A. Wprowadzono zmianę uprawnionego przez wykreślenie wpisu: New Uno Holdings Corporation, McLean, Stany Zjednoczone Ameryki i dokonanie wpisu: Wm. Wrigley Jr. Company, Chicago, Stany Zjednoczone Ameryki.

86017 2009 08 27 A. Wprowadzono zmianę nazwy uprawnionego przez wykreślenie wpisu: GRUPO BIMBO, S.A. de C.V., Colonia Desarrollo Santa Fe, Meksyk i dokonanie wpisu: GRUPO BIMBO, S.A.B. de C.V., Colonia Desarrollo Santa Fe, Meksyk.

86018 2009 08 27 A. Wprowadzono zmianę nazwy uprawnionego przez wykreślenie wpisu: GRUPO BIMBO, S.A. de C.V., Colonia Desarrollo Santa Fe, Meksyk i dokonanie wpisu: GRUPO BIMBO, S.A.B. de C.V., Colonia Desarrollo Santa Fe, Meksyk.

86019 2009 08 27 A. Wprowadzono zmianę nazwy uprawnionego przez wykreślenie wpisu: GRUPO BIMBO, S.A. de C.V., Colonia

Desarrollo Santa Fe, Meksyk i dokonanie wpisu: GRUPO BIMBO, S.A.B. de C.V., Colonia Desarrollo Santa Fe, Meksyk.

86020 2009 08 27 A. Wprowadzono zmianę nazwy uprawnionego przez wykreślenie wpisu: GRUPO BIMBO, S.A. de C.V., Colonia Desarrollo Santa Fe, Meksyk i dokonanie wpisu: GRUPO BIMBO, S.A.B. de C.V., Colonia Desarrollo Santa Fe, Meksyk.

86021 2009 08 27 A. Wprowadzono zmianę nazwy uprawnionego przez wykreślenie wpisu: GRUPO BIMBO, S.A. de C.V., Colonia Desarrollo Santa Fe, Meksyk i dokonanie wpisu: GRUPO BIMBO, S.A.B. de C.V., Colonia Desarrollo Santa Fe, Meksyk.

86022 2009 08 27 A. Wprowadzono zmianę nazwy uprawnionego przez wykreślenie wpisu: GRUPO BIMBO, S.A. de C.V., Colonia Desarrollo Santa Fe, Meksyk i dokonanie wpisu: GRUPO BIMBO, S.A.B. de C.V., Colonia Desarrollo Santa Fe, Meksyk.

86023 2009 08 27 A. Wprowadzono zmianę nazwy uprawnionego przez wykreślenie wpisu: GRUPO BIMBO, S.A. de C.V., Colonia Desarrollo Santa Fe, Meksyk i dokonanie wpisu: GRUPO BIMBO, S.A.B. de C.V., Colonia Desarrollo Santa Fe, Meksyk.

88576 2009 08 20 A. Wprowadzono zmianę uprawnionego przez wykreślenie wpisu: Glaabsbräu F. Glaab & Co., Seligenstadt, Niemcy i dokonanie wpisu: Glaabsbräu KG, Seligenstadt, Niemcy.

88576 2009 08 20 A. Wprowadzono zmianę nazwy uprawnionego przez wykreślenie wpisu: Glaabsbräu KG, Seligenstadt, Niemcy i dokonanie wpisu: Glaabsbräu GmbH & Co. KG, Seligenstadt, Niemcy.

88785 2009 08 20 A. Wprowadzono zmianę uprawnionego przez wykreślenie wpisu: Lubelskie Zakłady Przemysłu Spirytusowego POLMOS Spółka z ograniczoną odpowiedzialnością, Lublin, Polska 140665998 i dokonanie wpisu: WÓDKA POLSKA Spółka z ograniczoną odpowiedzialnością Spółka komandytowa, Lublin, Polska.

89030 2009 08 20 A. Wprowadzono zmianę uprawnionego przez wykreślenie wpisu: Zakłady Metalowe ŁUCZNIK S.A., Radom, Polska i dokonanie wpisu: Michał Lubiński „WORKS 11”, Katowice, Polska.

89585 2009 08 13 D. Dokonano wpisu: Na mocy umowy z dnia 30 grudnia 2008 r. udzielono pełnej i wyłącznej licencji na używanie znaku towarowego R-89585 na czas nieokreślony przez Marcina Pasiecznego „Kuchnia Smakosza” s.c. Kraków, Polska.

89745 2009 08 25 A. Wprowadzono zmianę uprawnionego przez wykreślenie wpisu: THE PROCTER & GAMBLE COMPANY, Cincinnati, Stany Zjednoczone Ameryki i dokonanie wpisu: The Folgers Coffee Company, Cincinnati, Stany Zjednoczone Ameryki.

89983 2009 08 05 A. Wprowadzono zmianę nazwy uprawnionego przez wykreślenie wpisu: ETICOR HOLDING S.A., Lugano, Szwajcaria i dokonanie wpisu: ETICOR HOLDING S.A. (w likwidacji), Lugano, Szwajcaria.

89983 2009 08 05 A. Wprowadzono zmianę uprawnionego przez wykreślenie wpisu: ETICOR HOLDING S.A. (w likwidacji), Lugano, Szwajcaria i dokonanie wpisu: ET MEDICAL DEVICES S.P.A., Cavareno, Włochy.

90213 2009 08 03 A. Wprowadzono zmianę nazwy uprawnionego przez wykreślenie wpisu: IBM Products Asia Pte. Ltd., Singapur, Singapur i dokonanie wpisu: Lenoro (SINGAPORE) PTE. LTD., Singapur, Singapur.

90686 2009 08 18 A. Wprowadzono zmianę uprawnionego przez wykreślenie wpisu: Pracownia Zastosowań Elektroniki ANIRO S.C. Pietrzak Roman, Liksza Andrzej, Toruń, Polska i dokonanie wpisu: Pracownia Zastosowań Elektroniki ANIIIIIRO S.C. Liksza Andrzej, Liksza Maria, Toruń, Polska 009957892.

92730 2009 08 21 A. Wprowadzono zmianę nazwy i siedziby uprawnionego przez wykreślenie wpisu: Instytut Mineralnych Materiałów Budowlanych, Opole, Polska i dokonanie wpisu: In-

stytut Szkła, Ceramiki, Materiałów Ogniotrwałych i Budowlanych, Warszawa, Polska 000056377.

94502 2009 08 19 A. Wprowadzono zmianę uprawnionego przez wykreślenie wpisu: OCEANIC Przedsiębiorstwo Zagraniczne Farmaceutyczno-Kosmetyczne – Wojciech Soszyński, Sopot, Polska i dokonanie wpisu: OCEANIC SPÓŁKA AKCYJNA, Sopot, Polska 220702097.

94754 2009 08 17 A. Wprowadzono zmianę uprawnionego przez wykreślenie wpisu: CONSONNI FAMILIA Zdzisław Bartela, Kamyk, Polska i dokonanie wpisu: CONSONNI Bartela S.C., Zdzisław Bartela, Halina Bartela, Filip Bartela, Dominik Bartela, Kamyk, Polska.

95857 2009 08 26 A. Wprowadzono zmianę uprawnionego przez wykreślenie wpisu: „ASTERIX” S.A., Kraków, Polska i dokonanie wpisu: CURYŁO-ASTERIX Spółka Akcyjna, Kraków, Polska 351537573.

96222 2009 08 25 A. Wprowadzono zmianę uprawnionego przez wykreślenie wpisu: Mars Inc. McLean, Stany Zjednoczone Ameryki i dokonanie wpisu: New Uno Holdings Corporation, McLean, Stany Zjednoczone Ameryki.

96222 2009 08 25 A. Wprowadzono zmianę uprawnionego przez wykreślenie wpisu: New Uno Holdings Corporation, McLean, Stany Zjednoczone Ameryki i dokonanie wpisu: Wm. Wrigley Jr. Company, Chicago, Stany Zjednoczone Ameryki.

96771 2009 08 19 A. Wprowadzono zmianę uprawnionego przez wykreślenie wpisu: OCEANIC Przedsiębiorstwo Zagraniczne Farmaceutyczno-Kosmetyczne – Wojciech Soszyński, Sopot, Polska i dokonanie wpisu: OCEANIC SPÓŁKA AKCYJNA, Sopot, Polska 220702097.

97331 2009 08 24 A. Wprowadzono zmianę uprawnionego przez wykreślenie wpisu: InBev Nederland N.V., Breda, Holandia i dokonanie wpisu: United Dutch Brewerij B.V., Breda, Holandia.

97430 2009 08 25 A. Wprowadzono zmianę uprawnionego przez wykreślenie wpisu: Wild Flavors Berlin GmbH & Co. KG, Berlin, Niemcy i dokonanie wpisu: Rudolf Wild GmbH & Co. KG, Eppelheim, Niemcy.

97431 2009 08 25 A. Wprowadzono zmianę uprawnionego przez wykreślenie wpisu: Wild Flavors Berlin GmbH & Co. KG, Berlin, Niemcy i dokonanie wpisu: Rudolf Wild GmbH & Co. KG, Eppelheim, Niemcy.

98681 2009 08 19 A. Wprowadzono zmianę uprawnionego przez wykreślenie wpisu: OCEANIC Przedsiębiorstwo Farmaceutyczno-Kosmetyczne Wojciech Soszyński, Sopot, Polska i dokonanie wpisu: OCEANIC SPÓŁKA AKCYJNA, Sopot, Polska 220702097.

98709 2009 08 14 A. Wprowadzono zmianę uprawnionego przez wykreślenie wpisu: „dtw elektronika” – Domagała Stefan, Zabierzów, Polska i dokonanie wpisu: DTW Spółka z ograniczoną odpowiedzialnością, Zabierzów, Polska 120483095.

98892 2009 08 20 A. Wprowadzono zmianę nazwy uprawnionego przez wykreślenie wpisu: „GAL-MET” ZAKŁAD ŚLUSARSKI JANINA KRYGIER, EUGENIUSZ KRYGER, MAŁGORZATA BŁASIŃSKA SPÓŁKA JAWNA (skrót nazwy „GAL-MET” E. Kryger i Wspólnicy Sp.J.), Niry, Polska i dokonanie wpisu: „GAL-MET” ZAKŁAD ŚLUSARSKI JANINA KRYGIER, MAŁGORZATA BŁASIŃSKA SPÓŁKA JAWNA, Niry, Polska.

101183 2009 08 19 A. Wprowadzono zmianę uprawnionego przez wykreślenie wpisu: OCEANIC Przedsiębiorstwo Farmaceutyczno-Kosmetyczne, Wojciech Soszyński, Sopot, Polska i dokonanie wpisu: OCEANIC SPÓŁKA AKCYJNA, Sopot, Polska 220702097.

102279 2009 08 21 A. Wprowadzono zmianę nazwy i siedziby uprawnionego przez wykreślenie wpisu: Instytut Mineralnych Materiałów Budowlanych, Opole, Polska i dokonanie wpisu: Instytut Szkła, Ceramiki, Materiałów Ogniotrwałych i Budowlanych, Warszawa, Polska 000056377.

102713 2009 08 25 A. Wprowadzono zmianę siedziby uprawnionego przez wykreślenie wpisu: VIVA Music Fernsehen GmbH & Co. KG, Kolonia, Niemcy i dokonanie wpisu: VIVA Music Fernsehen GmbH & Co. KG, Berlin, Niemcy.

103548 2009 08 24 A. Wprowadzono zmianę uprawnionego przez wykreślenie wpisu: Wilhelm Blicker GmbH & Co. KG, Karlsruhe, Niemcy i dokonanie wpisu: Friedrich W. Brinkmann GmbH & Co. KG, Herford, Niemcy.

104405 2009 08 19 A. Wprowadzono zmianę uprawnionego przez wykreślenie wpisu: OCEANIC Przedsiębiorstwo Farmaceutyczno-Kosmetyczne, Wojciech Soszyński, Sopot, Polska i dokonanie wpisu: OCEANIC SPÓŁKA AKCYJNA, Sopot, Polska 220702097.

105029 2009 08 18 A. Wprowadzono zmianę nazwy uprawnionego przez wykreślenie wpisu: Janina Ewalina Jocz – Przedsiębiorstwo JOCZ, Ryn, Polska 56082405488 i dokonanie wpisu: Ewa Jocz – Przedsiębiorstwo JOCZ, Ryn, Polska.

105492 2009 08 26 A. Wprowadzono zmianę nazwy uprawnionego przez wykreślenie wpisu: Medana Pharma Terpol Group Spółka Akcyjna, Sieradz, Polska i dokonanie wpisu: Medana Pharma Spółka Akcyjna, Sieradz, Polska 730176395.

107647 2009 08 26 A. Wprowadzono zmianę nazwy uprawnionego przez wykreślenie wpisu: MEDANA PHARMA TERPOL, GROUP SPÓŁKA AKCYJNA, Sieradz, Polska i dokonanie wpisu: Medana Pharma Spółka Akcyjna, Sieradz, Polska 730176395.

108617 2009 08 19 A. Wprowadzono zmianę uprawnionego przez wykreślenie wpisu: Klimczuk Wiesław Centrum Handlowe Power, Kraków, Polska i dokonanie wpisu: „Salon Techniczny” Spółka z ograniczoną odpowiedzialnością, Wieliczka, Polska.

108993 2009 08 24 A. Wprowadzono zmianę uprawnionego przez wykreślenie wpisu: Przedsiębiorstwo Inżynieryjne TRUST Spółka z o.o., Poznań, Polska i dokonanie wpisu: „TRUST” Spółka Akcyjna, Poznań, Polska 008494361.

109930 2009 08 24 A. Wprowadzono zmianę uprawnionego przez wykreślenie wpisu: Maspex Wadowice Sp. z o.o., Wadowice, Polska i dokonanie wpisu: MW-GMW Sp. z o.o., Sp.k., Wadowice, Polska 357233331.

110929 2009 08 18 A. Wprowadzono zmianę nazwy uprawnionego przez wykreślenie wpisu: Janina Ewalina Jocz – Przedsiębiorstwo JOCZ, Ryn, Polska 56082405488 i dokonanie wpisu: Ewa Jocz – Przedsiębiorstwo JOCZ, Ryn, Polska.

111612 2009 08 25 A. Wprowadzono zmianę siedziby uprawnionego przez wykreślenie wpisu: Alfred & Christian Petersem A/S, Horsens, Dania i dokonanie wpisu: Alfred & Christian Petersem A/S, Zug, Szwajcaria.

116044 2009 08 25 A. Wprowadzono zmianę uprawnionego przez wykreślenie wpisu: ALMAR Spółka z ograniczoną odpowiedzialnością, Kraków, Polska 3515002190 i dokonanie wpisu: ALMAR 2 Spółka z ograniczoną odpowiedzialnością Spółka komandytowa, Kraków, Polska 351450211.

116044 2009 08 25 A. Wprowadzono zmianę nazwy uprawnionego przez wykreślenie wpisu: ALMAR 2 Spółka z ograniczoną odpowiedzialnością Spółka komandytowa, Kraków, Polska i dokonanie wpisu: ALMAR Spółka z ograniczoną odpowiedzialnością Spółka komandytowa, Kraków, Polska 351450211.

116975 2009 08 26 A. Wprowadzono zmianę siedziby uprawnionego przez wykreślenie wpisu: Royal Unibrew Polska Sp. z o.o., Kraków, Polska 070412863 i dokonanie wpisu: Royal Unibrew Polska Sp. z o.o., Warszawa, Polska 070412863.

117668 2009 08 24 A. Wprowadzono zmianę nazwy i siedziby uprawnionego przez wykreślenie wpisu: CoCreate Software GmbH, Sindelfingen, Niemcy i dokonanie wpisu: Parametric Technology GmbH, Unterschleissheim, Niemcy.

117668 2009 08 24 A. Wprowadzono zmianę uprawnionego przez wykreślenie wpisu: Parametric Technology GmbH, Untersch-

leissheim, Niemcy i dokonanie wpisu: Parametric Technology Corporation, Needham, Stany Zjednoczone Ameryki.

118097 2009 08 25 A. Wprowadzono zmianę uprawnionego przez wykreślenie wpisu: Mars Inc. McLean, Stany Zjednoczone Ameryki i dokonanie wpisu: New Uno Holdings Corporation, McLean, Stany Zjednoczone Ameryki.

118097 2009 08 25 A. Wprowadzono zmianę uprawnionego przez wykreślenie wpisu: New Uno Holdings Corporation, McLean, Stany Zjednoczone Ameryki i dokonanie wpisu: Wm. Wrigley Jr. Company, Chicago, Stany Zjednoczone Ameryki.

118810 2009 08 25 A. Wprowadzono zmianę uprawnionego przez wykreślenie wpisu: ALMAR Spółka z o.o., Kraków, Polska i dokonanie wpisu: ALMAR 2 Spółka z ograniczoną odpowiedzialnością Spółka komandytowa, Kraków, Polska 351450211.

118810 2009 08 25 A. Wprowadzono zmianę nazwy uprawnionego przez wykreślenie wpisu: ALMAR 2 Spółka z ograniczoną odpowiedzialnością Spółka komandytowa, Kraków, Polska 351450211 i dokonanie wpisu: ALMAR Spółka z ograniczoną odpowiedzialnością Spółka komandytowa, Kraków, Polska 351450211.

121741 2009 08 24 A. Wprowadzono zmianę uprawnionego przez wykreślenie wpisu: RTO Holding Oy, Kankaanpää, Finlandia i dokonanie wpisu: Reima Holding Oy, Kankaanpää, Finlandia.

121877 2009 08 24 A. Wprowadzono zmianę uprawnionego przez wykreślenie wpisu: RTO Holding Oy, Kankaanpää, Finlandia i dokonanie wpisu: Reima Holding Oy, Kankaanpää, Finlandia.

122089 2009 08 19 A. Wprowadzono zmianę uprawnionego przez wykreślenie wpisu: OCEANIC Przedsiębiorstwo Farmaceutyczno-Kosmetyczne Soszyński Wojciech, Sopot, Polska i dokonanie wpisu: OCEANIC SPÓŁKA AKCYJNA, Sopot, Polska 220702097.

122258 2009 08 25 A. Wprowadzono zmianę uprawnionego przez wykreślenie wpisu: OCEANIC Przedsiębiorstwo Farmaceutyczno-Kosmetyczne Wojciech Soszyński, Sopot, Polska i dokonanie wpisu: OCEANIC SPÓŁKA AKCYJNA, Sopot, Polska 220702097.

122517 2009 08 12 A. Wprowadzono zmianę nazwy uprawnionego przez wykreślenie wpisu: ESMARK Spółka z o.o., Gliwice, Polska i dokonanie wpisu: PGB – POLSKA Sp. z o.o., Gliwice, Polska 273456062.

123104 2009 08 27 A. Wprowadzono zmianę siedziby uprawnionego przez wykreślenie wpisu: PLUS DISCOUNT Spółka z o.o., Katowice, Polska i dokonanie wpisu: PLUS DISCOUNT Spółka z o.o., Kraków, Polska 010816834.

123104 2009 08 27 A. Wprowadzono zmianę siedziby uprawnionego przez wykreślenie wpisu: PLUS DISCOUNT Spółka z o.o., Kraków, Polska 010816834 i dokonanie wpisu: PLUS DISCOUNT Spółka z o.o., Poznań, Polska 010816834.

123104 2009 08 27 A. Wprowadzono zmianę uprawnionego przez wykreślenie wpisu: PLUS DISCOUNT Spółka z o.o., Poznań, Polska 010816834 i dokonanie wpisu: Tengelmann Warenhandels-gesellschaft KG, Mülheim an der Ruhr, Niemcy.

123416 2009 08 20 A. Wprowadzono zmianę uprawnionego przez wykreślenie wpisu: Przedsiębiorstwo Przemysłu Betonów PREFABET-WARSZAWA, Warszawa, Polska i dokonanie wpisu: Euro Capital S.A., Warszawa, Polska 431504178.

123422 2009 08 25 A. Wprowadzono zmianę nazwy uprawnionego przez wykreślenie wpisu: Elkem ASA, Oslo, Norwegia i dokonanie wpisu: ELKEM AS, Oslo, Norwegia.

123425 2009 08 27 A. Wprowadzono zmianę uprawnionego przez wykreślenie wpisu: PLUS DISCOUNT SPÓŁKA Z OGRANICZONĄ ODPOWIEDZIALNOŚCIĄ, Poznań, Polska 010816834 i dokonanie wpisu: Tengelmann Warenhandels-gesellschaft KG, Mülheim an der Ruhr, Niemcy.

123571 2009 08 27 A. Wprowadzono zmianę uprawnionego przez wykreślenie wpisu: PRZEDSIĘBIORSTWO PRODUKCYJNO-

124599 2009 08 28 A. Wprowadzono zmianę uprawnionego przez wykreślenie wpisu: PRZEDSIĘBIORSTWO PRODUKCYJNO-HANDLOWO-USŁUGOWE „DUDA-BIS” SPÓŁKA Z OGRANICZONĄ ODPOWIEDZIALNOŚCIĄ, Sosnowiec, Polska 276292193 i dokonanie wpisu: RENMAR Renata Oleksiak, Sosnowiec, Polska.

124600 2009 08 26 A. Wprowadzono zmianę uprawnionego przez wykreślenie wpisu: PRZEDSIĘBIORSTWO PRODUKCYJNO-HANDLOWO-USŁUGOWE „DUDA-BIS” SPÓŁKA Z OGRANICZONĄ ODPOWIEDZIALNOŚCIĄ, Sosnowiec, Polska 276292193 i dokonanie wpisu: RENMAR Renata Oleksiak, Sosnowiec, Polska.

124602 2009 08 27 A. Wprowadzono zmianę uprawnionego przez wykreślenie wpisu: PRZEDSIĘBIORSTWO PRODUKCYJNO-HANDLOWO-USŁUGOWE „DUDA-BIS” SPÓŁKA Z OGRANICZONĄ ODPOWIEDZIALNOŚCIĄ, Sosnowiec, Polska 276292193 i dokonanie wpisu: RENMAR Renata Oleksiak, Sosnowiec, Polska.

124924 2009 08 26 A. Wprowadzono zmianę nazwy uprawnionego przez wykreślenie wpisu: Medana Pharma Terpol Group Spółka Akcyjna, Sieradz, Polska 730176395 i dokonanie wpisu: Medana Pharma Spółka Akcyjna, Sieradz, Polska 730176395.

124971 2009 08 13 A. Wprowadzono zmianę uprawnionego przez wykreślenie wpisu: Górzyński Andrzej, Taładaj Krzysztof, Męczarski Zbigniew Przedsiębiorstwo Handlowo Usługowo Produkcyjne MALEXIM 2 S.C., Warszawa, Polska 276292193 i dokonanie wpisu: MALEXIM – 2 ANDRZEJ GÓRZYŃSKI I WSPÓLNICY SPÓŁKA JAWNA, Warszawa, Polska 011232578.

124971 2009 08 13 A. Wprowadzono zmianę uprawnionego przez wykreślenie wpisu: MALEXIM – 2 ANDRZEJ GÓRZYŃSKI I WSPÓLNICY SPÓŁKA JAWNA, Warszawa, Polska 011232578 i dokonanie wpisu: P.H.U.P. „MALEXIM” ANDRZEJ GÓRZYŃSKI, Warszawa, Polska.

125679 2009 08 25 A. Wprowadzono zmianę uprawnionego przez wykreślenie wpisu: Mars Inc. McLean, Stany Zjednoczone Ameryki i dokonanie wpisu: New Uno Holdings Corporation, McLean, Stany Zjednoczone Ameryki.

125679 2009 08 25 A. Wprowadzono zmianę uprawnionego przez wykreślenie wpisu: New Uno Holdings Corporation, McLean, Stany Zjednoczone Ameryki i dokonanie wpisu: Wm. Wrigley Jr. Company, Chicago, Stany Zjednoczone Ameryki.

125815 2009 08 28 A. Wprowadzono zmianę uprawnionego przez wykreślenie wpisu: PRZEDSIĘBIORSTWO PRODUKCYJNO-HANDLOWO-USŁUGOWE „DUDA-BIS” SPÓŁKA Z OGRANICZONĄ ODPOWIEDZIALNOŚCIĄ, Sosnowiec, Polska 276292193 i dokonanie wpisu: RENMAR Renata Oleksiak, Sosnowiec, Polska.

125950 2009 08 26 A. Wprowadzono zmianę uprawnionego przez wykreślenie wpisu: PRZEDSIĘBIORSTWO PRODUKCYJNO-HANDLOWO-USŁUGOWE „DUDA-BIS” SPÓŁKA Z OGRANICZONĄ ODPOWIEDZIALNOŚCIĄ, Sosnowiec, Polska 276292193 i dokonanie wpisu: RENMAR Renata Oleksiak, Sosnowiec, Polska.

126004 2009 08 27 A. Wprowadzono zmianę uprawnionego przez wykreślenie wpisu: PRZEDSIĘBIORSTWO PRODUKCYJNO-HANDLOWO-USŁUGOWE „DUDA-BIS” SPÓŁKA Z OGRANICZONĄ ODPOWIEDZIALNOŚCIĄ, Sosnowiec, Polska 276292193 i dokonanie wpisu: RENMAR Renata Oleksiak, Sosnowiec, Polska.

126005 2009 08 28 A. Wprowadzono zmianę uprawnionego przez wykreślenie wpisu: PRZEDSIĘBIORSTWO PRODUKCYJNO-HANDLOWO-USŁUGOWE „DUDA-BIS” SPÓŁKA Z OGRANICZONĄ ODPOWIEDZIALNOŚCIĄ, Sosnowiec, Polska 276292193 i dokonanie wpisu: RENMAR Renata Oleksiak, Sosnowiec, Polska.

126182 2009 08 24 A. Wprowadzono zmianę uprawnionego przez wykreślenie wpisu: CSG Technology Limited, Englewood, Stany Zjednoczone Ameryki i dokonanie wpisu: Comverse Kenan Bermuda Limited, Hamilton, Bermudy.

126182 2009 08 24 A. Wprowadzono zmianę uprawnionego przez wykreślenie wpisu: Comverse Kenan Bermuda Limited,

Hamilton, Bermudy i dokonanie wpisu: Comverse Inc., Wakefield, Stany Zjednoczone Ameryki.

126233 2009 08 28 A. Wprowadzono zmianę nazwy uprawnionego przez wykreślenie wpisu: DAEPOL Spółka z o.o., Warszawa, Polska i dokonanie wpisu: Warsaw Trade Tower Spółka z o.o., Warszawa, Polska.

126233 2009 08 28 A. Wprowadzono zmianę nazwy uprawnionego przez wykreślenie wpisu: Warsaw Trade Tower Spółka z o.o., Warszawa, Polska i dokonanie wpisu: Doral 1 Sp. z o.o., Warszawa, Polska.

126233 2009 08 28 A. Wprowadzono zmianę uprawnionego przez wykreślenie wpisu: Doral 1 Sp. z o.o., Warszawa, Polska i dokonanie wpisu: Portofolio Real Estate 12 sp. z o.o., Warszawa, Polska.

126451 2009 08 19 A. Wprowadzono zmianę uprawnionego przez wykreślenie wpisu: OCEANIC Przedsiębiorstwo Farmaceutyczno-Kosmetyczne Wojciech Soszyński, Sopot, Polska i dokonanie wpisu: OCEANIC SPÓŁKA AKCYJNA, Sopot, Polska 220702097.

126460 2009 08 28 A. Wprowadzono zmianę uprawnionego przez wykreślenie wpisu: PRZEDSIĘBIORSTWO PRODUKCYJNO-HANDLOWO-USŁUGOWE „DUDA-BIS” SPÓŁKA Z OGRANICZONĄ ODPOWIEDZIALNOŚCIĄ, Sosnowiec, Polska 276292193 i dokonanie wpisu: RENMAR Renata Oleksiak, Sosnowiec, Polska.

126461 2009 08 28 A. Wprowadzono zmianę uprawnionego przez wykreślenie wpisu: PRZEDSIĘBIORSTWO PRODUKCYJNO-HANDLOWO-USŁUGOWE „DUDA-BIS” SPÓŁKA Z OGRANICZONĄ ODPOWIEDZIALNOŚCIĄ, Sosnowiec, Polska 276292193 i dokonanie wpisu: RENMAR Renata Oleksiak, Sosnowiec, Polska.

126462 2009 08 28 A. Wprowadzono zmianę uprawnionego przez wykreślenie wpisu: PRZEDSIĘBIORSTWO PRODUKCYJNO-HANDLOWO-USŁUGOWE „DUDA-BIS” SPÓŁKA Z OGRANICZONĄ ODPOWIEDZIALNOŚCIĄ, Sosnowiec, Polska 276292193 i dokonanie wpisu: RENMAR Renata Oleksiak, Sosnowiec, Polska.

126708 2009 08 28 A. Wprowadzono zmianę uprawnionego przez wykreślenie wpisu: PRZEDSIĘBIORSTWO PRODUKCYJNO-HANDLOWO-USŁUGOWE „DUDA-BIS” SPÓŁKA Z OGRANICZONĄ ODPOWIEDZIALNOŚCIĄ, Sosnowiec, Polska 276292193 i dokonanie wpisu: RENMAR Renata Oleksiak, Sosnowiec, Polska.

127201 2009 08 03 A. Wprowadzono zmianę uprawnionego przez wykreślenie wpisu: Humiński Marek, Humińska Elżbieta Humiński Karol KAMPOL-K.HUMIŃSKI & SYN S.C., Świdnica, Polska i dokonanie wpisu: „KAMPOL K.HUMIŃSKI & SYN” spółka jawna, Świdnica, Polska.

127201 2009 08 03 A. Wprowadzono zmianę uprawnionego przez wykreślenie wpisu: Humiński Marek, Humińska Elżbieta Humiński Karol „KAMPOL K.HUMIŃSKI & SYN” spółka jawna, Świdnica, Polska i dokonanie wpisu: „KAMPOL- K.HUMIŃSKI & SYN” Spółka z ograniczoną odpowiedzialnością, Świdnica, Polska.

127300 2009 08 27 A. Wprowadzono zmianę uprawnionego przez wykreślenie wpisu: PRZEDSIĘBIORSTWO PRODUKCYJNO-HANDLOWO-USŁUGOWE „DUDA-BIS” SPÓŁKA Z OGRANICZONĄ ODPOWIEDZIALNOŚCIĄ, Sosnowiec, Polska 276292193 i dokonanie wpisu: RENMAR Renata Oleksiak, Sosnowiec, Polska.

127532 2009 08 13 A. Wprowadzono zmianę uprawnionego przez wykreślenie wpisu: MASPEX Spółka z o.o., Wadowice, Polska 070396905 i dokonanie wpisu: MASPEX – GMW Sp. z o.o., S.K.A., Wadowice, Polska 070396905.

128774 2009 08 14 A. Wprowadzono zmianę uprawnionego przez wykreślenie wpisu: F.H. PRETTY GIRL Władysław Grabski, Łódź, Polska i dokonanie wpisu: PRETTY GIRL Sp. z o.o., Łódź, Polska 100149851.

129186 2009 08 24 A. Wprowadzono zmianę uprawnionego przez wykreślenie wpisu: E.R. Squibb & Sons., L.L.C., Princeton, Stany Zjednoczone Ameryki i dokonanie wpisu: Conva Tec Inc., Skillman, Stany Zjednoczone Ameryki.

129327 2009 08 19 A. Wprowadzono zmianę uprawnionego przez wykreślenie wpisu: OCEANIC Przedsiębiorstwo Farmaceutyczno-Kosmetyczne Soszyński Wojciech, Sopot, Polska i dokonanie wpisu: OCEANIC SPÓŁKA AKCYJNA, Sopot, Polska 220702097.

129397 2009 08 24 A. Wprowadzono zmianę uprawnionego przez wykreślenie wpisu: WARTER Spółka z o.o., Piaseczno, Polska i dokonanie wpisu: WARTER Spółka Jawna, Warszawa, Polska 060071430.

129457 2009 08 17 A. Wprowadzono zmianę uprawnionego przez wykreślenie wpisu: Furmaniak Jerzy, Kaczmarek Krzysztof Przedsiębiorstwo Handlowo Usługowe JUREL S.C., Rzgów, Polska 470775056 i dokonanie wpisu: P.H.U. „JUREL” J.FURMANIAK I K. KACZMAREK SPÓŁKA JAWNA, Łódź, Polska.

129522 2009 08 25 A. Wprowadzono zmianę uprawnionego przez wykreślenie wpisu: PAOLA SPÓŁKA AKCYJNA, Bielany Wrocławskie, Polska 930643206 i dokonanie wpisu: HOOP POLSKA SPÓŁKA Z OGRANICZONĄ ODPOWIEDZIALNOŚCIĄ, Warszawa, Polska.

130152 2009 08 18 A. Wprowadzono zmianę uprawnionego przez wykreślenie wpisu: ALMAR Spółka z o.o., Kraków, Polska 351450211 i dokonanie wpisu: ALMAR 2 Spółka z ograniczoną odpowiedzialnością Spółka komandytowa, Kraków, Polska 351450211.

130152 2009 08 18 A. Wprowadzono zmianę nazwy uprawnionego przez wykreślenie wpisu: ALMAR 2 Spółka z ograniczoną odpowiedzialnością Spółka komandytowa, Kraków, Polska 351450211 i dokonanie wpisu: ALMAR Spółka z ograniczoną odpowiedzialnością Spółka komandytowa, Kraków, Polska 351450211.

130479 2009 08 24 A. Wprowadzono zmianę siedziby uprawnionego przez wykreślenie wpisu: WILBO SPÓŁKA AKCYJNA, Władysławowo, Polska i dokonanie wpisu: WILBO Spółka Akcyjna, Gdynia, Polska 191312270.

130586 2009 08 28 A. Wprowadzono zmianę uprawnionego przez wykreślenie wpisu: PRZEDSIĘBIORSTWO PRODUKCYJNO-HANDLOWO-USŁUGOWE „DUDA-BIS” SPÓŁKA Z OGRANICZONĄ ODPOWIEDZIALNOŚCIĄ, Sosnowiec, Polska 276292193 i dokonanie wpisu: RENMAR Renata Oleksiak, Sosnowiec, Polska.

130649 2009 08 28 A. Wprowadzono zmianę uprawnionego przez wykreślenie wpisu: PRZEDSIĘBIORSTWO PRODUKCYJNO-HANDLOWO-USŁUGOWE „DUDA-BIS” SPÓŁKA Z OGRANICZONĄ ODPOWIEDZIALNOŚCIĄ, Sosnowiec, Polska 276292193 i dokonanie wpisu: RENMAR Renata Oleksiak, Sosnowiec, Polska.

131109 2009 08 25 A. Wprowadzono zmianę uprawnionego przez wykreślenie wpisu: Mars Inc. McLean, Stany Zjednoczone Ameryki i dokonanie wpisu: New Uno Holdings Corporation, McLean, Stany Zjednoczone Ameryki.

131109 2009 08 25 A. Wprowadzono zmianę uprawnionego przez wykreślenie wpisu: New Uno Holdings Corporation, McLean, Stany Zjednoczone Ameryki i dokonanie wpisu: Wm. Wrigley Jr. Company, Chicago, Stany Zjednoczone Ameryki.

131966 2009 08 25 A. Wprowadzono zmianę uprawnionego przez wykreślenie wpisu: ALMAR Spółka z o.o., Kraków, Polska i dokonanie wpisu: ALMAR 2 Spółka z ograniczoną odpowiedzialnością Spółka komandytowa, Kraków, Polska 351450211.

131966 2009 08 25 A. Wprowadzono zmianę nazwy uprawnionego przez wykreślenie wpisu: ALMAR 2 Spółka z ograniczoną odpowiedzialnością Spółka komandytowa, Kraków, Polska 351450211 i dokonanie wpisu: ALMAR Spółka z ograniczoną odpowiedzialnością Spółka komandytowa, Kraków, Polska 351450211.

131395 2009 08 27 A. Wprowadzono zmianę nazwy uprawnionego przez wykreślenie wpisu: GRUPO BIMBO S.A. DE C.V., Meksyk, Meksyk i dokonanie wpisu: GRUPO BIMBO S.A. DE C.V., Meksyk, Meksyk.

131396 2009 08 27 A. Wprowadzono zmianę nazwy uprawnionego przez wykreślenie wpisu: GRUPO BIMBO S.A. DE C.V.,

Meksyk, Meksyk i dokonanie wpisu: GRUPO BIMBO S.A. DE C.V., Colonia Desarrollo Santa Fe, Meksyk.

131399 2009 08 27 A. Wprowadzono zmianę nazwy uprawnionego przez wykreślenie wpisu: GRUPO BIMBO S.A. DE C.V., Meksyk, Meksyk i dokonanie wpisu: GRUPO BIMBO S.A. DE C.V., Colonia Desarrollo Santa Fe, Meksyk.

131586 2009 08 27 A. Wprowadzono zmianę uprawnionego przez wykreślenie wpisu: PRZEDSIĘBIORSTWO PRODUKCYJNO-HANDLOWO-USŁUGOWE „DUDA-BIS” SPÓŁKA Z OGRANICZONĄ ODPOWIEDZIALNOŚCIĄ, Sosnowiec, Polska 276292193 i dokonanie wpisu: RENMAR Renata Oleksiak, Sosnowiec, Polska.

132007 2009 08 18 A. Wprowadzono zmianę nazwy uprawnionego przez wykreślenie wpisu: Czerwiński Jan Przedsiębiorstwo Produkcyjno Handlowo Usługowe, Wręczyca Wielka Grodzisko, Polska i dokonanie wpisu: Firma „CZERWIŃSKI” Jan Czerwiński, Wręczyca, Polska.

132031 2009 08 25 A. Wprowadzono zmianę uprawnionego przez wykreślenie wpisu: Mars Inc. McLean, Stany Zjednoczone Ameryki i dokonanie wpisu: New Uno Holdings Corporation, McLean, Stany Zjednoczone Ameryki.

132031 2009 08 25 A. Wprowadzono zmianę uprawnionego przez wykreślenie wpisu: New Uno Holdings Corporation, McLean, Stany Zjednoczone Ameryki i dokonanie wpisu: Wm. Wrigley Jr. Company, Chicago, Stany Zjednoczone Ameryki.

132038 2009 08 25 A. Wprowadzono zmianę uprawnionego przez wykreślenie wpisu: ALMAR Spółka z o.o., Kraków, Polska 351450211 i dokonanie wpisu: ALMAR 2 Spółka z ograniczoną odpowiedzialnością Spółka komandytowa, Kraków, Polska 351450211.

132038 2009 08 18 A. Wprowadzono zmianę nazwy uprawnionego przez wykreślenie wpisu: ALMAR 2 Spółka z ograniczoną odpowiedzialnością Spółka komandytowa, Kraków, Polska 351450211 i dokonanie wpisu: ALMAR Spółka z ograniczoną odpowiedzialnością Spółka komandytowa, Kraków, Polska 351450211.

132058 2009 08 27 A. Wprowadzono zmianę nazwy uprawnionego przez wykreślenie wpisu: GRUPO BIMBO S.A. DE C.V., Meksyk, Meksyk i dokonanie wpisu: GRUPO BIMBO S.A. DE C.V., Meksyk, Meksyk.

132275 2009 08 25 A. Wprowadzono zmianę uprawnionego przez wykreślenie wpisu: ALMAR Spółka z o.o., Kraków, Polska 351450211 i dokonanie wpisu: ALMAR 2 Spółka z ograniczoną odpowiedzialnością Spółka komandytowa, Kraków, Polska 351450211.

132275 2009 08 18 A. Wprowadzono zmianę nazwy uprawnionego przez wykreślenie wpisu: ALMAR 2 Spółka z ograniczoną odpowiedzialnością Spółka komandytowa, Kraków, Polska 351450211 i dokonanie wpisu: ALMAR Spółka z ograniczoną odpowiedzialnością Spółka komandytowa, Kraków, Polska 351450211.

132576 2009 08 26 A. Wprowadzono zmianę uprawnionego przez wykreślenie wpisu: Gołębiowski Andrzej, Kauc Leszek MEDIGEN Diagnostyka Molekularna S.C., Warszawa, Polska 013134383 i dokonanie wpisu: MEDIGEN Sp. z o.o., Warszawa, Polska 012448352.

132860 2009 08 25 A. Wprowadzono zmianę uprawnionego przez wykreślenie wpisu: Mars Inc. McLean, Stany Zjednoczone Ameryki i dokonanie wpisu: New Uno Holdings Corporation, McLean, Stany Zjednoczone Ameryki.

132860 2009 08 25 A. Wprowadzono zmianę uprawnionego przez wykreślenie wpisu: New Uno Holdings Corporation, McLean, Stany Zjednoczone Ameryki i dokonanie wpisu: Wm. Wrigley Jr. Company, Chicago, Stany Zjednoczone Ameryki.

132921 2009 08 25 A. Wprowadzono zmianę uprawnionego przez wykreślenie wpisu: Mars Inc. McLean, Stany Zjednoczone Ameryki i dokonanie wpisu: New Uno Holdings Corporation, McLean, Stany Zjednoczone Ameryki.

132921 2009 08 25 A. Wprowadzono zmianę uprawnionego przez wykreślenie wpisu: New Uno Holdings Corporation, McLean, Stany Zjednoczone Ameryki i dokonanie wpisu: Wm. Wrigley Jr. Company, Chicago, Stany Zjednoczone Ameryki.

132922 2009 08 25 A. Wprowadzono zmianę uprawnionego przez wykreślenie wpisu: Mars Inc. McLean, Stany Zjednoczone Ameryki i dokonanie wpisu: New Uno Holdings Corporation, McLean, Stany Zjednoczone Ameryki.

132922 2009 08 25 A. Wprowadzono zmianę uprawnionego przez wykreślenie wpisu: New Uno Holdings Corporation, McLean, Stany Zjednoczone Ameryki i dokonanie wpisu: Wm. Wrigley Jr. Company, Chicago, Stany Zjednoczone Ameryki.

133296 2009 08 19 A. Wprowadzono zmianę uprawnionego przez wykreślenie wpisu: P.P. Warszawska Wytwórnia Wódek KONESER, Warszawa, Polska i dokonanie wpisu: Jarosław Nowociel, Grzegorzewice, Polska.

133297 2009 08 19 A. Wprowadzono zmianę uprawnionego przez wykreślenie wpisu: P.P. Warszawska Wytwórnia Wódek KONESER, Warszawa, Polska i dokonanie wpisu: Jarosław Nowociel, Grzegorzewice, Polska.

133316 2009 08 24 A. Wprowadzono zmianę uprawnionego przez wykreślenie wpisu: Wcisło Maciej SMITH, Gliklich Krzysztof SMITH, Katowice, Polska i dokonanie wpisu: SMITH'S Krzysztof Gliklich Maciej Wcisło Spółka Jawna, Katowice, Polska.

133316 2009 08 24 A. Wprowadzono zmianę uprawnionego przez wykreślenie wpisu: SMITH'S Krzysztof Gliklich Maciej Wcisło Spółka Jawna, Katowice, Polska i dokonanie wpisu: SMITH'S Sp. z o.o., Katowice, Polska 277699270.

133399 2009 08 24 A. Wprowadzono zmianę uprawnionego przez wykreślenie wpisu: E.R. Squibb & Sons., L.L.C., Princeton, Stany Zjednoczone Ameryki i dokonanie wpisu: Conva Tec Inc., Skillman, Stany Zjednoczone Ameryki.

133691 2009 08 13 A. Wprowadzono zmianę uprawnionego przez wykreślenie wpisu: „MASPEX” SPÓŁKA Z OGRANICZONĄ ODPOWIEDZIALNOŚCIĄ, Wadowice, Polska i dokonanie wpisu: MASPEX – GMW Sp. z o.o., S.K.A., Wadowice, Polska 070396905.

133786 2009 08 25 A. Wprowadzono zmianę uprawnionego przez wykreślenie wpisu: ALMAR Spółka z o.o., Kraków, Polska i dokonanie wpisu: ALMAR 2 Spółka z ograniczoną odpowiedzialnością Spółka komandytowa, Kraków, Polska 351450211.

133786 2009 08 25 A. Wprowadzono zmianę nazwy uprawnionego przez wykreślenie wpisu: ALMAR 2 Spółka z ograniczoną odpowiedzialnością Spółka komandytowa, Kraków, Polska 351450211 i dokonanie wpisu: ALMAR Spółka z ograniczoną odpowiedzialnością Spółka komandytowa, Kraków, Polska 351450211.

133951 2009 08 19 A. Wprowadzono zmianę uprawnionego przez wykreślenie wpisu: Majcherczyk Roman, Rola Andrzej, Mętel Eugeniusz, Wanda Stanisław Przedsiębiorstwo Budowlane KOMIN-PIEC-BUD S.C. Bydgoszcz, Polska 091634973 i dokonanie wpisu: Roman Majcherczyk, Eugeniusz Mętel, Andrzej Rola Przedsiębiorstwo Budowlane KOMIN-PIEC-BUD S.C. Bydgoszcz, Polska 091634975.

133951 2009 08 19 A. Wprowadzono zmianę uprawnionego przez wykreślenie wpisu: Roman Majcherczyk, Eugeniusz Mętel, Andrzej Rola Przedsiębiorstwo Budowlane KOMIN-PIEC-BUD S.C. Bydgoszcz, Polska 091634973 i dokonanie wpisu: Przedsiębiorstwo Budowlane KOMIN-PIEC-BUD Roman Majcherczyk i Wspólnicy Spółka Jawna, Bydgoszcz, Polska 091634975.

134310 2009 08 21 A. Wprowadzono zmianę adresu uprawnionego przez wykreślenie wpisu: BRE Leasing Spółka z o.o., 00-963 Warszawa ul. Marszałkowska 82, Polska 012527809 i dokonanie wpisu: BRE Leasing Spółka z o.o., Warszawa, Polska 012527809.

134505 2009 08 25 A. Wprowadzono zmianę uprawnionego przez wykreślenie wpisu: Mars Inc. 6885 Elm Street, Wirginia 22101-3883, McLean, Stany Zjednoczone Ameryki i dokonanie wpisu: New Uno Holdings Corporation, McLean, Stany Zjednoczone Ameryki.

134505 2009 08 25 A. Wprowadzono zmianę uprawnionego przez wykreślenie wpisu: New Uno Holdings Corporation, McLean, Stany Zjednoczone Ameryki i dokonanie wpisu: Wm. Wrigley Jr. Company, Chicago, Stany Zjednoczone Ameryki.

134542 2009 08 03 A. Wprowadzono zmianę uprawnionego przez wykreślenie wpisu: Phytopharm Dobrzyca Spółka z o.o., 63-330 Dobrzyca ul. Parkowa 5, Polska i dokonanie wpisu: PREMIUM FOODS SPÓŁKA AKCYJNA, Warszawa, Polska.

134542 2009 08 03 A. Wprowadzono zmianę uprawnionego przez wykreślenie wpisu: PREMIUM FOODS SPÓŁKA AKCYJNA, Warszawa, Polska i dokonanie wpisu: TELETY GB LIMITED, Greenford, Wielka Brytania..

134930 2009 08 13 A. Wprowadzono zmianę uprawnionego przez wykreślenie wpisu: „MASPEX” SPÓŁKA Z OGRANICZONĄ ODPOWIEDZIALNOŚCIĄ, 34-100 Wadowice ul. Chopina 10, Polska i dokonanie wpisu: MASPEX – GMW Sp. z o.o., S.K.A., Wadowice, Polska 070396905.

135109 2009 08 19 A. Wprowadzono zmianę uprawnionego przez wykreślenie wpisu: P.P. Warszawska Wytwórnia Wódek KONESER, 00-987 Warszawa ul. Żąbkowska 27/31, Polska i dokonanie wpisu: Jarosław Nowociel, Grzegorzewice, Polska.

135569 2009 08 17 A. Wprowadzono zmianę nazwy uprawnionego przez wykreślenie wpisu: Powszechne Towarzystwo Emerytalne EPOKA S.A., 00-124 Warszawa Al. Jana Pawła II 12, Polska i dokonanie wpisu: Powszechne Towarzystwo Emerytalne „EPOKA” S.A. w likwidacji, Warszawa, Polska.

135569 2009 08 17 A. Wprowadzono zmianę uprawnionego przez wykreślenie wpisu: Powszechne Towarzystwo Emerytalne „EPOKA” S.A. w likwidacji, Warszawa, Polska i dokonanie wpisu: Towarzystwo Inwestycyjne „Epoka” S.A., Warszawa, Polska.

135843 2009 08 18 A. Wprowadzono zmianę uprawnionego przez wykreślenie wpisu: ADP of North America, Inc., San Ramon, Stany Zjednoczone Ameryki i dokonanie wpisu: ADP, Inc., Roseland, Stany Zjednoczone Ameryki.

135895 2009 08 20 A. Wprowadzono zmianę uprawnionego przez wykreślenie wpisu: P.H.H. „KUMA” Leszek Kukliński, 85-825 Bydgoszcz ul. Wojska Polskiego 65, Polska i dokonanie wpisu: APC Kuma Spółka z o.o., Bydgoszcz, Polska.

135922 2009 08 12 A. Wprowadzono zmianę siedziby uprawnionego przez wykreślenie wpisu: British American Tobacco (Brands) Inc., 401 ASouth Fourth Avenue, Suite 1800 Louisville Kentucky 40202, Stany Zjednoczone Ameryki i dokonanie wpisu: British American Tobacco (Brands) Inc., Wilmington, Stany Zjednoczone Ameryki.

135956 2009 08 19 A. Wprowadzono zmianę uprawnionego przez wykreślenie wpisu: P.P. Warszawska Wytwórnia Wódek KONESER, 00-987 Warszawa ul. Żąbkowska 27/31, Polska i dokonanie wpisu: Jarosław Nowociel, Grzegorzewice, Polska.

136012 2009 08 26 A. Wprowadzono zmianę nazwy uprawnionego przez wykreślenie wpisu: MEDANA PHARMA TERPOL GROUP SPÓŁKA AKCYJNA, 98-200 Sieradz ul. Warcka 3, Polska i dokonanie wpisu: Medana Pharma Spółka Akcyjna, Sieradz, Polska 730176395.

136071 2009 08 19 A. Wprowadzono zmianę uprawnionego przez wykreślenie wpisu: Soszyński Wojciech OCEANIC Przedsiębiorstwo Zagraniczne Farmaceutyczno-Kosmetyczne, 81-736 Sopot ul. Łokietka 58, Polska i dokonanie wpisu: OCEANIC SPÓŁKA AKCYJNA, Sopot, Polska 220702097.

136072 2009 08 19 A. Wprowadzono zmianę uprawnionego przez wykreślenie wpisu: Soszyński Wojciech OCEANIC Przed-

siębiorstwo Zagraniczne Farmaceutyczno-Kosmetyczne, 81-736 Sopot ul. Łokietka 58, Polska i dokonanie wpisu: OCEANIC SPÓŁKA AKCYJNA, Sopot, Polska 220702097.

136073 2009 08 19 A. Wprowadzono zmianę uprawnionego przez wykreślenie wpisu: Soszyński Wojciech OCEANIC Przedsiębiorstwo Zagraniczne Farmaceutyczno-Kosmetyczne, 81-736 Sopot ul. Łokietka 58, Polska i dokonanie wpisu: OCEANIC SPÓŁKA AKCYJNA, Sopot, Polska 220702097.

136074 2009 08 19 A. Wprowadzono zmianę uprawnionego przez wykreślenie wpisu: Soszyński Wojciech OCEANIC Przedsiębiorstwo Zagraniczne Farmaceutyczno-Kosmetyczne, 81-736 Sopot ul. Łokietka 58, Polska i dokonanie wpisu: OCEANIC SPÓŁKA AKCYJNA, Sopot, Polska 220702097.

136075 2009 08 19 A. Wprowadzono zmianę uprawnionego przez wykreślenie wpisu: Soszyński Wojciech OCEANIC Przedsiębiorstwo Zagraniczne Farmaceutyczno-Kosmetyczne, 81-736 Sopot ul. Łokietka 58, Polska i dokonanie wpisu: OCEANIC SPÓŁKA AKCYJNA, Sopot, Polska 220702097.

136143 2009 08 25 A. Wprowadzono zmianę nazwy uprawnionego przez wykreślenie wpisu: Elkem ASA, Hoffsveien 65B 0377 Oslo, Norwegia i dokonanie wpisu: ELKEM AS, Oslo, Norwegia.

136487 2009 08 14 A. Wprowadzono zmianę uprawnionego przez wykreślenie wpisu: Zagórska Beata, Zakrzewska Hanna ABENA S.C., 04-359 Warszawa ul. Kobielska 17/28, Polska 012729884 i dokonanie wpisu: ABENA S.C. Beata Zagórska, Paweł Zagórski, Warszawa, Polska 012729884.

136673 2009 08 03 D. Dokonano wpisu: Na mocy umowy z dnia 26 stycznia 2005 r. Point Research Michał Lisiecki udzielił pełnej i wyłącznej licencji na używanie znaku towarowego R-136673, z prawem udzielania sublicencji, na rzecz Point Group Spółka z ograniczoną odpowiedzialnością, na czas nieokreślony.

136673 2009 08 03 D. Dokonano wpisu: Na mocy umowy z dnia 01 października 2005 r. Point Group Spółka z ograniczoną odpowiedzialnością udzieliła pełnej i wyłącznej licencji na używanie znaku towarowego R-136673 na rzecz Point Group Spółka z ograniczoną odpowiedzialnością, na czas nieokreślony.

136838 2009 08 26 A. Wprowadzono zmianę uprawnionego przez wykreślenie wpisu: Leo Burnett Worldwide, Inc. (a Delaware Corporation), 35 W, Wacker Drive Chicago Illinois 6061, Stany Zjednoczone Ameryki i dokonanie wpisu: MMS USA Holdings, Inc., nowy Jork, Stany Zjednoczone Ameryki.

137181 2009 08 13 A. Wprowadzono zmianę nazwy i siedziby uprawnionego przez wykreślenie wpisu: ZAKŁAD PRZETWÓRSTWA MIĘSNEGO „TARCZYŃSKI” SPÓŁKA AKCYJNA, 55-100 Trzebnica ul. Prusacka 16, Polska i dokonanie wpisu: TARCZYŃSKI SPÓŁKA AKCYJNA, Ujeździec Mały, Polska.

137191 2009 08 12 A. Wprowadzono zmianę uprawnionego przez wykreślenie wpisu: Trępkowski Bogdan, Trępkowski Jacek SERWUS S.C. Handel-Uslugi-Produkcja Export-Import, 05-555 Tarczyn-Komorniki ul. Niecała 1, Polska i dokonanie wpisu: Bogdan Trępkowski Hurtownia Papiernicza „SERWUS”, Komorniki, Polska 016780534.

137192 2009 08 12 A. Wprowadzono zmianę uprawnionego przez wykreślenie wpisu: Trępkowski Bogdan, Trępkowski Jacek SERWUS S.C. Handel-Uslugi-Produkcja Export-Import, 05-555 Tarczyn-Komorniki ul. Niecała 1, Polska i dokonanie wpisu: Bogdan Trępkowski Hurtownia Papiernicza „SERWUS”, Komorniki, Polska 016780534.

137405 2009 08 17 A. Wprowadzono zmianę adresu uprawnionego przez wykreślenie wpisu: Huzar Andrzej „HUZAR-SOFTWARE”, 51-419 Wrocław ul. Kuropatwia 7, Polska i dokonanie wpisu: Huzar Andrzej „HUZAR-SOFTWARE”, Wrocław, Polska.

137923 2009 08 26 A. Wprowadzono zmianę siedziby uprawnionego przez wykreślenie wpisu: ELPACT Ltd. Spółka z o.o.,

41-800 Zabrze ul. Wolności 339, Polska i dokonanie wpisu: ELPACT Ltd. Sp. z o.o., Tarnowskie Góry, Polska 001408559.

138336 2009 08 21 A. Wprowadzono zmianę adresu uprawnionego przez wykreślenie wpisu: Drwalewskie Zakłady Przemysłu Bioweterynaryjnego Spółka Akcyjna, 05-651 Drwalew k/Grójca, Polska i dokonanie wpisu: Drwalewskie Zakłady Przemysłu Bioweterynaryjnego Spółka Akcyjna, Drwalew, Polska 670768618.

138337 2009 08 21 A. Wprowadzono zmianę adresu uprawnionego przez wykreślenie wpisu: Drwalewskie Zakłady Przemysłu Bioweterynaryjnego Spółka Akcyjna, 05-651 Drwalew k/Grójca, Polska i dokonanie wpisu: Drwalewskie Zakłady Przemysłu Bioweterynaryjnego Spółka Akcyjna, Drwalew, Polska 670768618.

138343 2009 08 20 A. Wprowadzono zmianę adresu uprawnionego przez wykreślenie wpisu: Wojtkowiak Tomasz TOYA – DESIGN, 60-808 Poznań ul. Zeylanda 3/6, Polska 630223413 i dokonanie wpisu: Wojtkowiak Tomasz TOYA – DESIGN, Poznań, Polska 630223413.

138370 2009 08 24 A. Wprowadzono zmianę nazwy i siedziby uprawnionego przez wykreślenie wpisu: „Constar” Spółka Akcyjna, 27-200 Starachowice ul. Krafcowa 4, Polska i dokonanie wpisu: Zakłady Mięsne „ANIMEX” S.A., Ełk, Polska 290462201.

138613 2009 08 26 A. Wprowadzono zmianę uprawnionego przez wykreślenie wpisu: Kalaga Mariusz Agencja Estradowo-Muzyczna MARKAL, 41-310 Dąbrowa Górnicza ul. Legionów Polskich 125/25, Polska i dokonanie wpisu: Kalaga Mariusz, Dąbrowa Górnicza, Polska.

138721 2009 08 19 A. Wprowadzono zmianę uprawnionego przez wykreślenie wpisu: Soszyński Wojciech Przedsiębiorstwo Zagraniczne Farmaceutyczno-Kosmetyczne OCEANIC, 81-736 Sopot ul. Łokietka 58, Polska i dokonanie wpisu: OCEANIC SPÓŁKA AKCYJNA, Sopot, Polska 220702097.

138897 2009 08 24 A. Wprowadzono zmianę uprawnionego przez wykreślenie wpisu: Kalon Limited, Ploughland House, 62 George Street Wakefield WF1 1DL, Wielka Brytania i dokonanie wpisu: SIGMAKALON UK LIMITED, Batley, Wielka Brytania.

138897 2009 08 24 A. Wprowadzono zmianę nazwy uprawnionego przez wykreślenie wpisu: SIGMAKALON UK LIMITED, Batley, Wielka Brytania i dokonanie wpisu: PPG ARCHITECTURAL COATINGS UK LIMITED, Batley, Wielka Brytania.

139031 2009 08 26 A. Wprowadzono zmianę uprawnionego przez wykreślenie wpisu: Nowosad Elżbieta, Kwiatkowski Mirosław Jaxa „DA PIETRO” S.C., 31-008 Kraków Rynek Główny 17, Polska i dokonanie wpisu: DA PIETRO Elżbieta Nowosad, Mirosław Jaxa-Kwiatkowski Spółka jawna, Kraków, Polska 351468903.

139208 2009 08 26 A. Wprowadzono zmianę nazwy uprawnionego przez wykreślenie wpisu: MEDANA PHARMA TERPOL GROUP SPÓŁKA AKCYJNA, 98-200 Sieradz ul. Warcka 3, Polska i dokonanie wpisu: Medana Pharma Spółka Akcyjna, Sieradz, Polska 730176395.

139783 2009 08 26 A. Wprowadzono zmianę uprawnionego przez wykreślenie wpisu: „RAWO” Spółka z o.o., 55-035 Oborniki Śląskie ul. Ciechołowicka 29, Polska 930377555 i dokonanie wpisu: MAZUR s.c., Wrocław, Polska NIP: 899-05-929.

139783 2009 08 26 A. Wprowadzono zmianę uprawnionego przez wykreślenie wpisu: MAZUR s.c., Wrocław, Polska NIP: 899-05-929 i dokonanie wpisu: „ABE-BIKE” Beata Wolińska, Wrocław, Polska 932691391.

139853 2009 08 25 A. Wprowadzono zmianę uprawnionego przez wykreślenie wpisu: ALMAR Spółka z o.o., 30-732 Kraków ul. Biskupińska 11, Polska 351450211 i dokonanie wpisu: ALMAR 2 Spółka z ograniczoną odpowiedzialnością Spółka komandytowa, Kraków, Polska 351450211.

139853 2009 08 25 A. Wprowadzono zmianę nazwy uprawnionego przez wykreślenie wpisu: ALMAR 2 Spółka z ograniczo-

na odpowiedzialnością Spółka komandytowa, Kraków, Polska 351450211 i dokonanie wpisu: ALMAR Spółka z ograniczoną odpowiedzialnością Spółka komandytowa, Kraków, Polska 351450211.

140441 2009 08 24 A. Wprowadzono zmianę uprawnionego przez wykreślenie wpisu: FINPLUS SPÓŁKA AKCYJNA, 00-807 Warszawa, Al. Jerozolimskie 92, Polska i dokonanie wpisu: SYGMA BANQUE Societe Anonyme Spółka Akcyjna, Warszawa, Polska.

140551 A 2009 08 18 A. Wprowadzono zmianę uprawnionego przez wykreślenie wpisu: Zakłady Przemysłu Tłuszczowego w Warszawie Spółka Akcyjna, Warszawa, Polska i dokonanie wpisu: Zakłady Tłuszczowe „Kruszwica” SA, Kruszwica, Polska.

140662 2009 08 14 A. Wprowadzono zmianę siedziby uprawnionego przez wykreślenie wpisu: „AGA-LIGHT” Spółka z o.o., 27-400 Ostrowiec Świętokrzyski ul. Samsonowicza 15/23, Polska 290579156 i dokonanie wpisu: „AGA-LIGHT” Spółka z o.o., Jacentów, Polska 290579156.

140662 2009 08 14 A. Wprowadzono zmianę uprawnionego przez wykreślenie wpisu: „AGA-LIGHT” Spółka z o.o., Jacentów, Polska 290579156 i dokonanie wpisu: „AGA-LIGHT” SPÓŁKA AKCYJNA, Jacentów, Polska 290579156.

141043 2009 08 24 A. Wprowadzono zmianę uprawnionego przez wykreślenie wpisu: EKO HOLDING Sp. z o.o., 51-114 Wrocław, ul. Paprotna 3, Polska i dokonanie wpisu: EKO HOLDINGS A., Wrocław, Polska 932994186.

141384 2009 08 24 A. Wprowadzono zmianę uprawnionego przez wykreślenie wpisu: Przedsiębiorstwo Projektowania i Realizacji Inwestycji ARCHIPOL S.A., 53-124 Wrocław Al. Lipowa 3, Polska i dokonanie wpisu: Przedsiębiorstwo Projektowania i Realizacji Inwestycji „ARCHIPOL” Spółka z o.o., Wrocław, Polska 001353539.

142112 2009 08 19 A. Wprowadzono zmianę uprawnionego przez wykreślenie wpisu: OKECHAMP Spółka Akcyjna, 64-919 Pniewo Borucino, Polska i dokonanie wpisu: OKECHAMP Spółka Akcyjna, Poznań, Polska 634419544.

142439 2009 08 28 A. Wprowadzono zmianę uprawnionego przez wykreślenie wpisu: Mars Inc. 6885 Elm Street McLean, Virginia 22101-3883, Stany Zjednoczone Ameryki i dokonanie wpisu: New Uno Holdings Corporation, McLean, Stany Zjednoczone Ameryki.

142439 2009 08 28 A. Wprowadzono zmianę uprawnionego przez wykreślenie wpisu: New Uno Holdings Corporation, McLean, Stany Zjednoczone Ameryki i dokonanie wpisu: Wm. Wrigley Jr. Company, Chicago, Stany Zjednoczone Ameryki.

143484 2009 08 24 A. Wprowadzono zmianę uprawnionego przez wykreślenie wpisu: Dow AgroSciences LLC, 9330 Zionsville Road Indianapolis Indiana 46268, Stany Zjednoczone Ameryki i dokonanie wpisu: Margarita International Comércio e Serviços, Sociedade Unipessoal Limitada, Madera, Portugalia.

143552 2009 08 20 A. Wprowadzono zmianę uprawnionego przez wykreślenie wpisu: Zakłady Przemysłu Tłuszczowego w Warszawie S.A., Warszawa ul. Radzymińska 122/124, Polska i dokonanie wpisu: Zakłady Tłuszczowe „Kruszwica” SA, Kruszwica, Polska.

143576 2009 08 24 A. Wprowadzono zmianę uprawnionego przez wykreślenie wpisu: E.R. Squibb & Sons., L.L.C., Lawrenceville-Princeton Road Princeton New Jersey 06540, Stany Zjednoczone Ameryki i dokonanie wpisu: Conva Tec Inc., Skillman, Stany Zjednoczone Ameryki.

143820 2009 08 28 A. Wprowadzono zmianę uprawnionego przez wykreślenie wpisu: Przedsiębiorstwo Przemysłowo-Handlowo-Usługowe Duda-Bis Spółka z o.o., 41-203 Sosnowiec ul. Baczyńskiego 165, Polska i dokonanie wpisu: RENMAR Renata Oleksiak, Sosnowiec, Polska.

143980 2009 08 24 A. Wprowadzono zmianę nazwy uprawnionego przez wykreślenie wpisu: Zakłady Przemysłu Cukierniczego AGROS-OPTIMA S.A., 90-959 Łódź ul. A. Struga 61, Polska

470754255 i dokonanie wpisu: Zakłady Przemysłu Cukierniczego „UNITOP-OPTIMA” S.A., Łódź, Polska 470754255.

144162 2009 08 24 A. Wprowadzono zmianę nazwy uprawnionego przez wykreślenie wpisu: Zakłady Przemysłu Cukierniczego AGROS-OPTIMA S.A., 90-959 Łódź ul. A. Struga 61, Polska 470754255 i dokonanie wpisu: Zakłady Przemysłu Cukierniczego „UNITOP-OPTIMA” S.A., Łódź, Polska 470754255.

144292 2009 08 19 A. Wprowadzono zmianę uprawnionego przez wykreślenie wpisu: Przedsiębiorstwo Handlowo-Usługowe RAKBUT S.C. Szczygieł Jerzy, Szczygieł Justyna, Nowak Henryk, 62-067 Rakoniewice ul. Kolejowa 36, Polska 631051279 i dokonanie wpisu: Przedsiębiorstwo Handlowo-Usługowe RAKBUT S.C. Szczygieł Jerzy, Szczygieł Justyna, Rakoniewice, Polska 631051279.

144542 2009 08 26 A. Wprowadzono zmianę nazwy uprawnionego przez wykreślenie wpisu: MEDANA PHARMA TERPOL GROUP SPÓŁKA AKCYJNA, 98-200 Sieradz ul. Warcka 3, Polska i dokonanie wpisu: Medana Pharma Spółka Akcyjna, Sieradz, Polska 730176395.

144832 2009 08 28 A. Wprowadzono zmianę uprawnionego przez wykreślenie wpisu: Mars Inc. 6885 Elm Street McLean, Virginia 22101-3883, Stany Zjednoczone Ameryki i dokonanie wpisu: New Uno Holdings Corporation, McLean, Stany Zjednoczone Ameryki.

144832 2009 08 28 A. Wprowadzono zmianę uprawnionego przez wykreślenie wpisu: New Uno Holdings Corporation, McLean, Stany Zjednoczone Ameryki i dokonanie wpisu: Wm. Wrigley Jr. Company, Chicago, Stany Zjednoczone Ameryki.

145626 2009 08 18 A. Wprowadzono zmianę uprawnionego przez wykreślenie wpisu: Przedsiębiorstwo Produkcyjno-Handlowe „AGA” S.C. Anna Gabrysiak, Jerzy Gabrysiak, 92-414 Łódź ul. Leszka Białego 17 m 25, Polska i dokonanie wpisu: AGA Spółka Cywilna Anna Gabrysiak, Agnieszka Gabrysiak, Łódź, Polska.

145636 2009 08 24 A. Wprowadzono zmianę siedziby uprawnionego przez wykreślenie wpisu: Old Navy (ITM) Inc., 900 Cherry Avenue San Bruno California 94066, Stany Zjednoczone Ameryki i dokonanie wpisu: Old Navy (ITM) Inc., San Francisco, Stany Zjednoczone Ameryki.

145789 2009 08 24 A. Wprowadzono zmianę uprawnionego przez wykreślenie wpisu: FINPLUS SPÓŁKA AKCYJNA, 00-807 Warszawa Al. Jerozolimskie 92, Polska i dokonanie wpisu: SYGMA BANQUE Societé Anonyme Spółka Akcyjna, Warszawa, Polska.

145994 2009 08 17 A. Wprowadzono zmianę uprawnionego przez wykreślenie wpisu: Przedsiębiorstwo Produkcyjno-Handlowe „AGA” S.C. Anna Gabrysiak, Jerzy Gabrysiak, 92-414 Łódź ul. Mačka z Bogdańca 1 m 4, Polska i dokonanie wpisu: AGA Spółka Cywilna Anna Gabrysiak, Agnieszka Gabrysiak, Łódź, Polska.

146457 2009 08 19 A. Wprowadzono zmianę uprawnionego przez wykreślenie wpisu: P.P. Warszawska Wytwórnia Wódek KONESER, 00-987 Warszawa ul. Żąbkowska 27/31, Polska i dokonanie wpisu: Jarosław Nowociel, Grzegorzewice, Polska.

147153 2009 08 21 A. Wprowadzono zmianę nazwy uprawnionego przez wykreślenie wpisu: Przedsiębiorstwo Inżynierii Sanitarnej „INTER-PRZEM” Spółka z o.o., 85-861 Bydgoszcz ul. Glinki 144, Polska 001319703 i dokonanie wpisu: Inżynieria Sanitarna INTER PRZEM Spółka z ograniczoną odpowiedzialnością, Bydgoszcz, Polska 001319703.

147180 2009 08 28 A. Wprowadzono zmianę uprawnionego przez wykreślenie wpisu: Mars Inc. 6885 Elm Street McLean Virginia 22101-3883, Stany Zjednoczone Ameryki i dokonanie wpisu: New Uno Holdings Corporation, McLean, Stany Zjednoczone Ameryki.

147180 2009 08 28 A. Wprowadzono zmianę uprawnionego przez wykreślenie wpisu: New Uno Holdings Corporation, McLean, Stany Zjednoczone Ameryki i dokonanie wpisu: Wm. Wrigley Jr. Company, Chicago, Stany Zjednoczone Ameryki.

147372 2009 08 18 A. Wprowadzono zmianę uprawnionego przez wykreślenie wpisu: Fabryka Wodomierzy PoWoGaz SA, 60-542 Poznań ul. Klemensa Janickiego 23/25, Polska i dokonanie wpisu: APATOR POWOGAZ S.A. Poznań, Polska.

147689 2009 08 19 A. Wprowadzono zmianę uprawnionego przez wykreślenie wpisu: VERACOMP Spółka Akcyjna, 30-103 Kraków ul. Tatarska 5, Polska i dokonanie wpisu: MULTIOFFICE Sp. z o.o., Kraków, Polska 351306916.

148255 2009 08 28 A. Wprowadzono zmianę uprawnionego przez wykreślenie wpisu: Mars Inc. 6885 Elm Street McLean, Virginia 22101-3883, Stany Zjednoczone Ameryki i dokonanie wpisu: New Uno Holdings Corporation, McLean, Stany Zjednoczone Ameryki.

148255 2009 08 28 A. Wprowadzono zmianę uprawnionego przez wykreślenie wpisu: New Uno Holdings Corporation, McLean, Stany Zjednoczone Ameryki i dokonanie wpisu: Wm. Wrigley Jr. Company, Chicago, Stany Zjednoczone Ameryki.

148730 2009 08 20 A. Wprowadzono zmianę nazwy uprawnionego przez wykreślenie wpisu: SUNDOOR Systemy aluminiowe Marian Ławecki, 41-506 Chorzów ul. Raclawicka 29, Polska 273300928 i dokonanie wpisu: SUNDOOR Marian Ławecki, Chorzów, Polska.

150675 2009 08 26 A. Wprowadzono zmianę nazwy uprawnionego przez wykreślenie wpisu: MEDANA PHARMA TERPOL GROUP SPÓŁKA AKCYJNA, 98-200 Sieradz ul. Warcka 3, Polska i dokonanie wpisu: Medana Pharma Spółka Akcyjna, Sieradz, Polska 730176395.

150676 2009 08 26 A. Wprowadzono zmianę nazwy uprawnionego przez wykreślenie wpisu: MEDANA PHARMA TERPOL GROUP SPÓŁKA AKCYJNA, 98-200 Sieradz ul. Warcka 3, Polska i dokonanie wpisu: Medana Pharma Spółka Akcyjna, Sieradz, Polska 730176395.

152067 2009 08 28 A. Wprowadzono zmianę uprawnionego przez wykreślenie wpisu: Mars Inc. 6885 Elm Street McLean, Virginia 22101-3883, Stany Zjednoczone Ameryki i dokonanie wpisu: New Uno Holdings Corporation, McLean, Stany Zjednoczone Ameryki.

152067 2009 08 28 A. Wprowadzono zmianę uprawnionego przez wykreślenie wpisu: New Uno Holdings Corporation, McLean, Stany Zjednoczone Ameryki i dokonanie wpisu: Wm. Wrigley Jr. Company, Chicago, Stany Zjednoczone Ameryki.

152069 2009 08 28 A. Wprowadzono zmianę uprawnionego przez wykreślenie wpisu: Mars Inc. 6885 Elm Street McLean, Virginia 22101-3883, Stany Zjednoczone Ameryki i dokonanie wpisu: New Uno Holdings Corporation, McLean, Stany Zjednoczone Ameryki.

152069 2009 08 28 A. Wprowadzono zmianę uprawnionego przez wykreślenie wpisu: New Uno Holdings Corporation, McLean, Stany Zjednoczone Ameryki i dokonanie wpisu: Wm. Wrigley Jr. Company, Chicago, Stany Zjednoczone Ameryki.

152341 2009 08 28 A. Wprowadzono zmianę uprawnionego przez wykreślenie wpisu: Mars Inc. 6885 Elm Street McLean, Virginia 22101-3883, Stany Zjednoczone Ameryki i dokonanie wpisu: New Uno Holdings Corporation, McLean, Stany Zjednoczone Ameryki.

152341 2009 08 28 A. Wprowadzono zmianę uprawnionego przez wykreślenie wpisu: New Uno Holdings Corporation, McLean, Stany Zjednoczone Ameryki i dokonanie wpisu: Wm. Wrigley Jr. Company, Chicago, Stany Zjednoczone Ameryki.

152637 2009 08 28 A. Wprowadzono zmianę uprawnionego przez wykreślenie wpisu: Mars Inc. 6885 Elm Street McLean, Virginia 22101-3883, Stany Zjednoczone Ameryki i dokonanie wpisu: New Uno Holdings Corporation, McLean, Stany Zjednoczone Ameryki.

152637 2009 08 28 A. Wprowadzono zmianę uprawnionego przez wykreślenie wpisu: New Uno Holdings Corporation, McLean, Stany Zjednoczone Ameryki i dokonanie wpisu: Wm. Wrigley Jr. Company, Chicago, Stany Zjednoczone Ameryki.

152638 2009 08 28 A. Wprowadzono zmianę uprawnionego przez wykreślenie wpisu: Mars Inc. 6885 Elm Street McLean, Virginia 22101-3883, Stany Zjednoczone Ameryki i dokonanie wpisu: New Uno Holdings Corporation, McLean, Stany Zjednoczone Ameryki.

152638 2009 08 28 A. Wprowadzono zmianę uprawnionego przez wykreślenie wpisu: New Uno Holdings Corporation, McLean, Stany Zjednoczone Ameryki i dokonanie wpisu: Wm. Wrigley Jr. Company, Chicago, Stany Zjednoczone Ameryki.

152639 2009 08 28 A. Wprowadzono zmianę uprawnionego przez wykreślenie wpisu: Mars Inc. 6885 Elm Street McLean, Virginia 22101-3883, Stany Zjednoczone Ameryki i dokonanie wpisu: New Uno Holdings Corporation, McLean, Stany Zjednoczone Ameryki.

152639 2009 08 28 A. Wprowadzono zmianę uprawnionego przez wykreślenie wpisu: New Uno Holdings Corporation, McLean, Stany Zjednoczone Ameryki i dokonanie wpisu: Wm. Wrigley Jr. Company, Chicago, Stany Zjednoczone Ameryki.

153540 2009 08 28 A. Wprowadzono zmianę uprawnionego przez wykreślenie wpisu: Mars Inc. 6885 Elm Street McLean, Virginia 22101-3883, Stany Zjednoczone Ameryki i dokonanie wpisu: New Uno Holdings Corporation, McLean, Stany Zjednoczone Ameryki.

153540 2009 08 28 A. Wprowadzono zmianę uprawnionego przez wykreślenie wpisu: New Uno Holdings Corporation, McLean, Stany Zjednoczone Ameryki i dokonanie wpisu: Wm. Wrigley Jr. Company, Chicago, Stany Zjednoczone Ameryki.

153541 2009 08 28 A. Wprowadzono zmianę uprawnionego przez wykreślenie wpisu: Mars Inc. 6885 Elm Street McLean, Virginia 22101-3883, Stany Zjednoczone Ameryki i dokonanie wpisu: New Uno Holdings Corporation, McLean, Stany Zjednoczone Ameryki.

153541 2009 08 28 A. Wprowadzono zmianę uprawnionego przez wykreślenie wpisu: New Uno Holdings Corporation, McLean, Stany Zjednoczone Ameryki i dokonanie wpisu: Wm. Wrigley Jr. Company, Chicago, Stany Zjednoczone Ameryki.

153616 2009 08 28 A. Wprowadzono zmianę uprawnionego przez wykreślenie wpisu: Mars Inc. 6885 Elm Street McLean, Virginia 22101-3883, Stany Zjednoczone Ameryki i dokonanie wpisu: New Uno Holdings Corporation, McLean, Stany Zjednoczone Ameryki.

153616 2009 08 28 A. Wprowadzono zmianę uprawnionego przez wykreślenie wpisu: New Uno Holdings Corporation, McLean, Stany Zjednoczone Ameryki i dokonanie wpisu: Wm. Wrigley Jr. Company, Chicago, Stany Zjednoczone Ameryki.

154129 2009 08 19 A. Wprowadzono zmianę uprawnionego przez wykreślenie wpisu: INDRA SP. Z O.O. Sosnowiec, Polska 277668281 i dokonanie wpisu: INDRA JARGAN – SZKLORZ SPÓŁKA JAWNA, Sosnowiec, Polska 277668281.

154369 2009 08 28 A. Wprowadzono zmianę uprawnionego przez wykreślenie wpisu: Mars Inc. 6885 Elm Street McLean, Virginia 22101-3883, Stany Zjednoczone Ameryki i dokonanie wpisu: New Uno Holdings Corporation, McLean, Stany Zjednoczone Ameryki.

154369 2009 08 28 A. Wprowadzono zmianę uprawnionego przez wykreślenie wpisu: New Uno Holdings Corporation, McLean, Stany Zjednoczone Ameryki i dokonanie wpisu: Wm. Wrigley Jr. Company, Chicago, Stany Zjednoczone Ameryki.

156675 2009 08 28 A. Wprowadzono zmianę uprawnionego przez wykreślenie wpisu: MONA CLASSIC Spółka z o.o., 91-342 Łódź ul. Zbąszyńska 13 b, Polska i dokonanie wpisu: BUDOR Dorota Roszkowska, Warszawa, Polska.

156675 2009 08 28 A. Wprowadzono zmianę uprawnionego przez wykreślenie wpisu: BUDOR Dorota Roszkowska, Warszawa, Polska i dokonanie wpisu: „LINGERIE” Spółka z ograniczoną odpowiedzialnością, Łódź, Polska.

157632 2009 08 20 A. Wprowadzono zmianę uprawnionego przez wykreślenie wpisu: Przedsiębiorstwo Handlowo-Usługowe OLMAR S.C. Jarosław Maj, Beata Maj, 32-540 Trzebinia ul. Puszkińska 5,

Polska i dokonanie wpisu: Orzędownictwo Handlowo-Ustugowe „Olmart” J. Maj, B. Maj Sp. jawna, Trzebinia, Polska.

158131 2009 08 12 A. Wprowadzono zmianę nazwy uprawnionego przez wykreślenie wpisu: Przedsiębiorstwo Budowlane PANORAMA Spółka z o.o., 81-572 Gdynia ul. Lipowa 19, Polska i dokonanie wpisu: PANORAMA DEVELOPMENT Sp. z o.o., Gdynia, Polska 191584808.

158441 2009 08 26 A. Wprowadzono zmianę nazwy uprawnionego przez wykreślenie wpisu: MEDANA PHARMA TERPOL GROUP SPÓŁKA AKCYJNA, 98-200 Sieradz ul. Warcka 3, Polska i dokonanie wpisu: Medana Pharma Spółka Akcyjna, Sieradz, Polska 730176395.

158762 2009 08 27 A. Wprowadzono zmianę nazwy uprawnionego przez wykreślenie wpisu: GRUPO BIMBO S.A. DE C.V., Prolongación Paseo de la Reforma No, 1000 Col. Desarrollo Santa Fé C.P. 0210 Meksyk D.F., Meksyk i dokonanie wpisu: GRUPO BIMBO S.A.B. DE C.V., Meksyk D.F., Meksyk.

158763 2009 08 27 A. Wprowadzono zmianę nazwy uprawnionego przez wykreślenie wpisu: GRUPO BIMBO S.A. DE C.V., Prolongación Paseo de la Reforma No, 1000 Col. Desarrollo Santa Fé C.P. 0210 Meksyk D.F., Meksyk i dokonanie wpisu: GRUPO BIMBO S.A.B. DE C.V., Meksyk D.F., Meksyk.

158764 2009 08 27 A. Wprowadzono zmianę nazwy uprawnionego przez wykreślenie wpisu: GRUPO BIMBO S.A. DE C.V., Prolongación Paseo de la Reforma No, 1000 Col. Desarrollo Santa Fé C.P. 0210 Meksyk D.F., Meksyk i dokonanie wpisu: GRUPO BIMBO S.A.B. DE C.V., Meksyk D.F., Meksyk.

158781 2009 08 27 A. Wprowadzono zmianę nazwy uprawnionego przez wykreślenie wpisu: GRUPO BIMBO S.A. DE C.V., Prolongación Paseo de la Reforma No, 1000 Col. Desarrollo Santa Fé C.P. 0210 Meksyk D.F., Meksyk i dokonanie wpisu: GRUPO BIMBO S.A.B. DE C.V., Meksyk D.F., Meksyk.

158782 2009 08 27 A. Wprowadzono zmianę nazwy uprawnionego przez wykreślenie wpisu: GRUPO BIMBO S.A. DE C.V., Prolongación Paseo de la Reforma No, 1000 Col. Desarrollo Santa Fé C.P. 0210 Meksyk D.F., Meksyk i dokonanie wpisu: GRUPO BIMBO S.A.B. DE C.V., Meksyk D.F., Meksyk.

158999 2009 08 26 A. Wprowadzono zmianę nazwy uprawnionego przez wykreślenie wpisu: Wyższa Szkoła Humanistyczno-Ekonomiczna w Łodzi, 90-222 Łódź ul. Rewolucji 1905 r. nr 64, Polska i dokonanie wpisu: Akademia Humanistyczno-Ekonomiczna w Łodzi, Łódź, Polska 470810663.

159313 2009 08 26 A. Wprowadzono zmianę nazwy uprawnionego przez wykreślenie wpisu: Wyższa Szkoła Humanistyczno-Ekonomiczna w Łodzi, 90-222 Łódź ul. Rewolucji 1905 r. nr 64, Polska i dokonanie wpisu: Akademia Humanistyczno-Ekonomiczna w Łodzi, Łódź, Polska 470810663.

160192 2009 08 28 A. Wprowadzono zmianę uprawnionego przez wykreślenie wpisu: Mars Inc. 6885 Elm Street McLean, Virginia 22101-3883, Stany Zjednoczone Ameryki i dokonanie wpisu: New Uno Holdings Corporation, McLean, Stany Zjednoczone Ameryki.

160192 2009 08 28 A. Wprowadzono zmianę uprawnionego przez wykreślenie wpisu: New Uno Holdings Corporation, McLean, Stany Zjednoczone Ameryki i dokonanie wpisu: Wm. Wrigley Jr. Company, Chicago, Stany Zjednoczone Ameryki.

160193 2009 08 28 A. Wprowadzono zmianę uprawnionego przez wykreślenie wpisu: Mars Inc. 6885 Elm Street McLean, Virginia 22101-3883, Stany Zjednoczone Ameryki i dokonanie wpisu: New Uno Holdings Corporation, McLean, Stany Zjednoczone Ameryki.

160193 2009 08 28 A. Wprowadzono zmianę uprawnionego przez wykreślenie wpisu: New Uno Holdings Corporation, McLean, Stany Zjednoczone Ameryki i dokonanie wpisu: Wm. Wrigley Jr. Company, Chicago, Stany Zjednoczone Ameryki.

160359 2009 08 25 A. Wprowadzono zmianę adresu uprawnionego przez wykreślenie wpisu: EKO-PUNKT Organizacja Odzysku Spółka Akcyjna, 01-013 Warszawa ul. Kacza 8 lok. N, Polska 017314248 i dokonanie wpisu: EKO-PUNKT Organizacja Odzysku Spółka Akcyjna, Warszawa, Polska 017314248.

160360 2009 08 25 A. Wprowadzono zmianę adresu uprawnionego przez wykreślenie wpisu: EKO-PUNKT Organizacja Odzysku Spółka Akcyjna, 01-013 Warszawa ul. Kacza 8 lok. N, Polska 017314248 i dokonanie wpisu: EKO-PUNKT Organizacja Odzysku Spółka Akcyjna, Warszawa, Polska 017314248.

160402 2009 08 24 A. Wprowadzono zmianę nazwy i siedziby uprawnionego przez wykreślenie wpisu: Przedsiębiorstwo Produkcyjno-Handlowe „JASS” Jadwiga Słowikowska, 05-600 Grójec Zalesie 22, Polska i dokonanie wpisu: Przedsiębiorstwo Produkcyjno-Handlowe „JASS” Kaźmierska Jadwiga, Ząbki, Polska NIP 521-299-99-04.

160767 2009 08 03 D. Dokonano wpisu: Na mocy umowy z dnia 26 stycznia 2005 r. Point Research Michał Lisiecki udzielił pełnej i wyłącznej licencji na używanie znaku towarowego R-160767, z prawem udzielania sublicencji, na rzecz Point Group Spółka z ograniczoną odpowiedzialnością, na czas nieokreślony.

160767 2009 08 03 D. Dokonano wpisu: Na mocy umowy z dnia 01 października 2005 r. Point Group Spółka z ograniczoną odpowiedzialnością udzieliła pełnej i wyłącznej licencji na używanie znaku towarowego R-160767 na rzecz Point Group Spółka z ograniczoną odpowiedzialnością, na czas nieokreślony.

160768 2009 08 03 D. Dokonano wpisu: Na mocy umowy z dnia 26 stycznia 2005 r. Point Research Michał Lisiecki udzielił pełnej i wyłącznej licencji na używanie znaku towarowego R-160768, z prawem udzielania sublicencji, na rzecz Point Group Spółka z ograniczoną odpowiedzialnością, na czas nieokreślony.

160768 2009 08 03 D. Dokonano wpisu: Na mocy umowy z dnia 01 października 2005 r. Point Group Spółka z ograniczoną odpowiedzialnością udzieliła pełnej i wyłącznej licencji na używanie znaku towarowego R-160768 na rzecz Point Group Spółka z ograniczoną odpowiedzialnością, na czas nieokreślony.

161046 2009 08 20 A. Wprowadzono zmianę uprawnionego przez wykreślenie wpisu: Lubelskie Zakłady Przemysłu Spirytusowego Polmos Spółka z o.o., Lublin, Polska 140665998 i dokonanie wpisu: WÓDKA POLSKA Spółka z ograniczoną odpowiedzialnością Spółka komandytowa, Lublin, Polska.

161556 2009 08 28 A. Wprowadzono zmianę uprawnionego przez wykreślenie wpisu: Przedsiębiorstwo Produkcyjno-Handlowo-Ustugowe Duda-BIS Spółka z o.o., 41-203 Sosnowiec ul. Baczyńskiego 165, Polska 276292193 i dokonanie wpisu: RENMAR Renata Oleksiak, Sosnowiec, Polska.

161557 2009 08 28 A. Wprowadzono zmianę uprawnionego przez wykreślenie wpisu: Przedsiębiorstwo Produkcyjno-Handlowo-Ustugowe „DUDA-BIS” Spółka z o.o., 41-203 Sosnowiec ul. Baczyńskiego 165, Polska 276292193 i dokonanie wpisu: RENMAR Renata Oleksiak, Sosnowiec, Polska.

161638 2009 08 28 A. Wprowadzono zmianę uprawnionego przez wykreślenie wpisu: Przedsiębiorstwo Produkcyjno-Handlowo-Ustugowe Duda-BIS Spółka z o.o., 41-203 Sosnowiec ul. Baczyńskiego 165, Polska 276292193 i dokonanie wpisu: RENMAR Renata Oleksiak, Sosnowiec, Polska.

161682 2009 08 28 A. Wprowadzono zmianę uprawnionego przez wykreślenie wpisu: Przedsiębiorstwo Produkcyjno-Handlowo-Ustugowe Duda-BIS Spółka z o.o., 41-203 Sosnowiec ul. Baczyńskiego 165, Polska 276292193 i dokonanie wpisu: RENMAR Renata Oleksiak, Sosnowiec, Polska.

161683 2009 08 27 A. Wprowadzono zmianę uprawnionego przez wykreślenie wpisu: Przedsiębiorstwo Produkcyjno-Handlowo-Ustugowe Duda-BIS Spółka z o.o., 41-203 Sosnowiec ul. Baczyń-

skiego 165, Polska i dokonanie wpisu: RENMAR Renata Oleksiak, Sosnowiec, Polska.

161684 2009 08 28 A. Wprowadzono zmianę uprawnionego przez wykreślenie wpisu: Przedsiębiorstwo Produkcyjno-Handlowo-Uslugowe Duda-BIS Spółka z o.o., 41-203 Sosnowiec ul. Baczyńskiego 165, Polska 276292193 i dokonanie wpisu: RENMAR Renata Oleksiak, Sosnowiec, Polska.

161893 2009 08 24 A. Wprowadzono zmianę nazwy uprawnionego przez wykreślenie wpisu: Paradies GmbH, Rayener Strasse 14 D-47506 Neukirchen-Vluyn, Niemcy i dokonanie wpisu: Gebr. Kremers GmbH, Neukirchen-Vluyn, Niemcy.

162052 2009 08 28 A. Wprowadzono zmianę uprawnionego przez wykreślenie wpisu: Przedsiębiorstwo Produkcyjno-Handlowo-Uslugowe „DUDA-BIS” Spółka z o.o., 41-203 Sosnowiec ul. Baczyńskiego 165, Polska 276292193 i dokonanie wpisu: RENMAR Renata Oleksiak, Sosnowiec, Polska.

162105 2009 08 26 A. Wprowadzono zmianę nazwy uprawnionego przez wykreślenie wpisu: MEDANA PHARMA TERPOL GROUP Spółka Akcyjna, Sieradz, Polska 730176395 i dokonanie wpisu: Medana Pharma Spółka Akcyjna, Sieradz, Polska 730176395.

162695 2009 08 21 A. Wprowadzono zmianę uprawnionego przez wykreślenie wpisu: TOORANK POLSKA S.A., Jasienica Polska 070739216 i dokonanie wpisu: Tequila del Senor S.A. de C.V., Guadalajara, Meksyk.

162918 2009 08 28 A. Wprowadzono zmianę uprawnionego przez wykreślenie wpisu: Przedsiębiorstwo Produkcyjno-Handlowo-Uslugowe „DUDA-BIS” Spółka z o.o., Sosnowiec, Polska 276292193 i dokonanie wpisu: RENMAR Renata Oleksiak, Sosnowiec, Polska.

163082 2009 08 24 A. Wprowadzono zmianę uprawnionego przez wykreślenie wpisu: Kompania Spirytusowa „WRATISLAVIA” Polmos Wrocław Spółka Akcyjna, Wrocław, Polska 931541614 i dokonanie wpisu: Akwawit-Brasco S.A., Wrocław, Polska 001100873.

163589 2009 08 21 A. Wprowadzono zmianę uprawnionego przez wykreślenie wpisu: OCEANIC Przedsiębiorstwo Farmaceutyczno Kosmetyczne Wojciech Soszyński, Sopot, Polska 001043543 i dokonanie wpisu: OCEANIC S. A., Sopot, Polska 220702097.

163590 2009 08 20 A. Wprowadzono zmianę uprawnionego przez wykreślenie wpisu: OCEANIC Przedsiębiorstwo Farmaceutyczno Kosmetyczne Wojciech Soszyński, Sopot, Polska 001043543 i dokonanie wpisu: OCEANIC S. A., Sopot, Polska 220702097.

163591 2009 08 21 A. Wprowadzono zmianę uprawnionego przez wykreślenie wpisu: OCEANIC Przedsiębiorstwo Farmaceutyczno Kosmetyczne Wojciech Soszyński, Sopot, Polska 001043543 i dokonanie wpisu: OCEANIC S. A., Sopot, Polska 220702097.

163592 2009 08 20 A. Wprowadzono zmianę uprawnionego przez wykreślenie wpisu: OCEANIC Przedsiębiorstwo Farmaceutyczno Kosmetyczne Wojciech Soszyński, Sopot, Polska 001043543 i dokonanie wpisu: Oceanic SA., Sopot, Polska 220702097.

163593 2009 08 20 A. Wprowadzono zmianę uprawnionego przez wykreślenie wpisu: OCEANIC Przedsiębiorstwo Farmaceutyczno Kosmetyczne Wojciech Soszyński, Sopot, Polska 001043543 i dokonanie wpisu: Oceanic SA., Sopot, Polska.

163594 2009 08 21 A. Wprowadzono zmianę uprawnionego przez wykreślenie wpisu: OCEANIC Przedsiębiorstwo Farmaceutyczno Kosmetyczne Wojciech Soszyński, Sopot, Polska 001043543 i dokonanie wpisu: OCEANIC S. A., Sopot, Polska 220702097.

163595 2009 08 21 A. Wprowadzono zmianę uprawnionego przez wykreślenie wpisu: OCEANIC Przedsiębiorstwo Farmaceutyczno Kosmetyczne Wojciech Soszyński, Sopot, Polska 001043543 i dokonanie wpisu: OCEANIC S. A., Sopot, Polska 220702097.

163596 2009 08 21 A. Wprowadzono zmianę uprawnionego przez wykreślenie wpisu: OCEANIC Przedsiębiorstwo Farmaceutyczno Kosmetyczne Wojciech Soszyński, Sopot, Polska 001043543 i dokonanie wpisu: OCEANIC S. A., Sopot, Polska 220702097.

tyczno Kosmetyczne Wojciech Soszyński, Sopot, Polska 001043543 i dokonanie wpisu: OCEANIC S. A., Sopot, Polska 220702097.

163597 2009 08 21 A. Wprowadzono zmianę uprawnionego przez wykreślenie wpisu: OCEANIC Przedsiębiorstwo Farmaceutyczno Kosmetyczne Wojciech Soszyński, Sopot, Polska 001043543 i dokonanie wpisu: OCEANIC S. A., Sopot, Polska 220702097.

163598 2009 08 21 A. Wprowadzono zmianę uprawnionego przez wykreślenie wpisu: OCEANIC Przedsiębiorstwo Farmaceutyczno Kosmetyczne Wojciech Soszyński, Sopot, Polska 001043543 i dokonanie wpisu: OCEANIC S. A., Sopot, Polska 220702097.

163809 2009 08 25 A. Wprowadzono zmianę uprawnionego przez wykreślenie wpisu: ALMAR Spółka z o.o., Kraków, Polska 351450211 i dokonanie wpisu: ALMAR 2 Spółka z ograniczoną odpowiedzialnością Spółka komandytowa, Kraków, Polska 351450211.

163809 2009 08 25 A. Wprowadzono zmianę nazwy uprawnionego przez wykreślenie wpisu: ALMAR 2 Spółka z ograniczoną odpowiedzialnością Spółka komandytowa, Kraków, Polska 351450211 i dokonanie wpisu: ALMAR Spółka z ograniczoną odpowiedzialnością Spółka komandytowa, Kraków, Polska 351450211.

163829 2009 08 26 A. Wprowadzono zmianę uprawnionego przez wykreślenie wpisu: F.P.H. PROFIS FRYZOPOL Export-Import Zenon Szlendak, Jasienica, Polska 550009771 i dokonanie wpisu: HANTESIS POLSKA Sp. z o.o., Radzymin, Polska.

163829 2009 08 26 A. Wprowadzono zmianę siedziby uprawnionego przez wykreślenie wpisu: HANTESIS POLSKA Sp. z o.o., Radzymin, Polska i dokonanie wpisu: HANTESIS POLSKA Sp. z o.o., Warszawa, Polska.

163829 2009 08 26 A. Wprowadzono zmianę nazwy i siedziby uprawnionego przez wykreślenie wpisu: HANTESIS POLSKA Sp. z o.o., Warszawa, Polska i dokonanie wpisu: QUANTIC Sp. z o.o., Klembów, Polska 017413996.

163928 2009 08 20 A. Wprowadzono zmianę uprawnionego przez wykreślenie wpisu: BRILUX S.A., Warszawa, Polska i dokonanie wpisu: Globo Handel GmbH, St. Jakob im Rosenthal, Austria.

164073 2009 08 27 A. Wprowadzono zmianę nazwy uprawnionego przez wykreślenie wpisu: GRUPO BIMBO S.A. DE C.V., México, Meksyk i dokonanie wpisu: GRUPO BIMBO S.A.B. DE C.V., Meksyk D.F., México, Meksyk.

164089 2009 08 27 A. Wprowadzono zmianę nazwy uprawnionego przez wykreślenie wpisu: GRUPO BIMBO S.A. DE C.V., Colonia Desarrollo Santa Fe Meksyk i dokonanie wpisu: GRUPO BIMBO S.A.B. DE C.V., Colonia Desarrollo Santa Fe, Meksyk.

164408 2009 08 21 A. Wprowadzono zmianę uprawnionego przez wykreślenie wpisu: OCEANIC Przedsiębiorstwo Farmaceutyczno-Kosmetyczne Wojciech Soszyński, Sopot, Polska 001043543 i dokonanie wpisu: OCEANIC S. A., Sopot, Polska 220702097.

165308 2009 08 20 A. Wprowadzono zmianę uprawnionego przez wykreślenie wpisu: The Outlet Company B.V., Ter Aar, Holandia i dokonanie wpisu: Fashion House Management Poland Sp. z o.o., Piaseczno, Polska.

165562 2009 08 24 A. Wprowadzono zmianę uprawnionego przez wykreślenie wpisu: Majcherczyk Roman, Rola Andrzej, Warda Stanisław, Mętel Eugeniusz Przedsiębiorstwo Budowlane KOMIN-PIEC-BUD S.C., Bydgoszcz, Polska 091634975 i dokonanie wpisu: Roman Majcherczyk, Andrzej Rola, Eugeniusz Mętel Przedsiębiorstwo Budowlane KOMIN-PIEC-BUD s.c. Bydgoszcz, Polska 091634975.

165562 2009 08 24 A. Wprowadzono zmianę uprawnionego przez wykreślenie wpisu: Roman Majcherczyk, Andrzej Rola, Eugeniusz Mętel Przedsiębiorstwo Budowlane KOMIN-PIEC-BUD s.c., Bydgoszcz, Polska 091634975 i dokonanie wpisu: Przedsiębiorstwo Budowlane KOMIN-PIEC-BUD Roman Majcherczyk i Wspólnicy Sp.jawna, Bydgoszcz, Polska 091634975.

165576 2009 08 28 A. Wprowadzono zmianę uprawnionego przez wykreślenie wpisu: Przedsiębiorstwo Produkcyjno-Handlowo-Usługowe DUDA-BIS Spółka z o.o., Sosnowiec, Polska 276292193 i dokonanie wpisu: RENMAR Renata Oleksiak, Sosnowiec, Polska.

165854 2009 08 20 A. Wprowadzono zmianę uprawnionego przez wykreślenie wpisu: Lubelskie Zakłady Przemysłu Spirytusowego Polmos Sp. z o.o., Lublin, Polska 140665998 i dokonanie wpisu: WÓDKA POLSKA Spółka z ograniczoną odpowiedzialnością Spółka komandytowa, Lublin, Polska.

165955 2009 08 18 A. Wprowadzono zmianę uprawnionego przez wykreślenie wpisu: BETONDUR SPÓŁKA Z OGRANICZONĄ ODPOWIEDZIALNOŚCIĄ, Kraków, Polska i dokonanie wpisu: Megachemie Sp. z o.o., Kraków, Polska.

166493 2009 08 19 A. Wprowadzono zmianę uprawnionego przez wykreślenie wpisu: OCEANIC Przedsiębiorstwo Farmaceutyczno-Kosmetyczne Wojciech Soszyński, Sopot, Polska 001043543 i dokonanie wpisu: OCEANIC SPÓŁKA AKCYJNA, Sopot, Polska 220702097.

166494 2009 08 19 A. Wprowadzono zmianę uprawnionego przez wykreślenie wpisu: OCEANIC Przedsiębiorstwo Farmaceutyczno-Kosmetyczne Wojciech Soszyński, Sopot, Polska 001043543 i dokonanie wpisu: OCEANIC SPÓŁKA AKCYJNA, Sopot, Polska 220702097.

166692 2009 08 25 A. Wprowadzono zmianę uprawnionego przez wykreślenie wpisu: ALMAR Sp. z o.o., Kraków, Polska 351450211 i dokonanie wpisu: ALMAR2 Spółka z ograniczoną odpowiedzialnością Spółka komandytowa, Kraków, Polska 351450211.

166692 2009 08 25 A. Wprowadzono zmianę nazwy uprawnionego przez wykreślenie wpisu: ALMAR 2 Spółka z ograniczoną odpowiedzialnością Spółka komandytowa, Kraków, Polska 351450211 i dokonanie wpisu: ALMAR Spółka z ograniczoną odpowiedzialnością Spółka komandytowa, Kraków, Polska 351450211.

166693 2009 08 25 A. Wprowadzono zmianę uprawnionego przez wykreślenie wpisu: ALMAR Sp. z o.o., Kraków, Polska 351450211 i dokonanie wpisu: ALMAR2 Spółka z ograniczoną odpowiedzialnością Spółka komandytowa, Kraków, Polska 351450211.

163809 2009 08 25 A. Wprowadzono zmianę nazwy uprawnionego przez wykreślenie wpisu: ALMAR 2 Spółka z ograniczoną odpowiedzialnością Spółka komandytowa, Kraków, Polska 351450211 i dokonanie wpisu: ALMAR Spółka z ograniczoną odpowiedzialnością Spółka komandytowa, Kraków, Polska 351450211.

167394 2009 08 27 A. Wprowadzono zmianę siedziby uprawnionego przez wykreślenie wpisu: Laboratorium Kolastyna Spółka Akcyjna, Łódź, Polska 472905994 i dokonanie wpisu: Laboratorium Kolastyna Spółka Akcyjna, Kraków, Polska 472905994.

167394 2009 08 27 A. Wprowadzono zmianę nazwy uprawnionego przez wykreślenie wpisu: Laboratorium Kolastyna Spółka Akcyjna, Kraków, Polska 472905994 i dokonanie wpisu: "GRUPA KOLASTYNA" SPÓŁKA AKCYJNA, Kraków, Polska 472905994.

168046 2009 08 19 A. Wprowadzono zmianę uprawnionego przez wykreślenie wpisu: OCEANIC Przedsiębiorstwo Farmaceutyczno-Kosmetyczne Wojciech Soszyński, Sopot, Polska 001043543 i dokonanie wpisu: OCEANIC SPÓŁKA AKCYJNA, Sopot, Polska 220702097.

168698 2009 08 26 A. Wprowadzono zmianę nazwy uprawnionego przez wykreślenie wpisu: MEDANA PHARMA TERPOL GROUP SPÓŁKA AKCYJNA, Sieradz, Polska 730176395 i dokonanie wpisu: Medana Pharma Spółka Akcyjna, Sieradz, Polska 730176395.

169046 2009 08 28 A. Wprowadzono zmianę uprawnionego przez wykreślenie wpisu: Przedsiębiorstwo Produkcyjno-Handlowo-Usługowe „DUDA-BIS” Spółka z o.o., Sosnowiec, Polska 276292193 i dokonanie wpisu: RENMAR Renata Oleksiak, Sosnowiec, Polska.

169047 2009 08 28 A. Wprowadzono zmianę uprawnionego przez wykreślenie wpisu: Przedsiębiorstwo Produkcyjno-Handlowo-Usługowe „DUDA-BIS” Spółka z o.o., Sosnowiec, Polska 276292193 i dokonanie wpisu: RENMAR Renata Oleksiak, Sosnowiec, Polska.

169048 2009 08 28 A. Wprowadzono zmianę uprawnionego przez wykreślenie wpisu: Przedsiębiorstwo Produkcyjno-Handlowo-Usługowe „DUDA-BIS” Spółka z o.o., Sosnowiec, Polska 276292193 i dokonanie wpisu: RENMAR Renata Oleksiak, Sosnowiec, Polska.

169243 2009 08 28 A. Wprowadzono zmianę uprawnionego przez wykreślenie wpisu: Przedsiębiorstwo Produkcyjno-Handlowo-Usługowe „DUDA-BIS” Spółka z o.o., Sosnowiec, Polska 276292193 i dokonanie wpisu: RENMAR Renata Oleksiak, Sosnowiec, Polska.

169593 2009 08 28 A. Wprowadzono zmianę uprawnionego przez wykreślenie wpisu: Przedsiębiorstwo Produkcyjno-Handlowo-Usługowe „DUDA-BIS” Spółka z o.o., Sosnowiec, Polska 276292193 i dokonanie wpisu: RENMAR Renata Oleksiak, Sosnowiec, Polska.

169790 2009 08 27 A. Wprowadzono zmianę siedziby uprawnionego przez wykreślenie wpisu: „Laboratorium Kolastyna” Spółka Akcyjna, Łódź, Polska 472905994 i dokonanie wpisu: „Laboratorium Kolastyna” Spółka Akcyjna, Kraków, Polska 472905994.

169790 2009 08 27 A. Wprowadzono zmianę nazwy uprawnionego przez wykreślenie wpisu: „Laboratorium Kolastyna” Spółka Akcyjna, Kraków, Polska 472905994 i dokonanie wpisu: "GRUPA KOLASTYNA" SPÓŁKA AKCYJNA, Kraków, Polska 472905994.

170297 2009 08 12 A. Wprowadzono zmianę nazwy uprawnionego przez wykreślenie wpisu: HURTOWNIA PAPIERNICZA „Servus” Handel-Usługi-Produkcja Bogdan Trepkowski, Komorniki, Polska 016780534 i dokonanie wpisu: Bogdan Trepkowski Hurtownia Papiernicza „SERVUS”, Komorniki, Polska 016780534.

170369 2009 08 28 A. Wprowadzono zmianę uprawnionego przez wykreślenie wpisu: Przedsiębiorstwo Produkcyjno-Handlowo-Usługowe DUDA-BIS Spółka z o.o., Sosnowiec, Polska 276292193 i dokonanie wpisu: RENMAR Renata Oleksiak, Sosnowiec, Polska.

170373 2009 08 28 A. Wprowadzono zmianę uprawnionego przez wykreślenie wpisu: Przedsiębiorstwo Produkcyjno-Handlowo-Usługowe DUDA-BIS Spółka z o.o., Sosnowiec, Polska 276292193 i dokonanie wpisu: RENMAR Renata Oleksiak, Sosnowiec, Polska.

170374 2009 08 28 A. Wprowadzono zmianę uprawnionego przez wykreślenie wpisu: Przedsiębiorstwo Produkcyjno-Handlowo-Usługowe DUDA-BIS Spółka z o.o., Sosnowiec, Polska 276292193 i dokonanie wpisu: RENMAR Renata Oleksiak, Sosnowiec, Polska.

170375 2009 08 28 A. Wprowadzono zmianę uprawnionego przez wykreślenie wpisu: Przedsiębiorstwo Produkcyjno-Handlowo-Usługowe DUDA-BIS Spółka z o.o., Sosnowiec, Polska 276292193 i dokonanie wpisu: RENMAR Renata Oleksiak, Sosnowiec, Polska.

170384 2009 08 27 A. Wprowadzono zmianę uprawnionego przez wykreślenie wpisu: Przedsiębiorstwo Produkcyjno-Handlowo-Usługowe DUDA-BIS Spółka z o.o., Sosnowiec, Polska 276292193 i dokonanie wpisu: RENMAR Renata Oleksiak, Sosnowiec, Polska.

170398 2009 08 27 A. Wprowadzono zmianę uprawnionego przez wykreślenie wpisu: Przedsiębiorstwo Produkcyjno-Handlowo-Usługowe „DUDA-BIS” Spółka z o.o., Sosnowiec, Polska 276292193 i dokonanie wpisu: RENMAR Renata Oleksiak, Sosnowiec, Polska.

170435 2009 08 20 A. Wprowadzono zmianę uprawnionego przez wykreślenie wpisu: Lubelskie Zakłady Przemysłu Spirytusowego Polmos Sp. z o.o., Lublin, Polska 140665998 i dokonanie wpisu: WÓDKA POLSKA Spółka z ograniczoną odpowiedzialnością Spółka komandytowa, Lublin, Polska.

170512 2009 08 17 A. Wprowadzono zmianę nazwy uprawnionego przez wykreślenie wpisu: HADLEY INDUSTRIES HOLDINGS LIMITED, Warley, Wielka Brytania i dokonanie wpisu: HADLEY INDUSTRIES OVERSEAS HOLDINGS LIMITED, Werley, Wielka Brytania.

170697 2009 08 27 A. Wprowadzono zmianę siedziby uprawnionego przez wykreślenie wpisu: Laboratorium Kolastyna Spółka Akcyjna, Łódź, Polska 472905994 i dokonanie wpisu: Laboratorium Kolastyna Spółka Akcyjna, Kraków, Polska 472905994.

170697 2009 08 27 A. Wprowadzono zmianę nazwy uprawnionego przez wykreślenie wpisu: „Laboratorium Kolastyna” Spółka Akcyjna, Kraków, Polska 472905994 i dokonanie wpisu: „GRUPA KOLASTYNA” SPÓŁKA AKCYJNA, Kraków, Polska 472905994.

170716 2009 08 21 A. Wprowadzono zmianę uprawnionego przez wykreślenie wpisu: „OCEANIC” Przedsiębiorstwo Farmaceutyczno Kosmetyczne - Wojciech Soszyński, Sopot, Polska 001043543 i dokonanie wpisu: OCEANIC S. A., Sopot, Polska 220702097.

171200 2009 08 28 A. Wprowadzono zmianę uprawnionego przez wykreślenie wpisu: Kronospan Technical Co., Ltd., Engomi, Nicosia, Cypr i dokonanie wpisu: Douglas Technical Limited, Douglas, Wyspa Man.

171200 2009 08 28 A. Wprowadzono zmianę uprawnionego przez wykreślenie wpisu: Douglas Technical Limited, Douglas, Wyspa Man i dokonanie wpisu: Kronoplus Technical AG, Nieder- teufen, Szwajcaria.

171207 2009 08 28 A. Wprowadzono zmianę uprawnionego przez wykreślenie wpisu: Kronospan Technical Co., Ltd., Engomi, Nicosia, Cypr i dokonanie wpisu: Douglas Technical Limited, Douglas, Wyspa Man.

171207 2009 08 28 A. Wprowadzono zmianę uprawnionego przez wykreślenie wpisu: Douglas Technical Limited, Douglas, Wyspa Man i dokonanie wpisu: Kronoplus Technical AG, Nieder- teufen, Szwajcaria.

171493 2009 08 24 A. Wprowadzono zmianę uprawnionego przez wykreślenie wpisu: BIOVENA PHARMA Sp. z o.o., Warszawa, Polska 016313070 i dokonanie wpisu: Warszawskie Zakłady Farmaceutyczne POLFA S.A., Warszawa, Polska 000043937.

172066 2009 08 28 A. Wprowadzono zmianę uprawnionego przez wykreślenie wpisu: Kronospan Technical Co., Ltd., Engomi, Nicosia, Cypr i dokonanie wpisu: Douglas Technical Limited, Douglas, Wyspa Man.

172066 2009 08 28 A. Wprowadzono zmianę uprawnionego przez wykreślenie wpisu: Douglas Technical Limited, Douglas, Wyspa Man i dokonanie wpisu: Kronoplus Technical AG, Nieder- teufen, Szwajcaria.

172067 2009 08 28 A. Wprowadzono zmianę uprawnionego przez wykreślenie wpisu: Kronospan Technical Co., Ltd., Engomi, Nicosia, Cypr i dokonanie wpisu: Douglas Technical Limited, Douglas, Wyspa Man.

172067 2009 08 28 A. Wprowadzono zmianę uprawnionego przez wykreślenie wpisu: Douglas Technical Limited, Douglas, Wyspa Man i dokonanie wpisu: Kronoplus Technical AG, Nieder- teufen, Szwajcaria.

172068 2009 08 28 A. Wprowadzono zmianę uprawnionego przez wykreślenie wpisu: Kronospan Technical Co., Ltd., Engomi, Nicosia, Cypr i dokonanie wpisu: Douglas Technical Limited, Douglas, Wyspa Man.

172068 2009 08 28 A. Wprowadzono zmianę uprawnionego przez wykreślenie wpisu: Douglas Technical Limited, Douglas,

Wyspa Man i dokonanie wpisu: Kronoplus Technical AG, Nieder- teufen, Szwajcaria.

173098 2009 08 28 A. Wprowadzono zmianę uprawnionego przez wykreślenie wpisu: Przedsiębiorstwo Produkcyjno-Handlowo-Usługowe „DUDA-BIS” Spółka z o.o., Sosnowiec, Polska 276292193 i dokonanie wpisu: RENMAR Renata Oleksiak, Sosnowiec, Polska.

173884 2009 08 27 A. Wprowadzono zmianę nazwy uprawnionego przez wykreślenie wpisu: GRUPO BIMBO S.A. DE C.V., México, Meksyk i dokonanie wpisu: GRUPO BIMBO S.A.B. DE C.V., Meksyk D.F., México, Meksyk.

174001 2009 08 24 A. Wprowadzono zmianę uprawnionego przez wykreślenie wpisu: FALON-TECH Spółka z o.o., Warszawa, Polska 015177630 i dokonanie wpisu: FALON-TECH Waldemar Głuchowski, Warszawa, Polska 011350310.

174063 2009 08 25 A. Wprowadzono zmianę nazwy uprawnionego przez wykreślenie wpisu: SANATORIUM UZDROWISKOWE „Pod Tężniami” Spółdzielnia Usług Leczniczych i Rehabilitacyjnych, Ciechocinek, Polska i dokonanie wpisu: Klinika Uzdrowskowa „Pod Tężniami” im. Jana Pawła II – Spółdzielnia Usług Medycznych, Ciechocinek, Polska 910502415.

174123 2009 08 28 A. Wprowadzono zmianę uprawnionego przez wykreślenie wpisu: Przedsiębiorstwo Produkcyjno-Handlowo-Usługowe DUDA-BIS Spółka z o.o., Sosnowiec, Polska 276292193 i dokonanie wpisu: RENMAR Renata Oleksiak, Sosnowiec, Polska.

174271 2009 08 28 A. Wprowadzono zmianę uprawnionego przez wykreślenie wpisu: Przedsiębiorstwo Produkcyjno-Handlowo-Usługowe „DUDA-BIS” Spółka z o.o., Sosnowiec, Polska 276292193 i dokonanie wpisu: RENMAR Renata Oleksiak, Sosnowiec, Polska.

174757 2009 08 26 A. Wprowadzono zmianę uprawnionego przez wykreślenie wpisu: „MANIKO IMPEX” Spółka z o.o., Raszyn, Polska 016058599 i dokonanie wpisu: Venus IMPEX Sp. z o.o., Janki, Polska 141780170.

174955 2009 08 27 A. Wprowadzono zmianę siedziby uprawnionego przez wykreślenie wpisu: Laboratorium Kolastyna Spółka Akcyjna, Łódź, Polska 472905994 i dokonanie wpisu: Laboratorium Kolastyna Spółka Akcyjna, Kraków, Polska 472905994.

174955 2009 08 27 A. Wprowadzono zmianę nazwy uprawnionego przez wykreślenie wpisu: „Laboratorium Kolastyna” Spółka Akcyjna, Kraków, Polska 472905994 i dokonanie wpisu: „GRUPA KOLASTYNA” SPÓŁKA AKCYJNA, Kraków, Polska 472905994.

175142 2009 08 27 A. Wprowadzono zmianę siedziby uprawnionego przez wykreślenie wpisu: Laboratorium Kolastyna Spółka Akcyjna, Łódź, Polska 472905994 i dokonanie wpisu: Laboratorium Kolastyna Spółka Akcyjna, Kraków, Polska 472905994.

175142 2009 08 27 A. Wprowadzono zmianę nazwy uprawnionego przez wykreślenie wpisu: „Laboratorium Kolastyna” Spółka Akcyjna, Kraków, Polska 472905994 i dokonanie wpisu: „GRUPA KOLASTYNA” SPÓŁKA AKCYJNA, Kraków, Polska 472905994.

175434 2009 08 27 A. Wprowadzono zmianę uprawnionego przez wykreślenie wpisu: Przedsiębiorstwo Produkcyjno-Handlowo-Usługowe DUDA-BIS Spółka z o.o., Sosnowiec, Polska 276292193 i dokonanie wpisu: RENMAR Renata Oleksiak, Sosnowiec, Polska.

175693 2009 08 28 A. Wprowadzono zmianę uprawnionego przez wykreślenie wpisu: Mars Inc. McLean, Stany Zjednoczone Ameryki i dokonanie wpisu: New Uno Holdings Corporation, McLean, Stany Zjednoczone Ameryki.

175693 2009 08 28 A. Wprowadzono zmianę uprawnionego przez wykreślenie wpisu: New Uno Holdings Corporation, McLean, Stany Zjednoczone Ameryki i dokonanie wpisu: Wm. Wrigley Jr. Company, Chicago, Stany Zjednoczone Ameryki.

175754 2009 08 14 A. Wprowadzono zmianę uprawnionego przez wykreślenie wpisu: 2 X 3 Spółka z o.o., Krzęcin, Polska i dokonanie wpisu: 2 X 3 S.A., Krzęcin, Polska 8112732536.

175821 2009 08 26 A. Wprowadzono zmianę nazwy uprawnionego przez wykreślenie wpisu: MEDANA PHARMA TERPOL GROUP S. A., Sieradz, Polska i dokonanie wpisu: Medana Pharma Spółka Akcyjna, Sieradz, Polska 730176395.

176146 2009 08 26 A. Wprowadzono zmianę nazwy uprawnionego przez wykreślenie wpisu: MEDANA PHARMA TERPOL GROUP S. A., Sieradz, Polska 730176395 i dokonanie wpisu: Medana Pharma Spółka Akcyjna, Sieradz, Polska 730176395.

177004 2009 08 26 A. Wprowadzono zmianę nazwy uprawnionego przez wykreślenie wpisu: MEDANA PHARMA TERPOL GROUP Spółka Akcyjna, Sieradz, Polska 730176395 i dokonanie wpisu: Medana Pharma Spółka Akcyjna, Sieradz, Polska 730176395.

177698 2009 08 28 A. Wprowadzono zmianę uprawnionego przez wykreślenie wpisu: Mars Incorporated, McLean, Stany Zjednoczone Ameryki i dokonanie wpisu: New Uno Holdings Corporation, McLean, Stany Zjednoczone Ameryki.

177698 2009 08 28 A. Wprowadzono zmianę uprawnionego przez wykreślenie wpisu: New Uno Holdings Corporation, McLean, Stany Zjednoczone Ameryki i dokonanie wpisu: Wm. Wrigley Jr. Company, Chicago, Stany Zjednoczone Ameryki.

178113 2009 08 27 A. Wprowadzono zmianę uprawnionego przez wykreślenie wpisu: Przedsiębiorstwo Produkcyjno-Handlowo-Usługowe DUDA-BIS Spółka z o.o., Sosnowiec, Polska 276292193 i dokonanie wpisu: RENMAR Renata Oleksiak, Sosnowiec, Polska.

178104 2009 08 12 A. Wprowadzono zmianę nazwy uprawnionego przez wykreślenie wpisu: SMARK Spółka z o.o., Gliwice, Polska 273456062 i dokonanie wpisu: PGB – POLSKA Sp. z o.o., Gliwice, Polska 273456062.

178105 2009 08 12 A. Wprowadzono zmianę nazwy uprawnionego przez wykreślenie wpisu: SMARK Spółka z o.o., Gliwice, Polska 273456062 i dokonanie wpisu: PGB – POLSKA Sp. z o.o., Gliwice, Polska 273456062.

178353 2009 08 12 A. Wprowadzono zmianę nazwy uprawnionego przez wykreślenie wpisu: SMARK Spółka z o.o., Gliwice, Polska 273456062 i dokonanie wpisu: PGB – POLSKA Sp. z o.o., Gliwice, Polska 273456062.

178943 2009 08 28 A. Wprowadzono zmianę uprawnionego przez wykreślenie wpisu: Kronospan Technical Co., Ltd., Engomi, Nicosia, Cypr i dokonanie wpisu: Douglas Technical Limited, Douglas, Wyspa Man.

178943 2009 08 28 A. Wprowadzono zmianę uprawnionego przez wykreślenie wpisu: Douglas Technical Limited, Douglas, Wyspa Man i dokonanie wpisu: Kronoplus Technical AG, Niederteufen, Szwajcaria.

179063 2009 08 20 A. Wprowadzono zmianę uprawnionego przez wykreślenie wpisu: Lubelskie Zakłady Przemysłu Spirytusowego Polmos Sp. z o.o., Lublin, Polska 140665998 i dokonanie wpisu: WÓDKA POLSKA Spółka z ograniczoną odpowiedzialnością Spółka komandytowa, Lublin, Polska.

179165 2009 08 21 A. Wprowadzono zmianę uprawnionego przez wykreślenie wpisu: Lubelskie Zakłady Przemysłu Spirytusowego Polmos Sp. z o.o., Lublin, Polska 140665998 i dokonanie wpisu: WÓDKA POLSKA Spółka z ograniczoną odpowiedzialnością Spółka komandytowa, Lublin, Polska.

179166 2009 08 21 A. Wprowadzono zmianę uprawnionego przez wykreślenie wpisu: Lubelskie Zakłady Przemysłu Spirytusowego Polmos Sp. z o.o., Lublin, Polska 140665998 i dokonanie wpisu: WÓDKA POLSKA Spółka z ograniczoną odpowiedzialnością Spółka komandytowa, Lublin, Polska.

179307 2009 08 21 A. Wprowadzono zmianę uprawnionego przez wykreślenie wpisu: P.H. „AGART” Maria Kotlarska, Poznan, Polska 634428721 i dokonanie wpisu: AGART-PRO Spółka z ograniczoną odpowiedzialnością, Poznan, Polska 300816318.

179438 2009 08 21 A. Wprowadzono zmianę uprawnionego przez wykreślenie wpisu: Lubelskie Zakłady Przemysłu Spirytusowego Polmos Sp. z o.o., Lublin, Polska 140665998 i dokonanie wpisu: WÓDKA POLSKA Spółka z ograniczoną odpowiedzialnością Spółka komandytowa, Lublin, Polska.

179459 2009 08 21 A. Wprowadzono zmianę uprawnionego przez wykreślenie wpisu: Lubelskie Zakłady Przemysłu Spirytusowego Polmos Sp. z o.o., Lublin, Polska 140665998 i dokonanie wpisu: WÓDKA POLSKA Spółka z ograniczoną odpowiedzialnością Spółka komandytowa, Lublin, Polska.

179816 2009 08 21 A. Wprowadzono zmianę uprawnionego przez wykreślenie wpisu: Przedsiębiorstwo Farmaceutyczne Kosmetyczne OCEANIC - Wojciech Soszyński, Sopot, Polska 001043543 i dokonanie wpisu: OCEANIC S. A., Sopot, Polska 220702097.

180192 2009 08 24 A. Wprowadzono zmianę uprawnionego przez wykreślenie wpisu: „ESKAL” Sp. z o.o., Rudna Mała, Polska 691685238 i dokonanie wpisu: ERWICO Bogdan Bajek i Krzysztof Gil Spółka Jawna, Rzeszów, Polska 005131586.

180192 2009 08 24 A. Wprowadzono zmianę uprawnionego przez wykreślenie wpisu: ERWICO Bogdan Bajek i Krzysztof Gil Spółka Jawna, Rzeszów, Polska 005131586 i dokonanie wpisu: ERWICO Spółka z o.o., Rzeszów, Polska 180188946.

180684 2009 08 26 A. Wprowadzono zmianę nazwy uprawnionego przez wykreślenie wpisu: MEDANA PHARMA TERPOL GROUP SPÓŁKA AKCYJNA, Sieradz, Polska 730176395 i dokonanie wpisu: Medana Pharma Spółka Akcyjna, Sieradz, Polska 730176395.

181175 2009 08 17 A. Wprowadzono zmianę uprawnionego przez wykreślenie wpisu: CONSONNI FAMILIA Zdzisław Bartela, Kamyk, Polska 002757003 i dokonanie wpisu: CONSONNI BARTELAK S.C., Zdzisław Bartela, Halina Bartelak, Filip Bartelak, Dominik Bartelak, Kamyk, Polska.

181176 2009 08 17 A. Wprowadzono zmianę uprawnionego przez wykreślenie wpisu: CONSONNI FAMILIA Zdzisław Bartelak, Kamyk, Polska 002757003 i dokonanie wpisu: CONSONNI BARTELAK S.C., Zdzisław Bartelak, Halina Bartelak, Filip Bartelak, Dominik Bartelak, Kamyk, Polska.

181177 2009 08 17 A. Wprowadzono zmianę uprawnionego przez wykreślenie wpisu: CONSONNI FAMILIA Zdzisław Bartelak, Kamyk, Polska 002757003 i dokonanie wpisu: CONSONNI BARTELAK S.C., Zdzisław Bartelak, Halina Bartelak, Filip Bartelak, Dominik Bartelak, Kamyk, Polska.

181245 2009 08 25 A. Wprowadzono zmianę uprawnionego przez wykreślenie wpisu: ALMAR Sp. z o.o., Kraków, Polska 351450211 i dokonanie wpisu: ALMAR 2 Spółka z ograniczoną odpowiedzialnością Spółka komandytowa, Kraków, Polska 351450211.

181245 2009 08 25 A. Wprowadzono zmianę nazwy uprawnionego przez wykreślenie wpisu: ALMAR 2 Spółka z ograniczoną odpowiedzialnością Spółka komandytowa, Kraków, Polska 351450211 i dokonanie wpisu: ALMAR Spółka z ograniczoną odpowiedzialnością Spółka komandytowa, Kraków, Polska 351450211.

181432 2009 08 13 A. Wprowadzono zmianę nazwy uprawnionego przez wykreślenie wpisu: SigmaKalon Deco Polska Sp. z o.o., Wrocław, Polska 932708766 i dokonanie wpisu: PPG Deco Polska Sp. z o.o., Wrocław, Polska 932708766.

181839 2009 08 24 A. Wprowadzono zmianę siedziby uprawnionego przez wykreślenie wpisu: „ESKAL” Spółka z o.o., Rzeszów, Polska 691685238 i dokonanie wpisu: „ESKAL” Spółka z o.o., Rudna Mała, Polska 691685238.

181839 2009 08 24 A. Wprowadzono zmianę uprawnionego przez wykreślenie wpisu: „ESKAL” Sp. z o.o., Rudna Mała, Polska

691685238 i dokonanie wpisu: ERWICO Bogdan Bajek i Krzysztof Gil Spółka Jawna, Rzeszów, Polska 005131586.

181839 2009 08 24 A. Wprowadzono zmianę uprawnionego przez wykreślenie wpisu: ERWICO Bogdan Bajek i Krzysztof Gil Spółka Jawna, Rzeszów, Polska 005131586 i dokonanie wpisu: ERWICO Spółka z o.o., Rzeszów, Polska 180188946.

182389 2009 08 24 A. Wprowadzono zmianę uprawnionego przez wykreślenie wpisu: Przedsiębiorstwo Przetwórczo-Handlowe „LABIMEX” Władysław Łabiński, Przemęt, Polska i dokonanie wpisu: Władysław Łabiński, Przemęt, Polska.

183099 2009 08 24 A. Wprowadzono zmianę nazwy uprawnionego przez wykreślenie wpisu: EnergiaPro KONCERN ENERGETYCZNY Spółka Akcyjna, Wrocław, Polska 230179216 i dokonanie wpisu: EnergiaPro GRUPA TAURON S.A., Wrocław, Polska 230179216.

183099 2009 08 24 A. Wprowadzono zmianę nazwy uprawnionego przez wykreślenie wpisu: EnergiaPro GRUPA TAURON S.A., Wrocław, Polska 230179216 i dokonanie wpisu: EnergiaPro S.A. Wrocław, Polska 230179216.

183659 2009 08 14 A. Wprowadzono zmianę uprawnionego przez wykreślenie wpisu: „EXPEDUS” Sylwester Robakowski, Piotrków Trybunalski, Polska 590125530 i dokonanie wpisu: EXPEDUS s.c. Sylwester Robakowski, Dariusz Kuźnicki, Piotrków Trybunalski, Polska.

184280 2009 08 20 A. Wprowadzono zmianę nazwy uprawnionego przez wykreślenie wpisu: ABB Film Jerzy Dworczyk, Łódź, Polska 472013592 i dokonanie wpisu: Centrum Filmowe ATU Film Jerzy Dworczyk, Łódź, Polska 472013592.

184280 2009 08 20 A. Wprowadzono zmianę nazwy uprawnionego przez wykreślenie wpisu: Centrum Filmowe ATU Film Jerzy Dworczyk, Łódź, Polska 472013592 i dokonanie wpisu: Centrum Filmowe ATV Film Internetowe Centrum Turystyki Urlopowo.pl Jerzy Dworczyk, Łódź, Polska 472013592.

184290 2009 08 26 A. Wprowadzono zmianę uprawnionego przez wykreślenie wpisu: Przedsiębiorstwo Usługowo-Wytwórcze „PREMEX” Spółka z ograniczoną odpowiedzialnością, Częstochowa, Polska 151018282 i dokonanie wpisu: KAWIARNIA TJ Tomasz Szymocha i Jerzy Szymocha Spółka cywilna, Częstochowa, Polska 241102969.

184407 2009 08 17 A. Wprowadzono zmianę uprawnionego przez wykreślenie wpisu: Przedsiębiorstwo Państwowej Komunikacji Samochodowej w Słupsku, Słupsk, Polska 000616505 i dokonanie wpisu: Przedsiębiorstwo Państwowej Komunikacji Samochodowej w Słupsku S.A., Słupsk, Polska.

184827 2009 08 27 A. Wprowadzono zmianę siedziby uprawnionego przez wykreślenie wpisu: „Laboratorium Kolastyna” Spółka Akcyjna, Łódź, Polska 472905994 i dokonanie wpisu: „Laboratorium Kolastyna” Spółka Akcyjna, Kraków, Polska 472905994.

184827 2009 08 27 A. Wprowadzono zmianę nazwy uprawnionego przez wykreślenie wpisu: „Laboratorium Kolastyna” Spółka Akcyjna, Kraków, Polska 472905994 i dokonanie wpisu: „GRUPA KOLASTYNA” SPÓŁKA AKCYJNA, Kraków, Polska 472905994.

184872 2009 08 27 A. Wprowadzono zmianę siedziby uprawnionego przez wykreślenie wpisu: „Laboratorium Kolastyna” Spółka Akcyjna, Łódź, Polska 472905994 i dokonanie wpisu: „Laboratorium Kolastyna” Spółka Akcyjna, Kraków, Polska 472905994.

184872 2009 08 27 A. Wprowadzono zmianę nazwy uprawnionego przez wykreślenie wpisu: „Laboratorium Kolastyna” Spółka Akcyjna, Kraków, Polska 472905994 i dokonanie wpisu: „GRUPA KOLASTYNA” SPÓŁKA AKCYJNA, Kraków, Polska 472905994.

186709 2009 08 17 A. Wprowadzono zmianę uprawnionego przez wykreślenie wpisu: House of Skills Sp. z o.o., Warszawa, Polska 017184952 i dokonanie wpisu: House of Skills S.A., Warszawa, Polska.

186738 2009 08 20 A. Wprowadzono zmianę uprawnionego przez wykreślenie wpisu: Lubelskie Zakłady Przemysłu Spirytusowego Polmos Sp. z o.o., Lublin, Polska 140665998 i dokonanie wpisu: WÓDKA POLSKA Spółka z ograniczoną odpowiedzialnością Spółka komandytowa, Lublin, Polska.

186739 2009 08 20 A. Wprowadzono zmianę uprawnionego przez wykreślenie wpisu: Lubelskie Zakłady Przemysłu Spirytusowego Polmos Sp. z o.o., Lublin, Polska 140665998 i dokonanie wpisu: WÓDKA POLSKA Spółka z ograniczoną odpowiedzialnością Spółka komandytowa, Lublin, Polska.

186740 2009 08 20 A. Wprowadzono zmianę uprawnionego przez wykreślenie wpisu: Lubelskie Zakłady Przemysłu Spirytusowego Polmos Sp. z o.o., Lublin, Polska 140665998 i dokonanie wpisu: WÓDKA POLSKA Spółka z ograniczoną odpowiedzialnością Spółka komandytowa, Lublin, Polska.

186741 2009 08 20 A. Wprowadzono zmianę uprawnionego przez wykreślenie wpisu: Lubelskie Zakłady Przemysłu Spirytusowego Polmos Sp. z o.o., Lublin, Polska 140665998 i dokonanie wpisu: WÓDKA POLSKA Spółka z ograniczoną odpowiedzialnością Spółka komandytowa, Lublin, Polska.

186742 2009 08 20 A. Wprowadzono zmianę uprawnionego przez wykreślenie wpisu: Lubelskie Zakłady Przemysłu Spirytusowego Polmos Sp. z o.o., Lublin, Polska 140665998 i dokonanie wpisu: WÓDKA POLSKA Spółka z ograniczoną odpowiedzialnością Spółka komandytowa, Lublin, Polska.

187813 2009 08 20 A. Wprowadzono zmianę uprawnionego przez wykreślenie wpisu: Lubelskie Zakłady Przemysłu Spirytusowego Polmos Sp. z o.o., Lublin, Polska 140665998 i dokonanie wpisu: WÓDKA POLSKA Spółka z ograniczoną odpowiedzialnością Spółka komandytowa, Lublin, Polska.

187814 2009 08 20 A. Wprowadzono zmianę uprawnionego przez wykreślenie wpisu: Lubelskie Zakłady Przemysłu Spirytusowego Polmos Sp. z o.o., Lublin, Polska 140665998 i dokonanie wpisu: WÓDKA POLSKA Spółka z ograniczoną odpowiedzialnością Spółka komandytowa, Lublin, Polska.

187860 2009 08 24 A. Wprowadzono zmianę uprawnionego przez wykreślenie wpisu: Lubelskie Zakłady Przemysłu Spirytusowego POLMOS Sp. z o.o., Lublin, Polska 140665998 i dokonanie wpisu: WÓDKA POLSKA Spółka z ograniczoną odpowiedzialnością Spółka komandytowa, Lublin, Polska.

188188 2009 08 20 A. Wprowadzono zmianę uprawnionego przez wykreślenie wpisu: The Outlet Company B.V., Ter Aar, Holandia i dokonanie wpisu: Fashion House Management Poland Sp. z o.o., Piaseczno, Polska.

188247 2009 08 27 A. Wprowadzono zmianę siedziby uprawnionego przez wykreślenie wpisu: „Laboratorium Kolastyna S. A., Łódź, Polska 472905994 i dokonanie wpisu: Laboratorium Kolastyna S. A., Kraków, Polska 472905994.

188247 2009 08 27 A. Wprowadzono zmianę nazwy uprawnionego przez wykreślenie wpisu: Laboratorium Kolastyna S. A., Kraków, Polska 472905994 i dokonanie wpisu: „GRUPA KOLASTYNA” SPÓŁKA AKCYJNA, Kraków, Polska 472905994.

188252 2009 08 03 A. Wprowadzono zmianę uprawnionego przez wykreślenie wpisu: Bristol Myers Squibb Pharma Company, Princeton, Stany Zjednoczone Ameryki i dokonanie wpisu: ACP Lantern Acquisition, Inc., Nowy Jork, Stany Zjednoczone Ameryki.

188252 2009 08 03 A. Wprowadzono zmianę uprawnionego przez wykreślenie wpisu: ACP Lantern Acquisition, Inc., Nowy Jork, Stany Zjednoczone Ameryki i dokonanie wpisu: Bristol-Myers Squibb Medial Imaging, Inc., Billerica, Stany Zjednoczone Ameryki.

188252 2009 08 03 A. Wprowadzono zmianę nazwy uprawnionego przez wykreślenie wpisu: Bristol-Myers Squibb Medial Imaging, Inc., Billerica, Stany Zjednoczone Ameryki i dokonanie

wpisu: Lantheus Medical Imaging, Inc., Billerica, Stany Zjednoczone Ameryki.

188665 2009 08 17 A. Wprowadzono zmianę uprawnionego przez wykreślenie wpisu: HOUSE OF SKILLS Spółka z o.o., Warszawa, Polska 0017184952 i dokonanie wpisu: HOUSE OF SKILLS S.A., Warszawa, Polska

188691 2009 08 26 A. Wprowadzono zmianę nazwy uprawnionego przez wykreślenie wpisu: MEDANA PHARMA TERPOL GROUP S.A., Sieradz, Polska 730176395 i dokonanie wpisu: Medana Pharma Spółka Akcyjna, Sieradz, Polska 730176395.

189221 2009 08 25 A. Wprowadzono zmianę uprawnionego przez wykreślenie wpisu: ALMAR Sp. z o.o., Kraków, Polska 351450211 i dokonanie wpisu: ALMAR2 Spółka z ograniczoną odpowiedzialnością Spółka komandytowa, Kraków, Polska 351450211.

189221 2009 08 25 A. Wprowadzono zmianę nazwy uprawnionego przez wykreślenie wpisu: ALMAR 2 Spółka z ograniczoną odpowiedzialnością Spółka komandytowa, Kraków, Polska 351450211 i dokonanie wpisu: ALMAR Spółka z ograniczoną odpowiedzialnością Spółka komandytowa, Kraków, Polska 351450211.

189646 2009 08 17 A. Wprowadzono zmianę uprawnionego przez wykreślenie wpisu: E-LEARNING.PL Spółka z o.o., Warszawa, Polska 016317440 i dokonanie wpisu: HOUSE OF SKILLS Sp. z o.o., Warszawa, Polska.

189647 2009 08 17 A. Wprowadzono zmianę uprawnionego przez wykreślenie wpisu: E-LEARNING.PL Spółka z o.o., Warszawa, Polska 016317440 i dokonanie wpisu: House of Skills Sp. z o.o., Warszawa, Polska.

190015 2009 08 28 A. Wprowadzono zmianę uprawnionego przez wykreślenie wpisu: Przedsiębiorstwo Produkcyjno-Handlowo-Usługowe DUDA-BIS Spółka z o.o., Sosnowiec, Polska 276292193 i dokonanie wpisu: RENMAR Renata Oleksiak, Sosnowiec, Polska.

190358 2009 08 24 A. Wprowadzono zmianę nazwy uprawnionego przez wykreślenie wpisu: ENERGIAPRO GRUPA TURON SPÓŁKA AKCYJNA, Wrocław, Polska 230179216 i dokonanie wpisu: EnergiaPro S.A., Wrocław, Polska 230179216.

190402 2009 08 20 A. Wprowadzono zmianę uprawnionego przez wykreślenie wpisu: Lubelskie Zakłady Przemysłu Spirytusowego Polmos Sp. z o.o., Lublin, Polska 140665998 i dokonanie wpisu: WÓDKA POLSKA Spółka z ograniczoną odpowiedzialnością Spółka komandytowa, Lublin, Polska.

190443 2009 08 20 A. Wprowadzono zmianę uprawnionego przez wykreślenie wpisu: Przedsiębiorstwo Farmaceutyczno Kosmetyczne „OCEANIC” Wojciech Soszyński, Sopot, Polska 001043543 i dokonanie wpisu: OCEANIC S.A., Sopot, Polska.

190444 2009 08 21 A. Wprowadzono zmianę uprawnionego przez wykreślenie wpisu: Przedsiębiorstwo Farmaceutyczno Kosmetyczne „OCEANIC” Wojciech Soszyński, Sopot, Polska 001043543 i dokonanie wpisu: OCEANIC S. A., Sopot, Polska 220702097.

190445 2009 08 21 A. Wprowadzono zmianę uprawnionego przez wykreślenie wpisu: Przedsiębiorstwo Farmaceutyczno Kosmetyczne „OCEANIC” Wojciech Soszyński, Sopot, Polska 001043543 i dokonanie wpisu: OCEANIC S. A., Sopot, Polska 220702097.

190503 2009 08 24 A. Wprowadzono zmianę uprawnionego przez wykreślenie wpisu: Zakryte Akcjonierne Towarzystwo „TECHNIKOM”, Charków, Ukraina i dokonanie wpisu: Dynamic Invest Group Limited, Hong Kong, Chony.

190688 2009 08 26 A. Wprowadzono zmianę nazwy uprawnionego przez wykreślenie wpisu: MEDANA PHARMA TERPOL GROUP Spółka Akcyjna, Sieradz, Polska i dokonanie wpisu: Medana Pharma Spółka Akcyjna, Sieradz, Polska 730176395.

190780 2009 08 13 A. Wprowadzono zmianę nazwy uprawnionego przez wykreślenie wpisu: „SIGMAKALON DECO POLSKA” SPÓŁKA Z OGRANICZONĄ ODPOWIEDZIALNOŚCIĄ, Wrocław, Polska 932708766 i dokonanie wpisu: PPG DECO POLSKA Sp. z o.o., Wrocław, Polska 932708766.

190781 2009 08 13 A. Wprowadzono zmianę nazwy uprawnionego przez wykreślenie wpisu: „SIGMAKALON DECO POLSKA” SPÓŁKA Z OGRANICZONĄ ODPOWIEDZIALNOŚCIĄ, Wrocław, Polska 932708766 i dokonanie wpisu: PPG DECO POLSKA Sp. z o.o., Wrocław, Polska 932708766.

190782 2009 08 13 A. Wprowadzono zmianę nazwy uprawnionego przez wykreślenie wpisu: „SIGMAKALON DECO POLSKA” SPÓŁKA Z OGRANICZONĄ ODPOWIEDZIALNOŚCIĄ, Wrocław, Polska 932708766 i dokonanie wpisu: PPG DECO POLSKA Sp. z o.o., Wrocław, Polska 932708766.

190783 2009 08 13 A. Wprowadzono zmianę nazwy uprawnionego przez wykreślenie wpisu: „SIGMAKALON DECO POLSKA” SPÓŁKA Z OGRANICZONĄ ODPOWIEDZIALNOŚCIĄ, Wrocław, Polska 932708766 i dokonanie wpisu: PPG DECO POLSKA Sp. z o.o., Wrocław, Polska 932708766.

190784 2009 08 13 A. Wprowadzono zmianę nazwy uprawnionego przez wykreślenie wpisu: „SIGMAKALON DECO POLSKA” SPÓŁKA Z OGRANICZONĄ ODPOWIEDZIALNOŚCIĄ, Wrocław, Polska 932708766 i dokonanie wpisu: PPG DECO POLSKA Sp. z o.o., Wrocław, Polska 932708766.

190785 2009 08 13 A. Wprowadzono zmianę nazwy uprawnionego przez wykreślenie wpisu: „SIGMAKALON DECO POLSKA” SPÓŁKA Z OGRANICZONĄ ODPOWIEDZIALNOŚCIĄ, Wrocław, Polska 932708766 i dokonanie wpisu: PPG DECO POLSKA Sp. z o.o., Wrocław, Polska 932708766.

191267 2009 08 26 A. Wprowadzono zmianę nazwy uprawnionego przez wykreślenie wpisu: MEDANA PHARMA TERPOL GROUP S. A., Sieradz, Polska i dokonanie wpisu: Medana Pharma Spółka Akcyjna, Sieradz, Polska 730176395.

191448 2009 08 26 A. Wprowadzono zmianę nazwy uprawnionego przez wykreślenie wpisu: „ESTE – MED.” Gabinet Medycyny Urody, Kosmetyka lekarska i pielęgnacyjna, Arkadiusz Dołba, Jasło, Polska i dokonanie wpisu: „ESTE – MED” MEDYCYNĄ ESTETYCZNA, GABINET OGÓLNOLEKARSKI, Arkadiusz Dołba, Jasło, Polska 180029490.

191982 2009 08 14 A. Wprowadzono zmianę nazwy i siedziby uprawnionego przez wykreślenie wpisu: „Wydawnictwo Jezierski” Adam Jezierski, Radom, Polska 005118315 i dokonanie wpisu: Adam Jezierski, Chruściechów, Polska.

191996 2009 08 14 A. Wprowadzono zmianę nazwy uprawnionego przez wykreślenie wpisu: PRYWATNE CENTRUM MEDYCZNE „LUXMED” Sp. z o.o., Lublin, Polska 430896124 i dokonanie wpisu: Centrum Medyczne LUXMED Sp. z o.o., Lublin, Polska 430896124.

192227 2009 08 20 A. Wprowadzono zmianę uprawnionego przez wykreślenie wpisu: Lubelskie Zakłady Przemysłu Spirytusowego Polmos Sp. z o.o., Lublin, Polska 140665998 i dokonanie wpisu: WÓDKA POLSKA Spółka z ograniczoną odpowiedzialnością Spółka komandytowa, Lublin, Polska.

192411 2009 08 20 A. Wprowadzono zmianę uprawnionego przez wykreślenie wpisu: Lubelskie Zakłady Przemysłu Spirytusowego Polmos Sp. z o.o., Lublin, Polska 140665998 i dokonanie wpisu: WÓDKA POLSKA Spółka z ograniczoną odpowiedzialnością Spółka komandytowa, Lublin, Polska.

192412 2009 08 20 A. Wprowadzono zmianę uprawnionego przez wykreślenie wpisu: Lubelskie Zakłady Przemysłu Spirytusowego Polmos Sp. z o.o., Lublin, Polska 140665998 i dokonanie wpisu: WÓDKA POLSKA Spółka z ograniczoną odpowiedzialnością Spółka komandytowa, Lublin, Polska.

192413 2009 08 20 A. Wprowadzono zmianę uprawnionego przez wykreślenie wpisu: Lubelskie Zakłady Przemysłu Spirytusowego Polmos Sp. z o.o., Lublin, Polska 140665998 i dokonanie wpisu: WÓDKA POLSKA Spółka z ograniczoną odpowiedzialnością Spółka komandytowa, Lublin, Polska.

192436 2009 08 21 A. Wprowadzono zmianę uprawnionego przez wykreślenie wpisu: Lubelskie Zakłady Przemysłu Spirytusowego Polmos Sp. z o.o., Lublin, Polska 140665998 i dokonanie wpisu: WÓDKA POLSKA Spółka z ograniczoną odpowiedzialnością Spółka komandytowa, Lublin, Polska.

192695 2009 08 21 A. Wprowadzono zmianę uprawnionego przez wykreślenie wpisu: Lubelskie Zakłady Przemysłu Spirytusowego Polmos Sp. z o.o., Lublin, Polska 140665998 i dokonanie wpisu: WÓDKA POLSKA Spółka z ograniczoną odpowiedzialnością Spółka komandytowa, Lublin, Polska.

192696 2009 08 21 A. Wprowadzono zmianę uprawnionego przez wykreślenie wpisu: Lubelskie Zakłady Przemysłu Spirytusowego Polmos Sp. z o.o., Lublin, Polska 140665998 i dokonanie wpisu: WÓDKA POLSKA Spółka z ograniczoną odpowiedzialnością Spółka komandytowa, Lublin, Polska.

192697 2009 08 21 A. Wprowadzono zmianę uprawnionego przez wykreślenie wpisu: Lubelskie Zakłady Przemysłu Spirytusowego Polmos Sp. z o.o., Lublin, Polska 140665998 i dokonanie wpisu: WÓDKA POLSKA Spółka z ograniczoną odpowiedzialnością Spółka komandytowa, Lublin, Polska.

192698 2009 08 21 A. Wprowadzono zmianę uprawnionego przez wykreślenie wpisu: Lubelskie Zakłady Przemysłu Spirytusowego Polmos Sp. z o.o., Lublin, Polska 140665998 i dokonanie wpisu: WÓDKA POLSKA Spółka z ograniczoną odpowiedzialnością Spółka komandytowa, Lublin, Polska.

192699 2009 08 21 A. Wprowadzono zmianę uprawnionego przez wykreślenie wpisu: Lubelskie Zakłady Przemysłu Spirytusowego Polmos Sp. z o.o., Lublin, Polska 140665998 i dokonanie wpisu: WÓDKA POLSKA Spółka z ograniczoną odpowiedzialnością Spółka komandytowa, Lublin, Polska.

192700 2009 08 21 A. Wprowadzono zmianę uprawnionego przez wykreślenie wpisu: Lubelskie Zakłady Przemysłu Spirytusowego Polmos Sp. z o.o., Lublin, Polska 140665998 i dokonanie wpisu: WÓDKA POLSKA Spółka z ograniczoną odpowiedzialnością Spółka komandytowa, Lublin, Polska.

193894 2009 08 12 A. Wprowadzono zmianę nazwy uprawnionego przez wykreślenie wpisu: Przedsiębiorstwo Budowlane PANORAMA Sp. z o.o., Gdynia, Polska 191584808 i dokonanie wpisu: PANORAMA DEVELOPMENT Sp. z o.o., Gdynia, Polska 191584808.

194063 2009 08 20 A. Wprowadzono zmianę uprawnionego przez wykreślenie wpisu: SmithKline Beecham (SWG) Limited, Brentford, Wielka Brytania i dokonanie wpisu: Glaxo Group Limited, Greenford, Wielka Brytania.

194127 2009 08 14 A. Wprowadzono zmianę nazwy i siedziby uprawnionego przez wykreślenie wpisu: „Wydawnictwo Jezierski” Adam Jezierski, Radom, Polska 005118315 i dokonanie wpisu: Adam Jezierski, Chruściechów, Polska.

194214 2009 08 21 A. Wprowadzono zmianę uprawnionego przez wykreślenie wpisu: OCEANIC Przedsiębiorstwo Farmaceutyczno Kosmetyczne Wojciech Soszyński, Sopot, Polska 001043543 i dokonanie wpisu: OCEANIC S.A., Sopot, Polska.

194546 2009 08 21 A. Wprowadzono zmianę uprawnionego przez wykreślenie wpisu: Lubelskie Zakłady Przemysłu Spirytusowego Polmos Sp. z o.o., Lublin, Polska 140665998 i dokonanie wpisu: WÓDKA POLSKA Spółka z ograniczoną odpowiedzialnością Spółka komandytowa, Lublin, Polska.

194960 2009 08 28 A. Wprowadzono zmianę uprawnionego przez wykreślenie wpisu: Przedsiębiorstwo Produkcyjno – Handlowo-

-Usługowe DUDA-BIS Sp. z o.o., Sosnowiec, Polska 276292193 i dokonanie wpisu: RENMAR Renata Oleksiak, Sosnowiec, Polska.

195635 2009 08 12 A. Wprowadzono zmianę uprawnionego przez wykreślenie wpisu: „INDRA” Sp. z o.o., Sosnowiec, Polska 27766281 i dokonanie wpisu: INDRA JARGAN – SZKLORZ SPÓŁKA JAWNA, Sosnowiec, Polska 27766281.

195736 2009 08 18 A. Wprowadzono zmianę uprawnionego przez wykreślenie wpisu: Ogólnopolska Centrala BHP „Polstar” Iwona i Sławomir Wołoszczuk spółka jawna, Koszalin, Polska 003806548 i dokonanie wpisu: Ogólnopolska Centrala BHP „POLSTAR” Sp. z o.o., Koszalin, Polska.

195736 2009 08 18 A. Wprowadzono zmianę uprawnionego przez wykreślenie wpisu: Ogólnopolska Centrala BHP „POLSTAR” Sp. z o.o., Koszalin, Polska i dokonanie wpisu: Polstar Holding Sp. z o.o. Sp. komandytowa, Koszalin, Polska.

196185 2009 08 20 A. Wprowadzono zmianę uprawnionego przez wykreślenie wpisu: Lubelskie Zakłady Przemysłu Spirytusowego POLMOS Sp. z o.o., Lublin, Polska 140665998 i dokonanie wpisu: WÓDKA POLSKA Spółka z ograniczoną odpowiedzialnością Spółka komandytowa, Lublin, Polska.

196605 2009 08 14 C. Wprowadzono zmianę przez wykreślenie wpisu: 33 napoje alkoholowe i dokonanie wpisu: 33 napoje alkoholowe z wyjątkiem win, win z Szampanii i win musujących.

196716 2009 08 28 A. Wprowadzono zmianę uprawnionego przez wykreślenie wpisu: Przedsiębiorstwo Produkcyjno-Handlowo-Usługowe „DUDA-BIS” Spółka z o.o., Sosnowiec, Polska 276292193 i dokonanie wpisu: RENMAR Renata Oleksiak, Sosnowiec, Polska.

196717 2009 08 28 A. Wprowadzono zmianę uprawnionego przez wykreślenie wpisu: Przedsiębiorstwo Produkcyjno-Handlowo-Usługowe „DUDA-BIS” Spółka z o.o., Sosnowiec, Polska 276292193 i dokonanie wpisu: RENMAR Renata Oleksiak, Sosnowiec, Polska.

196758 2009 08 28 A. Wprowadzono zmianę uprawnionego przez wykreślenie wpisu: Przedsiębiorstwo Produkcyjno-Handlowo-Usługowe „DUDA-BIS” Spółka z o.o., Sosnowiec, Polska 276292193 i dokonanie wpisu: RENMAR Renata Oleksiak, Sosnowiec, Polska.

196801 2009 08 28 A. Wprowadzono zmianę uprawnionego przez wykreślenie wpisu: Przedsiębiorstwo Produkcyjno-Handlowo-Usługowe DUDA-BIS Sp. z o.o., Sosnowiec, Polska 276292193 i dokonanie wpisu: RENMAR Renata Oleksiak, Sosnowiec, Polska.

196849 2009 08 20 A. Wprowadzono zmianę nazwy uprawnionego przez wykreślenie wpisu: Firma Wielobranżowa „ART.-POL” Artur Nowak, Częstochowa, Polska 150204284 i dokonanie wpisu: Firma Wielobranżowa „Mexller” Artur Nowak, Częstochowa, Polska 150204284.

196931 2009 08 20 A. Wprowadzono zmianę uprawnionego przez wykreślenie wpisu: P.H.H. „KUMA” Leszek Kukliński, Bydgoszcz, Polska 091222876 i dokonanie wpisu: APC KUMA Spółka z o.o., Bydgoszcz, Polska 340525802.

197207 2009 08 20 A. Wprowadzono zmianę uprawnionego przez wykreślenie wpisu: Lubelskie Zakłady Przemysłu Spirytusowego POLMOS Sp. z o.o., Lublin, Polska 140665998 i dokonanie wpisu: WÓDKA POLSKA Spółka z ograniczoną odpowiedzialnością Spółka komandytowa, Lublin, Polska.

197632 2009 08 25 A. Wprowadzono zmianę uprawnionego przez wykreślenie wpisu: ALMAR Sp. z o.o., Kraków, Polska 351450211 i dokonanie wpisu: ALMAR 2 Spółka z ograniczoną odpowiedzialnością Spółka komandytowa, Kraków, Polska 351450211.

197632 2009 08 25 A. Wprowadzono zmianę nazwy uprawnionego przez wykreślenie wpisu: ALMAR 2 Spółka z ograniczoną odpowiedzialnością Spółka komandytowa, Kraków, Polska

351450211 i dokonanie wpisu: ALMAR Spółka z ograniczoną odpowiedzialnością Spółka komandytowa, Kraków, Polska 351450211.

197992 2009 08 20 A. Wprowadzono zmianę uprawnionego przez wykreślenie wpisu: Lubelskie Zakłady Przemysłu Spirytusowego Polmos Sp. z o.o., Lublin, Polska 140665998 i dokonanie wpisu: WÓDKA POLSKA Spółka z ograniczoną odpowiedzialnością Spółka komandytowa, Lublin, Polska.

197998 2009 08 20 A. Wprowadzono zmianę uprawnionego przez wykreślenie wpisu: Lubelskie Zakłady Przemysłu Spirytusowego Polmos Sp. z o.o., Lublin, Polska 140665998 i dokonanie wpisu: WÓDKA POLSKA Spółka z ograniczoną odpowiedzialnością Spółka komandytowa, Lublin, Polska.

197999 2009 08 20 A. Wprowadzono zmianę uprawnionego przez wykreślenie wpisu: Lubelskie Zakłady Przemysłu Spirytusowego Polmos Sp. z o.o., Lublin, Polska 140665998 i dokonanie wpisu: WÓDKA POLSKA Spółka z ograniczoną odpowiedzialnością Spółka komandytowa, Lublin, Polska.

198047 2009 08 24 A. Wprowadzono zmianę nazwy uprawnionego przez wykreślenie wpisu: ENERGIAPRO Koncern Energetyczny S.A., Wrocław, Polska 230179216 i dokonanie wpisu: EnergiaPro GRUPA TAURON S.A., Wrocław, Polska 230179216.

198047 2009 08 24 A. Wprowadzono zmianę nazwy uprawnionego przez wykreślenie wpisu: EnergiaPro GRUPA TAURON S.A., Wrocław, Polska 230179216 i dokonanie wpisu: EnergiaPro S.A., Wrocław, Polska 230179216.

198104 2009 08 14 A. Wprowadzono zmianę uprawnionego przez wykreślenie wpisu: Olejnik Andrzej, Wrocław, Polska i dokonanie wpisu: Błazej Olejnik, Wrocław, Polska 898 – 189 – 18 – 46.

198273 2009 08 24 A. Wprowadzono zmianę nazwy uprawnionego przez wykreślenie wpisu: ENERGIAPRO Koncern Energetyczny S.A., Wrocław, Polska 230179216 i dokonanie wpisu: EnergiaPro GRUPA TAURON S.A., Wrocław, Polska 230179216.

198273 2009 08 24 A. Wprowadzono zmianę nazwy uprawnionego przez wykreślenie wpisu: EnergiaPro GRUPA TAURON S.A., Wrocław, Polska 230179216 i dokonanie wpisu: EnergiaPro S.A., Wrocław, Polska 230179216.

198457 2009 08 14 A. Wprowadzono zmianę uprawnionego przez wykreślenie wpisu: GRUPA WIGOR Spółka z o.o., Wrocław, Polska 932887622 i dokonanie wpisu: F&D&P Spółka z ograniczoną odpowiedzialnością, Poznań, Polska 639650128.

199063 2009 08 21 A. Wprowadzono zmianę uprawnionego przez wykreślenie wpisu: OCEANIC Przedsiębiorstwo Farmaceutyczne Kosmetyczne Wojciech Soszyński, Sopot, Polska 001043543 i dokonanie wpisu: OCEANIC S.A., Sopot, Polska 220702097.

199069 2009 08 25 A. Wprowadzono zmianę uprawnionego przez wykreślenie wpisu: ALMAR Sp. z o.o., Kraków, Polska 351450211 i dokonanie wpisu: ALMAR 2 Spółka z ograniczoną odpowiedzialnością Spółka komandytowa, Kraków, Polska 351450211.

199069 2009 08 25 A. Wprowadzono zmianę nazwy uprawnionego przez wykreślenie wpisu: ALMAR 2 Spółka z ograniczoną odpowiedzialnością Spółka komandytowa, Kraków, Polska 351450211 i dokonanie wpisu: ALMAR Spółka z ograniczoną odpowiedzialnością Spółka komandytowa, Kraków, Polska 351450211.

199432 2009 08 25 A. Wprowadzono zmianę uprawnionego przez wykreślenie wpisu: ALMAR Sp. z o.o., Kraków, Polska 351450211 i dokonanie wpisu: ALMAR 2 Spółka z ograniczoną odpowiedzialnością Spółka komandytowa, Kraków, Polska 351450211.

199432 2009 08 25 A. Wprowadzono zmianę nazwy uprawnionego przez wykreślenie wpisu: ALMAR 2 Spółka z ograniczoną odpowiedzialnością Spółka komandytowa, Kraków, Polska 351450211 i dokonanie wpisu: ALMAR Spółka z ograniczoną odpowiedzialnością Spółka komandytowa, Kraków, Polska 351450211.

199470 2009 08 28 A. Wprowadzono zmianę uprawnionego przez wykreślenie wpisu: Przedsiębiorstwo Produkcyjno-Handlowo-Usługowe DUDA-BIS Sp. z o.o., Sosnowiec, Polska 276292193 i dokonanie wpisu: RENMAR Renata Oleksiak, Sosnowiec, Polska.

199991 2009 08 19 A. Wprowadzono zmianę uprawnionego przez wykreślenie wpisu: Dolnośląskie Zakłady Techniki Odwodnieniowej „HYDRO-TOP” Spółka z o.o., Kozuchów, Polska 971216366 i dokonanie wpisu: Hydrotec Technologies AG, Wildeshausen, Niemcy.

200470 2009 08 28 A. Wprowadzono zmianę siedziby uprawnionego przez wykreślenie wpisu: POLSKA GIEŁDA PRACY Spółka z o.o., Rzeszów, Polska 431261540 i dokonanie wpisu: POLSKA GIEŁDA PRACY Spółka z o.o., Lublin, Polska 431261540.

200548 2009 08 14 A. Wprowadzono zmianę uprawnionego przez wykreślenie wpisu: PL SYSTEM Sp. z o.o., Warszawa, Polska 016021946 i dokonanie wpisu: VERNA Sp. z o.o., Warszawa, Polska 012516645.

201269 2009 08 27 A. Wprowadzono zmianę nazwy uprawnionego przez wykreślenie wpisu: GRUPO BIMBO S.A. DE C.V., Colonia Peña Blanca Santa Fe, Meksyk i dokonanie wpisu: GRUPO BIMBO S.A.B. DE C.V., Colonia Peña Blanca Santa Fe, Meksyk.

201270 2009 08 27 A. Wprowadzono zmianę nazwy uprawnionego przez wykreślenie wpisu: GRUPO BIMBO S.A. DE C.V., Colonia Peña Blanca Santa Fe, Meksyk i dokonanie wpisu: GRUPO BIMBO S.A.B. DE C.V., Colonia Peña Blanca Santa Fe, Meksyk.

201271 2009 08 27 A. Wprowadzono zmianę nazwy uprawnionego przez wykreślenie wpisu: GRUPO BIMBO S.A. DE C.V., Colonia Peña Blanca Santa Fe, Meksyk i dokonanie wpisu: GRUPO BIMBO S.A.B. DE C.V., Colonia Peña Blanca Santa Fe, Meksyk.

201272 2009 08 27 A. Wprowadzono zmianę nazwy uprawnionego przez wykreślenie wpisu: GRUPO BIMBO S.A. DE C.V., Colonia Peña Blanca Santa Fe, Meksyk i dokonanie wpisu: GRUPO BIMBO S.A.B. DE C.V., Colonia Peña Blanca Santa Fe, Meksyk.

201273 2009 08 27 A. Wprowadzono zmianę nazwy uprawnionego przez wykreślenie wpisu: GRUPO BIMBO S.A. DE C.V., Colonia Peña Blanca Santa Fe, Meksyk i dokonanie wpisu: GRUPO BIMBO S.A.B. DE C.V., Colonia Peña Blanca Santa Fe, Meksyk.

201274 2009 08 27 A. Wprowadzono zmianę nazwy uprawnionego przez wykreślenie wpisu: GRUPO BIMBO S.A. DE C.V., Colonia Peña Blanca Santa Fe, Meksyk i dokonanie wpisu: GRUPO BIMBO S.A.B. DE C.V., Colonia Peña Blanca Santa Fe, Meksyk.

201275 2009 08 27 A. Wprowadzono zmianę nazwy uprawnionego przez wykreślenie wpisu: GRUPO BIMBO S.A. DE C.V., Colonia Peña Blanca Santa Fe, Meksyk i dokonanie wpisu: GRUPO BIMBO S.A.B. DE C.V., Colonia Peña Blanca Santa Fe, Meksyk.

201276 2009 08 27 A. Wprowadzono zmianę nazwy uprawnionego przez wykreślenie wpisu: GRUPO BIMBO S.A. DE C.V., Colonia Peña Blanca Santa Fe, Meksyk i dokonanie wpisu: GRUPO BIMBO S.A.B. DE C.V., Colonia Peña Blanca Santa Fe, Meksyk.

201289 2009 08 14 A. Wprowadzono zmianę nazwy i siedziby uprawnionego przez wykreślenie wpisu: Wydawnictwo Jezierski – Adam Jezierski, Radom, Polska 005118315 i dokonanie wpisu: Adam Jezierski, Chruściechów, Polska.

201291 2009 08 14 A. Wprowadzono zmianę nazwy i siedziby uprawnionego przez wykreślenie wpisu: WYDAWNICTWO JEZIERSKI Adam Jezierski, Radom, Polska 005118315 i dokonanie wpisu: Adam Jezierski, Chruściechów, Polska.

201439 2009 08 12 A. Wprowadzono zmianę nazwy i siedziby uprawnionego przez wykreślenie wpisu: KALISZANKA SPÓŁKA Z OGRANICZONĄ ODPOWIEDZIALNOŚCIĄ, Kalisz, Polska 300446241 i dokonanie wpisu: JUTRZENKA COLIAN Sp. z o.o., Opatówek, Polska 300446241.

202137 2009 08 20 A. Wprowadzono zmianę uprawnionego przez wykreślenie wpisu: Lubelskie Zakłady Przemysłu Spirytusowego Polmos Sp. z o.o., Lublin, Polska 140665998 i dokonanie wpisu: WÓDKA POLSKA Spółka z ograniczoną odpowiedzialnością Spółka komandytowa, Lublin, Polska.

202436 2009 08 18 A. Wprowadzono zmianę uprawnionego przez wykreślenie wpisu: Bertelsmann Media Sp. z o.o., Warszawa, Polska 011073542 i dokonanie wpisu: Świat Książki Sp. z o.o., Warszawa, Polska 141448560.

202548 2009 08 19 A. Wprowadzono zmianę uprawnionego przez wykreślenie wpisu: PPH INTERMEBLE, Jan Szymański, Sompolinek, Polska 008395618 i dokonanie wpisu: INTERMEBLE Sp. z o.o., Sompolinek, Polska. 300737027.

202559 2009 08 19 A. Wprowadzono zmianę uprawnionego przez wykreślenie wpisu: Przedsiębiorstwo Produkcyjno-Handlowe INTERMEBLE Jan Szymański, Sompolinek, Polska 008395618 i dokonanie wpisu: INTERMEBLE Sp. z o.o., Sompolinek, Polska. 300737027.

202646 2009 08 18 A. Wprowadzono zmianę uprawnionego przez wykreślenie wpisu: Zakłady Przemysłu Tłuszczowego w Warszawie S.A., Warszawa, Polska 000051990 i dokonanie wpisu: Zakłady Tłuszczowe „Kruszwica” SA, Kruszwica, Polska.

203824 2009 08 19 A. Wprowadzono zmianę uprawnionego przez wykreślenie wpisu: Zakład Ozdób Choinkowych DAGMARA Krystyna Jankowska, Jasło, Polska 008432928 i dokonanie wpisu: DAGMARA Sp. z o.o., Jasło, Polska 180192149.

204251 2009 08 26 A. Wprowadzono zmianę nazwy uprawnionego przez wykreślenie wpisu: Medana Pharma TERPOL Group Spółka Akcyjna, Sieradz, Polska 730176395 i dokonanie wpisu: Medana Pharma Spółka Akcyjna, Sieradz, Polska 730176395.

204252 2009 08 26 A. Wprowadzono zmianę nazwy uprawnionego przez wykreślenie wpisu: Medana Pharma TERPOL Group Spółka Akcyjna, Sieradz, Polska 730176395 i dokonanie wpisu: Medana Pharma Spółka Akcyjna, Sieradz, Polska 730176395.

204253 2009 08 26 A. Wprowadzono zmianę nazwy uprawnionego przez wykreślenie wpisu: Medana Pharma TERPOL Group Spółka Akcyjna, Sieradz, Polska 730176395 i dokonanie wpisu: Medana Pharma Spółka Akcyjna, Sieradz, Polska 730176395.

204284 2009 08 24 A. Wprowadzono zmianę uprawnionego przez wykreślenie wpisu: EKOPRODUKT Marek Kubara, Częstochowa, Polska 150884474 i dokonanie wpisu: OEKO Spółka o.o., Ludwin Kolonia, Polska 0603983210.

204380 2009 08 24 A. Wprowadzono zmianę uprawnionego przez wykreślenie wpisu: EKOPRODUKT Marek Kubara, Częstochowa, Polska 150884474 i dokonanie wpisu: OEKO Spółka o.o., Ludwin Kolonia, Polska 0603983210.

204467 2009 08 28 A. Wprowadzono zmianę uprawnionego przez wykreślenie wpisu: „DATOR” Sp. z o.o.” Spółka komandytowa, Poznań, Polska 300516757 i dokonanie wpisu: DATOR Development Spółka Akcyjna, Poznań, Polska 300509591.

204805 2009 08 20 A. Wprowadzono zmianę uprawnionego przez wykreślenie wpisu: Przedsiębiorstwo Produkcyjne „HELLENA” S.A., Kalisz, Polska 250446699 i dokonanie wpisu: Jutrzenka S.A., Bydgoszcz, Polska.

204805 2009 08 20 A. Wprowadzono zmianę siedziby uprawnionego przez wykreślenie wpisu: Jutrzenka S.A., Bydgoszcz, Polska i dokonanie wpisu: Jutrzenka S.A., Opatówek, Polska.

204805 2009 08 20 A. Wprowadzono zmianę uprawnionego przez wykreślenie wpisu: Jutrzenka S.A., Opatówek, Polska i dokonanie wpisu: Kaliszanka Sp. z o.o., Kalisz, Polska.

204805 2009 08 20 A. Wprowadzono zmianę nazwy i siedziby uprawnionego przez wykreślenie wpisu: Kaliszanka Sp. z o.o., Kalisz, Polska i dokonanie wpisu: Jutrzenka Colian Sp. z o.o., Opatówek, Polska.

204840 2009 08 12 A. Wprowadzono zmianę nazwy uprawnionego przez wykreślenie wpisu: „ESMARK” Sp. z o.o., Gliwice, Polska 273456062 i dokonanie wpisu: PGB – POLSKA Sp. z o.o., Gliwice, Polska 273456062.

204841 2009 08 12 A. Wprowadzono zmianę nazwy uprawnionego przez wykreślenie wpisu: „ESMARK” Sp. z o.o., Gliwice, Polska 273456062 i dokonanie wpisu: PGB – POLSKA Sp. z o.o., Gliwice, Polska 273456062.

204932 2009 08 26 A. Wprowadzono zmianę nazwy uprawnionego przez wykreślenie wpisu: MEDANA PHARMA TERPOL GROUP S.A., Sieradz, Polska 730176395 i dokonanie wpisu: Medana Pharma Spółka Akcyjna, Sieradz, Polska 730176395.

204961 2009 08 19 A. Wprowadzono zmianę uprawnionego przez wykreślenie wpisu: Firma Handlowa PUZI Janina Muzyka, Wieluń, Polska 730257053 i dokonanie wpisu: Przedsiębiorstwo Produkcyjno-Handlowe „PATROL GROUP” Grzegorz Muzyka, Wieluń, Polska 730168734.

205000 2009 08 24 A. Wprowadzono zmianę uprawnionego przez wykreślenie wpisu: Wojciech Nurek, Swarzędz, Polska i dokonanie wpisu: ICE CAFE Sp. z o.o., Warszawa, Polska 140914450.

205029 2009 08 18 A. Wprowadzono zmianę uprawnionego przez wykreślenie wpisu: British Sugar Overseas Polska Spółka z ograniczoną odpowiedzialnością, Warszawa, Polska 011157109 i dokonanie wpisu: BSO Polska SA, Zygmuntowo, Polska 130061802.

205444 2009 08 18 A. Wprowadzono zmianę uprawnionego przez wykreślenie wpisu: Przedsiębiorstwo Państwowe „POLMOZBYT” w Białymstoku, Białystok, Polska 000036481 i dokonanie wpisu: POLMOZBYT W BIAŁYMSTOKU Sp. z o.o., Białystok, Polska.

205449 2009 08 12 A. Wprowadzono zmianę uprawnionego przez wykreślenie wpisu: Rolnicza Spółdzielnia Mleczarska „ROLMLECZ”, Radom, Polska 000783864 i dokonanie wpisu: SPÓŁDZIELNIA MLECZARSKA „MLEKPOL” W GRAJEWIE, Grajewo, Polska 000827780.

205730 2009 08 19 A. Wprowadzono zmianę siedziby uprawnionego przez wykreślenie wpisu: „FRUCTO – MAJ” Spółka z o.o., Granice, Polska 008350870 i dokonanie wpisu: „FRUCTO – MAJ” Spółka z o.o., Milejów, Polska 008350870.

205731 2009 08 19 A. Wprowadzono zmianę siedziby uprawnionego przez wykreślenie wpisu: „FRUCTO – MAJ” Spółka z o.o., Granice, Polska 008350870 i dokonanie wpisu: „FRUCTO – MAJ” Spółka z o.o., Milejów, Polska 008350870.

205919 2009 08 19 A. Wprowadzono zmianę siedziby uprawnionego przez wykreślenie wpisu: „FRUCTO – MAJ” Spółka z o.o., Granice, Polska 008350870 i dokonanie wpisu: „FRUCTO – MAJ” Spółka z o.o., Milejów, Polska 008350870.

205986 2009 08 13 A. Wprowadzono zmianę uprawnionego przez wykreślenie wpisu: „MASPEX” Sp. z o.o., Wadowice, Polska i dokonanie wpisu: MASPEX – GMW Sp. z o.o., S.K.A., Wadowice, Polska 070396905.

205987 2009 08 13 A. Wprowadzono zmianę uprawnionego przez wykreślenie wpisu: „MASPEX” Sp. z o.o., Wadowice, Polska i dokonanie wpisu: MASPEX – GMW Sp. z o.o., S.K.A., Wadowice, Polska 070396905.

206072 2009 08 18 A. Wprowadzono zmianę uprawnionego przez wykreślenie wpisu: SILVER SCREEN WORLD CINEMAS Sp. z o.o., Warszawa, Polska 012272611 i dokonanie wpisu: Multikino SA, Warszawa, Polska 013122196.

206505 2009 08 25 A. Wprowadzono zmianę siedziby uprawnionego przez wykreślenie wpisu: ROYAL UNIBREW POLSKA Sp. z o.o., Kraków, Polska 070412863 i dokonanie wpisu: ROYAL UNIBREW POLSKA Sp. z o.o., Warszawa, Polska 070412863.

206512 2009 08 14 A. Wprowadzono zmianę siedziby uprawnionego przez wykreślenie wpisu: ROYAL UNIBREW POLSKA Sp. z o.o., Kraków, Polska 070412863 i dokonanie wpisu: ROYAL UNIBREW POLSKA Sp. z o.o., Warszawa, Polska 070412863.

206513 2009 08 14 A. Wprowadzono zmianę siedziby uprawnionego przez wykreślenie wpisu: ROYAL UNIBREW POLSKA Sp. z o.o., Kraków, Polska 070412863 i dokonanie wpisu: ROYAL UNIBREW POLSKA Sp. z o.o., Warszawa, Polska 070412863.

206796 2009 08 25 A. Wprowadzono zmianę siedziby uprawnionego przez wykreślenie wpisu: Maria Pańczyk – Pozdziej, Katowice, Polska i dokonanie wpisu: Maria Pańczyk – Pozdziej, Potępa, Polska.

207162 2009 08 28 A. Wprowadzono zmianę nazwy uprawnionego przez wykreślenie wpisu: Krajowe Centrum Wierzytelności ULTIMO Spółka z o.o., Wrocław, Polska 932830007 i dokonanie wpisu: ULTIMO SPÓŁKA Z OGRANICZONĄ ODPOWIEDZIALNOŚCIĄ, Wrocław, Polska 932830007.

207163 2009 08 28 A. Wprowadzono zmianę nazwy uprawnionego przez wykreślenie wpisu: Krajowe Centrum Wierzytelności ULTIMO Spółka z o.o., Wrocław, Polska 932830007 i dokonanie wpisu: ULTIMO SPÓŁKA Z OGRANICZONĄ ODPOWIEDZIALNOŚCIĄ, Wrocław, Polska 932830007.

207164 2009 08 28 A. Wprowadzono zmianę nazwy uprawnionego przez wykreślenie wpisu: Krajowe Centrum Wierzytelności ULTIMO Spółka z o.o., Wrocław, Polska 932830007 i dokonanie wpisu: ULTIMO SPÓŁKA Z OGRANICZONĄ ODPOWIEDZIALNOŚCIĄ, Wrocław, Polska 932830007.

207295 2009 08 24 A. Wprowadzono zmianę uprawnionego przez wykreślenie wpisu: COMES Spółka z ograniczoną odpowiedzialnością, Wrocław, Polska 008044178 i dokonanie wpisu: COMES S.A., Wrocław, Polska 008044178.

207512 2009 08 26 A. Wprowadzono zmianę nazwy i siedziby uprawnionego przez wykreślenie wpisu: Zakład Przetwórstwa Mięsnego „Tarczyński” Spółka Akcyjna, Trzebnica, Polska 932003793 i dokonanie wpisu: TARCZYŃSKI Spółka Akcyjna, Ujeździec Mały, Polska 932003793.

207775 2009 08 18 A. Wprowadzono zmianę nazwy uprawnionego przez wykreślenie wpisu: GSI-SI Group Poland s.c. Ewa Czajkowska-Grodzka, Zbigniew Grodzki, Łódź, Polska i dokonanie wpisu: GSI Group s.c. Ewa Czajkowska-Grodzka, Zbigniew Grodzki, Łódź, Polska.

207776 2009 08 20 A. Wprowadzono zmianę nazwy uprawnionego przez wykreślenie wpisu: GSI-SI Group Poland s.c. Ewa Czajkowska-Grodzka, Zbigniew Grodzki, Łódź, Polska i dokonanie wpisu: GSI Group s.c. Ewa Czajkowska-Grodzka, Zbigniew Grodzki, Łódź, Polska.

207971 2009 08 26 A. Wprowadzono zmianę nazwy uprawnionego przez wykreślenie wpisu: Medana Pharma TERPOL Group S.A., Sieradz, Polska 730176395 i dokonanie wpisu: Medana Pharma Spółka Akcyjna, Sieradz, Polska 730176395.

208125 2009 08 03 A. Wprowadzono zmianę uprawnionego przez wykreślenie wpisu: FIXIT Spółka z ograniczoną odpowiedzialnością, Kraków, Polska 356704082 i dokonanie wpisu: FIXIT SPÓŁKA AKCYJNA, Kraków, Polska.

208172 2009 08 03 A. Wprowadzono zmianę uprawnionego przez wykreślenie wpisu: „HENKEL POLSKA” S.A., Warszawa, Polska 270549930 i dokonanie wpisu: „HENKEL POLSKA” SPÓŁKA Z OGRANICZONĄ ODPOWIEDZIALNOŚCIĄ, Warszawa, Polska 270549930.

208519 2009 08 26 A. Wprowadzono zmianę nazwy uprawnionego przez wykreślenie wpisu: Medana Pharma TERPOL Group S.A., Sieradz, Polska 730176395 i dokonanie wpisu: Medana Pharma Spółka Akcyjna, Sieradz, Polska 730176395.

208536 2009 08 14 A. Wprowadzono zmianę uprawnionego przez wykreślenie wpisu: Leszek Michnowski, Wrocław, Polska

020435366 i dokonanie wpisu: ITANO Sp. z o.o., Wrocław, Polska 020512836.

208608 2009 08 03 A. Wprowadzono zmianę nazwy uprawnionego przez wykreślenie wpisu: Sigmakalon Deco Polska Sp. z o.o., Wrocław, Polska i dokonanie wpisu: PPG DECO POLSKA SPÓŁKA Z OGRANICZONĄ ODPOWIEDZIALNOŚCIĄ Wrocław, Polska.

208663 2009 08 14 A. Wprowadzono zmianę uprawnionego przez wykreślenie wpisu: GRUPA WIGOR Spółka z o.o., Wrocław, Polska 932887622 i dokonanie wpisu: F&D&P Spółka z ograniczoną odpowiedzialnością, Poznań, Polska 639650128.

208718 2009 08 28 A. Wprowadzono zmianę uprawnionego przez wykreślenie wpisu: „DELIKATESY” S.C. Marek Piątkowski, Anna Piątkowska, Zabrze, Polska 277805460 i dokonanie wpisu: „DOM KLASYKA” s.c. Marek Piątkowski, Dawid Piątkowski, Zabrze, Polska.

208871 2009 08 14 A. Wprowadzono zmianę uprawnionego przez wykreślenie wpisu: PLASTY M HOME PRODUCTS Spółka z o.o., Pruszków, Polska 010822763 i dokonanie wpisu: VISPOL Spółka z o.o., Pruszków, Polska 011919720.

208961 2009 08 26 A. Wprowadzono zmianę siedziby uprawnionego przez wykreślenie wpisu: Marcin Kulesza, Gdańsk, Polska i dokonanie wpisu: Marcin Kulesza, Gdynia, Polska.

209574 2009 08 12 A. Wprowadzono zmianę uprawnionego przez wykreślenie wpisu: ALMAR Spółka z o.o., Kraków, Polska 351450211 i dokonanie wpisu: ALMAR 2 SPÓŁKA Z OGRANICZONĄ ODPOWIEDZIALNOŚCIĄ SPÓŁKA KOMANDYTOWA, Kraków, Polska 351450211.

209574 2009 08 12 A. Wprowadzono zmianę nazwy uprawnionego przez wykreślenie wpisu: ALMAR 2 SPÓŁKA Z OGRANICZONĄ ODPOWIEDZIALNOŚCIĄ SPÓŁKA KOMANDYTOWA, Kraków, Polska 351450211 i dokonanie wpisu: ALMAR SPÓŁKA Z OGRANICZONĄ ODPOWIEDZIALNOŚCIĄ SPÓŁKA KOMANDYTOWA, Kraków, Polska 351450211.

209638 2009 08 27 A. Wprowadzono zmianę nazwy uprawnionego przez wykreślenie wpisu: ORANGE GROUP Spółka z o.o., Katowice, Polska 277925269 i dokonanie wpisu: OR&G GROUP Spółka z o.o., Katowice, Polska 277925269.

209639 2009 08 27 A. Wprowadzono zmianę nazwy uprawnionego przez wykreślenie wpisu: ORANGE GROUP Spółka z o.o., Katowice, Polska 277925269 i dokonanie wpisu: OR&G GROUP Spółka z o.o., Katowice, Polska 277925269.

209721 2009 08 28 A. Wprowadzono zmianę uprawnionego przez wykreślenie wpisu: „MILKPOL” Sp. z o.o., Czarnocin, Polska 004703448 i dokonanie wpisu: „MILKPOL” SPÓŁKA AKCYJNA, Czarnocin, Polska 004703448.

209818 2009 08 20 A. Wprowadzono zmianę uprawnionego przez wykreślenie wpisu: REAL DEVELOPMENT 2 Sp. z o.o., Łódź, Polska 473051057 i dokonanie wpisu: REAL DEVELOPMENT Świeboda i Wspólnicy Spółka komandytowa, Łódź, Polska.

209819 2009 08 20 A. Wprowadzono zmianę uprawnionego przez wykreślenie wpisu: REAL DEVELOPMENT 2 Sp. z o.o., Łódź, Polska 473051057 i dokonanie wpisu: REAL DEVELOPMENT Świeboda i Wspólnicy Spółka komandytowa, Łódź, Polska.

209896 2009 08 18 A. Wprowadzono zmianę siedziby uprawnionego przez wykreślenie wpisu: JUTRZENKA S.A., Bydgoszcz, Polska 090205344 i dokonanie wpisu: JUTRZENKA S.A., Opatówek, Polska 090205344.

209896 2009 08 18 A. Wprowadzono zmianę uprawnionego przez wykreślenie wpisu: JUTRZENKA S.A., Opatówek, Polska 090205344 i dokonanie wpisu: Kaliszanka Sp. z o.o., Kalisz, Polska.

209896 2009 08 18 A. Wprowadzono zmianę nazwy i siedziby uprawnionego przez wykreślenie wpisu: Kaliszanka Sp. z o.o., Kalisz, Polska i dokonanie wpisu: Jutrzenka Colian Sp. z o.o., Opatówek, Polska.

210798 2009 08 21 A. Wprowadzono zmianę uprawnionego przez wykreślenie wpisu: Lubelskie Zakłady Przemysłu Spirytusowego POLMOS Sp. z o.o., Lublin, Polska 140665998 i dokonanie wpisu: WÓDKA POLSKA Spółka z ograniczoną odpowiedzialnością Spółka komandytowa, Lublin, Polska.

210799 2009 08 21 A. Wprowadzono zmianę uprawnionego przez wykreślenie wpisu: Lubelskie Zakłady Przemysłu Spirytusowego POLMOS Sp. z o.o., Lublin, Polska 140665998 i dokonanie wpisu: WÓDKA POLSKA Spółka z ograniczoną odpowiedzialnością Spółka komandytowa, Lublin, Polska.

210800 2009 08 21 A. Wprowadzono zmianę uprawnionego przez wykreślenie wpisu: Lubelskie Zakłady Przemysłu Spirytusowego POLMOS Sp. z o.o., Lublin, Polska 140665998 i dokonanie wpisu: WÓDKA POLSKA Spółka z ograniczoną odpowiedzialnością Spółka komandytowa, Lublin, Polska.

210897 2009 08 31 A. Wprowadzono zmianę uprawnionego przez wykreślenie wpisu: Krzysztof Dudek, Koziegłowy, Polska i dokonanie wpisu: Wiesław Wawrzyniak Przedsiębiorstwo Handlowo-Produkcyjne, Niedźwiady, Polska 250039280.

210920 2009 08 03 A. Wprowadzono zmianę nazwy uprawnionego przez wykreślenie wpisu: SigmaKalon Deco Polska Sp. z o.o., Wrocław, Polska i dokonanie wpisu: PPG DECO POLSKA SPÓŁKA Z OGRANICZONĄ ODPOWIEDZIALNOŚCIĄ Wrocław, Polska.

210973 2009 08 18 A. Wprowadzono zmianę uprawnionego przez wykreślenie wpisu: Kimberly-Clark S.A., Klucze, Polska i dokonanie wpisu: Kimberly-Clark Spółka z o.o., Klucze, Polska.

211011 2009 08 18 A. Wprowadzono zmianę siedziby uprawnionego przez wykreślenie wpisu: JUTRZENKA S.A., Bydgoszcz, Polska 090205344 i dokonanie wpisu: JUTRZENKA S.A., Opatówek, Polska 090205344.

211011 2009 08 18 A. Wprowadzono zmianę uprawnionego przez wykreślenie wpisu: JUTRZENKA S.A., Opatówek, Polska 090205344 i dokonanie wpisu: Kaliszanka Sp. z o.o., Kalisz, Polska.

211011 2009 08 18 A. Wprowadzono zmianę nazwy i siedziby uprawnionego przez wykreślenie wpisu: Kaliszanka Sp. z o.o., Kalisz, Polska i dokonanie wpisu: Jutrzenka Colian Sp. z o.o., Opatówek, Polska.

211072 2009 08 21 A. Wprowadzono zmianę uprawnionego przez wykreślenie wpisu: Lubelskie Zakłady Przemysłu Spirytusowego POLMOS Sp. z o.o., Lublin, Polska 140665998 i dokonanie wpisu: WÓDKA POLSKA Spółka z ograniczoną odpowiedzialnością Spółka komandytowa, Lublin, Polska.

211092 2009 08 26 A. Wprowadzono zmianę uprawnionego przez wykreślenie wpisu: STUDIO EDUKACJI TWÓRCZEJ „PONAD HORYZONTY” Marta Kaczkowska, Wołomin, Polska 140258075 i dokonanie wpisu: Marek Kaczkowski, Wołomin, Polska NIP: 1251133638.

211133 2009 08 20 A. Wprowadzono zmianę nazwy uprawnionego przez wykreślenie wpisu: Lochow-Petkus Polska Sp. z o.o., Kondratowice, Polska 930825634 i dokonanie wpisu: KWS LOCHOW POLSKA Sp. z o.o., Kondratowice, Polska 930825634.

211287 2009 08 21 A. Wprowadzono zmianę uprawnionego przez wykreślenie wpisu: Lubelskie Zakłady Przemysłu Spirytusowego POLMOS Sp. z o.o., Lublin, Polska 140665998 i dokonanie wpisu: WÓDKA POLSKA Spółka z ograniczoną odpowiedzialnością Spółka komandytowa, Lublin, Polska.

211288 2009 08 21 A. Wprowadzono zmianę uprawnionego przez wykreślenie wpisu: Lubelskie Zakłady Przemysłu Spirytusowego POLMOS Sp. z o.o., Lublin, Polska 140665998 i dokonanie wpisu: WÓDKA POLSKA Spółka z ograniczoną odpowiedzialnością Spółka komandytowa, Lublin, Polska.

211289 2009 08 21 A. Wprowadzono zmianę uprawnionego przez wykreślenie wpisu: Lubelskie Zakłady Przemysłu Spirytusowego

POLMOS Sp. z o.o., Lublin, Polska 140665998 i dokonanie wpisu: WÓDKA POLSKA Spółka z ograniczoną odpowiedzialnością Spółka komandytowa, Lublin, Polska.

211713 2009 08 26 A. Wprowadzono zmianę nazwy uprawnionego przez wykreślenie wpisu: Wyższa Szkoła Humanistyczno-Ekonomiczna w Łodzi, Łódź, Polska 470810663 i dokonanie wpisu: Akademia Humanistyczno-Ekonomiczna w Łodzi, Łódź, Polska 470810663.

211722 2009 08 03 A, E. Wprowadzono zmianę przez wykreślenie wpisu: INFOGEO Marcin Kozieł, Będzin, Polska 276159465 i dokonanie wpisu: Marcin Kozieł, Będzin, Polska 625-196-95-69 Tomasz Eugeniusz Przybysławski, Będzin, Polska 625-123-83-92 Michał Kozieł, Będzin, Polska 625-196-95-75 oraz w rubryce E dokonanie wpisu: „Na podstawie Regulaminu z dnia 07.11.2008 r. ustanowiono wspólne prawo ochronne”.

211724 2009 08 03 A, E. Wprowadzono zmianę przez wykreślenie wpisu: INFOGEO Marcin Kozieł, Będzin, Polska 276159465 i dokonanie wpisu: Marcin Kozieł, Będzin, Polska 625-196-95-69 Tomasz Eugeniusz Przybysławski, Będzin, Polska 625-123-83-92 Michał Kozieł, Będzin, Polska 625-196-95-75 oraz w rubryce E dokonanie wpisu: „Na podstawie Regulaminu z dnia 07.11.2008 r. ustanowiono wspólne prawo ochronne”.

211839 2009 08 24 A. Wprowadzono zmianę nazwy uprawnionego przez wykreślenie wpisu: EnergiaPro GRUPA TAURON Spółka Akcyjna, Wrocław, Polska 230179216 i dokonanie wpisu: EnergiaPro S.A., Wrocław, Polska 230179216.

211885 2009 08 21 A. Wprowadzono zmianę uprawnionego przez wykreślenie wpisu: Lubelskie Zakłady Przemysłu Spirytusowego POLMOS Sp. z o.o., Lublin, Polska 140665998 i dokonanie wpisu: WÓDKA POLSKA Spółka z ograniczoną odpowiedzialnością Spółka komandytowa, Lublin, Polska.

211886 2009 08 21 A. Wprowadzono zmianę uprawnionego przez wykreślenie wpisu: Lubelskie Zakłady Przemysłu Spirytusowego POLMOS Sp. z o.o., Lublin, Polska 140665998 i dokonanie wpisu: WÓDKA POLSKA Spółka z ograniczoną odpowiedzialnością Spółka komandytowa, Lublin, Polska.

211964 2009 08 21 A. Wprowadzono zmianę uprawnionego przez wykreślenie wpisu: Lubelskie Zakłady Przemysłu Spirytusowego POLMOS Sp. z o.o., Lublin, Polska 140665998 i dokonanie wpisu: WÓDKA POLSKA Spółka z ograniczoną odpowiedzialnością Spółka komandytowa, Lublin, Polska.

212067 2009 08 18 A. Wprowadzono zmianę nazwy i siedziby uprawnionego przez wykreślenie wpisu: Wydawnictwo Efekty Karolina Lewandowska, Florentynowo, Polska 311616660 Agencja Reklamowa „PASIKONIK” Marek Florczyk, Dobrzyca, Polska 251623293 i dokonanie wpisu: Centrum Edukacji i Rozwoju EFEKTY Karolina Lewandowska, Poznań, Polska Agencja Reklamowa „PASIKONIK” Marek Florczyk, Dobrzyca, Polska 251623293.

212068 2009 08 18 A. Wprowadzono zmianę nazwy i siedziby uprawnionego przez wykreślenie wpisu: Wydawnictwo Efekty Karolina Lewandowska, Florentynowo, Polska 311616660 Agencja Reklamowa „PASIKONIK” Marek Florczyk, Dobrzyca, Polska 251623293 i dokonanie wpisu: Centrum Edukacji i Rozwoju EFEKTY Karolina Lewandowska, Poznań, Polska Agencja Reklamowa „PASIKONIK” Marek Florczyk, Dobrzyca, Polska 251623293.

212070 2009 08 03 A. Wprowadzono zmianę uprawnionego przez wykreślenie wpisu: Zakłady Graficzne TAURUS Stanisław Roszkowski Spółka z o.o., Warszawa, Polska 015248004 i dokonanie wpisu: NETPRESS DIGITAL SPÓŁKA Z OGRANICZONĄ ODPOWIEDZIALNOŚCIĄ, Kazimierów, Polska 141022104.

212224 2009 08 21 A. Wprowadzono zmianę uprawnionego przez wykreślenie wpisu: Lubelskie Zakłady Przemysłu Spirytusowego POLMOS Sp. z o.o., Lublin, Polska 140665998 i dokonanie wpisu: WÓDKA POLSKA Spółka z ograniczoną odpowiedzialnością Spółka komandytowa, Lublin, Polska.

212289 2009 08 21 A. Wprowadzono zmianę uprawnionego przez wykreślenie wpisu: Lubelskie Zakłady Przemysłu Spirytusowego POLMOS Sp. z o.o., Lublin, Polska 140665998 i dokonanie wpisu: WÓDKA POLSKA Spółka z ograniczoną odpowiedzialnością Spółka komandytowa, Lublin, Polska.

212797 2009 08 21 A. Wprowadzono zmianę uprawnionego przez wykreślenie wpisu: Lubelskie Zakłady Przemysłu Spirytusowego POLMOS Spółka z ograniczoną odpowiedzialnością, Lublin, Polska 140665998 i dokonanie wpisu: WÓDKA POLSKA Spółka z ograniczoną odpowiedzialnością Spółka komandytowa, Lublin, Polska.

213504 2009 08 28 A. Wprowadzono zmianę uprawnionego przez wykreślenie wpisu: „DOKUMENTA” Spółka Akcyjna, Warszawa, Polska 016142472 i dokonanie wpisu: REMONDIS DATA OFFICE SPÓŁKA Z OGRANICZONĄ ODPOWIEDZIALNOŚCIĄ, Piaseczno, Polska 016638055.

213609 2009 08 28 A. Wprowadzono zmianę nazwy uprawnionego przez wykreślenie wpisu: IBISZ MEDIA Krzysztof Ibisz, Warszawa, Polska 010488318 i dokonanie wpisu: IBISZ MEDIA GROUP Krzysztof Ibisz, Warszawa, Polska.

213789 2009 08 20 A. Wprowadzono zmianę uprawnionego przez wykreślenie wpisu: Lubelskie Zakłady Przemysłu Spirytusowego POLMOS Sp. z o.o., Lublin, Polska 140665998 i dokonanie wpisu: WÓDKA POLSKA Spółka z ograniczoną odpowiedzialnością Spółka komandytowa, Lublin, Polska.

358

DECYZJE O UNIEWAŻNIENIU PRAWA OCHRONNEGO

Poniższe zestawienie zawiera kolejno: numer prawa ochronnego na znaki towarowe, datę unieważnienia prawa ochronnego oraz treść decyzji.

173 996	2009 02 02	Unieważniono w całości
140 047	2008 10 08	Unieważniono w części dotyczącej wszystkich towarów z klasy 5.
177 473	2009 03 24	Unieważniono w części dotyczącej towarów ujętych z klasy 5.
178 015	2008 12 11	Unieważniono w części dotyczącej towarów: kawa oraz napoje na bazie kawy zawarte w klasie 30.
181 029	2009 02 24	Unieważniono w części dotyczącej towarów w klasie 16, tj. materiałów piśmiennych, artykułów szkolnych, papeterii, klasie 28, tj. gier, kart do gry, a także klasie 35, tj. zgromadzenia na rzecz osób trzecich różnych towarów pozwalające nabywcy wygodnie je oglądać i kupować w hurtowni z papeterią, materiałami piśmiennymi, artykułami szkolnymi, kartami do gry o gramy.

359

DECYZJE O WYGAŚNIĘCIU PRAWA OCHRONNEGO

Poniższe zestawienie zawiera kolejno: numer prawa ochronnego na znaki towarowe i datę wygaśnięcia prawa ochronnego. W przypadku wygaśnięcia prawa tylko dla części towarów (usług) wymienia się te towary (usługi).

143 101	2008 01 31	Prawo wygasło w całości.
129 987	2008 11 03	Prawo wygasło w całości. Wnioskiem z dnia 03 listopada 2008 roku wnioskodawca poinformował Urząd o rezygnacji z dalszej

ochrony przedmiotowego znaku towarowego.

175 236	2008 07 21	Prawo wygasło w całości. Wnioskiem z dnia 21 lipca 2008 r. wnioskodawca poinformował Urząd o rezygnacji z dalszej ochrony przedmiotowego znaku towarowego.
194 605	2009 04 30	Prawo wygasło w całości. Wnioskiem z dnia 30 kwietnia 2009 roku wnioskodawca poinformował Urząd o rezygnacji z dalszej ochrony przedmiotowego znaku towarowego.
202 834	2009 02 23	Prawo wygasło w całości. Wnioskiem z dnia 2009-02-23 wnioskodawca poinformował Urząd o rezygnacji z dalszej ochrony przedmiotowego znaku towarowego.
130 152	2008 06 22	Prawo wygasło w części dla towarów i usług: jaja, mleko, wyroby z mleka, jadalne oleje i tłuszcze, białe i topione, margaryna, masło, mieszaniny tłuszczów, owoce i warzywa konserwowane suszone, gotowane, galaretki, konfitury, drób, ryby, ekstrakty mięsne; klasa 29 (w części).
135 704	2008 11 28	Prawo wygasło w części dla towarów: 1 soda oczyszczona; 32 napoje musujące w proszku.
136 487	2009 03 04	Prawo wygasło w części dla towarów i usług: 36 doradztwo finansowe; 37 usługi naprawcze sprzętu medycznego.
136 663	2009 01 13	Prawo wygasło w części dla usług: klasa 35: pośrednictwo handlowe polegające na kojarzeniu partnerów handlowych.
136 665	2009 01 13	Prawo wygasło w części dla usług: klasa 35: pośrednictwo handlowe polegające na kojarzeniu partnerów handlowych.
138 343	2009 04 16	Prawo wygasło w części dla towarów i usług: foldery, broszury, czasopisma, kalendarze, mapy, artykuły biurowe (klasa 16), usługi reklamowe w zakresie obsługi osób fizycznych i podmiotów gospodarczych, usługi w zakresie organizowania wystaw handlowych lub reklamowych (klasa 35); usługi w zakresie administrowania wystawami (klasa 42 w części).
139 139	2009 01 15	Prawo wygasło w części dla usług: usługi gastronomiczne, usługi w zakresie organizowania przyjęć okolicznościowych; klasa 43.
140 018	2009 03 04	Prawo wygasło w części dla towarów i usług: torby, plecaki, torby szkolne, torby na zakupy, torby - worki marynarskie, parasole; odzież, obuwie, nakrycia głowy; gry i zabawki, artykuły sportowe i gimnastyczne, nie ujęte w innych klasach, ozdoby choinkowe; kawa, herbata, kakao, cukier, ryż, tapioka, sago, namiastki kawy, mąka i preparaty zbożowe, chleb, ciasta i słodczyce, lody, miód, melasa, drożdże, proszek do pieczenia, sól, musztarda, ocet, sosy (przyprawowe), przyprawy, lód; usługi w zakresie produkcji seriali telewizyjnych, usługi w zakresie produkcji scenicznych na żywo, usługi dotyczące fan klubów, klasy 18, 25, 28, 30, 41.
140 293	2009 06 15	Prawo wygasło w części dla towarów: kawa, herbata, kakao, czekolada, napoje na bazie kawy, kakao i czekolady, cukier, ryż, tapioka, mąki, paszteciki (słodkie lub słone), pizze, ciastka (słodkie lub słone), pasta (zwykła lub aromatyzowana i/lub nadziewana), produkty zbożowe, płatki śniadaniowe, posiłki gotowe całkowicie i/lub częściowo

		zrobione z pasty, dania gotowe częściowo lub całkowicie zrobione z wyrobów piekarniczych, chleb, sucharki, herbatniki (słodkie lub słone), wafle, wafle naleśnikowe, ciastka, paszteciki, wszystkie te produkty zwykłe i/lub z polewą i/lub nadziewane i/lub aromatyzowane, słone lub słodkie przekąski z herbatników, wyrobów piekarniczych, ciasta, rzadkiego ciasta, wyroby cukiernicze, lody, kremy mrożone, miód, sól, musztarda, ocet, sosy (przyprawy), słodkie sosy, sosy do pasty, przyprawy; klasa 30.			
143 001	2009 09 21	Prawo wygasło w części dla towarów: herbata, paszteciki (słodkie lub słone), ciastka (słodkie lub słone), makarony (zwykłe lub aromatyzowane i/lub nadziewane), produkty zbożowe, płatki śniadaniowe, dania gotowe całkowicie i/lub częściowo zrobione z pasty, posiłki gotowe częściowo lub całkowicie zrobione z wyrobów piekarniczych, chleb, sucharki, herbatniki (słodkie lub słone), wafle, wafle naleśnikowe, ciastka, paszteciki, wszystkie te produkty zwykłe i/lub z polewą i/lub nadziewane i/lub aromatyzowane, słone lub słodkie przekąski z herbatników, wyrobów piekarniczych, ciasta lub rzadkiego ciasta, wyroby cukiernicze, lody, kremy mrożone, ocet, sosy (przyprawy), słodkie sosy, sosy do pasty, wszystkie te produkty zrobione z owoców lub zawierające owoce lub z aromatami owocowymi, piwo (alkoholowe lub bezalkoholowe), niegazowane i gazowane wody (mineralne lub nie mineralizowane), soki owocowe, napoje na bazie owoców, lemoniada, tonik, piwo imbirowe, korbety, preparaty do produkcji napojów, syropy do napojów, bezalkoholowe ekstrakty owocowe, napoje bezalkoholowe częściowo zawierające produkty nabiałowe, wszystkie te produkty zrobione z owoców lub z aromatami owocowymi: klasa 30 i 32.			
143 141	2009 07 21	Prawo wygasło w części dla towarów: kawa, herbata, kakao, czekolada, napoje na bazie kawy, kakao i czekolady, cukier, ryż, tapioka, mąki, paszteciki (słodkie lub słone), pizze, ciastka (słodkie lub słone), makarony (zwykłe lub aromatyzowane i/lub nadziewane), produkty zbożowe, płatki śniadaniowe, posiłki gotowe całkowicie i/lub częściowo zrobione z makaronu, dania gotowe częściowo lub całkowicie zrobione z wyrobów piekarniczych, chleb, sucharki, herbatniki (słodkie lub słone), wafle, wafle naleśnikowe, ciastka, paszteciki, wszystkie te produkty zwykłe i/lub z polewą i/lub nadziewane i/lub aromatyzowane, słone lub słodkie przekąski z herbatników, wyrobów piekarniczych, ciasta, rzadkiego ciasta, wyroby cukiernicze, lody, sorbety, kremy mrożone, miód, sól, musztarda, ocet, sosy (przyprawy), słodkie sosy, sosy do makaronów, przyprawy, piwo (alkoholowe lub bezalkoholowe), niegazowane i gazowane wody (mineralne i nie mineralizowane), soki owocowe lub warzywne, napoje na bazie owoców i warzyw, lemoniada, toniki, piwo imbirowe, sorbety (napoje), preparaty do produkcji napojów, syropów			
			143 142	2009 07 21	Prawo wygasło w części dla towarów: kakao, napoje na bazie kawy, kakao i czekolady, kremy mrożone; napoje bezalkoholowe częściowo zawierające produkty nabiałowe, napoje bezalkoholowe częściowo zawierające mleczne środki fermentujące; klasa 30 i 32.
			143 143	2009 07 21	Prawo wygasło w części dla towarów: kakao, napoje na bazie kawy, kakao i czekolady, kremy mrożone; napoje bezalkoholowe częściowo zawierające produkty nabiałowe, napoje bezalkoholowe częściowo zawierające mleczne środki fermentujące; klasa 30 i 32.
			143 298	2009 10 20	Prawo wygasło w części dla towarów: kawa, herbata, kakao, czekolada, napoje na bazie kawy, kakao i czekolady, cukier, ryż, tapioka, mąki paszteciki (słodkie lub słone), pizze, ciastka (słodkie lub słone), pasta (zwykła lub aromatyzowana i/lub nadziewana), produkty zbożowe, płatki śniadaniowe, posiłki gotowe całkowicie i/lub częściowo zrobione z pasty, dania gotowe częściowo lub całkowicie zrobione z wyrobów piekarniczych, chleb, sucharki, herbatniki (słodkie lub słone), wafle, wafle naleśnikowe, ciastka, paszteciki, wszystkie te produkty zwykłe i/lub z polewą i/lub nadziewane i/lub aromatyzowane, słone lub słodkie przekąski z herbatników, wyrobów piekarniczych, ciasta rzadkiego ciasta, wyroby cukiernicze, lody, kremy mrożone, miód, sól, musztarda, ocet, sosy (przyprawy), słodkie sosy, sosy do pasty, przyprawy, piwo (alkoholowe lub bezalkoholowe), niegazowane i gazowane wody (mineralne i nie mineralizowane), soki owocowe lub warzywne, napoje na bazie owoców i warzyw, lemoniada, toniki, piwo imbirowe, korbety, preparaty do produkcji napojów, syropów do napojów, bezalkoholowe ekstrakty owocowe lub warzywne, napoje bezalkoholowe częściowo zawierające produkty nabiałowe, napoje bezalkoholowe częściowo zawierające mleczne środki fermentujące, klasa 30 i 32.
			143 518	2009 11 18	Prawo wygasło w części dla towarów i usług: klasa 05: papierosy beztytoniowe; klasa 42: doradztwo w zakresie własności intelektualnej, licencjonowanie własności intelektualnej.
			144 971	2009 10 20	Prawo wygasło w części dla towarów i usług: preparaty i inne substancje dla wyrobów perfumeryjnych, produkty upiększające, mydła, olejki eteryczne, kosmetyki, preparaty pielęgnacyjne do włosów, preparaty w aerozolu do pielęgnacji skóry, pasty do zębów; worki, torby i arkusze z papieru i tworzywa sztucznego do owijania i pakowania, pudełko z papieru lub tektury, szkolne artykuły piśmiennicze, biurowe artykuły piśmiennicze, zeszyty, notesy, podkładki na biurka, papier do pisania, koperty, zakładki, podkładki do rysowania, albumy, tuby na dokumenty, kartoteki na akta, gumki i płyny korygujące, kreda do pisania, temperówki do ołówków,

spinacze żabki, linijki, piórniki, suszki, znaczki pocztowe, podkładowe do kałamarzy, materiały dla artystów, pędzle malarskie, palety dla artystów, tablice do rysowania, ekierki, kompas, fotografie, zdjęcia migawkowe, czcionki drukarskie, kartki samoprzylepne, kalkomanie, kleje (produkty samoprzylepne do celów piśmienniczych i domowych), gazety, czasopisma, broszury, katalogi, podręczniki, książki, komiksy, kalendarze, almanachy, agendy, notatniki alfabetyczne, mapy geograficzne karty pocztowe, karty okolicznościowe, serwetki, chusteczki higieniczne i obrusy papierowe, tablice, zestawy rekwizytów teatralnych, plakaty i wieszaki do plakatów; walizy i torby podróżne, parasolki, parasole; przybory i pojemniki kuchenne i z zakresu gospodarstwa domowego (nie z metali szlachetnych i nie pokryte nimi), wykonane między innymi ze szkła, tworzyw sztucznych, szkło nieprzetworzone lub półprzetworzone (z wyjątkiem szkła stosowanego w budownictwie), wyroby ze szkła, szklanki, kubki, garnki, talerze, wyroby porcelanowe i gliniane, nie zawarte w innych klasach; odzież, w tym majtki damskie, bermudy, spodnie, kurtki, żakiety, koszule, koszule z krótkim rękawem, skarpety, pończochy, koszulki bez rękawów, piżamy, kalesony, bielizna, futra (odzież), sukienki, spódnice, płaszcze, okrycia wierzchnie, czapki, kapelusze, paski, krawaty, szale, rękawiczki, półbuty, buty, sandały, kaptury, odzież sportowa, stroje kąpielowe; gry, zabawki, zestawy do zabawy, kostiumy na bale maskowe, maski, lalki, ubrania dla lalek, mebelki dla lalek, domki dla lalek, peruki, figurynki wykonane z tworzyw sztucznych, drewna, metalu, gry konstrukcyjne wykonane z tworzyw sztucznych, drewna, metalu, domina, kości, karty do gry, gry w kule, samochodziki, gry planszowe, artykuły gimnastyczne i sportowe (z wyjątkiem mat), wędki, kołowrotki wędkarskie, piłki do różnych gier i sportów, rękawice sportowe, stoły i akcesoria bilardowe, rowery stacjonarne, sprzęt do ćwiczeń fizycznych, w tym sprężyny, ciężarki, skakanki, rakietki, kije golfowe, torby do sprzętu golfowego, wrotki, deski do jeżdżenia, narty, deski do pływania, deski snowboardowe, dekoracje świąteczne; napoje alkoholowe, wino białe, wino czerwone, wino różowe (musujące lub niemusujące, whisky, likiery, napoje alkoholowe całkowicie lub częściowo składające się z ziół lub owoców, napoje alkoholowe z dodatkiem mleka, esencje alkoholowe, ekstrakty owocowe zawierające alkohol; usługi w zakresie marketingu, reklamy i promocji, przejmowania firm, planowania i reorganizacji przemysłowej, badań i rozwoju handlowego związanego z prowadzeniem działalności gospodarczej, księgowości, doradztwa handlowego, planowania i administracji handlowej, konsultacji i pomocy w zakresie prowadzenia działalności gospodarczej, dostarczania informacji handlowych, pomocy w zakresie

zarządzania handlowego i przemysłowego, usługi W zakresie doradztwa, konsultacji i informacji w odniesieniu do wszystkich wyżej wymienionych usług; usługi w zakresie ubezpieczeń, rozwoju finansowego i zarządzania finansowego, usługi bankowe, usługi w zakresie subskrypcji akcji i przeprowadzania transakcji handlowych, usługi w zakresie korporacyjnej obsługi kapitału akcyjnego, inwestowania kapitału, powiernictwa, finansowania, leasingu i pożyczek, wyceny i zarządzania nieruchomościami, wynajmu nieruchomości, usługi w zakresie doradztwa, konsultacji i informacji w odniesieniu do wszystkich wyżej wymienionych usług, usługi w zakresie informacji i doradztwa podatkowego, usługi w zakresie doradztwa, konsultacji i informacji W odniesieniu do finansów, prawa i prawa podatkowego; usługi w zakresie określenia i wdrażania ogólnej strategii spółek lub grup w dziedzinie prawa, usługi w zakresie konsultacji ekspertów w dziedzinie prawa; usługi w zakresie cateringu, kawiarni, stołówek, restauracji, restauracji samoobsługowych, barów przekąskowych, barów szybkiej obsługi, sklepów kolonialnych, hoteli; usługi w zakresie balneoterapii i leczenia klimatem morskim; klasy: 3, 16, 18, 21, 25, 28, 33, 35, 36, 42, 43, 44.

145 792 2009 11 24

Prawo wygasło w części dla towarów: kawa herbata, kakao, czekolada, napoje na bazie kawy, kakao i czekolady, cukier, ryż, tapioka, mąka, paszteciki (słodkie lub słone) pizze ciastka (słodkie lub słone), pasta (zwykła lub aromatyzowana i/lub nadziewana), produkty zbożowe, płatki śniadaniowe, posiłki gotowe całkowicie i/lub częściowo zrobione z pasty, dania gotowe cz lub całkowicie zrobione z wyrobów piekarniczych, chleb, sucharki, herbatniki (słodkie lub słone), wafle, wafle naleśnikowe, ciastka, paszteciki, wszystkie te produkty zwykle i/lub z polewą i/lub nadziewane i/lub aromatyzowane, słone lub słodkie przekąski z herbatników, wyrobów piekarniczych, ciasta, rzadkiego ciasta, wyroby cukiernicze, lody, kremy mrożone, miód, sól, musztarda, ocet, sosy (przyprawy słodkie sosy, sosy do pasty, przyprawy; piwo (alkoholowe lub bezalkoholowe), niegazowane i gazowane wody (mineralne i nie mineralizowane), soki owocowe lub warzywne, napoje na bazie owoców i warzyw, lemoniada, toniki, piwo imbirowe, korbety, preparaty do produkcji napojów, syropów do napojów, bezalkoholowe ekstrakty owocowe lub warzywne, napoje bezalkoholowe częściowo zawierające produkty nabiałowe, napoje bezalkoholowe częściowo zawierające mleczne środki fermentujące; klasa 30 i 32.

145 793 2009 11 24

Prawo wygasło w części dla towarów: kawa, herbata, kakao, czekolada, napoje na bazie kawy, kakao i czekolady, cukier, ryż, tapioka, mąka, paszteciki (słodkie lub słone) pizze, ciastka (słodkie lub słone), pasta (zwykła lub aromatyzowana i/lub nadziewana) produkty zbożowe, płatki śniadaniowe, posiłki gotowe całkowicie i/lub częściowo

- zrobione z pasty, dania gotowe częściowo lub całkowicie zrobione z wyrobów piekarniczych, chleb sucharki, herbatniki (słodkie lub słone), wafle, wafle naleśnikowe, ciastka, paszteciki, wszystkie te produkty zwykle i/lub z polewą i/lub nadziewane i/lub aromatyzowane słone lub słodkie przekąski z herbatników, wyrobów piekarniczych, ciasta, rzadkiego ciasta, wyroby cukiernicze, lody, kremy mrożone, miód, sol, musztarda, ocet, sosy (przyprawy), słodkie sosy, sosy do pasty, przyprawy, piwo (alkoholowe lub bezalkoholowe), niegazowane i gazowane wody (mineralne i nie mineralizowane), soki owocowe lub warzywne, napoje na bazie owoców i warzyw, lemoniada, toniki, piwo imbirowe, korbety, preparaty do produkcji napojów, syropów do napojów, bezalkoholowe ekstrakty owocowe lub warzywne, napoje bezalkoholowe częściowo zawierające produkty nabiałowe, napoje bezalkoholowe częściowo zawierające mleczne środki fermentujące; klasa 30 i 32.
- 165 562 2009 04 30 Prawo wygasło w części dla towarów i usług: części do silników z wyjątkiem stosowanych w pojazdach lądowych, mechanizmy sprzęgania i napędu z wyjątkiem stosowanych w pojazdach lądowych, mechaniczne narzędzia rolnicze: klasa 07.
- 179 592 2009 01 26 Prawo wygasło w części dla towarów: dezodoranty, antyperspiranty, wody toaletowe, perfumy olejki eteryczne, mydła, żele oraz płyny do mycia i kąpieli, balsamy i kremy do ciała i stóp, kosmetyki do opalania, kosmetyki koloryzujące (kolorowe), preparaty do koloryzacji włosów, szampony i płukanki do włosów, odżywki i balsamy do włosów, pianki do włosów, żele do włosów i środki do układania włosów, lakiery do włosów i lakiery koloryzujące, lakiery do włosów z dodatkiem brokatu, preparaty do pielęgnacji paznokci, preparaty kosmetyczne do rzęs, pianki do golenia, płyny i balsamy po goleniu, z wyjątkiem ww towarów produkowanych na bazie komponentów pochodzących z departamentu paryskiego we Francji; klasa 3.
- 183 025 2008 07 10 Prawo wygasło w części dla towarów: napoje alkoholowe z wyłączeniem napoi alkoholowych z wyjątkiem rumu, aperitify, nalewki alkoholowe koktajle alkoholowe z wyjątkiem koktajli, których głównym składnikiem jest rum, napoje alkoholowe wspomagające trawienie z wyłączeniem napoi alkoholowych wspomagających trawienie z wyjątkiem rumu, spirytus konsumpcyjny z wyłączeniem rumu z wyjątkiem spirytusu konsumpcyjnego z klasy 33.
- 189 260 2008 07 10 Prawo wygasło w części dla towarów: napoje alkoholowe z wyłączeniem napoi alkoholowych z wyjątkiem rumu, ekstrakty alkoholowe z wyłączeniem ekstraktów alkoholowych destylowanych, aperitify, napoje alkoholowe destylowane, koktajle alkoholowe z wyłączeniem koktajli, których głównym składnikiem jest rum; z klasy 33 oraz papierosy, tytoń, cygara, artykuły dla palaczy nie zawarte w innych klasach; klasa 34.
- 194 418 2008 11 13 Prawo wygasło w części dla towarów: urządzenia i przyrządy elektryczne przewodzące, przełączające transformujące, akumulatorowe kontrolno-sterujące; klasa 9 z wyłączeniem urządzeń i przyrządów elektrycznych przewodzących, przełączających, transformujących, akumulatorowych, kontrolno-sterujących z wyjątkiem mierników próżniowych oraz urządzeń wykorzystywanych w technologii próżniowej; klasa 9.
- 195 736 2009 02 04 Prawo wygasło w części dla towarów: bereety, bielizna osobista, bielizna wchłaniająca pot, bluzy, cholewki do botów, buty sznurowane, chodaki jako rodzaj butów, cholewki do obuwia, czapki, czapki bez daszka jako nakrycia głowy, czapki z daszkiem, fartuchy jako odzież, kamizelki, kaptury do ubrań, kieszenie do odzieży, kombinezony jako odzież, konfekcja odzieżowa, koszule męskie, gorsy do koszul męskich, karczki do koszul męskich, koszulki jako bielizna, marynarki, nakrycia głowy, nakrycia głowy jako produkty kapelusznicze, nauszniki jako odzież, obuwie, cholewki do obuwia, czubki do obuwia, obcasy do obuwia, okucia do obuwia, paski do obuwia, środki antypoślizgowe do obuwia, odzież, artykuły odzieżowe, kieszenie do odzieży, odzież wodoodporna, odzież z imitacji skóry, odzież ze skóry, okrycia wierzchnie jako odzież, opaski na głowę jako elementy ubrania, paski jako odzież, paski do butów, rękawice jako element odzieży, rękawiczki z jednym palcem, ubrania dla kierowców samochodów, spodnie, szaliki, szelki, T- shirty, ubrania, ubrania wierzchnie, kostiumy jako element ubrania, wkładki do obuwia, wkładki wewnętrzne do odzieży z wyjątkiem ww. towarów przeznaczonych do zastosowania w przemyśle jako odzież ochronna i robocza oraz barbety jako element ubrania, obuwie sportowe (klasa 25 w części).
- 198 130 2009 01 12 Prawo wygasło w części dla usług: komunikacja w sieci elektronicznej na rzecz osób trzecich (klasa 38) z wyłączeniem usług na rzecz klientów banku za pośrednictwem sieci internetowej (klasa 38).
- 204 135 2009 04 20 Prawo wygasło w części dla towarów i/lub usług: bułeczki słodkie, ozdoby jadalne do ciast, ciasto w proszku, cukierki, czekolada, męsli, żywność na bazie mąki, słodczyce, cukier, kakao, wyroby na bazie kakao klasa 30 w części.
- 204 282 2009 04 06 Prawo wygasło w części dla towarów: produkty chemiczne przeznaczone dla rolnictwa, ogrodnictwa i leśnictwa: klasa 01 w części.

360

**DECYZJE O ZMIANIE LUB UCHYLENIU DECYZJI
(opublikowanych w Wiadomościach Urzędu Patentowego)**

Poniższe zestawienie zawiera kolejno: numer prawa ochronnego na znak towarowy, numer i rok wydania Wiadomości Urzędu Patentowego, w którym zmieniona lub uchylona decyzja została ogłoszona oraz datę i treść decyzji, w której zmieniono lub uchylono decyzję poprzednią.

90 686 08/1996 2009 05 05 Sprostowano oczywistą omyłkę w decyzji z dnia 17.05.1996 r. o udzieleniu

			prawa ochronnego na znak towarowy w części dotyczącej nazwy zgłaszającego. Prawidłowo powinno być: Nazwa przedsiębiorstwa lub imię i nazwisko właściciela przedsiębiorstwa Pracownia Zastosowań Elektroniki ANIRO S.C. Pietrzak Roman, Liksza Andrzej, Toruń, Polska.
99 381	02/09	2009 05 19	Sprostowano oczywistą omyłkę w decyzji administracyjnej z dnia 12.08.2008 r. prawidłowo powinno być: TRIADA Spółka Akcyjna, Warszawa, Polska.
103 427	02/09	2009 05 19	Sprostowano oczywistą omyłkę w decyzji administracyjnej z dnia 12.08.2008 r. prawidłowo powinno być: TRIADA Spółka Akcyjna, Warszawa, Polska.
198 204	06/08	2009 05 21	Sprostowano oczywistą omyłkę w decyzji o udzieleniu prawa ochronnego na znak towarowy z dnia 2007 12 05 w następujący sposób: - w części dotyczącej zastrzeżenia koloru powinno być: - zastrzeżenia: niebieski.
198 205	06/08	2009 05 21	Sprostowano oczywistą omyłkę w decyzji o udzieleniu prawa ochronnego na znak towarowy z dnia 2007 12 05 w następujący sposób: - w części dotyczącej zastrzeżenia koloru powinno być: - zastrzeżenia: niebieski, czerwony.
208 112	01/09	2009 07 17	Sprostowano oczywistą omyłkę w decyzji o udzieleniu prawa ochronnego na znak towarowy z dnia 13.05.2008 r. w następujący sposób: - w części dotyczącej nazwy uprawnionego powinno być: VINEX SLAVYANTSI AD, Slavyantsi, Bułgaria
212 535	05/09	2009 07 10	Sprostowano oczywistą omyłkę w decyzji o udzieleniu prawa ochronnego na znak towarowy z dnia 17.10.2008 r. w następujący sposób: - w części dotyczącej wykazu towarów i klas towarowych powinno być: 10: bazujące na hydrożelu polimeryzującym in situ urządzenia medyczne w postaci urządzeń do rozprowadzania preparatów uszczelniających, mianowicie preparatu uszczelniającego na bazie hydrożelu polimeryzującego in situ do uszczelniania tkanek i wypełniania przestrzeni, z wyłączeniem mającego zastosowanie na zębach lub w jamie ustnej, ukształtowanie wstępnie łaty i arkusze do użytku medycznego sprzedawane ze środkami leczniczymi, z wyłączeniem mających zastosowanie na zębach lub w jamie ustnej.

361

REJESTRACJA MIĘDZYNARODOWA UZNANA W POLSCE

Poniższe zestawienie zawiera kolejno: numer międzynarodowego rejestru znaków towarowych (w przypadku konwersji – oznaczono literą K), określenie znaku towarowego przedstawionego w postaci liter bądź cyfr albo, jeżeli znak jest znakiem graficznym lub zawiera elementy graficzne, wskazanie symboli klas elementów graficznych znaku (CFE), określenie klas towarowych, nazwisko i imię bądź nazwę uprawnionego, jego miejsce zamieszkania lub siedzibę oraz kod kraju, datę rejestracji międzynarodowej lub datę późniejszego wyznaczenia, datę zamieszczenia informacji o tej rejestracji w Biuletynie Urzędu Patentowego oraz datę notyfikacji bądź datę notyfikacji późniejszego wyznaczenia.

351145	OBERFLEX	19, 20
OBER, 31, rue de Bar F-55000 LONGEVILLE EN BARROIS (FR)		
2007 09 27	2008 01 21	2007 12 06
513595	ICE	18, 25
GILMAR S.P.A., Via Malpasso 723/725 I-47842 SAN GIOVANNI IN MARIGNANO (RN) (IT)		
2004 11 26	2005 04 18	2005 02 24
514422	NOFLAMEN	05
EGIS GYÓGYSZERGYÁR Nyilvánosan Működő Részvénytársaság, Keresztúri út 30-38 H-1106 Budapest (HU)		
2008 10 14	2009 02 16	2009 01 01
531841	MEDITREND	05
EGIS GYÓGYSZERGYÁR Nyilvánosan Működő Részvénytársaság, Keresztúri út 30-38 H-1106 Budapest (HU)		
2008 09 29	2009 02 16	2009 01 01
545735	VENUS	03, 05
CFE: 27.5.1		
KELEMATA S.P.A., 28, via San Quintino, I-10121 TORINO (IT)		
2001 09 25		2001 11 22
591670	AROMEX	05, 31
DELACON BIOTECHNIK GES.M.B.H., 14, Weissenwolffstrasse, A-4221 STEYREGG (AT)		
2007 05 07	2007 12 22	2007 11 01
594330	TetraMarin	01, 05, 09, 31
Tetra GmbH, Herrenteich 78 49324 Melle (DE)		
2007 07 06	2007 10 15	2007 08 30
663910	ANUGA FOOD TEC DLG	35, 41
CFE: 26.1.1, 26.5.1, 26.5.9, 27.5.1		
Koelnmesse GmbH, Messeplatz 1 50679 Köln (DE)		
2007 02 21	2007 12 10	2007 10 25
681462	PASQUALE BRUNI	03, 18, 25
PASQUALE BRUNI S.p.A., Via Manzoni 19 I-20121 MILANO (IT)		
2008 01 08	2009 02 16	2009 01 01
733093	Enel Trade	09, 11, 35, 37, 41, 42
CFE: 5.1.3, 27.5.1, 29.1.1, 29.1.4		
ENEL S.p.A., 137, Viale Regina Margherita I-00198 Roma (IT)		
2000 04 07		2000 06 08
763697 A	LeasePlan	35, 36, 39
CFE: 26.11.2, 27.5.1, 29.1.2, 29.1.8		
Lease Plan Nederland N.V., Wisselweg 31 NL-1314 CB ALMERE (NL)		
2001 07 11		2001 09 13
781458	KUHN	06, 07, 09, 11, 12
CFE: 26.4.3, 26.4.7, 27.5.1		
KUHN S.A., 4 Impasse des Fabriques F-67700 SAVERNE (FR)		
2002 04 19	2002 08 26	2002 06 27
811335	MOON	34
John Player & Sons Limited, 21 Beckett Way, Park West, Nangor Road Dublin 12 (IE)		
2004 04 29	2004 07 26	2004 06 10

811953	MOON LIGHTS		
CFE: 1.7.1, 1.15.9, 25.1.19, 27.5.1, 29.1.12		34	
John Player & Sons Limited, 21 Beckett Way, Park West, Nangor Road Dublin 12 (IE)			
2004 04 29	2004 07 26		2004 06 10
811992	MOON ULTRA LIGHTS		
CFE: 1.7.1, 1.15.9, 25.1.19, 27.5.1, 29.1.12		34	
John Player & Sons Limited, 21 Beckett Way, Park West, Nangor Road Dublin 12 (IE)			
2004 04 29	2004 07 26		2004 06 10
819914	Creme Cuisine		29, 30
Meggler AG, Megglestr. 6-12 83512 Wasserburg (DE)			
2008 10 31	2009 02 16		2009 01 01
844318	TeleWay		09, 16, 35, 36, 38, 42
Deutsche Telekom AG, Friedrich-Ebert-Allee 140 53113 Bonn (DE)			
2004 10 29	2005 05 30		2005 04 07
844319	Teleways		09, 16, 35, 36, 38, 42
Deutsche Telekom AG, Friedrich-Ebert-Allee 140 53113 Bonn (DE)			
2004 10 29	2005 05 30		2005 04 07
848491	S		
CFE: 26.4.18, 27.3.1, 27.5.1		09	
STELVIO S.P.A., Via al Mognago, 49 I-23848 OGGIONO (LECCO) (IT)			
2006 04 07	2006 11 13		2006 09 28
850789	cygnus		
CFE: 26.1.6, 27.5.1		25, 28	
SPAR Österreichische Warenhandels-Aktiengesellschaft, Europastraße 3 A-5015 Salzburg (AT)			
2008 11 10	2009 02 16		2009 01 01
853106	x fact		28
SPAR Österreichische Warenhandels-Aktiengesellschaft, Europastraße 3 A-5015 Salzburg (AT)			
2008 11 10	2009 02 16		2009 01 01
854849	beach time		
CFE: 5.5.20, 27.5.1, 29.1.12		16, 25	
Otto (GmbH & Co KG), Wandsbeker Str. 3-7 22172 Hamburg (DE)			
2008 10 27	2009 02 16		2009 01 01
865690	MOL Xtreme		
CFE: 26.3.1, 26.4.8, 26.4.9, 27.5.1, 29.1.1, 29.1.6, 29.1.8		04	
MOL Magyar Olaj és Gázipari Nyilvánosan Működő Részvénytársaság, Október huszonharmadika u. 18 H-1117 Budapest (HU)			
2005 09 29	2006 01 09		2005 11 17
878995	PANDA CROSS		12, 25, 28
FIAT AUTO S.p.A., Corso Giovanni Agnelli, 200 I-10135 TORINO (IT)			
2006 05 14	2006 11 27		2006 10 05
886626	LUX		31
Aldi Einkauf GmbH & Co. oHG, Eckenbergstrasse 16 45307 Essen (DE)			
2006 05 09	2006 09 04		2006 07 13
923194	GRP GLOBAL REWARD PROGRAM		
CFE: 1.5.1, 1.5.6, 24.17.5, 29.1.13		09, 35, 36, 38, 42	
TÜRKIYE GARANTI BANKASI ANONİM ŞİRKETİ, Levent Nispetiye Mahallesi, Aytaç Caddesi No: 2 Beşiktaş İstanbul (TR)			
2006 10 18	2007 08 06		2007 06 14
927835	OPTIMERA		06, 07, 08, 19, 35, 37
Optimera Gruppen AS, Postboks 73 Haugenstua N-0915 Oslo (NO)			
2007 01 04	2007 09 17		2007 07 26
930858	X POWER		
CFE: 26.1.18, 26.3.10, 29.1.14		01, 03, 04	
VDD Investissements S.A., 8, Boulevard de la Foire L-1528 Luxembourg (LU)			
2007 06 15	2007 10 15		2007 08 23
933330	WDDM		
CFE: 26.1.6, 27.5.1, 28.3.0, 29.1.14		07	
ZHEJIANG WEST DIAMOND BENCH DRILL MANUFACTURE CO., LTD., Electromechanical industry zone of Muyu Wenling, Zhejiang (CN)			
2007 06 26	2007 10 29		2007 09 13
933546	REDESTROL		05
EGIS GYÓGYSZERGYÁR Nyilvánosan Működő Részvénytársaság, Keresztúri út. 30-38 H-1106 Budapest (HU)			
2007 07 02	2007 10 29		2007 09 13
934001	IAN ZACHARY		
CFE: 26.4.18, 29.1.12		03	
FARVITAL, S.L., Polígono Industrial de Ugaldetxo, Parcela-13 E-20180 Oiartzum (Gipuzkoa) (ES)			
2007 06 12	2007 11 12		2007 09 20
935021	GRIZZLY		32
GRIZZLY Gas Holding GmbH, Kärntner Straße 28/1/2/9 A-1010 Wien (AT)			
2007 06 11	2007 11 12		2007 09 27
935399	Golden Kiss		30, 32, 33
WorldStar Trading GmbH, Lochfeldstr. 5 76437 Rastatt (DE)			
2007 02 28	2007 11 26		2007 10 04
935491	SUNFLOWER		
CFE: 26.1.18		24	
Kai Jie Kft., Vasar ucta 4. 1/10 H-1084 Budapest (HU)			
2007 07 17	2007 11 26		2007 10 04
938494	ISOTEQ az intelligens építőelem		
CFE: 7.1.24, 27.5.1, 29.1.12		19, 37	
ZOLTÁN ROSTÁS, Kinizsi utca 35 H-1092 Budapest (HU)			
2007 03 02	2007 12 10		2007 10 25
938513	Swiss Prime Pack		17
Swiss Prime Pack AG, Oberrieterstraße 53/55 CH-9450 Altstätten (CH)			
2007 07 17	2007 12 10		2007 10 25
942556	BOLON		27
Bolon AB, Vist Industriomrade SE-523 90 ULRICEHAMN (SE)			
2007 06 01	2008 01 21		2007 11 29
943731	Pickadeli		43
CS Invest Oy, PL 800 FI-00101 Helsinki (FI)			
2007 07 24	2008 02 04		2007 12 13
946676	Supreme		
CFE: 25.1.19, 27.5.1, 29.1.13		31	
Kier Baker Holdings Limited, Stone Street, Hadleigh Ipswich, Suffolk IP7 6DN (GB)			
2007 11 02	2008 02 18		2008 01 03
946736	Supreme		
CFE: 27.5.1, 29.1.12		31	
Kier Baker Holdings Limited, Stone Street, Hadleigh Ipswich, Suffolk IP7 6DN (GB)			
2007 11 02	2008 02 18		2008 01 03
953903	STRABAG Building Europe.		
CFE: 27.5.1		37	
STRABAG SE, Donau City Strasse 9 A-1220 Wien (AT)			
2007 12 12	2008 05 12		2008 03 20
966183	Abba Patio		
CFE: 5.1.12, 29.1.12		06, 08, 11, 15, 16, 17, 18, 19, 21, 22, 28	
Zhejiang Zhengte Group Co., Ltd., No. 811 Oriental Ave 317004 Linhai (CN)			
2007 09 01	2008 09 01		2008 07 10
966379	Cristor		09
Štefan Bálint-ENTER PLUS, Mierová 23 SK-982 01 Tornaľa (SK)			
2008 05 12	2008 09 01		2008 07 10

967221	KINDER CUOR DI LATTE	29, 30, 32	
SOREMARTEC S.A., Dreve de l'Arc-en-Ciel 102 B-6700			
SCHOPPACH-ARLON (BE)			
2008 05 16	2008 09 01	2008 07 17	
968558	Kraftman		
CFE: 26.1.19, 27.5.24 02, 06, 07, 09, 11, 25			
Rostervor Holdings Limited, Agiou Pavlou, 15, LEDRA HOUSE,			
Agios Andreas CY-1105 Nicosia (CY)			
2008 01 31	2008 09 15	2008 07 31	
968568	Eurotest	09, 37, 42	
METREL merilna in regulacijska oprema d.d., Ljubljanska cesta 77			
SI-1354 Horjul (SI)			
2008 01 14	2008 09 15	2008 07 31	
968697	Morell		
CFE: 1.1.1, 27.5.2 01, 07, 20, 32, 33, 35, 36, 37, 39, 40, 41, 42, 45			
Obchtchestvo s ogranitchennoi otvetstvennostyou „Kasera“, 9A,			
Oktyabrsky prospect, RU-142190 Troitsk, Moskovskaya oblast (RU)			
2007 04 26	2008 09 15	2009 01 29	
970333	TONA	11	
RONGYAN SHEN, Factory Shangao, Yanjiang Town Linhai Zhejiang (CN)			
2008 06 12	2008 09 29	2008 08 14	
970377	BeeWiser		
CFE: 3.13.5 09, 16, 35, 38, 41, 42			
StringData, s.r.o., Na Švihance 8 CZ-120 00 Praha 2 (CZ)			
2008 01 24	2008 09 29	2008 08 14	
974967	TOOBO	06, 07, 09, 19, 20, 24, 37	
BUBENDORFF, 24, rue de Paris F-68220 ATTENSCHWILLER (FR)			
2008 07 22	2008 11 10	2008 09 25	
974969	NELTO	06, 07, 09, 19, 20, 24, 37	
BUBENDORFF, 24, rue de Paris F-68220 ATTENSCHWILLER (FR)			
2008 07 22	2008 11 10	2008 09 25	
975428	airberlin		
CFE: 27.5.1, 29.1.1 16, 39, 43			
Air Berlin PLC & Co. Luftverkehrs KG, Saatwinklerdamm 42-43			
13627 Berlin (DE)			
2008 06 09	2008 11 24	2008 10 02	
975443	B-Fun	16	
Henkel AG & Co. KGaA, Henkelstraße 67 40589 Düsseldorf (DE)			
2008 07 15	2008 11 24	2008 10 02	
975444	I-Tool	16	
Henkel AG & Co. KGaA, Henkelstraße 67 40589 Düsseldorf (DE)			
2008 07 15	2008 11 24	2008 10 02	
976384	AVIVA	09, 16, 35, 36, 37, 38, 39, 40, 41, 42, 44, 45	
Grey Panthers Limited, St Helen's, 1 Undershaf London, EC3P			
3DQ (GB)			
2008 02 27		2008 10 09	
976415	AQUAPALACE	01, 02, 19	
Deutsche Amphibolin-Werke von Robert Murjahn Stiftung & Co			
KG, Rossdörfer Strasse 50 64372 Ober-Ramstadt (DE)			
2008 06 30		2008 12 11	
976429	S. Bulgari		
CFE: 25.1.13 03, 09, 14, 18, 25			
BULGARI S.p.A., Lungotevere Marzio, 11 I-00187 Roma (IT)			
2008 06 20		2008 10 09	
979087	SELECTIVE/LINE		
CFE: 26.4.18, 29.1.12 16, 21, 40			
SAINT-GOBAIN EMBALLAGE, „Les Miroirs“, 18 avenue d'Alsace			
F-92400 COURBEVOIE (FR)			
2008 08 14	2008 12 22	2008 10 30	
981650	LADY'S SECRET	05, 10, 25	
GROUPE JLF, Avenue Maison Blanche F-16320 VILLEBOIS-			
LAVALETTE (FR)			
2008 06 13	2009 01 05	2008 11 20	
981942	KRKA		
CFE: 26.1.18, 26.4.9, 27.5.24 05			
KRKA, tovarna zdravil, d.d., Novo mesto, Šmarješka cesta 6 SI-8501			
Novo mesto (SI)			
2008 08 28	2009 01 05	2008 11 20	
981960	KRKA		
CFE: 5.5.20, 26.1.18, 26.4.9 05			
KRKA, tovarna zdravil, d.d., Novo mesto, Šmarješka cesta 6 SI-8501			
Novo mesto (SI)			
2008 08 28	2009 01 05	2008 11 20	
982584	CFE: 28.3.0	19	
ZHEJIANG YUHUA TIMBER CO., LTD., Jiashan Weitang Industrial			
Zone Zhejiang Province (CN)			
2008 06 23	2009 01 19	2008 11 27	
982587	ET LON		
CFE: 26.5.18, 27.5.1, 29.1.12 11, 35, 37			
OBSHCHESTVO S OGRANICHENNOJ OTVETSTVENNOSTJU			
„TERMEX grupp“, d. 52, Lit. „G“, k. 22, ul. Kuznetsovskaja RU-196105			
Saint-Petersburg (RU)			
2008 06 30	2009 01 19	2008 11 27	
982600	Aurora		
CFE: 26.1.18, 27.5.1, 29.1.12 12			
LANDER, Limited Liability Company, vul. Zavodu „Komsomolec“,			
bud. 40 Kharkiv 61051 (UA)			
2008 08 04	2009 01 19	2008 11 27	
982669	Kidi flunch		
CFE: 1.1.1, 1.5.25, 11.1.2, 27.5.10, 29.1.15 43			
FLUNCH, Immeuble Péricentre, 4 rue Van Gogh F-59650			
VILLENEUVE D'ASCQ (FR)			
2008 10 13	2009 01 19	2008 11 27	
982725	ESPE	25	
ÖMÜRTEKS TEKSTİL SANAYİ VE TİCARET ANONİM ŞİRKETİ,			
Valikonagi Cad. Haci Mansur, Sk. No: 27 Bale Apt. Kat: 1			
OSMANBEY, ISTANBUL (TR)			
2008 06 18	2009 01 19	2008 11 27	
982982	IODICA	32	
Mario Šturdík, Šaštínska 23 SK-841 04 Bratislava (SK)			
2008 07 14	2009 01 19	2008 12 04	
982991	THALIDOMIDE CELGENE	05	
Celgene Corporation, 86 Morris Avenue Summit, NJ 07901 (US)			
2008 10 23	2009 01 19	2008 12 04	
983013	Lucka	03, 05, 16, 28, 32	
VODAX, a.s., Sasinkova 5 SK-811 08 Bratislava (SK)			
2008 07 14	2009 01 19	2008 12 04	
983052	efacec technology that moves the world		
CFE: 26.3.6, 29.1.13 09, 11, 35			
EFACEC CAPITAL, SGPS, S.A., Arroiteia, P-4450 Leça do Bailio,			
Matosinhos (PT)			
2008 07 31	2009 01 19	2008 12 04	
983074	Iceblick		
CFE: 26.3.19 01, 05, 06, 11, 39, 40, 42, 45			
Sachura Olena Yuriyivna, vul. Sophiyivcka, 13, kv. 29 m. Odesa			
65026 (UA)			
2008 02 08	2009 01 19	2008 12 04	
983083	deep MEEK NEW GENERATION		
CFE: 26.4.24, 27.5.24 25, 35			
KADIR ŞEKER, Cebeci Mh. Atatürk Bulvarı, No: 109 Kat: 4,			
GAZIOSMANPAŞA ISTANBUL (TR)			
2008 04 07	2009 01 19	2008 12 04	
983118	ALUVENTA		
CFE: 26.4.7, 26.11.13 07, 11, 42			
LEA GROUP A/S, Mejsevanget 5 DK-5700 Svendborg (DK)			
2008 06 13	2009 01 19	2008 12 04	

983123	Letters Of Marque Lingerie		
CFE: 25.1.13, 27.5.1			25
NEOTEK KIMYA SANAYI VE TICARET ANONIM ŞİRKETİ, Atatürk Sanayi Bölgesi Haşim Işcan, Cad. No: 8, Hadimköy İSTANBUL (TR)			
2008 07 30	2009 01 19		2008 12 04
983410	ENODIA		06, 07, 20
DANFOSS SOCLA, 365, rue du Lieutenant Putier F-71530 VIREY LE GRAND (FR)			
2008 07 28	2009 01 19		2008 12 04
983894	ther mex		
CFE: 1.15.5, 26.1.13, 26.1.18, 29.1.12			11, 35, 37
OBSHCHESTVO S OGRANICHENNOJ OTVETSTVENNOSTJU „VODOGREY”, pr. Yuriua Gagarina, 2, lit. A. RU-196105 Saint-Petersburg (RU)			
2008 08 13	2009 01 19		2008 12 04
984307	SUNCITY		
CFE: 10.3.1, 27.5.11, 28.3.0			18
SUN CITY (XIAMEN) RAINWEAR CO., LTD, Golden Industrial Estate, Tongan, Xiamen Fujian Province (CN)			
2007 09 10	2009 02 02		2008 12 11
984317	CFE: 26.13.25, 29.1.14		01, 29, 30
Obshchestvo s ogranichennoy otvetstvennostyu „Omega Food Technologies”, str. 1, 22, ul. Sadovaya-Chernogryazskaya RU-105064 Moscow (RU)			
2008 06 02	2009 02 02		2008 12 11
984321	Erhanlar		
CFE: 1.5.2, 25.7.21, 26.1.3, 26.11.8, 29.1.13			35, 36, 39
ERHANLAR ULUSLARARASI NAKLIYAT OTOMOTIV SANAYI VE TICARET LIMITED ŞİRKETİ, Ankara Asfaltı 26. Km. Ege, Seramik Arkasi Kemalpaşa İZMİR (TR)			
2008 06 04	2009 02 02		2008 12 11
984334	TRIMM		
CFE: 24.15.11, 27.5.1			18, 20, 22, 25
Trimm Sport s.r.o., Chebská 79/23 CZ-322 00 Plzeň (CZ)			
2008 06 27	2009 02 02		2008 12 11

362

**REJESTRACJA MIĘDZYNARODOWA,
W KTÓREJ WYDANO DECYZJĘ O DEFINITYWNEJ
ODMOWIE UZNANIA OCHRONY W POLSCE**

Poniższe zestawienie zawiera kolejno: numer międzynarodowego rejestru znaków towarowych, określenie znaku towarowego przedstawionego w postaci liter bądź cyfr albo, jeżeli znak jest znakiem graficznym lub zawiera elementy graficzne, wskazanie symboli klas elementów graficznych znaku (CFE), określenie klas towarowych, nazwisko i imię bądź nazwę uprawnionego, jego miejsce zamieszkania lub siedzibę oraz kod kraju, datę rejestracji międzynarodowej lub datę późniejszego wyznaczenia, datę zamieszczenia informacji o tej rejestracji w Biuletynie Urzędu Patentowego oraz datę notyfikacji bądź datę notyfikacji późniejszego wyznaczenia.

724102	ELLE		
CFE: 27.5.1			03
HACHETTE FILIPACCHI PRESSE (société anonyme), 149, rue Anatole France F-92534 LEVALLOIS-PERRET Cedex (FR)			
1999 10 25			2000 01 13
819700	FLORENTINO		25
EUROGAL TEXTIL, S.L., Rodo, s/n E-36500 LALIN (Pontevedra) (ES)			
2003 11 25	2004 05 04		2004 03 18
848069	CFE: 8.1.9		30
GENERALE BISCUIT, 3 rue Saarinen, Bâtiment Saarinen F-94150 Rungis (FR)			
2005 03 04	2005 07 11		2005 05 26

856774	AGI		36
Allianz Global Investors AG, Nymphenburger Strasse 112-116 80636 München (DE)			
2005 01 07	2005 10 31		2005 09 08
914235	AZZURRO		32, 33
Sektellerei Schloss Wachenheim AG, Niederkircher Str. 27 54294 Trier (DE)			
2006 11 17	2007 05 14		2007 03 22
914251	SR		07
SMW-Autoblok Spannsysteme GmbH, Wiesentalstraße 28 88074 Meckenbeuren (DE)			
2006 11 30	2007 05 14		2007 03 22
914326	uni-max		06, 08, 09, 16, 35
Kamil Hrbáček, U vysočanského pivovaru 701/3 CZ-190 00 Praha 9 (CZ)			
2006 08 24	2007 05 14		2007 03 22
919452	Natura		19
Eternit AG, Im Breitspiel 20 69126 Heidelberg (DE)			
2007 03 01	2007 06 25		2007 05 10
925522	CFE: 19.7.1		03
ROGER & GALLET, 20/26 Boulevard du Parc F-92200 NEUILLY SUR SEINE (FR)			
2007 04 23	2007 08 20		2007 07 05
930849	GIGABLAST		09
GIGABLAST INC., 5600 Wyoming Blvd. NE, Suite 160 Albuquerque, NM 87109 (US)			
2007 07 09	2007 10 15		2007 08 23
931869	Shalin		29, 30
CFE: 27.5.3			
Emmi AG, Habsburgerstrasse 12, Postfach CH-6002 Luzern (CH)			
2007 06 13	2007 10 15		2007 08 30
932740	TenFu		
CFE: 28.3.0			30
ZHANGZHOU TIANFU TEA INDUSTRY CO., LTD, Pantuo Zhen, Zhangpu Xian Fujian (CN)			
2007 06 18	2007 10 29		2007 09 06
932797	Kristall		
CFE: 28.5.0			33
Tovarichtchestvo s ogranichennoy otvetstvennostyu „Maximus”, oul. Patolicheva, 55 030006 g. Aktobe (KZ)			
2007 06 21	2007 10 29		2007 09 06
933197	BALSAMUM SCHOSTACOVSKY		05
Limited Liability Company „Pharmstandard-Phitopharm-NN”, Kashenko str., 9 RU-603141 Nizhny Novgorod (RU)			
2007 07 13	2007 10 29		2007 09 13
935013	Everest TOP QUALITY		
CFE: 1.15.9, 6.1.4, 25.12.1, 29.1.13			31, 35
The Greenery B.V., Spoorwegplacement 1 NL-2991 VT BARENDRECHT (NL)			
2007 06 11	2007 11 12		2007 09 27
935061	BRONTO		
CFE: 3.15.0, 26.1.15, 27.5.8, 29.1.3			07, 37
Zakryte aktsionerne tovarystvo „Cherkasyelevatormash”, prospekt Khimikiv 7a Cherkasy 18018 (UA)			
2006 12 20	2007 11 12		2007 09 27
935392	LC WAIKIKI		
CFE: 26.11.8, 29.1.4			03, 18, 25, 35
TEMA TEKSTİL PAZARLAMA SANAYI VE TICARET ANONİM ŞİRKETİ, Evren Mah. Gülbahar Cad. Şehit Cengiz Karci Sok. No. 4 Bağcılar İSTANBUL (TR)			
2007 04 17	2007 11 26		2007 10 04

937797 RUTLAND 01, 02
RUTLAND PLASTIC TECHNOLOGIES, INC., 10021 Rodney Street
Pineville, NC 28134 (US)
2007 09 10 2007 12 10 2007 10 18
937809 CARDIPROL 05
EGIS GYÓGYSZERGYÁR Nyilvánosan Működő Részvénytársaság,
Keresztúri út. 30-38 H-1106 Budapest (HU)
2007 08 30 2007 12 10 2007 10 18

938421 JUST HOTEL 43
NOVHOTEL SRL, Via Giulini, 12 I-22100 COMO (IT)
2007 08 27 2007 12 10 2007 10 25

G. SPROSTOWANIA OPISÓW PATENTOWYCH I OPISÓW OCHRONNYCH

363

Poniższe zestawienie zawiera kolejno: kod rodzaju patentu lub prawa ochronnego, numer patentu lub prawa ochronnego oraz przyczynę i treść sprostowania.

OPISY PATENTOWE

- (B1) 198175 Postanowiono opis patentowy ponownie wydrukować ze względu na stwierdzone błędy drukarskie
- (B1) 198790 Postanowiono opis patentowy ponownie wydrukować ze względu na stwierdzone błędy drukarskie
- (B1) 198798 Postanowiono opis patentowy ponownie wydrukować ze względu na stwierdzone błędy drukarskie
- (B1) 200231 Postanowiono opis patentowy ponownie wydrukować ze względu na stwierdzone błędy drukarskie
- (B1) 200240 Sprostowano błędy drukarskie w treści opisu: str. 6 w. 13 od dołu z „-1,2,4-triazolo[1,5C]-pirymidyno-„ na „-1,2,4-triazolo[1,5C]-pirymidyno-„, str. 19 w przykładzie 10 w tabeli w kolumnie 3 wiersze 2 od dołu z „88(E^c=-70” na „88(E^c=70)”; str. 11 w. 9 od góry z „trudno” na „trudne”
- (B1) 200408 Postanowiono opis patentowy ponownie wydrukować ze względu na stwierdzone błędy drukarskie
- (B1) 200562 Postanowiono opis patentowy ponownie wydrukować ze względu na stwierdzone błędy drukarskie
- (B1) 200615 Sprostowano błędy drukarskie w treści opisu: str. 4 w. 6 od dołu z „24 i 2b” na „24 i 25”; strona tytułowa opisu w poz.(72) miasto w adresie twórcy wynalazku z „München” na „Feldkirchen”
- (B1) 200830 Postanowiono opis patentowy ponownie wydrukować ze względu na stwierdzone błędy drukarskie
- (B1) 200929 Sprostowano błędy drukarskie w treści opisu w zastrzeżeniach: zastrz. 8 str. 7 w. 5 od góry z „C₅-C₅ alkil,” na „C₂-C₅ alkil,”; zastrz. 15 str. 7 w wierszu 6 od dołu brakuje myślnika i zamiast „135 305°C” powinno być „135-305°C”
- (B1) 200934 Sprostowano błędy drukarskie w treści opisu: str. 2 w. 17 od dołu z „owadobójcze” na „owadobójczo”; str. 5 w. 16 od dołu z „dawka” na „dawką”
- (B1) 200941 Postanowiono opis patentowy ponownie wydrukować ze względu na stwierdzone błędy drukarskie
- (B1) 201048 Postanowiono opis patentowy ponownie wydrukować ze względu na stwierdzone błędy drukarskie
- (B1) 201060 Postanowiono opis patentowy ponownie wydrukować ze względu na stwierdzone błędy drukarskie
- (B1) 201158 Sprostowano błąd drukarski w zastrzeżeniu str. 6 zastrz.10 z „N₂O” na „H₂O”
- (B1) 201165 Postanowiono opis patentowy ponownie wydrukować ze względu na stwierdzone błędy drukarskie
- (B1) 201175 Postanowiono opis patentowy ponownie wydrukować ze względu na stwierdzone błędy drukarskie
- (B1) 201182 Sprostowano błędy drukarskie w treści opisu: str. 8 w. 27 od dołu z „złącza obrotowego 6B” na „złącza obrotowego 68”; str. 8 w. 8 od dołu z „ramienia korbowego 90” na „ramienia korbowego-98”; str. 10 w. 15 od góry z „jednostkowe formy 43” na „jednostkowe formy 40”; str. 10 w. 18 od góry z „złącza obrotowego 60 na „złącza obrotowego 68”
- (B1) 201183 Sprostowano błędy drukarskie w treści opisu: str. 3 w. 13 od dołu z „106 komórek/gram” na „10⁶ komórek/gram”; str. 4 od dołu z „n kerii” na „bakterii”; str. 5 w. 5 pod tab. 2 z „n” na „in”; str. 8 w. 15 z „przy dawce 1010cfu/dzień” na „przy 10¹⁰ cfu/dzień”
- (B1) 201289 Sprostowano błędy w treści opisu: str.4 w.3 Tablica I z „L1210-L-PAM” na „L1210/L-PAM”; str.4 w.3 Tablica II z „PNU 1666196 + BSO 0,1mM” na „PNU 1666196 + BSO 0,1mM”
- (B1) 201290 Sprostowano błędy drukarskie w treści opisu: str. 6 w. 18 i str.78 w.14 z „R₁₂-O-(CH₂CH₂O)_n((CHR)₂O)_m-R₁₃” na „R₁₂-O-(CH₂CH₂O)_n((CHR)₂O)_m-R₁₃”
- (B1) 201304 Postanowiono opis patentowy ponownie wydrukować ze względu na stwierdzone błędy drukarskie
- (B1) 201372 Sprostowano błąd drukarski w treści opisu: str. 4 w. 15 od dołu z „Element blokujący 45” na „Ciężno 45”
- (B1) 201383 Sprostowano błąd drukarski na tytułowej stronie opisu poz.(54) w tytule z „matyrycami” na „matrycami”
- (B1) 201391 Sprostowano błędy drukarskie w treści opisu: str. 3 w. 1 od dołu powinien być wstawiony przecinek i zamiast „nośnymi 3 w otworach” powinno być „nośnymi 3, w otworach”; str. 4 w. 10 od góry z „korka 15” powinno być „korka 5”; str. 4 w. 14 od góry z „ma końcu” na „na końcu”
- (B1) 201439 Sprostowano błąd drukarski w treści opisu: str. 2 w. 14 od dołu z „Sworzeń mocujący 23” na „Sworzeń mocujący 20”
- (B1) 201574 Sprostowano błąd drukarski w zastrz. str. 5 zastrz.1 z „powierzchnie klejowe (34...19)” na „powierzchnie klejowe (34...39)”
- (B1) 201634 Sprostować błąd drukarski na tytułowej stronie opisu – wykreślić pozycję (76)
- (B1) 201645 Postanowiono opis patentowy ponownie wydrukować ze względu na stwierdzone błędy drukarskie
- (B1) 203066 Postanowiono opis patentowy ponownie wydrukować ze względu na stwierdzone błędy drukarskie

OPISY OCHRONNE WZORÓW UŻYTKOWYCH

- (Y1) 64456 Sprostowano oczywistą pomyłkę na stronie tytułowej opisu:
na opisie jest:
„(72) Twórca(y) wzoru użytkowego:
Tadeusz Fity, Opole, PL
Janusz Ładowski, Opole, PL”
powinno być:
„(72) Twórca(y) wzoru użytkowego:
Tadeusz Fita, Opole, PL
Janusz Ładowski, Opole, PL”

H. OGŁOSZENIA

364

OŚWIADCZENIA O GOTOWOŚCI UDZIELENIA LICENCJI (LICENCJA OTWARTA)

Patenty, prawa ochronne, prawa z rejestracji

Poniższe zestawienia zawierają kolejno: kod rodzaju patentu, numer patentu, datę zgłoszenia, numer i rok wydania Wiadomości Urzędu Patentowego, w którym ogłoszono o udzieleniu patentu, wysokość opłaty licencyjnej (jeżeli uprawniony ją podał) i datę złożenia oświadczenia oraz tytuł wynalazku (wzoru użytkowego, wzoru przemysłowego) oraz nazwisko i imię (nazwę) uprawnionego z adresem.

PATENTY

(B1)202947 2002 08 26 08/09 (-) 2009 08 25
Sposób i próbnik do pobierania prób cieczy z otworów wiertniczych
Ośrodek Badawczo-Rozwojowy Górnictwa Surowców Chemicznych „CHEMKOP”
31-261 Kraków, ul. Wybickiego 7

(B1)200712 2003 07 14 01/2009 (-) 2009 07 14
Katalizator żelazowy do syntezy amoniaku i sposób otrzymywania katalizatora żelazowego do syntezy amoniaku
Zachodniopomorski Uniwersytet Technologiczny w Szczecinie
70-310 Szczecin, al. Piastów 17

(B1)203735 2005 01 28 11/2009 (-) 2009 06 24
Moduł złączny choinki
MAG Spółka Jawna Gorzelak i Jasiński
64-920 Piła, ul. Warsztatowa 8

(B1)203738 2003 06 17 11/2009 (-) 2009 07 15
Urządzenie do oceny podatności na pękanie łuszczyń rzepaku
Polska Akademia Nauk Instytut Agrofizyki im. B. Dobrzańskiego
20-290 Lublin, ul. Doświadczalna 4

(B1)203910 2003 07 14 11/2009 (10%) 2009 08 19
Bezdemontażowy sposób określenia ilościowego zużycia powierzchni elementów maszyn oraz zmiany kształtu powierzchni i formy elementów maszyn
Zachodniopomorski Uniwersytet Technologiczny w Szczecinie
70-310 Szczecin, Al. Piastów 17

(B1)203911 2006 01 30 11/2009 (-) 2009 08 04
Preparat z witaminą E i sposób otrzymywania preparatu z witaminą E
Uniwersytet Medyczny w Lublinie
20-950 Lublin, Al. Raclawickie 1

365

OGŁOSZENIA W SPRAWIE WPŁYNIĘCIA WNIOSKU O UDZIELENIE DODATKOWEGO PRAWA OCHRONNEGO DLA PRODUKTÓW LECZNICZYCH I PRODUKTÓW OCHRONY ROŚLIN

Poniższe zestawienie zawiera kolejno: kod rodzaju patentu, numer patentu podstawowego i tytuł wynalazku, numer i datę złożenia wniosku, nazwisko i imię lub nazwę i adres uprawnionego, numer i datę pierwszego zezwolenia na wprowadzenie produktu na rynek, numer i datę pierwszego zezwolenia w Unii Europejskiej na wprowadzenie produktu na rynek oraz oznaczenie produktu opisanego w tym zezwoleniu.

(B1) 132 / 174704
Nowe 4(3H)-chinazolinony i środek grzybobójczy do zwalczania mączniaka pszenicy
132 / 174704 2009 05 27
E.I. DU PONT DE NEMOURS AND COMPANY, Wilmington, Stany Zjednoczone Ameryki
R-88/2008 2008 11 28
03554 2008 11 26 Vareon

(B1) 133 / 202489
Pochodne 2,3-difenylopropyloamin, sposoby ich wytwarzania, kompozycja farmaceutyczna oraz zastosowanie
133 / 202489 2009 05 28
SCHWARZ PHARMA AG, Monheim, Niemcy
K(2007)1855 EU/1/07/386/001 do EU/1/07/386/010
2007 04 20 TOVIAZ - fezoterodyna

(B1) 134 / 203012
Pochodna 6-merkapto-cyklodekstryny, jej zastosowanie, zestaw do wywołania blokady nerwowo-mięśniowej i jej odwracania oraz kompozycja farmaceutyczna
134 / 203012 2009 05 28
N.V. ORGANON, Oss, Holandia
C(2008)4105 EU/1/08/466/001 do EU/1/08/466/002
Bridion – sugammadex

(B1) 135 / 203689
Zastosowanie daptomycyny
135 / 203689 2009 06 30
CUBIST PHARMACEUTICALS INC., Lexington, Stany Zjednoczone Ameryki
C(2006)132 EU/1/05/328/001 do EU/1/05/328/02
2006 01 19 CUBICIN – Daptomycin

(B1) 136 / 194509
Antagonisty GnRH modyfikowane w pozycjach 5 i 6, zawierające je kompozycje farmaceutyczne oraz ich zastosowanie
136 / 194509 2009 07 20
FERRING B.V., Hoofddorp, Holandia
K(2009)1188 EU/1/08/504/001 do EU/1/08/504/002
2009 02 17 FIRMAGON – degarelix (som acetat)

(B1) 137 / 186339
Wieloskładnikowy hormonalny preparat antykoncepcyjny na bazie naturalnego estrogenu
137 / 186339 2009 08 13
BAYER SCHERING PHARMA AKTIENGESELLSCHAFT, Berlin, Niemcy
15221 2009 03 18

BE 327792 2008 11 03 Qlaira (Estradiol valerate /
Dienogest)

(B1) 138 / 196808
Stabilizowane kompozycje farmaceutyczne i zastosowanie trójzaso-
dowej soli fosforanowej
138 / 196808 2009 08 14
ASTRAZENECA AB, Sodertalje, Szwecja
15134 do 15137 2009 02 16
RVG 26872 do RVG 26874 2002 11 06
Rosuwastatinum

(B1) 139 / 183474
Nowe związki agoniści/antagoniści estrogenu
139 / 183474 2009 08 19
PFIZER INC., Nowy Jork, Stany Zjednoczone Ameryki
K(2009)1351 EU/1/08/500/001 do EU/1/08/500/004
2009 02 24 FABLYN – Lasofoksyfen

(B1) 140 / 173611
Środek szkodnikobójczy zawierający pochodne 4-trifluorometylo-
nikotynamidu
140 / 173611 2009 08 21
ISHIHARA SANGYO KAISHA LTD., Osaka, Japonia
R-45/2009 2009 04 17
AMM 20500476 2005 04 21 TEPPEKI

(B1) 141 / 202845
Pochodne sulfonamidowe, zawierające je kompozycje farmaceu-
tyczne i zastosowanie pochodnych sulfonamidowych
141 / 202845 2009 08 26
VERTEX PHARMACEUTICALS INCORPORATED, Cambridge, Stany
Zjednoczone Ameryki
C(2004)2786 EU/1/04/282/001 do EU/1/04/282002
2004 07 12 Telzir – Fosamprenavir

(B1) 143 / 203449
Kompozycja zawierająca kompleks estrogenu z cyklodekstryną,
sposób jej wytwarzania oraz zastosowanie kompleksu i kompozycji
143 / 203449 2009 09 25
BAYER SCHERING PHARMA AG, Berlin, Niemcy
14780 2008 07 30 YAZ (Ethinylestradiolum+Drospire-
nonum)

366

**SPROSTOWANIA OGŁOSZEŃ OPUBLIKOWANYCH
W WIADOMOŚCIACH URZĘDU PATENTOWEGO**

*Poniższe zestawienie zawiera kolejno: numer, którego sprostowa-
nie dotyczy oraz treść sprostowania.*

PATENTY

199964 w WUP nr 10/2009 na stronie 2711 w łamie lewym pomyłko-
wo została podana informacja o przedruku tego patentu.

WZORY UŻYTKOWE

64456 w WUP nr 06/2009 na stronie 1602 w łamie lewym, wiersz
7 od dołu jako twórcy wpisani są:
(72) Fity Tadeusz, Ładowski Janusz
Powinno być:
(72) Fita Tadeusz, Ładowski Janusz

REJESTRACJA MIĘDZYNARODOWA

927089 w WUP nr 09/2009 na stronie 2477 w łamie lewym został
błędnie zamieszczony w rubryce „REJESTRACJA MIĘDZY-
NARODOWA UZNANA W POLSCE”

931466 w WUP nr 09/2009 na stronie 2477 w łamie lewym został
błędnie zamieszczony w rubryce „REJESTRACJA MIĘDZY-
NARODOWA UZNANA W POLSCE”
Znaki te powinny figurować tylko w rubryce „REJESTRA-
CJA MIĘDZYNARODOWA, W KTÓREJ WYDANO DECYZJĘ
O DEFINITYWNEJ ODMOWIE OCHRONY W POLSCE”

920630 w WUP nr 10/2009 na stronie 9 w łamie lewym została
błędnie zamieszczona klasa towarowa nr 42.
jest: 06, 07, 11, 42
powinno być: 06, 07, 11

PATENT EUROPEJSKI

1717966 w WUP 04/2009 na stronie 1082 w łamie prawym, wiersz 60,
omyłkowo opublikowano informację o treści
„T3(97) 27 08 2008 2008/35 EP 1717966 B1”
Patent europejski EP 1717966 nie ma skutku na terytorium
Rzeczypospolitej Polskiej.

KOMUNIKAT

Urząd Patentowy Rzeczypospolitej Polskiej poszukuje kandydatów na stanowiska aplikantów eksperckich w Departamencie Badań Patentowych

Liczba lub wymiar etatu: 3

Główne obowiązki:

- klasyfikacja wstępna zgłoszeń wynalazków i wzorów użytkowych,
- badanie ustawowych warunków ochrony prawnej wynalazków i wzorów użytkowych na podstawie dokumentacji patentowej i literatury fachowej polskiej oraz zagranicznej, w tym sporządzanie sprawozdań ze stanu techniki,
- prowadzenie korespondencji ze zgłaszającymi w ramach czynności związanych z przygotowaniem decyzji w sprawie.

Kandydat powinien posiadać kwalifikacje:

- wykształcenie wyższe techniczne w dziedzinie:
 - mechaniki (mechatronika, budownictwo wodno-łądowe) – 2 etaty,
 - elektroniki – 1 etat,
- znajomość języka angielskiego, niemieckiego lub francuskiego w mowie i piśmie, w tym co najmniej jednego na poziomie dobrym.

Wymagania pożądane:

- znajomość zagadnień dotyczących problematyki ochrony własności przemysłowej,
- znajomość kodeksu postępowania administracyjnego,
- umiejętność posługiwania się komputerem (Windows, Word),
- umiejętność dokonywania analizy porównawczej tekstów i jasnego formułowania wniosków,
- łatwość podejmowania decyzji,
- umiejętność pracy w zespole, komunikatywność i kreatywność.

Wymagane dokumenty i oświadczenia:

- kopia dowodu osobistego,
- kopia dyplomu ukończenia studiów,
- oświadczenie kandydata o korzystaniu w pełni z praw publicznych i o niekaralności za przestępstwo popełnione umyślnie,
- oświadczenie kandydata o wyrażeniu zgody na przetwarzanie danych osobowych do celów rekrutacji,
- życiorys,
- list motywacyjny.

Kopie innych dokumentów i oświadczeń:

- oświadczenie kandydata o wyrażeniu zgody na przeprowadzenie postępowania sprawdzającego, umożliwiającego dostęp do informacji niejawnych, zgodnie z przepisami ustawy z dnia 22 stycznia 1999 r. o ochronie informacji niejawnych (Dz. U z 2005 r. Nr 196, poz. 1631 z późn. zm.),
- kopie świadectw pracy.

Oferty pracy należy przesłać do dnia 31 grudnia 2009 roku pod adresem:

**Urząd Patentowy RP
Wydział Kadr i Szkolenia
Al. Niepodległości 188,
00-950 Warszawa**

Inne informacje:

Oferty odrzucone zostaną komisyjnie zniszczone.

Szczegółowe informacje można uzyskać pod. tel. (0-22) 579-00-67

KOMUNIKAT

Urząd Patentowy Rzeczypospolitej Polskiej poszukuje kandydata na stanowisko aplikanta eksperckiego w Departamencie Badań Patentowych

Liczba lub wymiar etatu: 1

Główne obowiązki:

- klasyfikacja wstępna zgłoszeń wynalazków i wzorów użytkowych,
- badanie ustawowych warunków ochrony prawnej wynalazków i wzorów użytkowych na podstawie dokumentacji patentowej i literatury fachowej polskiej oraz zagranicznej, w tym sporządzanie sprawozdań ze stanu techniki,
- prowadzenie korespondencji ze zgłaszającymi w ramach czynności związanych z przygotowaniem decyzji w sprawie.

Kandydat powinien posiadać kwalifikacje:

- wykształcenie wyższe techniczne w dziedzinie:
 - ochrony środowiska – 1 etat,
- znajomość języka angielskiego, niemieckiego lub francuskiego w mowie i piśmie, w tym co najmniej jednego na poziomie dobrym.

Wymagania pożądane:

- znajomość zagadnień dotyczących problematyki ochrony własności przemysłowej,
- znajomość kodeksu postępowania administracyjnego,
- umiejętność posługiwania się komputerem (Windows, Word),
- umiejętność dokonywania analizy porównawczej tekstów i jasnego formułowania wniosków,
- łatwość podejmowania decyzji,
- umiejętność pracy w zespole, komunikatywność i kreatywność.

Wymagane dokumenty i oświadczenia:

- kopia dowodu osobistego,
- kopia dyplomu ukończenia studiów,
- oświadczenie kandydata o korzystaniu w pełni z praw publicznych i o niekaralności za przestępstwo popełnione umyślnie,
- oświadczenie kandydata o wyrażeniu zgody na przetwarzanie danych osobowych do celów rekrutacji,
- życiorys,
- list motywacyjny.

Kopie innych dokumentów i oświadczeń:

- oświadczenie kandydata o wyrażeniu zgody na przeprowadzenie postępowania sprawdzającego, umożliwiającego dostęp do informacji niejawnych, zgodnie z przepisami ustawy z dnia 22 stycznia 1999 r. o ochronie informacji niejawnych (Dz. U. Nr 196, poz. 1631 późn. zm.),
- kopie świadectw pracy.

Oferty pracy należy przesłać do dnia 31 grudnia 2009 roku pod adresem:

**Urząd Patentowy RP
Wydział Kadr i Szkolenia
Al. Niepodległości 188,
00-950 Warszawa**

Inne informacje:

Oferty odrzucone zostaną komisyjnie zniszczone.

Szczegółowe informacje można uzyskać pod. tel. (0-22) 579-00-67

TABLE OF CONTENTS

PART II
NOTICES OF RIGHTS GRANTED

A. Inventions	
333. Granted patents (from N° 203 689 to N° 204 000)	2714
334. Granted supplementary protection rights	2744
335. Translations of European Patents	2744
336. Decisions on refusal to grant patents (taken after the publication of the particulars of the applications)	2746
337. Decisions on discontinuance of the proceedings (taken after the publication of the particulars of the applications)	2747
338. Decisions declaring the decisions on the grant of the patents lapsed	2747
339. Entries and changes in the Patent Register (not published in other separate publications)	2747
340. Decisions on the lapse of the supplementary of the protection rights	2748
B. Utility models	
341. Granted rights of protection (from N° 64 657 to N° 64 686)	2750
342. Decisions on refusal to grant rights of protection (take after the publication of the particulars of the application)	2752
343. Decisions on discontinuance of the proceedings (taken after the publication of the particulars of the applications)	2752
344. Decisions declaring the decisions on the grant of the rights of protection lapsed	2752
345. Entries and changes in the Utility Model Register (not inserted in other separate publications)	2752
346. Decisions on the lapse of rights of protection	2753
C. Industrial designs	
347. Registration (from N° 14 417 to N° 14 632)	2754
348. Entries and changes in the Industrial Designs Register (not published in other separate publications)	2779
349. Decisions declaring the decisions on the grant of rights in registration lapsed	2779
350. Decisions on the invalidation of rights in registration	2779
351. Decisions on the lapse of rights in registration	2779
D. Trademarks	
352. Granted rights of protection for trademarks (from N° 216 401 to N° 217 300 and N° 203 955)	2781
353. Decisions on refusal to grant rights of protection (take after publication of the particulars of the application)	2952
354. Decisions on discontinuance of the proceedings (taken after publication of the particulars of the application)	2952
355. Decisions declaring the decisions on the grant of the rights of protection lapsed	2953
356. Transfer of the right of protection in respect of certain goods	2954
357. Entries and changes in the Trademark Register (not published in other separate publications)	2954
358. Decisions on invalidation of rights of protection	2979
359. Decisions on the lapse of rights protection	2979
360. Decisions on the change or reversal of the decisions (published in Wiadomości Urzędu Patentowego)	2982
361. International registrations recognised in Poland	2983
362. International registration in which a decision was taken on a definite refusal to recognise the protection in Poland	2986
G. Rectifications of patent specifications and other specifications	
363. Patent specifications, utility model specifications	2988
H. Announcements	
364. Declarations of willingness to grant licences (open licences)	
- patents	2989
365. Announcements on receipt of an application for grant of a supplementary protection certificate for medicinal and plant protection products	2989
366. Corrections of announcements published in the Wiadomości Urzędu Patentowego	
- patents, utility models, international registrations, european patent	2990

PART III
INFORMATION

Jurisdiction and explanations

Foreign regulations. Statistics. Miscellaneous

Corrections

(of announcements published in the Wiadomości Urzędu Patentowego)