



URZĄD PATENTOWY RZECZYPOSPOLITEJ POLSKIEJ

WIADOMOŚCI

Urzędu
Patentowego

12

ISSN - 0043 - 5201 • Cena 20,00 zł • Warszawa

Grudzień 2009

SPIS TREŚCI

CZĘŚĆ I
KOMUNIKATY URZĘDOWE

367.	Lista rzeczników patentowych (wpisy i zmiany)	2991
------	---	------

CZĘŚĆ II
OGŁOSZENIA O UDZIELONYCH PRAWACH

A. Wynalazki		
368.	Udzielone patenty (od nr 204 001 do nr 204 322)	2994
369.	Tłumaczenia patentów europejskich	3026
370.	Decyzje o odmowie udzielenia patentu (wydane po ogłoszeniu o zgłoszeniu)	3029
371.	Decyzje o odmowie udzielenia dodatkowego prawa ochronnego	3029
372.	Decyzje o umorzeniu postępowania (wydane po ogłoszeniu o zgłoszeniu)	3030
373.	Decyzje stwierdzające wygaśnięcie decyzji o udzieleniu patentu	3030
374.	Wpisy i zmiany w rejestrze patentowym (nieuwzględnione w innych samodzielnych ogłoszeniach)	3030
375.	Wpisy i zmiany w wyodrębnionej części rejestru patentowego (nieuwzględnione w innych samodzielnych ogłoszeniach)	3031
376.	Decyzje o unieważnieniu patentu	3032
377.	Decyzje o wygaśnięciu patentu	3032
378.	Decyzje o wygaśnięciu na terytorium Rzeczypospolitej Polskiej patentu europejskiego	3033
B. Wzory użytkowe		
379.	Udzielone prawa ochronne (od nr 64 687 do nr 64 752)	3034
380.	Decyzje o odmowie udzielenia prawa ochronnego (wydane po ogłoszeniu o zgłoszeniu)	3039
381.	Decyzje o umorzeniu postępowania (wydane po ogłoszeniu o zgłoszeniu)	3039
382.	Decyzje stwierdzające wygaśnięcie decyzji o udzieleniu prawa ochronnego	3039
383.	Wpisy i zmiany w rejestrze praw ochronnych (nieuwzględnione w innych samodzielnych ogłoszeniach)	3039
384.	Decyzje o wygaśnięciu prawa ochronnego	3039
C. Wzory przemysłowe		
385.	Rejestracja (od nr 14 633 do nr 14 718)	3040
386.	Wpisy i zmiany w rejestrze wzorów przemysłowych (nieuwzględnione w innych samodzielnych ogłoszeniach)	3054
387.	Decyzje stwierdzające wygaśnięcie decyzji o udzieleniu prawa z rejestracji	3055
388.	Decyzje o wygaśnięciu prawa z rejestracji	3055
D. Znaki towarowe		
389.	Udzielone prawa ochronne na znaki towarowe (od nr 217 301 do nr 218 200)	3056
390.	Decyzje o odmowie udzielenia prawa ochronnego (wydane po ogłoszeniu o zgłoszeniu)	3196
391.	Decyzje o umorzeniu postępowania (wydane po ogłoszeniu o zgłoszeniu)	3197
392.	Decyzje stwierdzające wygaśnięcie decyzji o udzieleniu prawa ochronnego	3197
393.	Wpisy i zmiany w rejestrze znaków towarowych (nieuwzględnione w innych samodzielnych ogłoszeniach)	3199
394.	Decyzje o unieważnieniu prawa ochronnego	3226
395.	Decyzje o wygaśnięciu prawa ochronnego	3226
396.	Decyzje o zmianie lub uchyleniu decyzji (opublikowanych w Wiadomościach Urzędu Patentowego)	3228
397.	Rejestracja międzynarodowa uznana w Polsce	3229
398.	Rejestracja międzynarodowa, w której wydano decyzję o definitywnej odmowie uznania ochrony w Polsce	3250
G. Sprostowania opisów patentowych i opisów ochronnych		
399.	Opisy patentowe	3252
H. Ogłoszenia		
400.	Oświadczenia o gotowości udzielenia licencji (licencja otwarta) - patenty	3253
401.	Ogłoszenia w sprawie wpłynięcia wniosku o udzielenie dodatkowego prawa ochronnego dla produktów leczniczych i produktów ochrony roślin	3253
402.	Sprostowania ogłoszeń opublikowanych w Wiadomościach Urzędu Patentowego - patenty, udzielone dodatkowe prawa ochronne	3254

Część III
INFORMACJE

Orzecznictwo i wyjaśnienia

Ustawodawstwo zagraniczne. Statystyka. Informacje

Korekta

(ogłoszeń zamieszczonych w Wiadomościach Urzędu Patentowego)

WYDAWNICTWO URZĘDU PATENTOWEGO RZECZYPOSPOLITEJ POLSKIEJ
Redakcja i administracja: Urząd Patentowy RP, Al. Niepodległości 188, skr. poczt. 203, 00-950 Warszawa
tel. (0 22) 579 04 53

Informacja o cenach i warunkach prenumeraty na 2010 r. - dla czasopisma: WIADOMOŚCI URZĘDU PATENTOWEGO

Warunki prenumeraty:

1. Cena prenumeraty na 2010 r. wynosi 240,00 zł.

2. Wpłaty i zamówienia na prenumeratę przyjmuje Urząd Patentowy RP, 00-950 Warszawa, Al. Niepodległości 188/192 w pok. 22 w godz. 8³⁰ - 15³⁰ lub na konto NBP O/O Warszawa Nr 931010100025832231000000.

Egzemplarze archiwalne można nabyć w Urzędzie Patentowym RP, Al. Niepodległości 188, skr. poczt. 203, 00-950 Warszawa w Wydziale Rozpowszechniania Wydawnictw UP - telefon (0 22) 579 01 07, (0 22) 579 02 24.

Cena 20,00 zł.

Urząd Patentowy RP. Zam. 927/2009. Nakład 255 egz. Obj. ark. druk. 33,00.



WIADOMOŚCI URZĘDU PATENTOWEGO RP

Warszawa, 2009 12 31

Nr 12

Poz. 367 - 402

CZĘŚĆ I

KOMUNIKATY URZĘDOWE

367

LISTA RZECZNIKÓW PATENTOWYCH (wpisy i zmiany)

Decyzją Prezesa Urzędu Patentowego Rzeczypospolitej Polskiej z dnia 24 marca 2009 r., wydaną na podstawie art. 25 ust. 1 w związku z art. 73 ust. 2 i art. 10 ust. 3 ustawy z dnia 11 kwietnia 2001 r. o rzecznikach patentowych (Dz. U. Nr 49, poz. 509, z późn. zm.), skreślono z listy rzeczników patentowych w poz. nr:

1659 Lubelski Jan Sosnowiec

Decyzją Prezesa Urzędu Patentowego Rzeczypospolitej Polskiej z dnia 15 lipca 2009 r., wydaną na podstawie art. 25 ust. 1 w związku z art. 24 ust. 2 pkt 1 ustawy z dnia 11 kwietnia 2001 r. o rzecznikach patentowych (Dz. U. Nr 49, poz. 509, z późn. zm.), skreślono z listy rzeczników patentowych w poz. nr:

1844 Bogus Zygmunt Poznań

Decyzją Prezesa Urzędu Patentowego Rzeczypospolitej Polskiej z dnia 3 września 2009 r., wydaną na podstawie art. 25 ust. 1 w związku z art. 24 ust. 2 pkt 6 ustawy z dnia 11 kwietnia 2001 r. o rzecznikach patentowych (Dz. U. Nr 49, poz. 509, z późn. zm.), skreślono z listy rzeczników patentowych w poz. nr nr:

1103 Alksnin Antoni Warszawa
1913 Filewicz Antoni Kraków
738 Kotula Rudolf Pszów

Decyzją Prezesa Urzędu Patentowego Rzeczypospolitej Polskiej z dnia 7 września 2009 r., wydaną na podstawie art. 25 ust. 1 w związku z art. 24 ust. 2 pkt 1 ustawy z dnia 11 kwietnia 2001 r. o rzecznikach patentowych (Dz. U. Nr 49, poz. 509, z późn. zm.), skreślono z listy rzeczników patentowych w poz. nr:

2934 Pęczalska Ewa Warszawa

Decyzją Prezesa Urzędu Patentowego Rzeczypospolitej Polskiej z dnia 11 września 2009 r., wydaną na podstawie art. 25 ust. 1 w związku z art. 24 ust. 2 pkt 1 ustawy z dnia 11 kwietnia 2001 r. o rzecznikach patentowych (Dz. U. Nr 49, poz. 509, z późn. zm.), skreślono z listy rzeczników patentowych w poz. nr:

2906 Rozbiewska Maria Warszawa

Decyzją Prezesa Urzędu Patentowego Rzeczypospolitej Polskiej z dnia 17 września 2009 r., wydaną na podstawie art. 25 ust. 1 w związku z art. 24 ust. 2 pkt 1 ustawy z dnia 11 kwietnia 2001 r. o rzecznikach patentowych (Dz. U. Nr 49, poz. 509, z późn. zm.), skreślono z listy rzeczników patentowych w poz. nr:

2880 Łącka-Szczudło Hanka Gliwice

Decyzją Prezesa Urzędu Patentowego Rzeczypospolitej Polskiej z dnia 22 września 2009 r., wydaną na podstawie art. 25 ust. 1 w związku z art. 24 ust. 2 pkt 1 ustawy z dnia 11 kwietnia 2001 r. o rzecznikach patentowych (Dz. U. Nr 49, poz. 509, z późn. zm.), skreślono z listy rzeczników patentowych w poz. nr:

508 Michalski Witold Warszawa

Decyzją Prezesa Urzędu Patentowego Rzeczypospolitej Polskiej z dnia 28 września 2009 r., wydaną na podstawie art. 25 ust. 1 w związku z art. 24 ust. 2 pkt 1 ustawy z dnia 11 kwietnia 2001 r. o rzecznikach patentowych (Dz. U. Nr 49, poz. 509, z późn. zm.), skreślono z listy rzeczników patentowych w poz. nr:

379 Paluszyński Andrzej Poznań

Decyzją Prezesa Urzędu Patentowego Rzeczypospolitej Polskiej z dnia 28 września 2009 r., wydaną na podstawie art. 25 ust. 1 w związku z art. 24 ust. 2 pkt 6 ustawy z dnia 11 kwietnia 2001 r. o rzecznikach patentowych (Dz. U. Nr 49, poz. 509, z późn. zm.), skreślono z listy rzeczników patentowych w poz. nr:

370 Waliszko Eugeniusz Bydgoszcz

Decyzją Prezesa Urzędu Patentowego Rzeczypospolitej Polskiej z dnia 17 września 2009 r., wydaną na podstawie art. 25 ust. 1 w związku z art. 18 ust. 4 i art. 19 ust. 1 ustawy z dnia 11 kwietnia 2001 r. o rzecznikach patentowych (Dz. U. Nr 49, poz. 509, z późn. zm.), wpisano na listę rzeczników patentowych w poz. nr nr:

3285 Filipek-Marzec Magdalena Małgorzata Sosnowiec

3286 Justyńska Jolanta Kalisz

3287 Meissner Anna Małgorzata Wrocław

3289 Sowa-Jadczyk Anna Magdalena Kraków

3290 Sych Krzysztof Marek Gniezno

3291 Tagowska Magdalena Joanna Warszawa

Decyzją Prezesa Urzędu Patentowego Rzeczypospolitej Polskiej z dnia 21 września 2009 r., wydaną na podstawie art. 25 ust. 1 w związku z art. 18 ust. 4 i art. 19 ust. 1 ustawy z dnia 11 kwietnia 2001 r. o rzecznikach patentowych (Dz. U. Nr 49, poz. 509, z późn. zm.), wpisano na listę rzeczników patentowych w poz. nr:

3288 Piątkowska Bogusława Elżbieta Poznań

C Z Ę Ś Ć II

OGŁOSZENIA O UDZIELONYCH PRAWACH

Cyfrowe kody identyfikujące (według normy WIPO ST. 9), które poprzedzają informacje o udzielonych patentach oraz prawach ochronnych oznaczają:

- (11) – numer patentu lub prawa ochronnego
- (21) – numer zgłoszenia wynalazku lub wzoru użytkowego
- (22) – data zgłoszenia wynalazku lub wzoru użytkowego
- (23) – data pierwszeństwa z wystawienia wynalazku lub wzoru użytkowego na wystawie i nazwa wystawy
- (30) – dane dotyczące pierwszeństwa konwencyjnego (numer zgłoszenia priorytetowego, data wniesienia zgłoszenia priorytetowego, kod kraju)
- (41) – data ogłoszenia o zgłoszeniu wynalazku lub wzoru użytkowego
- (51) – symbol Międzynarodowej Klasyfikacji Patentowej
- (54) – tytuł wynalazku lub wzoru użytkowego
- (61) – numer patentu głównego
- (62) – numer zgłoszenia macierzystego (pod którym dane zgłoszenie było ogłoszone)
- (68) – numer patentu podstawowego dla dodatkowego prawa ochronnego
- (72) – nazwisko i imię twórcy wynalazku lub wzoru użytkowego
- (73) – nazwisko i imię lub nazwa uprawnionego z patentu lub prawa ochronnego oraz miejsce zamieszkania lub siedziba i w nawiasie kod kraju
- (76) – nazwisko i imię twórcy i jednocześnie uprawnionego z patentu lub prawa ochronnego oraz miejsce zamieszkania lub siedziba i w nawiasie kod kraju
- (86) – data i numer zgłoszenia międzynarodowego
- (87) – data i numer publikacji zgłoszenia międzynarodowego
- (93) – numer i data pierwszego zezwolenia na wprowadzenie na rynek produktu objętego dodatkowym prawem ochronnym oraz wskazanie organu, który zezwolenie wydał
- (94) – data, od której powstaje i czas trwania dodatkowego prawa ochronnego
- (95) – oznaczenie produktu opisanego w zezwoleniu na wprowadzenie na rynek produktu objętego dodatkowym prawem ochronnym
- (97) – data i numer publikacji patentu europejskiego

Przed cyfrowym kodem identyfikującym (11) lub przed numerem patentu lub prawa ochronnego umieszczone są literowo-cyfrowe kody identyfikujące (kod rodzaju dokumentu), zgodnie z przyjętymi symbolami (wg normy WIPO ST. 16):

- | | |
|---|--------|
| Patent | – (B1) |
| Patent dodatkowy do patentu | – (B3) |
| Prawo ochronne | – (Y1) |
| Tłumaczenie na język polski patentu europejskiego | – (T3) |
| Poprawione tłumaczenie patentu europejskiego | – (T4) |
| Zmienione po sprzeciwie tłumaczenie patentu europejskiego | – (T5) |
| Tłumaczenie patentu europejskiego ograniczonego przez uprawnionego zgodnie z art. 105a Konwencji o patencie europejskim | – (T6) |

A. WYNAŁAZKI

368

UDZIELONE PATENTY

(od nr 204 001 do nr 204 322)

B1 (11) **204084** (41) 2005 04 04
 (51) **A01C 23/00** (2006.01)
B65F 3/00 (2006.01)
E03F 7/10 (2006.01)
 (21) 362371 (22) 2003 09 23
 (72) Jankowski Henryk, Klupsz Jerzy, Hadyniak Witold
 (73) MEPROZET KOŚCIAN S.A., Kościan (PL)
 (54) Wóz asenizacyjny i zespół napełniający wozu asenizacyjnego

B1 (11) **204085** (41) 2005 04 04
 (51) **A01C 23/00** (2006.01)
B65F 3/00 (2006.01)
E03F 7/10 (2006.01)
 (21) 362372 (22) 2003 09 23
 (72) Jankowski Henryk, Klupsz Jerzy, Hadyniak Witold
 (73) MEPROZET KOŚCIAN S.A., Kościan (PL)
 (54) Zespół rozlewowy wozu asenizacyjnego

B1 (11) **204222** (41) 2008 03 03
 (51) **A01G 1/00** (2006.01)
 (21) 380521 (22) 2006 08 30
 (72) Harasimowicz-Hermann Grażyna, Hermann Janusz
 (73) Uniwersytet Technologiczno-Przyrodniczy im. J. J. Śniadeckich w Bydgoszczy, Bydgoszcz (PL)
 (54) Metoda uprawy rutwy wschodniej (*Galega orientalis* Lam)

B1 (11) **204146** (41) 2004 12 27
 (51) **A01N 33/12** (2006.01)
A01N 43/40 (2006.01)
A01P 21/00 (2006.01)
A01N 25/30 (2006.01)
 (21) 365325 (22) 2001 12 05
 (30) 00 10060383 2000 12 05 DE
 (86) 2001 12 05 PCT/EP01/14289
 (87) 2002 06 13 WO02/45504, PCT Gazette nr 24/02
 (72) Kober Reiner, Rademacher Wilhelm, Fricke Hans-Michael
 (73) BASF AKTIENGESELLSCHAFT, Ludwigshafen (DE)
 (54) Środek do regulacji wzrostu roślin i jego zastosowanie

B1 (11) **204252** (41) 2004 08 23
 (51) **A01N 43/38** (2006.01)
A01N 51/00 (2006.01)
A01N 47/40 (2006.01)
 (21) 358792 (22) 2001 05 07
 (30) 00 10024934 2000 05 19 DE
 (86) 2001 05 07 PCT/EP01/05139
 (87) 2001 11 29 WO01/89300, PCT Gazette nr 48/01
 (72) Fischer Reiner, Erdelen Christoph
 (73) BAYER CROPSCIENCE AG, Monheim (DE)
 (54) Środek szkodnikobójczy, zastosowanie i sposób jego wytwarzania

B1 (11) **204043** (41) 1998 04 14
 (51) **A01N 47/02** (2006.01)
A01N 43/56 (2006.01)
A01P 7/04 (2006.01)
 (62) 323604
 (21) 378707 (22) 1997 03 26
 (30) 96 9604208 1996 03 29 FR
 96 692113 1996 08 05 US
 (86) 1997 03 26 PCT/FR97/00541
 (87) 1997 10 09 WO97/36485, PCT Gazette nr 43/97
 (72) Jeannin Philippe
 (73) MERIAL, Lyon (FR)
 (54) Kompozycja synergistyczna do nanoszenia punktowego na skórę zwierzęcia typu „spot-on” przeciw pchłom dla psów i kotów oraz zastosowanie kombinacji

B1 (11) **204299** (41) 2005 01 24
 (51) **A01N 51/00** (2006.01)
A01N 53/00 (2006.01)
A01P 7/04 (2006.01)
 (21) 366010 (22) 2001 10 02
 (30) 00 60238485 2000 10 06 US
 01 968117 2001 10 01 US
 (86) 2001 10 02 PCT/US01/30780
 (87) 2002 04 18 WO02/30202, PCT Gazette nr 16/02
 (72) Asrar Jawed, Kohn Frank C.
 (73) MONSANTO TECHNOLOGY LLC, St. Louis (US);
 BAYER CROPSCIENCE AG, Monheim nad Renem (DE)
 (54) Sposób zapobiegania uszkodzeniu przez szkodnika nasion i/lub pędów oraz listowia roślin, kompozycja do zaprawiania nasion oraz sposób zaprawiania nasion

B1 (11) **204115** (41) 2004 07 26
 (51) **A01N 65/00** (2006.01)
A01N 43/90 (2006.01)
 (21) 357595 (22) 2001 04 09
 (30) 00 0008633 2000 04 07 GB
 00 0024018 2000 10 02 GB
 (86) 2001 04 09 PCT/GB01/01572
 (87) 2001 10 18 WO01/76371, PCT Gazette nr 42/01
 (72) McKechnie Malcolm Tom, Hughes John Farrell,
 Jerrim Karen Louise
 (73) RECKITT BENCKISER (UK) LIMITED, Slough (GB);
 UNIVERSITY OF SOUTHAMPTON, Southampton (GB)
 (54) Sposób dezaktywacji alergenu Der-p i/lub Der-f

B1 (11) **204158** (41) 2000 02 14
 (51) **A01P 1/00** (2006.01)
A01N 37/06 (2006.01)
A01N 37/10 (2006.01)
A61K 33/26 (2006.01)
A61K 31/375 (2006.01)

A61K 31/19 (2006.01)

A61K 31/192 (2006.01)

A61K 31/235 (2006.01)

A61P 31/04 (2006.01)

- (21) 334741 (22) 1999 08 03
 (30) 98 219269 1998 08 03 JP
 (72) Hata Tadayo, Maruoka Toshiyuki
 (73) Kenkohyakunijussai Co.,Ltd., Osaka (JP)
 (54) Kompozycja bakteriobójcza

B1 (11) **204107** (41) 2004 12 27

(51) **A23B 7/05** (2006.01)

- (21) 365222 (22) 2002 03 20
 (30) 01 0100707 2001 03 27 ES
 01 0102413 2001 10 31 ES
 (86) 2002 03 20 PCT/ES02/00132
 (87) 2002 10 03 WO02/76221, PCT Gazette nr 40/02
 (72) Romero Olmedo Matias
 (73) TRADE DESHIDA, S.L., Aravaca (ES)
 (54) Sposób wytwarzania mrożonego produktu z ziemniaków

B1 (11) **204026** (41) 2004 11 15

(51) **A23F 5/46** (2006.01)

- (21) 363240 (22) 2001 12 19
 (30) 00 745124 2000 12 21 US
 (86) 2001 12 19 PCT/US01/49174
 (87) 2002 06 27 WO02/49446, PCT Gazette nr 26/02
 (72) Zeller Barry L., Gaonkar Anilkumar G., Wragg Anthony, Ceriali Stefano
 (73) KRAFT FOODS HOLDINGS, INC., Northfield (US)
 (54) Kawowa kompozycja aromatyczna, rozdrobniony produkt aromatyczny do sporządzania napoju kawowego, oraz rozdrobniona kompozycja rozpuszczalnego produktu kawowego

B1 (11) **204233** (41) 2004 11 02

(51) **A23F 5/48** (2006.01)

- (21) 362568 (22) 2002 01 16
 (30) 01 767403 2001 01 23 US
 (86) 2002 01 16 PCT/US02/01063
 (87) 2002 08 01 WO02/058481, PCT Gazette nr 31/02
 (72) Zeller Bary L., Ceriali Stefano, Wragg Anthony, Gaonkar Anilkumar G.
 (73) KRAFT FOODS HOLDINGS, INC., Northfield (US)
 (54) Sposób wytwarzania kawowej kompozycji aromatycznej

B1 (11) **204109** (41) 2005 02 21

(51) **A23K 1/06** (2006.01)

- (21) 367243 (22) 2002 05 08
 (30) 01 20011008 2001 05 14 FI
 (86) 2002 05 08 PCT/FI02/00393
 (87) 2002 11 21 WO02/091850, PCT Gazette nr 47/02
 (72) Vuorenmaa Juhani, Rautonen Nina
 (73) SUOMEN REHU OY, Helsinki (FI)
 (54) Sposób wytwarzania dodatku do paszy dla zwierząt i jego zastosowanie

B1 (11) **204039** (41) 2005 04 04

(51) **A23K 1/16** (2006.01)

- (21) 368605 (22) 2002 08 19
 (30) 01 0120159 2001 08 20 GB
 02 0207367 2002 03 28 GB
 (86) 2002 08 19 PCT/BE02/00137
 (87) 2003 02 27 WO03/015533, PCT Gazette nr 09/03
 (72) Delcour Jan
 (73) K.U. LEUVEN RESEARCH AND DEVELOPMENT, Leuven (BE)
 (54) Dodatek paszowy i jego zastosowanie oraz pasza

B1 (11) **204219** (41) 2005 05 02

(51) **A23K 1/175** (2006.01)

A23K 1/18 (2006.01)

- (21) 369832 (22) 2002 11 07
 (30) 01 0114387 2001 11 07 FR
 (86) 2002 11 07 PCT/FR02/03820
 (87) 2003 05 15 WO03/039267, PCT Gazette nr 20/03
 (72) Guiller Isabelle, Le Bouquin Anne-Sophie
 (73) DIANA INGREDIENTS, Saint Nolf (FR)
 (54) Zastosowanie pirofosforanu trisodowego w połączeniu z substancją aromatyzującą i/lub wzmacniaczem smaku

B1 (11) **204090** (41) 2005 03 07

(51) **A23L 1/10** (2006.01)

A23L 1/18 (2006.01)

A23L 1/182 (2006.01)

- (21) 362034 (22) 2003 09 06
 (72) Grochowicz Józef, Zawiślak Kazimierz, Panasiewicz Marian, Śląska-Grzywna Beata, Mazur Jacek, Sobczak Paweł
 (73) Uniwersytet Przyrodniczy w Lublinie, Lublin (PL)
 (54) Sposób preparowania ziarna zbóż i nasion

B1 (11) **204137** (41) 2005 05 30

(51) **A23L 1/221** (2006.01)

A23B 7/14 (2006.01)

- (21) 370860 (22) 2002 12 03
 (30) 01 10160309 2001 12 07 DE
 (86) 2002 12 03 PCT/DE02/04669
 (87) 2003 06 19 WO03/049546, PCT Gazette nr 25/03
 (72) Van Aefferden Baudouin
 (73) FUCHS GMBH & CO., Melle (DE)
 (54) Konserwowany preparat ziół aromatycznych i sposób wytwarzania konserwowanego preparatu ziół aromatycznych

B1 (11) **204245** (41) 2004 11 15

(51) **A23L 1/30** (2006.01)

A61K 35/74 (2006.01)

- (21) 363366 (22) 2002 01 17
 (30) 01 20010157 2001 01 25 FI
 (86) 2002 01 17 PCT/FI02/00035
 (87) 2002 08 08 WO02/60276, PCT Gazette nr 32/02
 (72) Mayra-Makinen Annika, Suomalainen Tarja, Vaarala Outi
 (73) VALIO LTD., Helsinki (FI)
 (54) Preparat probiotyczny i zastosowanie preparatu probiotycznego

B1 (11) **204217** (41) 2004 11 02

(51) **A23L 1/308** (2006.01)

C07H 3/06 (2006.01)

A23L 1/09 (2006.01)

- (21) 362684 (22) 2001 12 24
 (30) 00 00204776 2000 12 27 EP
 (86) 2001 12 24 PCT/NL01/00940
 (87) 2002 07 04 WO02/51264, PCT Gazette nr 27/02
 (72) Van Laere Katrien Maria Jozefa, Wissing Elmo
 (73) N.V. NUTRICIA, Zoetermeer (NL)
 (54) Kompozycja odżywcza, dodatek odżywczy oraz zastosowanie oligosacharydów

B1 (11) **204076** (41) 2002 03 11

(51) **A24C 5/20** (2006.01)

- (21) 349546 (22) 2001 09 06
 (30) 00 10044577 2000 09 08 DE
 (72) Schafforz Mathias
 (73) Hauni Maschinenbau AG, Hamburg (DE)
 (54) Sposób i urządzenie do rozdzielania wyjściowej wstęgi materiału opakowaniowego

B1 (11) **204274** (41) 2005 06 27
 (51) **A24D 1/00** (2006.01)
 (21) 371847 (22) 2003 04 07
 (30) 02 60371729 2002 04 12 US
 (86) 2003 04 07 PCT/US03/10646
 (87) 2003 10 23 WO03/086115, PCT Gazette nr 43/03
 (72) Li Ping, Rasouli Firooz, Hajaligol Mohammad
 (73) PHILIP MORRIS PRODUCTS, S.A., Neuchatel (CH)
 (54) Kompozycja ciętego wypełniacza, papieros i sposób wytwarzania papierosa

B1 (11) **204228** (41) 2002 08 12
 (51) **A24D 3/02** (2006.01)
 (21) 351851 (22) 2002 01 24
 (30) 01 10105010 2001 01 29 DE
 (72) Heitmann Uwe, Horn Sönke, Georgitsis Nikolaos, Lorenzen Heinz-Christen, Rocktäschel Steffen, Wolff Stephen, Steiniger Wolfgang, Strohecker Gerd, Rinke Andreas, Schmidt Hans-Herbert
 (73) Hauni Maschinenbau Aktiengesellschaft, Hamburg (DE)
 (54) Urządzenie do wytwarzania filtrów wielosegmentowych

B1 (11) **204128** (41) 2005 05 30
 (51) **A41D 31/00** (2006.01)
 (21) 370458 (22) 2002 12 23
 (30) 01 0130834 2001 12 22 GB
 (86) 2002 12 23 PCT/GB02/05886
 (87) 2003 07 10 WO03/055339, PCT Gazette nr 28/03
 (72) Palmer Richard Martin, Green Philip Charles
 (73) DESIGN BLUE LTD., Hove Park Villas (GB)
 (54) Materiał pochłaniający energię

B1 (11) **204126** (41) 2005 01 10
 (51) **A46B 3/22** (2006.01)
 (21) 365630 (22) 2001 06 28
 (30) 00 10033256 2000 07 10 DE
 (86) 2001 06 28 PCT/EP01/07439
 (87) 2002 01 17 WO02/03831, PCT Gazette nr 03/02
 (72) Weihrauch Georg
 (73) GEKA BRUSH GmbH, Bechhofen-Waizendorf (DE)
 (54) Sposób wytwarzania wyrobów szczecinowych oraz wyrób szczecinowy

B1 (11) **204267** (41) 2004 08 23
 (51) **A47H 5/14** (2006.01)
A47H 5/00 (2006.01)
 (21) 358768 (22) 2003 02 17
 (72) Błacha Dariusz, Wieczorek Ryszard, Pytel Sławomir
 (73) Błacha Dariusz, Wieczorek Ryszard, Pytel Sławomir-Spółka Jawna BĂMAR-POL, Opole (PL)
 (54) Zasłona wielofałdowa

B1 (11) **204098** (41) 2006 02 20
 (51) **A47J 31/40** (2006.01)
 (21) 378008 (22) 2003 10 21
 (30) 03MI 219 2003 02 07 IT
 (86) 2003 10 21 PCT/EP03/11643
 (87) 2004 08 19 WO04/069012, PCT Gazette nr 34/04
 (72) De'Longhi Giuseppe
 (73) DE'LONGHI S.P.A., Treviso (IT)
 (54) Aparat do wytwarzania kawy

B1 (11) **204060** (41) 2005 06 27
 (51) **A47L 13/58** (2006.01)
A47L 13/14 (2006.01)
 (21) 371624 (22) 2003 01 30
 (30) 02 10210569 2002 03 09 DE
 (86) 2003 01 30 PCT/EP03/00919

(87) 2003 09 18 WO03/075737, PCT Gazette nr 38/03
 (72) Dingert Uwe, Jürgens Ralf
 (73) CARL FREUDENBERG KG, Weinheim (DE)
 (54) Wyżymaczka dla płaskiego przyrządu do zmywania i zespół do czyszczenia zawierający płaski przyrząd do zmywania

B1 (11) **204091** (41) 2005 05 30
 (51) **A47L 9/12** (2006.01)
 (21) 363629 (22) 2003 11 21
 (76) Madera Bogusław, Rzeszów (PL)
 (54) Filtr powietrza wylotowego do odkurzacza z napędem elektrycznym

B1 (11) **204092** (41) 2005 12 27
 (51) **A47L 9/26** (2006.01)
 (21) 368509 (22) 2004 06 15
 (76) Madera Bogusław, Rzeszów (PL)
 (54) Zwijacz przewodu przyłączeniowego

B1 (11) **204074** (41) 2009 03 30
 (51) **A61D 1/00** (2006.01)
A61B 17/56 (2006.01)
A61B 17/16 (2006.01)
 (21) 383385 (22) 2007 09 18
 (72) Marcol Wiesław, Lewin-Kowalik Joanna, Ślusarczyk Wojciech, Właszczuk Adam, Kęsy Jan
 (73) Śląski Uniwersytet Medyczny w Katowicach, Katowice (PL)
 (54) Urządzenie do wywoływania kontrolowanego urazu rdzenia kręgowego u zwierząt laboratoryjnych

B1 (11) **204062** (41) 2004 05 04
 (51) **A61H 3/00** (2006.01)
A61H 3/02 (2006.01)
 (21) 356762 (22) 2002 10 21
 (72) Kordyl Grzegorz
 (73) Firma Ortopedyczna MEDORT S.A., Warszawa (PL)
 (54) Urządzenie umożliwiające chodzenie osobom z paralizem lub niedowładem kończyn dolnych

B1 (11) **204106** (41) 2004 12 27
 (51) **A61J 7/02** (2006.01)
A61J 7/00 (2006.01)
A61K 9/14 (2006.01)
A61K 47/12 (2006.01)
A61M 13/00 (2006.01)
A61J 1/03 (2006.01)
A61M 15/00 (2006.01)
 (21) 365076 (22) 2001 02 26
 (30) 00 0004701 2000 02 28 GB
 00 0009023 2000 04 12 GB
 (86) 2001 02 26 PCT/IB01/00251
 (87) 2001 09 07 WO01/64182, PCT Gazette nr 36/01
 (72) Staniforth John, Tobby Michael
 (73) PHARMAKODEX LIMITED, Chippenham (GB)
 (54) Zestaw do dostarczania środka terapeutycznego

B1 (11) **204232** (41) 2004 11 02
 (51) **A61K 31/05** (2006.01)
A61K 36/53 (2006.01)
A61K 36/534 (2006.01)
A61K 36/537 (2006.01)
A61K 36/31 (2006.01)
A61K 36/45 (2006.01)
A61K 36/23 (2006.01)
A61K 36/752 (2006.01)
A61K 36/73 (2006.01)
A61K 36/896 (2006.01)

A61K 36/738 (2006.01)
A61K 36/70 (2006.01)
A61K 36/80 (2006.01)
A61K 36/30 (2006.01)
A61P 31/04 (2006.01)
 (21) 362405 (22) 2001 08 16
 (30) 00 20001832 2000 08 18 FI
 (86) 2001 08 16 PCT/FI01/00726
 (87) 2002 02 21 WO02/14464, PCT Gazette nr 08/02
 (72) Vuorela Heikki, Vuorela Pia, Hiltunen Raimo, Leinonen Maija, Saikku Pekka
 (73) CONTROL-OX OY, Helsinki (FI)
 (54) Zastosowanie związku fenolowego do wytwarzania leku przeznaczonego do leczenia i/ lub zapobiegania zakażeniom Chlamydiami

B1 (11) **204075** (41) 2001 06 18
 (51) **A61K 31/166** (2006.01)
A61K 31/137 (2006.01)
A61P 25/06 (2006.01)
 (21) 342546 (22) 1999 02 17
 (30) 98 19807535 1998 02 21 DE
 (86) 1999 02 17 PCT/DE99/00428
 (87) 1999 08 26 WO99/42095, PCT Gazette nr 34/99
 (72) Raber Marc, Momberger Helmut
 (73) MEDA PHARMA GmbH & Co. KG, Bad Homburg (DE)
 (54) Zastosowanie kompozycji farmaceutycznej zawierającej meklopramid oraz tramadol do wytwarzania leku

B1 (11) **204151** (41) 2003 06 30
 (51) **A61K 31/4196** (2006.01)
A61P 31/10 (2006.01)
 (21) 351372 (22) 2001 12 24
 (72) Kazimierzczak Jerzy, Huras Bogumiła, Czajka Magdalena, Cieniecka-Rosłonkiewicz Anna, Filipiak Krystyna, Londzin Wiesław
 (73) Instytut Przemysłu Organicznego, Warszawa (PL)
 (54) Środek do zwalczania grzybicy wapiennej u pszczoł

B1 (11) **204246** (41) 2004 11 29
 (51) **A61K 31/485** (2006.01)
A61K 31/55 (2006.01)
A61K 31/216 (2006.01)
A61P 13/02 (2006.01)
 (21) 363677 (22) 2001 11 28
 (30) 00 10059415 2000 11 30 DE
 (86) 2001 11 28 PCT/EP01/13911
 (87) 2002 06 06 WO02/43713, PCT Gazette nr 23/02
 (72) Christoph Thomas
 (73) GRÜNENTHAL GMBH, Akwizgran (DE)
 (54) Zastosowanie słabych opioidów i mieszanych opioidowych substancji agonistycznych/antagonistycznych do terapii nietrzymania moczu

B1 (11) **204002** (41) 2004 11 02
 (51) **A61K 31/575** (2006.01)
A61P 11/00 (2006.01)
A61K 31/4704 (2006.01)
 (21) 362443 (22) 2001 12 03
 (30) 00 0029562 2000 12 04 GB
 (86) 2001 12 03 PCT/EP01/14122
 (87) 2002 06 13 WO02/45703, PCT Gazette nr 24/02
 (72) Cuenoud Bernard, Fairhurst Robin Alec, Lowther Nicholas
 (73) NOVARTIS AG, Basel (CH)
 (54) Lek zawierający kortykosteroid oraz zestaw

B1 (11) **204001** (41) 2004 10 04
 (51) **A61K 31/663** (2006.01)
A61P 19/00 (2006.01)

(21) 361774 (22) 2001 11 27
 (30) 00 0029111 2000 11 29 GB
 (86) 2001 11 27 PCT/EP01/13836
 (87) 2002 06 06 WO02/43738, PCT Gazette nr 23/02
 (72) Fox Alyson, Green Jonathan, O'Reilly Terence, Urban Laszlo, Walker Katharine
 (73) NOVARTIS AG, Basel (CH)
 (54) Zastosowanie kwasu zoledronowego do zwalczania bólu

B1 (11) **204008** (41) 2002 08 12
 (51) **A61K 35/407** (2006.01)
A61K 35/74 (2006.01)
A61P 37/02 (2006.01)
 (21) 345637 (22) 2001 02 02
 (76) Krotkiewski Marcin, Askim (SE)
 (54) Preparat farmaceutyczny do stymulowania odporności immunologicznej

B1 (11) **204103** (41) 2004 11 29
 (51) **A61K 36/28** (2006.01)
A61K 36/484 (2006.01)
A61K 36/87 (2006.01)
A61P 17/16 (2006.01)
A61K 8/97 (2006.01)
A61Q 17/04 (2006.01)
 (21) 363649 (22) 2002 02 26
 (30) 01MI 0429 2001 03 02 IT
 (86) 2002 02 26 PCT/EP02/02027
 (87) 2002 09 19 WO02/072051, PCT Gazette nr 38/02
 (72) Di Pierro Francesco
 (73) INDENA S.p.A., Milano (IT)
 (54) Farmaceutyczne i kosmetyczne kompozycje do ochrony skóry przed uszkodzeniami powodowanymi promieniowaniem słonecznym

B1 (11) **204278** (41) 2004 12 27
 (51) **A61K 38/04** (2006.01)
A61P 31/04 (2006.01)
 (21) 365075 (22) 2001 08 02
 (30) 00 0010245 2000 08 03 FR
 (86) 2001 08 02 PCT/FR01/02520
 (87) 2002 02 14 WO02/11751, PCT Gazette nr 07/02
 (72) Feger Céline, Moreillon Philippe, Vouillamoz Jacques
 (73) MONARCH PHARMACEUTICALS IRELAND LIMITED, Dublin (IE)
 (54) Kompozycja farmaceutyczna wstrzykiwalna oraz zestaw zawierający kombinację dalfoprystyny i chinuprystyny oraz cefpirom

B1 (11) **204102** (41) 2004 09 06
 (51) **A61K 38/12** (2006.01)
A61P 27/02 (2006.01)
A61K 31/535 (2006.01)
A61K 31/353 (2006.01)
A61K 9/51 (2006.01)
 (21) 360366 (22) 2001 10 30
 (30) 00 00124817 2000 11 01 EP
 00 002446 2000 11 14 US
 (86) 2001 10 30 PCT/EP01/12526
 (87) 2002 05 30 WO02/41910, PCT Gazette nr 22/02
 (72) Bender Hans-Markus, Haunschild Jutta, Wiesner Matthias, Lang Ulrich, Friedlander Martin
 (73) MERCK PATENT GMBH, Darmstadt (DE)
 (54) Zastosowanie inhibitorów $\alpha_v\beta_3$ i/lub $\alpha_v\beta_3$ lub do otrzymywania leku do profilaktyki i/lub terapii chorób oczu.

B1 (11) **204269** (41) 2000 07 17
 (51) **A61K 38/14** (2006.01)
A61K 31/132 (2006.01)
A61P 1/12 (2006.01)

(21) 330777 (22) 1999 01 12
 (76) Pierzynowski Stefan G., Lund (SE); Weström Björn, Angelholm (SE); Zabielski Romuald, Warszawa (PL)
 (54) Zastosowanie białka z grupy glikoprotein do wytwarzania preparatu zwiększającego wykorzystanie białka i/lub zapobiegania biegunkom okresu odsadzeniowego u małych ssaków, zwłaszcza gospodarskich oraz dzieci

B1 (11) **204010** (41) 2004 04 05

(51) **A61K 38/17** (2006.01)
A61P 35/00 (2006.01)

(21) 355102 (22) 2000 10 05
 (30) 99 60157933 1999 10 06 US
 00 60181807 2000 02 11 US
 00 60215688 2000 06 30 US
 (86) 2000 10 05 PCT/US00/27579
 (87) 2001 04 12 WO01/24811, PCT Gazette nr 15/01
 (72) Schneider Pascal, Thompson Jeffrey, Cachero Teresa, Ambrose Christine, Rennert Paul
 (73) BIOGEN IDEC MA INC., Cambridge (US); APOXIS S.A., Lausanne (CH)
 (54) Zastosowanie polipeptydu zdolnego do wiązania liganda indukcyjnego proliferację (APRIL)

B1 (11) **204231** (41) 2004 10 18

(51) **A61K 38/19** (2006.01)
C07K 14/52 (2006.01)
C12N 15/19 (2006.01)
A61P 25/00 (2006.01)

(21) 362350 (22) 2001 10 03
 (30) 00 00121665 2000 10 04 EP
 (86) 2001 10 03 PCT/EP01/11428
 (87) 2002 04 11 WO02/28419, PCT Gazette nr 15/02
 (72) Proudfoot Amanda, Wells Timothy N.C., Kosko-Vilbois Marie
 (73) LABORATOIRES SERONO SA, Coinsins (CH)
 (54) Zastosowanie mutanta chemokiny CC, kompozycja farmaceutyczna do leczenia stwardnienia rozsianego, skrócona i zmutowana ludzka RANTES i sposób jej wytwarzania, cząsteczka DNA i zawierający ją wektor ekspresyjny oraz komórka gospodarza

B1 (11) **204285** (41) 2004 11 02

(51) **A61K 38/36** (2006.01)
A61K 47/48 (2006.01)
C07K 14/745 (2006.01)
A61P 7/02 (2006.01)

(21) 362856 (22) 2001 02 12
 (30) 00 200000218 2000 02 11 DK
 00 200001558 2000 10 18 DK
 (86) 2001 02 12 PCT/DK01/00094
 (87) 2001 08 16 WO01/58935, PCT Gazette nr 33/01
 (72) Andersen Kim Vilbour, Pedersen Anders Hjelholt, Bornaes Claus
 (73) Bayer HealthCare LLC, Berkeley (US)
 (54) Koniugat polipeptydowy, polipeptyd, sekwencja nukleotydu, wektor ekspresyjny, komórka gospodarz, sposób wytwarzania koniugatu polipeptydowego, środek farmaceutyczny i zastosowanie koniugatu polipeptydowego

B1 (11) **204305** (41) 2005 03 07

(51) **A61K 51/00** (2006.01)
C07B 59/00 (2006.01)
C07H 5/02 (2006.01)

(21) 367772 (22) 2002 06 18
 (30) 01 0115927 2001 06 29 GB
 (86) 2002 06 18 PCT/GB02/02505
 (87) 2003 01 09 WO03/002157, PCT Gazette nr 02/03
 (72) Luthra Sajinder Kaur, Brady Frank, Wadsworth Harry John, Gibson Alexander Mark, Glaser Matthias Eberhard

(73) GE HEALTHCARE LIMITED, Little Chalfont (GB); HAMMERSMITH IMANET LTD, London (GB)

(54) Sposób wytwarzania ¹⁸F-znakowanego wskaźnika, związki stosowane w sposobie, radiofarmaceutyczny zestaw do wytwarzania ¹⁸F-znakowanego wskaźnika i nabój do zestawu radiofarmaceutycznego

B1 (11) **204133** (41) 2005 04 04

(51) **A61K 8/02** (2006.01)
A61K 8/73 (2006.01)
A61Q 11/00 (2006.01)

(21) 368881 (22) 2002 08 19
 (30) 01 933095 2001 08 20 US
 (86) 2002 08 19 PCT/US02/26203
 (87) 2003 02 27 WO03/015749, PCT Gazette nr 09/03
 (72) Xu Guofeng, Reci Mel, Blackwell Bernie L., Robinson Richard S., Viscio David B., Curtis John P.
 (73) COLGATE-PALMOLIVE COMPANY, Nowy Jork (US)
 (54) Kompozycja filmu do odświeżania oddechu

B1 (11) **204306** (41) 2004 12 27

(51) **A61K 8/25** (2006.01)
A61N 8/60 (2006.01)
A61K 8/92 (2006.01)
A61Q 9/04 (2006.01)

(21) 365004 (22) 2001 08 09
 (30) 00 0019651 2000 08 10 GB
 (86) 2001 08 09 PCT/GB01/03580
 (87) 2002 02 14 WO02/11687, PCT Gazette nr 07/02
 (72) Acher David, de la Torre Frederic
 (73) RECKITT BENCKISER (UK) LIMITED, Slough (GB)
 (54) Kompozycje do depilacji, produkt do depilacji oraz sposób depilowania

B1 (11) **204200** (41) 2003 09 22

(51) **A61K 8/37** (2006.01)
A61K 8/92 (2006.01)
A61K 8/89 (2006.01)
A61Q 15/00 (2006.01)

(21) 352963 (22) 2000 06 02
 (30) 99 9912924 1999 06 03 GB
 00 0011084 2000 05 08 GB
 (86) 2000 06 02 PCT/EP00/05106
 (87) 2000 12 14 WO00/74640, PCT Gazette nr 50/00
 (72) Emslie Bruce Steven, Stoimenof Laura Dimitrova, Turner Graham Andrew
 (73) UNILEVER N.V., Rotterdam (NL)
 (54) Przeciwpotowa kompozycja i sposób wytwarzania bezwodnego przeciwpotowego sztyftu oraz sposób wytwarzania przeciwpotowego emulsyjnego sztyftu

B1 (11) **204182** (41) 1999 12 06

(51) **A61K 8/49** (2006.01)
A61K 8/34 (2006.01)
A61Q 5/06 (2006.01)

(21) 333399 (22) 1999 05 27
 (30) 98 9806751 1998 05 28 FR
 (72) Rondeau Christine
 (73) L'OREAL, Paryż (FR)
 (54) Kompozycja do bezpośredniego farbowania włókien keratynowych, sposoby bezpośredniego farbowania oraz wieloorzędziowy zestaw do farbowania przy użyciu tej kompozycji

B1 (11) **204183** (41) 2000 01 17

(51) **A61K 8/49** (2006.01)
A61K 8/73 (2006.01)
A61K 8/81 (2006.01)
A61Q 5/06 (2006.01)

(21) 334274 (22) 1999 07 08
 (30) 98 9808835 1998 07 09 FR
 (72) Lang Gerard, Cotteret Jean
 (73) L'OREAL, Paryż (FR)
 (54) Kompozycja do farbowania włókien keratynowych a szczególności ludzkich włókien keratynowych, sposoby farbowania włókien keratynowych i wieloprzedziałowy zestaw do farbowania z wykorzystaniem tej kompozycji

B1 (11) **204063** (41) 2003 05 19
 (51) **A61K 8/898** (2006.01)
A61Q 5/02 (2006.01)
A61Q 5/10 (2006.01)
 (21) 357037 (22) 2002 11 08
 (30) 01 0114475 2001 11 08 FR
 (72) Gawtrej Jonathan, Restle Serge, Devin-Baudoin Priscille, Sabbagh Anne
 (73) L'OREAL, Paryż (FR)
 (54) Zastosowanie określonych aminosilikonów w traktowaniu po farbowaniach bezpośrednich albo utleniających włókien keratynowych

B1 (11) **204185** (41) 2003 05 19
 (51) **A61K 8/898** (2006.01)
A61Q 5/10 (2006.01)
 (21) 357009 (22) 2002 11 07
 (30) 01 0114483 2001 11 08 FR
 (72) Devin-Baudoin Priscille, Sabbagh Anne
 (73) L'ORÉAL, Paryż (FR)
 (54) Zastosowanie określonych aminosilikonów do wstępnego traktowania przy farbowaniu bezpośrednim lub utleniającym włókien keratynowych

B1 (11) **204127** (41) 2005 02 07
 (51) **A61K 8/97** (2006.01)
A61K 8/27 (2006.01)
A61K 8/67 (2006.01)
A61Q 19/08 (2006.01)
A61K 36/23 (2006.01)
A61K 36/87 (2006.01)
A61K 31/355 (2006.01)
A61K 33/30 (2006.01)
 (21) 366605 (22) 2002 05 10
 (30) 01MI 1022 2001 05 17 IT
 (86) 2002 05 10 PCT/EP02/05147
 (87) 2002 11 21 WO02/92042, PCT Gazette nr 47/02
 (72) Di Pierro Francesco
 (73) INDENA S.p.A., Mediolan (IT)
 (54) Kompozycje farmaceutyczne i kosmetyczne zawierające składniki pochodzenia roślinnego oraz zastosowania

B1 (11) **204004** (41) 2004 12 13
 (51) **A61K 8/97** (2006.01)
A61K 8/98 (2006.01)
A61Q 19/04 (2006.01)
A61Q 19/08 (2006.01)
A61K 35/32 (2006.01)
A61K 31/726 (2006.01)
A61K 36/87 (2006.01)
A61K 36/81 (2006.01)
 (21) 364466 (22) 2001 05 10
 (30) 00 200000782 2000 05 12 DK
 (86) 2001 05 10 PCT/DK01/00331
 (87) 2001 11 15 WO01/85182, PCT Gazette nr 46/01
 (76) Olson Bengt Krister, Kopenhaga (DK)
 (54) Kompozycja zawierająca ekstrakty chrząstki oraz hydrofilowe i lipofilowe przeciwutleniające oraz jej zastosowanie

B1 (11) **204079** (41) 2006 02 20
 (51) **A61K 9/00** (2006.01)
A61K 9/20 (2006.01)
A61K 9/28 (2006.01)
A61K 31/18 (2006.01)
A61K 47/32 (2006.01)
A61K 47/44 (2006.01)
A61P 13/08 (2006.01)
 (21) 369566 (22) 2004 08 12
 (72) Wiąckowski Lech, Szelejewski Wiesław, Zaremba Andrzej, Pesta-Dynda Edyta, Marchlewska-Cela Zofia
 (73) Instytut Farmaceutyczny, Warszawa (PL)
 (54) Stały doustny preparat chlorowodorku tamsulozyny o przedłużonym uwalnianiu i sposób jego wytwarzania

B1 (11) **204210** (41) 2001 07 30
 (51) **A61K 9/06** (2006.01)
A61K 9/70 (2006.01)
A61K 31/57 (2006.01)
 (21) 343256 (22) 1999 03 23
 (30) 98 9803533 1998 03 23 FR
 (86) 1999 03 23 PCT/FR99/00680
 (87) 1999 09 30 WO99/48477, PCT Gazette nr 39/99
 (72) Lanquetin Michel, Paris Jacques, Thomas Jean-Louis
 (73) LABORATOIRE THERAMEX S.A., Monako (MC)
 (54) Miejscowa kompozycja hormonalna o działaniu ogólnoustrojowym w postaci żelu do korygowania niedoboru progesteronu u kobiet

B1 (11) **204298** (41) 2004 12 27
 (51) **A61K 9/10** (2006.01)
A61K 47/34 (2006.01)
A61K 47/38 (2006.01)
 (21) 365195 (22) 2001 04 19
 (30) 00 577875 2000 05 25 US
 (86) 2001 04 19 PCT/US01/12652
 (87) 2001 12 06 WO01/91720, PCT Gazette nr 49/01
 (72) Ramstack J. Michael, Riley M.Gary I., Zale Stephen E., Hotz Joyce M., Johnson Olufunmi L.
 (73) ALKERMES CONTROLLED THERAPEUTICS, INC., Cambridge (US)
 (54) Kompozycja odpowiednia do wstrzykiwania zawierająca mikrocząstki zawierające substancję czynną i polimerowy środek wiążący

B1 (11) **204141** (41) 2003 04 07
 (51) **A61K 9/14** (2006.01)
A61K 47/04 (2006.01)
 (21) 356358 (22) 2002 09 27
 (30) 01 966441 2001 09 28 US
 (72) Szymczak Christopher E., Walter James T.
 (73) MCNEIL-PPC, INC., Skillman (US)
 (54) Stała postać dawkowa simetikonu do podawania doustnego

B1 (11) **204213** (41) 2004 08 23
 (51) **A61K 9/14** (2006.01)
A61K 9/72 (2006.01)
A61K 31/167 (2006.01)
A61K 31/58 (2006.01)
A61P 11/06 (2006.01)
 (21) 358875 (22) 2001 04 17
 (30) 00 0009469 2000 04 17 GB
 00 00113608 2000 06 27 EP
 (86) 2001 04 17 PCT/EP01/04338
 (87) 2001 10 25 WO01/78693, PCT Gazette nr 43/01
 (72) Stanforth John Nicholas, Vodden Morton David Alexander, Gill Rajbir, Brambilla Geatano, Musa Rossella, Ferrarini Lorenzo
 (73) CHIESI FARMACEUTICI S.P.A., Parma (IT)
 (54) Proszek do stosowania w inhalatorze proszkowym oraz sposób jego wytwarzania

B1 (11) **204264** (41) 2002 03 25
 (51) **A61K 9/16** (2006.01)
A61K 45/08 (2006.01)
 (62) 347126
 (21) 383971 (22) 1999 09 24
 (30) 98 9803240 1998 09 24 SE
 (86) 1999 09 24 PCT/SE99/01687
 (87) 2000 03 30 WO00/16750, PCT Gazette nr 13/00
 (72) Nyström Christer, Pettersson Anders
 (73) OREXO AB, Uppsala (SE)
 (54) Bioadhezyjna i/lub mukoadhezyjna kompozycja farmaceutyczna

B1 (11) **204120** (41) 2004 06 14
 (51) **A61K 9/48** (2006.01)
 (21) 356177 (22) 2000 11 16
 (30) 99 99811071 1999 11 19 EP
 (86) 2000 11 16 PCT/CH00/00616
 (87) 2001 05 31 WO01/37817, PCT Gazette nr 22/01
 (72) Tomka Ivan, Engel Dieter Wolfgang, Brocker Erich, Menard Rico
 (73) SWISS CAPS RECHTE UND LIZENZEN AG, Kirchberg (CH)
 (54) Sposób wytwarzania wyrobu kształtowego zawierającego skrobię, kompozycja zawierająca skrobię, wyrób kształtowy zawierający skrobię oraz urządzenie do wytwarzania miękkiej kapsułki zawierającej skrobię

B1 (11) **204251** (41) 2004 08 23
 (51) **A61K 9/72** (2006.01)
A61K 9/14 (2006.01)
 (21) 359289 (22) 2001 04 17
 (30) 00 0009469 2000 04 17 GB
 00 00113608 2000 06 27 EP
 (86) 2001 04 17 PCT/GB01/01751
 (87) 2001 10 25 WO01/78695, PCT Gazette nr 43/01
 (72) Staniforth John Nicholas, Morton David Alexander Vodden, Gill Rajbir, Brambilla Gaetano, Musa Rossella, Ferrarini Lorenzo
 (73) VECTURA LIMITED, Bath (GB)
 (54) Proszek do zastosowania w inhalatorze na suchy proszek oraz sposoby wykonania tego proszku

B1 (11) **204244** (41) 2004 11 15
 (51) **A61L 15/60** (2006.01)
 (21) 363151 (22) 2002 06 07
 (30) 01 173392 2001 06 08 JP
 01 173417 2001 06 08 JP
 (86) 2002 06 07 PCT/JP02/05642
 (87) 2002 12 19 WO02/100451, PCT Gazette nr 51/02
 (72) Nakashima Yasuhisa, Ikeuchi Hiroyuki, Fujita Yasuhiro, Nagasawa Makoto, Sakamoto Shigeru, Dairoku Yorimichi, Wada Katsuyuki, Fujino Shinichi, Kitayama Toshimasa, Hitomi Kazuhisa
 (73) NIPPON SHOKUBAI CO., LTD., Osaka (JP)
 (54) Środek absorbujący wodę i sposób jego wytwarzania, oraz materiał higieniczny

B1 (11) **204065** (41) 2004 09 06
 (51) **A61L 27/08** (2006.01)
A61F 2/20 (2006.01)
 (21) 358951 (22) 2003 03 03
 (72) Błazewicz Stanisław, Pamuła Elżbieta, Konieczna Bożena, Pilch Jan, Bielecki Ireneusz, Maliński Marian
 (73) Akademia Górniczo-Hutnicza im. Stanisława Staszica, Kraków (PL)
 (54) Sposób wytwarzania materiału na implanty do rekonstrukcji tkanki chrzęstnej

B1 (11) **204303** (41) 2005 10 31
 (51) **A61M 15/00** (2006.01)
 (21) 374794 (22) 2002 03 20

(30) 01 835302 2001 04 16 US
 (86) 2002 03 20 PCT/US02/08298
 (87) 2002 10 24 WO02/083220, PCT Gazette nr 43/02
 (72) Edwards David, Delong Mark, Dunbar Craig, Penachio Ernest E., Stapleton Kevin, Wolff Mark
 (73) Alkermes, Inc., Cambridge (US)
 (54) Urządzenie do emitowania proszku

B1 (11) **204150** (41) 2005 09 05
 (51) **A61M 16/04** (2006.01)
A61B 5/08 (2006.01)
 (21) 373498 (22) 2002 03 21
 (30) 01 142228 2001 03 23 IL
 (86) 2002 03 21 PCT/IL02/00230
 (87) 2002 10 03 WO02/076279, PCT Gazette nr 40/02
 (72) Efrati Shai
 (73) HOSPITECH RESPIRATION Ltd., Petach-Tikva (IL)
 (54) Urządzenie do intubacji

B1 (11) **204122** (41) 2004 08 23
 (51) **A61M 5/30** (2006.01)
A61M 5/303 (2006.01)
A61M 5/20 (2006.01)
A61M 5/31 (2006.01)
C06B 45/02 (2006.01)
 (21) 359093 (22) 2001 06 20
 (30) 00 0007984 2000 06 22 FR
 (86) 2001 06 20 PCT/FR01/01922
 (87) 2001 12 27 WO01/97884, PCT Gazette nr 52/01
 (72) Alexandre Patrick, Brouquieres Bernard, Roller Denis
 (73) CROSSJECT, Paris Cedex (FR)
 (54) Strzykawka bezigłowa

B1 (11) **204227** (41) 2004 10 18
 (51) **A61M 5/32** (2006.01)
 (21) 362318 (22) 2002 04 09
 (30) 01 60282765 2001 04 10 US
 (86) 2002 04 09 PCT/EP02/04008
 (87) 2002 12 05 WO02/096488, PCT Gazette nr 49/02
 (72) Cherif-Cheikh Roland
 (73) SOCIETE DE CONSEILS DE RECHERCHES ET D'APPLICATIONS SCIENTIFIQUES SAS, Paryż (FR)
 (54) Urządzenie do wstrzykiwania pacjentowi ciekłej lub pół-stałej kompozycji

B1 (11) **204005** (41) 2005 03 21
 (51) **A61M 5/50** (2006.01)
A61M 5/32 (2006.01)
 (21) 368457 (22) 2002 07 30
 (30) 01BO 0497 2001 07 31 IT
 (86) 2002 07 30 PCT/EP02/08534
 (87) 2003 02 13 WO03/011381, PCT Gazette nr 07/03
 (72) Villa Danilo, Minari Emanuele
 (73) DELTA MED S.R.L., Viadana (IT)
 (54) Urządzenie ochronne przeznaczone dla igły i igła, w szczególności igła kaniuli

B1 (11) **204156** (41) 2006 10 02
 (51) **A62B 23/00** (2006.01)
A61F 9/06 (2006.01)
 (21) 374070 (22) 2005 04 01
 (72) Pościk Adam
 (73) Centralny Instytut Ochrony Pracy Ą Państwowy Instytut Badawczy, Warszawa (PL)
 (54) Aktywny filtr spawalniczy

B1 (11) **204019** (41) 2006 12 11
 (51) **A62C 3/00** (2006.01)

- (21) 375521 (22) 2005 06 05
 (72) Duda Ludomir, Tarnogrodzki Antoni, Łada Zygmunt
 (73) TELESTO Sp. z o.o., Warszawa (PL)
 (54) Urządzenie do gaszenia pożarów i głowica gasząca
-
- B1 (11) **204170** (41) 2006 12 27
 (51) **A62C 35/58** (2006.01)
A62C 35/60 (2006.01)
A62C 35/62 (2006.01)
A62C 35/64 (2006.01)
 (21) 375848 (22) 2005 06 23
 (72) Klekot Henryk
 (73) Przedsiębiorstwo Handlowo-Usługowe HEWAM Sp. z o.o., Czeladź (PL)
 (54) Układ dosilania wewnętrznej wodnej instalacji gaśniczej z zaworami hydrantowymi
-
- B1 (11) **204242** (41) 2005 04 04
 (51) **A63B 5/02** (2006.01)
B66F 11/00 (2006.01)
 (21) 362578 (22) 2003 10 02
 (76) Szczepanik Wiesław, Piotrków Trybunalski (PL)
 (54) Stojak do skoku o tyczce
-
- B1 (11) **204243** (41) 2005 04 04
 (51) **A63B 5/02** (2006.01)
B66F 11/00 (2006.01)
 (21) 362579 (22) 2003 10 02
 (76) Szczepanik Wiesław, Piotrków Trybunalski (PL)
 (54) Zespół przesuwu kolumny stojaka do skoku o tyczce
-
- B1 (11) **204268** (41) 2006 10 02
 (51) **A63B 67/04** (2006.01)
A67F 7/06 (2006.01)
 (21) 373828 (22) 2005 03 21
 (72) Kluska Tomasz, Widenka Zbigniew
 (73) WIK Spółka z o.o., Kostkowiec (PL)
 (54) Urządzenie do gry w crazy squasha
-
- B1 (11) **204134** (41) 2006 02 06
 (51) **B01D 25/32** (2006.01)
 (21) 369380 (22) 2004 08 02
 (72) Okulski Andrzej
 (73) Fabryka Maszyn Górniczych PIOMA S.A., Piotrków Trybunalski (PL)
 (54) Wózek przesuwu płyt w prasie filtracyjnej
-
- B1 (11) **204155** (41) 2005 03 07
 (51) **B01D 46/00** (2006.01)
F24F 7/007 (2006.01)
 (21) 365760 (22) 2004 03 02
 (23) 2003 09 02 XI Międzynarodowy Salon Przemysłu Obronnego Kielce
 (72) Borzęcki Czesław, Draus Andrzej, Guzy Edward, Kozik Wincenty, Szczotarz Grzegorz
 (73) Fabryka Sprzętu Ratunkowego i Lamp Górniczych FASER S.A., Tarnowskie Góry (PL)
 (54) Urządzenie filtrowentylacyjne
-
- B1 (11) **204071** (41) 2005 06 27
 (51) **B01D 53/86** (2006.01)
 (21) 371791 (22) 2003 03 21
 (30) 02 10215605 2002 04 09 DE
 (86) 2003 03 21 PCT/EP03/02958
 (87) 2003 10 16 WO03/084646, PCT Gazette nr 42/03
 (72) Schwefer Meinhard, Groves Michael
 (73) UHDE GMBH, Dortmund (DE)
 (54) Sposób zmniejszania zawartości NO_x i N₂O w gazach, zwłaszcza w gazach procesowych i gazach odlotowych

- B1 (11) **204260** (41) 2004 11 29
 (51) **B01D 9/00** (2006.01)
C11B 7/00 (2006.01)
A23D 7/05 (2006.01)
 (21) 363512 (22) 2001 07 11
 (30) 00 0017626 2000 07 18 GB
 00 00204709 2000 12 22 EP
 (86) 2001 07 11 PCT/EP01/08022
 (87) 2002 01 24 WO02/05921, PCT Gazette nr 04/02
 (72) Janssen Jo, Blindt Renoo Avinash, Patrick Maria, Arends Berend Jan
 (73) UNILEVER N.V., Rotterdam (NL)
 (54) Sposób prowadzenia krystalizacji fazy stałej z ciekłego oleju tri-glicerydowego, sposób frakcjonowania oleju tri-glicerydowego, sposób przygotowania pasty do smarowania na bazie emulsji tłuszczu ciągłego, sposób przygotowywania pasty do smarowania na bazie emulsji wodno-oleistej
-
- B1 (11) **204099** (41) 1999 04 12
 (51) **B01J 29/06** (2006.01)
B01J 35/08 (2006.01)
B01J 29/04 (2006.01)
C01B 37/02 (2006.01)
C01B 39/02 (2006.01)
C01B 37/00 (2006.01)
 (21) 328990 (22) 1998 10 02
 (30) 97MI 2250 1997 10 03 IT
 (72) Carati Angela, Bellussi Giuseppe, Mantegazza Mariangela, Petrini Guido
 (73) Enichem S.p.A., S.Donato Milanese (Milano) (IT)
 (54) Sposób wytwarzania katalizatora zeolitowego
-
- B1 (11) **204288** (41) 2005 11 28
 (51) **B02B 1/04** (2006.01)
A23L 1/16 (2006.01)
 (21) 375438 (22) 2003 09 26
 (30) 02 0211970 2002 09 27 FR
 (86) 2003 09 26 PCT/FR03/02831
 (87) 2004 04 08 WO04/028695, PCT Gazette nr 15/04
 (72) Coste Christian, Bailli Alain, Dubois Michel
 (73) GREEN TECHNOLOGIES SARL, Saint Malo (FR)
 (54) Sposób obróbki ozonem materiałów roślinnych oraz sposób wytwarzania mąk, drobnych kasz albo gotowych makaronów
-
- B1 (11) **204083** (41) 2004 04 19
 (51) **B07C 5/344** (2006.01)
 (21) 355385 (22) 2001 01 12
 (30) 00 10003562 2000 01 27 DE
 (86) 2001 01 12 PCT/DE01/00108
 (87) 2001 08 02 WO01/54830, PCT Gazette nr 31/01
 (72) Harbeck Hartmut, Petzold Günther, Reischmann Gerd
 (73) COMMODAS GMBH, Wedel (DE)
 (54) Sposób oddzielania frakcji metalowych ze strumienia materiału masowego oraz urządzenie do oddzielania frakcji metalowych ze strumienia materiału masowego
-
- B1 (11) **204148** (41) 2004 12 13
 (51) **B08B 9/08** (2006.01)
 (21) 368667 (22) 2004 06 21
 (72) Olewiński Piotr, Broda Jerzy
 (73) NOVOL Spółka z o.o., Komorniki (PL)
 (54) Urządzenie do mycia beczek
-
- B1 (11) **204294** (41) 2005 05 30
 (51) **B09B 3/00** (2006.01)
F23G 5/027 (2006.01)
C10B 53/02 (2006.01)
C10B 1/10 (2006.01)

(21) 363785 (22) 2003 11 28
 (72) Bis Zbigniew, Nowak Wojciech
 (73) FLUID-KOOPERACJA Sp. z o.o., Sędziszów (PL); , ()
 (54) Sposób i urządzenie do autotermicznej waloryzacji stałych paliw odpadowych oraz biomasy zwłaszcza dla czystej produkcji energii elektrycznej i ciepła

B1 (11) **204048** (41) 2005 03 07
 (51) **B22C 15/24** (2006.01)
B22C 9/12 (2006.01)
 (21) 367721 (22) 2002 09 09
 (30) 01 10144193 2001 09 08 DE
 (86) 2002 09 09 PCT/EP02/10079
 (87) 2003 03 20 WO03/022487, PCT Gazette nr 12/03
 (72) Stauder Bernhard
 (73) NEMAK LINZ GMBH, Linz (AT)
 (54) Sposób i strzelarka formierska do wytwarzania części form odlewniczych, zwłaszcza rdzeni, do odlewania stopionego metalu

B1 (11) **204095** (41) 2005 05 30
 (51) **B22D 19/02** (2006.01)
B22D 19/06 (2006.01)
 (21) 370794 (22) 2002 09 30
 (30) 01 01870267 2001 12 04 EP
 (86) 2002 09 30 PCT/BE02/00150
 (87) 2003 06 12 WO03/047791, PCT Gazette nr 24/03
 (72) Vescera Francesco, Poncin Claude
 (73) MAGOTTEAUX INTERNATIONAL S.A., Vaux-sous-Chevremont (BE)
 (54) Odlewany element zużywalny oraz sposób wytwarzania takiego elementu

B1 (11) **204312** (41) 2005 06 27
 (51) **B23B 31/169** (2006.01)
 (21) 364118 (22) 2003 12 17
 (72) Kulikowski Tadeusz
 (73) Fabryka Przyrządów i Uchwytów BISON-BIAL S.A., Białystok (PL)
 (54) Uchwyt tokarski z mocowaniem mechanicznym

B1 (11) **204144** (41) 2004 10 04
 (51) **B23D 77/04** (2006.01)
 (21) 359474 (22) 2003 04 02
 (72) Cichosz Piotr
 (73) Politechnika Wrocławska, Wrocław (PL)
 (54) Rozwiertak zespołowy

B1 (11) **204295** (41) 2005 06 27
 (51) **B23F 11/00** (2006.01)
 (21) 364239 (22) 2003 12 24
 (72) Grajdek Ryszard, Netter Krzysztof, Ptaszyński Wojciech, Staniek Roman
 (73) Politechnika Poznańska, Poznań (PL)
 (54) Sposób kształtowania uzębienia ślimacznicy współpracującej ze ślimakiem dwuskokowym na frezarce sterowanej numerycznie

B1 (11) **204023** (41) 2003 01 27
 (51) **B23G 7/00** (2006.01)
B21H 3/06 (2006.01)
 (21) 355083 (22) 2002 07 17
 (30) 01 10135304 2001 07 19 DE
 (72) Schmitt Roland
 (73) Doka Industrie GmbH, Amstetten (AT)
 (54) Narzędzie do walcowania gwintu i sposób walcowania gwintu

B1 (11) **204037** (41) 2005 06 27
 (51) **B23P 17/00** (2006.01)
C22C 38/20 (2006.01)
 (21) 364179 (22) 2003 12 22
 (72) Wojtkun Feliks, Mikulska Aneta

(73) Politechnika Radomska im. K. Pułaskiego, Radom (PL)
 (54) Staliwo odporne na ścieranie, zwłaszcza do pracy w niskich temperaturach

B1 (11) **204038** (41) 2005 06 27
 (51) **B23P 17/00** (2006.01)
C22C 38/20 (2006.01)
 (21) 364180 (22) 2003 12 22
 (72) Wojtkun Feliks, Kotliński Jarosław
 (73) Politechnika Radomska im. K. Pułaskiego, Radom (PL)
 (54) Staliwo spawalne zwłaszcza do pracy w warunkach tarcia

B1 (11) **204189** (41) 2004 11 29
 (51) **B23P 9/04** (2006.01)
 (21) 360227 (22) 2003 05 19
 (72) Łunarski Jerzy, Stadnicka Dorota
 (73) Politechnika Rzeszowska im. Ignacego Łukasiewicza, Rzeszów (PL)
 (54) Stanowisko do nagniatania udarowego

B1 (11) **204132** (41) 2005 06 27
 (51) **B23Q 17/09** (2006.01)
 (21) 364191 (22) 2003 12 22
 (72) Boryczko Adam
 (73) Politechnika Gdańska, Gdańsk (PL)
 (54) Sposób i układ do pomiaru i diagnozowania zakłóceń nierówności powierzchni przedmiotów wykonywanych zwłaszcza z zastosowaniem narzędzia jednoostrzowego

B1 (11) **204104** (41) 2005 07 11
 (51) **B23Q 17/20** (2006.01)
G01B 7/00 (2006.01)
 (21) 364257 (22) 2003 12 29
 (72) Boryczko Adam, Kapcia Jerzy
 (73) Politechnika Gdańska, Gdańsk (PL)
 (54) Sposób i układ do pomiaru wypadkowych zakłóceń powierzchni przedmiotów podczas obróbki toczaniem

B1 (11) **204197** (41) 2006 07 10
 (51) **B24B 3/58** (2006.01)
 (21) 372033 (22) 2004 12 31
 (72) Słupecki Roman
 (73) Ro-Ma Zakłady Narzędzi Skrawających Sp. z o.o., Warszawa (PL)
 (54) Szlifierka do pakietowego ostrzenia pił taśmowych

B1 (11) **204033** (41) 2002 09 23
 (51) **B25C 1/04** (2006.01)
 (21) 352569 (22) 2002 03 01
 (30) 01 796923 2001 03 01 US
 (72) Taylor Walter J., Shkolnikov Yury, Eckardt Jeffrey G.
 (73) ILLINOIS TOOL WORKS INC., Glenview (US)
 (54) Urządzenie napędzające o regulowanej głębokości

B1 (11) **204271** (41) 2003 12 29
 (51) **B25C 1/18** (2006.01)
B25C 1/08 (2006.01)
 (21) 360816 (22) 2003 06 23
 (30) 02 10228036 2002 06 24 DE
 (72) Weibel Michael, Bönig Stefan
 (73) Hilti Aktiengesellschaft, Schaan (LI)
 (54) Przyrząd osadczy z magazynkiem dla przedmiotów mocujących, napędzany za pomocą gazów rozprężających się

B1 (11) **204020** (41) 2005 05 02
 (51) **B25F 5/02** (2006.01)
B23D 45/16 (2006.01)
B26D 1/15 (2006.01)

(21) 369788 (22) 2003 02 20
 (30) 02 10208492 2002 02 27 DE
 (86) 2003 02 20 PCT/EP03/01756
 (87) 2003 09 04 WO03/072314, PCT Gazette nr 36/03
 (72) Kovacic Peter, Sedovsek Aleksander
 (73) BSH BOSCH UND SIEMENS HAUSGERÄTE GMBH,
 Monachium (DE)
 (54) Krajalnica uniwersalna z zespołem napędowym

B1 (11) **204198** (41) 2007 10 01
 (51) **B26D 1/03** (2006.01)
B41J 11/70 (2006.01)

(21) 379249 (22) 2006 03 21
 (72) Cajdler Tomasz, Kurowski Piotr
 (73) TOMTEX Cajdler Tomasz, Piotr Kurowski Spółka jawna,
 Zgierz (PL)
 (54) Urządzenie do cięcia taśmy oraz sposób cięcia taśmy

B1 (11) **204166** (41) 2005 04 04
 (51) **B29B 9/06** (2006.01)
B29C 47/30 (2006.01)
B29C 47/86 (2006.01)

(21) 368937 (22) 2002 12 05
 (30) 01MI 2708 2001 12 20 IT
 (86) 2002 12 05 PCT/EP02/13785
 (87) 2003 07 03 WO03/053650, PCT Gazette nr 27/03
 (72) Casalini Alessandro
 (73) POLIMERI EUROPA S.P.A., Brindisi (IT)
 (54) Urządzenie do granulacji na gorąco polimerów termoplastycznych oraz zastosowanie urządzenia

B1 (11) **204110** (41) 2005 03 21
 (51) **B29C 45/14** (2006.01)
H05B 3/86 (2006.01)

(21) 368383 (22) 2002 09 25
 (30) 01 10147537 2001 09 26 DE
 (86) 2002 09 25 PCT/FR02/03266
 (87) 2003 04 03 WO03/026869, PCT Gazette nr 14/03
 (72) Aengenheyster Gerald, Blanche Luc-Henry
 (73) FREEGLASS GMBH & CO. KG, Schwaikheim (DE)
 (54) Szyba z tworzywa sztucznego i sposób wytwarzania szyby z tworzywa sztucznego

B1 (11) **204206** (41) 2005 03 21
 (51) **B29C 51/08** (2006.01)
B29C 65/02 (2006.01)
B65D 81/00 (2006.01)

(21) 368323 (22) 2002 09 18
 (30) 01 20011930 2001 10 03 FI
 (86) 2002 09 18 PCT/FI02/00741
 (87) 2003 04 10 WO03/028980, PCT Gazette nr 10/03
 (72) Takala Sepoo
 (73) OY KWH PIPE AB, Vasa (FI)
 (54) Sposób wytwarzania pojemnika i ściany o lekkiej konstrukcji i beczciśniewniowy termoplastyczny pojemnik, którego płaszcz stanowi lekka rura

B1 (11) **204292** (41) 2005 07 11
 (51) **B29C 65/74** (2006.01)
B29C 65/08 (2006.01)
B29C 51/10 (2006.01)

(21) 372278 (22) 2003 03 07
 (30) 02 10210075 2002 03 08 DE
 (86) 2003 03 07 PCT/EP03/02374
 (87) 2003 09 18 WO03/076116, PCT Gazette nr 38/03
 (72) Mörschner Rolf, Wagenbach Udo
 (73) STAPLA ULTRASCHALL-TECHNIK GMBH, Kelsterbach (DE)
 (54) Urządzenie do uszczelniania i oddzielania odcinka rury za pomocą ultradźwięków

B1 (11) **204139** (41) 2005 09 05
 (51) **B29D 30/06** (2006.01)
B29D 30/30 (2006.01)

(21) 373740 (22) 2002 08 28
 (30) 01 270084 2001 09 06 JP
 (86) 2002 08 28 PCT/JP02/08684
 (87) 2003 03 20 WO03/022558, PCT Gazette nr 12/03
 (72) Tokunaga Toshio
 (73) BRIDGESTONE CORPORATION, Tokyo (JP)
 (54) Sposób wytwarzania opony

B1 (11) **204276** (41) 2001 11 19
 (51) **B32B 17/10** (2006.01)
C03C 27/12 (2006.01)

(21) 347453 (22) 2001 05 09
 (30) 00 10022409 2000 05 09 DE
 (72) Goerenz Walter, Billert Ullrich, Linnhöfer Dieter, Nievelstein Walter, Van Der Meulen Rolf, Offermann Volkmar
 (73) SAINT GOBAIN GLASS FRANCE, Courbevoie (FR)
 (54) Sposób wytwarzania laminowanej jednostki oszklenia i laminowana jednostka oszklenia

B1 (11) **204194** (41) 2002 10 21
 (51) **B32B 27/12** (2006.01)
B32B 5/28 (2006.01)
A43B 1/00 (2006.01)

(21) 349952 (22) 2000 03 09
 (30) 99 9905382 1999 03 10 GB
 (86) 2000 03 09 PCT/GB00/00863
 (87) 2000 09 14 WO00/53416, PCT Gazette nr 37/00
 (72) Arnold Brian, Parker Gareth
 (73) TEXON MANAGEMENT LIMITED, Skelton (GB)
 (54) Materiał warstwowy odpowiedni do zastosowania przy wytwarzaniu butów. zastosowanie oraz sposób wytwarzania materiału warstwowego

B1 (11) **204045** (41) 2004 07 26
 (51) **B32B 5/24** (2006.01)
E04B 1/80 (2006.01)
E04D 13/16 (2006.01)

(21) 357412 (22) 2000 05 26
 (30) 99 199900751 1999 05 27 DK
 (86) 2000 05 26 PCT/DK00/00282
 (87) 2000 12 07 WO00/73600, PCT Gazette nr 49/00
 (72) Meres Oskar
 (73) ROCKWOOL INTERNATIONAL A/S, Hedehusene (DK)
 (54) Wyrób izolacyjny z włókna mineralnego, sposób wytwarzania takiego wyrobu oraz zastosowanie takiego wyrobu

B1 (11) **204061** (41) 2004 12 13
 (51) **B41F 13/44** (2006.01)
B41F 3/20 (2006.01)
A24C 5/38 (2006.01)

(62) 364140
 (21) 386674 (22) 2002 06 12
 (30) 01 10130225 2001 06 22 DE
 (86) 2002 06 12 PCT/EP02/06412
 (87) 2003 01 03 WO03/00497, PCT Gazette nr 01/03
 (72) Blau Mathisa, Stuber Reinhard
 (73) HAUNI MASCHINENBAU AG, Hamburg (DE)
 (54) Zespół drukujący do wykonywania nadruków na owijce wyrobów tytoniowych i sposób cyklicznego nanoszenia nadruków na owijkę wyrobów tytoniowych

B1 (11) **204059** (41) 2005 06 13
 (51) **B42D 15/00** (2006.01)
 (21) 371280 (22) 2003 04 03

(30) 02 10216561 2002 04 05 DE
 (86) 2003 04 03 PCT/EP03/03483
 (87) 2003 10 16 WO03/084766, PCT Gazette nr 42/03
 (72) Tompkin Wayne Robert, Staub René, Schilling Andreas
 (73) OVD KINEGRAM AG, Zug (CH)
 (54) Element zabezpieczający

B1 (11) **204174** (41) 2004 03 08
 (51) **B60J 10/00** (2006.01)
B29C 47/04 (2006.01)
 (21) 361925 (22) 2003 09 01
 (30) 02 02019619 2002 09 03 EP
 (72) Reineke Frank
 (73) Troester GmbH & Co.KG, Hannover (DE)
 (54) Pasmowa uszczelka samochodowa wyposażona w elastyczne zbrojenie oraz sposób i urządzenie do jej wytwarzania

B1 (11) **204171** (41) 2007 02 05
 (51) **B61D 7/24** (2006.01)
 (21) 376391 (22) 2005 07 29
 (72) Cieleń Janusz, Święs Grzegorz, Superson Grzegorz
 (73) Fabryka Wagonów GNIEWCZYNA S.A.,
 Gniewczyzna Łańcucka (PL)
 (54) Przekładnia napędu ręcznego w pneumatyczno-ręcznym systemie napędu kłap rozładunkowych wagonu samowyładowczego

B1 (11) **204220** (41) 2005 06 13
 (51) **B61G 7/08** (2006.01)
B61G 7/12 (2006.01)
 (21) 371462 (22) 2004 11 29
 (30) 03 03028145 2003 12 05 EP
 (72) Sprave Rainer
 (73) Voith Turbo Scharfenberg GmbH & Co.KG, Salzgitter (DE)
 (54) Sprzęg centralny

B1 (11) **204116** (41) 2002 11 04
 (51) **B62D 65/00** (2006.01)
 (21) 350081 (22) 2001 01 30
 (30) 00 10005413 2000 02 08 DE
 (86) 2001 01 30 PCT/EP01/00964
 (87) 2001 08 16 WO01/58746, PCT Gazette nr 33/01
 (72) Weinand Hans-Joachim, Ehrenleitner Franz
 (73) EISENMANN Anlagenbau GmbH & Co. KG, Böblingen (DE)
 (54) Układ transportowy dla montażu w stanie surowym nadwozi pojazdów

B1 (11) **204028** (41) 2005 05 16
 (51) **B63B 1/38** (2006.01)
 (21) 370075 (22) 2003 02 21
 (30) 02 20020867 2002 02 22 NO
 (86) 2003 02 21 PCT/NO03/00066
 (87) 2003 08 28 WO03/070557, PCT Gazette nr 35/03
 (72) Osmundsvaag Arne
 (73) EFFECT SHIPS INTERNATIONAL AS, Sandefjord (NO)
 (54) Statek morski o dużej prędkości

B1 (11) **204208** (41) 2005 08 08
 (51) **B63B 27/14** (2006.01)
 (21) 372853 (22) 2003 07 08
 (30) 02 20023291 2002 07 08 NO
 (86) 2003 07 08 PCT/NO2003/000240
 (87) 2004 01 15 WO04/005126, PCT Gazette nr 03/04
 (72) Grøtte Jan-Magnar, Hopland Moritz, Soltveit Gunnstein
 (73) TTS SHIPS EQUIPMENT AS, Bergen (NO)
 (54) Urządzenie o strukturze schodni do statku i zastosowanie tego urządzenia

B1 (11) **204262** (41) 2005 08 08
 (51) **B63B 27/14** (2006.01)
 (21) 372898 (22) 2003 07 08
 (30) 02 20023290 2002 07 08 NO
 (86) 2003 07 08 PCT/NO2003/000241
 (87) 2004 01 15 WO04/005127, PCT Gazette nr 03/04
 (72) Grotte Jan-Magnar, Soltveit Gunnstein
 (73) TTS SHIPS EQUIPMENT AS, Bergen (NO)
 (54) Urządzenie o strukturze rampy do statku do obsługi ładunków i zastosowanie pośredniej rampy urządzenia

B1 (11) **204136** (41) 2006 03 06
 (51) **B63B 35/73** (2006.01)
 (21) 369783 (22) 2004 08 27
 (72) Rosochowicz Krzysztof, Michalski Jan
 (73) Politechnika Gdańska, Gdańsk (PL)
 (54) Sposób żeglugi statku, zwłaszcza hotelowo-wycieczkowego, po krętych, płytkich śródlądowych, nieuregulowanych drogach wodnych z niskozawieszonymi przeszkodami o małym prześwicie między lustrem wody a przeszkodą, i ze słuzami o niewielkich gabarytach, oraz luksusowy statek hotelowo-wycieczkowy dostosowany do żeglugi po takich drogach wodnych

B1 (11) **204113** (41) 2005 12 12
 (51) **B65B 9/02** (2006.01)
 (21) 375880 (22) 2003 09 06
 (30) 02 60411269 2002 09 16 US
 02 10249705 2002 10 25 DE
 (86) 2003 09 06 PCT/EP03/09911
 (87) 2004 04 01 WO04/026692, PCT Gazette nr 14/04
 (72) Schäfer Wolfgang, Hackbarth Ronald, Sahn Hans-Dieter
 (73) LTS LOHMANN THERAPIE-SYSTEME AG, Andernach (DE)
 (54) Sposób i urządzenie do wytwarzania pierwotnego jednostkowego opakowania płatka

B1 (11) **204022** (41) 2003 03 24
 (51) **B65D 41/62** (2006.01)
 (21) 351116 (22) 2000 04 17
 (30) 99 9905142 1999 04 20 FR
 99 9910414 1999 08 09 FR
 (86) 2000 04 17 PCT/FR00/00992
 (87) 2000 10 26 WO00/63089, PCT Gazette nr 43/00
 (72) Granger Jacques, Peyrin Yves, Bourreau Jean-Marie
 (73) PECHINEY EMBALLAGE ALIMENTAIRE, Clichy (FR)
 (54) Kapsel zamykający

B1 (11) **204097** (41) 2004 09 20
 (51) **B65D 5/38** (2006.01)
B65D 83/04 (2006.01)
 (21) 360975 (22) 2001 11 09
 (30) 00 0004120 2000 11 10 SE
 (86) 2001 11 09 PCT/SE01/02496
 (87) 2002 05 16 WO02/38454, PCT Gazette nr 20/02
 (72) Ehrlund Åke
 (73) STORA ENSO AB, Falun (SE)
 (54) Opakowanie zabezpieczone przed dziećmi

B1 (11) **204164** (41) 2004 11 15
 (51) **B65D 51/22** (2006.01)
B65D 47/26 (2006.01)
 (21) 363049 (22) 2001 03 02
 (30) 00 20004152 2000 03 08 DE
 (86) 2001 03 02 PCT/EP01/02361
 (87) 2001 09 13 WO01/66431, PCT Gazette nr 37/01
 (76) Götz Hermann, Wiesbaden-Erbenheim (DE); Ackermann Bruno, Nieder-Olm (DE); Folland Dieter, Hochheim (DE)
 (54) Pojemnik z zamknięciem obrotowym

B1 (11) **204093** (41) 2004 10 04
 (51) **B65D 75/66** (2006.01)
 (21) 361660 (22) 2001 09 11
 (30) 00 0022225 2000 09 11 GB
 (86) 2001 09 11 PCT/GB01/04061
 (87) 2002 03 21 WO02/22464, PCT Gazette nr 12/02
 (72) Pinchen Stephen P.
 (73) P.P. PAYNE LIMITED, Giltbrook (GB)
 (54) Sposób nakładania znaków fiskalnych na artykuły

B1 (11) **204056** (41) 2004 10 18
 (51) **B65D 77/04** (2006.01)
B65D 85/30 (2006.01)
 (21) 362376 (22) 2001 10 04
 (30) 00 899 2000 12 06 AT
 (86) 2001 10 04 PCT/AT01/00313
 (87) 2002 06 13 WO02/46060, PCT Gazette nr 24/02
 (72) Sabathiel Gundolf
 (73) EBEWE PHARMA GES.M.B.H. NFG. KG, Unterach (AT)
 (54) Opakowanie transportowe na butelki

B1 (11) **204089** (41) 2004 09 20
 (51) **B65D 8/02** (2006.01)
 (21) 361224 (22) 2001 11 09
 (30) 00 0014446 2000 11 10 FR
 (86) 2001 11 09 PCT/FR01/03484
 (87) 2002 05 16 WO02/38457, PCT Gazette nr 20/02
 (76) Delbarre Denis, Beuvry (FR)
 (54) Jednorazowa beczka z tworzywa sztucznego, pojemnik przeznaczony do wytwarzania takiej beczki oraz sposób wytwarzania takiej beczki

B1 (11) **204101** (41) 2004 08 09
 (51) **B65D 81/32** (2006.01)
B65D 75/58 (2006.01)
 (21) 358288 (22) 2001 05 09
 (30) 00 569664 2000 05 12 US
 (86) 2001 05 09 PCT/US01/14955
 (87) 2001 11 22 WO01/87736, PCT Gazette nr 47/01
 (72) Fuquen Orlando
 (73) COLGATE-PALMOLIVE COMPANY, New York (US)
 (54) Saszetka dwukomorowa

B1 (11) **204012** (41) 2004 06 28
 (51) **B65D 85/804** (2006.01)
 (21) 356338 (22) 2001 02 08
 (30) 00 0003355 2000 02 14 GB
 (86) 2001 02 08 PCT/GB01/00505
 (87) 2001 08 16 WO01/58786, PCT Gazette nr 33/01
 (72) Halliday Andrew Michael, Whitney Howard Spencer
 (73) KRAFT FOODS UK LTD., Banbury (GB)
 (54) Wkład do wytwarzania napojów z pianką

B1 (11) **204138** (41) 2006 08 21
 (51) **B67C 3/00** (2006.01)
B65G 5/00 (2006.01)
 (21) 373009 (22) 2005 02 19
 (72) Widera Mirosław, Twarowski Tomasz, Wołczyński Tomasz
 (73) MM PETRO Sp. z o.o., Żory (PL)
 (54) Stacja paliw LPG

B1 (11) **204261** (41) 2006 03 20
 (51) **B67D 5/33** (2006.01)
B65D 51/18 (2006.01)
 (21) 378352 (22) 2004 01 27
 (30) 03 369082 2003 02 18 US
 (86) 2004 01 27 PCT/US04/02202

(87) 2004 09 02 WO04/074117, PCT Gazette nr 36/04
 (72) Roberts Charles E., Vandenoorn Terrence J., Jelich Nicholas J., Schultz Catherine F.
 (73) SEAQUIST CLOSURES FOREIGN, INC., Crystal Lake (US)
 (54) Wychylna pokrywa dozująca do wylotu pojemnika

B1 (11) **204153** (41) 2005 06 27
 (51) **C01B 15/10** (2006.01)
C11D 3/395 (2006.01)
 (21) 364145 (22) 2003 12 22
 (72) Wielicka Jolanta, Ptasiewicz-Malinowska Anna, Minda Dariusz, Wiejak Bożena, Jędrych Tomasz, Kucharska Marzena, Barszcz Andrzej, Górski Waldemar
 (73) Zakłady Azotowe PUŁAWY S.A., Puławy (PL)
 (54) Sposób wytwarzania nadwęglanu sodu

B1 (11) **204168** (41) 2005 06 27
 (51) **C01B 3/24** (2006.01)
 (21) 371744 (22) 2003 02 04
 (30) 02 60355405 2002 02 05 US
 (86) 2003 02 04 PCT/US03/03489
 (87) 2003 08 14 WO03/066517, PCT Gazette nr 33/03
 (72) Norbeck Joseph N., Hackett Colin E., Heumann James Edward, Ngo Uy Quoc, Tran Nguven The, Yilmaz Bilge
 (73) THE REGENTS OF THE UNIVERSITY OF CALIFORNIA, Oakland (US)
 (54) Sposób i urządzenie do wytwarzania gazu syntezowego do zastosowania jako paliwo gazowe lub jako surowiec do wytwarzania paliwa ciekłego w reaktorze Fischera-Tropscha

B1 (11) **204300** (41) 2005 03 07
 (51) **C01B 33/20** (2006.01)
 (21) 367886 (22) 2002 02 12
 (30) 01 792173 2001 02 22 US
 (86) 2002 02 12 PCT/US02/04072
 (87) 2002 09 06 WO02/068326, PCT Gazette nr 36/02
 (72) Hockman John Albert, Ciccarelli Steven Andrew
 (73) SPECIALTY MINERALS (MICHIGAN) INC., Bingham Farms (US)
 (54) Sposób wytwarzania syntetycznych krzemianów w złożu flu-idyzacyjnym

B1 (11) **204007** (41) 1999 04 12
 (51) **C01B 39/02** (2006.01)
C01B 37/02 (2006.01)
B01J 29/06 (2006.01)
 (62) 328990
 (21) 381449 (22) 1998 10 02
 (30) MI97/A002250 1997 10 03 IT
 (72) Carati Angela, Bellussi Giuseppe, Mantegazza Mariangela, Petrini Guido
 (73) ENICHEM S.P.A., S.Donato Milanese (Milano) (IT)
 (54) Sposób wytwarzania zeolitu

B1 (11) **204044** (41) 1999 04 12
 (51) **C01B 39/06** (2006.01)
C01B 37/00 (2006.01)
B01J 29/06 (2006.01)
 (62) 328990
 (21) 381450 (22) 1998 10 02
 (30) MI97/A002250 1997 10 03 IT
 (72) Carati Angela, Bellussi Giuseppe, Mantegazza Mariangela, Petrini Guido
 (73) ENICHEM S.P.A., S.Donato Milanese (Milano) (IT)
 (54) Sposób wytwarzania zeolitu

B1 (11) **204087** (41) 2003 01 27
 (51) **C02F 1/48** (2006.01)
C02F 1/46 (2006.01)

(21) 353468 (22) 2002 04 17
 (30) 2001075290 200107 24 UA
 (72) Levchenko Yuriy Viktorovich, Levchenko Viktor Fedorovich
 (73) EKOTECH Sp. z o.o., Charków (UA)
 (54) Elektroimpulsowy sposób oczyszczania wody

B1 (11) **204013** (41) 2004 05 17
 (51) **C02F 3/00** (2006.01)
C02F 1/00 (2006.01)
B01D 21/24 (2006.01)
 (21) 357146 (22) 2002 11 15
 (76) Łuźniak Mieczysław, Wrocław (PL)
 (54) Urządzenie do odprowadzania oczyszczonych ścieków z biologicznej oczyszczalni ścieków pracującej okresowo

B1 (11) **204094** (41) 2005 02 07
 (51) **C02F 3/12** (2006.01)
C02F 1/52 (2006.01)
 (21) 366464 (22) 2002 05 07
 (30) 01 1697 2001 05 15 CZ
 (86) 2002 05 07 PCT/CZ02/00027
 (87) 2002 11 21 WO02/92519, PCT Gazette nr 47/02
 (76) Mackrle Svatopluk, Brno (CZ); Mackrle Vladimir, Bratislava-Petrzalka (SK); Dracka Oldrich, Brno (CZ)
 (54) Sposób oddzielania zawiesiny, w szczególności przy oczyszczaniu ścieków, oraz urządzenie do realizacji tego sposobu

B1 (11) **204279** (41) 2005 02 21
 (51) **C02F 3/12** (2006.01)
 (21) 367336 (22) 2002 10 01
 (30) 01 10148474 2001 10 01 DE
 (86) 2002 10 01 PCT/EP02/11008
 (87) 2003 04 10 WO03/29152, PCT Gazette nr 15/03
 (72) Kraft Harald, Armbruster Hans-Thomas, Benz Wendelin
 (73) PAPIERFABRIK AUGUST KOEHLER AG, Oberkirch (DE)
 (54) Sposób i urządzenie do oczyszczania ścieków

B1 (11) **204316** (41) 2003 11 03
 (51) **C02F 3/28** (2006.01)
 (21) 353172 (22) 2000 07 06
 (30) 99 19931085 1999 07 06 DE
 (86) 2000 07 06 PCT/EP00/06413
 (87) 2001 01 11 WO01/02309, PCT Gazette nr 02/01
 (72) Rossmann Peter
 (73) OTV SA, Saint-Maurice (FR)
 (54) Sposób i urządzenie do oczyszczania ścieków, zwłaszcza do oczyszczania beztlenowego

B1 (11) **204121** (41) 2004 07 26
 (51) **C03B 37/05** (2006.01)
 (21) 357362 (22) 2000 09 28
 (30) 99 99119021 1999 09 28 EP
 (86) 2000 09 28 PCT/EP00/09916
 (87) 2001 04 05 WO01/23314, PCT Gazette nr 14/01
 (72) Haulrik Joakim
 (73) ROCKWOOL INTERNATIONAL A/S, Hedehusene (DK)
 (54) Urządzenie do wytwarzania wstęgi ze sztucznych włókien szklanych, zastosowanie urządzenia zawierającego przędzarkę odśrodkową oraz zastosowanie urządzenia do wytwarzania płata wstęgi ze sztucznych włókien szklanych

B1 (11) **204317** (41) 2003 11 17
 (51) **C03C 17/34** (2006.01)
 (21) 353365 (22) 2000 11 17
 (30) 99 9914423 1999 11 17 FR
 (86) 2000 11 17 PCT/FR00/03209
 (87) 2001 05 25 WO01/37006, PCT Gazette nr 21/01

(72) Joret Laurent, Durandean Anne, Huhn Norbert, Stahlschmidt Olaf, Billert Ulrich
 (73) SAINT-GOBAIN GLASS FRANCE, Courbevoie (FR)
 (54) Przezroczyste podłoże, oszklenie, sposób wytwarzania oszklenia i jego zastosowanie

B1 (11) **204049** (41) 2005 04 18
 (51) **C03C 17/36** (2006.01)
 (21) 369400 (22) 2002 12 16
 (30) 01 60341837 2001 12 21 US
 02 314426 2002 12 09 US
 (86) 2002 12 16 PCT/US02/40077
 (87) 2003 07 10 WO03/055818, PCT Gazette nr 28/03
 (72) Stachowiak Grzegorz
 (73) GUARDIAN INDUSTRIES CORPORATION, Auburn Hills (US)
 (54) Wyrób powlekany obejmujący powłokę osadzoną na podłożu szklanym oraz jego zastosowanie

B1 (11) **204178** (41) 2005 04 18
 (51) **C03C 17/36** (2006.01)
 (21) 369293 (22) 2002 11 25
 (30) 01 995807 2001 11 29 US
 (86) 2002 11 25 PCT/US02/37665
 (87) 2003 06 12 WO03/048064, PCT Gazette nr 24/03
 (72) Wang Hong
 (73) GUARDIAN INDUSTRIES CORP., Auburn Hills (US)
 (54) Wyrób powlekany obejmujący pierwszą i drugą warstwę dielektryczną osadzone na podłożu

B1 (11) **204014** (41) 2004 06 14
 (51) **C04B 18/14** (2006.01)
C04B 28/02 (2006.01)
B09B 3/00 (2006.01)
 (21) 357689 (22) 2002 12 11
 (72) Krekora Józef Henryk, Bierwagen Piotr
 (73) Krekora-Wollny Katarzyna, Zagnańsk (PL); Bierwagen Piotr, Bydgoszcz (PL)
 (54) Materiał wiążący

B1 (11) **204067** (41) 2004 11 29
 (51) **C04B 28/04** (2006.01)
C04B 28/26 (2006.01)
C04B 40/00 (2006.01)
 (21) 363698 (22) 2001 11 28
 (30) 00 60253091 2000 11 28 US
 (86) 2001 11 28 PCT/GB01/05241
 (87) 2002 06 06 WO02/44100, PCT Gazette nr 23/02
 (72) Mills Peter Shelley
 (73) MINOVA INTERNATIONAL LIMITED, Witan Way Witney (GB)
 (54) Płynna kompozycja cementowa oraz jej zastosowanie

B1 (11) **204283** (41) 2003 09 08
 (51) **C06C 7/00** (2006.01)
 (21) 358883 (22) 2003 02 25
 (30) 02MI 418 2002 03 01 IT
 (72) Galluzzi Carlo
 (73) FIOCCHI MUNIZIONI S.p.A., Lecco (IT)
 (54) Mieszanka zapłonowa

B1 (11) **204034** (41) 2004 01 12
 (51) **C07C 233/64** (2006.01)
C07C 271/22 (2006.01)
C07C 311/13 (2006.01)
C07C 311/09 (2006.01)
C07D 333/34 (2006.01)
A61K 31/16 (2006.01)
A61P 9/00 (2006.01)

(21) 354322 (22) 2000 09 19
 (30) 99 19947457 1999 10 02 DE
 (86) 2000 09 19 PCT/EP00/09151
 (87) 2001 04 12 WO01/25189, PCT Gazette nr 15/01
 (72) Brendel Joachim, Schmidt Wolfgang, Below Peter
 (73) SANOFI-AVENTIS DEUTSCHLAND GMBH, Frankfurt (DE)
 (54) 2'-podstawione 1,1'-bifenylo-2-karbonamidy, ich zastosowanie jako leku, zawierające je preparaty farmaceutyczne oraz ich zastosowanie do wytwarzania leków

B1 (11) **204281** (41) 2005 06 13
 (51) **C07C 237/04** (2006.01)
A61K 31/18 (2006.01)
 (21) 371046 (22) 2002 12 20
 (30) 01 60344322 2001 12 20 US
 (86) 2002 12 20 PCT/US02/40605
 (87) 2003 07 03 WO03/053912, PCT Gazette nr 27/03
 (72) Parker Michael F., McElhone Katharine E., Mate Robert A., Bronson Joanne J., Gai Yonghua, Bergstrom Carl P., Marcin Lawrence R., Macor John E.
 (73) BRISTOL-MYERS SQUIBB COMPANY, Princeton (US)
 (54) Pochodna α -(N-sulfonamido)-acetamidu jako inhibitor β -amyloidu oraz kompozycja farmaceutyczna

B1 (11) **204212** (41) 2003 01 13
 (51) **C07C 45/50** (2006.01)
 (21) 354916 (22) 2002 07 05
 (30) 01 10133072 2001 07 07 DE
 (72) Bohnen Hans, Frohning Carl Dieter, Wiebus Ernst
 (73) Oxea GmbH, Oberhausen (DE)
 (54) Sposób wytwarzania aldehydów oraz zastosowanie produktu reakcji wprowadzającego do tego sposobu

B1 (11) **204282** (41) 2003 12 01
 (51) **C07D 203/12** (2006.01)
C07D 401/14 (2006.01)
C07D 405/14 (2006.01)
C07D 413/14 (2006.01)
A61K 31/396 (2006.01)
A61K 31/41 (2006.01)
A61K 31/44 (2006.01)
A61K 31/4427 (2006.01)
A61P 35/00 (2006.01)
C07D 403/06 (2006.01)
 (21) 353863 (22) 2000 09 22
 (30) 99 19947440 1999 09 24 DE
 (86) 2000 09 22 PCT/DE00/03441
 (87) 2001 03 29 WO01/21585, PCT Gazette nr 13/01
 (72) Kalvins Ivars, Adrianov Viktor, Shestakova Irina, Kanepa Iveta, Domracheva Ilona
 (73) Kalvins Ivars, Ikkškile (LV)
 (54) Pochodne 1-azyrydino-1-hydroksyiminometylowe, sposób ich wytwarzania, środki lecznicze zawierające te związki oraz zastosowanie tych związków

B1 (11) **204215** (41) 2004 10 04
 (51) **C07D 211/42** (2006.01)
C07F 9/59 (2006.01)
A61K 31/445 (2006.01)
A61K 31/496 (2006.01)
A61K 31/5377 (2006.01)
A61P 25/16 (2006.01)
A61P 25/18 (2006.01)
A61P 25/22 (2006.01)
A61P 25/24 (2006.01)
A61P 25/28 (2006.01)
 (21) 361387 (22) 2001 08 20

(30) 00 00117918 2000 08 21 EP
 (86) 2001 08 20 PCT/EP01/09561
 (87) 2002 02 28 WO02/16321, PCT Gazette nr 09/02
 (72) Alanine Alexander, Buettelmann Bernd, Fischer Holger, Heitz Neidhart Marie-Paule, Huwyler Joerg, Jaeschke Georg, Pinard Emmanuel, Wyler Rene
 (73) F. HOFFMANN-LA ROCHE AG, Bazylea (CH)
 (54) Pochodne fenylosulfonyloetylopiperydy, środek leczniczy, sposób wytwarzania pochodnych fenylosulfonyloetylopiperydy i ich zastosowanie

B1 (11) **204230** (41) 2004 06 14
 (51) **C07D 249/08** (2006.01)
C07D 405/04 (2006.01)
A61K 31/4196 (2006.01)
A61P 29/00 (2006.01)
 (21) 356120 (22) 2000 11 06
 (30) 99 99402784 1999 11 09 EP
 (86) 2000 11 06 PCT/EP00/10956
 (87) 2001 05 17 WO01/34577, PCT Gazette nr 20/01
 (72) Pascal Jean-Claude, Carniato Denis
 (73) LABORATOIRE THERAMEX, Monaco (MC)
 (54) Związki 5-arylo-1H-1,2,4-triazolu, zawierające je kompozycje farmaceutyczne oraz ich zastosowanie

B1 (11) **204053** (41) 2003 04 22
 (51) **C07D 249/12** (2006.01)
A61P 29/00 (2006.01)
 (21) 350116 (22) 2001 10 15
 (72) Pitucha Monika, Dobosz Maria
 (73) Uniwersytet Medyczny w Lublinie, Lublin (PL)
 (54) Nowe pochodne 1-[acetylo-4-(1,3-difenylo-1,2,4-triazolino-5-tio- no)]-4-podstawione semikarbazylu oraz sposób ich wytwarzania

B1 (11) **204152** (41) 2004 05 17
 (51) **C07D 251/56** (2006.01)
C07D 251/60 (2006.01)
 (21) 357127 (22) 2002 11 14
 (72) Sztelmach Paweł, Kozłowski Kazimierz, Sadowski Marek, Harabin Edward, Nieścioruk Jan
 (73) Zakłady Azotowe PUŁAWY Spółka Akcyjna, Puławy (PL)
 (54) Sposób i urządzenie do wytwarzania melaminy

B1 (11) **204181** (41) 2005 01 24
 (51) **C07D 257/02** (2006.01)
A61K 49/00 (2006.01)
A61K 49/06 (2006.01)
C07F 1/02 (2006.01)
 (21) 366141 (22) 2001 12 05
 (30) 00 10064467 2000 12 15 DE
 (86) 2001 12 05 PCT/EP01/14283
 (87) 2002 06 20 WO02/48119, PCT Gazette nr 25/02
 (72) Platzek Johannes, Blaszkiewicz Peter, Petrov Orlin, Hoffmann Holger
 (73) SCHERING AKTIENGESELLSCHAFT, Berlin (DE)
 (54) Kompleksy litowe N-(1-hydroksymetylo-2,3-dihydroksypropylo)-1, 4,7-trikarboksymetylo-1,4,7,10-tetraazacyklod odekanu, sposób ich wytwarzania i zastosowanie

B1 (11) **204318** (41) 2008 01 21
 (51) **C07D 295/088** (2006.01)
C07D 213/20 (2006.01)
C07D 233/60 (2006.01)
C07C 211/63 (2006.01)
C07D 211/64 (2006.01)
 (21) 380192 (22) 2006 07 13
 (72) Pernak Juliusz, Skrzypczak Andrzej

(73) Politechnika Poznańska, Poznań (PL)
 (54) Trichlorki propano-1,2,3-tris(oksymetyloamoniowe) oraz sposób otrzymywania trichlorków propano-1,2,3-tris(oksymetyloamoniowych)-prekursorów do syntez nowej generacji rozpuszczalników zielonej chemii: trójbliźniaczych cieczy jonowych

B1 (11) **204249** (41) 2003 03 24
 (51) *C07D 307/32* (2006.01)
A61K 31/341 (2006.01)
A61P 9/00 (2006.01)
A61P 9/10 (2006.01)
A61P 25/00 (2006.01)
A61P 35/00 (2006.01)
 (21) 351125 (22) 2000 04 12
 (30) 99 9913170 1999 04 14 KR
 99 9929779 1999 07 22 KR
 99 9939043 1999 09 13 KR
 00 16866 2000 03 31 KR
 00 17647 2000 04 04 KR
 (86) 2000 04 12 PCT/KR00/00339
 (87) 2000 10 19 WO00/61571, PCT Gazette nr 42/00
 (72) Shin Song Seok, Noh Min-Soo, Byun Young Joo, Choi Jin Kyu, Kim Jin Kwan, Lim Kyung Min, Kim Ji Young, Choi Young Hoon, Ha Jun-Yong, Lee Ki-Wha, Moh Joo Hyun, Jeong Yeon Su, Chung Shin, Joo Yung Hyup, Lee Chang Hoon, Kang Seon Hwa, Park Young-Ho, Yi Jung Bum
 (73) PACIFIC CORPORATION, Seul (KR)
 (54) Pochodne 4,5-diarylo-3(2H)-furanonu ich zastosowanie oraz sposób wytwarzania pochodnych 4,5-diarylo-2,2-diametylo-3(2H)-furanonu

B1 (11) **204123** (41) 2004 09 06
 (51) *C07D 311/58* (2006.01)
C07D 313/08 (2006.01)
C07D 337/08 (2006.01)
C07D 335/06 (2006.01)
C07C 211/31 (2006.01)
A61K 31/335 (2006.01)
A61K 31/38 (2006.01)
A61P 25/20 (2006.01)
 (21) 360389 (22) 2001 07 06
 (30) 00 10033459 2000 07 10 DE
 (86) 2001 07 06 PCT/EP01/07750
 (87) 2002 01 31 WO02/08218, PCT Gazette nr 09/02
 (72) Zimmer Oswald Karl, Kögel Babette-Yvonne, Strassburger Wolfgang Werner Alfred
 (73) GRÜENTHAL GMBH, Akwizgran (DE)
 (54) Cykliczne, podstawione aminometylozwiązki, sposób ich wytwarzania, ich zastosowanie do wytwarzania środka leczniczego, zawierający te związki środek leczniczy oraz trzeciorzędowy alkohol jako związek pośredni

B1 (11) **204140** (41) 2001 12 17
 (51) *C07D 319/06* (2006.01)
 (21) 340847 (22) 2000 06 15
 (72) Piasecki Andrzej, Jagieła-Wójcik Katarzyna, Piłakowska Dorota
 (73) Politechnika Wrocławska, Wrocław (PL)
 (54) Nowe N-tlenki pochodne 2-(metyloamino)etanolu i sposób ich wytwarzania

B1 (11) **204142** (41) 2004 04 19
 (51) *C07D 319/06* (2006.01)
C07C 233/89 (2006.01)
 (21) 356612 (22) 2002 10 14
 (72) Piasecki Andrzej, Karczewski Sławomir

(73) Politechnika Wrocławska, Wrocław (PL)
 (54) Nowe N-tlenki di-amidoamin pochodnych 1,3-dioksanu i sposób ich wytwarzania

B1 (11) **204143** (41) 2004 04 19
 (51) *C07D 319/06* (2006.01)
C07C 233/89 (2006.01)
 (21) 356613 (22) 2002 10 14
 (72) Piasecki Andrzej, Karczewski Sławomir
 (73) Politechnika Wrocławska, Wrocław (PL)
 (54) Nowe di-amidoaminy pochodne 1,3-dioksanu i sposób ich wytwarzania

B1 (11) **204272** (41) 2004 10 18
 (51) *C07D 401/04* (2006.01)
C07D 413/14 (2006.01)
C07D 401/14 (2006.01)
C07D 417/14 (2006.01)
A01N 43/54 (2006.01)
 (21) 362143 (22) 2001 12 20
 (30) 01 0100102 2001 01 03 GB
 (86) 2001 12 20 PCT/IB01/02821
 (87) 2002 07 11 WO02/053560, PCT Gazette nr 28/02
 (72) Eberle Martin, Ziegler Hugo, Cederbaum Fredrik, Ackermann Peter, Schnyder Anita
 (73) SYNGENTA PARTICIPATIONS AG, Bazylea (CH)
 (54) Pochodne N-fenyl-N-[4-(4-pirydylo)-2-pyrimidyn-2-yl]aminy, sposób ich wytwarzania, ich kompozycje, zastosowanie, i sposób ochrony roślin uprawnych przed mikroorganizmami

B1 (11) **204160** (41) 2004 07 26
 (51) *C07D 403/04* (2006.01)
C07D 413/14 (2006.01)
C07D 207/00 (2006.01)
C07D 209/04 (2006.01)
A61K 31/404 (2006.01)
A61P 9/00 (2006.01)
A61P 13/12 (2006.01)
A61P 15/06 (2006.01)
A61P 25/00 (2006.01)
 (21) 357553 (22) 2001 01 24
 (30) 00 0000957 2000 01 25 FR
 (86) 2001 01 24 PCT/FR01/00226
 (87) 2001 08 02 WO01/55130, PCT Gazette nr 31/01
 (72) Roux Richard, Serradeil-Le Gal Claudine, Tonnerre Bernard, Wagnon Jean
 (73) SANOFI-AVENTIS, Paryż (FR)
 (54) Pochodne 1,3-dihydro-2H-indol-2-onu, sposób ich wytwarzania, związki pośrednie, środek farmaceutyczny i zastosowanie pochodnych 1,3-dihydro-2H-indol-2-onu

B1 (11) **204024** (41) 2004 07 12
 (51) *C07D 453/02* (2006.01)
A61K 31/439 (2006.01)
A61P 11/00 (2006.01)
 (21) 357160 (22) 2000 07 07
 (30) 99 9901580 1999 07 14 ES
 (86) 2000 07 07 PCT/EP00/06469
 (87) 2001 01 18 WO01/04118, PCT Gazette nr 03/01
 (72) Fernandez Forner Dolors, Prat Quiñones Maria, Buil Albero Maria Antonia
 (73) LABORATORIOS ALMIRALL, S.A., Barcelona (ES)
 (54) Nowe pochodne chinuklidyny, sposób ich wytwarzania, zastosowanie i zawierające je kompozycje farmaceutyczne

B1 (11) **204263** (41) 2005 08 22
 (51) *C07D 471/16* (2006.01)
A61K 31/437 (2006.01)

(21) 373299 (22) 2002 09 17
 (30) 01 60324165 2001 09 21 US
 (86) 2002 09 17 PCT/US02/29491
 (87) 2003 04 03 WO03/026652, PCT Gazette nr 14/03
 (72) Pinto Donald, Quan Mimi, Orwat Michael, Li Yun-Long, Han Wei, Qiao Jennifer, Lam Patrick, Koch Stephanie
 (73) BRISTOL-MYERS SQUIBB COMPANY, Princeton (US)
 (54) Pochodna 1H-pirazolo[3,4-c]pirydyny i jej zastosowanie oraz kompozycja farmaceutyczna i jej zastosowanie

B1 (11) **204250** (41) 2004 02 23
 (51) **C07D 495/04** (2006.01)
A61K 31/4365 (2006.01)
A61P 7/02 (2006.01)

(21) 355514 (22) 2002 08 14
 (72) Piechaczek Janina, Serafin Jadwiga, Maruszak Wioleta, Balicki Roman, Szelejewski Wiesław, Cybulski Marcin, Maciejewski Grzegorz, Wysoczyńska Maria, Glice Magdalena, Korczak Katarzyna
 (73) Instytut Farmaceutyczny, Warszawa (PL)
 (54) Sposób wytwarzania postaci amorficznej wodorosiarczanu kłopidogrelu

B1 (11) **204100** (41) 2003 10 20
 (51) **C07H 17/08** (2006.01)
A61K 31/7048 (2006.01)
A61K 9/16 (2006.01)
A61K 9/50 (2006.01)

(21) 353137 (22) 2000 08 28
 (30) 99 9910810 1999 08 26 FR
 (86) 2000 08 28 PCT/FR00/02393
 (87) 2001 03 01 WO01/14393, PCT Gazette nr 09/01
 (72) Godard Jean-Yves, Rognon-Ravaux Valérie
 (73) AVENTIS PHARMA S.A., Antony (FR)
 (54) Sposób wytwarzania sferyczne aglomeratów telitromycyny i ich zastosowanie

B1 (11) **204239** (41) 2002 12 16
 (51) **C07K 1/13** (2006.01)
C07B 59/00 (2006.01)
A61K 51/10 (2006.01)
A61K 51/08 (2006.01)
G01N 33/534 (2006.01)

(21) 350551 (22) 2000 02 29
 (30) 99 259338 1999 03 01 US
 (86) 2000 02 29 PCT/US00/05078
 (87) 2000 09 08 WO00/52031, PCT Gazette nr 36/00
 (72) Chinn Paul
 (73) BIOGEN IDEC Inc., Cambridge (US)
 (54) Sposób znakowania promieniotwórczego proteiny lub peptydu za pomocą itru-90

B1 (11) **204293** (41) 2004 11 15
 (51) **C07K 14/475** (2006.01)
C07K 14/82 (2006.01)
C07K 14/47 (2006.01)
C12N 15/12 (2006.01)
C12N 15/09 (2006.01)
A61P 35/00 (2006.01)
A61P 25/28 (2006.01)

(21) 362990 (22) 1999 11 05
 (30) 98 60107446 1998 11 06 US
 (86) 1999 11 05 PCT/US99/26160
 (87) 2000 06 02 WO00/31235, PCT Gazette nr 22/00
 (76) UNIVERSITY OF ZÜRICH, Zürich (CH)
 (54) Oczyszczony białko i jego zastosowanie, izolowany kwas nukleinowy, wektor do klonowania, rekombinowana komórka, sposób wytwarzania rekombinowanego białka, sposób identyfikacji

rybozemu lub antysensownego kwasu nukleinowego, przeciwciała monoklonalne, zastosowanie przeciwciała, sposób wytwarzania przeciwciał poliklonalnych, izolowana próbka surowicy odpornościowej, zastosowanie surowicy odpornościowej i sposób wytwarzania przeciwciał monoklonalnych.

B1 (11) **204072** (41) 2007 01 22
 (51) **C07K 14/59** (2006.01)
A61K 38/24 (2006.01)
C07K 1/14 (2006.01)

(21) 376248 (22) 2005 07 19
 (72) Ryszka Florian, Dolińska Barbara
 (73) Ryszka Florian BIOCHEFA Farmaceutyczny Zakład Naukowo-Produkcyjny, Sosnowiec (PL)
 (54) Sposób otrzymywania prolaktyny

B1 (11) **204161** (41) 2004 08 09
 (51) **C07K 14/655** (2006.01)
C07K 14/47 (2006.01)
A61K 51/08 (2006.01)
G01N 33/74 (2006.01)

(21) 358718 (22) 2001 07 30
 (30) 00 0018891 2000 08 01 GB
 (86) 2001 07 30 PCT/EP01/08824
 (87) 2002 02 07 WO02/10192, PCT Gazette nr 06/02
 (72) Albert Rainer, Bauer Wilfried, Bodmer David, Bruns Christian, Felner Ivo, Hellstern Heribert, Lewis Ian, Meisenbach Mark, Weckbecker Gisbert, Wietfeld Bernhard
 (73) NOVARTIS AG, Bazylea (CH)
 (54) Cykloheksapeptydowe analogi somatostatyny, sposób ich otrzymywania, kompozycje farmaceutyczne zawierające te związki oraz zastosowanie tych związków

B1 (11) **204135** (41) 2005 04 18
 (51) **C08F 10/00** (2006.01)
C08F 4/64 (2006.01)
C08F 4/6592 (2006.01)

(21) 369405 (22) 2002 12 18
 (30) 01 01660238 2001 12 19 EP
 (86) 2002 12 18 PCT/EP02/14461
 (87) 2003 06 26 WO03/051934, PCT Gazette nr 26/03
 (72) Denifil Peter, Van Praet Erik, Bartke Michael, Oksman Marita, Mustonen Marja, Garoff Thomas, Pesonen Kari
 (73) BOREALIS TECHNOLOGY OY, Porvoo (FI)
 (54) Sposób wytwarzania katalizatora do polimeryzacji olefin, katalizator do polimeryzacji olefin w postaci zestalonych cząstek oraz zastosowanie katalizatora

B1 (11) **204237** (41) 2001 06 04
 (51) **C08F 212/10** (2006.01)
C08F 257/00 (2006.01)
C08F 279/04 (2006.01)
C08F 2/01 (2006.01)

(21) 344149 (22) 2000 11 28
 (30) 99MI 2535 1999 12 03 IT
 (72) Longo Aldo
 (73) POLIMERI EUROPA S.p.A., San Donato Milanese (IT)
 (54) Sposób ciągłego wytwarzania polimerów winyloaromatycznych na skalę masową

B1 (11) **204149** (41) 2005 04 04
 (51) **C08F 220/12** (2006.01)
C08F 212/06 (2006.01)
C09D 5/16 (2006.01)

(21) 368858 (22) 2002 08 22
 (30) 01 01203208 2001 08 27 EP
 (86) 2002 08 22 PCT/EP02/09351

(87) 2003 03 06 WO03/018651, PCT Gazette nr 10/03
 (72) Gillard Michel, Vos Marcel
 (73) SIGMA COATINGS B.V., Uithoorn (NL)
 (54) Błonotwórczy polimer, jego zastosowanie i samopolerująca farba przeciwporostowa

B1 (11) **204258** (41) 2003 08 11
 (51) **C08G 18/08** (2006.01)
C08G 18/32 (2006.01)
C08G 18/40 (2006.01)
 (21) 352291 (22) 2000 05 05
 (30) 99 99110479 1999 05 31 EP
 (86) 2000 05 05 PCT/EP00/04037
 (87) 2000 12 07 WO00/73364, PCT Gazette nr 49/00
 (72) Verhelst Gabriel Albert, Bruyninckx Alphonse Elisabeth Joseph
 (73) HUNTSMAN INTERNATIONAL LLC, Salt Lake City (US)
 (54) Kompozycja polioliu i sposób jej wytwarzania

B1 (11) **204211** (41) 2001 10 22
 (51) **C08G 8/04** (2006.01)
C03C 25/34 (2006.01)
C08L 61/06 (2006.01)
 (21) 344288 (22) 1999 05 18
 (30) 98 679 1998 05 18 DK
 (86) 1999 05 18 PCT/DK99/00274
 (87) 1999 11 25 WO99/60042, PCT Gazette nr 47/99
 (72) Nissen Poul Christian, Hansen Erling Lennart
 (73) ROCKWOOL INTERNATIONAL A/S, Hedehusene (DK)
 (54) Stabilizowany, wodny fenolowy środek wiążący do wełny mineralnej, sposób wytwarzania emulgowalnej żywicy fenolowej, sposób wytwarzania stabilizowanego wodnego, fenolowego środka wiążącego do wełny mineralnej oraz jego zastosowanie, sposób wytwarzania wyrobu z wełny mineralnej i wyrób z wełny mineralnej

B1 (11) **204015** (41) 2004 08 09
 (51) **C08J 11/08** (2006.01)
 (21) 358254 (22) 2001 03 19
 (30) 00 0003754 2000 03 23 FR
 (86) 2001 03 19 PCT/EP01/03019
 (87) 2001 09 27 WO01/70865, PCT Gazette nr 39/01
 (72) Vandenhende Bernard, Dumont Jean-Philippe
 (73) SOLVAY SOCIÉTÉ ANONYME, Bruxelles (BE)
 (54) Sposób recyklingu poli(chlorku winylu)

B1 (11) **204175** (41) 2004 10 18
 (51) **C08J 3/03** (2006.01)
C08F 2/44 (2006.01)
 (21) 362248 (22) 2001 12 01
 (30) 00 10061483 2000 12 08 DE
 (86) 2001 12 01 PCT/EP01/14062
 (87) 2002 06 13 WO02/46275, PCT Gazette nr 24/02
 (72) Fischer Ulrich, Schroers Otto, Woebel Wolfgang
 (73) Ashland Licensing and Intellectual Property LLC, Dublin (US)
 (54) Sposób wytwarzania polimerowej dyspersji typu woda w wodzie, polimerowa dyspersja wytworzona tym sposobem oraz zastosowania polimerowej dyspersji

B1 (11) **204187** (41) 2005 02 07
 (51) **C08J 5/18** (2006.01)
C08L 23/14 (2006.01)
 (21) 366944 (22) 2002 06 26
 (30) 01 01115469 2001 06 27 EP
 (86) 2002 06 26 PCT/EP02/07085
 (87) 2003 01 09 WO03/02639, PCT Gazette nr 02/03
 (72) Pirjo Jääskeläinen, Gahleitner Markus, Kirchberger Manfred, Päivi Pitkänen

(73) BOREALIS TECHNOLOGY OY, Porvoo (FI)
 (54) Sposób wytwarzania folii polimerowej zawierającej statystyczny kopolimer propylenu

B1 (11) **204201** (41) 2004 06 28
 (51) **C08J 9/12** (2006.01)
B29C 44/56 (2006.01)
 (21) 356473 (22) 2001 01 12
 (30) 00 60180446 2000 02 04 US
 (86) 2001 01 12 PCT/US01/01206
 (87) 2001 08 09 WO01/57120, PCT Gazette nr 32/01
 (72) Welsh Gary C., Salmang Roldolfo J., Ballot Michael M.
 (73) DOW GLOBAL TECHNOLOGIES, INC., Midland (US)
 (54) Sposób wytwarzania termoplastycznego arkusza piankowego

B1 (11) **204218** (41) 2005 02 07
 (51) **C08L 25/04** (2006.01)
C08L 53/02 (2006.01)
C08J 5/18 (2006.01)
B32B 27/28 (2006.01)
 (21) 366935 (22) 2002 07 16
 (30) 01 10136133 2001 07 27 DE
 (86) 2002 07 16 PCT/EP02/07886
 (87) 2003 02 13 WO03/11964, PCT Gazette nr 07/03
 (72) Wagner Daniel, Weinkötz Peter, Morgenstern Herbert, Renner Hans-Jürgen
 (73) BASF AKTIENGESELLSCHAFT, Ludwigshafen (DE)
 (54) Tłoczywo polistyrenowe, sposób jego wytwarzania, płyta wielowarstwowa, zastosowanie tłoczywa polistyrenowego i zastosowanie płyty wielowarstwowej

B1 (11) **204108** (41) 2005 02 21
 (51) **C08L 31/04** (2006.01)
C09J 131/04 (2006.01)
C09D 131/04 (2006.01)
 (21) 367203 (22) 2000 12 21
 (30) 99 3196 1999 12 30 CL
 00 10013598 2000 03 18 DE
 00 10048867 2000 10 02 DE
 (86) 2000 12 21 PCT/EP00/13089
 (87) 2001 07 12 WO01/49788, PCT Gazette nr 28/01
 (72) Pavez Aranguiz Roberto, Lohr Christoph, Garcia Arcos Hugo Armando, Jakubowski Gerard, Friedrich Klaus
 (73) HENKEL AG & Co. KGaA, Duesseldorf (DE); HENKEL CHILE LIMITADA, Santiago (CL)
 (54) Dyspersja polimeryczna, sposób jej wytwarzania i zastosowanie

B1 (11) **204131** (41) 2003 09 08
 (51) **C08L 33/04** (2006.01)
C08L 101/04 (2006.01)
C08K 3/22 (2006.01)
E04C 2/20 (2006.01)
 (21) 352743 (22) 2000 06 02
 (30) 99 9912974 1999 06 04 GB
 99 9922485 1999 09 23 GB
 (86) 2000 06 02 PCT/GB00/02142
 (87) 2000 12 14 WO00/75222, PCT Gazette nr 50/00
 (72) Eustace Paul, McCathy Neil Andrew, Marston Nicholas John
 (73) LUCITE INTERNATIONAL UK LIMITED, Southampton (GB)
 (54) Tworzywo polimerowe, sposób jego wytwarzania i jego zastosowanie oraz zastosowanie nieorganicznego wodorotlenku antymonu, cynku lub magnezu

B1 (11) **204265** (41) 2004 07 26
 (51) **C08L 7/02** (2006.01)
C08L 21/00 (2006.01)
C08L 91/00 (2006.01)

C08K 13/02 (2006.01)

C08J 3/26 (2006.01)

- (21) 357817 (22) 2001 04 06
(30) 00 547823 2000 04 11 US
(86) 2001 04 06 PCT/US01/11252
(87) 2001 10 18 WO01/77184, PCT Gazette nr 42/01
(72) Pickett Matthew T., Kellett Jay S., Wen Jianye, Hart David S.
(73) W.R. GRACE & CO.-CONN., Nowy York (US)
(54) Elastomeryczny preparat złożony, utwardzona elastomeryczna kompozycja oraz sposób wytwarzania elastomerycznej kompozycji

B1 (11) **204209** (41) 2005 09 19

(51) **C08L 91/08** (2006.01)

C11C 5/00 (2006.01)

- (21) 373861 (22) 2003 06 30
(30) 02 0215046 2002 06 28 GB
(86) 2003 06 30 PCT/GB03/002796
(87) 2004 01 08 WO04/003082, PCT Gazette nr 02/04
(72) Moussouni Farid
(73) RECKITT BENCKISER (UK) LIMITED, Slough (GB)
(54) Kompozycja na świecę z wosku parafinowego i jej zastosowanie

B1 (11) **204117** (41) 2003 02 24

(51) **C09B 67/22** (2006.01)

- (21) 350938 (22) 2001 01 23
(30) 00 10003248 2000 01 26 DE
(86) 2001 01 23 PCT/EP01/00709
(87) 2001 08 02 WO01/55264, PCT Gazette nr 31/00
(72) Egger Christian, Nungess Klaus, Veit Adolf, Vogler Stefan
(73) BROCKHUES GMBH & CO. KG, Walluf (DE)
(54) Granulat pigmentowy do barwienia materiałów niepolarnych oraz sposób wytwarzania tego granulatu

B1 (11) **204240** (41) 2003 01 13

(51) **C09C 1/36** (2006.01)

C09C 3/04 (2006.01)

C09C 3/08 (2006.01)

C09D 7/12 (2006.01)

- (21) 350581 (22) 2000 03 06
(30) 99 19910521 1999 03 10 DE
(86) 2000 03 06 PCT/DE00/00705
(87) 2000 09 14 WO00/53679, PCT Gazette nr 37/00
(72) Orth-Gerber Jürgen, Elfenthal Lothar, Blumel Siegfried
(73) KRONOS TITAN GMBH & CO. OHG, Leverkusen (DE)
(54) Sposób wytwarzania łatwo dyspergujących się i łatwo zwilżalnych cząstek pigmentu dwutlenku tytanu, pigment w postaci dwutlenku tytanu oraz zastosowanie pigmentu dwutlenku tytanu

B1 (11) **204159** (41) 2002 08 26

(51) **C09D 5/02** (2006.01)

C09D 5/04 (2006.01)

- (21) 349711 (22) 2000 01 28
(30) 99 19908013 1999 02 25 DE
(86) 2000 01 28 PCT/EP00/00676
(87) 2000 08 31 WO00/50518, PCT Gazette nr 35/00
(72) Baumgart Hubert, Röckrath Ulrike, Poth Astrid, Ott Günther, Sobbe Christin, Meisenburg Uwe
(73) BASF COATINGS AG, Münster (DE)
(54) Pseudoplastyczna zawieszina proszkowa, sposób wytwarzania pseudoplastycznej zawiesziny proszkowej i zastosowanie pseudoplastycznej zawiesziny proszkowej

B1 (11) **204052** (41) 2001 12 03

(51) **C09J 193/00** (2006.01)

C08L 93/04 (2006.01)

C09J 191/06 (2006.01)

C08L 91/06 (2006.01)

C09J 125/14 (2006.01)

C09J 131/04 (2006.01)

C09J 133/04 (2006.01)

- (21) 345285 (22) 1999 07 02
(30) 98 19831000 1998 07 10 DE
(86) 1999 07 02 PCT/EP99/04580
(87) 2000 01 20 WO00/02972, PCT Gazette nr 03/00
(72) Urbath Hartmut, Klein Johann, Windhoevel Udo Frank
(73) Henkel AG & Co. KGaA, Düsseldorf (DE)
(54) Zastosowanie mieszaniny żywicy kalafoniowej i wosku, wodna dyspersja klejowa na bazie poliakrylanów i jej zastosowanie

B1 (11) **204050** (41) 2005 05 16

(51) **C10J 3/20** (2006.01)

- (21) 370304 (22) 2003 01 16
(30) 02 60351070 2002 01 23 US
(86) 2003 01 16 PCT/US03/01486
(87) 2003 07 31 WO03/062353, PCT Gazette nr 31/03
(72) Groen John Corwyn, Winter John D.
(73) GE ENERGY(USA), LLC, Atlanta (US)
(54) Gazogenerator i sposób naprawy metalowego dna gazogeneratora

B1 (11) **204130** (41) 2005 12 27

(51) **C10L 1/02** (2006.01)

- (21) 376330 (22) 2003 12 19
(30) 02 02258908 2002 12 20 EP
(86) 2003 12 19 PCT/EP03/51080
(87) 2004 07 08 WO04/056948, PCT Gazette nr 28/04
(72) Lloyd David Hugh, Stephenson Trevor
(73) SHELL INTERNATIONALE RESEARCH MAATSCHAPPIJ B.V., The Hague (NL)
(54) Zastosowanie paliwa pochodzącego z syntezy Fishera-Tropscha oraz sposób poprawienia czasu reagowania silnika wysokoprężnego i/lub pojazdu

B1 (11) **204081** (41) 2008 07 07

(51) **C10L 5/04** (2006.01)

- (21) 381410 (22) 2006 12 28
(76) Hermann Janusz, Bydgoszcz (PL); Troczyński Mikołaj, Bydgoszcz (PL); Rogulski Andrzej, Łowo (PL)
(54) Sposób otrzymywania biomasy do wytwarzania paliwa

B1 (11) **204223** (41) 2006 05 15

(51) **C10M 169/04** (2006.01)

- (21) 371138 (22) 2004 11 10
(72) Pindel Dorota, Skażnik Janina
(73) LOTOS OIL Spółka Akcyjna, Gdańsk (PL)
(54) Wielofunkcyjny wysokotemperaturowy smar do mechanizmów metalowo-gumowych i sposób wytwarzania wielofunkcyjnego wysokotemperaturowego smaru do mechanizmów metalowo-gumowych

B1 (11) **204041** (41) 2006 05 29

(51) **C10M 169/04** (2006.01)

- (21) 371309 (22) 2004 11 22
(72) Steinmec Franciszek, Zajezierska Anna
(73) INSTYTUT NAFTY I GAZU, Kraków (PL)
(54) Biodegradowalny smar dla trakcji szynowej

B1 (11) **204129** (41) 2005 08 08

(51) **C11D 3/14** (2006.01)

C11D 3/38 (2006.01)

- (21) 372801 (22) 2002 03 26
(86) 2002 03 26 PCT/IB02/01164
(87) 2003 10 02 WO03/080787, PCT Gazette nr 40/03
(72) Sen Raja, Bhattacharjee Ujjal, Choudhury Deba Priya, Nandi Lakshmi Narayan, Maitra Saikat

(73) COUNCIL OF SCIENTIFIC AND INDUSTRIAL RESEARCH,
New Delhi (IN)
(54) Niskopieniąca kompozycja do szorowania, sposób jej wytwarzania oraz zastosowanie

B1 (11) **204177** (41) 2004 11 02

(51) **C12H 1/048** (2006.01)
C12H 1/056 (2006.01)
A23L 2/70 (2006.01)

(21) 362751 (22) 2002 01 07
(30) 01 0101507 2001 01 22 GB
(86) 2002 01 07 PCT/GB02/00045
(87) 2002 07 25 WO02/057403, PCT Gazette nr 30/02
(72) Earl Graham James, McKeown Ian Patrick
(73) INEOS SILICAS LIMITED, Warrington (GB)
(54) Sposób wytwarzania środka stabilizującego przeciw tworzeniu się zmnętnienia napoju oraz sposób stabilizowania napoju

B1 (11) **204275** (41) 2003 12 29

(51) **C12N 15/12** (2006.01)
C12N 5/10 (2006.01)
C07K 14/47 (2006.01)
C12Q 1/68 (2006.01)
A61K 31/713 (2006.01)
A61P 35/00 (2006.01)
A61P 37/00 (2006.01)

(21) 354285 (22) 2000 09 01
(30) 99 99202858 1999 09 02 EP
99 99203465 1999 10 21 EP
(86) 2000 09 01 PCT/NL00/00612
(87) 2001 03 08 WO01/16165, PCT Gazette nr 10/01
(72) Noteborn Mathieu Hubertus Maria, Danen-Van Oorschot Astrid Adriana Anna Maria
(73) LEADD B.V., Leiden (NL)
(54) Kwas nukleinowy kodujący apoptynę i AAP-1, kompozycja białka, wektor, komórka gospodarza, zastosowanie kwasu nukleinowego jako farmaceutyku, zastosowanie sekwencji kwasu nukleinowego do wytwarzania leku i zastosowanie AAP-1 do wytwarzania leku

B1 (11) **204073** (41) 2002 09 09

(51) **C12N 15/31** (2006.01)
C12N 15/62 (2006.01)
C07K 14/315 (2006.01)
A61K 39/09 (2006.01)

(62) 349777
(21) 382438 (22) 1999 12 20
(30) 98 60113800 1998 12 23 US
(86) 1999 12 20 PCT/CA99/01218
(87) 2000 07 06 WO00/39299, PCT Gazette nr 27/00
(72) Hamel José, Brodeur Bernard R., Pineau Isabelle, Martin Denis, Rioux Clement, Charland Nathalie
(73) ID Biomedical Corporation, Laval (CA)
(54) Izolowany polinukleotyd, wektor zawierający ten polinukleotyd, komórka gospodarza transfekowana lub transformowana za pomocą tego wektora, sposób wytwarzania polipeptydu kodowanego przez izolowany polinukleotyd, izolowany polipeptyd, kompozycja do szczepionek zawierająca ten polipeptyd, zastosowanie tej kompozycji w leczeniu lub zapobieganiu zakażeniom paciorkowcem, sposób diagnozowania zakażenia paciorkowcem, sposób wykrywania przeciwciała specyficznie wiążącego się z antygenem paciorkowca, sposób wykrywania obecności paciorkowców w próbce biologicznej oraz zastosowanie przeciwciała lub jego fragmentu do

B1 (11) **204277** (41) 2004 08 09

(51) **C12N 15/62** (2006.01)
C12N 15/11 (2006.01)
C07K 14/705 (2006.01)
A61K 38/17 (2006.01)

(21) 358456 (22) 2000 12 20
(30) 99 19963859 1999 12 30 DE
(86) 2000 12 20 PCT/EP00/13032
(87) 2001 07 12 WO01/49866, PCT Gazette nr 28/01
(72) Tschopp Jürg, Schneider Pascal, Holler Nils
(73) APOXIS SA, Epalinges (CH)
(54) Białko fuzyjne, jego bi-lub oligomer, ich zastosowania, sekwencja DNA, wektor ekspresyjny, komórka gospodarza oraz środek farmaceutyczny

B1 (11) **204125** (41) 2004 12 27

(51) **C12N 15/87** (2006.01)
A61K 48/00 (2006.01)

(21) 365011 (22) 2001 02 09
(30) 00RM 77 2000 02 17 IT
(86) 2001 02 09 PCT/IT01/00057
(87) 2001 08 23 WO01/61025, PCT Gazette nr 34/01
(72) Pisano Claudio
(73) SIGMA-TAU INDUSTRIE FARMACEUTICHE RIUNITE S.P.A., Rzym (IT)

(54) Sposób zwiększania ekspresji genu, zastosowanie acetylo-L-karnityny do zwiększania ekspresji rekombinowanych białek i zastosowanie acetylo-L-karnityny do wytwarzania leku

B1 (11) **204057** (41) 2005 05 30

(51) **C12P 1/04** (2006.01)
C02F 3/34 (2006.01)
C07C 15/04 (2006.01)
C07C 15/06 (2006.01)

(21) 363788 (22) 2003 11 28
(72) Kwapisz Ewa, Trzmiel Tadeusz, Ścibiorek Agnieszka
(73) Politechnika Łódzka, Łódź (PL)
(54) Sposób biodegradacji toluenu i benzenu

B1 (11) **204119** (41) 2004 05 04

(51) **C12P 21/00** (2006.01)
A61K 38/06 (2006.01)

(21) 355670 (22) 2000 10 30
(30) 99 19992360 1999 11 01 FI
(86) 2000 10 30 PCT/FI00/00942
(87) 2001 05 10 WO01/32905, PCT Gazette nr 19/01
(72) Tossavainen Olli, Suomalainen Tarja, Sahlstein Janne, Mayra-Makinen Annika
(73) VALIO LTD, Helsinki (FI)
(54) Sposób wytwarzania produktu zawierającego trójpeptydy przeciw nadciśnieniu, produkt zawierający te trójpeptydy, produkt zawierający te trójpeptydy do zastosowania jako czynnik przeciw nadciśnieniu, produkt do zastosowania w wytwarzaniu substancji jadalnych, produkt do zastosowania w przemyśle i produkt jadalny

B1 (11) **204256** (41) 2004 11 29

(51) **C12P 7/22** (2006.01)
C07C 33/18 (2006.01)
C12P 41/00 (2006.01)

(21) 368395 (22) 2004 06 04
(72) Mironowicz Agnieszka, Mączka Wanda
(73) Uniwersytet Przyrodniczy we Wrocławiu, Wrocław (PL)
(54) Sposób otrzymywania S-(-)-1-(2-bromofenylo) etanolu drogą biotransformacji

B1 (11) **204257** (41) 2004 11 29

(51) **C12P 7/22** (2006.01)
C07C 33/18 (2006.01)
C12P 41/00 (2006.01)

(21) 368397 (22) 2004 06 04
(72) Mironowicz Agnieszka, Mączka Wanda
(73) Uniwersytet Przyrodniczy we Wrocławiu, Wrocław (PL)
(54) Sposób otrzymywania S-(-)-1-(3-metoksyfenylo) etanolu drogą biotransformacji

B1 (11) **204011** (41) 2004 04 19
 (51) **C12Q 1/56** (2006.01)
C12Q 1/37 (2006.01)
 (21) 355389 (22) 2000 11 01
 (30) 99 60163607 1999 11 04 US
 (86) 2000 11 01 PCT/US00/30252
 (87) 2001 05 10 WO01/32915, PCT Gazette nr 19/01
 (72) Xu Yuan
 (73) GENENTECH, INC., South San Francisco (US)
 (54) Sposób monitorowania sposobu oczyszczania przez usuwanie aktywatora plazminogenu z próbk

B1 (11) **204157** (41) 2007 02 19
 (51) **C21C 7/10** (2006.01)
B22D 18/06 (2006.01)
 (21) 376633 (22) 2005 08 16
 (72) Czapka Zbigniew, Cesarz Włodzimierz, Darlak Marian, Siwiec Józef
 (73) Zakłady Magnezytowe ROPCZYCE S.A., Ropczyce (PL)
 (54) Króćce urządzenia do próżniowego odgazowywania stali

B1 (11) **204080** (41) 2005 11 28
 (51) **C21D 1/19** (2006.01)
C22C 38/14 (2006.01)
 (21) 375544 (22) 2003 11 13
 (30) 02 0214424 2002 11 19 FR
 (86) 2003 11 13 PCT/FR03/003359
 (87) 2004 06 10 WO04/048620, PCT Gazette nr 24/04
 (72) Beguinot Jean, Brisson Jean-Georges
 (73) INDUSTRIEEL CREUSOT, Puteaux (FR)
 (54) Blacha stalowa odporna na ścieranie oraz sposób wytwarzania blachy stalowej odpornej na ścieranie

B1 (11) **204304** (41) 2007 04 02
 (51) **C22C 1/02** (2006.01)
C22C 5/06 (2006.01)
 (21) 377126 (22) 2005 09 19
 (72) Dziemianko Janusz, Książczak Stanisław, Heler Jerzy, Kwapien Andrzej, Durst Krzysztof
 (73) Instytut Metali Nieżelaznych, Gliwice (PL)
 (54) Sposób wytwarzania stopu wstępnego Ag-Li

B1 (11) **204234** (41) 2004 05 17
 (51) **C23C 14/34** (2006.01)
B22D 23/06 (2006.01)
 (21) 363401 (22) 2003 11 12
 (30) 02 10253319 2002 11 14 DE
 (72) Weigert Martin, Heindel Josef, Konietzka Uwe
 (73) W.C. Heraeus GmbH, Hanau (DE)
 (54) Sposób wytwarzania tarczy do napyłania jonowego ze stopu na bazie Si

B1 (11) **204280** (41) 2005 05 02
 (51) **C23C 2/02** (2006.01)
C23C 2/30 (2006.01)
 (21) 369648 (22) 2002 11 20
 (30) 02 02075073 2002 01 10 EP
 (86) 2002 11 20 PCT/EP02/13329
 (87) 2003 07 17 WO03/057940, PCT Gazette nr 29/03
 (72) Pankert Roger, Gilles Michael, Leychkis David, Grot Yume
 (73) UMICORE, Bruksela (BE)
 (54) Sposób przygotowania powierzchni stalowych do jednozanurzeniowego cynkowania w kąpeli cynkowej wzbogaconej w glin

B1 (11) **204202** (41) 2004 05 04
 (51) **C23C 8/22** (2006.01)
 (21) 356754 (22) 2002 10 21

(72) Kula Piotr, Olejnik Józef, Heilman Paul
 (73) SECO/WARWICK Spółka Akcyjna, Świebodzin (PL); Politechnika Łódzka, Łódź (PL)
 (54) Mieszanina węglowodorowa do nawęglania stali w podciśnieniu

B1 (11) **204301** (41) 2005 04 04
 (51) **C25D 3/20** (2006.01)
C25D 5/44 (2006.01)
 (21) 368710 (22) 2002 11 07
 (30) 01 10159890 2001 12 06 DE
 (86) 2002 11 07 PCT/EP02/12437
 (87) 2003 06 12 WO03/048427, PCT Gazette nr 24/03
 (72) Linde Rudolf, Stuckert Wolfgang
 (73) FEDERAL-MOGUL BURSCHHEID GMBH, Burscheid (DE)
 (54) Sposób nanoszenia warstw z żelaza

B1 (11) **204088** (41) 2004 09 06
 (51) **D03D 1/00** (2006.01)
B60R 21/16 (2006.01)
 (21) 360099 (22) 2001 10 05
 (30) 00 10049395 2000 10 05 DE
 (86) 2001 10 05 PCT/EP01/11512
 (87) 2002 04 11 WO02/28689, PCT Gazette nr 15/02
 (72) Berger Johann, Huber Norbert, Ruschulte Jörg
 (73) ITG Automotive Safety Textiles GmbH, Maulburg (DE)
 (54) Tkanina tekstylna, poduszka powietrzna i pas powietrzny wykonany z tkaniny tekstylnej

B1 (11) **204247** (41) 2005 04 04
 (51) **D03D 9/00** (2006.01)
D03D 13/00 (2006.01)
D04G 1/00 (2006.01)
D04B 21/14 (2006.01)
 (21) 368604 (22) 2003 04 19
 (30) 02 10245503 2002 09 27 DE
 (86) 2003 04 19 PCT/EP03/04110
 (87) 2004 04 22 WO04/033777, PCT Gazette nr 16/04
 (72) Pintz Heiko
 (73) HUESKER SYNTHETIC GMBH, Gescher (DE)
 (54) Tkana siatka i sposób wytwarzania tkanej siatki

B1 (11) **204195** (41) 2002 09 09
 (51) **D04B 1/20** (2006.01)
 (21) 352561 (22) 2002 03 01
 (30) 01 200100557 2001 03 02 ES
 (72) Relats Jordi, Relats Pere
 (73) RELATS, S.A., Caldes de Montbui (ES)
 (54) Rurka ochronna do zabezpieczania kabli, przewodów, i tym podobnych

B1 (11) **204236** (41) 2001 12 17
 (51) **D06L 1/02** (2006.01)
 (21) 345504 (22) 1999 07 14
 (30) 98 115352 1998 07 14 US
 99 304430 1999 05 03 US
 (86) 1999 07 14 PCT/US99/15923
 (87) 2000 01 27 WO00/04222, PCT Gazette nr 04/00
 (72) Berndt Wolf-Dieter R.
 (73) GREENEARTH CLEANING, LLC, Leawood (US)
 (54) Sposób czyszczenia na sucho artykułów

B1 (11) **204172** (41) 2008 12 08
 (51) **D21G 3/00** (2006.01)
B23D 79/10 (2006.01)
 (21) 382429 (22) 2007 05 16
 (76) Stera Sławomir, Łódź (PL)
 (54) Uchwyt skrobaka maszyny papierniczej

B1 (11) **204229** (41) 2003 07 28
 (51) **E01B 7/00** (2006.01)
 (21) 352120 (22) 2000 05 26
 (30) 99 19924463 1999 05 28 DE
 (86) 2000 05 26 PCT/EP00/04820
 (87) 2000 12 07 WO00/73586, PCT Gazette nr 49/00
 (72) Benenowski Sebastian, Kais Alfred, Schmedders Stefan
 (73) BWG GMBH & CO. KG, Butzbach (DE)
 (54) Obszar krzyżownicy

B1 (11) **204291** (41) 2004 05 31
 (51) **E01F 8/00** (2006.01)
E04B 1/86 (2006.01)
 (21) 357358 (22) 2002 11 26
 (72) Cichy Maciej, Kawalec Tadeusz
 (73) Przedsiębiorstwo Budowlano-Usługowe GOMIBUD Sp. z o.o., Borek Szlachecki (PL)
 (54) Element dźwiękochłonny

B1 (11) **204068** (41) 2005 06 13
 (51) **E01F 9/011** (2006.01)
 (21) 363956 (22) 2003 12 09
 (72) Lutomirski Stanisław, Szumny Jan, Gołębiewski Jan, Sobczak Tadeusz
 (73) Instytut Inżynierii Materiałów Polimerowych i Barwników, Toruń (PL)
 (54) Sposób wytwarzania drogowych słupków prowadzących z termoplastycznego tworzywa polimerowego

B1 (11) **204064** (41) 2004 06 14
 (51) **E02B 11/00** (2006.01)
C02F 1/00 (2006.01)
 (21) 357611 (22) 2002 12 09
 (76) Lusina Rafał, Grodzisk Wlkp. (PL)
 (54) Zespół drenażowy, zwłaszcza przydomowej oczyszczalni ścieków

B1 (11) **204270** (41) 2003 04 07
 (51) **E02D 29/14** (2006.01)
 (21) 351318 (22) 2000 04 20
 (30) 99 9905717 1999 05 05 FR
 (86) 2000 04 20 PCT/FR00/01033
 (87) 2000 11 16 WO00/68517, PCT Gazette nr 46/00
 (72) Hauer Jean-Claude, Pietrzak Jean-Paul
 (73) SAINT-GOBAIN PAM, Nancy (FR)
 (54) Urządzenie drogowe zawierające ramę i element pokrywowy

B1 (11) **204118** (41) 2004 02 23
 (51) **E02D 5/38** (2006.01)
E04H 12/22 (2006.01)
 (21) 355451 (22) 2002 08 12
 (72) Szymankiewicz Czesław, Czerwiec Marek
 (73) Instytut Badawczy Dróg i Mostów, Warszawa (PL)
 (54) Sposób wykonywania słupopala

B1 (11) **204032** (41) 2001 12 17
 (51) **E02F 9/28** (2006.01)
 (21) 345391 (22) 1999 07 01
 (30) 98 9801404 1998 07 03 ES
 (86) 1999 07 01 PCT/ES99/00206
 (87) 2000 01 13 WO00/01897, PCT Gazette nr 02/00
 (72) Fernandez Muñoz Roberto, Perez Soria Francisco, Navarro Romero Lorenzo, Laforet Alvarez José Antonio
 (73) METALOGENIA PATENTES, S.L., Premia de Mar (ES)
 (54) Urządzenie przyłączeniowe do zębów koparki w maszynach przeznaczonych do usuwania mas ziem, zęb do łączenia z urządzeniem przyłączeniowym i system zęba łyżki maszyny zawierającej

urządzenie przyłączeniowe do łączenia z tą łyżką i odpowiedniego zęba

B1 (11) **204018** (41) 2005 02 21
 (51) **E03C 1/28** (2006.01)
E03C 1/29 (2006.01)
E03D 13/00 (2006.01)
 (21) 367537 (22) 2002 03 11
 (30) 01 0105842 2001 03 09 GB
 (86) 2002 03 11 PCT/GB02/01082
 (87) 2002 09 19 WO02/072967, PCT Gazette nr 38/02
 (72) Hall Kelvin Edmund
 (73) ENVIRO-FRESH LIMITED, Londyn (GB)
 (54) Pisuar zawierający wydłużoną cylindryczną wkładkę, wkładka i sposób zmniejszania emisji zapachów z pisuaru

B1 (11) **204162** (41) 2004 01 12
 (51) **E03F 5/02** (2006.01)
E02D 29/12 (2006.01)
 (21) 361078 (22) 2003 07 03
 (30) 02 20210235 2002 07 03 DE
 (72) Oberle Hubert
 (73) Heinrich Meier Eisengiesserei GmbH & Co.KG, Rahden (DE)
 (54) Pokrywa dla studzienki ulicznej

B1 (11) **204069** (41) 2005 01 10
 (51) **E03F 5/22** (2006.01)
 (21) 365707 (22) 2001 07 10
 (30) 00 10034174 2000 07 14 DE
 (86) 2001 07 10 PCT/EP01/07923
 (87) 2002 01 24 WO02/06596, PCT Gazette nr 04/02
 (72) Höhn Wolfgang, Knöpfel Hans-Dieter, Meyer Gerhard, Rösler Wolfgang, Rosenberger Hartmut
 (73) KSB AKTIENGESELLSCHAFT, Frankenthal (DE)
 (54) Stacja pomp

B1 (11) **204238** (41) 2002 11 04
 (51) **E04B 1/80** (2006.01)
E04B 1/70 (2006.01)
 (21) 347230 (22) 2001 04 24
 (76) IZODOM 2000 Polska Spółka z o.o., Zduńska Wola (PL)
 (54) Budowlany moduł izolacyjny

B1 (11) **204315** (41) 2003 04 07
 (51) **E04B 5/40** (2006.01)
E04H 6/10 (2006.01)
 (21) 351307 (22) 2000 03 23
 (30) 99RM 192 1999 03 26 IT
 (86) 2000 03 23 PCT/IT00/00103
 (87) 2000 10 05 WO00/58583, PCT Gazette nr 40/00
 (72) Manna Biagio Carlo, Spellucci Luciano
 (73) FAST PARK SISTEMA S.R.L., Roma (IT)
 (54) Demontowalna podłoga modułowa dla podwyższonych pomostów oraz zespół elementów do montażu na miejscu budowy, do budowy demontowalnych podłóg dla podwyższonych pomostów

B1 (11) **204199** (41) 2001 12 03
 (51) **E04C 2/54** (2006.01)
 (21) 345213 (22) 1999 06 15
 (30) 98 124949 1998 06 16 IL
 (86) 1999 06 15 PCT/IL99/00326
 (87) 1999 12 23 WO99/66149, PCT Gazette nr 51/99
 (72) Givoni Shaul
 (73) DAN-PAL, Kibbutz Dan (IL)
 (54) Panel o regulowanej przepuszczalności promieniowania

B1 (11) **204054** (41) 2004 06 28
 (51) **E04D 13/072** (2006.01)

(21) 356647 (22) 2000 05 26
 (30) 99 19956480 1999 11 24 DE
 99 29920604 1999 11 24 DE
 00 20006710 2000 04 12 DE
 (86) 2000 05 26 PCT/EP00/04839
 (87) 2001 05 31 WO01/38666, PCT Gazette nr 22/01
 (72) Bühlmeyer Thomas, Christensen Stephan
 (73) RHEINZINK GMBH & CO. KG, Datteln (DE)
 (54) Zespół mocowania rynny

B1 (11) **204114** (41) 2005 02 07
 (51) **E04D 13/16** (2006.01)
 (21) 366718 (22) 2002 05 23
 (30) 01 10127031 2001 06 02 DE
 02 10208602 2002 02 27 DE
 (86) 2002 05 23 PCT/EP02/05644
 (87) 2002 12 12 WO02/099220, PCT Gazette nr 50/02
 (72) Klose Gerd-Rüdiger
 (73) DEUTSCHE ROCKWOOL MINERALWOLL GMBH & CO. OHG, Gladbeck (DE)
 (54) Konstrukcja dachowa w płaskim i/lub płasko nachylnym ukształtowaniu oraz element izolacyjny do takiej konstrukcji

B1 (11) **204287** (41) 2005 10 31
 (51) **E04F 15/02** (2006.01)
E04F 21/20 (2006.01)
 (21) 374796 (22) 2003 04 23
 (30) 02 20219110 2002 12 09 DE
 (86) 2003 04 23 PCT/EP03/04476
 (87) 2004 06 24 WO04/053256, PCT Gazette nr 26/04
 (72) Grohs Alexander
 (73) KRONOSPAN TECHNICAL COMPANY LIMITED, Nicosia (CY)
 (54) Zestaw elementów budowlanych do wykonania pokrycia podłogi

B1 (11) **204302** (41) 2005 07 25
 (51) **E04F 15/04** (2006.01)
 (21) 372392 (22) 2003 04 22
 (30) 02 0201225 2002 04 22 SE
 02 0203482 2002 11 21 SE
 (86) 2003 04 22 PCT/SE03/00641
 (87) 2003 10 30 WO03/89736, PCT Gazette nr 44/03
 (72) Pervan Darko
 (73) VALINGE INNOVATION AB, Viken (SE)
 (54) Podłoga

B1 (11) **204047** (41) 2004 12 27
 (51) **E04F 15/14** (2006.01)
E01C 11/04 (2006.01)
 (21) 365336 (22) 2002 02 05
 (30) 01 20010213 2001 02 05 FI
 (86) 2002 02 05 PCT/FI02/00084
 (87) 2002 08 15 WO02/63115, PCT Gazette nr 33/02
 (72) Lehto Tapio, Kuusela Pekka
 (73) VALISUOMEN IMUBETONI OY, Vimpeli (FI)
 (54) Konstrukcja złącza dylatacyjnego dla płyt betonowych

B1 (11) **204051** (41) 1999 08 16
 (51) **E04G 1/02** (2006.01)
E04G 7/22 (2006.01)
E04G 7/32 (2006.01)
 (21) 331443 (22) 1999 02 12
 (30) 98 19806094 1998 02 14 DE
 (72) Langer Carolin, Layher Georg
 (73) Wilhelm Layher Vermögensverwaltungs-GmbH, Güglingen (DE)
 (54) Układ elementów struktury wsporczej przestrzennej konstrukcji nośnej

B1 (11) **204311** (41) 2004 11 02
 (51) **E04G 23/06** (2006.01)
E02D 35/00 (2006.01)
 (21) 359795 (22) 2003 04 22
 (72) Niemiec Tomasz
 (73) MPL Technology Katowice Sp. z o.o., Katowice (PL)
 (54) Układ do podnoszenia i przesuwania obiektu budowlanego

B1 (11) **204289** (41) 2000 12 18
 (51) **E04G 7/32** (2006.01)
E04G 1/06 (2006.01)
 (21) 340578 (22) 2000 06 07
 (30) 99 19925707 1999 06 07 DE
 00 00105634 2000 03 16 EP
 (72) Hiby Walter
 (73) Günter Rux GmbH, Hagen (DE)
 (54) Łącznik do rusztowań i element rusztowania

B1 (11) **204066** (41) 2004 11 15
 (51) **E05B 27/04** (2006.01)
 (21) 363376 (22) 2002 01 28
 (30) 01 776929 2001 02 06 US
 01 981801 2001 10 19 US
 (86) 2002 01 28 PCT/US02/02211
 (87) 2002 08 29 WO02/66773, PCT Gazette nr 35/02
 (72) Field Peter H., Perkins Andy E.
 (73) MEDECO SECURITY LOCKS, INC., Salem (US)
 (54) Zamek cylindryczny i sposób uruchamiania zamka cylindrycznego

B1 (11) **204124** (41) 2004 10 18
 (51) **E05B 47/06** (2006.01)
 (21) 362142 (22) 2002 01 17
 (30) 01 20010139 2001 01 24 FI
 (86) 2002 01 17 PCT/FI02/00036
 (87) 2002 08 01 WO02/059440, PCT Gazette nr 31/02
 (72) Raatikainen Juha
 (73) ABLOY OY, Joensuu (FI)
 (54) Urządzenie montażowe do sterowanego elektromagnesem działania klamki w zamku drzwiowym oraz zamek drzwiowy

B1 (11) **204225** (41) 2003 01 27
 (51) **E05F 15/16** (2006.01)
E05D 13/00 (2006.01)
 (21) 355070 (22) 2002 07 16
 (30) 01 20112283 2001 07 25 DE
 (72) Sanke Michael, Schuetz Viktor
 (73) Hoermann KG Antriebstechnik, Halle (DE)
 (54) Zespół napędowy ruchomego elementu budowlanego, zwłaszcza bramy podnoszonej

B1 (11) **204035** (41) 2004 02 09
 (51) **E06B 3/42** (2006.01)
E05D 15/06 (2006.01)
 (21) 361548 (22) 2003 08 04
 (30) 02 20212222 2002 08 08 DE
 (72) Behring Reinhard, Elsner Sascha
 (73) Hettich-Heinze GmbH & Co.KG, Spenge (DE)
 (54) Element nośny z rolką toczną do drzwi przesuwanych

B1 (11) **204313** (41) 2003 06 16
 (51) **E06B 3/72** (2006.01)
E06B 5/11 (2006.01)
 (21) 357663 (22) 2002 12 10
 (30) 01 200102986 2001 12 11 ES
 02 200200809 2002 03 21 ES

(76) Hurtado Torres Juan Manuel, Malaga (ES); Hurtado Torres Juan Carlos, Malaga (ES)
 (54) Zabezpieczenie drzwi

B1 (11) **204286** (41) 2004 11 02
 (51) **E06B 9/17** (2006.01)
 (21) 362968 (22) 2001 12 21
 (30) 01 10101910 2001 01 16 DE
 (86) 2001 12 21 PCT/EP01/15182
 (87) 2002 07 18 WO02/55829, PCT Gazette nr 29/02
 (72) Lehr Else
 (73) Lehr Helmut, Grossaspach (DE)
 (54) Skrzynka do zwijanej żaluzji

B1 (11) **204112** (41) 2004 11 02
 (51) **E06B 9/56** (2006.01)
E06B 9/78 (2006.01)
 (21) 359884 (22) 2003 04 25
 (72) Florek Ryszard
 (73) FAKRO PP Spółka z ograniczoną odpowiedzialnością, Nowy Sącz (PL)
 (54) Urządzenie zastaniające, zwłaszcza do okien dachowych

B1 (11) **204040** (41) 2006 01 23
 (51) **E21D 23/16** (2006.01)
 (21) 369039 (22) 2004 07 12
 (72) Jagła Jan, Kołodziejczyk Andrzej, Haber Zygmunt, Sobczyk Jurand, Tomaszewicz Jacek, Łucka Marian
 (73) Centrum Elektryfikacji i Automatykacji Górniczo-energetycznej EMAG, Katowice (PL)
 (54) Iskrobezpieczny, elektrohydrauliczny rozdzielacz zaworowy o zwiększonym przepływie

B1 (11) **204070** (41) 2006 04 18
 (51) **F01D 21/00** (2006.01)
 (21) 370571 (22) 2004 10 08
 (72) Szczepanik Ryszard, Dzięcioł Edward
 (73) Instytut Techniczny Wojsk Lotniczych, Warszawa (PL)
 (54) Sposób ciągłego określania stanu naprężenia elementu wirującego maszyny wirnikowej

B1 (11) **204273** (41) 2006 06 12
 (51) **F01D 5/02** (2006.01)
 (21) 371573 (22) 2004 12 06
 (72) Chodkiewicz Ryszard, Borzęcki Tomasz, Sobczak Krzysztof, Krysiński Jan
 (73) Politechnika Łódzka, Łódź (PL)
 (54) Maszyna przepływowa

B1 (11) **204254** (41) 2006 04 03
 (51) **F01P 3/00** (2006.01)
 (21) 370400 (22) 2004 09 30
 (72) Osypiuk Roman, Krypa Andrzej
 (73) Akademia Podlaska, Siedlce (PL)
 (54) Urządzenie do chłodzenia maszyn

B1 (11) **204186** (41) 2004 08 09
 (51) **F03D 11/00** (2006.01)
G08B 5/00 (2006.01)
 (21) 358337 (22) 2001 05 08
 (30) 00 20008289 2000 05 09 DE
 (86) 2001 05 08 PCT/EP01/05194
 (87) 2001 11 15 WO01/86606, PCT Gazette nr 46/01
 (76) Wobben Aloys, Aurich (DE)
 (54) Park wiatrowy z wieloma elektrowniami wiatrowymi, w których poszczególne elektrownie wiatrowe posiadają urządzenie świetlnego ostrzegania samolotów

B1 (11) **204226** (41) 2004 11 29
 (51) **F15B 13/02** (2006.01)
F16K 11/10 (2006.01)
E21D 23/26 (2006.01)
 (21) 360189 (22) 2003 05 16
 (72) Sznajka Helmut, Diederichs Ryszard
 (73) Instytut Techniki Górniczej KOMAG, Gliwice (PL)
 (54) Rozdzielacz elektrohydrauliczny zespolony

B1 (11) **204021** (41) 2003 05 05
 (51) **F15D 1/12** (2006.01)
B63B 1/38 (2006.01)
 (21) 350498 (22) 2001 11 02
 (72) Paszkowski Mariusz
 (73) CNT Sp. z o.o., Kraków (PL)
 (54) Powłoka superhydrofobowa

B1 (11) **204003** (41) 2004 11 29
 (51) **F16D 65/12** (2006.01)
 (21) 363873 (22) 2002 04 05
 (30) 01 01830243 2001 04 06 EP
 (86) 2002 04 05 PCT/IT02/00214
 (87) 2002 10 17 WO02/81941, PCT Gazette nr 42/02
 (72) Oberti Leone, Cavagna Lorenzo, Meroni Giuseppe
 (73) FRENI BREMBO S.P.A., Curno (IT)
 (54) Obręcz hamująca, tarcza hamulca tarczowego oraz rdzennica do wytwarzania rdzenia tarczy hamulca tarczowego

B1 (11) **204006** (41) 2005 10 03
 (51) **F16H 7/12** (2006.01)
 (21) 374124 (22) 2002 05 16
 (30) 01 861338 2001 05 18 US
 (86) 2002 05 16 PCT/US02/16171
 (87) 2002 11 28 WO02/095263, PCT Gazette nr 48/02
 (72) Serkh Alexander
 (73) THE GATES CORPORATION, Denver (US)
 (54) Napinacz pasa napędowego

B1 (11) **204188** (41) 2005 04 04
 (51) **F16H 7/12** (2006.01)
 (21) 368918 (22) 2002 05 23
 (30) 01 864536 2001 05 24 US
 (86) 2002 05 23 PCT/US02/16495
 (87) 2002 11 28 WO02/095262, PCT Gazette nr 48/02
 (72) Liu Keming, Serkh Alexander
 (73) THE GATES CORPORATION, Denver (US)
 (54) Napinacz do napędów pasowych i pasowy układ napędowy zawierający taki napinacz

B1 (11) **204163** (41) 2004 01 26
 (51) **F16K 31/64** (2006.01)
F24D 17/00 (2006.01)
 (21) 361326 (22) 2003 07 17
 (30) 02 10232549 2002 07 18 DE
 (72) Fries Stefan
 (73) Gebr.Kemper GmbH + Co.KG, Olpe (DE)
 (54) Zawór regulacyjny piętrowy do systemów cyrkulacji ciepłej wody

B1 (11) **204192** (41) 2005 11 28
 (51) **F16L 21/08** (2006.01)
 (21) 375549 (22) 2003 11 24
 (30) 02 1022008 2002 11 27 NL
 (86) 2003 11 24 PCT/NL03/00828
 (87) 2004 06 10 WO04/048835, PCT Gazette nr 24/04
 (72) Oomen Tjerk
 (73) ASCO CONTROLS B.V., Scherpenzeel (NL)
 (54) Złącze rurowe i sposób łączenia rury z króćcem za pomocą tego złącza rurowego

B1 (11) **204167** (41) 2005 06 27
 (51) *F16L 33/207* (2006.01)
F16L 37/088 (2006.01)
F16L 37/084 (2006.01)
 (21) 371558 (22) 2003 04 24
 (30) 02 0205117 2002 04 24 FR
 (86) 2003 04 24 PCT/FR03/01300
 (87) 2003 11 06 WO03/091616, PCT Gazette nr 45/03
 (72) Godeau Denis, Faillu Jean-Luc
 (73) HUTCHINSON, Paryż (FR)
 (54) Szczelne urządzenie połączeniowe, w szczególności dla układu dolotowego powietrza w silniku pojazdu samochodowego

B1 (11) **204111** (41) 2005 12 12
 (51) *F16L 35/00* (2006.01)
F16L 55/11 (2006.01)
 (21) 368391 (22) 2004 06 04
 (72) Musiał Henryk, Kasiński Bogusław
 (73) FAKRO PP Spółka z ograniczoną odpowiedzialnością, Nowy Sącz (PL)
 (54) Element zakańczający do osadzania na elemencie rurowym i sposób osadzania elementu zakańczającego na elemencie rurowym

B1 (11) **204176** (41) 2004 04 05
 (51) *F16L 47/00* (2006.01)
B29C 61/08 (2006.01)
 (21) 362630 (22) 2003 10 06
 (76) Świerkot Zbigniew, Wrocław (PL)
 (54) Złącze i sposób łączenia rurociągu poddanego renowacji z kolejnym rurociągiem z tworzywa sztucznego

B1 (11) **204180** (41) 2005 08 08
 (51) *F16L 5/00* (2006.01)
H02G 3/22 (2006.01)
 (21) 372775 (22) 2003 05 12
 (30) 02 0201704 2002 06 05 SE
 (86) 2003 05 12 PCT/SE03/00772
 (87) 2003 12 18 WO03/104701, PCT Gazette nr 51/03
 (72) Kreutz Tomas
 (73) ROXTEC AB, Karlskrona (SE)
 (54) Zespół ściskowy

B1 (11) **204191** (41) 2005 06 27
 (51) *F17D 1/04* (2006.01)
F17D 3/01 (2006.01)
F16K 5/10 (2006.01)
F16L 41/00 (2006.01)
 (21) 364055 (22) 2003 12 15
 (72) Lorenc Łukasz
 (73) Zakład Urządzeń Gazowniczych GAZOMET Sp. z o.o., Rawicz (PL)
 (54) Przyłącze gazowe, sposób montażu przyłącza gazowego i zespół redukcyjno-pomiarowy przyłącza gazowego

B1 (11) **204216** (41) 2004 10 18
 (51) *F21V 7/00* (2006.01)
F21V 11/00 (2006.01)
F21S 8/04 (2006.01)
F21Y 103/00 (2006.01)
F21V 13/10 (2006.01)
 (21) 362381 (22) 2002 10 02
 (30) 01 10151958 2001 10 22 DE
 (86) 2002 10 02 PCT/EP02/11102
 (87) 2003 05 01 WO03/036161, PCT Gazette nr 18/03
 (72) Ladstätter Gerald
 (73) ZUMTOBEL STAFF GMBH, Dornbirn (AT)
 (54) Oprawa oświetleniowa

B1 (11) **204042** (41) 2005 11 28
 (51) *F23D 14/06* (2006.01)
 (21) 375368 (22) 2002 11 12
 (86) 2002 11 12 PCT/IT02/00720
 (87) 2004 05 27 WO04/044490, PCT Gazette nr 22/04
 (72) Bettinzoli Angelo
 (73) SABAF S.P.A., Ospitaletto (IT)
 (54) Palnik gazowy do kuchenek

B1 (11) **204320** (41) 2004 08 23
 (51) *F23K 3/02* (2006.01)
 (21) 358847 (22) 2003 02 21
 (72) Adamczyk Joachim, Gębala Stanisław, Kosałka Jarosław, Kosowski Lenard, Krupa Mirosław, Kurp Jan, Pronobis Marek, Przydatek Zdzisław, Sędzielowski Edward, Wrona Jerzy
 (73) Południowy Koncern Energetyczny S.A., Katowice (PL)
 (54) Układ zasilania energetycznego kotła z niskoemisyjnymi palnikami

B1 (11) **204321** (41) 2004 08 23
 (51) *F23K 3/02* (2006.01)
 (21) 358708 (22) 2003 02 13
 (72) Tymowski Henryk, Ścierański Klemens, Pejm Sebastian, Tchórz Janusz, Bujny Marek, Gruszka Stanisław, Ostrowski Waldemar, Pronobis Marek, Krupa Mirosław, Ostrowski Piotr, Kalisz Sylwester, Wejkowski Robert
 (73) Południowy Koncern Energetyczny S.A., Katowice (PL)
 (54) Układ zasilania paliwem energetycznym kotła opalanego węglowym pyłem

B1 (11) **204322** (41) 2004 08 23
 (51) *F23K 3/02* (2006.01)
 (21) 358652 (22) 2003 02 10
 (72) Adamczyk Joachim, Kurp Jan, Tymowski Henryk, Ścierański Klemens, Pronobis Marek, Krupa Mirosław, Tchórz Janusz, Ostrowski Piotr, Kalisz Sylwester, Wejkowski Robert
 (73) Południowy Koncern Energetyczny S.A., Katowice (PL)
 (54) Sposób zasilania paliwem energetycznym kotła opalanego węglowym pyłem

B1 (11) **204314** (41) 2004 12 27
 (51) *F24D 11/00* (2006.01)
 (21) 365286 (22) 2002 06 28
 (30) 01 1168 2001 07 26 AT
 (86) 2002 06 28 PCT/AT02/00190
 (87) 2003 02 06 WO03/010469, PCT Gazette nr 06/03
 (72) Schwarz Alois
 (73) ENTECH ENERGIE MANAGEMENT GmbH, Kufstein (AT)
 (54) Urządzenie i sposób zasilania odbiorców w energię cieplną lub w energię chłodniczą

B1 (11) **204077** (41) 2005 05 30
 (51) *F24F 12/00* (2006.01)
 (21) 363653 (22) 2003 11 24
 (76) Jakóbczak Antoni, Lublin (PL)
 (54) Układ urządzenia wentylacyjnego z wymiennikiem do odzyskiwania ciepła

B1 (11) **204009** (41) 2002 12 02
 (51) *F24F 12/00* (2006.01)
F16J 15/06 (2006.01)
 (21) 353985 (22) 2002 05 17
 (30) 01 20011080 2001 05 23 FI
 (72) Koivunen Petri, Suominen Olavi
 (73) VALLOX OY, Loimaa (FI)
 (54) Układ uszczelniający komory odzyskiwania ciepła

B1 (11) **204058** (41) 2004 11 29
 (51) **F24F 7/02** (2006.01)
F04D 17/16 (2006.01)
 (21) 363833 (22) 2002 05 21
 (30) 01 0106738 2001 05 22 FR
 (86) 2002 05 21 PCT/FR02/01706
 (87) 2002 11 28 WO02/95298, PCT Gazette nr 48/02
 (72) Jardinier Pierre
 (73) CONSEILS ETUDES ET RECHERCHES EN GESTION DE L'AIR, Bussy-Saint-Georges (FR)
 (54) Wentylator do odprowadzania powietrza

B1 (11) **204082** (41) 2002 09 23
 (51) **F24H 9/12** (2006.01)
 (21) 352423 (22) 2002 02 22
 (30) 01 10113125 2001 03 17 DE
 (72) Stannek Siegfried
 (73) KERMI GMBH, Plattling (DE)
 (54) Grzejnik wielopłytkowy, zwłaszcza centralnego ogrzewania

B1 (11) **204086** (41) 2002 08 26
 (51) **F24H 9/12** (2006.01)
F24D 13/04 (2006.01)
 (21) 351983 (22) 2002 02 01
 (30) 01 10108609 2001 02 22 DE
 (72) Aaen Claus, Bjerggaard Niels, Andreasson Stig, Hölck Poul, Frederiksen Palle, Rützow Bent
 (73) DANFOSS A/S, Nordborg (DK)
 (54) Armatura przyłączeniowa do grzejnika

B1 (11) **204031** (41) 2006 01 23
 (51) **F27D 3/16** (2006.01)
C21C 5/48 (2006.01)
B22D 1/00 (2006.01)
 (21) 377177 (22) 2003 11 04
 (30) 02 10252276 2002 11 11 DE
 (86) 2003 11 04 PCT/EP03/012273
 (87) 2004 05 27 WO04/044511, PCT Gazette nr 22/04
 (72) Bauer Roland, Rahm Christian, Schumacher Ewald, Schumacher Edgar, Saprighin Alexandr, Dereveancenco Igor
 (73) RHI AG, Wiedeń (AT); TECHCOM IMPORT EXPORT GMBH, München (DE)
 (54) Zbiornik metalurgiczny z ogniotrwałym wyłożeniem ceramicznym

B1 (11) **204105** (41) 2004 12 13
 (51) **F28D 1/053** (2006.01)
F28F 21/08 (2006.01)
 (21) 364389 (22) 2002 06 12
 (30) 01BO 375 2001 06 13 IT
 (86) 2002 06 12 PCT/IB02/02162
 (87) 2002 12 19 WO02/101311, PCT Gazette nr 51/02
 (76) Lolli Valter, Casalecchio di Reno (IT)
 (54) Sposób wytwarzania głowicy do grzejników oraz głowica do grzejników

B1 (11) **204253** (41) 2003 12 15
 (51) **F41A 21/00** (2006.01)
F41G 5/00 (2006.01)
F41G 5/26 (2006.01)
G01B 11/26 (2006.01)
 (21) 360690 (22) 2003 06 13
 (30) 02 20021025 2002 06 14 CH
 (72) Schneider Gabriel
 (73) Oerlikon Contraves AG, Zurich (CH)
 (54) Sposób i urządzenie do ustalania rzeczywistych zmian oraz zmian zamierzonych kąta przestrzennego

B1 (11) **204193** (41) 2006 12 27
 (51) **F41A 23/12** (2006.01)
F41A 23/14 (2006.01)
 (21) 375807 (22) 2005 06 20
 (76) Wajchert Paweł, Pabianice (PL)
 (54) Podpora myśliwska

B1 (11) **204221** (41) 2006 06 26
 (51) **F41G 5/00** (2006.01)
 (21) 371749 (22) 2004 12 14
 (72) Suder Krzysztof, Gulewicz Andrzej, Kwiatkowski Stanisław, Kwiatkowski Paweł
 (73) Przedsiębiorstwo PREXER Sp. z o.o., Łódź (PL)
 (54) Sposób wypracowywania kąta wyprzedzenia w urządzeniach celowniczych zwłaszcza do armat przeciwlotniczych i urządzenie celownicze do wypracowywania kąta wyprzedzenia zwłaszcza do armat przeciwlotniczych

B1 (11) **204255** (41) 2007 01 08
 (51) **F42D 1/08** (2006.01)
E21C 37/12 (2006.01)
 (21) 376025 (22) 2005 07 01
 (76) Puchała Andrzej, Czeladź (PL)
 (54) Przyrząd do uzbrajania lontu detonującego zapalnikiem elektrycznym

B1 (11) **204259** (41) 2007 06 11
 (51) **G01B 11/02** (2006.01)
G01B 11/16 (2006.01)
 (21) 378189 (22) 2005 11 30
 (76) Kamiński Stanisław, Warszawa (PL)
 (54) Sposób i urządzenie do pomiaru wymiarów i kształtów ziaren

B1 (11) **204169** (41) 2005 12 12
 (51) **G01C 7/06** (2006.01)
E21D 11/00 (2006.01)
E21F 17/18 (2006.01)
 (21) 375737 (22) 2003 11 20
 (30) 02 10256806 2002 12 05 DE
 (86) 2003 11 20 PCT/DE03/03854
 (87) 2004 06 17 WO04/051189, PCT Gazette nr 25/04
 (72) Rossmann Martin, Wiejack-Symann Elmar
 (73) RAG AKTIENGESELLSCHAFT, Herne (DE)
 (54) Sposób i system orientacji w podziemnej budowie kopalni i tuneli

B1 (11) **204266** (41) 2004 08 09
 (51) **G01F 23/26** (2006.01)
G01R 27/26 (2006.01)
 (21) 358634 (22) 2003 02 07
 (72) Szela Zbigniew, Zając Kazimierz, Kalita Włodzimierz, Lassota Zbigniew, Lassota Michał
 (73) Elektroniczny Zakład Innowacyjno-Wdrożeniowy HYBRES Sp. z o.o., Rzeszów (PL); FETCO INC Sp. z o.o., Góra Kalwaria (PL)
 (54) Sposób i układ elektroniczny do wykrywania obecności środowiska przewodzącego lub dielektrycznego o przenikalności dielektrycznej większej od powietrza

B1 (11) **204205** (41) 2004 10 04
 (51) **G01F 23/292** (2006.01)
G01N 21/41 (2006.01)
 (21) 359259 (22) 2003 03 20
 (72) Kalenik Jerzy, Śmietana Mateusz
 (73) Politechnika Warszawska, Warszawa (PL)
 (54) Głowica czujnika światłowodowego

B1 (11) **204207** (41) 2005 05 30
 (51) **G01N 1/12** (2006.01)
G01N 27/72 (2006.01)

(21) 370836 (22) 2002 05 07
 (30) 01 01134865 2001 12 25 RU
 01 01134866 2001 12 25 RU
 (86) 2002 05 07 PCT/RU02/00215
 (87) 2003 07 10 WO03/056286, PCT Gazette nr 28/03
 (72) Dubov Anatoly Aleksandrovich, Dubov Aleksandr Anatolevich
 (73) Dubov Anatoly Aleksandrovich, Reutov (RU)
 (54) Sposób kontroli jakości wyrobów

B1 (11) **204016** (41) 2005 07 11
 (51) **G01N 21/17** (2006.01)
G01N 21/75 (2006.01)
 (21) 364256 (22) 2003 12 29
 (72) Opilski Zbigniew, Maciak Erwin, Urbańczyk Marian
 (73) Politechnika Śląska, Gliwice (PL)
 (54) Światłowodowy czujnik i sposób pomiaru stężenia wodoru w różnych środowiskach

B1 (11) **204190** (41) 2005 01 10
 (51) **G01N 21/17** (2006.01)
 (21) 361007 (22) 2003 07 01
 (72) Pilarski Jan, Rajba Stanisław
 (73) Instytut Fizjologii Roślin im. F.Górskiego Polskiej Akademii Nauk, Kraków (PL)
 (54) Światłowodowy układ do pomiaru gradientu świetlnego w organach roślinnych

B1 (11) **204036** (41) 2005 06 13
 (51) **G01N 27/00** (2006.01)
G01N 29/00 (2006.01)
 (21) 363812 (22) 2003 12 01
 (72) Urbańczyk Marian, Jakubik Wiesław
 (73) Politechnika Śląska, Gliwice (PL)
 (54) Sposób wyznaczania koncentracji wodoru w hybrydowym czujniku wodoru z akustyczną falą powierzchniową

B1 (11) **204078** (41) 2005 02 21
 (51) **G01N 29/04** (2006.01)
 (21) 361615 (22) 2003 08 11
 (72) Kaczmarek Karol, Sekuła Robert
 (73) ABB Sp. z o.o., Warszawa (PL)
 (54) Sposób określania jakości połączenia adhezyjnego pomiędzy materiałem metalicznym a polimerem

B1 (11) **204154** (41) 2005 07 11
 (51) **G01N 31/00** (2006.01)
A61J 1/05 (2006.01)
A61J 3/00 (2006.01)
 (21) 364334 (22) 2004 01 08
 (72) Świerczyński Henryk, Bursig Henryk, Kobyliński Michał, Fojcik Ryszard, Paletko-Sołtysek Zdzisława, Rudowska Ewa, Piwowarska Grażyna, Basta Lidia
 (73) Regionalne Centrum Krwiodawstwa i Krwiolecznictwa, Katowice (PL)
 (54) Linia do wytwarzania fizjologicznych roztworów soli

B1 (11) **204296** (41) 2005 08 22
 (51) **G01N 33/18** (2006.01)
 (21) 364947 (22) 2004 02 09
 (72) Łukaszewski Zenon, Szymański Andrzej, Wyrwas Bogdan, Staniewski Jacek, Morchała Joanna
 (73) Politechnika Poznańska, Poznań (PL); Łukaszewski Zenon, Poznań (PL); Szymański Andrzej, Skrzyński (PL); Wyrwas Bogdan, Poznań (PL); Staniewski Jacek, Poznań (PL); Morchała Joanna, Poznań (PL)
 (54) Analizator do oznaczania niejonowych związków powierzchniowo-czynnych w roztworach wodnych

B1 (11) **204297** (41) 2005 08 22
 (51) **G01N 33/18** (2006.01)
 (21) 364948 (22) 2004 02 09
 (72) Łukaszewski Zenon, Szymański Andrzej, Wyrwas Bogdan, Staniewski Jacek, Morchała Joanna
 (73) Politechnika Poznańska, Poznań (PL); Łukaszewski Zenon, Poznań (PL); Szymański Andrzej, Skrzyński (PL); Wyrwas Bogdan, Poznań (PL); Staniewski Jacek, Poznań (PL); Morchała Joanna, Poznań (PL)
 (54) Sposób wydzielania i oznaczania niejonowych związków powierzchniowo-czynnych w roztworach wodnych

B1 (11) **204235** (41) 2004 12 13
 (51) **G01N 33/68** (2006.01)
C12N 15/16 (2006.01)
G01N 33/53 (2006.01)
C07K 14/58 (2006.01)
A61K 39/00 (2006.01)
 (21) 364798 (22) 2000 01 27
 (30) 99 19903489 1999 01 29 DE
 99 19911044 1999 03 12 DE
 (86) 2000 01 27 PCT/EP00/00602
 (87) 2000 08 03 WO00/45176, PCT Gazette nr 31/00
 (72) Karl Johann, Lill Helmut, Stahl Peter, Krueger Kerstin, Borgya Anneliese, Gallusser Andreas
 (73) ROCHE DIAGNOSTICS GMBH, Mannheim (DE)
 (54) Sposób wykrywania N-końcowego proBNP, zastosowanie tego sposobu, zastosowanie zrekombinowanego N-końcowego proBNP, przeciwciała przeciw zrekombinowanemu N-końcowemu pro-BNP, linie komórkowe i sposoby wytwarzania przeciwciał poliklonalnych i monoklonalnych

B1 (11) **204046** (41) 2004 08 09
 (51) **G01R 1/36** (2006.01)
H02H 7/20 (2006.01)
H02H 9/06 (2006.01)
 (21) 358472 (22) 2003 01 27
 (76) Jaworski Zbigniew, Toruń (PL)
 (54) Listwa przeciwprzepięciowa

B1 (11) **204165** (41) 2005 10 17
 (51) **G01R 15/08** (2006.01)
 (21) 367016 (22) 2004 04 06
 (72) Wieluński Andrzej
 (73) Lubuskie Zakłady Aparatów Elektrycznych LUMEL S.A., Zielona Góra (PL)
 (54) Układ pomiarowy o regulowanym wzmacnieniu

B1 (11) **204147** (41) 2005 11 14
 (51) **G01R 29/08** (2006.01)
 (21) 367854 (22) 2004 05 10
 (72) Antończak Arkadiusz, Abramski Krzysztof, Trzaska Hubert
 (73) Politechnika Wrocławska, Wrocław (PL)
 (54) Sposób pomiaru wielkości fizycznych i czujnik fotoniczny do pomiaru wielkości fizycznych

B1 (11) **204027** (41) 2006 01 23
 (51) **G01R 31/36** (2006.01)
E21L 4/00 (2006.01)
 (21) 369037 (22) 2004 07 10
 (72) Kuszewski Andrzej, Zatorski Maciej, Kozubowski Piotr, Torchalski Eugeniusz, Sobczyk Henryk, Wanat Krystian, Myrcik Leszek, Bagiński Mirosław, Sałandyk Witold, Wiśniewski Waław
 (73) Centralna Stacja Ratownictwa Górniczego S.A., Bytom (PL)
 (54) Układ kontroli i sterowania pracą górniczej lampy nahełmnej

B1 (11) **204214** (41) 2004 10 18
 (51) **G02B 27/08** (2006.01)
G09B 23/22 (2006.01)
 (21) 359631 (22) 2003 04 10
 (72) Bednarek Stanisław
 (73) Uniwersytet Łódzki, Łódź (PL)
 (54) Kalejdoskop

B1 (11) **204224** (41) 2006 02 06
 (51) **G06F 12/06** (2006.01)
F15B 13/00 (2006.01)
F15B 13/08 (2006.01)
F15B 21/08 (2006.01)
 (21) 377728 (22) 2004 04 01
 (30) 03 10315752 2003 04 04 DE
 (86) 2004 04 01 PCT/DE04/00676
 (87) 2004 10 28 WO04/092959, PCT Gazette nr 44/04
 (72) Kussel Willi
 (73) TIEFENBACH CONTROL SYSTEMS GMBH, Essen (DE)
 (54) Elektrycznie sterowany element nastawczy maszyny

B1 (11) **204284** (41) 2004 08 23
 (51) **G07D 7/12** (2006.01)
 (21) 359020 (22) 2001 05 25
 (30) 00 10028241 2000 06 07 DE
 (86) 2001 05 25 PCT/EP01/05990
 (87) 2001 12 13 WO01/95261, PCT Gazette nr 50/01
 (72) Massen Robert, Franz Thomas, Leitner Thomas, Eberhardt Jorg
 (73) BUNDESDRUCKEREI GMBH, Berlin (DE)
 (54) Urządzenie do kontroli dokumentów

B1 (11) **204029** (41) 2002 09 23
 (51) **G09F 27/00** (2006.01)
G09F 19/18 (2006.01)
G06F 17/30 (2006.01)
 (21) 349851 (22) 2000 02 16
 (30) 99 9900636 1999 02 23 SE
 (86) 2000 02 16 PCT/SE00/00302
 (87) 2000 08 31 WO00/51101, PCT Gazette nr 35/00
 (72) Jonason Joakim, Dahlgren Mats, Hylin Mats
 (73) STRÖER INFOSCREEN GMBH, Monachium (DE)
 (54) Sposób i układ do wyświetlania informacji w 24 godzinnej cyklicznej ekspozycji, zwłaszcza w miejscach publicznych

B1 (11) **204030** (41) 2002 09 23
 (51) **G09F 27/00** (2006.01)
G06F 17/30 (2006.01)
G09F 19/18 (2006.01)
 (21) 349852 (22) 2000 02 16
 (30) 99 9900637 1999 02 23 SE
 (86) 2000 02 16 PCT/SE00/00303
 (87) 2000 08 31 WO00/51102, PCT Gazette nr 35/00
 (72) Jonason Joakim, Dahlgren Mats, Hylin Mats
 (73) STRÖER INFOSCREEN GMBH, Monachium (DE)
 (54) Sposób i układ do wyświetlania informacji w 24 godzinnej cyklicznej ekspozycji, zwłaszcza w miejscach publicznych

B1 (11) **204179** (41) 2006 08 07
 (51) **G12B 15/00** (2006.01)
H05K 7/20 (2006.01)
H01L 23/34 (2006.01)
 (21) 372563 (22) 2005 02 03
 (72) Jaworski Maciej
 (73) Politechnika Warszawska, Warszawa (PL)
 (54) Radiator do chłodzenia elementów elektronicznych

B1 (11) **204096** (41) 2003 01 27
 (51) **H01B 3/44** (2006.01)
 (21) 350770 (22) 2000 02 21
 (30) 99 60126100 1999 03 25 US
 (86) 2000 02 21 PCT/EP00/01403
 (87) 2000 10 05 WO00/58975, PCT Gazette nr 40/00
 (72) Lupia Joseph Anthony, Fay Joseph James
 (73) CIBA SPECIALTY CHEMICALS HOLDING INC., Bazylea (CH)
 (54) Stabilizowana konstrukcja kabla telekomunikacyjnego

B1 (11) **204145** (41) 2005 08 08
 (51) **H01F 1/22** (2006.01)
H01F 1/12 (2006.01)
 (21) 364685 (22) 2004 02 02
 (72) Węgliński Bogumił, Koniarek Jarosław
 (73) Politechnika Wrocławska, Wrocław (PL)
 (54) Kompozytorowy materiał magnetyczny i sposób wytwarzania kompozytowego materiału magnetycznego

B1 (11) **204248** (41) 2005 04 18
 (51) **H01F 7/18** (2006.01)
H01F 7/08 (2006.01)
E21F 17/18 (2006.01)
 (21) 370461 (22) 2004 10 04
 (30) 03 10347877 2003 10 10 DE
 (72) Rheiner Hans-Udo, Titschert Jens
 (73) DBT GmbH, Lünen (DE)
 (54) Urządzenie sterujące dla elektromagnesu, zwłaszcza do górniczych układów sterowania

B1 (11) **204307** (41) 2005 08 22
 (51) **H01H 47/18** (2006.01)
 (21) 365084 (22) 2004 02 11
 (72) Głowocz Bernard
 (73) Zakład Produkcyjny Aparatury Elektrycznej Sp. z o.o., Siemianowice Śląskie (PL)
 (54) Sposób i układ sterowania cewkami zespołu dwóch przekazywników

B1 (11) **204204** (41) 2004 06 14
 (51) **H01L 21/00** (2006.01)
H01B 1/00 (2006.01)
H01B 1/20 (2006.01)
H01C 8/00 (2006.01)
 (21) 357755 (22) 2002 12 13
 (72) Łukasik Andrzej
 (73) Instytut Technologii Elektronowej, Warszawa (PL)
 (54) Rezystywna warstwa aktywacyjna

B1 (11) **204308** (41) 2003 09 22
 (51) **H01L 21/64** (2006.01)
H01L 27/00 (2006.01)
 (21) 352728 (22) 2002 03 11
 (72) Budzyński Tadeusz, Kowalski Paweł, Grabiec Piotr, Latecki Bogdan, Studzińska Krystyna
 (73) Instytut Technologii Elektronowej, Warszawa (PL)
 (54) Sposób wytwarzania rezystora krzemowego

B1 (11) **204055** (41) 2004 05 17
 (51) **H01L 23/38** (2006.01)
 (21) 356945 (22) 2002 11 04
 (72) Kos Andrzej
 (73) Akademia Górniczo-Hutnicza im. Stanisława Staszica, Kraków (PL)
 (54) Sposób chłodzenia cyfrowego układu scalonego

B1 (11) **204017** (41) 2005 01 10
 (51) **H01M 2/02** (2006.01)
H01M 6/06 (2006.01)

(21) 365906 (22) 2001 03 08
 (30) 00 76932 2000 03 17 JP
 01 49442 2001 02 23 JP
 (86) 2001 03 08 PCT/JP01/01836
 (87) 2001 09 27 WO01/71828, PCT Gazette nr 39/01
 (72) Ishida Tsutomu, Ogino Keiji
 (73) PANASONIC CORPORATION, Osaka (JP)
 (54) Sucha bateria manganowa

B1 (11) **204241** (41) 2003 06 16
 (51) **H01R 13/453** (2006.01)
 (21) 357506 (22) 2002 12 03
 (30) 01 0115708 2001 12 05 FR
 (72) Hamelin Patrice, Robinet Franck, Deneu Dominique
 (73) LEGRAND FRANCE, Limoges (FR); LEGRAND SNC., Limoges (FR)
 (54) Podstawa gniazdka wtyczkowego i zespół podstaw gniazdek wtyczkowych

B1 (11) **204173** (41) 2004 10 18
 (51) **H02B 1/16** (2006.01)
 (21) 359612 (22) 2003 04 09
 (72) Januszkiewicz Edward
 (73) Januszkiewicz Edward EDJAN Jednostka Innowacyjno-Wdrożeniowa, Łódź (PL)
 (54) Uziemnik szybki

B1 (11) **204025** (41) 2004 08 09
 (51) **H02B 1/16** (2006.01)
 (21) 358510 (22) 2003 01 29
 (72) Januszkiewicz Edward
 (73) Januszkiewicz Edward EDJAN Jednostka Innowacyjno-Wdrożeniowa, Łódź (PL)
 (54) Uziemnik szybki zespolony

B1 (11) **204196** (41) 2004 11 29
 (51) **H02G 7/02** (2006.01)
H01R 4/24 (2006.01)
H02G 7/05 (2006.01)
 (21) 363970 (22) 2002 03 06
 (30) 01 20010510 2001 03 14 FI
 (86) 2002 03 06 PCT/FI02/00174
 (87) 2002 09 19 WO02/73765, PCT Gazette nr 38/02
 (72) Tölkö Esko
 (73) ENSTO SEKKO OY, Porvoo (FI)
 (54) Kotew zaciskowa napowietrznego przewodu

B1 (11) **204310** (41) 2004 04 19
 (51) **H02H 7/12** (2006.01)
 (21) 356617 (22) 2002 10 14
 (72) Kalus Marian, Skoczkowski Tadeusz
 (73) CENTRUM ELEKTRYFIKACJI I AUTOMATYZACJI GÓRNICWA EMAG, Katowice (PL)
 (54) Układ kontroli i zabezpieczenia przemiennika prądowego

B1 (11) **204290** (41) 2003 09 22
 (51) **H04B 1/69** (2006.01)
 (21) 352896 (22) 2000 07 07
 (30) 99 9927166 1999 07 07 KR
 99 9929658 1999 07 21 KR
 99 9932862 1999 08 11 KR
 99 9934489 1999 08 19 KR
 99 9935058 1999 08 23 KR
 99 9945178 1999 10 14 KR
 00 0000984 2000 01 10 KR
 00 0007195 2000 02 11 KR
 00 0007166 2000 02 15 KR
 (86) 2000 07 07 PCT/KR00/00736

(87) 2001 01 18 WO01/05050, PCT Gazette nr 03/01
 (72) Moon Hi-Chan, Ahn Jae-Min, Lee Hyun-Seok, Kang Hee-Won, Park Seong-Ill, Choi Ho-Kyu, Hwang Sung-Oh, Koo Chang-Hoi, Lee Hyun-Woo, Choi Sung-Ho, Kim Jae-Yoel, Mun Hyun-Jung, Kim Kyou-Woong
 (73) SAMSUNG ELECTRONICS CO., LTD., Suwon-shi (KR)
 (54) Sposób przydzielania kanału łącza w górę do transmitowania danych kanału łącza w górę, sposób przydzielania kanału łącza w górę do odbierania danych kanału łącza w górę, urządzenie do przydzielania kanału łącza do transmitowania danych kanału łącza w górę oraz urządzenie do przydzielania kanału łącza w górę do odbierania danych kanału łącza

B1 (11) **204184** (41) 2002 09 23
 (51) **H04L 12/00** (2006.01)
G06F 3/00 (2006.01)
G08C 19/00 (2006.01)
 (21) 353121 (22) 2002 04 02
 (76) Szyc Maciej, Świdnica (PL)
 (54) Układ szeregowej transmisji danych pomiędzy modułami elektronicznymi

B1 (11) **204309** (41) 2002 04 08
 (51) **H04R 9/06** (2006.01)
H04R 7/00 (2006.01)
 (21) 342957 (22) 2000 10 02
 (72) Kozłowska Emilia, Pawlak Mirosław, Matusiak Grzegorz, Staniszewski Mieczysław, Struszczyk Henryk, Ciechańska Danuta, Guzińska Krystyna, Urbanowski Alojzy
 (73) INSTYTUT BIOPOLIMERÓW I WŁÓKIEN CHEMICZNYCH, Łódź (PL); TONSIL S.A., Września (PL)
 (54) Głośnik kopułkowy

B1 (11) **204319** (41) 2005 10 03
 (51) **H05B 41/392** (2006.01)
H01J 61/52 (2006.01)
 (21) 374148 (22) 2001 11 02
 (30) 01 10129755 2001 06 20 DE
 (86) 2001 11 02 PCT/DE01/04138
 (87) 2003 01 03 WO03/001856, PCT Gazette nr 01/03
 (72) Wilken Wilhelm, Schneider Jürgen, Ehmen Ewald
 (73) NEOSAVE EUROPE LTD., Londyn (GB)
 (54) Urządzenie sterujące do świetlówki posiadającej wbudowany element chłodzenia

B1 (11) **204203** (41) 2004 06 14
 (51) **H05K 3/00** (2006.01)
H01L 27/01 (2006.01)
 (21) 357754 (22) 2002 12 13
 (72) Łukasik Andrzej, Kulawik Jan
 (73) Instytut Technologii Elektronowej, Warszawa (PL)
 (54) Sposób wykonania warstwowego obwodu hybrydowego

INDEKS UDZIELONYCH PATENTÓW,
 WEDŁUG SYMBOLI MKP

Symbol MKP	Nr patentu	Symbol MKP	Nr patentu
1	2	1	2
A01C 23/00 (2006.01)	204084	A01N 25/30 (2006.01)	204146*
A01C 23/00 (2006.01)	204085	A01N 43/38 (2006.01)	204252
A01G 1/00 (2006.01)	204222	A01N 51/00 (2006.01)	204252*
A01N 33/12 (2006.01)	204146	A01N 47/40 (2006.01)	204252*
A01N 43/40 (2006.01)	204146*	A01N 47/02 (2006.01)	204043

*) Patent oznaczony więcej niż jednym symbolem klasyfikacyjnym. Ogłoszenie dotyczące tego patentu można znaleźć pod symbolem klasyfikacyjnym odpowiadającym numerowi bez gwiazdki.

370

**DECYZJE O ODMOWIE UDZIELENIA PATENTU
(wydane po ogłoszeniu o zgłoszeniu)**

Poniższe zestawienie zawiera kolejno: numer zgłoszenia wynalazku oraz numer i rok wydania Biuletynu Urzędu Patentowego, w którym zgłoszenie zostało ogłoszone (dla zgłoszeń wydzielonych umieszczono w nawiasie numer zgłoszenia macierzystego).

336136	09/2000	358156	16/2004
344225	12/2002	358666	16/2004
344807	13/2001	358702	17/2003
345329	16/2002	358712	16/2004
345755	17/2002	358744	17/2004
345967	02/2002	358842	17/2004
346488	20/2001	358968	17/2004
347032	06/2002	359129	17/2004
348447	02/2002	359359	17/2004
348853	02/2003	359620	17/2004
349384	06/2002	359667	17/2004
349781	19/2002	359792	22/2004
349800	07/2002	359861	18/2004
350122	09/2002	359974	23/2004
350177	09/2002	360336	24/2004
350446	26/2002	360343	24/2004
350690	10/2003	360404	18/2004
350876	11/2003	360415	25/2004
351108	06/2003	360480	25/2004
351356	13/2003	360524	25/2004
351489	14/2003	360525	25/2004
351685	11/2003	360540	18/2004
351769	15/2003	360705	19/2004
351773	15/2003	360917	19/2004
351776	15/2003	360983	19/2004
351918	13/2003	361017	19/2004
351986	14/2003	361027	19/2004
352006	16/2003	361058	19/2004
352067	15/2003	361097	19/2004
352085	17/2002	361571	04/2005
352256	16/2003	361777	20/2004
352789	19/2002	361875	20/2004
352878	19/2003	362009	21/2004
353113	20/2003	362171	21/2004
353698	22/2003	362445	22/2004
354110	25/2002	362888	22/2004
354111	25/2002	362925	22/2004
354400	01/2004	362972	22/2004
355771	04/2003	363096	09/2004
355836	10/2004	363209	23/2004
356135	06/2004	363359	23/2004
356223	07/2004	363732	11/2005
356366	13/2004	363911	24/2004
356481	13/2004	363917	24/2004
356540	13/2004	363988	24/2004
356661	13/2004	363989	24/2004
356674	08/2004	363997	24/2004
356813	14/2004	364087	25/2004
357023	14/2004	364320	14/2005
357093	14/2004	364534	15/2005
357104	14/2004	364878	26/2004
357308	15/2004	365010	26/2004
357422	15/2004	365096	26/2004
357790	13/2004	365103	26/2004
357793	13/2004	365255	26/2004
357887	13/2004	365290	26/2004
358062	16/2004	365293	26/2004
358075	14/2004	365476	01/2005

365578	01/2005	369895	09/2005
365579	01/2005	370155	06/2006
365702	01/2005	370234	07/2006
365845	01/2005	370506	11/2005
366295	02/2005	370582	11/2005
366302	02/2005	370634	11/2005
366382	02/2005	370673	11/2005
366462	03/2005	370822	11/2005
366635	03/2005	370825	09/2006
366696	03/2005	371676	13/2005
366832	03/2005	371765	13/2005
366853	03/2005	372146	14/2005
366918	03/2005	372222	14/2005
366920	03/2005	372274	14/2005
367031	04/2005	372316	14/2005
367200	04/2005	372396	15/2005
367331	04/2005	372611	16/2006
367362	04/2005	372945	16/2005
367417	04/2005	373008	16/2005
367478	04/2005	373493	18/2005
367485	04/2005	373501	18/2005
367486	04/2005	373510	18/2005
367506	04/2005	373521	18/2005
367552	21/2004	374048	19/2005
367766	05/2005	374880	23/2005
367908	05/2005	375068	23/2005
368183	06/2005	375165	24/2005
368435	25/2005	375391	24/2005
368607	07/2005	376780	01/2006
368613	07/2005	377297	02/2006
368616	07/2005	377558	03/2006
368677	07/2005	377566	03/2006
368724	07/2005	377576	03/2006
368825	07/2005	377993	04/2006
368848	01/2005	378232	06/2006
369009	08/2005	378651	14/2007
369072	08/2005	378757(318286)	12/1997
369077	08/2005	379976	26/2007
369637	09/2005	380535	05/2008
369681	09/2005	384514(352223)	16/2003
369732	09/2005		

371

**DECYZJE O ODMOWIE UDZIELENIA
DODATKOWEGO PRAWA OCHRONNEGO**

Poniższe zestawienie zawiera kolejno: numer patentu podstawowego i tytuł wynalazku, nazwisko i imię lub nazwę i adres uprawnionego, numer i datę pierwszego zezwolenia na wprowadzenie produktu na rynek, numer i datę pierwszego zezwolenia w Unii Europejskiej na wprowadzenie produktu na rynek oraz nazwę organu, który je wydał, oznaczenie produktu opisanego w tym zezwoleniu.

(B1) 198123

Kompozycja czynnika VIII bez dodatku albuminy i jej zastosowaniu
107 / 198123 2008 04 24University of Connecticut, Farmington, Stany Zjednoczone Ameryki
Baxter International Inc, Deerfield, Stany Zjednoczone Ameryki
C(2004)718 EU/1/03/271/001 do EU/1/03/271/004 2004 03 02

ADVATE – OCOTOCOG ALFA

(rekombinowany ludzki czynnik krzepnięcia VIII)

(B1) 185604

Preparat farmaceutyczny zawierający bromowoderek darifenacyny
62 / 185604 2005 04 22

NOVARTIS AG, Bazylea, Szwajcaria

C(2004)4244 (EU/1/04/294/001 do 012) 2004 10 22

EMSELEX - BROMOWODOREK DARIFENACYNY

372

**DECYZJE O UMORZENIU POSTĘPOWANIA
(wydane po ogłoszeniu o zgłoszeniu)**

Poniższe zestawienie zawiera kolejno: numer zgłoszenia wynalazku oraz numer i rok wydania Biuletynu Urzędu Patentowego, w którym zgłoszenie zostało ogłoszone (dla zgłoszeń wydzielonych umieszczono w nawiasie numer zgłoszenia macierzystego).

336745	12/2001	363913	24/2004
346026	18/2002	364473	25/2004
348733	12/2002	364635	16/2005
348936	04/2002	364903	26/2004
348945	04/2002	365779	01/2005
350816	03/2003	365941	02/2005
350991	04/2003	366094	02/2005
351403	07/2003	366099	02/2005
351580	15/2002	366291	02/2005
351725	16/2002	366337	02/2005
351935	16/2003	366538	03/2005
352219	16/2003	366699	03/2005
352500	19/2002	366980	03/2005
353896	23/2003	367429	04/2005
353933	25/2003	368138	06/2005
354391	25/2003	368401	25/2005
355107	07/2004	368531	07/2005
355463	04/2003	368844	07/2005
355581	03/2003	371742	13/2005
356007	11/2004	372315	14/2005
356348	13/2004	372897	16/2005
356349	07/2004	374240	20/2005
356722	13/2004	374405	21/2005
357302	15/2004	374421	21/2005
357645	15/2004	375624	25/2005
357667	15/2004	376729	01/2006
358594	16/2004	377094	02/2006
358717	16/2004	377440	03/2006
359073	19/2003	377761	04/2006
360003	18/2004	377946	04/2006
360908	19/2004	378347	12/2007
361100	19/2004	379714	24/2007
361621	20/2004	384094	13/2009
362893	22/2004		

373

**DECYZJE STWIERDZAJĄCE WYGAŚNIĘCIE
DECYZJI O UDZIELENIU PATENTU**

Poniższe zestawienie zawiera kolejno: numer zgłoszenia wynalazku oraz numer i rok wydania Biuletynu Urzędu Patentowego, w którym zgłoszenie zostało ogłoszone (dla zgłoszeń wydzielonych umieszczono w nawiasie numer zgłoszenia macierzystego).

331685	19/1999	349398	15/2002
338089	16/2001	349574	17/2002
339125	20/2000	350407	10/2002
341128	01/2002	350688	10/2003
342435	06/2002	351606	15/2002
343045	08/2002	352806	19/2003
343090	09/2002	352841	19/2003
344804	14/2002	352853	19/2003
347089	22/2002	352864	19/2003
348511	12/2002	352930	19/2003
349213	07/2002	353260	21/2003

353381	21/2003	360832	02/2004
353548	22/2003	361441	03/2004
353578	22/2003	361902	05/2005
353923	25/2003	362809	08/2005
355158	02/2004	363777	24/2004
355283	03/2004	364125	13/2005
358241	15/2004	365105	26/2004
358453	16/2004	367393	25/2005
359834	22/2004	374635	22/2005

374

**WPISY I ZMIANY W REJESTRZE PATENTOWYM
(nieuwzględnione w innych samodzielnych ogłoszeniach)**

Poniższe zestawienie zawiera kolejno: kod rodzaju patentu, numer patentu, datę wpisu, oznaczenie rubryki, w której dokonano wpisu lub zmiany oraz treść wpisu. Poszczególne rubryki rejestru patentowego zawierają następujące dane:

rubryka A - nazwisko i imię albo nazwa, miejsce zamieszkania albo siedziba uprawnionego z patentu (miejscowość, kraj) oraz numer identyfikacji podatkowej NIP, a także numer PESEL albo numer identyfikacyjny REGON, o ile zgłaszający je wskazał,

rubryka B - tytuł wynalazku,

rubryka C - nazwisko i imię twórcy wynalazku oraz jego miejsce zamieszkania (miejscowość, kraj),

rubryka D - prawa ograniczające patent,

rubryka E - wpisy uzupełniające stan prawny patentu (w szczególności patenty dodatkowe, zamiana patentu dodatkowego na patent), a także numer dodatkowego prawa ochronnego, data pierwszego zezwolenia na wprowadzenie produktu na rynek w Rzeczypospolitej Polskiej i Unii Europejskiej oraz oznaczenie organu, który wydał zezwolenie,

rubryka F - wnioski o unieważnienie i sprzeciwy, wnioski o udzielenie dodatkowego prawa ochronnego oraz decyzje dotyczące danego patentu,

rubryka G - data unieważnienia lub data i przyczyna wygaśnięcia patentu, a także data stwierdzenia wygaśnięcia decyzji o udzieleniu dodatkowego prawa ochronnego lub data unieważnienia albo data i przyczyna wygaśnięcia dodatkowego prawa ochronnego.

Uwaga: Publikacji podlegają: zmiana uprawnionego, twórcy, zmiana nazwy uprawnionego, prawa ograniczające patent, sprostowania istotnych pomyłek.

(B1) **165551** 2009 09 30 A. Wprowadzono zmianę uprawnionego przez wykreślenie wpisu: Centrum Mechanizacji Górnictwa „KOMAG”, Gliwice, Polska i dokonanie wpisu: Instytut Techniki Górniczej KOMAG, Gliwice, Polska 000022473.

(B1) **172402** 2009 09 30 A. Wprowadzono zmianę uprawnionego przez wykreślenie wpisu: Centrum Mechanizacji Górnictwa „KOMAG”, Gliwice, Polska i dokonanie wpisu: Instytut Techniki Górniczej KOMAG, Gliwice, Polska 000022473.

(B1) **176364** 2009 09 30 A. Wprowadzono zmianę nazwy uprawnionego przez wykreślenie wpisu: Instytut Sadownictwa i Kwiaciarstwa, Skierniewice, Polska P-000079898-19000005 65-1-772-75101 i dokonanie wpisu: Instytut Sadownictwa i Kwiaciarstwa im. Szczepana Pieniążka, Skierniewice, Polska 000079898.

(B1) **178332** 2009 09 30 A. Wprowadzono zmianę uprawnionego przez wykreślenie wpisu: METSO PANELBOARD OY, Nastola, Finlandia i dokonanie wpisu: Dieffenbacher Panelboard Oy, Nastola, Finlandia.

(B1) **179283** 2009 09 30 A. Wprowadzono zmianę uprawnionego przez wykreślenie wpisu: Metso Panelboard Oy, Nastola, Fin-

landia i dokonanie wpisu: Dieffenbacher Panelboard Oy, Nastola, Finlandia.

(B1) **182353** 2009 09 25 A. Wprowadzono zmianę nazwy uprawnionego przez wykreślenie wpisu: Zakład Produkcji Narzędzi i Urządzeń Technicznych NARZĘDZIOWCY-POLNA Spółka z o.o., Przemyśl, Polska i dokonanie wpisu: Zakład Produkcyjno - Usługowy NARZĘDZIOWCY Sp. z o.o., Przemyśl, Polska 650021929 795-000-83-91.

(B1) **183524** 2009 09 30 A. Wprowadzono zmianę uprawnionego przez wykreślenie wpisu: ARCMET TECHNOLOGIE GMBH, Linz, Austria i dokonanie wpisu: Siemens VAI Metals Technologies GmbH, Linz, Austria.

(B1) **186339** 2009 10 01 A. Wprowadzono zmianę uprawnionego przez wykreślenie wpisu: Schering AG, Berlin, Niemcy i dokonanie wpisu: Bayer Schering Pharma Aktiengesellschaft, Berlin, Niemcy.

(B1) **191683** 2009 09 30 A. Wprowadzono zmianę uprawnionego przez wykreślenie wpisu: Centrum Mechanizacji Górnictwa KOMAG, Gliwice, Polska i dokonanie wpisu: Instytut Techniki Górniczej KOMAG, Gliwice, Polska 000022473.

(B1) **192744** 2009 09 18 A. Wprowadzono zmianę nazwy pierwszego uprawnionego przez wykreślenie wpisu: HTS DEUTSCHLAND GmbH & Co. KG, Hamburg, Niemcy; ARAMEX-GARNE GMBH, Singen, Niemcy; IBENA TEXTILWERKE BECKMANN GMBH & CO., Bocholt, Niemcy i dokonanie wpisu: CWS-boco Deutschland GmbH, Hamburg, Niemcy; ARAMEX-GARNE GMBH, Singen, Niemcy; IBENA TEXTILWERKE BECKMANN GMBH & CO., Bocholt, Niemcy.

(B1) **192976** 2009 10 01 A. Wprowadzono zmianę uprawnionego przez wykreślenie wpisu: ARCMET TECHNOLOGIE GMBH, Linz, Austria i dokonanie wpisu: Siemens VAI Metals Technologies GmbH, Linz, Austria.

(B1) **193398** 2009 09 18 A. Wprowadzono zmianę uprawnionego przez wykreślenie wpisu: ASTA MEDICA AKTIENGESELLSCHAFT, Dresden, Niemcy i dokonanie wpisu: Baxter Healthcare S.A., Wallisellen, Szwajcaria; Baxter International Inc., Deerfield, Stany Zjednoczone Ameryki.

(B1) **193887** 2009 10 01 A. Wprowadzono zmianę uprawnionego przez wykreślenie wpisu: ARCMET TECHNOLOGIE GMBH, Linz, Austria i dokonanie wpisu: Siemens VAI Metals Technologies GmbH, Linz, Austria.

(B1) **195866** 2009 10 01 A. Wprowadzono zmianę pierwszego uprawnionego przez wykreślenie wpisu: Instytut Technologii Nafty im. Prof S. Pilata, Kraków, Polska; Petro Carbo Chem Spółka Akcyjna, Gliwice, Polska; Balcerowiak Wojciech, Kędzierzyn-Koźle, Polska; Chłobowski Kazimierz, Kraków, Polska; Kościuk Ryszard, Kędzierzyn-Koźle, Polska; Krueger Andrzej, Kędzierzyn-Koźle, Polska; Książek Krzysztof, Gliwice, Polska; Stanik Winicjusz, Kraków, Polska; Szymański Kazimierz, Kędzierzyn-Koźle, Polska; Tkacz Bogusław, Kędzierzyn-Koźle, Polska; Ziemiański Leszek, Kraków, Polska i dokonanie wpisu: Instytut Nafty i Gazu, Kraków, Polska 000023136 6750001277; Petro Carbo Chem Spółka Akcyjna, Gliwice, Polska; Balcerowiak Wojciech, Kędzierzyn-Koźle, Polska; Chłobowski Kazimierz, Kraków, Polska; Kościuk Ryszard, Kędzierzyn-Koźle, Polska; Krueger Andrzej, Kędzierzyn-Koźle, Polska; Książek Krzysztof, Gliwice, Polska; Stanik Winicjusz, Kraków, Polska; Szymański Kazimierz, Kędzierzyn-Koźle, Polska; Tkacz Bogusław, Kędzierzyn-Koźle, Polska; Ziemiański Leszek, Kraków, Polska.

(B1) **196336** 2009 09 30 A. Wprowadzono zmianę uprawnionego przez wykreślenie wpisu: METSO PANELBOARD OY, Nastola, Finlandia i dokonanie wpisu: Dieffenbacher Panelboard Oy, Nastola, Finlandia.

(B1) **197064** 2009 09 30 A. Wprowadzono zmianę uprawnionego przez wykreślenie wpisu: Centrum Mechanizacji Górnictwa KOMAG, Gliwice, Polska 000022473; Dąbrowska Fabryka Maszyn Elektrycznych DAMEL SA, Dąbrowa Górnicza, Polska 000664993

i dokonanie wpisu: Instytut Techniki Górniczej KOMAG, Gliwice, Polska 000022473; Dąbrowska Fabryka Maszyn Elektrycznych DAMEL SA, Dąbrowa Górnicza, Polska 000664993.

(B1) **197169** 2009 09 24 A. Wprowadzono zmianę uprawnionego przez wykreślenie wpisu: Akademia Morska w Gdyni, Gdynia, Polska 000145112 i dokonanie wpisu: Izabela Steinka, Gdynia, Polska.

(B1) **200794** 2009 09 30 A. Wprowadzono zmianę nazwy pierwszego uprawnionego przez wykreślenie wpisu: Instytut Sadownictwa i Kwiaciarnictwa, Skierniewice, Polska 000079898; Weremczuk Danuta, Lublin, Polska; Weremczuk Józef, Lublin, Polska; Buśkiewicz Joanna, Szerokie, Polska; Weremczuk Robert, Lublin, Polska; Weremczuk Krzysztof, Poznań, Polska; i dokonanie wpisu: Instytut Sadownictwa i Kwiaciarnictwa im. Szczepana Pieniążka, Skierniewice, Polska 000079898; Weremczuk Danuta, Lublin, Polska; Weremczuk Józef, Lublin, Polska; Buśkiewicz Joanna, Szerokie, Polska; Weremczuk Robert, Lublin, Polska; Weremczuk Krzysztof, Poznań, Polska.

(B1) **200866** 2009 09 30 A. Wprowadzono zmianę nazwy uprawnionego przez wykreślenie wpisu: Instytut Sadownictwa i Kwiaciarnictwa, Skierniewice, Polska 000079898 i dokonanie wpisu: Instytut Sadownictwa i Kwiaciarnictwa im. Szczepana Pieniążka, Skierniewice, Polska 000079898.

(B1) **201682** 2009 09 14 A. Wprowadzono zmianę uprawnionego przez wykreślenie wpisu: Uniwersytet Technologiczno-Przyrodniczy im. J. J. Śniadeckich w Bydgoszczy, Bydgoszcz, Polska i dokonanie wpisu: Bydgoski Park Przemysłowy Sp. z o.o., Bydgoszcz, Polska.

(B1) **201956** 2009 09 25 A. Wprowadzono zmianę nazwy uprawnionego przez wykreślenie wpisu: Instytut Łączności, Warszawa, Polska 0132629-2300000051-1-1-772-019005 i dokonanie wpisu: Instytut Łączności-Państwowy Instytut Badawczy, Warszawa, Polska.

(B1) **201960** 2009 09 25 A. Wprowadzono zmianę nazwy uprawnionego przez wykreślenie wpisu: Instytut Łączności, Warszawa, Polska 0132629-2300000051-1-1-772-01005 i dokonanie wpisu: Instytut Łączności-Państwowy Instytut Badawczy, Warszawa, Polska.

(B1) **202559** 2009 09 25 A. Wprowadzono zmianę uprawnionego przez wykreślenie wpisu: Gańczarek-Rań Norbert, Aleksandria, Polska i dokonanie wpisu: NGR Technologie Sp. z o.o., Grodzisk Wielkopolski, Polska 140567617 529-172-04-56.

(B1) **202688** 2009 09 14 D. Dokonano wpisu: „Umową z dnia 1 czerwca 2006 r. udzielono Spółce MARTIN'S INTERNATIONAL S.A., Pantin, Francja licencji pełnej, wyłącznej na korzystanie z wynalazku, na okres 15 lat, tj. do dnia 1 czerwca 2021 r.”

375

**WPISY I ZMIANY W WYODRĘBNIONEJ
CZĘŚCI REJESTRU PATENTOWEGO
(nieuwzględnione w innych samodzielnych ogłoszeniach)**

Poniższe zestawienie zawiera kolejno: kod rodzaju dokumentu, numer patentu europejskiego, datę wpisu, oznaczenie rubryki, w której dokonano wpisu lub zmiany oraz treść wpisu. Poszczególne rubryki rejestru zawierają następujące dane:

*rubryka A - nazwisko i imię lub nazwa, a także miejsce zamieszkania lub siedziba uprawnionego z patentu europejskiego,
rubryka B - tytuł wynalazku,
rubryka C - nazwisko i imię twórcy wynalazku oraz jego miejsce zamieszkania,*

rubryka D - prawa ograniczające patent,
 rubryka E - numer dodatkowego prawa ochronnego, data pierwszego zezwolenia na wprowadzenie produktu na rynek w Rzeczypospolitej Polskiej i Unii Europejskiej, oznaczenie organu, który wydał zezwolenie,
 rubryka F - decyzje dotyczące danego patentu europejskiego,
 rubryka G - data unieważnienia lub data i przyczyna wygaśnięcia patentu europejskiego a także data stwierdzenia wygaśnięcia decyzji o udzieleniu dodatkowego prawa ochronnego lub data unieważnienia albo data i przyczyna wygaśnięcia dodatkowego prawa ochronnego.

Uwaga: Publikacji podlegają: zmiana uprawnionego, twórcy, zmiana nazwy uprawnionego, prawa ograniczające patent, sprostowania istotnych pomyłek.

(T3) **1646491** 2009 10 28 A. Wprowadzono zmianę uprawnionego przez wykreślenie wpisu: „GlaxoSmithKline Biologicals s.a., Rixensart, Belgia i dokonanie wpisu: „Aseptic Technologies s.a., Les Isnes, Belgia”. (T3)1752485 2009 10 28 A. Wprowadzono zmianę uprawnionego przez wykreślenie wpisu: „Alveo AG, Luzern, Szwajcaria „ i dokonanie wpisu: „Sekisui Alveo AG, Luzern, Szwajcaria”.

(T3) **1608808** 2009 10 28 A. Wprowadzono zmianę uprawnionego przez wykreślenie wpisu: „John Ward Ceylon (Private) Limited, Katunayake, Sri Lanka” i dokonanie wpisu: „ATG Ceylon (Private) Limited, Katunayake, Sri Lanka”.

(T3) **1513563** 2009 10 28 A. Wprowadzono zmianę uprawnionego przez wykreślenie wpisu: „Aesculap AG & CO. KG, Tuttlingen, Niemcy” i dokonanie wpisu: „Aesculap AG, Tuttlingen, Niemcy”.

(T3) **1547555** 2009 10 28 A. Wprowadzono zmianę uprawnionego przez wykreślenie wpisu: „Ontex International N.V., Zele, Belgia” i dokonanie wpisu: „Ontex Hygieneartikel Deutschland GmbH, Grosspostwitz, Niemcy”.

(T3) **1776282** 2009 10 28 A. Wprowadzono zmianę adresu uprawnionego przez wykreślenie wpisu: „Inbev S.A., Leuven, Belgia” i dokonanie wpisu: „InBev S.A., Bruksela, Belgia”.

(T3) **1477480** 2009 10 28 A. Wprowadzono zmianę uprawnionego przez wykreślenie wpisu: „Portela & Ca., S.A., S. Mamede do Coronado, Portugalia” i dokonanie wpisu „BIAL - Portela & Ca., S. Mamede do Coronado, Portugalia”.

(T3) **1678189** 2009 10 28 A. Wprowadzono zmianę uprawnionego przez wykreślenie wpisu: „ Saloma Zoser B., Berlin, Niemcy” i dokonano wpisu: „ RIEMSER ARZNEIMITTEL AG, Greifswald - Insel Riems, Niemcy”

(T3) **1632272** 2009 10 28 D. Dokonano wpisu „Na mocy umowy z dnia 1 maja 2007 r. udzielono licencji wyłącznej na korzystanie z wynalazku przez ONE SEVEN OF GERMANY, Luckenwelde, Niemcy, przez czas określony do dnia 31 grudnia 2017 r., ograniczonej do jakiegokolwiek nieruchomego zastosowania odnoszącego się do bezpieczeństwa cywilnego i przemysłowego w szczególności na nieruchomościach do walki z ogniem.”

376

DECYZJE O UNIEWAŻNIENIU PATENTU

Poniższe zestawienie zawiera kolejno: kod rodzaju patentu, numer unieważnionego patentu, datę unieważnienia oraz treść decyzji.

(T3) 1681222 2008 12 21 Unieważniono w całości przez Europejski Urząd Patentowy

377

DECYZJE O WYGAŚNIĘCIU PATENTU

Poniższe zestawienie zawiera kolejno: kod rodzaju patentu, numery patentów, które wygasły na podstawie art. 90 ust. 1 pkt 2 - 4 ustawy z dnia 30.06.2000 r. - Prawo własności przemysłowej oraz datę wygaśnięcia patentu.

(B1) 163630	2008 10 26	(B1) 188114	2008 10 08
(B1) 163839	2008 10 22	(B1) 188261	2008 10 14
(B1) 166128	2008 10 19	(B1) 188281	2008 10 24
(B1) 166274	2008 10 15	(B1) 188496	2008 10 28
(B1) 167617	2008 10 18	(B1) 188603	2008 10 14
(B1) 167993	2008 10 17	(B1) 188799	2008 10 16
(B1) 168226	2008 10 18	(B1) 189019	2008 10 23
(B1) 168831	2008 10 17	(B1) 189152	2008 10 08
(B1) 170497	2008 10 01	(B1) 189691	2008 10 09
(B1) 170895	2008 10 27	(B1) 190044	2008 10 29
(B1) 171088	2008 10 29	(B1) 190045	2008 10 31
(B1) 171289	2008 10 25	(B1) 190269	2008 10 01
(B1) 172351	2008 10 07	(B1) 190270	2008 10 01
(B1) 172455	2008 10 19	(B1) 190290	2008 10 01
(B1) 172456	2008 10 27	(B1) 190638	2008 10 20
(B1) 173786	2008 10 16	(B1) 190773	2008 10 24
(B1) 174076	2008 10 12	(B1) 190902	2008 10 01
(B1) 174173	2008 10 13	(B1) 190935	2008 10 04
(B1) 174322	2008 10 23	(B1) 190969	2008 10 22
(B1) 174526	2008 10 13	(B1) 191084	2008 10 26
(B1) 177593	2008 10 24	(B1) 191087	2008 10 13
(B1) 178133	2008 10 24	(B1) 191091	2008 10 02
(B1) 178907	2008 10 19	(B1) 191804	2008 10 08
(B1) 179411	2008 10 10	(B1) 191849	2008 10 11
(B1) 179566	2008 10 03	(B1) 191850	2008 10 11
(B1) 180436	2008 10 24	(B1) 192400	2008 10 02
(B1) 180616	2008 10 31	(B1) 192404	2008 10 13
(B1) 181212	2008 10 27	(B1) 192434	2008 10 27
(B1) 181680	2008 10 31	(B1) 192447	2008 10 27
(B1) 181704	2008 10 31	(B1) 192489	2008 10 15
(B1) 182140	2008 10 09	(B1) 192544	2008 10 24
(B1) 183024	2008 10 15	(B1) 192737	2008 10 03
(B1) 183040	2008 10 11	(B1) 192841	2008 10 12
(B1) 183069	2008 10 15	(B1) 192851	2008 10 27
(B1) 183179	2008 10 31	(B1) 192903	2008 10 25
(B1) 183761	2008 10 25	(B1) 192964	2008 10 17
(B1) 184292	2008 10 19	(B1) 192995	2008 10 28
(B1) 184303	2008 10 16	(B1) 193279	2008 10 11
(B1) 184360	2008 10 17	(B1) 193342	2008 10 12
(B1) 184363	2008 10 04	(B1) 193421	2008 10 16
(B1) 184565	2008 10 29	(B1) 193484	2008 10 26
(B1) 184665	2008 10 01	(B1) 193515	2008 10 31
(B1) 184837	2008 10 29	(B1) 193776	2008 12 17
(B1) 184992	2008 10 10	(B1) 193960	2008 10 28
(B1) 185071	2008 10 02	(B1) 193836	2008 10 13
(B1) 185088	2008 10 01	(B1) 193939	2008 10 25
(B1) 185391	2008 10 06	(B1) 193978	2008 10 20
(B1) 185853	2008 10 15	(B1) 194275	2008 09 02
(B1) 185878	2008 10 28	(B1) 194528	2008 10 17
(B1) 186089	2008 10 22	(B1) 194884	2008 10 13
(B1) 186366	2008 10 01	(B1) 194907	2008 10 02
(B1) 186554	2008 10 09	(B1) 195015	2008 10 19
(B1) 186838	2008 10 13	(B1) 195038	2008 10 19
(B1) 187161	2008 10 18	(B1) 195386	2008 04 14
(B1) 187175	2008 10 11	(B1) 195388	2008 10 25
(B1) 187240	2008 10 14	(B1) 195479	2008 10 16
(B1) 187284	2008 10 24	(B1) 195483	2008 09 10
(B1) 187642	2008 10 03	(B1) 195496	2008 10 06

(B1)195502	2008 10 14	(B1)197347	2008 10 08	(B1)200756	2005 07 29	(B1)201017	2004 09 07
(B1)195521	2008 10 11	(B1)197367	2008 10 01	(B1)200769	2006 07 30	(B1)201037	2005 02 22
(B1)195541	2008 10 02	(B1)197379	2008 10 09	(B1)200849	2005 03 18	(B1)201046	2006 06 25
(B1)195542	2008 10 04	(B1)197511	2008 10 30	(B1)200864	2004 11 09	(B1)201059	2007 02 10
(B1)195569	2008 10 14	(B1)197662	2008 10 23	(B1)200877	2005 09 25	(B1)201080	2005 03 22
(B1)195740	2008 10 06	(B1)197727	2008 10 18	(B1)200878	2005 10 18	(B1)201102	2005 08 12
(B1)195741	2008 10 16	(B1)197789	2008 10 09	(B1)200879	2005 10 31	(B1)201103	2005 08 14
(B1)195769	2003 05 19	(B1)197826	2008 10 09	(B1)200880	2006 01 13	(B1)201104	2005 08 12
(B1)195828	2008 10 12	(B1)197910	2008 10 31	(B1)200882	2006 06 27	(B1)201105	2006 04 10
(B1)195845	2008 10 23	(B1)197926	2008 10 29	(B1)200893	2006 04 07	(B1)201109	2006 02 20
(B1)195863	2008 10 30	(B1)198164	2008 10 02	(B1)200968	2006 07 07	(B1)201151	2006 06 23
(B1)195864	2008 10 15	(B1)198251	2008 10 06	(B1)200974	2005 03 21	(B1)201198	2003 03 23
(B1)195962	2008 10 08	(B1)198284	2008 10 29	(B1)200992	2005 10 24	(B1)201201	2002 09 28
(B1)195983	2008 10 17	(B1)198579	2008 10 12	(B1)200999	2005 12 02	(B1)201258	2005 07 12
(B1)196196	2008 10 27	(B1)198697	2008 10 27				
(B1)196204	2008 10 30	(B1)198699	2008 10 19				
(B1)196316	2008 10 08	(B1)198852	2008 10 19				
(B1)196317	2008 10 08	(B1)199145	2008 10 11				
(B1)196511	2008 10 03	(B1)199413	2008 10 20				
(B1)196714	2008 10 24	(B1)199470	2008 10 14				
(B1)197103	2008 10 30	(B1)199521	2008 10 26				
(B1)197155	2008 10 13	(B1)200195	2008 10 17				
(B1)197162	2008 10 18	(B1)200600	2006 11 12				
(B1)197195	2008 10 29	(B1)200604	2003 04 12				
(B1)197196	2008 10 06	(B1)200609	2006 06 09				
(B1)197203	2008 10 20	(B1)200610	2006 06 09				
(B1)197286	2008 10 26	(B1)200611	2006 06 09				
(B1)197306	2008 10 11	(B1)200612	2006 06 09				
				(T3)1651265	2008 07 26	(T3)1680076	2008 08 23

378

**DECYZJE O WYGAŚNIĘCIU
NA TERYTORIUM RZECZYPOSPOLITEJ POLSKIEJ
PATENTU EUROPEJSKIEGO**

*Poniższe zestawienie zawiera kolejno: kod rodzaju dokumentu,
numer patentu europejskiego oraz datę wygaśnięcia patentu euro-
pejskiego na terytorium Rzeczypospolitej Polskiej.*

B. WZORY UŻYTKOWE

379

UDZIELONE PRAWA OCHRONNE

(od nr 64 687 do nr 64 752)

- Y1 (11) **64733** (41) 2009 05 25
 (51) **A01C 17/00** (2006.01)
 (21) 117099 (22) 2007 11 12
 (72) Walkiewicz Dariusz
 (73) Walkiewicz Dariusz PPUH DEXWAL Export-Import, Busko-Zdrój (PL)
 (54) Tarczowy aparat rozsiewająco-mieszający rozsiewaczy materiałów sypkich
-
- Y1 (11) **64737** (41) 2009 06 08
 (51) **A01C 17/00** (2006.01)
E01C 19/20 (2006.01)
 (21) 117137 (22) 2007 12 04
 (72) Walkiewicz Dariusz
 (73) Walkiewicz Dariusz PPUH DEXWAL Export-Import, Busko-Zdrój (PL)
 (54) Mechanizm regulacji wysypu rozsiewacza materiałów sypkich, zwłaszcza rozsiewacza lejkowego
-
- Y1 (11) **64743** (41) 2009 04 27
 (51) **A01K 85/01** (2006.01)
 (21) 117070 (22) 2007 10 15
 (76) Podsiadło Paweł, Radom (PL)
 (54) Przynęta do łowienia ryb
-
- Y1 (11) **64697** (41) 2009 03 30
 (51) **A01K 97/20** (2006.01)
A01K 63/00 (2006.01)
 (21) 117040 (22) 2007 09 28
 (72) Kujawa Roman, Mamcarz Andrzej, Kucharczyk Dariusz
 (73) Uniwersytet Warmińsko-Mazurski w Olsztynie, Olsztyn (PL)
 (54) Sadz do krótkoterminowego przetrzymywania tarlaków
-
- Y1 (11) **64721** (41) 2009 02 16
 (51) **A01M 29/00** (2006.01)
 (21) 116961 (22) 2007 08 09
 (76) Gut Jarosław, Bochnia (PL)
 (54) Urządzenie do odstraszenia ptaków
-
- Y1 (11) **64712** (41) 2009 02 16
 (51) **A47C 1/038** (2006.01)
A47C 1/034 (2006.01)
A47C 1/024 (2006.01)
 (21) 116966 (22) 2007 08 13
 (72) Bezkorowajny Piotr
 (73) Fabryka Nowoczesnych Funkcji Meblowych TAGMET Sp. z o.o., Lubicz (PL)
 (54) Stelaż mebli wypoczynkowych
-
- Y1 (11) **64703** (41) 2009 05 11
 (51) **A47C 17/13** (2006.01)
A47C 17/22 (2006.01)
A47C 17/86 (2006.01)
 (21) 117094 (22) 2007 11 06
-
- (76) Piasecki Stanisław, Rychtal (PL)
 (54) Podnośnik do mebla tapicerowanego
-
- Y1 (11) **64730** (41) 2009 04 27
 (51) **A47C 27/00** (2006.01)
 (21) 117075 (22) 2007 10 18
 (72) Bartkowski Karol
 (73) Bartkowski Karol NEXT INTERNATIONAL, Działdowo (PL)
 (54) Pokrowiec na materac do masażu
-
- Y1 (11) **64739** (41) 2009 04 14
 (51) **A47D 1/04** (2006.01)
 (21) 116404 (22) 2007 10 02
 (72) Wikłowski Marek
 (73) DREWEX S.A., Kraków (PL)
 (54) Mechanizm blokowania blatu krzeselka dziecięcego
-
- Y1 (11) **64740** (41) 2008 08 04
 (51) **A61C 15/00** (2006.01)
A61M 3/02 (2006.01)
A61M 5/178 (2006.01)
A61M 5/32 (2006.01)
A61M 35/00 (2006.01)
 (21) 116615 (22) 2007 02 01
 (72) Kalbarczyk Grzegorz
 (73) Kalbarczyk Grzegorz Laboratorium Farmakologii Stomatologicznej ARKONA, Nasutów (PL)
 (54) Zestaw do płukania kieszonek dziąsłowych
-
- Y1 (11) **64713** (41) 2007 12 24
 (51) **A62C 35/20** (2006.01)
 (21) 116189 (22) 2006 06 14
 (72) Kurkowski Marian
 (73) Przedsiębiorstwo Produkcyjno-Usługowo Handlowe SUPRON 3 Sp. z o.o., Radom (PL)
 (54) Szafka do hydrantów wewnętrznych
-
- Y1 (11) **64699** (41) 2009 04 27
 (51) **B01L 3/02** (2006.01)
 (21) 117078 (22) 2007 10 25
 (72) Ryłski Romuald Andrzej, Sarna Wojciech
 (73) PZ HTL S.A., Warszawa (PL)
 (54) Urządzenie zrzutowe wymiennej końcówki w piecice
-
- Y1 (11) **64708** (41) 2009 03 30
 (51) **B02C 15/00** (2006.01)
 (21) 117035 (22) 2007 09 24
 (72) Sroczyński Sławomir, Czorny Marek, Poloczek Andrzej
 (73) FPM S.A., Mikołów (PL)
 (54) Miażdżący pierścień młyna z przekładnią równoległą
-
- Y1 (11) **64700** (41) 2009 04 27
 (51) **B09B 3/00** (2006.01)
A61L 11/00 (2006.01)
 (21) 117082 (22) 2007 10 26

(76) R-FIN s.r.o., Fulnek (CZ)
(54) Urządzenie skrapiające do stosowania w urządzeniu do likwidacji zużytych jednorazowych pojemników higienicznych

Y1 (11) **64701** (41) 2009 04 27

(51) **B09B 3/00** (2006.01)

A61L 11/00 (2006.01)

(21) 117083 (22) 2007 10 26

(72) Ctibor Haklik

(73) R-FIN s.r.o., Fulnek (CZ)

(54) Urządzenie do likwidacji zużytych jednorazowych pojemników higienicznych

Y1 (11) **64720** (41) 2009 02 16

(51) **B23K 3/00** (2006.01)

H05K 13/04 (2006.01)

(21) 116959 (22) 2007 08 07

(72) Nycz Stanisław

(73) Przemysłowy Instytut Automatyki i Pomiarów PIAP, Warszawa (PL)

(54) Nasadka urządzenia stawiająco-rozlutowującego układy elektroniczne

Y1 (11) **64724** (41) 2009 03 30

(51) **B25D 17/04** (2006.01)

(21) 117027 (22) 2007 09 18

(72) Butlewski Marcin, Tytyk Edwin

(73) Politechnika Poznańska, Poznań (PL)

(54) Rękojeść ręcznego narzędzia udarowego

Y1 (11) **64709** (41) 2009 04 14

(51) **B27B 33/10** (2006.01)

B25D 17/04 (2006.01)

(21) 117041 (22) 2007 10 01

(76) Milanowski Edmund, Sopot (PL); Rakowska-Milanowska Katarzyna, Sopot (PL)

(54) Uchwyt piły ręcznej

Y1 (11) **64752** (41) 2009 05 25

(51) **B27L 11/00** (2006.01)

(21) 117121 (22) 2007 11 21

(72) Dudziec Marek, Dermanowski Siergiej, Kopiński Marek

(73) Ośrodek Badawczo-Rozwojowy Przemysłu Płyt Drewnopochodnych Spółka z o.o., Czarna Woda (PL)

(54) Obudowa stożkowa komory ślimaka

Y1 (11) **64691** (41) 2009 02 02

(51) **B29C 47/60** (2006.01)

A23P 1/12 (2006.01)

(21) 116919 (22) 2007 07 23

(72) Juško Stanisław, Mościcki Leszek, Wójtowicz Agnieszka

(73) Uniwersytet Przyrodniczy w Lublinie, Lublin (PL)

(54) Ślimak do ekstrudera

Y1 (11) **64690** (41) 2009 01 19

(51) **B29C 47/80** (2006.01)

A23P 1/12 (2006.01)

(21) 116911 (22) 2007 07 18

(72) Juško Stanisław, Mościcki Leszek, Wójtowicz Agnieszka

(73) Uniwersytet Przyrodniczy w Lublinie, Lublin (PL)

(54) Sekcja chłodząco-formująca

Y1 (11) **64725** (41) 2009 04 14

(51) **B42D 15/04** (2006.01)

(21) 117045 (22) 2007 10 03

(72) Dreszer Marian

(73) Dreszer Marian DELTA-GRAPHIX, Tarnów (PL)

(54) Karnet okolicznościowy

Y1 (11) **64726** (41) 2009 04 14

(51) **B42D 15/04** (2006.01)

(21) 117046 (22) 2007 10 03

(72) Dreszer Marian

(73) Dreszer Marian DELTA-GRAPHIX, Tarnów (PL)

(54) Karnet okolicznościowy

Y1 (11) **64689** (41) 2008 08 04

(51) **B60K 15/07** (2006.01)

F17C 1/00 (2006.01)

(21) 116617 (22) 2007 02 02

(72) Czarnecki Mirosław

(73) Przedsiębiorstwo Produkcyjno-Handlowe BORMECH Sp. z o.o., Charnowo (PL)

(54) Zbiornik samochodowy na płynny gaz propan-butan

Y1 (11) **64749** (41) 2006 02 06

(51) **B61L 29/08** (2006.01)

B61L 29/16 (2006.01)

(62) 369387

(21) 117853 (22) 2004 08 02

(72) Ryka Janusz, Mazur Waldemar, Kodroń Andrzej

(73) Bombardier Transportation (ZWUS) Polska Sp. z o.o., Katowice (PL)

(54) Elektryczny napęd rogatekowy

Y1 (11) **64735** (41) 2009 05 25

(51) **B65D 19/02** (2006.01)

B65D 19/06 (2006.01)

B65D 19/14 (2006.01)

(21) 117113 (22) 2007 11 16

(72) Głowaczewski Czesław

(73) Głowaczewski Czesław Usługowy Zakład Stolarski, Biała Kępa (PL)

(54) Skrzyniopaleta

Y1 (11) **64717** (41) 2008 09 29

(51) **B65D 19/38** (2006.01)

(21) 116623 (22) 2007 03 21

(76) Sobieszek Rafał, Radomsko (PL); Klusova Miroslava, Karvina-Raj (CZ)

(54) Noga

Y1 (11) **64736** (41) 2009 03 02

(51) **B65D 25/54** (2006.01)

B65D 43/02 (2006.01)

B65D 51/28 (2006.01)

(21) 117135 (22) 2007 12 03

(30) 102007038572 2007 08 16 DE

(76) Rybczynski Marius, Monreal (DE)

(54) Pojemnik w kształcie puszki

Y1 (11) **64734** (41) 2009 05 25

(51) **B65D 81/02** (2006.01)

B65D 85/30 (2006.01)

B60P 7/18 (2006.01)

(21) 117097 (22) 2007 11 12

(76) Bania Waldemar, Kraków (PL)

(54) Kątownik do zabezpieczania krawędzi towarów przed uszkodzeniem

Y1 (11) **64702** (41) 2009 05 11

(51) **B65D 85/60** (2006.01)

(21) 117086 (22) 2007 10 29

(72) Garmada Ryszard

(73) Garmada Ryszard SŁODKIE UPOMINKI, Warszawa (PL)

(54) Opakowanie, zwłaszcza słodczy

Y1 (11) **64707** (41) 2004 10 18
 (51) **C01B 17/88** (2006.01)
 (62) 362124
 (21) 117938 (22) 2001 12 11
 (30) 00 20002803 2000 12 20 FI
 (86) 2001 12 11 PCT/FI01/01081
 (87) 2002 07 11 WO02/053493, PCT Gazette nr 28/02
 (72) Kalliokoski Aarno, Kuisma Pauli
 (73) Outotec Oyj, Espoo (FI)
 (54) Urządzenie do stężania kwasu odpadowego

Y1 (11) **64704** (41) 2009 02 02
 (51) **E01F 8/00** (2006.01)
 (21) 117576 (22) 2008 07 07
 (72) Bień Waldemar
 (73) WIEPOFAMA S.A., Poznań (PL)
 (54) Obudowa panelu akustycznego

Y1 (11) **64705** (41) 2009 04 27
 (51) **E01F 9/011** (2006.01)
G09F 7/18 (2006.01)
 (21) 117808 (22) 2008 10 27
 (76) Dąbczyński Zdzisław, Karwodrza (PL)
 (54) Stopa słupka uchylnego

Y1 (11) **64706** (41) 2009 04 27
 (51) **E01F 9/011** (2006.01)
G09F 7/18 (2006.01)
 (21) 117809 (22) 2008 10 27
 (76) Dąbczyński Zdzisław, Karwodrza (PL)
 (54) Dzielona stopa słupka uchylnego dwukierunkowo

Y1 (11) **64728** (41) 2009 04 14
 (51) **E01F 9/011** (2006.01)
G09F 7/18 (2006.01)
 (21) 117068 (22) 2007 10 12
 (76) Giera Michał, Jonkowo k/Olsztyna (PL)
 (54) Złącze do rurowych konstrukcji wsporczych, zwłaszcza do tablic drogowych

Y1 (11) **64729** (41) 2009 04 14
 (51) **E01F 9/011** (2006.01)
G09F 7/18 (2006.01)
 (21) 117069 (22) 2007 10 12
 (76) Giera Michał, Jonkowo k/Olsztyna (PL)
 (54) Zespół łączeniowy paneli w segmentowej tablicy drogowej, reklamowej i informacyjnej

Y1 (11) **64687** (41) 2007 01 22
 (51) **E03C 1/00** (2006.01)
E03F 1/00 (2006.01)
 (21) 115565 (22) 2005 07 14
 (76) Król Andrzej, Żywiec (PL)
 (54) Urządzenie do odzyskiwania ciepła ze ścieków domowych

Y1 (11) **64711** (41) 2009 04 14
 (51) **E03F 3/00** (2006.01)
E03F 3/04 (2006.01)
E02B 9/04 (2006.01)
E01C 11/22 (2006.01)
 (21) 117766 (22) 2008 10 07
 (30) 07 19309 2007 10 11 CZ
 (76) Ptacnik Ivan, Neratovice (CZ)
 (54) System elementów prefabrykowanych dla kolektora sieci inżynierskich

Y1 (11) **64738** (41) 2009 06 08
 (51) **E04C 1/41** (2006.01)
E04B 2/02 (2006.01)
 (21) 117138 (22) 2007 12 04
 (76) Rolek Leopold, Warszawa (PL)
 (54) Element budowlany

Y1 (11) **64727** (41) 2009 04 14
 (51) **E04C 2/292** (2006.01)
E04F 13/08 (2006.01)
E04F 15/04 (2006.01)
 (21) 117054 (22) 2007 10 05
 (72) Mincewicz Andrzej
 (73) WESTPAN Sp. z o.o., Elk (PL)
 (54) Panel

Y1 (11) **64741** (41) 2009 01 19
 (51) **E04F 13/21** (2006.01)
E04F 13/10 (2006.01)
 (21) 116899 (22) 2007 07 09
 (72) Konik Jolanta
 (73) Pyka Stefan, Lubliniec (PL)
 (54) Okładzina elewacyjna

Y1 (11) **64722** (41) 2009 02 16
 (51) **E04F 19/04** (2006.01)
 (21) 116973 (22) 2007 08 14
 (72) Malinowski Ryszard
 (73) LEMAL Sp. z o.o., Bydgoszcz (PL)
 (54) Listwa przypodłogowa

Y1 (11) **64688** (41) 2008 08 04
 (51) **E04F 21/08** (2006.01)
 (21) 116597 (22) 2007 01 23
 (72) Kamiński Michał
 (73) Kamiński Michał TEREX, Podkowa Leśna (PL)
 (54) Urządzenie do podawania mas ocieplających budynku, zwłaszcza sypkich materiałów

Y1 (11) **64698** (41) 2009 04 14
 (51) **E04G 1/00** (2006.01)
E04G 1/24 (2006.01)
E04G 1/28 (2006.01)
 (21) 117062 (22) 2007 10 11
 (72) Osiak Sylwester, Hajduk Jan
 (73) SIGMA S.A., Barak (PL)
 (54) Pomost roboczy

Y1 (11) **64748** (41) 2009 03 16
 (51) **E04H 6/42** (2006.01)
B62H 3/00 (2006.01)
 (21) 117734 (22) 2008 09 19
 (76) von Kulaschewitz Benedikt, Hamburg (DE)
 (54) Mechaniczne urządzenie sterujące działaniem obrotowego garażu rowerowego

Y1 (11) **64718** (41) 2009 01 19
 (51) **E21D 11/30** (2006.01)
 (21) 116902 (22) 2007 07 11
 (72) Kalarus Zdzisław, Kubica Marcin, Pecel Piotr
 (73) KALMET Sp. z o.o., Gliwice (PL)
 (54) Spawana stopa podporowa do górnicy obudowy chodnikowej

Y1 (11) **64719** (41) 2009 01 19
 (51) **E21D 11/30** (2006.01)
 (21) 116903 (22) 2007 07 11
 (72) Kalarus Zdzisław, Kubica Marcin, Pecel Piotr

(73) KALMET Sp. z o.o., Gliwice (PL)
 (54) Spawana stopa podporowa do górniczej obudowy chodnikowej

Y1 (11) **64747** (41) 2008 09 29
 (51) **F16L 55/165** (2006.01)
 (21) 117478 (22) 2006 08 16
 (30) 05 60/708934 2005 08 17 US
 06 11/504909 2006 08 16 US
 (86) 2006 08 16 PCT/US06/031927
 (87) 2007 02 22 WO07/022232, PCT Gazette nr 08/07
 (72) Driver Franklin Thomas, Hirtz Steve J., Polivka Richard C.,
 Blasczyk James H., Birchler Neil, Costa Kyle
 (73) INA ACQUISTION CORP., Wilmington (US)
 (54) Urządzenie do wywracania powietrzem, utwardzania parą i in-
 stalowania impregnowanej żywicy, utwardzanej na miejscu rurowej
 wykładziny

Y1 (11) **64732** (41) 2009 05 11
 (51) **F21S 13/10** (2006.01)
F23D 14/30 (2006.01)
 (21) 117089 (22) 2007 10 31
 (72) Gępczyński Piotr
 (73) Przedsiębiorstwo Branżowe Gazownia SERWIS
 Sp. z o.o., Warszawa (PL)
 (54) Lampa gazowa

Y1 (11) **64723** (41) 2009 03 16
 (51) **G01C 17/28** (2006.01)
 (21) 117015 (22) 2007 09 10
 (72) Dowgiert Dariusz
 (73) Dowgiert Dariusz DDTRONIK, Czarna Białostocka (PL)
 (54) Kompas elektroniczny

Y1 (11) **64731** (41) 2009 05 11
 (51) **G01N 1/08** (2006.01)
E02D 1/04 (2006.01)
 (21) 117084 (22) 2007 10 29
 (76) Kosiada Tomasz, Rycerzewo (PL); Spychalski Waldemar,
 Żłotniki (PL)
 (54) Próbnik glebowy

Y1 (11) **64750** (41) 2003 12 01
 (51) **G01N 33/00** (2006.01)
G01F 15/14 (2006.01)
 (62) 354213
 (21) 117909 (22) 2002 05 29
 (72) Rabstein Piotr, Kubanek Jan
 (73) Zakład Wytwórczy Urządzeń Gazowniczych INTERGAZ
 Sp. z o.o., Tarnowskie Góry (PL)
 (54) Wskaźnik wykrywania ingerencji w liczydle pomiarowym

Y1 (11) **64751** (41) 2005 01 10
 (51) **H01H 37/52** (2006.01)
 (62) 361040
 (21) 117937 (22) 2003 07 02
 (76) Skierkowski Waldemar Jan, Żuromin (PL)
 (54) Wyłącznik termiczny

Y1 (11) **64742** (41) 2009 03 30
 (51) **H01H 9/00** (2006.01)
H01H 23/14 (2006.01)
 (21) 117029 (22) 2007 09 20
 (76) Buczek Izabela Joanna, Dąbrowa Chotomowska (PL)
 (54) Łącznik elektryczny, zwłaszcza do oświetlenia

Y1 (11) **64744** (41) 2008 09 15
 (51) **H01Q 1/00** (2006.01)
H01Q 7/00 (2006.01)

H01Q 9/00 (2006.01)
H01Q 21/00 (2006.01)
 (21) 117357 (22) 2008 03 17
 (72) Mazur Mateusz
 (73) Nowak Tadeusz, Zamość (PL)
 (54) Antena dookólna

Y1 (11) **64745** (41) 2008 09 15
 (51) **H01Q 1/00** (2006.01)
H01Q 7/00 (2006.01)
H01Q 9/00 (2006.01)
H01Q 21/00 (2006.01)
 (21) 117358 (22) 2008 03 17
 (72) Mazur Mateusz
 (73) Nowak Tadeusz, Zamość (PL)
 (54) Antena dookólna

Y1 (11) **64746** (41) 2008 09 15
 (51) **H01Q 1/00** (2006.01)
H01Q 7/00 (2006.01)
H01Q 9/00 (2006.01)
H01Q 21/00 (2006.01)
 (21) 117359 (22) 2008 03 17
 (72) Mazur Mateusz
 (73) Nowak Tadeusz, Zamość (PL)
 (54) Antena dookólna

Y1 (11) **64715** (41) 2007 06 25
 (51) **H01Q 1/00** (2006.01)
H01Q 9/00 (2006.01)
H01Q 13/00 (2006.01)
H01Q 21/00 (2006.01)
 (21) 116548 (22) 2006 12 29
 (72) Zaczek Bogdan, Mazur Mateusz
 (73) Przemysłowy Instytut Telekomunikacji, Warszawa (PL)
 (54) Antena dookólna

Y1 (11) **64716** (41) 2007 06 25
 (51) **H01Q 1/00** (2006.01)
H01Q 13/00 (2006.01)
H01Q 15/00 (2006.01)
H01Q 21/00 (2006.01)
 (21) 116549 (22) 2006 12 29
 (72) Wiśniewski Dariusz, Mazur Mateusz
 (73) Przemysłowy Instytut Telekomunikacji, Warszawa (PL)
 (54) Antena tubowa

Y1 (11) **64714** (41) 2007 06 11
 (51) **H01Q 1/18** (2006.01)
 (21) 116536 (22) 2006 12 20
 (72) Jabłoński Andrzej, Suchodolski Kazimierz
 (73) Przemysłowy Instytut Telekomunikacji Spółka Akcyjna,
 Warszawa (PL)
 (54) Mechanizm wysuwu podpory

Y1 (11) **64695** (41) 2009 02 02
 (51) **H02G 3/02** (2006.01)
H02G 3/04 (2006.01)
 (21) 116925 (22) 2007 07 23
 (76) Sielski Kazimierz, Karczew (PL)
 (54) Zapinka do łączenia pokrywy z korytkiem kablowym

Y1 (11) **64696** (41) 2009 02 02
 (51) **H02G 3/02** (2006.01)
H02G 3/30 (2006.01)
 (21) 116930 (22) 2007 07 25
 (76) Sielski Kazimierz, Karczew (PL)
 (54) Wieszak do ceowników

C. WZORY PRZEMYSŁOWE

Cyfrowe kody identyfikacyjne (wg normy WIPO ST. 80), które poprzedzają informacje o dokonanej rejestracji oznaczają:

- (11) – numer rejestracji
- (21) – numer zgłoszenia
- (22) – data zgłoszenia
- (30) – pierwszeństwo
- (51) – symbol klasy wzoru przemysłowego
- (54) – określenie przedmiotu wzoru
- (55) – rysunek wzoru lub fotografię wzoru
- (72) – imię i nazwisko twórcy wzoru
- (73) – nazwisko i imię bądź nazwę uprawnionego

385

REJESTRACJA

(od nr 14 633 do nr 14 718)

(51) 06-06 (11) **14633** (22) 2009 03 10 (21) 14303
 (73) Janina Kuszczak, Libiąż, (PL); Marek Kuszczak, Libiąż, (PL)
 (72) Kuszczak Janina, Kuszczak Marek
 (54) Listwa ozdobna
 (55)



(51) 05-05 (11) **14634** (22) 2008 09 01 (21) 13564
 (73) PIANPOL TEX Władysław Michał Styła, Łomża, (PL)
 (72) Elvan Celebioglu
 (54) Tkanina
 (55)

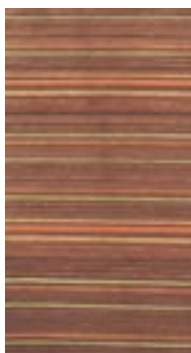

(51) 09-03 (11) **14635** (22) 2009 03 04 (21) 14270
 (73) Natur Produkt Pharma Sp. z o.o., Ostrów Mazowiecka, (PL)
 (72) Jędrzejczak Marek
 (54) Opakowanie
 (55)



(51) 06-05 (11) **14636** (22) 2009 03 02 (21) 14244
 (73) Meble WAJNERT Spółka Jawna, Międzybórz, (PL)
 (72) Wajnert Wiesław
 (54) Zestaw mebli wypoczynkowych
 (55)

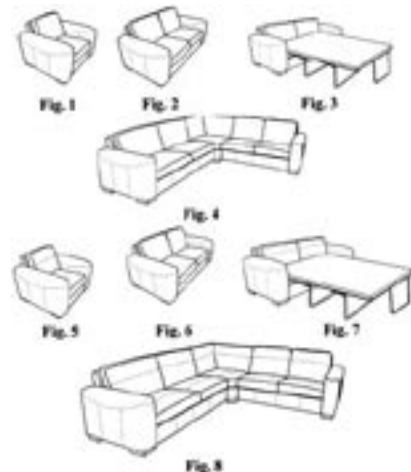

(51) 25-02 (11) **14637** (22) 2009 02 27 (21) 14239
 (73) ZAKŁAD PRODUKCYJNO-USŁUGOWO-HANDLOWY
 „DREW-HOLTZ” Józef Chojnowski, Ława, (PL)
 (72) Chojnowski Marcin
 (54) Skrzydło drzwiowe
 (55)



Fig.1 Fig.2 Fig.3 Fig.4

(51) 25-02 (11) **14638** (22) 2009 02 27 (21) 14238
 (73) ZAKŁAD PRODUKCYJNO-USŁUGOWO-HANDLOWY
 „DREW-HOLTZ” Józef Chojnowski, Ława, (PL)
 (72) Chojnowski Marcin
 (54) Skrzydło drzwiowe
 (55)

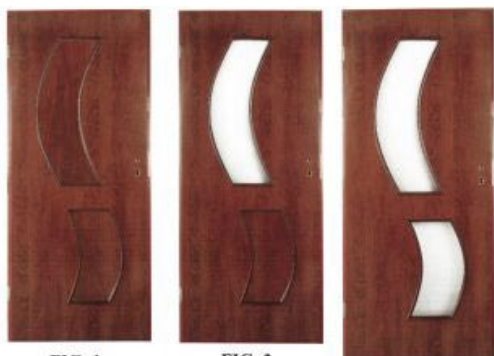

FIG. 1 FIG. 2 FIG. 3

(51) 09-01 (11) **14640** (22) 2009 03 24 (21) 14383
 (73) Przedsiębiorstwo „ŻYWIEC PERŁA”- Pękała Andrzej
 i Helena-Sp. J., Żabnica, (PL)
 (72) Pękała Andrzej, Pękała Helena
 (54) Butelka
 (55)



(51) 06-05 (11) **14641** (22) 2009 03 24 (21) 14380
 (73) BRW Sp. z o.o., Mielec, (PL)
 (72) Bosak Stanisław

(54) Modułowy zestaw meblowy
 (55)

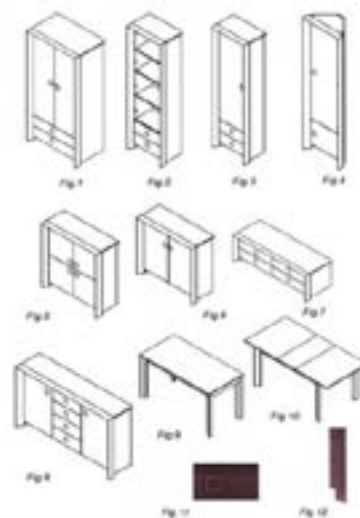

(51) 06-05 (11) **14642** (22) 2009 03 24 (21) 14379
 (73) BRW Sp. z o.o., Mielec, (PL)
 (72) Bosak Stanisław
 (54) Modułowy zestaw mebli sypialnych
 (55)

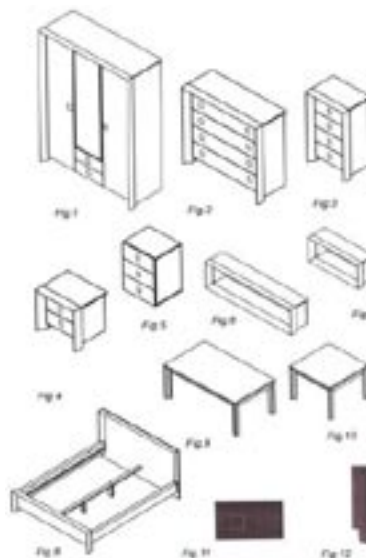

(51) 05-05 (11) **14643** (22) 2009 03 23 (21) 14362
 (73) FIRMA HANDLOWA „ZAWISZA” Jan Sienkiewicz, Hajnówka, (PL)
 (72) Sienkiewicz Jan
 (54) Tkanina obiciowa
 (55)

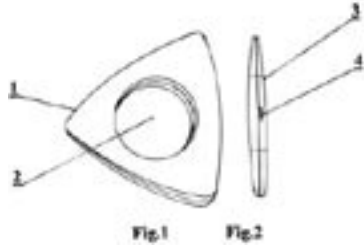

Fig.1

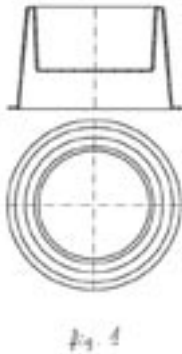

Fig.2

(51) 08-08 (11) **14644** (22) 2008 07 25 (21) 14344
 (73) „MARCIN DEKOR” Spółka Jawna Przedsiębiorstwo
 Produkcyjno-Handlowe Leszek Jacek Kruszewicz,
 Marcin Kruszewicz, Konik Nowy, (PL)
 (72) Kruszewicz Leszek Jacek, Kruszewicz Marcin
 (54) Przelotka do upinania zasłon i firan
 (55)



(51) 26-01 (11) **14645** (22) 2008 09 01 (21) 14342
 (73) KUNCAR Sp. z o.o., Mikołów, (PL)
 (72) Łoskot Michał, Wilga Marek
 (54) Świecznik
 (55)



(51) 08-08 (11) **14646** (22) 2009 03 10 (21) 14302
 (73) „INTEGRA” Malirz, Zwierzycki spółka jawna, Gliwice, (PL)
 (72) Zwierzycki Dariusz, Malirz Bogdan, Krause Dorota
 (54) Zespół nośny z regulacją położenia
 (55)

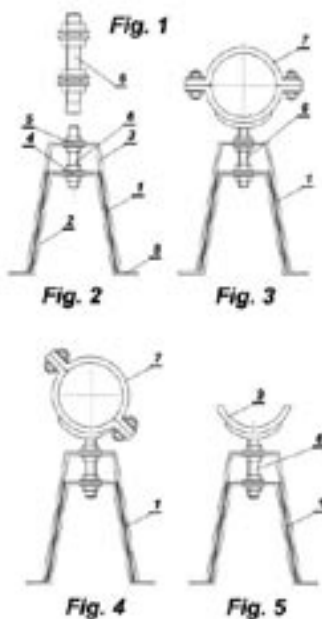

(51) - (11) **14647** (22) 2009 02 04 (21) 14139
 (73) H.J. HEINZ POLSKA S.A., Pudliszki, (PL)
 (72) Wójcicki Mariusz

(54) Słoik
 (55)



(51) 09-07 (11) **14648** (22) 2009 01 27 (21) 14112
 (73) Greiner Packaging Sp. z o.o., Teresin, (PL)
 (72) Jakóbczyk Grzegorz
 (54) Nakrętka
 (55)

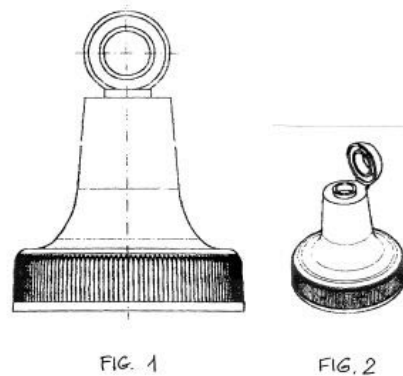

(51) 09-01 (11) **14649** (22) 2009 01 27 (21) 14111
 (73) Greiner Packaging Sp. z o.o., Teresin, (PL)
 (72) Janiak Tomasz
 (54) Butelka
 (55)



(51) 06-03 (11) **14650** (22) 2009 01 09 (21) 14015
 (73) Marek Błaszak, Poznań, (PL); Roman Błaszak, Poznań, (PL)
 (72) Błaszak Marek, Błaszak Roman

(54) Łącznik stołów biurowych
(55)

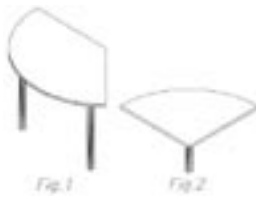

(51) 06-04 (11) **14651** (22) 2009 01 09 (21) 14014
(73) Marek Błaszak, Poznań, (PL); Roman Błaszak, Poznań, (PL)
(72) Błaszak Marek, Błaszak Roman
(54) Kontener biurkowy
(55)

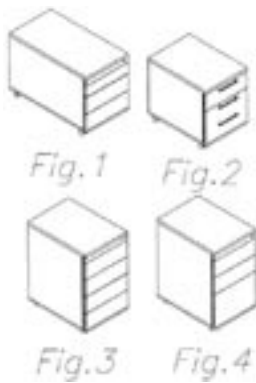

(51) 06-05 (11) **14652** (22) 2009 01 04 (21) 13995
(73) WÓJCIK Fabryka Mebli Sp. z o.o., Elbląg, (PL)
(72) Michalak Małgorzata
(54) Zestaw mebli
(55)



Fig. 1

(51) 06-05 (11) **14653** (22) 2009 01 04 (21) 13994
(73) WÓJCIK Fabryka Mebli Sp. z o.o., Elbląg, (PL)
(72) Michalak Małgorzata

(54) Zestaw mebli
(55)



Fig. 1

(51) 06-05 (11) **14654** (22) 2009 01 04 (21) 13993
(73) WÓJCIK Fabryka Mebli Sp. z o.o., Elbląg, (PL)
(72) Michalak Małgorzata
(54) Zestaw mebli
(55)



Fig. 1

(51) 14-02 (11) **14655** (22) 2009 04 01 (21) 14418
(73) ITM POLAND Sp. z o.o., Zielona Góra, (PL)
(72) Śnieszko Jarosław

(54) Korpus przełącznika bezobsługowej stacji monitorowania
(55)

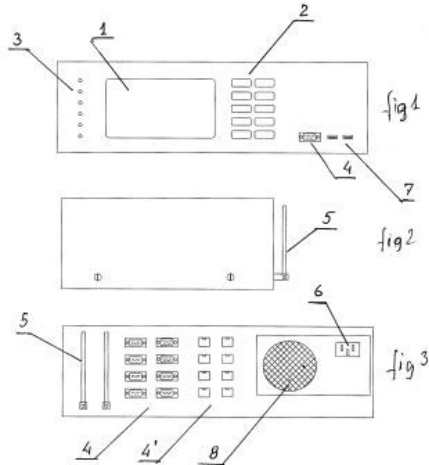

(51) 11-02 (11) **14656** (22) 2008 10 13 (21) 13713
(73) Arkadiusz Szczurowski, Wieliczka, (PL)
(72) Szczurowski Arkadiusz
(54) Matryca motywów dekoracyjnych do zdobienia paznokci
(55)

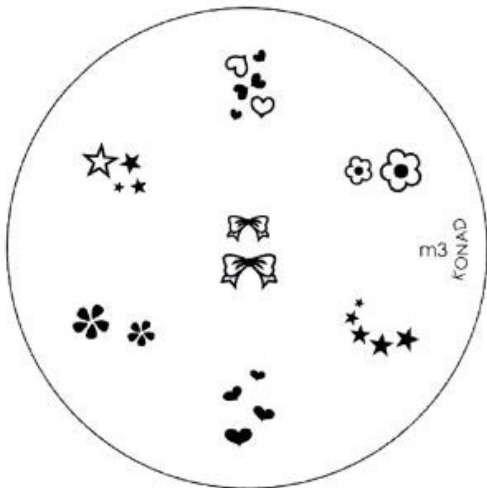

(51) 11-02 (11) **14657** (22) 2008 10 13 (21) 13714
(73) Arkadiusz Szczurowski, Wieliczka, (PL)
(72) Szczurowski Arkadiusz
(54) Matryca motywów dekoracyjnych do zdobienia paznokci
(55)

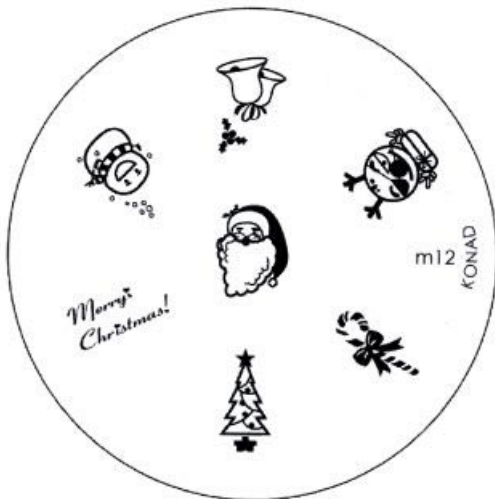

(51) 11-02 (11) **14658** (22) 2008 10 13 (21) 13715
(73) Arkadiusz Szczurowski, Wieliczka, (PL)
(72) Szczurowski Arkadiusz
(54) Matryca motywów dekoracyjnych do zdobienia paznokci
(55)



(51) 11-02 (11) **14659** (22) 2008 10 13 (21) 13716
(73) Arkadiusz Szczurowski, Wieliczka, (PL)
(72) Szczurowski Arkadiusz
(54) Matryca motywów dekoracyjnych do zdobienia paznokci
(55)

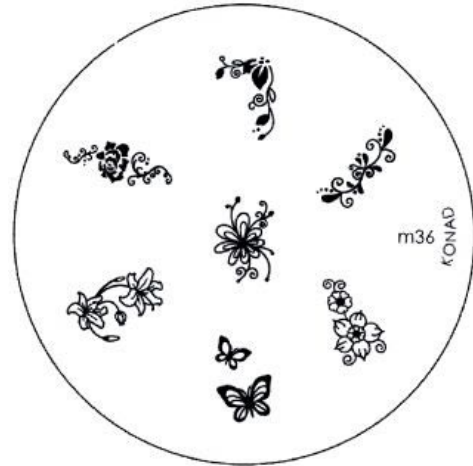

(51) 11-02 (11) **14660** (22) 2008 10 13 (21) 13717
(73) Arkadiusz Szczurowski, Wieliczka, (PL)
(72) Szczurowski Arkadiusz
(54) Matryca motywów dekoracyjnych do zdobienia paznokci
(55)

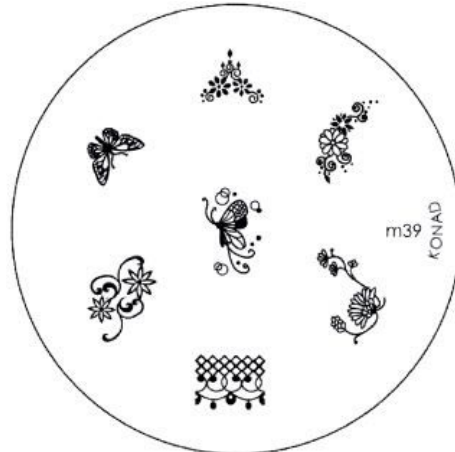

(51) 11-02 (11) **14661** (22) 2008 10 13 (21) 13718
 (73) Arkadiusz Szczurowski, Wieliczka, (PL)
 (72) Szczurowski Arkadiusz
 (54) Matryca motywów dekoracyjnych do zdobienia paznokci
 (55)

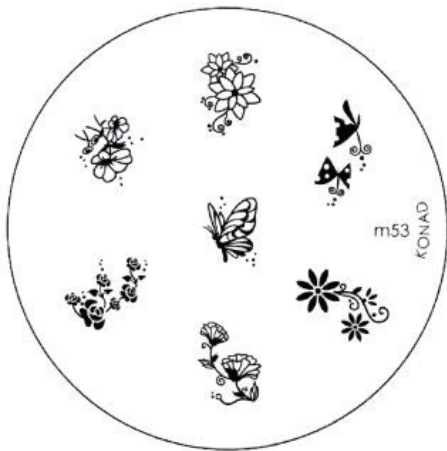

(51) 11-02 (11) **14662** (22) 2008 10 13 (21) 13719
 (73) Arkadiusz Szczurowski, Wieliczka, (PL)
 (72) Szczurowski Arkadiusz
 (54) Matryca motywów dekoracyjnych do zdobienia paznokci
 (55)



(51) 11-02 (11) **14663** (22) 2008 10 13 (21) 13720
 (73) Arkadiusz Szczurowski, Wieliczka, (PL)
 (72) Szczurowski Arkadiusz
 (54) Matryca motywów dekoracyjnych do zdobienia paznokci
 (55)

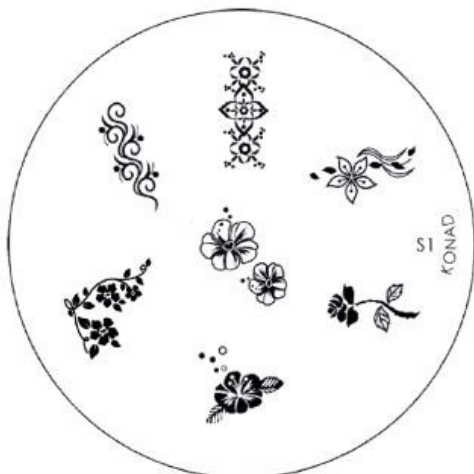

(51) 09-03 (11) **14664** (22) 2009 03 24 (21) 14370
 (73) Grupa 3 Stanisław Jasonek Spółka Jawna, Kraków, (PL)
 (72) Jasonek Stanisław
 (54) Opakowanie na chusteczki higieniczne
 (55)

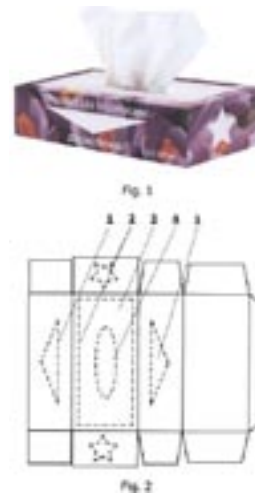

(51) 09-03 (11) **14665** (22) 2009 03 13 (21) 14328
 (73) KWARCSYSTEM Sp. z o.o., Rudna Mała, (PL)
 (72) Kowalski Paweł
 (54) Pojemnik
 (55)



(51) 06-04 (11) **14666** (22) 2009 03 06 (21) 14285
 (73) AMTRA Sp. z o.o., Sosnowiec, (PL)
 (72) Kaźmierczak Tomasz
 (54) Regał
 (55)

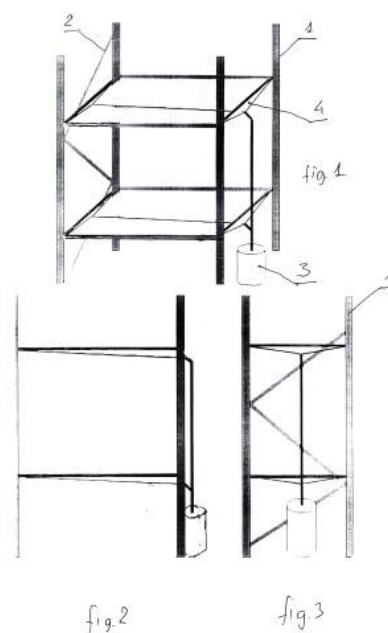

(51) 99-00 (11) **14667** (22) 2009 03 06 (21) 14284
 (73) MEDYCYNĄ PRAKTYCZNA WOJCIECH BODZOŃ, PIOTR GAJEWSKI, JAROSŁAW KUŹDZAŁ, WIEŚLAW LATUSZEK-ŁUKASIEWICZ SPÓŁKA JAWNA, Kraków, (PL)
 (72) Wirkijowski Bernard
 (54) Strona internetowa portalu
 (55)

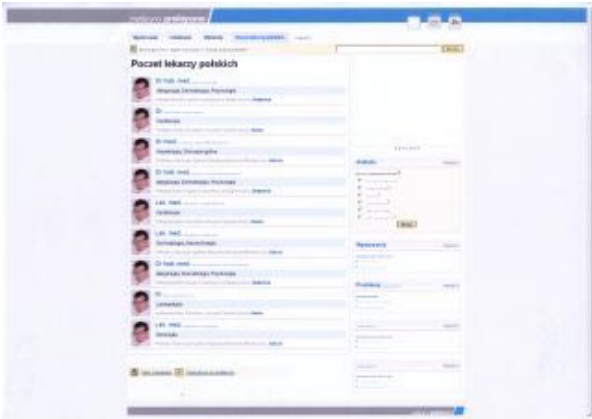

(51) 25-01 (11) **14668** (22) 2009 04 22 (21) 14540
 (73) ZIEL-BRUK Edward Makarewicz, Płoty, (PL)
 (72) Makarewicz Edward
 (54) Krawężnik zatokowy
 (55)

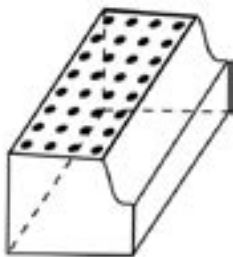

(51) 19-02 (11) **14669** (22) 2009 03 05 (21) 14273
 (73) SOFT PRINT S.C. W. Wiśniewski, J. Mzyk, Opypy, (PL)
 (72) Mzyk Jacek, Wiśniewski Wojciech
 (54) Zakładka magnetyczna
 (55)

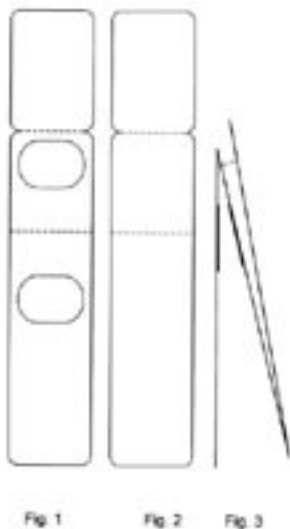

(51) 08-06 (11) **14670** (22) 2009 05 06 (21) 14615
 (73) „MEDOS” Marian Buławka, Ewa Buławka Spółka Jawna, Chełmno, (PL)

(72) Buławka Paweł, Jurczak Bogdan
 (54) Zawiasa drzwiowa
 (55)

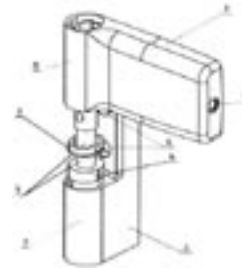

(51) 25-01 (11) **14671** (22) 2008 10 17 (21) 14343
 (73) Aleksander Data, Gdynia, (PL)
 (72) Data Aleksander
 (54) Błoczek budowlany
 (55)

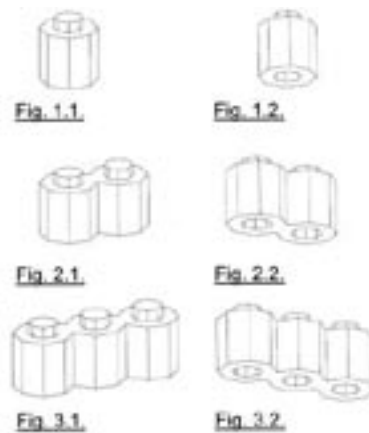

(51) 25-99 (11) **14672** (22) 2009 03 27 (21) 14394
 (73) P.P.H.U. „EURO-COLOR” Spółka Jawna Zbigniew Rutkowski i Grzegorz Gazda, Pyskowice, (PL)
 (72) Rutkowski Zbigniew, Gazda Grzegorz
 (54) Ramka dystansowa do szyb zespolonych
 (55)

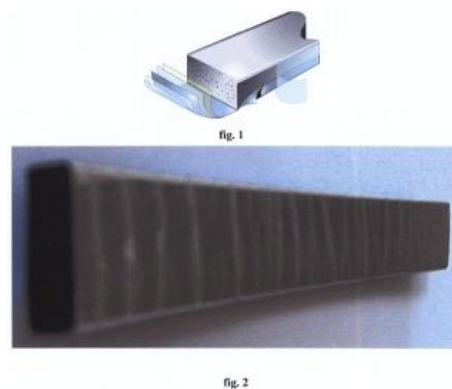

(51) 08-06 (11) **14673** (22) 2009 01 26 (21) 14107
 (73) DOMINO Spółka Jawna Eugeniusz Świszcz, Zofia Świszcz, Dzierżoniów, (PL)
 (72) Świszcz Eugeniusz, Świszcz Zofia
 (54) Kłamka typ B3
 (55)



(51) 06-05 (11) **14674** (22) 2009 03 02 (21) 14243
 (73) Meble WAJNERT Spółka Jawna, Międzybórz, (PL)
 (72) Wajnert Wiesław
 (54) Zestaw mebli modułowych
 (55)



(51) 08-06 (11) **14675** (22) 2009 01 26 (21) 14108
 (73) DOMINO Spółka Jawna Eugeniusz Świszcz, Zofia Świszcz, Dzierżoniów, (PL)
 (72) Świszcz Eugeniusz, Świszcz Zofia
 (54) Klamka typ B4
 (55)



(51) 06-01 (11) **14676** (22) 2008 02 04 (21) 12596
 (73) Zakład Meblowy „WERXAL” Sp. Jawna Andrzej Wałdoch, Jerzy Wałdoch, Nowa Wieś Rzeczna, (PL)
 (72) Wałdoch Andrzej, Wałdoch Jerzy
 (54) Komplet mebli wypoczynkowych
 (55)



(51) 08-99 (11) **14677** (22) 2008 06 09 (21) 13183
 (73) „Zbigniew Barecki”-Zbigniew Barecki, Gliwice, (PL)
 (72) Barecki Zbigniew
 (54) Pręt z zaczepem górniczej siatki okładzinowej
 (55)

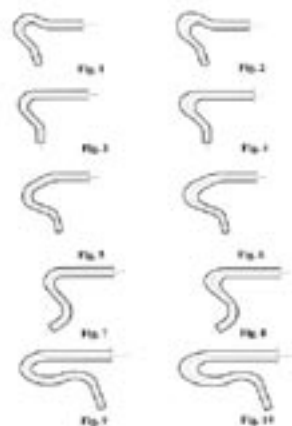

(51) 08-99 (11) **14678** (22) 2008 08 27 (21) 13541
 (73) „Zbigniew Barecki”-Zbigniew Barecki, Gliwice, (PL)
 (72) Barecki Zbigniew
 (54) Pręt z zaczepami
 (55)

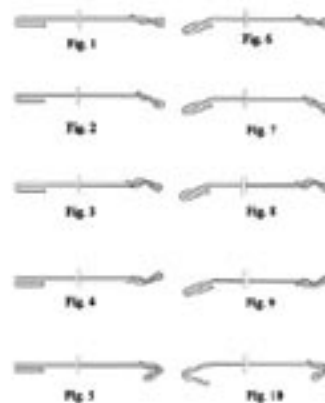

(51) 08-99 (11) **14679** (22) 2008 09 01 (21) 13542
 (73) „Zbigniew Barecki”-Zbigniew Barecki, Gliwice, (PL)
 (72) Barecki Zbigniew
 (54) Pręt kratownicy
 (55)

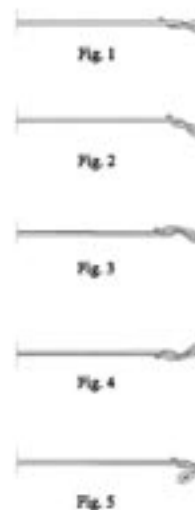

(51) 21-03 (11) **14680** (22) 2008 10 15 (21) 13736
 (73) Przedsiębiorstwo Produkcyjno Usługowo Handlowe FLOMAR
 2 S.C. Marcin Długajczyk, Piotr Figzał, Mysłowice-Krasowy, (PL)
 (72) Długajczyk Marcin, Figzał Piotr
 (54) Automat kasynowy do gier
 (55)



fig. 1.1 fig. 1.2 fig. 1.3 fig. 1.4



fig. 1.5 fig. 1.6 fig. 2.1 fig. 2.2

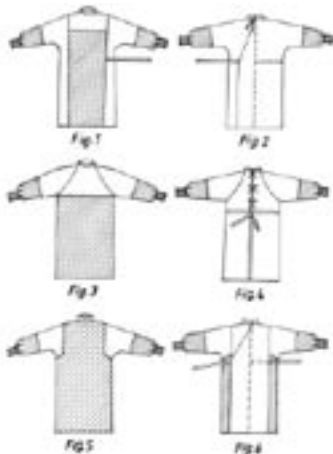

fig. 2.3 fig. 2.4 fig. 2.5 fig. 2.6

(51) 23-03 (11) **14681** (22) 2008 10 20 (21) 13753
 (73) Lucyna Stasiak, Wrocław, (PL)
 (72) Stasiak Lucyna
 (54) Odświeżacz powietrza
 (55)



(51) 02-02 (11) **14682** (22) 2008 11 20 (21) 13868
 (73) ALGA-BIS Ewa Andrzejewska, Krzysztof Krysiak S.C., Łódź, (PL)
 (72) Andrzejewska Ewa, Krysiak Krzysztof
 (54) Fartuch
 (55)



(51) 06-01 (11) **14683** (22) 2008 12 05 (21) 13931
 (73) COM 40 LIMITED Sp. z o.o., Skalmierzyce, (PL)
 (72) Kaczmarek Magdalena
 (54) Meble wypoczynkowe
 (55)



Fig. 1 Fig. 2

(51) 99-00 (11) **14684** (22) 2008 12 10 (21) 13941
 (73) ODLEWNIA ŻELIWA „FANSULD” J.Postuła, R. Rudziński,
 R. Postuła Spółka Jawna, Końskie, (PL)
 (72) Postuła Janusz, Kuś Tadeusz
 (54) Ornament pokrywy żeliwnej dla włazów kanałowych
 (55)

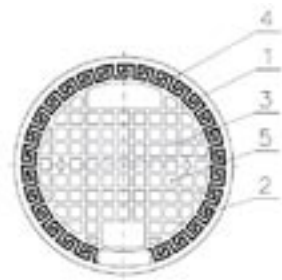

(51) 20-99 (11) **14685** (22) 2008 12 18 (21) 13962
 (73) RUBENS NO.55 Robert Nowak, Gdynia, (PL)
 (72) Nowak Robert
 (54) Żeton zwłaszcza do wózka sklepowego
 (55)



(51) 14-03 (11) **14686** (22) 2009 01 02 (21) 13992
 (73) PLUM Sp. z o.o., Ignatki, (PL)
 (72) Purta Rafał
 (54) Ekran regulatora do kotłów stałopalnych
 (55)

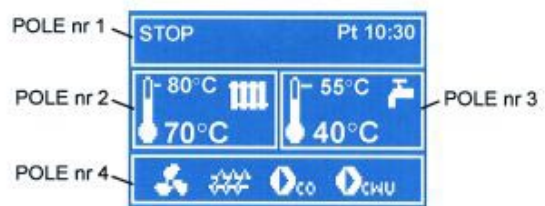

(51) 02-01 (11) **14687** (22) 2009 04 16 (21) 14507
 (73) „TOMBIK” Sp. z o.o., Raszyn, (PL)
 (72) Ceyhan Murat
 (54) Koszulka z nadrukiem
 (55)



(51) 06-01 (11) **14688** (22) 2008 09 29 (21) 13643
 (73) Przedsiębiorstwo Produkcyjno-Handlowe „ASTROMAL”
 Andrzej Stróżyk, Wilkowice, (PL)
 (72) Stróżyk Andrzej
 (54) Fotel do pojazdów, zwłaszcza pojazdów szynowych
 (55)

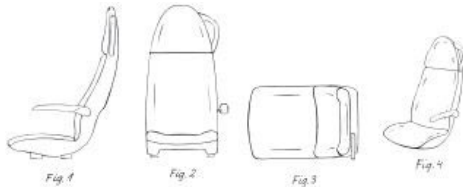

(51) 11-02 (11) **14689** (22) 2008 10 10 (21) 13707
 (73) Pamart Irena Gryś, Leszno, (PL)
 (72) Gryś Adam
 (54) Wyrób pamiątkarski
 (55)

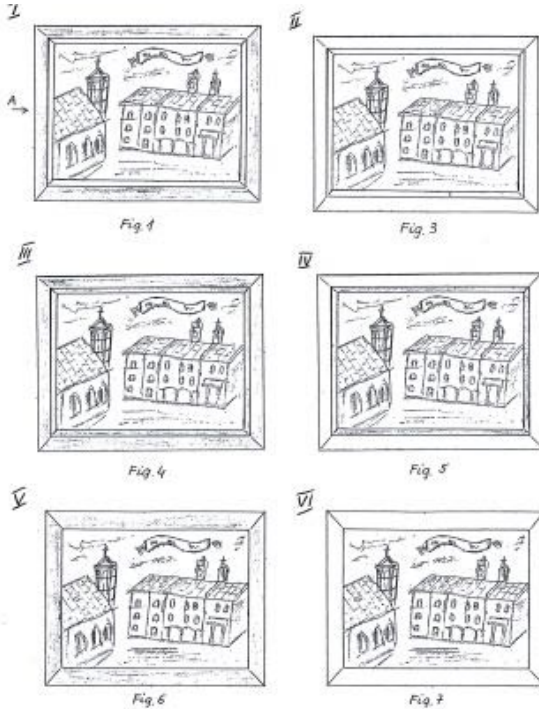

(51) 09-09 (11) **14690** (22) 2008 10 21 (21) 13760
 (73) „AKPOL” Przedsiębiorstwo Produkcyjno-Handlowo-
 Usługowe Kazimierz Andrzejewski, Stęszew, (PL)
 (72) Andrzejewski Kazimierz

(54) Kosz na odpady
 (55)

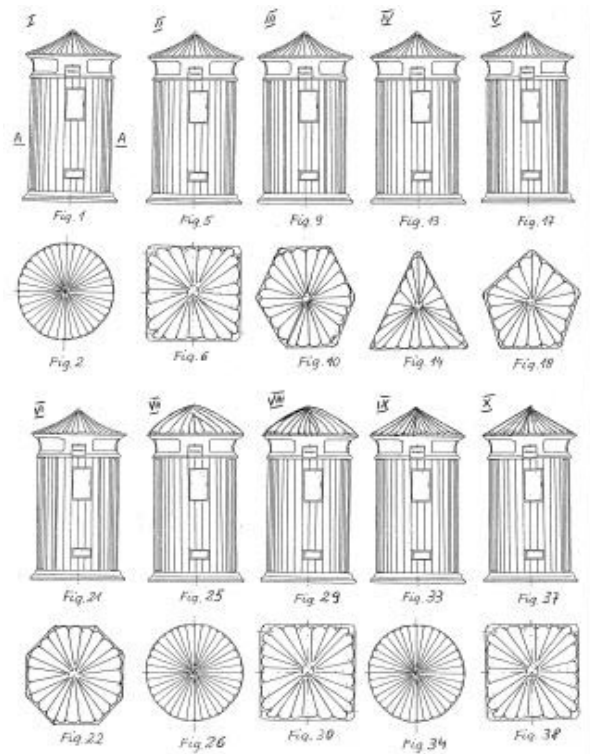

(51) 21-01 (11) **14691** (22) 2009 01 12 (21) 14019
 (73) Rafał Olpiński, Otwock, (PL)
 (72) Olpiński Rafał
 (54) Zestaw klocków
 (55)

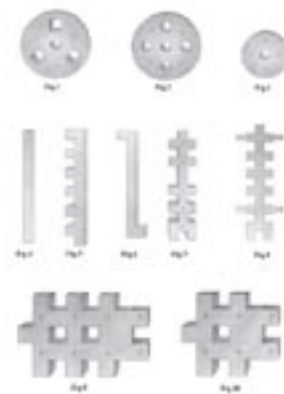

(51) 21-01 (11) **14692** (22) 2009 01 12 (21) 14020
 (73) Rafał Olpiński, Otwock, (PL)
 (72) Olpiński Rafał
 (54) Zestaw klocków
 (55)

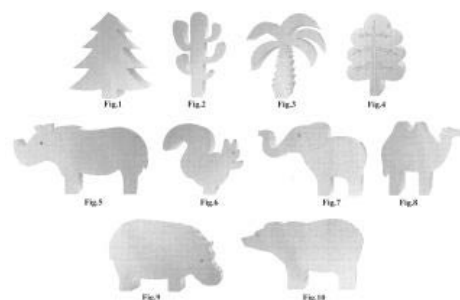

(51) 08-06 (11) **14693** (22) 2009 01 14 (21) 14041
 (73) BARCZ Spółka Jawna, Józefów, (PL)
 (72) Barcz Krzysztof
 (54) Część chwytowa klamki drzwiowej
 (55)

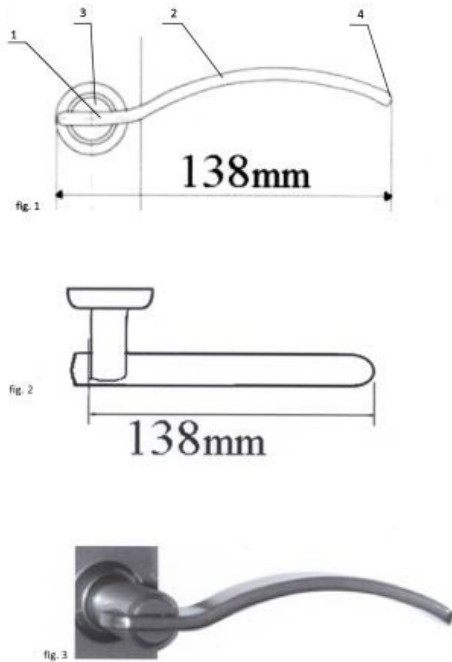

(51) 08-06 (11) **14694** (22) 2009 01 14 (21) 14042
 (73) BARCZ Spółka Jawna, Józefów, (PL)
 (72) Barcz Krzysztof
 (54) Część chwytowa klamki drzwiowej i okiennej
 (55)

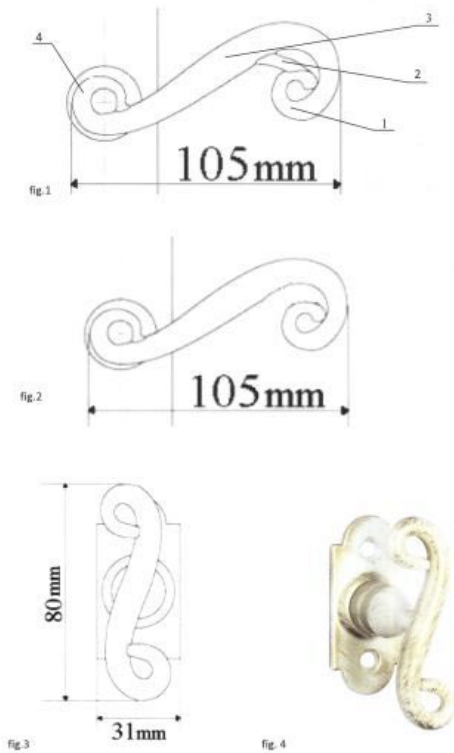

(51) 08-06 (11) **14695** (22) 2009 01 14 (21) 14043
 (73) BARCZ Spółka Jawna, Józefów, (PL)

(72) Barcz Krzysztof
 (54) Część chwytowa klamki drzwiowej i okiennej
 (55)

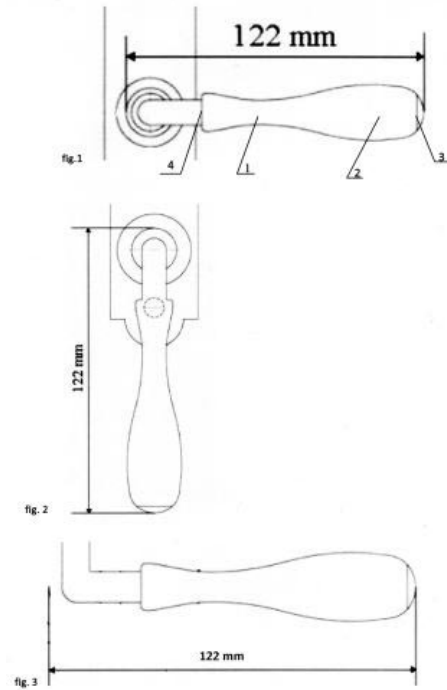

(51) 06-05 (11) **14696** (22) 2009 02 26 (21) 14230
 (73) BALMA DESIGN Ryszard Balcerkiewicz, Tarnowo Podgórne, (PL)
 (72) Kuchciński Piotr
 (54) Zestaw mebli
 (55)



(51) 06-05 (11) **14697** (22) 2009 02 26 (21) 14231
 (73) BALMA DESIGN Ryszard Balcerkiewicz, Tarnowo Podgórne, (PL)
 (72) Kuchciński Piotr
 (54) Zestaw mebli
 (55)



(51) 06-05 (11) **14698** (22) 2009 02 26 (21) 14232
 (73) BALMA DESIGN Ryszard Balcerkiewicz, Tarnowo Podgórne, (PL)
 (72) Augustyniak Tomasz

(54) Zestaw mebli
(55)

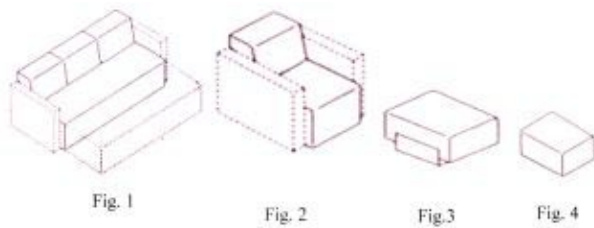

(51) 05-05 (11) **14699** (22) 2009 03 04 (21) 14259
(73) FARGOTEX Sp. z o.o., Łomża, (PL)
(72) Kosiorek Józef
(54) Tkanina dekoracyjna
(55)

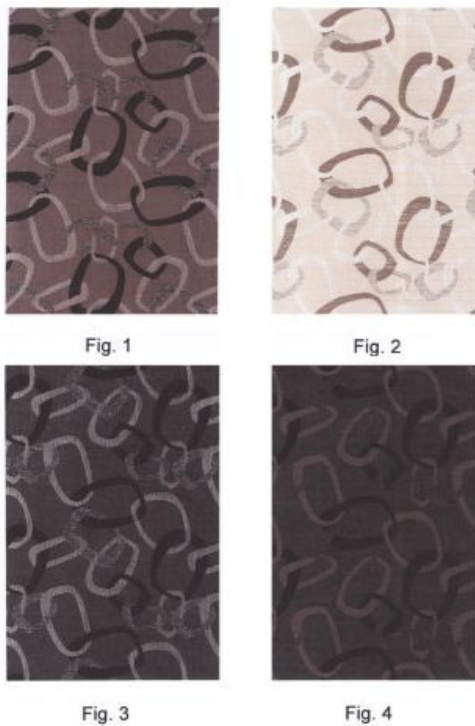

(51) 05-05 (11) **14700** (22) 2009 03 04 (21) 14260
(73) FARGOTEX Sp. z o.o., Łomża, (PL)
(72) Kosiorek Józef
(54) Tkanina dekoracyjna
(55)

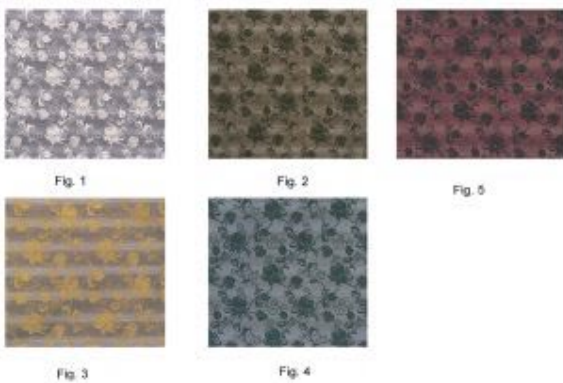

(51) 05-05 (11) **14701** (22) 2009 03 04 (21) 14261
(73) FARGOTEX Sp. z o.o., Łomża, (PL)
(72) Kosiorek Józef

(54) Tkanina dekoracyjna
(55)

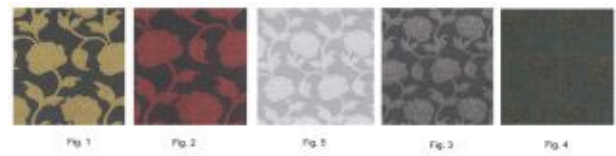

(51) 05-05 (11) **14702** (22) 2009 03 04 (21) 14262
(73) FARGOTEX Sp. z o.o., Łomża, (PL)
(72) Kosiorek Józef
(54) Tkanina dekoracyjna
(55)

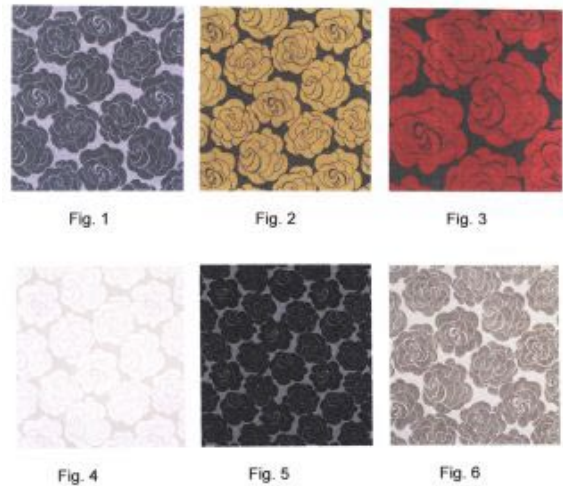

(51) 23-01 (11) **14703** (22) 2009 04 01 (21) 14414
(73) VALVEX S.A., Jordanów, (PL)
(72) Kulig Zbigniew
(54) Zestaw baterii
(55)



(51) 25-01 (11) **14704** (22) 2009 04 27 (21) 14565
(73) ROCK LAND Sp. z o.o., Łabuńki Pierwsze, (PL)
(72) Kończyński Tadeusz
(54) Płytką elewacyjną
(55)



(51) 25-01 (11) **14705** (22) 2009 04 27 (21) 14566
(73) ROCK LAND Sp. z o.o., Łabuńki Pierwsze, (PL)

(72) Kończyński Tadeusz
(54) Płytki elewacyjna
(55)

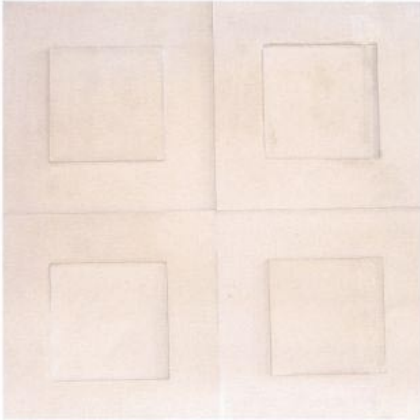

(51) 99-00 (11) **14706** (22) 2009 04 27 (21) 14562
(73) PROTEKT-Grzegorz Łaskiewicz, Łódź, (PL)
(72) Łaskiewicz Grzegorz, Wilk Jacek
(54) Płytki krzyżująca taśm szelek bezpieczeństwa
(55)

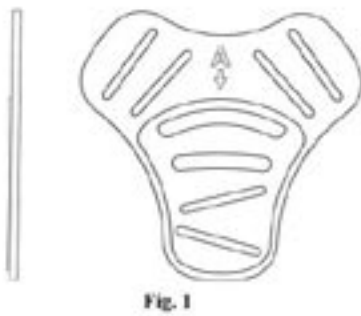

(51) 08-07 (11) **14707** (22) 2009 04 23 (21) 14554
(73) Zakład Usługowo-Produkcyjny „ROZTOCZE” Roman Rak,
Tomaszów Lubelski, (PL)
(72) Rak Roman
(54) Zamek klamkowy
(55)



(51) 08-07 (11) **14708** (22) 2009 04 23 (21) 14555
(73) Zakład Usługowo-Produkcyjny „ROZTOCZE” Roman Rak,
Tomaszów Lubelski, (PL)
(72) Rak Roman

(54) Zamek klamkowy
(55)



Fig. 1

(51) 09-99 (11) **14709** (22) 2009 04 24 (21) 14557
(73) Zakłady Wyrobów Cukierniczych MIŚ Sp. z o.o.,
Oborniki Śląskie, (PL)
(72) Czupryna Stanisław
(54) Opakowanie
(55)



Fig.1



Fig.2



Fig.3

(51) 06-05 (11) **14710** (22) 2009 04 24 (21) 14559
 (73) Firma Produkcyjno-Usługowo-Handlowa „PRES MEBEL”
 Cezary Hadryś, Częstochowa, (PL)
 (72) Hadryś Cezary
 (54) Komplet mebli wypoczynkowych
 (55)



(51) 19-08 (11) **14711** (22) 2009 04 23 (21) 14545
 (73) Herbapol-Lublin S.A., Lublin, (PL)
 (72) Kawecki Paweł
 (54) Etykieta opakowania napoju
 (55)



Fig. 1



Fig. 2



Fig. 3

(51) 09-06 (11) **14712** (22) 2009 04 21 (21) 14534
 (73) Przedsiębiorstwo Produkcyjno-Handlowo-Usługowe
 „DEFALIN” Group Spółka Akcyjna, Świebodzice, (PL)
 (72) Trojanowski Lubomir

(54) Siatka do owijania bel
 (55)

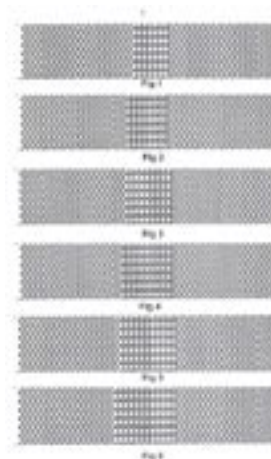

(51) 09-06 (11) **14713** (22) 2009 04 21 (21) 14537
 (73) Przedsiębiorstwo Produkcyjno-Handlowo-Usługowe
 „DEFALIN” Group Spółka Akcyjna, Świebodzice, (PL)
 (72) Trojanowski Lubomir
 (54) Siatka do owijania bel
 (55)

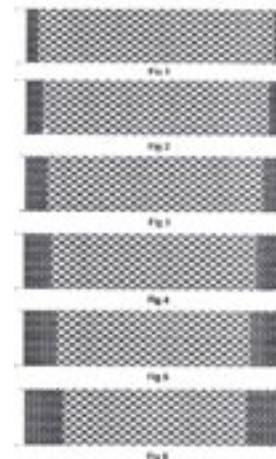

(51) 19-08 (11) **14714** (22) 2009 04 22 (21) 14539
 (73) H.J. HEINZ POLSKA S.A., Pudliszki, (PL)
 (72) Wójcicki Mariusz
 (54) Zestaw etykiet
 (55)

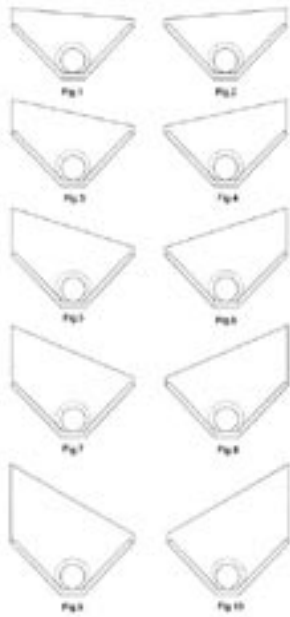

Fig. 1



Fig. 2

(51) 25-02 (11) **14715** (22) 2009 04 22 (21) 14541
 (73) Przedsiębiorstwo Produkcyjno-Handlowe Piotr Reszka,
 Wojciech Reszka, Agnieszka Reszka s.c., Ujazd, (PL)
 (72) Reszka Piotr, Reszka Wojciech, Reszka Agnieszka
 (54) Skośna ścianka przepustu
 (55)



(51) 09-03 (11) **14716** (22) 2008 08 22 (21) 13530
 (73) „STRATOPLAY” Sławomir Mamel, Brodnica, (PL)
 (72) Mamel Sławomir
 (54) Etykieta
 (55)



(51) 07-01 (11) **14717** (22) 2008 12 15 (21) 13951
 (73) TARGET Sylwia Kopystyńska, Wrocław, (PL)
 (72) Kopystyński Grzegorz
 (54) Szklanka
 (55)



(51) 09-01 (11) **14718** (22) 2008 08 06 (21) 13478
 (73) Zakłady Chemiczne Organika S.A., Łódź, (PL)
 (72) Janiak Andrzej

(54) Butelka
 (55)

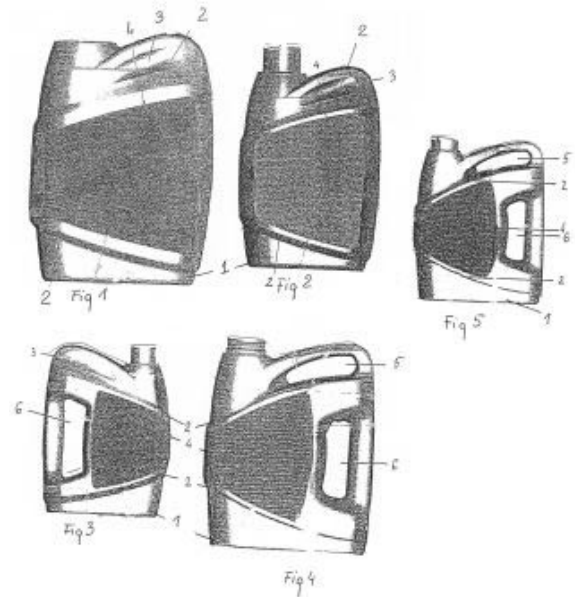

386

WPISY I ZMIANY W REJESTRZE WZORÓW PRZEMYSŁOWYCH (nieuwzględnione w innych samodzielnych ogłoszeniach)

Poniższe zestawienie zawiera kolejno: numer rejestracji wzoru przemysłowego, datę wpisu, oznaczenie rubryki, w której dokonano wpisu lub zmiany oraz treść wpisu. Poszczególne rubryki rejestru wzorów przemysłowych zawierają następujące dane:

- rubryka A - nazwisko i imię albo nazwa, miejsce zamieszkania albo siedziba uprawnionego z prawa z rejestracji wzoru przemysłowego (miejscowość, kraj) oraz numer identyfikacji podatkowej NIP, a także numer PESEL albo numer identyfikacyjny REGON, o ile zgłaszający je wskazał,
- rubryka B - przedmiot wzoru przemysłowego,
- rubryka C - nazwisko i imię twórcy wzoru przemysłowego oraz jego miejsce zamieszkania (miejscowość, kraj),
- rubryka D - prawa ograniczające prawo z rejestracji,
- rubryka E - wnioski o unieważnienie i sprzeciwy oraz decyzje dotyczące danego prawa z rejestracji,
- rubryka F - data unieważnienia lub data i przyczyna wygaśnięcia prawa z rejestracji.

Uwaga: Publikacji podlegają: zmiana uprawnionego, twórcy, zmiana nazwy uprawnionego, prawa ograniczające prawo z rejestracji wzoru przemysłowego, sprostowania istotnych pomyłek.

6657 2009 07 24 A Wprowadzono zmianę nazwy uprawnionego przez wykreślenie: „wpisu: „Tchibo Frisch-Rost-Kaffee GmbH, Uberseering 18 22297 Hamburg , Niemcy” i dokonanie wpisu: „Tchibo GmbH, Hamburg, Niemcy”

7347 2009 07 24 A Wprowadzono zmianę nazwy uprawnionego przez wykreślenie wpisu: „Rosiński i S-ka, Sp. z o.o. Zakład Produkcji Opakowań , 43-382 Bielsko-Biała ul. Tadeusza Regera 125, Polska” i dokonanie wpisu: „Rosiński i S-ka, Spółka Akcyjna Zakład Produkcji Opakowań , Bielsko-Biała , Polska 070430217”

10233, 11092 2009 07 23 A Wprowadzono zmianę nazwy uprawnionego przez wykreślenie wpisu: „ESMARK” Sp. z o.o., Gliwice , Polska 273456062” i dokonanie wpisu: „ pgb-Polska Sp. z o.o., Gliwice , Polska 273456062”

11960 2009 07 23 A Wprowadzono zmianę uprawnionego przez wykreślenie wpisu: „Lademan Justyna, Gdańsk , Polska” i dokonanie wpisu: „Lademan Waldemar, Gdańsk , Polska”

387**DECYZJE STWIERDZAJĄCE WYGAŚNIĘCIE
DECYZJI O UDZIELENIU PRAWA Z REJESTRACJI**

Poniższe zestawienie zawiera numer zgłoszenia wzoru przemysłowego.

11331	13145	13317	13378
11332	13165	13320	13380
12123	13166	13321	13384
12818	13306	13322	
12893	13309	13375	
13105	13312	13376	

388**DECYZJE O WYGAŚNIĘCIU
PRAWA Z REJESTRACJI**

Poniższe zestawienie zawiera kolejno: numer rejestracji wzorów przemysłowych i datę wygaśnięcia prawa z rejestracji.

3639	2007 02 18	6558	2008 11 25
5929	2008 06 25	7002	2009 02 23

7008	2008 12 05	7060	2009 01 26
7009	2008 12 08	7064	2009 02 13
7012	2009 02 10	7065	2009 02 23
7013	2009 02 11	7066	2009 02 23
7017	2009 02 18	7067	2009 02 23
7019	2009 02 26	7068	2009 02 23
7020	2008 09 05	7071	2009 02 23
7021	2008 09 05	7072	2009 02 27
7022	2008 12 12	7082	2009 03 18
7023	2009 02 19	7086	2009 01 05
7024	2009 02 23	7087	2008 11 12
7028	2009 02 25	7090	2009 02 10
7029	2009 01 26	7091	2009 03 08
7030	2009 02 25	7100	2009 02 09
7031	2009 02 25	7104	2009 01 06
7034	2009 02 25	7105	2009 01 06
7035	2009 03 01	7106	2008 06 11
7037	2009 03 04	7107	2009 02 24
7045	2008 10 03	7119	2006 12 19
7046	2009 02 12		
7049	2008 10 03		
7050	2008 10 03		
7051	2008 10 03		
7055	2008 07 29		
7056	2008 07 29		
7057	2009 02 23		
7058	2009 02 23		
7059	2009 02 23		

D. ZNAKI TOWAROWE

Cyfrowe kody identyfikacyjne (wg normy WIPO ST. 60), które poprzedzają informacje o dokonanej rejestracji oznaczają:

- (111) – numer prawa ochronnego
- (151) – data wydania decyzji o udzieleniu prawa ochronnego
- (210) – numer zgłoszenia
- (220) – data zgłoszenia (w przypadku konwersji – oznaczono literą K – jest to data od której liczy się okres ochrony na terenie Polski)
- (441) – data ogłoszenia o zgłoszeniu
- (510) – wykaz towarów
- (511) – klasy towarowe
- (531) – symbol klasyfikacji elementów graficznych znaku
- (540) – określenie znaku towarowego ze wskazaniem kolorów
- (551) – wskazanie kategorii znaku towarowego lub udzielonego prawa jeżeli dotyczy wspólnego prawa ochronnego, wspólnego znaku towarowego albo wspólnego znaku towarowego gwarancyjnego
- (732) – nazwisko i imię lub nazwę uprawnionego, jego miejsce zamieszkania lub siedzibę oraz kod kraju

389

REJESTRACJA

(od nr 217 301 do nr 218 200)

(111) **217301** (220) 2007 12 31 (210) 334732
 (151) 2009 06 08 (441) 2008 04 14
 (732) Grupa Onet.pl S.A., Kraków, PL.
 (540)



Kolor znaku: zielony, biały, grafitowy

(531) 26.4.2, 26.4.4, 27.5.1, 29.1.13

(510), (511) **09** programy komputerowe, komputerowe bazy danych, CPU (procesory), czytniki kodów kreskowych i znaków optycznych, nośniki magnetyczne, dyski magnetyczne, dyski do rejestracji dźwięku, dyski kompaktowe, dyski obliczeniowe, dyski optyczne, urządzenia do transmisji dźwięku, pamięci komputerowe, sterujące programy komputerowe, komputerowe urządzenia peryferyjne, aparatura do rejestracji dźwięku, karty inteligentne, zapisane magnetyczne nośniki danych, audio i video, publikacje elektroniczne (moduły ładowalne), **16** książki, broszury, gazety, czasopisma, reklamówki, plakaty, foldery, kalendarze, przewodniki, czcionki, atlasy, mapy, mapy geograficzne, **35** wyszukiwanie informacji dla osób trzecich w plikach komputerowych, rozpowszechnianie ogłoszeń reklamowych, internetowe usługi reklamowe, pozyskiwanie danych do komputerowych baz danych, systematyzacja komputerowych baz danych, **38** przesyłanie informacji tekstowych i obrazowych za pośrednictwem terminali komputerowych i sieci internetowej, internetowy serwis informacyjny, usługi poczty elektronicznej, usługi telekomunikacyjne, przesyłanie informacji, połączenie ze światową siecią komputerową za pośrednictwem telekomunikacji, przesyłanie informacji tekstowej i obrazowej przy pomocy komputera, telefonia komórkowa, przydzielanie dostępu do światowej sieci komputerowej, usługi telefoniczne, transmisja programów telewizyjnych, internetowy serwis informacyjny, **42** tworzenie i utrzymywanie stron internetowych dla osób trzecich, administrowanie stronami internetowymi, komputerowe zarządzanie plikami, ogłoszenia elektroniczne.

(111) **217302** (220) 2007 12 31 (210) 334733
 (151) 2009 06 08 (441) 2008 04 14
 (732) Grupa Onet.pl S.A., Kraków, PL.
 (540)



Kolor znaku: zielony, biały, grafitowy

(531) 26.4.4, 27.5.1, 29.1.13

(510), (511) **09** programy komputerowe, komputerowe bazy danych, CPU (procesory), czytniki kodów kreskowych i znaków optycznych, nośniki magnetyczne, dyski magnetyczne, dyski do rejestracji dźwięku, dyski kompaktowe, dyski obliczeniowe, dyski optyczne, urządzenia do transmisji dźwięku, pamięci komputerowe, sterujące programy komputerowe, komputerowe urządzenia peryferyjne, aparatura do rejestracji dźwięku, karty inteligentne, zapisane magnetyczne nośniki danych, audio i video, publikacje elektroniczne (moduły ładowalne), **16** książki, broszury, gazety, czasopisma, reklamówki, plakaty, foldery, kalendarze, przewodniki, czcionki, atlasy, mapy, mapy geograficzne, **35** wyszukiwanie informacji dla osób trzecich w plikach komputerowych, rozpowszechnianie ogłoszeń reklamowych, internetowe usługi reklamowe, pozyskiwanie danych do komputerowych baz danych, systematyzacja komputerowych baz danych, **38** przesyłanie informacji tekstowych i obrazowych za pośrednictwem terminali komputerowych i sieci internetowej, internetowy serwis informacyjny, usługi poczty elektronicznej, usługi telekomunikacyjne, przesyłanie informacji, połączenie ze światową siecią komputerową za pośrednictwem telekomunikacji, przesyłanie informacji tekstowej i obrazowej przy pomocy komputera, telefonia komórkowa, przydzielanie dostępu do światowej sieci komputerowej, usługi telefoniczne, transmisja programów telewizyjnych, internetowy serwis informacyjny, **42** tworzenie i utrzymywanie stron internetowych dla osób trzecich, administrowanie stronami internetowymi, komputerowe zarządzanie plikami, ogłoszenia elektroniczne.

(111) **217303** (220) 2008 01 11 (210) 335066
 (151) 2009 05 19 (441) 2008 04 14
 (732) Wm. Wrigley Jr. Company, Chicago, US.
 (540) LUMI
 (510), (511) **30** słodycze, mianowicie guma do żucia, guma balonowa, cukierki i miętówki.

(111) **217304** (220) 2008 01 23 (210) 335560
 (151) 2009 06 23 (441) 2008 04 28
 (732) Zakłady Mięsne „NOWAK” Spółka z ograniczoną odpowiedzialnością Spółka Komandytowa, Gdańsk, PL.
 (540)

Codziennie z dobrym smakiem

Kolor znaku: czerwony
 (531) 26.11.1, 27.5.1, 29.1.1
 (510), (511) **29** mięso, przetwory mięsne, przetwory z krwi, pasztety, wędliny, wyroby garmazeryjne, konserwy mięsne, podroby, **35** prowadzenie sklepu i/lub hurtowni z wyrobami mięsnymi i ich przetworami, zarządzanie działalnością gospodarczą, doradztwo specjalistyczne, handlowe, doradztwo w zakresie prowadzenia działalności gospodarczej, pokazy towarów.

(111) **217305** (220) 2008 01 28 (210) 335787
 (151) 2009 04 20 (441) 2008 05 12
 (732) Firma BORNPOL s.c. Halina, Henryk i Arkadiusz Boryna, Łowicz, PL.
 (540)



Kolor znaku: czerwony, biały
 (531) 26.1.4, 26.11.2, 27.3.1, 29.1.12
 (510), (511) **25** skarpety, podkolanówki, rajstopy.

(111) **217306** (220) 2008 01 31 (210) 335903
 (151) 2009 04 20 (441) 2008 05 12
 (732) DESI-STUDIO Agnieszka Anna Cholewa, Warszawa, PL.
 (540) smaczne wnętrza
 (510), (511) **42** architektura, dekoracja wnętrz, projektowanie dekoracji wnętrz, **43** kawiarnie, restauracje.

(111) **217307** (220) 2008 02 04 (210) 336056
 (151) 2009 06 05 (441) 2008 05 12
 (732) DOMINET BANK Spółka Akcyjna, Lubin, PL.
 (540)

DOMINET BANK

Kolor znaku: biały, czerwony
 (531) 27.5.1, 29.1.12
 (510), (511) **36** usługi związane z ubezpieczeniem, usługi brokerskie, usługi świadczone ubezpieczonym i ubezpieczającym, usługi w zakresie ubezpieczeń komunikacyjnych, ubezpieczeń na życie, ubezpieczeń osobowych innych niż ubezpieczenia na życie, ubezpieczeń majątkowych, informacja o ubezpieczeniach, usługi związane z zawieraniem umów ubezpieczeniowych, pośredniczenie w sprzedaży ubezpieczeń, doradztwo w sprawach dotyczących ubezpieczeń, usługi funduszy inwestycyjnych, usługi funduszy emerytalno-rentowych, zarządzanie funduszami; usługi finansowe, analizy finansowe, powiernictwo finansowe, usługi pośrednictwa finansowego, doradztwo w sprawach finansowych, finansowanie pożyczek, spłaty ratalne, sponsorowanie finansowe, transakcje finansowe, operacje walutowe, zarządzanie finansami; usługi bankowe, w tym również z bezpośrednim dostępem przez Internet, operacje bankowe, doradztwo

bankowe, informacje bankowe, usługi pośrednictwa walutowego, prowadzenie rachunków i kont bankowych, depozyty, a w tym: lokaty terminowe, papiery wartościowe, depozyty przedmiotów wartościowych, depozyty sejfowe; usługi związane z udzielaniem różnorodnych kredytów, emisja kart kredytowych i kart płatniczych, usługi związane z obsługą kart kredytowych i debetowych, udzielenie kredytów samochodowych, organizowanie sprzedaży kredytów bieżących, odnawialnych, inwestycyjnych, lombardowych, kasowych, czekowych; usługi likwidacji szkód komunikacyjnych w zakresie dochodzenia roszczeń odszkodowawczych przez ubezpieczonego; usługi inwestycji kapitałowych, usługi związane z tworzeniem kapitału, nakładów kapitałowych, lokat kapitału; usługi w zakresie majątku nieruchomego i nieruchomości: kupno, sprzedaż, dzierżawa, zarządzanie, administrowanie, wycena, wynajem, finansowanie, pośrednictwo, sporządzanie umów najmu; usługi powiernicze; usługi świadczeń emerytalnych; doradztwo prawne w sprawach bankowych i finansowych, usługi maklerskie na rynkach papierów wartościowych oraz zarządzanie funduszami; leasing samochodów oraz innych środków trwałych takich jak sprzęt medyczny, maszyny i urządzenia przemysłowe, linie technologiczne, nieruchomości.

(111) **217308** (220) 2008 02 15 (210) 336700
 (151) 2009 06 18 (441) 2008 05 26
 (732) US PHARMACIA Spółka z o.o., Wrocław, PL.
 (540) Iricam
 (510), (511) **05** preparaty farmaceutyczne dla leczenia nowotworów.

(111) **217309** (220) 2008 02 26 (210) 337116
 (151) 2009 06 26 (441) 2008 06 09
 (732) ZAKŁADY FARMACEUTYCZNE „POLPHARMA” S.A., Starogard Gdański, PL.
 (540)



Kolor znaku: niebieski, pomarańczowy
 (531) 1.15.11, 27.5.1, 29.1.12
 (510), (511) **05** produkty farmaceutyczne, **35** usługi agencji reklamowych z wykorzystaniem wszystkich metod słownych, dźwiękowych, audiowizualnych, multimedialnych, organizacja wystaw i targów handlowych lub reklamowych, pośrednictwo w zawieraniu transakcji handlowych, usługi reklamowe w wersji elektronicznej, systematyzacja informacji stosowanej w komputerowych bazach danych, **38** przesyłanie informacji, przesyłanie informacji tekstowej i obrazowej poprzez Internet i pocztę elektroniczną.

(111) **217310** (220) 2008 02 26 (210) 337117
 (151) 2009 06 26 (441) 2008 06 09
 (732) ZAKŁADY FARMACEUTYCZNE „POLPHARMA” S.A., Starogard Gdański, PL.
 (540)



Kolor znaku: pomarańczowy, niebieski, zielony, granatowy, biały
 (531) 1.15.11, 26.1.1, 27.5.1, 29.1.15
 (510), (511) **05** produkty farmaceutyczne, **35** usługi agencji reklamowych z wykorzystaniem wszystkich metod słownych, dźwiękowych, audiowizualnych, multimedialnych, organizacja wystaw i targów handlowych lub reklamowych, pośrednictwo w zawieraniu transakcji handlowych, usługi reklamowe w wersji elektronicznej, systematyzacja informacji stosowanej w komputerowych bazach danych, **38** przesyłanie informacji, przesyłanie informacji tekstowej i obrazowej poprzez Internet i pocztę elektroniczną.

(111) **217311** (220) 2008 02 28 (210) 337373
 (151) 2009 06 24 (441) 2008 06 09
 (732) Hyundai Motor Company, Seoul, KR.
 (540) HYUNDAI BlueDrive
 (510), (511) **12** samochody osobowe, samochody ciężarowe, przyczepy, furgonetki, części i akcesoria do wyżej wymienionych towarów, koła kierownicy do samochodów, koła samochodowe.

(111) **217312** (220) 2008 02 28 (210) 337412
 (151) 2009 06 18 (441) 2008 06 09
 (732) „Pilomax” Jolanta Bortkiewicz, Milanówek, PL.
 (540)



Kolor znaku: brązowy

(531) 24.3.1, 26.1.1, 27.5.1, 29.1.7
 (510), (511) **03** kosmetyki, środki do pielęgnacji włosów, farby, lakiery, lakiery do włosów środki do układania fryzury, **05** preparaty do włosów zawarte w tej klasie, **35** usługi sprzedaży: kosmetyków, preparatów do pielęgnacji włosów, farb i lakierów do włosów, środków do układania włosów, preparatów do włosów zawartych w klasie 05.

(111) **217313** (220) 2008 05 27 (210) 341403
 (151) 2009 04 09 (441) 2008 09 01
 (732) „INTER-GLOBAL” Franciszek, Zofia, Grzegorz, Paweł Nowak Spółka Jawna, Ostrów Wielkopolski, PL.
 (540) K2 07

(510), (511) **01** płyny chłodnicze i hamulcowe; dodatki chemiczne do paliw silnikowych oraz do olejów napędowych i silnikowych; kleje; płyny odmrażające do szyb i zamków samochodowych; preparaty do zimowego startu silnika; preparaty do usuwania wody; preparaty do wulkanizacji opon, preparaty do awaryjnego pompowania opon, **03** środki do czyszczenia, polerowania, szorowania i ścierania; kosmetyki samochodowe; środki do mycia i pielęgnacji pojazdów w tym środki do mycia szyb, silników i hamulców, szampony samochodowe; preparaty do renowacji lakieru w tym woski, mleczka silikonowe, pasty ściernie do usuwania rys i zadrapań; preparaty do mycia, konserwacji i nabłyszczania felg i opon pojazdów; preparaty do mycia, konserwacji, czyszczenia i nabłyszczania wnętrza pojazdów zwłaszcza tapicerki, podsufitki i deski rozdzielczej; pasty do nabłyszczania karoserii; preparaty do mycia i ochrony rąk zanieczyszczonych produktami pochodzącymi z pojazdów; płyny do spryskiwaczy szyb samochodowych, **04** oleje samochodowe, oleje napędowe i silnikowe, smary samochodowe, **05** preparaty do dezynfekcji samochodowych układów klimatyzacyjnych; zapachy samochodowe.

(111) **217314** (220) 2008 08 06 (210) 344578
 (151) 2009 06 24 (441) 2008 11 10
 (732) KRYNICA VITAMIN Spółka z o.o., Warszawa, PL.
 (540) Day After
 (510), (511) **32** napoje bezalkoholowe przyspieszające metabolizm alkoholu.

(111) **217315** (220) 2005 01 21 (210) 290142
 (151) 2009 06 22 (441) 2005 05 02
 (732) Toruńskie Zakłady Materiałów Opatrunkowych S.A., Toruń, PL.
 (540) absorba
 (510), (511) **05** materiały opatrunkowe, kompresy.

(111) **217316** (220) 2006 07 20 (210) 313391
 (151) 2009 06 22 (441) 2006 10 30
 (732) ENERGO INWEST Spółka z o.o., Ruda Śląska, PL.

(540)



Kolor znaku: biały, czerwony, niebieski

(531) 26.11.1, 26.11.13, 27.5.1, 29.1.13
 (510), (511) **07** generatory prądu, prądnice prądu stałego, agregatory prądotwórcze, silniki elektryczne inne niż do pojazdów lądowych, wyłączniki i rozłączniki powietrzne, wyłączniki mocy, wyłączniki instalacyjne, wyłączniki bezpieczeństwa, wyłączniki różnicowo-prądowe, obudowy rozdzielcze, liczniki, modułowe bloki listew rozdzielczych rozpraszające energię elektryczną w rozdzielniach elektrycznych, rozdzielnice służące dystrybucji energii elektrycznej, styczniki wyłączające, załączające urządzenia sterujące obwodami elektrycznymi, przekaźniki termobimetalowe służące do zabezpieczania urządzeń elektrycznych przed obciążeniami, wyłączniki nadprądowe, rozłączniki izolacyjne z bezpiecznikami, lampki wskazujące stan pracy urządzeń, programatory do sterowania urządzeniami elektrycznymi, przekaźniki i regulatory oświetlenia, rozdzielnice węgłowe, rozdzielnice naściennne, zestawy zasilające, osprzęt hermetyczny i puszki, instalacje telewizyjne, listwy i kanały kablowe rozpraszające i osłaniające przewody elektryczne, listwy napodłogowe z PCV, elementy okablowania strukturalnego, panele krosowe, punkty panelowe, szafy okablowania strukturalnego, gniazdka i wtyczki komputerowe, przewody, zasilacze, interfejsy, bloki sygnalizacyjne i przywoławcze, tablice zbiorcze, sygnalizatory, akcesoria sieci strukturalnych, wyposażenie elektryczne silników i pojazdów, łączniki, przyciski, oświetlenie awaryjne, **09** izolowane druty, przewody i kable elektryczne, lampy elektronowe, aparatura rozdzielcza i sterownicza energii elektrycznej, **35** badania rynku i opinii publicznej, doradztwo w zakresie prowadzenia działalności gospodarczej, zarządzanie i kierowanie w zakresie działalności gospodarczej, usługi sprzedaży następujących towarów: generatory prądu, prądnice prądu stałego, agregatory prądotwórcze, silniki elektryczne inne niż do pojazdów lądowych, wyłączniki i rozłączniki powietrzne, wyłączniki mocy, wyłączniki instalacyjne, wyłączniki bezpieczeństwa, wyłączniki różnicowo-prądowe, obudowy rozdzielcze, liczniki, modułowe bloki listew rozdzielczych rozpraszające energię elektryczną w rozdzielniach elektrycznych, rozdzielnice służące dystrybucji energii elektrycznej, styczniki wyłączające, załączające urządzenia sterujące obwodami elektrycznymi, przekaźniki termobimetalowe służące do zabezpieczania urządzeń elektrycznych przed obciążeniami, wyłączniki nadprądowe, rozłączniki izolacyjne z bezpiecznikami, lampki wskazujące stan pracy urządzeń, programatory do sterowania urządzeniami elektrycznymi, przekaźniki i regulatory oświetlenia, rozdzielnice węgłowe, rozdzielnice naściennne, zestawy zasilające, osprzęt hermetyczny i puszki, instalacje telewizyjne, listwy i kanały kablowe rozpraszające i osłaniające przewody elektryczne, listwy napodłogowe z PCV, elementy okablowania strukturalnego, panele krosowe, punkty panelowe, szafy okablowania strukturalnego, gniazdka i wtyczki komputerowe, przewody, zasilacze, interfejsy, bloki sygnalizacyjne i przywoławcze, tablice zbiorcze, sygnalizatory, akcesoria sieci strukturalnych, wyposażenie elektryczne silników i pojazdów, łączniki, przyciski, oświetlenie awaryjne, izolowane druty, przewody i kable elektryczne, lampy elektronowe, aparatura rozdzielcza i sterownicza energii elektrycznej, **36** obsługa nieruchomości, administrowanie i zarządzanie nieruchomościami, **37** naprawa, konserwacja i przewijanie silników elektrycznych, prądnic i transformatorów, naprawa i konserwacja elektrycznej aparatury rozdzielczej i sterowniczej, sprzętu elektrycznego, **42** projektowanie budowlane, urbanistyczne, technologiczne.

(111) **217317** (220) 2007 04 24 (210) 324464
 (151) 2009 05 26 (441) 2007 08 06
 (732) Open Finance S.A., Warszawa, PL.

(540) doradców jest wielu. lider tylko jeden!

(510), (511) **16** publikacje, wydawnictwa reklamowe, katalogi branżowe, czasopisma, broszury, foldery, ulotki, prospekty, druki, **35** reklama, zarządzanie biznesem, administrowanie biznesem, czynności biurowe, badania rynku, usługi dotyczące „public relations”, publikowanie tekstów reklamowych, wydawanie/wypuszczanie ulotek

reklamowych, doradztwo specjalistyczne w sprawach działalności gospodarczej, pomoc w prowadzeniu działalności gospodarczej, usługi w zakresie komputerowych baz danych i przetwarzania danych, zgrupowanie na rzecz osób trzecich magnetycznych nośników danych, kart płatniczych, debetowych, kredytowych i przeplacanych, sprzętu przetwarzającego dane, urządzeń elektronicznych i elektrycznych, publikacji, wydawnictw, materiałów reklamowych, katalogów branżowych, czasopism, broszur, folderów, ulotek, prospektów druków pozwalające nabywcy wygodnie oglądać i kupować te towary: z katalogu różnych artykułów, na stronie internetowej, za pośrednictwem usługi elektronicznej, za pośrednictwem systemu telezakupów, wykorzystując zamówienie korespondencyjne, używając środków telekomunikacji, informacja o powyższych usługach, **36** usługi bankowe, usługi finansowe, doradztwo finansowe, usługi inwestycyjne, usługi związane z bankowością inwestycyjną, **38** usługi sieci komputerowych, usługi komputerowe prowadzone za pomocą sieci telefonicznej, udostępnianie usług komputerowych poprzez sieć telekomunikacyjną, **41** edukacja, kursy korespondencyjne, tłumaczenia, publikowanie książek, publikowanie tekstów innych niż teksty reklamowe, organizowanie i obsługa konferencji, imprez i wystaw.

(111) **217318** (220) 2007 04 27 (210) 324665
 (151) 2009 06 17 (441) 2007 08 06
 (732) MOTO-PROFIL Sp. z o.o., Katowice, PL.
 (540) moto-azja

(510), (511) **12** samochody, silniki do pojazdów, części składowe do pojazdów, przyczepy, wózki, rowery, **35** zgrupowanie na rzecz osób trzecich wielobranżowych towarów mających zastosowanie w pojazdach jak również do naprawy i obsługi pojazdów pozwalające nabywcy wygodnie oglądać i kupować te towary w wyspecjalizowanym sklepie i/lub hurtowni lub przez Internet oraz poprzez katalog sprzętu i oprogramowania komputerowego wykorzystując zamówienie korespondencyjne lub używając środków telekomunikacji, usługi w zakresie prezentacji towarów do sprzedaży w sklepach, usługi w zakresie pomocy przy sprzedaży, usługi promocyjne i marketingowe, usługi (agencje) eksportowe i importowe, pomoc handlowa i techniczna w zakresie organizowania i prowadzenia przedsiębiorstwa również świadczona w ramach umowy franchisingowej, prowadzenie przedstawicielstw pomiotów zagranicznych w kraju oraz reklamy ich wyrobów, organizacja wystaw w celach handlowych lub reklamowych, usługi w zakresie kojarzenia kontrahentów handlowych, zarządzanie zbiorami informatycznymi, prowadzenie komputerowych baz danych wspomagających sprzedaż towarów, usługi w zakresie reklamowania i rozpowszechniania materiałów reklamowych, **39** usługi w zakresie magazynowania, pakowania i dostarczania towarów, dystrybucji przesyłek, przewóz towarów pojazdami drogowymi i lotniczymi, spedycja, usługi kurierskie, wynajmowanie magazynów, wypożyczanie pojazdów, usługi logistyczne w zakresie informacji o składowaniu i transporcie non stop.

(111) **217319** (220) 2007 05 30 (210) 325931
 (151) 2009 04 17 (441) 2007 09 03
 (732) CORNETIS Spółka z o.o., Wrocław, PL.
 (540)



Kolor znaku: biały, czerwony, popielaty, ciemnoniebieski
 (531) 21.1.14, 26.4.4, 27.5.1, 29.1.14
 (510), (511) **16** książki, podręczniki, albumy, almanachy, czasopisma i inne materiały publikowane zawarte w tej klasie, katalogi, broszury, afisze, plakaty, kalendarze, karty pocztowe, **35** usługi w zakresie reklamy, dystrybucji i rozpowszechniania materiałów reklamowych,

usługi w zakresie promocji sprzedaży, prezentacji towarów i usług głównie medycznych i farmaceutycznych, imprez reklamowo-promocyjnych i edukacyjnych prowadzących do poprawy zdrowia fizycznego i psychicznego, zwiększenia sprawności, profesjonalne doradztwo i organizowanie działalności w zakresie opieki medycznej, organizacja i prowadzenie reklamy i pokazów, **41** usługi edukacyjne oraz kształcenia praktycznego, usługi organizacji wykładów, seminariów, sympozjów, spotkań tematycznych, konferencji i konsultacji w zakresie medycyny, promocji zdrowia i zdrowego stylu życia, usługi wydawnicze w zakresie publikacji książkowych i prasowych.

(111) **217320** (220) 2007 05 30 (210) 325932
 (151) 2009 04 17 (441) 2007 09 03
 (732) CORNETIS Spółka z o.o., Wrocław, PL.
 (540)



Kolor znaku: biały, czerwony, popielaty i odcienie, niebieski
 (531) 21.1.14, 26.4.4, 27.5.1, 29.1.14

(510), (511) **16** książki, podręczniki, albumy, almanachy, czasopisma i inne materiały publikowane zawarte w tej klasie, katalogi, broszury, afisze, plakaty, kalendarze, karty pocztowe, **35** usługi w zakresie reklamy, dystrybucji i rozpowszechniania materiałów reklamowych, usługi w zakresie promocji sprzedaży, prezentacji towarów i usług głównie medycznych i farmaceutycznych, imprez reklamowo-promocyjnych i edukacyjnych prowadzących do poprawy zdrowia fizycznego i psychicznego, zwiększenia sprawności, profesjonalne doradztwo i organizowanie działalności w zakresie opieki medycznej, organizacja i prowadzenie reklamy i pokazów, **41** usługi edukacyjne oraz kształcenia praktycznego, usługi organizacji wykładów, seminariów, sympozjów, spotkań tematycznych, konferencji i konsultacji w zakresie medycyny, promocji zdrowia i zdrowego stylu życia, usługi wydawnicze w zakresie publikacji książkowych i prasowych.

(111) **217321** (220) 2007 05 30 (210) 325933
 (151) 2009 04 17 (441) 2007 09 03
 (732) CORNETIS Spółka z o.o., Wrocław, PL.
 (540)



Kolor znaku: biały, czerwony, popielaty i odcienie, niebieski
 (531) 21.1.14, 26.4.4, 27.5.1, 29.1.14

(510), (511) **16** książki, podręczniki, albumy, almanachy, czasopisma i inne materiały publikowane zawarte w tej klasie, katalogi, broszury, afisze, plakaty, kalendarze, karty pocztowe, **35** usługi w zakresie reklamy, dystrybucji i rozpowszechniania materiałów reklamowych, usługi w zakresie promocji sprzedaży, prezentacji towarów i usług głównie medycznych i farmaceutycznych, imprez reklamowo-promocyjnych i edukacyjnych prowadzących do poprawy zdrowia fi-

zycznego i psychicznego, zwiększenia sprawności, profesjonalne doradztwo i organizowanie działalności w zakresie opieki medycznej, organizacja i prowadzenie reklamy i pokazów, **41** usługi edukacyjne oraz kształcenia praktycznego, usługi organizacji wykładów, seminariów, sympozjów, spotkań tematycznych, konferencji i konsultacji w zakresie medycyny, promocji zdrowia i zdrowego stylu życia, usługi wydawnicze w zakresie publikacji książkowych i prasowych.

(111) **217322** (220) 2007 05 30 (210) 325934
 (151) 2009 04 17 (441) 2007 09 03
 (732) CORNETIS Spółka z o.o., Wrocław, PL.
 (540)



Kolor znaku: biały, pomarańczowy, popielaty i odcienie, zielony
 (531) 21.1.14, 26.4.4, 27.5.1, 29.1.14
 (510), (511) **16** książki, podręczniki, albumy, almanachy, czasopisma i inne materiały publikowane zawarte w tej klasie, katalogi, broszury, afisze, plakaty, kalendarze, karty pocztowe, **35** usługi w zakresie reklamy, dystrybucji i rozpowszechniania materiałów reklamowych, usługi w zakresie promocji sprzedaży, prezentacji towarów i usług głównie medycznych i farmaceutycznych, imprez reklamowo-promocyjnych i edukacyjnych prowadzących do poprawy zdrowia fizycznego i psychicznego, zwiększenia sprawności, profesjonalne doradztwo i organizowanie działalności w zakresie opieki medycznej, organizacja i prowadzenie reklamy i pokazów, **41** usługi edukacyjne oraz kształcenia praktycznego, usługi organizacji wykładów, seminariów, sympozjów, spotkań tematycznych, konferencji i konsultacji w zakresie medycyny, promocji zdrowia i zdrowego stylu życia, usługi wydawnicze w zakresie publikacji książkowych i prasowych.

(111) **217323** (220) 2007 05 30 (210) 325935
 (151) 2009 04 17 (441) 2007 09 03
 (732) CORNETIS Spółka z o.o., Wrocław, PL.
 (540)



Kolor znaku: biały, czerwony, popielaty i odcienie, malinowy
 (531) 21.1.14, 26.4.4, 27.5.1, 29.1.14
 (510), (511) **16** książki, podręczniki, albumy, almanachy, czasopisma i inne materiały publikowane zawarte w tej klasie, katalogi, broszury, afisze, plakaty, kalendarze, karty pocztowe, **35** usługi w zakresie reklamy, dystrybucji i rozpowszechniania materiałów reklamowych, usługi w zakresie promocji sprzedaży, prezentacji towarów i usług głównie medycznych i farmaceutycznych, imprez reklamowo-promocyjnych i edukacyjnych prowadzących do poprawy zdrowia fizycznego i psychicznego, zwiększenia sprawności, profesjonalne doradztwo i organizowanie działalności w zakresie opieki medycznej, organizacja i prowadzenie reklamy i pokazów, **41** usługi edukacyjne

oraz kształcenia praktycznego, usługi organizacji wykładów, seminariów, sympozjów, spotkań tematycznych, konferencji i konsultacji w zakresie medycyny, promocji zdrowia i zdrowego stylu życia, usługi wydawnicze w zakresie publikacji książkowych i prasowych.

(111) **217324** (220) 2007 05 30 (210) 325936
 (151) 2009 04 17 (441) 2007 09 03
 (732) CORNETIS Spółka z o.o., Wrocław, PL.
 (540)



Kolor znaku: biały, czerwony, popielaty i odcienie, niebieski
 (531) 21.1.14, 26.4.4, 27.5.1, 29.1.14
 (510), (511) **16** książki, podręczniki, albumy, almanachy, czasopisma i inne materiały publikowane zawarte w tej klasie, katalogi, broszury, afisze, plakaty, kalendarze, karty pocztowe, **35** usługi w zakresie reklamy, dystrybucji i rozpowszechniania materiałów reklamowych, usługi w zakresie promocji sprzedaży, prezentacji towarów i usług głównie medycznych i farmaceutycznych, imprez reklamowo-promocyjnych i edukacyjnych prowadzących do poprawy zdrowia fizycznego i psychicznego, zwiększenia sprawności, profesjonalne doradztwo i organizowanie działalności w zakresie opieki medycznej, organizacja i prowadzenie reklamy i pokazów, **41** usługi edukacyjne oraz kształcenia praktycznego, usługi organizacji wykładów, seminariów, sympozjów, spotkań tematycznych, konferencji i konsultacji w zakresie medycyny, promocji zdrowia i zdrowego stylu życia, usługi wydawnicze w zakresie publikacji książkowych i prasowych.

(111) **217325** (220) 2007 06 29 (210) 327151
 (151) 2009 04 28 (441) 2007 10 01
 (732) „G2G” Sp. z o.o., Wólka Kosowska, PL.
 (540)



Kolor znaku: czerwony, czarny
 (531) 26.5.4, 27.5.1, 27.7.1, 29.1.12
 (510), (511) **16** książki, katalogi, materiały piśmienne, notesy, ołówki, przyrządy do pisania, zeszyty, **18** paski skórzane, **25** buty, buty piłkarskie, buty sportowe, ubrania.

(111) **217326** (220) 2007 07 06 (210) 327465
 (151) 2009 04 24 (441) 2007 10 15
 (732) CARPATIA Firma Handlowa Waldemar Jarzmus, Rzeszów, PL.
 (540) ZIELNIK BAŁKAŃSKI

(510), (511) **05** substancje i preparaty farmaceutyczne, preparaty chemiczne do celów farmaceutycznych, wyciągi do celów leczniczych, produkty farmaceutyczne do pielęgnacji skóry, preparaty witaminowe, **30** herbaty i herbaty owocowe, chleb, płatki owsiane, płatki kukurydziane, musli, kawa, przyprawy, sosy, wyroby cukiernicze, ciastka, cukierki, **35** usługi polegające na prowadzeniu agencji importowo-eksportowych.

(111) **217327** (220) 2007 07 11 (210) 327657
 (151) 2009 04 17 (441) 2007 10 15
 (732) PROGRES Przędka, Sadurska Spółka Jawna, Puławy, PL.

(540)



Kolor znaku: czarny, srebrny

(531) 27.5.1, 29.1.12

(510), (511) **03** dezodoranty do użytku osobistego, odświeżacze do ust w aerozolu, półprodukty do produkcji kosmetyków, wyroby kosmetyczne, preparaty do golenia, sole do kąpieli inne niż lecznicze, preparaty kosmetyczne do kąpieli, wody kolońskie, kremy kosmetyczne, kremy do rąk, mleczka i balsamy do ciała, maseczki, preparaty do kręcenia włosów, lakiery do paznokci, lotony kosmetyczne, lakiery do włosów, olejki perfumeryjne, pasty, proszki i płyny do zębów, lakiery do paznokci, toniki, żele, odżywki, preparaty do kąpieli, sole wspomagające wyszczuplanie, maski do zabiegów kosmetycznych, wody termalne, kremy do pillingu, preparaty do makijażu, preparaty kosmetyczne wyszczuplające, olejki eteryczne, perfumy, wyroby perfumeryjne, preparaty do pielęgnacji skóry, pomadki, szminki, szampony, preparaty do pielęgnacji włosów, cienie, pudry, fluidy-make-up, błyszczki, maskary, tusze do rzęs, zmywacze do paznokci, dezodoranty inne niż do użytku osobistego, środki dezynfekcyjne do odświeżania powietrza w pomieszczeniach, dezynfekcyjne środki do usuwania zapachu papierosów w pomieszczeniach, środki bakteriobójcze, produkty chemii gospodarczej, płyny i proszki do prania, płyny do płukania, płyny do mycia naczyń, płyny do mycia szyb, kosmetyki samochodowe, płyny do mycia powierzchni, saszetki zapachowe do bielizny, środki do namaczania bielizny, chusteczki nasączone płynami kosmetycznymi, olejki eteryczne, preparaty do czyszczenia, krochmal, preparaty do mycia, mydła, mydła w płynie, odświeżacze powietrza w pomieszczeniach (wyroby perfumeryjne), odświeżacze powietrza w pomieszczeniach niszczące zapach papierosów, preparaty do odtłuszczania, środki czyszczące i polerujące do parkietu, pasty do mebli i do podłogi, pasty do skór, preparaty do polerowania, przybory toaletowe zawarte w tej klasie, środki do szorowania, szampony dla zwierząt domowych.

(111) **217328** (220) 2007 07 18 (210) 327946

(151) 2009 04 21 (441) 2007 10 29

(732) Łukasz Sobczak, Konstantynów Łódzki, PL.

(540)



Kolor znaku: zielony, czarny

(531) 5.3.11, 5.3.14, 26.2.1, 27.5.1, 29.1.12

(510), (511) **01** nawozy, **05** środki ochrony roślin, pestycydy, **35** usługi związane ze skupem i sprzedażą produktów rolnych oraz nawozów i środków ochrony roślin, **39** transport drogowy towarów.

(111) **217329** (220) 2007 07 18 (210) 327947

(151) 2009 04 21 (441) 2007 10 29

(732) Łukasz Sobczak, Konstantynów Łódzki, PL.

(540)



Kolor znaku: zielony

(531) 5.3.11, 5.3.14, 26.2.1, 29.1.3

(510), (511) **01** nawozy, **05** środki ochrony roślin, pestycydy.(111) **217330** (220) 2007 07 27 (210) 328273

(151) 2009 04 24 (441) 2007 10 29

(732) „GALAPAGOS” Spółka z ograniczoną odpowiedzialnością, Warszawa, PL.

(540)



(531) 2.9.4, 25.5.25, 27.5.1

(510), (511) **09** urządzenia i przyrządy fotograficzne, kinematograficzne, dyski z nagraniami, w szczególności filmy; dyski audio-video, aparaty fotograficzne, lampy błyskowe, żarówki do lamp błyskowych, celowniki aparatów fotograficznych, lampy do ciemni, ciemnie fotograficzne, nośniki płyt ciemniowych, ekrany stosowane w fotografii, filtry fotograficzne, wyzwalacze, filtry promieni ultrafioletowych do fotografii, kuwety fotograficzne, futerały na przyrządy i aparaturę fotograficzną, ociekacze do suszenia prac fotograficznych, statywy do aparatów fotograficznych, obiektywy, osłony obiektywów, przezroczca fotograficzne, ramki do przezroczcy fotograficznych, przysłony fotograficzne, suszarki do klisz fotograficznych, urządzenia do nabłyszczania, satynowania i suszenia odbitek fotograficznych, aparaty do cięcia filmów, błony filmowe naświetlone, trójnogi do aparatów fotograficznych, aparaty kinematograficzne, taśmy filmowe, filmy animowane, urządzenia do montażu filmów kinematograficznych, ekrany projekcyjne, aparaty projekcyjne, urządzenia do odtwarzania dźwięku, aparatura do rejestracji dźwięku, taśmy do rejestracji dźwięku, urządzenia do wzmacniania dźwięku, urządzenia do czyszczenia dysków nagranych dźwiękiem, urządzenia do czyszczenia płyt fonograficznych, przyrządy do namierzania dźwięku, przyrządy do transmisji dźwięku, dyski, taśmy do nagrywania dźwięku, głośniki, taśmy do czyszczenia głowic nagrywających, urządzenia do gry działające wyłącznie z odbiornikiem telewizyjnym, kasety wideo, kasety wideo z grammi, odbiorniki audio-i wideo, aparaty wideo, taśmy wideo, odbiorniki radiowe, aparaty radiowe, odtwarzacze kaset, automaty biletowe, automaty do gier na żetony lub monety, automaty muzyczne uruchamiane monetą, audiowizualne urządzenia dydaktyczne, **15** instrumenty muzyczne, instrumenty muzyczne elektroniczne, instrumenty muzyczne stroikowe, instrumenty muzyczne strunowe, futerały na instrumenty muzyczne, kołki, klapki, pedały, podstawki, smyczki, struny, ustniki, miechy do instrumentów muzycznych, klawiatury, klawisze instrumentów muzycznych, smyczki do instrumentów muzycznych, smyczki, pałeczki na smyczki do instrumentów muzycznych, śruby do smyczków, włosie końskie na smyczki do instrumentów muzycznych, struny do instrumentów muzycznych, tłumiki do instrumentów muzycznych, ustniki instrumentów muzycznych, kamertony, syntezatory muzyczne, taśmy muzyczne, taśmy muzyczne perforowane, statywy do nut, urządzenia do odwracania kartek z nutami, pozytywki, szafy grające, **16** papier, tektura i wyroby z tych materiałów, nie ujęte w innych klasach, karton i wyroby z kartonu, materiały introligatorskie, płótno introligatorskie; albumy fotograficzne, fotografie, ramki do fotografii, urządzenia do oprawiania fotografii, fotografiura, materiały piśmienne, książki, gazety, czasopisma, magazyny, dzienniki, periodyki, materiały szkoleniowe i instruktażowe, fotografie, ramki do fotografii, artykuły piśmienne, afisze, plakaty, broszury, blankiety, formularze, druki, materiały drukowane, zestawy drukarskie przenośne, farby drukarskie, klisze drukarskie, druki, odbitki graficzne, odwzorowania graficzne, reprodukcje graficzne, albumy, almanachy, bilety, kupony papierowe, bloki rysunkowe, zestawy rysunkowe, komplety kreślarskie, kalendarze, kalka maszynowa, płócienna, rysunkowa, techniczna, kalkomanie, płótno do kalkowania, szablony do kalkowania rysunków, naklejki, nalepki, karty, karty muzyczne z życzeniami, kartki z życzeniami okolicznościowymi, taśmy i karty papierowe do zapisów programów komputerowych, **35** doradztwo w zakresie prowadzenia działalności gospodarczej i zarządzania, informacja o działalności gospodarczej, usługi reklamowe, dystrybucja materiałów reklamowych, uaktualnianie materiałów reklamowych, rozpowszechnianie ogłoszeń reklamowych, reklama za pośrednictwem sieci komputerowej, publikowanie tekstów reklamowych, reklamy prasowe, radiowe, telewizyjne, sprzedaż detaliczna prowadzona przez domy sprzedaży wysyłkowej, usługi związane z organizacją targów i wystaw w celach handlowych lub reklamowych, sprzedaż

detaliczna i hurtowa elektrycznych artykułów gospodarstwa domowego, artykułów radiowo-telewizyjnych, sprzętu audio-wideo oraz instrumentów muzycznych; sprzedaż detaliczna bezpośrednia prowadzona poza siecią sklepową; sprzedaż detaliczna i hurtowa książek; sprzedaż detaliczna i hurtowa zabawek; sprzedaż detaliczna i hurtowa gazet i artykułów piśmienniczych; sprzedaż detaliczna i hurtowa artykułów odzieżowych; sprzedaż filmów, obrazów, muzyki on-line, działalność agentów zajmujących się sprzedażą towarów różnego rodzaju; agencje informacji handlowej, promocja sprzedaży dla osób trzecich, rozpowszechnianie próbek, badanie rynku i opinii społecznej, rekrutacja pracowników, dobór personelu za pomocą metod psychotechnicznych, pośrednictwo pracy, biura pośrednictwa pracy, administrowanie hotelami, **38** agencje informacyjne; agencje prasowe; emisja radiowa i telewizyjna; przesyłanie informacji, przesyłanie informacji tekstowej i obrazowej przy pomocy komputera, łączność przez terminale komputerowe, łączność radiowa, transmisja programów radiowych i telewizyjnych, przekaz satelitarny, **39** agencje turystyczne, agencje turystyczne z informacją o taryfach, rozkładach jazdy i sposobach transportu, organizowanie podróży, wycieczek, wycieczek morskich, turystyka, zwiedzanie turystyczne, usługi związane z informacją dotyczącą podróży lub transportu towarów przez biura pośrednictwa, transport podróży, rezerwacja transportu, usługi związane z wynajmem środków transportu, usługi transportowe autobusowe, transport kolejowy, transport powietrzny, wypożyczanie pojazdów, transport samochodowy, transport statkami, usługi biur turystycznych w zakresie organizowania podróży, rezerwacja miejsc na podróż, rezerwowanie miejsc na wycieczki, dystrybucja gazet, **40** usługi poligraficzne, wywoływanie filmów fotograficznych, wykonywanie odbitek fotograficznych, fotochemigrafia, skład fotograficzny, kopiowanie zdjęć, obróbka taśm kinematograficznych, obróbka taśm filmowych, drukarnie, drukowanie litograficzne, drukowanie offsetowe, drukowanie rysunków, intrologatorstwo, **41** usługi związane z organizacją koncertów, imprez, targów i wystaw, informacja i wydawnicze, publikowanie tekstów innych niż reklamowe, publikowanie książek, reprodukcja nośników informacji, dystrybucja i rozpowszechnianie filmów i nagrań wideo, dystrybucja i rozpowszechnianie nagrań dźwiękowych, produkcja filmowa i telewizyjna i wideo, studia filmowe, usługi studia nagrań, nagrywanie filmów na taśmach wideo, filmowanie, fotoreportaż, zdjęcia, pisanie scenariuszy, sporządzanie napisów w szczególności do filmów w wersji oryginalnej, obsługa i użytkowanie sal kinowych, wypożyczanie filmów dla kin, wypożyczanie filmów kinematograficznych, wypożyczanie aparatów i sprzętu kinematograficznego, wypożyczanie kamer wideo, wypożyczanie kaset wideo, wypożyczanie taśm dźwiękowych, montaż programów radiowych i telewizyjnych, montaż taśm wideo, telewizyjne programy rozrywkowe, usługi kompozycji muzycznych, informacja o rekreacji, wypoczynku, usługi obozów wakacyjnych w zakresie rozrywki i zabawy, usługi orkiestry, obsługa i użytkowanie sal koncertowych, **43** usługi zaopatrzenia w żywność i napoje, tymczasowe zakwaterowanie, hotele, restauracje, bary i pozostałe placówki gastronomiczne, rezerwowanie noclegów, wynajmowanie noclegów, rezerwacja miejsc w pensjonatach, rezerwacje hotelowe, rezerwacja kwater, agencje zakwaterowania, **45** zarządzanie prawami autorskimi wykonawczymi oraz praw do wizerunków, a także interesami autorów i artystów wykonawców, działalność w zakresie nabywania i udzielania licencji.

(111) **217331** (220) 2007 08 01 (210) 328430
 (151) 2009 04 27 (441) 2007 11 12
 (732) COLGATE-PALMOLIVE COMPANY, New York, US.
 (540) COOL GIRL
 (510), (511) **03** dezodoranty, antyperspiranty, spreje do ciała.

(111) **217332** (220) 2007 08 01 (210) 328437
 (151) 2009 04 27 (441) 2007 11 12
 (732) ATLAS Spółka z ograniczoną odpowiedzialnością, Łódź, PL.
 (540) ARTIS
 (510), (511) **01** kleje do celów przemysłowych, silikon i zaprawy klejowe do celów budowlanych, **02** zaprawy i masy do fugowania i spoinowania, **17** masy uszczelniające i hydroizolujące, preparaty płynne, półpłynne i w postaci proszku do rozprowadzenia cieczy, przeznaczone do uzyskiwania powłok uszczelniających i hydroizolujących w budownictwie oraz spoin budowlanych, piany poliuretanowe, **19** materiały budowlane niemetalowe z wyjątkiem artykułów

wytworzonych z kompozycji cementowych i kompozycji cementowych wzmocnionych włóknem mianowicie płytki łupkowe, płytki dachowe, klepki i płyty używane jako pokrycia lub powłoki konstrukcji; zaprawy gipsowe, zaprawy budowlane, niemetalowe elementy konstrukcyjne do systemów suchej zabudowy, deski, drewno budowlane, drewno fornirowane obrobione, drewno po częściowej obróbce, drzwi i drzwi składane niemetalowe, klepka podłogowa, listwy drewniane, łuciki, okna, ramy niemetalowe, sklejka, szkło budowlane, żaluzje niemetalowe, masy i spoiny nie ujęte w innych klasach.

(111) **217333** (220) 2007 08 13 (210) 328816
 (151) 2009 04 24 (441) 2007 11 26
 (732) CRESCO AUDITORS Spółka z o.o., Warszawa, PL.
 (540)



Kolor znaku: brązowy, jasnobrązowy, szary, żółty, ciemnobrązowy, biały, ciemnoróżowy
 (531) 25.7.20, 26.1.2, 26.11.3, 26.11.9, 27.5.1, 29.1.15
 (510), (511) **30** lody spożywcze.

(111) **217334** (220) 2007 08 13 (210) 328817
 (151) 2009 04 24 (441) 2007 11 26
 (732) CRESCO AUDITORS Spółka z o.o., Warszawa, PL.
 (540)



Kolor znaku: ciemnobrązowy, biały, brązowy, szary, żółty, ciemnoróżowy
 (531) 25.7.20, 26.1.2, 26.11.3, 26.11.9, 27.5.1, 29.1.14
 (510), (511) **30** lody spożywcze.

(111) **217335** (220) 2007 08 13 (210) 328818
 (151) 2009 04 24 (441) 2007 11 26
 (732) CRESCO AUDITORS Spółka z o.o., Warszawa, PL.
 (540)



Kolor znaku: czerwony, biały, szary, żółty, różowy, ciemnoróżowy
 (531) 25.7.20, 26.1.2, 26.11.3, 26.11.9, 27.5.1, 29.1.15
 (510), (511) **30** lody spożywcze.

(111) **217336** (220) 2007 08 13 (210) 328819
 (151) 2009 04 24 (441) 2007 11 26
 (732) CRESCO AUDITORS Spółka z o.o., Warszawa, PL.
 (540)



Kolor znaku: ciemnoróżowy, jasnoróżowy, biały, szary, żółty, czerwony
 (531) 25.7.20, 26.1.2, 26.11.3, 26.11.9, 27.5.1, 29.1.15
 (510), (511) **30** lody spożywcze.

(111) **217337** (220) 2007 08 13 (210) 328820
 (151) 2009 04 24 (441) 2007 11 26
 (732) CRESCO AUDITORS Spółka z o.o., Warszawa, PL.
 (540)



Kolor znaku: ciemnoróżowy, biały, szary, ciemnobrązowy, złoty
 (531) 26.1.2, 27.5.1, 29.1.15
 (510), (511) **30** lody spożywcze.

(111) **217338** (220) 2007 08 13 (210) 328821
 (151) 2009 04 24 (441) 2007 11 26
 (732) CRESCO AUDITORS Spółka z o.o., Warszawa, PL.
 (540)



Kolor znaku: ciemnoróżowy, niebieski, biały, szary, żółty, granatowy
 (531) 25.7.20, 26.1.2, 26.11.3, 26.11.9, 27.5.1, 29.1.15
 (510), (511) **30** lody spożywcze.

(111) **217339** (220) 2007 08 17 (210) 329056
 (151) 2009 04 17 (441) 2007 11 26
 (732) „PONY-TOYS” P.P.H. Grażyna Podgórska, Rąbień AB, PL.
 (540) PONY-TOYS
 (510), (511) **25** odzież i bielizna dla dzieci i niemowląt, wyprawki niemowlęce, **28** zabawki maskotki, zabawki-pluszaki, zabawki grające, zabawki piszczące, lalki tekstylne, lalki tworzywowe-tekstylne, zabawki dla niemowląt.

(111) **217340** (220) 2007 08 29 (210) 329432
 (151) 2009 04 17 (441) 2007 12 10
 (732) „SURET” Spółka z ograniczoną odpowiedzialnością, Dębica, PL.
 (540)



Kolor znaku: czarny, żółty, srebrny
 (531) 18.1.7, 27.5.1, 29.1.13
 (510), (511) **12** wózki widłowe, części zamienne i podzespoły do wózków widłowych, **35** usługi sprzedaży nowych wózków widłowych, usługi sprzedaży używanych wózków widłowych, **37** serwis techniczny: naprawy, przeglądy, konserwacje wózków widłowych, wynajem wózków widłowych, serwis i konserwacja urządzeń dźwigowych, czyszczenie techniczne maszyn, pomieszczeń i hal przemysłowych, montaż oraz demontaż linii technologicznych, gniazd produkcyjnych, maszyn i urządzeń przemysłowych, **39** Logistyka Transportu Wewnętrznego-logistyka wewnątrzzakładowa, transport wewnątrzzakładowy, transport maszyn, Logistyka Magazynowa-kompleksowa obsługa magazynów.

(111) **217341** (220) 2007 08 29 (210) 329470
 (151) 2009 04 20 (441) 2007 12 10
 (732) Medical Sprzęt Medyczny s.c. Wojciech Olszyński, Agnieszka Olszyńska, Kraków, PL.
 (540)



Kolor znaku: zielony, szary, biały
 (531) 2.9.1, 26.1.1, 26.4.1, 26.4.4, 29.1.13
 (510), (511) **05** środki sanitarne do celów medycznych i higieny osobistej, w tym opatrunki medyczne, plastry, bandaże, materiały opatrunkowe, gaziki do dezynfekcji, materiały do plombowania zębów, woski dentystyczne, środki odkażające, środki do zwalczania robactwa, fungicydy, herbicydy, **10** aparatura i instrumenty chirurgiczne, medyczne, stomatologiczne i weterynaryjne, z wyłączeniem urządzeń wspomagających słuch, protezy, w tym protezy kończyn, oczu, szczęki i zębów, artykuły ortopedyczne, instrumenty i materiały do zszywania stosowane w chirurgii, nici chirurgiczne, stetoskopy, mankiety, temblaki, maski, filtry do inhalacji, pojemniki na leki, nakłuwacze do glukometru, glukometry, krążki przeciwoleżynowe, ciśnieniomierze elektroniczne, ciśnieniomierze mechaniczne, termometry medyczne elektroniczne, termometry elektroniczne skanujące do czoła, termometry elektroniczne do pomiaru w uchu i na czole, artykuły ortopedyczne, inhalatory, nebulizatory, nawilżacze, urządzenia do masażu.

(111) **217342** (220) 2007 01 31 (210) 326587
 (151) 2009 04 03 (441) 2007 09 17
 (732) Hospira, Inc., Lake Forest, US.
 (540) CARPUJECT
 (510), (511) **05** preparaty farmaceutyczne, weterynaryjne i higieniczne, materiały opatrunkowe, środki dezynfekujące.

(111) **217343** (220) 2007 08 29 (210) 329472
 (151) 2009 04 20 (441) 2007 12 10
 (732) Przedsiębiorstwo Produkcyjne Pro-Candle Spółka z o.o., Osusz-Salnia, PL.
 (540)



Kolor znaku: zielony, pomarańczowy, biały
 (531) 1.15.5, 26.4.4, 27.5.1, 29.1.13

(510), (511) **04** świece, oświetlenie świecowe, świece woskowe, świeczki, świeczki choinkowe, znicze, wkłady parafinowe, **35** prowadzenie sprzedaży hurtowej i detalicznej świec, oświetlenia świecowego, świec woskowych, świeczek, świeczek choinkowych, zniczy, wkładów parafinowych.

(111) **217344** (220) 2007 10 01 (210) 330862
 (151) 2009 04 24 (441) 2008 01 07
 (732) HCS EUROPE Spółka z ograniczoną odpowiedzialnością, Węgrzce, PL.
 (540)



Kolor znaku: pomarańczowy, niebieski
 (531) 26.1.1, 26.1.4, 27.5.1, 29.1.12

(510), (511) **03** środki czyszczące, piorące, polerujące, środki do wywabiania plam, detergenty inne niż używane w procesach produkcyjnych oraz inne niż do celów medycznych, preparaty kosmetyczne, mydła, w tym dezynfekujące, toaletowe, lecznicze, przeciwpotowe i dezodoryzujące, proszki piorące, kremy kosmetyczne, lotony kosmetyczne, płyny do spryskiwania szyb, **05** środki czyszczące do celów medycznych, dezodoranty inne niż do użytku osobistego, środki dezynfekcyjne, preparaty do niszczenia grzyba domowego, **07** maszyny i urządzenia elektryczne do czyszczenia, maszyny i urządzenia do czyszczenia z napędem hydraulicznym, urządzenia ręczne z napędem spalinowym do zamiatania dużych powierzchni, zamiatarki z napędem elektrycznym, urządzenia do czyszczenia parowe, urządzenia do czyszczenia pod wysokim ciśnieniem, dmuchawy, maszyny i urządzenia elektryczne do prania dywanów, elektryczne froterki do parkietów, urządzenia do mycia, instalacje do mycia pojazdów, akcesoria do odkurzaczy, elektryczne urządzenia i sprzęt do pastowania i froterowania, elektryczne polerki, zmywarki naczyń, **16** ręczniki papierowe, nawilżacze mające zastosowanie jako materiały biurowe, chusteczki papierowe, papier toaletowy, serwetki papierowe, **21** dozowniki na mydła, dozowniki papieru toaletowego, ręczników papierowych, pojemniki na środki czyszczące, ściereczki, narzędzia do czyszczenia, gąbki toaletowe, kubły na śmieci, kubki z papieru, mydelniczki, rozpylacze zapachów, szczotki; froterki do parkietów nieelektryczne, odkurzacze nieelektryczne, trzepaczki do dywanów, sprzęt ręczny do sprzątania, moppy, miotły, szczotki, wiadra, zestawy do mycia okien, rękawice do prac domowych, urządzenia do czyszczenia obuwia nieelektryczne; urządzenia i aparaty nieelektryczne do polerowania dla celów domowych, **37** usługi w zakresie montażu wyposażenia sanitarnego; usługi czyszczenia budynków od wewnątrz i zewnątrz, wypożyczanie maszyn i urządzeń do czyszczenia, oczyszczanie dróg, instalowanie, konserwacja i naprawy maszyn i urządzeń do czyszczenia, mycia, zamiatania i odkurzania, informacja o naprawach sprzętu do czyszczenia, czyszczenie odzieży, czyszczenie okien, czyszczenie pojazdów; konsultacje w zakresie serwisu higieny dotyczące sprzątania i utrzymania czystości, **39** dostarczanie środków czystości.

(111) **217345** (220) 2007 09 10 (210) 329959
 (151) 2009 06 08 (441) 2007 12 24
 (732) F.H. „HAWANA TABACCO” Bogdan Wnuk, Kamienna Góra, PL.
 (540)



Kolor znaku: zielony i odcienie, biały, czerwony, złoty, czarny
 (531) 5.3.5, 5.3.11, 27.5.1, 29.1.15
 (510), (511) **16** albumy, atlasy, mapy, fotografie, rysunki, plakietki, blankiety, druki, broszury, katalogi, książki, podręczniki, prospekty, czasopisma, gazety, kalendarze, **34** cygara, cygaretki, fajki, przybory

do czyszczenia fajek, filtry do papierosów, zapalniczki dla palaczy tytoniu, papierosy, tabaka, tytoń, pojemniki na tytoń nie z metali szlachetnych, woreczki na tytoń, ustniki papierosów, zioła do palenia, **35** prowadzenie usług w zakresie: agencji importowo-eksportowych, agencji informacji handlowej, badania rynku, dystrybucji materiałów reklamowych-próbek, druków, prospektów i broszur, organizowania wystaw w celach handlowych lub reklamowych, pokazów towarów, reklamy za pośrednictwem sieci komputerowej, reklamy prasowej, radiowej i telewizyjnej, promocji sprzedaży dla osób trzecich, organizowania targów w celach handlowych lub reklamowych, wyselekcjonowanie z myślą o osobach trzecich produktów z zakresu wyrobów i produktów tytoniowych, oprzyrządowania i przyborów do palenia a także produktów spożywczych jak herbaty, kawy, kakao i przypraw (bez uwzględnienia transportu) tak, by umożliwić konsumentom obejrzenie i dokonanie zakupu w dobrych warunkach.

(111) **217346** (220) 2007 10 11 (210) 331347
 (151) 2009 04 15 (441) 2008 01 21
 (732) Zuzanna Kuczbajska, Warszawa, PL.
 (540)



(531) 27.5.1
 (510), (511) **41** organizowanie przyjęć (rozrywka), organizowanie balów, rozrywka.

(111) **217347** (220) 2007 11 29 (210) 333459
 (151) 2009 05 19 (441) 2008 03 03
 (732) Securia Polska Sp. z o.o., Warszawa, PL.
 (540)



Kolor znaku: czarny, granatowy
 (531) 26.13.25, 27.5.1, 29.1.12

(510), (511) **36** pomoc przy utracie kart płatniczych, kredytowych, debetowych, prepaid, blokowanie kart płatniczych, kredytowych, debetowych, prepaid, ogólna obsługa kart płatniczych, informacje bankowe, informacje finansowe, **38** pomoc przy utracie kart SIM i telefonów komórkowych, blokowanie kart SIM i telefonów komórkowych, **45** usługi w zakresie bezpieczeństwa, informacja w zakresie bezpieczeństwa, pomoc przy utracie dokumentów, kluczy.

(111) **217348** (220) 2007 12 04 (210) 333653
 (151) 2009 04 03 (441) 2008 03 17
 (732) Telewizja Polska Spółka Akcyjna, Warszawa, PL.
 (540) Łossskot

(510), (511) **09** nośniki do rejestracji dźwięku i danych, płyty, dyski z nagraniami, automaty sprzedające przez wrzucenie monety, sprzęt przetwarzający dane i komputery, audiowizualne urządzenia do nauki, urządzenia do transmisji multimedialnych, karty magnetyczne, pióra elektroniczne, suflery telewizyjne, programy komputerowe, telewizyjne, audycje, filmy i reportaże utrwalane w formie multimedialnej, gry telewizyjne i komputerowe, **16** wydawnictwa, czasopisma, książki, albumy, broszury, periodyki i publikacje nieperiodyczne, fotografie, materiały piśmienne, kleje do materiałów piśmiennych lub do celów domowych, artykuły szkoleniowe i instruktażowe, adresarki, karty z życzeniami, **28** gry i zabawki, artykuły sportowe i gimnastyczne nie ujęte w innych klasach, ozdoby choinkowe, karty do gry, **35** usługi reklamowe i produkcja reklam w systemie multimedialnym, usługi marketingu i public relations, zgrupowanie na rzecz osób trzecich różnych towarów w sklepie wielobranżowym

i w hurtowni: sprzętu, artykułów i programów multimedialnych, gier telewizyjnych i komputerowych, gier, zabawek i artykułów: kosmetycznych, higienicznych i opatrunkowych, odzieżowych, spożywczych, sportowych i wydawnictw, **38** przekazywanie fonii i/lub wizji także w systemie cyfrowym poprzez sieci komunikacyjne, w tym sieć telewizyjną, satelitarną i Internet, rozpowszechnianie programów, reportaży i konkursów telewizyjnych lub radiowych, teleturniejów, zbieranie i przekazywanie wiadomości poprzez sieci komunikacyjne, w tym sieć telewizyjną, satelitarną i Internet, usługi teletekstowe i audiotekstowe, usługi organizowania systemów transmisyjnych, **41** organizowanie, montaż i produkcja programów i imprez artystycznych, estradowych, sportowych, rekreacyjnych usługi organizowania nauki i szkoleń w dziedzinie multimedialnej, organizowanie konkursów, organizowanie imprez o charakterze edukacyjnym i kulturalnym, usługi w zakresie interaktywnych programów i gier odtwarzanych za pośrednictwem sieci komputerowych i komunikacyjnych, usługi wynajmu nagrań i studiów nagrań, produkcja filmów, realizacja spektakli, realizowanie usług teleteksowych i audiotekstowych, **42** opracowywanie i wdrażanie programów komputerowych wykonywanie opinii i badań w dziedzinie multimedialnej, prognozy pogody.

(111) **217349** (220) 2007 12 04 (210) 333654
(151) 2009 04 03 (441) 2008 03 17
(732) Telewizja Polska Spółka Akcyjna, Warszawa, PL.

(540) Celownik
(510), (511) **09** nośniki do rejestracji dźwięku i danych, płyty, dyski z nagraniami, automaty sprzedające przez wrzucenie monety, sprzęt przetwarzający dane i komputery, audiowizualne urządzenia do nauki, urządzenia do transmisji multimedialnych, karty magnetyczne, pióra elektroniczne, suflery telewizyjne, programy komputerowe, telewizyjne, audycje, filmy i reportaże utrwalane w formie multimedialnej, gry telewizyjne i komputerowe, **16** wydawnictwa, czasopisma, książki, albumy, broszury, periodyki i publikacje nieperiodyczne, fotografie, materiały piśmienne, kleje do materiałów piśmiennych lub do celów domowych, artykuły szkoleniowe i instruktażowe, adresarki, karty z życzeniami, **28** gry i zabawki, artykuły sportowe i gimnastyczne nie ujęte w innych klasach, ozdoby choinkowe, karty do gry, **35** usługi reklamowe i produkcja reklam w systemie multimedialnym, usługi marketingu i public relations, zgrupowanie na rzecz osób trzecich różnych towarów w sklepie wielobranżowym i w hurtowni: sprzętu, artykułów i programów multimedialnych, gier telewizyjnych i komputerowych, gier, zabawek i artykułów: kosmetycznych, higienicznych i opatrunkowych, odzieżowych, spożywczych, sportowych i wydawnictw, **38** przekazywanie fonii i/lub wizji także w systemie cyfrowym poprzez sieci komunikacyjne, w tym sieć telewizyjną, satelitarną i Internet, rozpowszechnianie programów, reportaży i konkursów telewizyjnych lub radiowych, teleturniejów, zbieranie i przekazywanie wiadomości poprzez sieci komunikacyjne, w tym sieć telewizyjną, satelitarną i Internet, usługi teletekstowe i audiotekstowe, usługi organizowania systemów transmisyjnych, **41** organizowanie, montaż i produkcja programów i imprez artystycznych, estradowych, sportowych, rekreacyjnych usługi organizowania nauki i szkoleń w dziedzinie multimedialnej, organizowanie konkursów, organizowanie imprez o charakterze edukacyjnym i kulturalnym, usługi w zakresie interaktywnych programów i gier odtwarzanych za pośrednictwem sieci komputerowych i komunikacyjnych, usługi wynajmu nagrań i studiów nagrań, produkcja filmów, realizacja spektakli, realizowanie usług teleteksowych i audiotekstowych, **42** opracowywanie i wdrażanie programów komputerowych wykonywanie opinii i badań w dziedzinie multimedialnej, prognozy pogody.

(111) **217350** (220) 2007 12 04 (210) 333655
(151) 2009 04 03 (441) 2008 03 17
(732) Telewizja Polska Spółka Akcyjna, Warszawa, PL.

(540) Kwadrans po ósmej
(510), (511) **09** nośniki do rejestracji dźwięku i danych, płyty, dyski z nagraniami, automaty sprzedające przez wrzucenie monety, sprzęt przetwarzający dane i komputery, audiowizualne urządzenia do nauki, urządzenia do transmisji multimedialnych, karty magnetyczne, pióra elektroniczne, suflery telewizyjne, programy komputerowe, telewizyjne, audycje, filmy i reportaże utrwalane w formie multimedialnej, gry telewizyjne i komputerowe, **16** wydawnictwa, czasopi-

ma, książki, albumy, broszury, periodyki i publikacje nieperiodyczne, fotografie, materiały piśmienne, kleje do materiałów piśmiennych lub do celów domowych, artykuły szkoleniowe i instruktażowe, adresarki, karty z życzeniami, **28** gry i zabawki, artykuły sportowe i gimnastyczne nie ujęte w innych klasach, ozdoby choinkowe, karty do gry, **35** usługi reklamowe i produkcja reklam w systemie multimedialnym, usługi marketingu i public relations, zgrupowanie na rzecz osób trzecich różnych towarów w sklepie wielobranżowym i w hurtowni: sprzętu, artykułów i programów multimedialnych, gier telewizyjnych i komputerowych, gier, zabawek i artykułów: kosmetycznych, higienicznych i opatrunkowych, odzieżowych, spożywczych, sportowych i wydawnictw, **38** przekazywanie fonii i/lub wizji także w systemie cyfrowym poprzez sieci komunikacyjne, w tym sieć telewizyjną, satelitarną i Internet, rozpowszechnianie programów, reportaży i konkursów telewizyjnych lub radiowych, teleturniejów, zbieranie i przekazywanie wiadomości poprzez sieci komunikacyjne, w tym sieć telewizyjną, satelitarną i Internet, usługi teletekstowe i audiotekstowe, usługi organizowania systemów transmisyjnych, **41** organizowanie, montaż i produkcja programów i imprez artystycznych, estradowych, sportowych, rekreacyjnych usługi organizowania nauki i szkoleń w dziedzinie multimedialnej, organizowanie konkursów, organizowanie imprez o charakterze edukacyjnym i kulturalnym, usługi w zakresie interaktywnych programów i gier odtwarzanych za pośrednictwem sieci komputerowych i komunikacyjnych, usługi wynajmu nagrań i studiów nagrań, produkcja filmów, realizacja spektakli, realizowanie usług teleteksowych i audiotekstowych, **42** opracowywanie i wdrażanie programów komputerowych wykonywanie opinii i badań w dziedzinie multimedialnej, prognozy pogody.

(111) **217351** (220) 2007 12 12 (210) 333945
(151) 2009 04 15 (441) 2008 03 17
(732) TELESTAR Spółka Akcyjna, Warszawa, PL.
(540)



Kolor znaku: czarny, błękitny, fiołkowy, szary

(531) 25.5.1, 26.4.2, 26.4.4, 27.5.1, 29.1.14

(510), (511) **09** urządzenia i przyrządy do nagrywania i przetwarzania informacji, transmisji i odtwarzania (reprodukcji) dźwięku, obrazu, montażu, programy telewizyjne, filmy, audycje radiowe utrwalone w formie zapisanej taśmy filmowej, taśmy video, taśmy magnetycznej, dysków optycznych w wersji przystosowanej do odtwarzania w komputerach i w komputerach przenośnych, zapisane nośniki obrazu, dźwięku i informacji, animowane filmy, postacie, akwaforty, urządzenia do montażu filmów, sprzęt przetwarzający dane, nośniki płyt, inne nośniki, czytniki, komputery, gry komputerowe, oprogramowanie komputerowe; aparaty telefoniczne, przewody, słuchawki telefoniczne, telefony komórkowe, zestawy głośnomówiące, anteny, baterie do telefonów, ładowarki, zestawy słuchawkowe, karty PCMCIA, obudowy, uchwyty, pokrowce do telefonów komórkowych, karty telefoniczne do automatów, karty telefoniczne do telefonów komórkowych, karty SIM, urządzenia do przetwarzania informacji współpracujące z komputerami w zakresie przekazywania dźwięku i obrazu, czyste i zapisane magnetyczne nośniki danych, audio i video, **16** wyroby z materiałów papierowych nie ujęte w innych klasach, kalendarze, foldery, prospekty, afisze, plakaty, fotografie, nalepki, publikacje drukowane, czasopisma, książki, ulotki, broszury, papeterie, materiały szkoleniowe, **28** gry, zabawki ujęte w tej klasie, gry elektroniczne gry, zabawki ujęte w tej klasie, gry elektroniczne inne niż komputerowe, biżuteria, karty do gry, karty ezoteryczne, karty tarota, runy, **35** usługi reklamowe, organizowanie i prowadzenie kampanii reklamowych, reklamy telewizyjne, wynajem i sprzedaż powierzchni reklamowej i czasu na cele reklamowe w środkach masowego przekazu, usługi produkcji programów i reklamówek dla radia, telewizji, filmu, internetu, usługi w zakresie dystrybucji i doręczania prospektów i próbek reklamowych, organizacji pokazów i wystaw, badania rynku mediów i reklamy, usługi prowadzenia

sklepu i/lub hurtowni wielobranżowej z artykułami powszechnego użytku, wyrobami papierniczymi, książkami, poradnikami, kartami, w tym kartami tarota, czasopismami, gazetami, figurkami, wahadłami, symbolami, kartami do telefonów, usługi prowadzenia sklepu internetowego umożliwiającego dokonywanie zakupów za pośrednictwem sieci teleinformatycznej, telefonu, Internetu, oferowanie sprzedaży usług w tym zakresie, usługi świadczone w systemie on-line w zakresie kupna i sprzedaży towarów i usług w dowolnym trybie, usługi w zakresie umożliwiania wymiany informacji za pośrednictwem sieci teleinformatycznych w tym Internetu i telefonów komórkowych; telefoniczne udzielanie informacji, **36** sprawdzanie stanu konta za pośrednictwem telefonu i sieci teleinformatycznych w szczególności Internetu, umożliwienia dokonywania płatności za pośrednictwem telefonu i Internetu, obsługa kart kredytowych za pośrednictwem telefonu i Internetu, **38** usługi emisji, transmisji i rozpowszechniania programów telewizyjnych, radiowych, internetowych oraz informacji za pomocą Internatu, sieci teleinformatycznych i telekomunikacyjnych, przekazu analogowego, satelitarne, emisje programów interaktywnych, ogłoszenia elektroniczne; usługi w zakresie zbierania i przekazywania informacji za pomocą radia i telewizji, internetu, urządzeń telekomunikacyjnych, telefonów komórkowych; obsługa przekazu dźwięku i obrazu, obsługa przekazu: cyfrowego, analogowego, satelitarne, internetowe; usługi organizowania systemów transmisyjnych dźwięku, obrazu i sygnału cyfrowego, analogowego; usługi świadczone przez operatora sieci telefonii komórkowej w zakresie obsługi połączeń telefonii komórkowej zarówno w systemie abonamentowym jak i pre-paid (w tym wiadomości SMS); usługi przekazywania głosu i obrazu w każdym systemie, usługi teleteksowe i telefaksowe, przesyłanie informacji tekstowej i obrazowej za pośrednictwem komputerów, sieci informatycznych, radia i telewizji, Internetu, telefonów komórkowych; przesyłanie wiadomości, danych, głosu, dźwięku i obrazu za pomocą przekazu analogowego, satelitarne, cyfrowego; przesyłanie wiadomości z wykorzystaniem komunikatora internetowego; usługi w zakresie umożliwiania wymiany informacji i ich obróbki za pośrednictwem sieci teleinformatycznych w szczególności Internetu i telefonów komórkowych, przekazywanie informacji lokalnej dotyczącej obszaru, na którym znajduje się odbiorca, usługi portalu internetowego obejmujące przesyłanie za pośrednictwem Internetu informacji tekstowych, obrazowych i dźwiękowych o wybranej tematyce w szczególności z zakresu ezoteryki, udostępnianie portali internetowych za pośrednictwem telefonii komórkowej bezpośrednio na wyświetlaczu aparatu telefonicznego; przekazywanie poczty elektronicznej za pośrednictwem sieci telefonii komórkowej i telefonów komórkowych; usługi połączeń z sieciami informatycznymi, obsługa klientów poprzez Internet i nie tylko; elektroniczny serwis informacji typu on-line z możliwością elektronicznego przyjmowania i przekazywania wiadomości, telefonia komórkowa, usługi telefoniczne, obsługa telekonferencji, telewizja kablowa, zlecenia przywoławcze, **41** usługi rozrywki i nauczania, w tym organizacja widowisk telewizyjnych o charakterze rozrywkowym i nie tylko, audycji radiowych, produkcja filmów, reportaży, programów telewizyjnych, organizacji i prowadzenia teleturniejów i konkursów, loterii (zgodnie z przepisami o grach i zakładach wzajemnych); również konkursów z interaktywnym udziałem widzów i słuchaczy, organizacji nauczania, nauczanie korespondencyjne, z wykorzystaniem systemów teleinformatycznych, usługi organizacji i produkcji nagrań, filmowych, dźwiękowych, montaż programów radiowych i telewizyjnych, usługi organizacji imprez artystycznych, handlowych, usługi obsługi technicznej i menedżerskiej produkcji telewizyjnej i filmowej, usługi wynajmu dekoracji, kostiumów i rekwizytów, pomieszczeń do celów rozrywkowych, sprzętu telewizyjnego, radiowego, filmowego, usługi wydawnicze jak publikowanie książek i innych materiałów drukowanych, udostępnianie tych publikacji za pośrednictwem Internetu, telefonii komórkowej, doradztwo zawodowe, porady; organizowanie i prowadzenie konferencji, seminariów, szkoleń, warsztatów, spotkań w szczególności ze specjalistami z dziedziny ezoteryki, **42** opracowywanie i wdrażanie oprogramowania komputerowego, usługi prowadzenia badań w dziedzinie usług medialnych, telekomunikacyjnych, ezoteryki, **45** licencjonowanie i administrowanie prawami własności intelektualnej, usługi z zakresie ustalania horoskopu.

(111) **217352** (220) 2007 12 19 (210) 334306
(151) 2009 04 29 (441) 2008 03 31

(732) Przedsiębiorstwo Produkcyjno-Handlowe „STYROPOL”
Spółka z ograniczoną odpowiedzialnością, Biskupiec, PL.
(540)



Kolor znaku: czerwony, czarny, biały

(531) 25.5.1, 26.4.1, 26.11.3, 26.11.12, 27.5.1, 29.1.13

(510), (511) **17** kauczuk, gutaperka, guma, azbest, mika i wyroby z tych materiałów nie ujęte w innych klasach; tworzywa sztuczne w formie wyciśniętej stosowane w produkcji; materiały wypełniające, uszczelniające, pakuły, materiały izolacyjne; rury giętkie niemetalowe; wyroby z polistyrenu i tworzyw sztucznych nie ujęte w innych klasach, izolacyjne elementy i płyty budowlane ze styropianu do budowy i wykładania sufitów, ścian i podłóg, do ścian zewnętrznych budynków, płyty tłumiące dźwięk i pochłaniające dźwięki, płyty stosowane do izolacji akustycznej i termicznej stropów w technologii podłóg pływających, płyty ocieplające, płyty termoizolacyjne, elementy z tworzyw sztucznych dla budownictwa, jak zamocowania ociepleń, budynków, kołki rozporowe, elementy elewacyjne budynków, folie metalowe i niemetalowe, **19** materiały budowlane niemetalowe; rury sztywne niemetalowe stosowane w budownictwie; asfalt, smoła i bitumy; budynki przenośne niemetalowe; pomniki niemetalowe; okucia budowlane z tworzyw sztucznych, klamki, listwy wykończeniowe, listwy sztukateryjne i boazeryjne, sufity podwieszane, ścianki działowe, płytki podłogowe z tworzyw sztucznych, kształtki hydrauliczne niemetalowe, styropianowe elementy budowlane, konstrukcje i pokrycia elewacji budynków (nie z metalu).

(111) **217353** (220) 2007 12 19 (210) 334307
(151) 2009 04 29 (441) 2008 03 31

(732) Przedsiębiorstwo Produkcyjno-Handlowe „STYROPOL”
Spółka z ograniczoną odpowiedzialnością, Biskupiec, PL.
(540)



Kolor znaku: niebieski, czarny, biały

(531) 25.5.25, 26.4.1, 26.11.1, 26.11.12, 27.5.1, 29.1.13

(510), (511) **17** kauczuk, gutaperka, guma, azbest, mika i wyroby z tych materiałów nie ujęte w innych klasach; tworzywa sztuczne w formie wyciśniętej stosowane w produkcji; materiały wypełniające, uszczelniające, pakuły, materiały izolacyjne; rury giętkie niemetalowe; elementy z tworzyw sztucznych dla budownictwa, jak zamocowania ociepleń, budynków, kołki rozporowe, elementy elewacyjne budynków, folie metalowe i niemetalowe; wyroby z polistyrenu i tworzyw sztucznych w postaci płyt styropianowych, płyt styropianowych agregatowych do ocieplania ścian fundamentowych i dachów odwróconych, **19** materiały budowlane niemetalowe; rury sztywne niemetalowe stosowane w budownictwie; asfalt; smoła i bitumy; budynki przenośne niemetalowe; pomniki niemetalowe; okucia budowlane z tworzyw sztucznych, klamki, listwy wykończeniowe, listwy sztukateryjne i boazeryjne, sufity podwieszane, ścianki działowe, płytki podłogowe z tworzyw sztucznych, kształtki hydrauliczne niemetalowe, gotowe elementy i płyty elewacyjne z tworzyw sztucznych, konstrukcje i pokrycia elewacji budynków (nie z metalu).

(111) **217354** (220) 2007 12 19 (210) 334308
(151) 2009 04 29 (441) 2008 03 31

(732) Przedsiębiorstwo Produkcyjno-Handlowe „STYROPOL”
Spółka z ograniczoną odpowiedzialnością, Biskupiec, PL.
(540)



Kolor znaku: biały, czarny, szary, czerwony

(531) 26.11.2, 26.11.9, 27.5.1, 29.1.14

(510), (511) **06** budowlane materiały metalowe; przenośne metalowe konstrukcje budowlane, **17** kauczuk, gutaperka, guma, azbest, mika i wyroby z tych materiałów nie ujęte w innych klasach; tworzywa sztuczne w formie wyciśniętej stosowane w produkcji; materiały wypełniające, uszczelniające, pakuły, materiały izolacyjne; rury giętkie niemetalowe; wyroby z polistyrenu i tworzyw sztucznych, izolacyjne elementy i płyty budowlane ze styropianu do budowy i wykładania sufitów, ścian i podłóg, do wykładania zewnętrznych ścian budynków, płyty warstwowe, płyty oklejane, płyty ocieplające, płyty termoizolacyjne, płyty dźwiękochłonne, płyty tłumiące dźwięk, płyty stosowane do izolacji akustycznej i termicznej stropów w technologii podłóg pływających, elementy z tworzyw sztucznych dla budownictwa, jak zamocowania ciepłych, budynków, kołki rozporowe, elementy elewacyjne budynków, folie metalowe i niemetalowe, **19** materiały budowlane niemetalowe; rury sztywne niemetalowe stosowane w budownictwie; asfalt; smoła i bitumy; budynki przenośne niemetalowe; pomniki niemetalowe; styropianowe płyty i elementy budowlane, okucia budowlane z tworzyw sztucznych, klamki, listwy wykończeniowe, listwy sztukateryjne i boazeryjne, sufity podwieszane, ścianki działowe, płytki podłogowe z tworzyw sztucznych, kształtki hydrauliczne niemetalowe, konstrukcje i pokrycia elewacji budynków (nie z metalu), **37** usługi budowlano-montażowo-remontowe budynków mieszkalnych i obiektów przemysłowych; naprawy; usługi instalacyjne, **42** projekty techniczne; doradztwo budowlane.

(111) **217355** (220) 2007 12 31 (210) 334717
 (151) 2009 06 08 (441) 2008 04 14
 (732) NATUR PRODUKT ZDROVIT Spółka z o.o., Warszawa, PL.
 (540)



Kolor znaku: biały, zielony, jasnoniebieski, niebieski, granatowy
 (531) 1.15.15, 19.13.1, 19.13.21, 24.15.2, 27.5.1, 29.1.15
 (510), (511) **05** leki do celów medycznych, preparaty dietetyczne dla celów leczniczych, preparaty witaminowe i lecznicze, preparaty mineralne, napoje do celów leczniczych, zioła lecznicze.

(111) **217356** (220) 2008 01 03 (210) 334772
 (151) 2009 05 21 (441) 2008 04 14
 (732) „BEST TOUR POLAND” Spółka z ograniczoną odpowiedzialnością, Nadarzyn, PL.
 (540) M & H
 (510), (511) **24** obrusy stołowe, zasłony, pościel.

(111) **217357** (220) 2008 01 22 (210) 335476
 (151) 2009 05 29 (441) 2008 04 28
 (732) Stowarzyszenie Instytut Edukacji i Rodziny, Grodzisk Mazowiecki, PL.
 (540) AKADEMIA FAMILIJNA
 (510), (511) **16** czasopisma, druki, periodyki, broszury, ulotki, skrypty, foldery, książki, podręczniki szkolne, książki, śpiewniki; materiały i wydawnictwa naukowe; materiały instruktażowe, dydaktyczne i szkoleniowe, **41** usługi w zakresie edukacji, nauczania, nauczania korespondencyjnego, informacji o edukacji; przedszkola; szkoły; szkoły z internatem; wyższe uczelnie; organizowania konferencji, konkursów, zjazdów; kursów w tym korespondencyjnych; organizowanie obozów, obozów sportowych, kolonii; publikowanie książek i tekstów innych niż reklamowe.

(111) **217358** (220) 2008 02 01 (210) 335951
 (151) 2009 04 21 (441) 2008 05 12
 (732) „ETOS” S.A., Gdańsk, PL.

(540)



Kolor znaku: biały, czerwony

(531) 26.1.10, 29.1.12

(510), (511) **03** kosmetyki do pielęgnacji i upiększania ciała, włosów, wyroby perfumeryjne, olejki eteryczne, środki toaletowe do mycia, golenia, **09** okulary, etui na okulary, **18** torby podróżne, sportowe, na zakupy, plażowe, plecaki szkolne, turystyczne, walizki, tornistry szkolne, teczki biurowe, aktówki, kasetki, etui na klucze, torebki, portfele, portmonetki, **20** meble do wyposażania mieszkań, biur, sklepów, hoteli, **25** odzież, obuwanie, nakrycia głowy, futra, płaszcze, kurtki, ubrania, kostiumy, marynarki, żakiety, kamizelki, bluzy, wdzianka, spodnie, krótkie spodenki (szorty, bermudy), spódnice, koszule, bluzki, suknie, swetry, pulowery, dresy, bielizna dla dzieci i dorosłych, skarpety, rajstopy, pończochy, kapelusze, czapki, paski, apaszki, fulary, szale, szaliki, krawaty, muszki.

(111) **217359** (220) 2008 02 04 (210) 336096
 (151) 2009 05 27 (441) 2008 05 12
 (732) „KARCZMA POD LOTNISKIEM” s.c. Adam Jopek, Bożena Jopek, Przemysław Jopek, Łukasz Jopek, Bielsko-Biała, PL.
 (540)



Kolor znaku: biały, złoty, czarny

(531) 18.5.1, 26.11.1, 27.5.1, 29.1.12

(510), (511) **35** zgrupowanie na rzecz osób trzech towarów pozwalające nabywcy wygodnie je oglądać i kupować w sklepie i hurtowni z artykułami z branży spożywczej, napojów alkoholowych i bezalkoholowych, artykułów dla palaczy, **43** prowadzenie karczmy, punktów gastronomicznych, kawiarni, restauracji, hotelu, przygotowywanie dań na zamówienie oraz ich dostawa.

(111) **217360** (220) 2008 02 08 (210) 336357
 (151) 2009 06 29 (441) 2008 05 12
 (732) Lidl Stiftung & Co. KG, Neckarsulm, DE.
 (540)



Kolor znaku: czerwony, biały

(531) 26.4.4, 27.5.1, 29.1.12

(510), (511) **29** konserwowane, suszone, gotowane owoce i warzywa; owoce kandyzowane, owoce pokryte cukrem, owoce w polewie, rodzynki, przetworzone owoce i migdały, **30** mąka i produkty zbożowe, produkty zbożowe na śniadanie, ryż, makarony, owoce pokryte czekoladą, **31** orzechy, migdały.

(111) **217361** (220) 2008 02 11 (210) 336427
 (151) 2009 06 23 (441) 2008 05 26
 (732) MEDIAL Przedsiębiorstwo Handlowe Eksportowo-Importowe Krzysztof Choma, Iwiny, PL.
 (540)



Kolor znaku: biały, czerwony

(531) 26.1.2, 26.1.4, 26.1.21, 26.11.1, 26.11.8, 27.5.1, 29.1.12

(510), (511) **21** narzędzia i naczynia dla gospodarstwa domowego (naczynia teflonowe).

(111) **217362** (220) 2008 03 13 (210) 337788
 (151) 2009 05 07 (441) 2008 06 23
 (732) POLYMEDIUM Sp. z o.o., Rybnik, PL.
 (540)



Kolor znaku: czerwony, pomarańczowy, żółty, granatowy, niebieski, błękitny, czarny

(531) 26.11.3, 27.5.1, 29.1.15

(510), (511) **19** kształtki rurowe rozgałęzieniowe niemetalowe (z tworzywa sztucznych i gumy), **35** sprzedaż kształtek niemetalowych oraz urządzeń i materiałów spawalniczych, doradztwo specjalistyczne w zakresie prowadzenia działalności gospodarczej i zarządzania.

(111) **217363** (220) 2008 04 08 (210) 339302
 (151) 2009 06 17 (441) 2008 07 21
 (732) „EUROCASH” Spółka Akcyjna, Komorniki, PL.
 (540) CZAJTEJ
 (510), (511) **30** herbata.

(111) **217364** (220) 2008 04 08 (210) 339303
 (151) 2009 06 17 (441) 2008 07 21
 (732) „EUROCASH” Spółka Akcyjna, Komorniki, PL.
 (540) ACTIVSPORTINA
 (510), (511) **32** napoje izotoniczne.

(111) **217365** (220) 2008 09 22 (210) 346400
 (151) 2009 06 24 (441) 2009 01 05
 (732) Robobat Polska Spółka z o.o., Kraków, PL.
 (540)



Kolor znaku: szary, pomarańczowy, czarny

(531) 26.15.9, 26.15.15, 27.5.1, 29.1.13

(510), (511) **42** usługi programowania komputerów i aktualizacji oprogramowania komputerowego.

(111) **217366** (220) 2007 10 11 (210) 331342
 (151) 2009 04 17 (441) 2008 01 21
 (732) PCZ Spółka Akcyjna, Wrocław, PL.
 (540) RSV

(510), (511) **03** środki wybielające i inne substancje stosowane w praniu, środki do czyszczenia, polerowania, szorowania i ścierania, mydła, środki perfumeryjne, olejki eteryczne, kosmetyki, płyny do pielęgnacji włosów, środki do oczyszczenia zębów, **05** produkty farmaceutyczne i weterynaryjne, środki sanitarne do celów medycznych, substancje dietetyczne, żywność dla niemowląt, materiały opatrunkowe, materiały dentystyczne, środki odkażające, **10** artykuły i narzędzia stomatologiczne, artykuły i przyrządy medyczne, artykuły ortopedyczne, **20** meble, lustra, ramki obrazów, wyroby (nie ujęte w innych klasach) z drewna, korka, trzciny, wikliny, rogu, kości, kości słoniowej, fiszbinu, muszli, bursztynu, macicy perłowej, sepiolitu, imitacji tych surowców lub z tworzyw sztucznych, **35** reklama, zarządzanie w działalności handlowej, administrowanie działalności handlowej, prace biurowe, **36** ubezpieczenia, działalność finansowa, działalność monetarna, majątek nieruchomy, **37** usługi budowlane, naprawy, usługi instalacyjne, **40** obróbka materiałowa, **41** nauczanie, kształcenie, rozrywka, działalność sportowa i kulturalna, **42** nauko-

we i techniczne usługi badania oraz ich projektowanie, przemysłowa analiza i badanie usług, projektowanie i rozwój komputerowego sprzętu i oprogramowania, **43** usługi zaopatrzenia w żywność i napoje, tymczasowe zakwaterowanie, **44** usługi medyczne z zakresu: diagnozowania, leczenia, rehabilitacji, opieki psychologicznej, usługi higieniczne, fizykoterapia, gabinety odnowy biologicznej, prowadzenie przychodni, szpitali, lecznic, klinik, hospicjów, sanatoriów, **45** prywatne i społeczne usługi świadczone w celu zaspokojenia potrzeb poszczególnych osób, usługi bezpieczeństwa dla ochrony mienia i osób, usługi prawne.

(111) **217367** (220) 2007 11 05 (210) 332435
 (151) 2009 04 17 (441) 2008 02 18
 (732) PCZ Spółka Akcyjna, Wrocław, PL.
 (540)



(531) 26.1.2, 26.1.18, 27.5.1

(510), (511) **03** środki sanitarne będące środkami toaletowymi, kosmetyki, środki do pielęgnacji włosów, środki do pielęgnacji ciała, środki odkażające, środki perfumeryjne, olejki eteryczne, środki do czyszczenia zębów, **05** produkty farmaceutyczne, leki, paraleki, zioła, herbaty lecznicze, substancje dietetyczne, żywność dla niemowląt, produkty weterynaryjne, materiały opatrunkowe, materiały do ochrony i leczenia zębów, **10** aparatura i instrumenty medyczne, chirurgiczne i stomatologiczne, instrumenty weterynaryjne, protezy kończyn, oczu, zębów, artykuły ortopedyczne, specjalne meble do celów medycznych, **20** meble z drewna, korka, trzciny, wikliny, rogu, kości, z tworzyw sztucznych, meble metalowe i meble kempingowe, lustra, ramki obrazowe, **29** mięso, ryby, drób, ekstrakty mięsne, konserwowane, suszone i gotowane owoce i warzywa, galaretki, dżemy, kompoty, jaja, mleko, produkty mleczne, oleje i tłuszcze jadalne, **30** kawa, herbata, kakao, cukier, ryż, tapioka, kawa nienaturalna, mąka i produkty zbożowe, chleb, wyroby cukiernicze i słodczyce, lody, miód, melasa (syropy), przyprawy, **31** rośliny zbożowe i produkty rolne, ogrodnicze, leśne, świeże owoce i warzywa, nasiona, rośliny, kwiaty, karma dla zwierząt, **32** napoje bezalkoholowe, piwo, syropy i inne produkty do produkcji napojów, wody mineralne, **35** pomoc w prowadzeniu lub zarządzaniu przedsiębiorstwami specjalizującymi się w produkcji lub handlu artykułami medycznymi lub farmaceutycznymi, prowadzenie aptek, doradztwo w zakresie prowadzenia i zarządzania działalnością gospodarczą, usługi w zakresie badania opinii publicznej, usługi w zakresie wypożyczania sprzętu medycznego i rehabilitacyjnego, dystrybucja materiałów reklamowych, próbek, prospektów i broszur o tematyce medycznej i farmaceutycznej, wykonywanie ekspertyz i analiz kosztów w zakresie budowy, otwierania i prowadzenia placówek medycznych i farmaceutycznych, promocja sprzedaży artykułów medycznych i farmaceutycznych na rzecz osób trzecich, reklama za pośrednictwem radia, telewizji, sieci komputerowej informacji w zakresie medycyny, ochrony zdrowia, prowadzenia zdrowego stylu życia, organizowanie wystaw związanych z medycyną i ochroną zdrowia, zgrupowanie na rzecz osób trzecich artykułów z dziedziny medycyny, farmacji, kosmetyki, pielęgnacji i higieny pozwalające nabywcy je oglądać i kupować w aptece, zgrupowanie na rzecz osób trzecich artykułów spożywczych pozwalające nabywcy je oglądać i kupować w sklepie, zgrupowanie na rzecz osób trzecich różnych towarów, pozwalające nabywcy wygodnie je oglądać i kupować te towary na strone internetowej dotyczącej sprzedaży różnorodnych artykułów, **36** prowadzenie agencji pośrednictwa handlu nieruchomościami, administrowanie, wycena, wynajem, kupno, sprzedaż nieruchomości, usługi i doradztwo w sprawach finansowych, doradztwo w sprawach ubezpieczeniowych, administrowanie ubezpieczeniami medycznymi, zdrowotnymi, emerytalnymi, ubezpieczeniami od wypadków, tworzenie funduszy powierniczych, usługi w zakresie funduszy emerytalnych, tworzenie i prowadzenie fundacji, prowadzenie inwestycji kapitałowych, usługi powiernicze, sponsorowanie finansowe, organizowanie i prowadzenie zbiórek na cele dobroczynne, **37** usługi budowlane i remontowe, budowa mieszkań, usługi w zakresie zagospodarowania nieruchomości, usługi instalacyjne, nadzór budowlany, naprawa mebli, **38** łączność poprzez terminale komputerowe, przesyłanie

informacji tekstowej i obrazowej przy pomocy sieci komputerowej, **41** organizowanie i prowadzenie kursów, konferencji, kongresów, seminariów, sympozjów, szkoleń i zjazdów w zakresie medycyny, farmacji i ochrony zdrowia, edukacja i nauczanie, organizowanie i sponsorowanie imprez sportowych i rekreacyjnych, prowadzenie klubów zdrowia, publikowanie książek i broszur z zakresu medycyny i ochrony zdrowia, organizowanie i prowadzenie pracowni specjalistycznych, **42** naukowe i techniczne usługi i badania oraz ich projektowanie, usługi w zakresie prowadzenia prac badawczo-rozwojowych na zlecenie osób trzecich w zakresie medycyny farmacji i ekonomii, usługi w zakresie projektowania budynków i budowli na zlecenie osób trzecich, usługi inżynierskie w zakresie ocen, opinii na polu naukowym i technologicznym, badania naukowe w zakresie medycyny, ekspertyzy inżynierskie, projektowanie i rozwój komputerowego sprzętu i oprogramowania i dostarczanie portali internetowych, tworzenie i utrzymywanie stron internetowych dla osób trzecich, **43** usługi w zakresie prowadzenia domów opieki dla ludzi w podeszłym wieku, usługi związane z przygotowywaniem posiłków, usługi w zakresie prowadzenia restauracji, hoteli, barów, pensjonatów, usługi związane z zakwaterowaniem zwierząt, **44** usługi medyczne z zakresu: diagnozowania, leczenia, rehabilitacji, opieki psychologicznej, usługi higieniczne i kosmetyczne, fizykoterapia, gabinety odnowy biologicznej, aromaterapia, prowadzenie przychodni, szpitali, lecznic, klinik, gabinetów stomatologicznych, hospicjów, sanatoriów, domów spokojnej starości, chirurgia plastyczna, usługi położnicze, pomoc weterynaryjna, usługi związane z ogrodnictwem i sadownictwem, prowadzenie szkółek roślinnych, projektowanie ogrodów.

(111) **217368** (220) 2007 11 16 (210) 332955
 (151) 2009 05 25 (441) 2008 02 18
 (732) Times Microwave Systems, Inc., Wallingford, US.
 (540) LMR-LITE
 (510), (511) **09** elastyczne kable komunikacyjne z aluminiowym spłotem.

(111) **217369** (220) 2007 11 19 (210) 333017
 (151) 2009 04 03 (441) 2008 03 03
 (732) KAZAR FOOTWEAR Sp. z o.o., Przemyśl, PL.
 (540)

MAYLO

(531) 27.5.1
 (510), (511) **03** kosmetyki i wyroby kosmetyczne, perfumy i wody toaletowe, mydła, środki do czyszczenia, konserwacji i pielęgnacji skóry i obuwia, **18** skóra i imitacje skóry, wyroby z tych materiałów, kufry, walizy i torby podróżne, **21** szczotki do obuwia, **25** odzież, obuwie, nakrycia głowy, futra i odzież ze skóry i jej imitacji, **26** sznurowadła do butów.

(111) **217370** (220) 2007 11 23 (210) 333212
 (151) 2009 05 25 (441) 2008 03 03
 (732) MALOW Spółka z o.o., Suwałki, PL.
 (540)



Kolor znaku: srebrny, niebieski, czerwony, czarny, biały
 (531) 26.1.2, 26.4.3, 27.5.1, 29.1.15
 (510), (511) **06** ogrodzenia metalowe, kraty metalowe, kraty kominowe, kratownice metalowe, bramy metalowe, schody metalowe, poręcze metalowe, balustrady metalowe, ograniczniki do bram metalowe, cyfry i litery metalowe, drzwi metalowe, osprzęt do drzwi metalowy, metalowe materiały budowlane, okna metalowe, skrzynki na listy metalowe, kasy pancerne, sejfy, meble metalowe, **09** meble laboratoryjne, **10** meble medyczne, **20** meble biurowe, meble kar-

tetkowe, meble szkolne, regały, półki meblowe, szuflady, wieszaki, ławy, biurka, stoiska wystawowe, siedzenia meblowe, parawany meblowe, stoły, tablice ogłoszeniowe, **40** obróbka metali, odlewanie metali, polerowanie metali, powlekanie metali, galwanizacja, spawanie, lutowanie.

(111) **217371** (220) 2007 12 21 (210) 334427
 (151) 2009 04 09 (441) 2008 03 31
 (732) RAIOS.PL Rafał Pstrucha, Tychy, PL.
 (540) LABrayon
 (510), (511) **03** kremy do skóry, maseczki kosmetyczne, mleczko kosmetyczne, mydło dezodorujące, olejki i kremy do opalania, pasta do zębów, płyny do kąpieli, zestawy kosmetyków dla dzieci i dorosłych, zestawy kosmetyków dla kobiet i mężczyzn.

(111) **217372** (220) 2007 12 24 (210) 334515
 (151) 2009 06 18 (441) 2008 03 31
 (732) „POL-PASZ” Spółka z o.o., Siedlce, PL.
 (540) pol-pasz
 (510), (511) **31** pasze dla zwierząt i koncentraty paszowe.

(111) **217373** (220) 2007 12 24 (210) 334516
 (151) 2009 06 18 (441) 2008 03 31
 (732) „POL-PASZ” Spółka z o.o., Siedlce, PL.
 (540) polpasz
 (510), (511) **31** pasze dla zwierząt i koncentraty paszowe.

(111) **217374** (220) 2007 12 24 (210) 334517
 (151) 2009 06 18 (441) 2008 03 31
 (732) „POL-PASZ” Spółka z o.o., Siedlce, PL.
 (540)



Kolor znaku: żółty, czarny, zielony, biały
 (531) 5.7.1, 26.4.2, 27.5.1, 29.1.14
 (510), (511) **31** pasze dla zwierząt i koncentraty paszowe.

(111) **217375** (220) 2007 12 24 (210) 334532
 (151) 2009 06 17 (441) 2008 03 31
 (732) „MŁYN KOSTRZYŃ” Spółka z ograniczoną odpowiedzialnością, Kostrzyn nad Odrą, PL.
 (540)

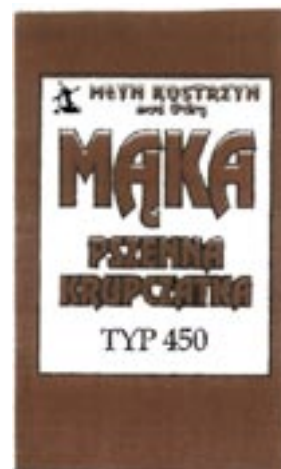

Kolor znaku: brązowy, biały, czarny, ciemnobrązowy
 (531) 7.1.13, 26.4.2, 27.5.1, 29.1.14
 (510), (511) **30** mąka.

(111) **217376** (220) 2007 12 24 (210) 334533
 (151) 2009 06 17 (441) 2008 03 31

(732) „MŁYN KOSTRZYN” Spółka z ograniczoną odpowiedzialnością, Kostrzyn nad Odrą, PL.
(540)

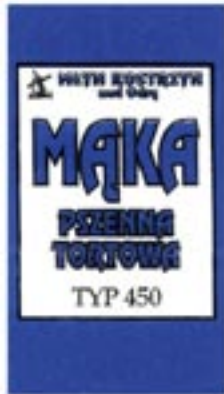

Kolor znaku: niebieski, biały, czarny, granatowy
(531) 7.1.13, 26.4.2, 27.5.1, 29.1.14
(510), (511) **30** mąka.

(111) **217377** (220) 2007 12 24 (210) 334534
(151) 2009 06 17 (441) 2008 03 31
(732) „MŁYN KOSTRZYN” Spółka z ograniczoną odpowiedzialnością, Kostrzyn nad Odrą, PL.
(540)



Kolor znaku: zielony, żółty, biały, czarny
(531) 7.1.13, 26.4.2, 27.5.1, 29.1.14
(510), (511) **30** mąka.

(111) **217378** (220) 2007 12 24 (210) 334535
(151) 2009 06 17 (441) 2008 03 31
(732) „MŁYN KOSTRZYN” Spółka z ograniczoną odpowiedzialnością, Kostrzyn nad Odrą, PL.
(540)

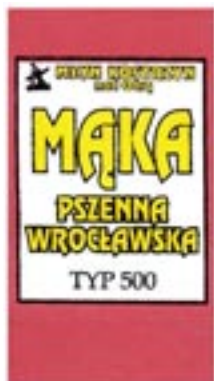

Kolor znaku: czerwony, żółty, czarny, biały
(531) 7.1.13, 26.4.2, 27.5.1, 29.1.14
(510), (511) **30** mąka.

(111) **217379** (220) 2007 12 24 (210) 334536
(151) 2009 05 15 (441) 2008 03 31
(732) Młyn Kostrzyn Sp. z o.o., Kostrzyn nad Odrą, PL.
(540)



Kolor znaku: różowy, biały, żółty, czarny
(531) 7.1.13, 26.4.2, 27.5.1, 29.1.14
(510), (511) **30** mąka.

(111) **217380** (220) 2008 01 21 (210) 335399
(151) 2009 05 29 (441) 2008 04 28
(732) „UNIMIR GROUP” Mirosław Litke, Kościan, PL.
(540)



Kolor znaku: granatowy

(531) 26.15.9, 27.5.1, 29.1.4

(510), (511) **35** usługi w zakresie zarządzania i kierowania działalnością gospodarczą, doradztwo w zakresie prowadzenia działalności gospodarczej i zarządzania, informacja o działalności gospodarczej i handlowej, usługi menadżerskie, prowadzenie interesów osób trzecich, promocja sprzedaży, pośrednictwo w celu kojarzenia kontrahentów, doradztwo handlowe, badania opinii, badania rynku, organizowanie giełd, aukcji i wystaw w celach reklamowych i handlowych, rozpowszechnianie ogłoszeń reklamowych, publikowanie tekstów reklamowych, administrowanie wystawami, pokazami i konkursami, pośrednictwo handlowe, usługi w zakresie administrowania i zarządzania nieruchomościami, sprzedaży lokali mieszkalnych i użytkowych, usługi w zakresie organizacji i zarządzania przedsięwzięciami inwestycyjnymi w celu budowy i/lub przygotowania obiektów niemieszkalnych przeznaczonych do sprzedaży, wynajem powierzchni użytkowych, pomoc w zarządzaniu przedsięwzięciami obrotu nieruchomości, organizowanie targów, wystaw i promocji obrotu nieruchomości, organizowanie przetargów na rynku obrotów gruntami, nieruchomościami i powierzchniami użytkowymi, usługi wynajmowania miejsc na umieszczanie ogłoszeń i reklam, **36** pośrednictwo w handlu nieruchomościami, usługi, najem nieruchomości, administrowanie i zarządzanie nieruchomościami, wycena nieruchomości, usługi zagospodarowania nieruchomości, dzierżawa nieruchomości i gospodarstw rolnych, pośrednictwo finansowe, zarządzanie rynkiem finansowym, pośrednictwo giełdowe, doradztwo w sprawach finansowych i ubezpieczeniowych, usługi kredytowe, pośrednictwo giełdowe, inwestycje kapitałowe, sponsoring finansowy, wycena, wynajem, kupno i sprzedaż nieruchomości, usługi w zakresie pośrednictwa w handlu i zarządzania nieruchomościami, doradztwo finansowe, usługi developerskie, dzierżawa nieruchomości, organizowanie wystaw i promocji obrotu nieruchomości, **37** usługi w zakresie budownictwa ogólnego, przemysłowego, użyteczności publicznej, usługi w zakresie budownictwa wodnego, melioracji i rekultywacji, usługi w zakresie budowy oczyszczalni i przepompowni ścieków, wysypisk śmieci, kompostowni, zakładów utylizacji odpadów, usługi w zakresie budownictwa komunikacyjnego, usługi w zakresie wyburzania budowli, usługi w zakresie instalacji wodociągowych, kanalizacyjnych, wodnokanalizacyjnych, ciepłowniczych, centralnego ogrzewania, wentylacyjnych, energetycznych

i oświetleniowych, elektrycznych, telekomunikacyjnych, przyłącza do sieci, usługi w zakresie budowy kotłowni, węzłów cieplnych i węzłów gazowych, usługi w zakresie zewnętrznych robót instalacyjnych, kanalizacji sanitarnych i deszczowych, usługi w zakresie blacharstwa, dekarstwa, murarstwa, montaż konstrukcji metalowych, nadzór budowlany, usługi świadczone sprzętem budowlanym, wynajmowanie sprzętu budowlanego i burzącego, sprawowanie nadzoru nad inwestycjami budowlanymi, obsługa i przygotowanie inwestycji, usługi w zakresie kompleksowego wykonawstwa prac budowlanych, instalacyjnych, montażowych i remontowych, montaż w zakresie urządzeń do oczyszczania powietrza i ochrony środowiska, **42** usługi projektowo-konceptyjne, naukowe i przemysłowe prace badawcze, usługi w zakresie opiniowania i doradztwa organizacyjno-technicznego, badania techniczne oraz ekspertyzy inżynierskie, weryfikacja projektów i kosztorysów, doradztwo, opinie i analizy.

(111) **217381** (220) 2008 02 15 (210) 336665
 (151) 2009 06 18 (441) 2008 05 26
 (732) Remigiusz Firliński, Józefów, PL.
 (540) BUSINESSGATE
 (510), (511) **35** reklama, zarządzanie i administrowanie działalnością handlowej, doradztwo specjalistyczne w sprawach działalności gospodarczej, **36** ubezpieczenia, działalność finansowa, monetarna, majątek nieruchomy, **38** agencje informacyjne, poczta elektroniczna, agencje prasowe, przesyłanie informacji, emisja radiowa i telewizyjna.

(111) **217382** (220) 2008 02 15 (210) 336699
 (151) 2009 06 18 (441) 2008 05 26
 (732) MasterCard International Incorporated, Purchase, US.
 (540) ZBLIŻONE-ZAPŁACONE

(510), (511) **36** usługi ubezpieczeniowe; działalność finansowa; działalność monetarna; usługi finansowe; usługi bankowe i kredytowe; usługi dostarczania kart kredytowych, kart debetowych, kart obciążeniowych oraz przedpłaconych kart z zapisanymi wartościami (stored value card SVC); usługi bankowe, płatnicze, kredytowe, debetowe, obciążeniowe, wypłaty gotówki, dostęp do depozytu zapisanych wartości; usługi płatności rachunków; obsługa kart kredytowych, kart debetowych, kart obciążeniowych, kart przedpłaconych i kart z zapisanymi wartościami; usługi weryfikacji czeków i spieniężania czeków; usługi dotyczące wypłat bankomatowych (ATM); przetwarzanie transakcji finansowych zarówno on-line przez komputerową bazę danych jak i przez łącza telekomunikacyjne i w punkcie sprzedaży; usługi przetwarzania dla transakcji finansowych przeprowadzanych przez posiadaczy kart za pośrednictwem bankomatów; dostarczanie posiadaczom kart za pośrednictwem bankomatów szczegółów dotyczących stanu konta, lokat i podejmowania pieniędzy; obsługa rozliczeń i autoryzacji; usługi ubezpieczeń turystycznych; emisja i wykup czeków podróży i bonów turystycznych; usługi identyfikacji płatnika; weryfikacja informacji finansowych; szyfrowanie danych i rozszyfrowywanie informacji finansowych; utrzymywanie dokumentacji finansowej; transfer elektroniczny środków finansowych oraz usługi wymiany waluty; rozpowszechnianie informacji finansowych przez Internet i inne sieci komputerowe; usługi zdalnych płatności; usługi tzw. elektronicznej portmonetki (ang. electronic purse) z zapisanymi wartościami; świadczenie usług transferu elektronicznego środków finansowych i walutowych, usług płatności elektronicznych, obsługi telefonicznych kart przedpłaconych, usług wypłat gotówkowych, oraz obsługi rozliczeń i autoryzacji transakcji; świadczenie usług debetowych i kredytowych za pomocą urządzeń systemu identyfikacji radiowej (urządzenia radiolokacyjne); świadczenie usług debetowych i kredytowych za pomocą urządzeń komunikacyjnych i telekomunikacyjnych; usługi ubezpieczeń turystycznych; usługi weryfikacji czeków; usługi emisji i wykupu czeków podróży i bonów turystycznych; świadczenie usług finansowych wspierających usługi sprzedaży detalicznej świadczone poprzez przenośne środki łączności, w tym obsługa płatności za pomocą urządzeń bezprzewodowych; świadczenie usług finansowych wspierających usługi sprzedaży detalicznej świadczone on-line, przez sieci lub inne elektroniczne środki komunikacji wykorzystujące informacje przetworzone elektronicznie w formę cyfrową; usługi wymiany pieniędzy, a mianowicie bezpieczna wymiana pieniędzy, łącznie z gotówką elektroniczną, dostępną poprzez sieć komputerową za pomocą kart inteligentnych tzw. smartcards; usługi płatności rachunków świadczone za pośrednictwem serwisów internetowych;

bankowość on-line; usługi finansowe świadczone za pomocą telefonu oraz przez globalną sieć komputerową lub Internet; świadczenie usług finansowych przez globalną sieć komputerową lub Internet; usługi dotyczące nieruchomości; usługi związane z nieruchomościami; usługi ubezpieczenia nieruchomości; ubezpieczenia dla właścicieli nieruchomości; usługi ubezpieczeń dotyczących nieruchomości; finansowanie nieruchomości; pośrednictwo w sprawach nieruchomości, usługi brokerskie dotyczące nieruchomości; wycena nieruchomości; agencje nieruchomości; szacowanie nieruchomości; administrowanie nieruchomościami; administrowanie działalnością finansową dotyczącą nieruchomości; udzielanie kredytów i pożyczek na zakup nieruchomości; finansowanie usług deweloperskich związanych z nieruchomościami; usługi pośrednictwa finansowego w zakresie nieruchomości; usługi finansowe dotyczące nieruchomości i budynków; usługi finansowe dotyczące zakupu nieruchomości; aranżowanie umów o pożyczkę pod zastaw nieruchomości; aranżowanie współwłasności nieruchomości; aranżowanie finansowania zakupu nieruchomości; pomoc w nabywaniu nieruchomości lub udziałów w nieruchomości; inwestycje kapitałowe w nieruchomości; usługi inwestycji w nieruchomości komercyjne; usługi finansowe związane z nabywaniem nieruchomości; usługi finansowe związane ze sprzedażą nieruchomości; ocena finansowa nieruchomości z prawem pełnej własności; ocena finansowa nieruchomości dzierżawnej; aranżowanie najmu nieruchomości; aranżowanie wynajmu nieruchomości; dzierżawa nieruchomości; wynajem nieruchomości; dzierżawa nieruchomości z prawem pełnej własności; usługi zarządzania majątkiem związane z transakcjami dotyczącymi nieruchomości; wycena nieruchomości; zarządzanie portfolio nieruchomości; zarządzanie nieruchomościami; usługi doradcze związane z własnością nieruchomości; usługi doradcze związane z wyceną nieruchomości; usługi doradcze związane z nieruchomościami przedsiębiorstw; skomputeryzowane usługi informacyjne dotyczące nieruchomości; konsultacje w sprawach nieruchomości; dostarczanie informacji związanych z nieruchomościami; dostarczanie informacji związanych z rynkiem nieruchomości; dokonywanie analiz związanych z nabywaniem nieruchomości; dokonywanie analiz związanych z aukcjami nieruchomości.

(111) **217383** (220) 2008 08 12 (210) 344818
 (151) 2009 06 24 (441) 2008 11 24
 (732) EUROSYSTEM POLSKA Spółka z ograniczoną odpowiedzialnością, Przywory, PL.
 (540) GEOSTANDARD

(510), (511) **02** taśmy, folie i membrany antykorozyjne, fundamentowe, **17** folie na bazie tworzywa sztucznego i/lub metalu, papieru do celów izolacyjnych, izolujących, uszczelniających, izolacji dźwiękowej i do zamykania, dla ochrony powierzchni przed wibracją, taśmy samoprzylepne na bazie tworzywa sztucznego do w/w celów, taśmy i folie drogowe, folie i membrany izolacyjne stosowane w budownictwie i rolnictwie; folie fundamentowe do hydroizolacji i izolacji pionowej ścian oraz dachów, stropów, podłóg; folie do zakładania ogrodów na dachach, folie ogrodnicze.

(111) **217384** (220) 2004 09 20 (210) 285583
 (151) 2009 05 20 (441) 2004 12 27
 (732) „OBORY” Spółka z ograniczoną odpowiedzialnością, Kozienice, PL.
 (540)



Kolor znaku: biały, granatowy

(531) 1.3.1, 1.15.24, 9.1.10, 27.5.1, 29.1.12

(510), (511) **29** jogurt; kefir; maślanka; serwatka; śmietana; napoje energetyzujące (energy-drinki) na bazie mleka, **30** jogurt mrożony; napoje czekoladowe, kakaowe i kawowe z mlekiem.

(111) **217385** (220) 2004 10 26 (210) 287026
 (151) 2009 07 01 (441) 2005 02 07

(732) Podlaska Wytwórnia Wódek „POLMOS” S.A., Siedlce, PL.
(540)



(531) 5.7.3, 19.7.1
(510), (511) **33** napoje alkoholowe (z wyjątkiem piwa).

(111) **217386** (220) 2004 10 26 (210) 287027
(151) 2009 07 01 (441) 2005 02 07
(732) Podlaska Wytwórnia Wódek „POLMOS” S.A., Siedlce, PL.
(540)



(531) 5.7.3, 19.7.1
(510), (511) **33** napoje alkoholowe (z wyjątkiem piwa).

(111) **217387** (220) 2004 10 26 (210) 287029
(151) 2009 07 01 (441) 2005 02 07
(732) Podlaska Wytwórnia Wódek „POLMOS” S.A., Siedlce, PL.
(540)



(531) 5.7.3, 19.7.1
(510), (511) **33** napoje alkoholowe (z wyjątkiem piwa).

(111) **217388** (220) 2007 06 01 (210) 327839
(151) 2009 06 05 (441) 2007 10 29
(732) Internationale Spar Centrale B.V., Amsterdam, NL.

(540)



(531) 5.1.1, 5.1.5, 5.1.10, 26.1.1, 26.1.3, 26.4.2
(510), (511) **35** usługi w zakresie sprzedaży detalicznej świadczone przez supermarkety i hipermarkety, usługi sprzedaży detalicznej i hurtowej w zakresie żywności i napojów, napojów alkoholowych, produktów gospodarstwa domowego, artykułów chemicznych, w tym również produktów farmaceutycznych, kosmetyków oraz produktów czyszczących, ogrodowych, tzw. produktów „zrób to sam”, w tym narzędzi, mebli oraz artykułów do dekoracji domu, artykułów elektronicznych, włączając urządzenia do celów domowych, urządzeń audio i video, kamer, urządzeń telekomunikacyjnych, komputerów, zabawek, artykułów sportowych, ubrań, nakryć głowy i obuwia, pojazdów, w tym również rowerów, materiałów piśmiennych oraz części i wyposażenia do wyżej wymienionych produktów niespożywczych, usługi w zakresie zakupów internetowych świadczone przez supermarkety i hipermarkety, usługi w zakresie promocji sprzedaży, usługi reklamowe, usługi w zakresie prezentacji towarów, **39** usługi transportowe (dostawy) w zakresie artykułów spożywczych oraz innych towarów sprzedawanych w supermarketach i hipermarketach.

(111) **217389** (220) 2007 10 04 (210) 331008
(151) 2009 07 01 (441) 2008 01 07
(732) JADEXIM Spółka z o.o., Warszawa-Wesoła, PL.
(540)



Kolor znaku: biały, bordowy
(531) 27.5.1, 27.5.24, 29.1.12
(510), (511) **12** opakowanie części zamiennych do pojazdów samochodowych.

(111) **217390** (220) 2007 10 05 (210) 331059
(151) 2009 04 17 (441) 2008 01 07
(732) SAMSET Spółka z o.o., Warszawa, PL.
(540)



Kolor znaku: czerwony, biały, czarny
(531) 26.4.2, 26.4.16, 26.11.1, 26.11.13, 27.5.1, 29.1.13
(510), (511) **35** badania i analizy rynku motoryzacyjnego, doradztwo i pośrednictwo w zakupie i sprzedaży samochodów, doradztwo i pośrednictwo w zakupie części zamiennych do samochodów, lokalizacja samochodów przy pomocy komputerów, **36** likwidacja szkód komunikacyjnych, ubezpieczenia i pośrednictwo ubezpieczeniowe, **41** szkolenia w zakresie doskonalenia techniki prowadzenia pojazdów, **42** optymalizacja tras przejazdów samochodów przy pomocy komputerów, **45** obsługa prawna i reprezentacja przed urzędami administracji państwowej.

(111) **217391** (220) 2007 10 16 (210) 331551
(151) 2009 04 09 (441) 2008 01 21
(732) Przedsiębiorstwo Produkcyjno-Handlowe „EVELINE COSMETICS” Piotr Kasprzycki, Lesznowola, PL.

(540)



Kolor znaku: ciemnofioletowy, jasnofioletowy, złoty, cielisty
 (531) 2.9.19, 19.3.1, 25.1.15, 26.4.1, 27.5.1, 29.1.14
 (510), (511) **03** kremy, maseczki do peelingu, preparaty kosmetycz-
 ne do ujędrniania skóry, preparaty dla skóry alergicznej.

(111) **217392** (220) 2007 10 16 (210) 331552
 (151) 2009 04 09 (441) 2008 01 21
 (732) Przedsiębiorstwo Produkcyjno-Handlowe
 „EVELINE COSMETICS” Piotr Kasprzycki, Lesznowola, PL.
 (540)



Kolor znaku: ciemnofioletowy, jasnofioletowy, złoty, cielisty
 (531) 2.9.14, 19.3.1, 25.1.15, 26.4.1, 27.5.1, 29.1.14
 (510), (511) **03** kremy, emulsje, płyny, żele i oliwki do skóry, maseczki
 do peelingu, środki do rozjaśniania skóry, preparaty kosmetyczne do
 ujędrniania skóry.

(111) **217393** (220) 2007 10 16 (210) 331553
 (151) 2009 04 09 (441) 2008 01 21
 (732) Przedsiębiorstwo Produkcyjno-Handlowe
 „EVELINE COSMETICS” Piotr Kasprzycki, Lesznowola, PL.

(540)



Kolor znaku: ciemnofioletowy, jasnofioletowy, złoty, cielisty
 (531) 2.9.14, 19.3.1, 25.1.15, 26.4.1, 27.5.1, 29.1.14
 (510), (511) **03** kremy, emulsje, płyny, żele i oliwki do skóry, maseczki
 do peelingu, środki do rozjaśniania skóry, preparaty kosmetyczne do
 ujędrniania skóry, preparaty dla skóry alergicznej.

(111) **217394** (220) 2007 10 16 (210) 331555
 (151) 2009 04 09 (441) 2008 01 21
 (732) Przedsiębiorstwo Produkcyjno-Handlowe
 „EVELINE COSMETICS” Piotr Kasprzycki, Lesznowola, PL.
 (540)



Kolor znaku: ciemnofioletowy, jasnofioletowy, złoty, cielisty
 (531) 2.9.14, 19.3.1, 25.1.15, 26.4.1, 27.5.1, 29.1.14
 (510), (511) **03** kremy, emulsje, płyny, żele i oliwki do skóry, maseczki
 do peelingu, środki do rozjaśniania skóry, preparaty kosmetyczne do
 ujędrniania skóry, preparaty dla skóry alergicznej.

(111) **217395** (220) 2007 10 16 (210) 331556
 (151) 2009 04 06 (441) 2008 01 21
 (732) Przedsiębiorstwo Produkcyjno-Handlowe
 „EVELINE COSMETICS” Piotr Kasprzycki, Lesznowola, PL.

(540)



Kolor znaku: ciemnofioletowy, jasnofioletowy, złoty, cielisty

(531) 2.9.19, 19.3.1, 25.1.15, 26.4.1, 27.5.1, 29.1.14

(510), (511) **03** kremy, emulsje, płyny, żele i oliwki do skóry, maseczki do peelingu, pudry higieniczne, mydła dezodoryzujące, środki do kąpieli (sole, pianki, oliwki, żele), dezodoranty i środki przeciw poceniu, preparaty kosmetyczne do ujędrniania skóry, preparaty dla skóry alergicznej.

(111) **217396** (220) 2007 10 16 (210) 331557

(151) 2009 04 06 (441) 2008 01 21

(732) Przedsiębiorstwo Produkcjno-Handlowe „EVELINE COSMETICS” Piotr Kasprzycki, Lesznowola, PL.

(540)



Kolor znaku: jasnofioletowy, ciemnofioletowy, złoty, cielisty

(531) 2.9.19, 19.3.1, 25.1.15, 26.4.1, 27.5.1, 29.1.14

(510), (511) **03** kremy, emulsje, płyny, żele i oliwki do skóry, maseczki do peelingu, pudry higieniczne, mydła dezodoryzujące, środki do kąpieli (sole, pianki, oliwki, żele), dezodoranty i środki przeciw poceniu, preparaty kosmetyczne do ujędrniania skóry, preparaty dla skóry alergicznej.

(111) **217397** (220) 2007 10 30 (210) 332230

(151) 2009 06 09 (441) 2008 02 04

(732) KSERO PROJEKT Beata Krawczyk, Poznań, PL.

(540)

KSERO  PROJEKT

(531) 15.5.25, 26.4.2, 27.5.1

(510), (511) **35** usługi w następującym zakresie: agencje reklamowe; dystrybucja, uaktualnianie, rozpowszechnianie materiałów, ogłoszeń reklamowych; rozlepianie plakatów reklamowych; reklama za pośrednictwem sieci komputerowej; wynajmowanie powierzchni na cele reklamowe; reklama, reklama prasowa, korespondencyjna, radiowa, telewizyjna; publikowanie tekstów reklamowych; wynajem czasu reklamowego we wszystkich środkach przekazu; promocja sprzedaży dla osób trzecich; powielanie dokumentów, fotokopiowanie; usługi reklamowe z wykorzystaniem manekinów do celów reklamowych i promowania sprzedaży; usługi maszynopisania; usługi wypożyczania maszyn i urządzeń do biura, fotokopiarek; usługi zaopatrzenia osób trzecich dotyczące zakupu produktów i usług dla innych przedsiębiorstw; obróbka tekstów; organizowanie wystaw w celach handlowych lub reklamowych, **37** usługi w następującym zakresie: instalowanie, konserwacja oraz naprawy maszyn i urządzeń biurowych; wynajem sprzętu budowlanego, koparek, buldożerów; instalacja, konserwacja i naprawa maszyn; regeneracja maszyn zużytych lub częściowo zniszczonych, **40** usługi w następującym zakresie: drukowanie litograficzne, offsetowe; druk sitowy; drukarnie; drukowanie oraz wycinanie wzorców, rysunków, grafik, liter; obróbka taśm filmowych, kinematograficznych; skład fotograficzny; laminowanie; grawerowanie; introligatorstwo; oprawianie dokumentów; konsultowanie oraz udzielanie informacji o obróbce materiałów, **42** usługi grafików, artystów grafików; usługi projektowania opakowań; usługi w zakresie: instalacji, konserwacji oprogramowania komputerowego; konwersji danych przez programy komputerowe; tworzenia i utrzymywania stron Internetowych dla osób trzecich; konwersji danych lub dokumentów na formę elektroniczną; doradztwa w sprawach sprzętu komputerowego.

(111) **217398** (220) 2007 10 30 (210) 332249

(151) 2009 04 23 (441) 2008 02 04

(732) Zakłady Mięsne Mysłowice „Mysław” Spółka z o.o., Mysłowice, PL.

(540) Kiełbasa Risotto z Mysława

(510), (511) **29** kiełbasy.(111) **217399** (220) 2007 11 13 (210) 332781

(151) 2009 04 06 (441) 2008 02 18

(732) OP OZONE PHARMA LIMITED, Limassol, CY.

(540) angioliip

(510), (511) **05** leki dla ludzi, preparaty i substancje farmaceutyczne dla ludzi, suplementy diety i witaminy.(111) **217400** (220) 2007 11 21 (210) 333136

(151) 2009 05 21 (441) 2008 03 03

(732) Fabryka Cukiernicza KOPERNIK Spółka Akcyjna, Toruń, PL.

(540) ZAZDROSKI

(510), (511) **30** pierniki, pierniki nadziewane, pierniki w glazurze, pierniki nadziewane w glazurze, pierniki w czekoladzie, pierniki nadziewane w czekoladzie, pierniki w masie czekoladopodobnej, pierniki nadziewane w masie czekoladopodobnej, ciastka, ciastka w czekoladzie, ciastka w glazurze, herbatniki, herbatniki w czekoladzie, herbatniki w glazurze, wafle, wafle w czekoladzie, wafle przekładane, wafle przekładane w czekoladzie, wafle nadziewane, wafle nadziewane w czekoladzie, wyroby cukiernicze.

(111) **217401** (220) 2007 11 21 (210) 333143

(151) 2009 05 08 (441) 2008 03 03

(732) Firma Handlowa „KRAK-POL” Dariusz Krakowiak, Kłomnice, PL.

(540) krak-pol

(510), (511) **30** chleb, bułki, bułki słodkie, ciasta, ciastka, kawa, herbata, kakao, keczup, sól kuchenna, płatki kukurydziane, lody, majonezy, makarony, mąka spożywcza, sosy do mięs, miód, mu-

esli, musztarda, naleśniki, płatki owsiane, pierożki ravioli, pierogi, kluski, placki, potrawy na bazie mąki, przyprawy, sosy do sałatek, słodczyce, sosy jako przyprawy, sosy do polewania deserów, suchary, tarty z owocami, mięsem i serem, wyroby cukiernicze, płatki zbożowe, zielenina jako przyprawy, **35** agencje importowo-eksportowe, organizowanie wystaw i targów w celach handlowych lub reklamowych, pokazy towarów, promocja sprzedaży dla osób trzecich, reklama za pośrednictwem sieci komputerowej, reklamy, zgrupowanie na rzecz osób trzecich różnych towarów pozwalające nabywcy wygodnie oglądać i kupować te towary na stronie Internetowej dotyczącej sprzedaży artykułów spożywczych; zgrupowanie na rzecz osób trzecich różnych towarów pozwalające nabywcy wygodnie oglądać i kupować te towary w sklepie i hurtowni z artykułami spożywczymi.

(111) **217402** (220) 2007 11 21 (210) 333144
 (151) 2009 05 08 (441) 2008 03 03
 (732) Firma Handlowa „KRAK-POL” Dariusz Krakowiak, Kłomnice, PL.
 (540)



Kolor znaku: czerwony, pomarańczowy, biały, złoty, żółty, jasnobrązowy, ciemnobrązowy, beżowy, niebieski, czarny

(531) 3.7.3, 5.7.2, 21.1.25, 27.5.1, 29.1.15
 (510), (511) **30** makarony, **35** zgrupowanie na rzecz osób trzecich różnych towarów pozwalające nabywcy wygodnie oglądać i kupować te towary na stronie Internetowej dotyczącej sprzedaży makaronów; zgrupowanie na rzecz osób trzecich różnych towarów pozwalające nabywcy wygodnie oglądać i kupować te towary w sklepie i hurtowni dotyczącej sprzedaży makaronów.

(111) **217403** (220) 2007 12 11 (210) 333896
 (151) 2009 06 08 (441) 2008 03 17
 (732) Przedsiębiorstwo Komunikacji Samochodowej Chojnice Sp. z o.o., Chojnice, PL.
 (540)



Kolor znaku: biały, jasnoniebieski, ciemnoniebieski

(531) 1.15.24, 3.7.16, 26.1.1, 26.1.4, 29.1.13
 (510), (511) **39** usługi transportu autobusowego, zwiedzanie turystyczne, rezerwacje transportu, transport pasażerski.

(111) **217404** (220) 2007 12 13 (210) 334022
 (151) 2009 06 22 (441) 2008 03 17
 (732) Przedsiębiorstwo Produkcyjno-Handlowe „EVELINE COSMETICS” Piotr Kasprzycki, Lesznowola, PL.

(540)



(531) 5.13.1, 27.5.1
 (510), (511) **03** kremy, emulsje, płyny, żele i oliwki do skóry, maseczki do twarzy, maseczki do peelingu, podkłady barwiące (płyny, pasty, pudry), pudry do makijażu, pudry po kąpieli, pudry higieniczne, mydła toaletowe, mydła dezodoryzujące, perfumy, wody toaletowe i kołońskie, środki do kąpieli i pod prysznic (sole, pianki, oliwki, żele), depilatory, dezodoranty i środki przeciw poceniu, środki do pielęgnacji włosów, środki do golenia (kremy, pianki, płyny), środki do makijażu i demakijażu twarzy i oczu, środki przeznaczone do ust, środki do pielęgnacji zębów i jamy ustnej, środki do pielęgnacji i malowania paznokci, środki do higieny intymnej, środki do opalania, środki samoopalające, środki do rozjaśniania skóry, środki przeciw zmarszczkom, preparaty kosmetyczne do ujędrniania skóry, preparaty anty-cellulitowe, preparaty dla skóry trądzikowej i alergicznej.

(111) **217405** (220) 2007 12 17 (210) 334144
 (151) 2009 04 06 (441) 2008 03 31
 (732) FORCETOP Spółka z ograniczoną odpowiedzialnością, Kalisz, PL.
 (540)



Kolor znaku: czarny, jasnozielony

(531) 27.5.1, 29.1.12
 (510), (511) **35** zgrupowanie, gromadzenie i ekspozycja na rzecz osób trzecich artykułów przemysłowych, gospodarstwa domowego, sprzętu radiowo-telewizyjnego, sprzętu elektronicznego, komputerowego i telekomunikacyjnego pozwalające wygodnie je oglądać, sprzedawać i kupować, zgrupowanie, gromadzenie i ekspozycja na rzecz osób trzecich artykułów przemysłowych, gospodarstwa domowego, sprzętu radiowo-telewizyjnego, sprzętu elektronicznego, komputerowego i telekomunikacyjnego pozwalające wygodnie je oglądać, sprzedawać i kupować on-line w sieci komputerowej, usługi reklamowe, informacja handlowa, wynajmowanie miejsca dla umieszczania ogłoszeń, rozpowszechnianie i uaktualnianie materiałów reklamowych, reklamy on-line w sieci komputerowej, internetowej i korespondencyjne, rozpowszechnianie materiałów reklamowych, kompilacja informacji w komputerowych bazach danych, komputerowe bazy danych, **36** usługi finansowe, serwis finansowy, doradztwo finansowe, obsługa finansowa, pośrednictwo finansowe, doradztwo prawno-finansowe, kredytowanie, pożyczki, rozrachunkowość, ściąganie należności, ściąganie wierzytelności, analizy finansowe, operacje bankowe, operacje walutowe, kasy oszczędnościowe, usługi finansowe z dostępem bezpośrednim, operacje finansowe, gwarancje finansowe, wycena finansowa, informacja finansowa, informacja bankowa, agencja ściągania wierzytelności, agencja kredytowa, elektroniczny transfer kapitału, elektroniczny transfer środków finansowych, finansowanie pożyczek, pożyczki pod zastaw, transakcje finansowe, pośrednictwo, ubezpieczenia, pośrednictwo ubezpieczeniowe, doradztwo ubezpieczeniowe, doradztwo w sprawach ubezpieczenia, ubezpieczenia na życie, usługi ubezpieczeniowe, informacja o ubezpieczeniach, inwestycje kapitałowe, usługi powiernicze, **37** budownictwo, informacja budowlana, nadzór budowlany, usługi ogólnobudowlane, usługi w zakresie budowy kompletnych obiektów, usługi w zakresie robót budowlano-montażowych i wy-

kończeniowych wewnętrznych i zewnętrznych, usługi w zakresie wykonania konstrukcji i pokryć dachowych, usługi w zakresie ocieplania domów, usługi remontowe i modernizacyjne z zakresu budownictwa, usługi stolarskie, usługi ciesielskie, usługi hydrauliczne, izolowanie budynków, malowanie, murowanie, montaż i naprawa instalacji grzewczej, montaż i naprawa instalacji wodno-kanalizacyjnej, montaż i naprawa instalacji elektrycznej, rozbiórka budynków, tynkowanie, uszczelnianie budynków, czyszczenie budynków, montaż materiałów budowlanych, wypożyczanie sprzętu budowlanego, renowacja budynków, tapetowanie, roboty ziemne, **39** transport ciężarowy krajowy, transport ciężarowy międzynarodowy, spedycja krajowa, spedycja międzynarodowa, towary transport drogowy, usługi transportowe związane z przewozem ludzi i towarów, usługi związane z wynajmem środków transportu, usługi magazynowania, usługi związane z holowaniem, usługi związane z załadunkiem towarów, usługi związane z rozładunkiem towarów, usługi związane z dostarczaniem towarów, usługi związane z organizowaniem podróży, pomoc drogowa w przypadku awarii samochodu-holowanie.

(111) **217406** (220) 2007 12 17 (210) 334145
(151) 2009 04 06 (441) 2008 03 31
(732) FORCETOP Spółka z ograniczoną odpowiedzialnością, Kalisz, PL.

(540) forcetop
(510), (511) **35** zgrupowanie, gromadzenie i ekspozycja na rzecz osób trzecich artykułów przemysłowych, gospodarstwa domowego, sprzętu radiowo-telewizyjnego, sprzętu elektronicznego, komputerowego i telekomunikacyjnego pozwalające wygodnie je oglądać, sprzedawać i kupować, zgrupowanie, gromadzenie i ekspozycja na rzecz osób trzecich artykułów przemysłowych, gospodarstwa domowego, sprzętu radiowo-telewizyjnego, sprzętu elektronicznego, komputerowego i telekomunikacyjnego pozwalające wygodnie je oglądać, sprzedawać i kupować on-line w sieci komputerowej, usługi reklamowe, informacja handlowa, wynajmowanie miejsca dla umieszczenia ogłoszeń, rozpowszechnianie i uaktualnianie materiałów reklamowych, reklamy on-line w sieci komputerowej, internetowej i korespondencyjne, rozpowszechnianie materiałów reklamowych, kompilacja informacji w komputerowych bazach danych, komputerowe bazy danych, **36** usługi finansowe, serwis finansowy, doradztwo finansowe, obsługa finansowa, pośrednictwo finansowe, doradztwo prawno-finansowe, kredytowanie, pożyczki, rozrachunkowość, ściąganie należności, ściąganie wierzytelności, analizy finansowe, operacje bankowe, operacje walutowe, kasy oszczędnościowe, usługi finansowe z dostępem bezpośrednim, operacje finansowe, gwarancje finansowe, wycena finansowa, informacja finansowa, informacja bankowa, agencja ściągania wierzytelności, agencja kredytowa, elektroniczny transfer kapitału, elektroniczny transfer środków finansowych, finansowanie pożyczek, pożyczki pod zastaw, transakcje finansowe, pośrednictwo, ubezpieczenia, pośrednictwo ubezpieczeniowe, doradztwo ubezpieczeniowe, doradztwo w sprawach ubezpieczenia, ubezpieczenia na życie, usługi ubezpieczeniowe, informacja o ubezpieczeniach, inwestycje kapitałowe, usługi powiernicze, **37** budownictwo, informacja budowlana, nadzór budowlany, usługi ogólnobudowlane, usługi w zakresie budowy kompletnych obiektów, usługi w zakresie robót budowlano-montażowych i wykończeniowych wewnętrznych i zewnętrznych, usługi w zakresie wykonania konstrukcji i pokryć dachowych, usługi w zakresie ocieplania domów, usługi remontowe i modernizacyjne z zakresu budownictwa, usługi stolarskie, usługi ciesielskie, usługi hydrauliczne, izolowanie budynków, malowanie, murowanie, montaż i naprawa instalacji grzewczej, montaż i naprawa instalacji wodno-kanalizacyjnej, montaż i naprawa instalacji elektrycznej, rozbiórka budynków, tynkowanie, uszczelnianie budynków, czyszczenie budynków, montaż materiałów budowlanych, wypożyczanie sprzętu budowlanego, renowacja budynków, tapetowanie, roboty ziemne, **39** transport ciężarowy krajowy, transport ciężarowy międzynarodowy, spedycja krajowa, spedycja międzynarodowa, towary transport drogowy, usługi transportowe związane z przewozem ludzi i towarów, usługi związane z wynajmem środków transportu, usługi magazynowania, usługi związane z holowaniem, usługi związane z załadunkiem towarów, usługi związane z rozładunkiem towarów, usługi związane z dostarczaniem towarów, usługi związane z organizowaniem podróży, pomoc drogowa w przypadku awarii samochodu-holowanie.

(111) **217407** (220) 2008 01 10 (210) 335024
(151) 2009 05 22 (441) 2008 04 14
(732) GRAFIA GROUP Piotr Oleksiak, Pomiechówek, PL.
(540) monogram
(510), (511) **16** albumy, broszury, etykiety, kalendarze, katalogi, prospekty, inne publikacje, fotografie, grafiki, reprodukcje graficzne, rysunki, folie z tworzyw sztucznych i papiery do pakowania, w tym m.in. ozdobne, woskowane, srebrne, świecące, obwoluty, opakowania z kartonu, papieru, folii i innych tworzyw sztucznych, wszelkiego rodzaju pudełka, torby i torebki do pakowania z tych materiałów, **35** prowadzenie działań promocyjno-reklamowych na zlecenie osób trzecich, dekoracja wystaw, rozpowszechnianie materiałów reklamowych, próbek, organizacja wystaw i pokazów, doradztwo w zakresie promocji towarów i usług, usługi public-relations i kreowania wizerunku firm i osób, **42** wzornictwo przemysłowe, projektowanie opakowań, projektowanie form plastycznych, grafiki użytkowej, reklamowej, usługi w zakresie programowania i projektowania plastycznego nazewnictwa, symboli firmowych, znaków towarowych, doradztwo i ekspertyzy w tym zakresie.

(111) **217408** (220) 2007 09 03 (210) 329650
(151) 2009 04 24 (441) 2007 12 10
(732) KOLOR MIX Spółka z o.o., Rozdrażew, PL.
(540) kameleon
(510), (511) **02** lakiery samochodowe wielokolorowe.

(111) **217409** (220) 2007 09 03 (210) 329655
(151) 2009 04 24 (441) 2007 12 10
(732) PROFESSIONAL POLSKA Agnieszka Glegocińska, Koszalin, PL.
(540) EFFECTIVE NAILS
(510), (511) **03** barwniki do celów kosmetycznych, kosmetyki, lakiery do paznokci, środki do usuwania lakierów, preparaty do pielęgnacji paznokci, sztuczne paznokcie, zmywacze do paznokci, **10** lampy do celów leczniczych, przybory lekarskie, urządzenia i aparaty do nakładania i pielęgnacji paznokci, **44** usługi w salonach piękności, fizyoterapia, tatuowanie.

(111) **217410** (220) 2007 09 07 (210) 329863
(151) 2009 04 23 (441) 2007 12 10
(732) LARCOM Spółka z o.o., Bydgoszcz, PL.
(540)



Kolor znaku: biały, czerwony, czarny

(531) 7.1.8, 7.3.2, 7.3.11, 26.4.2, 27.5.1, 29.1.13

(510), (511) **35** zarządzanie zbiorami informatycznymi, pozyskiwanie, przetwarzanie i systematyzacja danych do komputerowych baz danych, komputerowe zarządzanie plikami, usługi reklamowe na rzecz osób trzecich, ogłoszenia reklamowe, ogłoszenia reklamowe za pośrednictwem sieci komputerowej, reklamy prasowej, reklama za pośrednictwem sieci komputerowej, Internetu, agencje reklamowe, informacja handlowa, usługi informacyjne handlowe, informacje o działalności gospodarczej, wyszukiwanie informacji w plikach komputerowych na rzecz osób trzecich, usługi wyszukiwań informacji za pośrednictwem sieci informatycznych, rozpowszechnianie ogłoszeń i materiałów reklamowych, prowadzenie wirtualnych sklepów internetowych on-line oferujących materiały i usługi dla budownictwa, portale i serwisy internetowe w postaci katalogu firm i ich ogłoszeń reklamowych oraz informowanie o ciekawych artykułach i nowościach z branży budowlanej, reklama radiowa, telewizyjna i prasowa, reklama na stronach internetowych, pośrednictwo przy kojarzeniu kontrahentów handlowych, promocje sprzedaży dla osób trzecich, **38** przesyłanie informacji tekstowych i obrazowych oraz łączność przez terminale komputerowe, połączenie ze światową siecią komputerową za pośrednictwem telekomunikacji, usługi w zakresie poczty elektronicznej, ogłoszenia elektroniczne jako usługi telekomunikacyjne, usługi elektronicznej telekomunikacji oraz informacji o telekomunikacji, **42** programowanie komputerowe, tworzenie i utrzymywanie stron internetowych dla osób trzecich, administrowanie

wanie stronami internetowymi, udostępnianie teleadresowych baz informacji komputerowej, analizy systemów komputerowych, aktualizacja i wypożyczanie oprogramowania komputerowego, projektowanie sieci teleinformatycznych, projektowanie oprogramowania komputerowego, projektowanie systemów komputerowych.

(111) **217411** (220) 2007 09 18 (210) 330272
 (151) 2009 04 15 (441) 2007 12 24
 (732) „EPLUS” L. Wilińska, M. Miś Spółka Jawna, Poznań, PL.
 (540) lampiarnia
 (510), (511) **09** przełączniki, wyłączniki i gniazdka do elektrycznych instalacji oświetleniowych, **11** abażury, klosze do lamp, lampki elektryczne na choinkę, oświetleniowe lampy elektryczne, obudowy do lamp, oprawki do żarówek, instalacje i urządzenia do oświetlenia, żarówki, świece, żyrandole, **35** usługi w zakresie prowadzenia sklepów i hurtowni ze sprzętem oświetleniowym.

(111) **217412** (220) 2007 09 18 (210) 330300
 (151) 2009 04 15 (441) 2007 12 24
 (732) YDE Magdalena Anna Beyer, Warszawa, PL.
 (540)



Kolor znaku: fioletowy
 (531) 27.5.1, 29.1.5

(510), (511) **03** antyperspiranty, kosmetyki do brwi, ołówki do brwi, preparaty do demakijażu, preparaty do depilacji, dezodoranty do użytku osobistego, mydła dezodoryzujące, preparaty kosmetyczne do kąpieli, woda kolońska, maseczki kosmetyczne, mleczko kosmetyczne, kosmetyki, kosmetyczne preparaty do odchudzania, wazelina kosmetyczna, zestawy kosmetyków, kredki do oczu, kremy kosmetyczne, kremy wybielające do skóry, preparaty do kręcenia włosów, lakiery do paznokci, preparaty do makijażu, mascary, maści do celów kosmetycznych, mleko migdałowe do celów kosmetycznych, olejek migdałowy, preparaty do mycia, mydła, mydła lecznicze, mydła migdałowe, mydła przeciwpotowe, mydła przeciwpotowe do stóp, mydła toaletowe, mydła zapachowe, olejek lawendowy, olejek różany, olejki do celów kosmetycznych, olejki do celów perfumeryjnych, olejki toaletowe, ołówki kosmetyczne, preparaty kosmetyczne do opalania się, pasty, proszki, płyny do zębów, patyczki z watą do celów kosmetycznych, preparaty do pielęgnacji paznokci, paznokcie sztuczne, produkty perfumeryjne, perfumy, ekstrakty do produkcji perfum kwiatowych, preparaty do pielęgnacji jamy ustnej nie do celów leczniczych, płyny do pielęgnacji włosów, płyny po goleniu, pomadki do ust, pomady do celów kosmetycznych, przybory toaletowe, puder do makijażu, sole kąpielowe do celów innych niż lecznicze, szampony, sztuczne rzęsy, talk kosmetyczny, toniki kosmetyczne, neutralizatory do trwałej ondulacji, środki do pielęgnacji ust nie do celów leczniczych, waciki, lakiery do włosów, woda utleniona do celów kosmetycznych, воск do depilacji, zmywacze do paznokci, **05** balsamiczne preparaty do celów leczniczych, balsamy do celów leczniczych, sole do kąpieli do celów leczniczych, preparaty terapeutyczne do kąpieli, sole do kąpieli leczniczych, sole do kąpieli mineralnych, preparaty medyczne na porost włosów, **44** usługi aromaterapii, usługi fizjoterapii, usługi fizykoterapii, usługi salonów fryzjerskich, usługi manicure, usługi masażu, usługi salonów piękności.

(111) **217413** (220) 2007 09 18 (210) 330301
 (151) 2009 04 15 (441) 2007 12 24
 (732) YDE Magdalena Anna Beyer, Warszawa, PL.
 (540)



Kolor znaku: czarny, fioletowy
 (531) 27.5.1, 29.1.12

(510), (511) **03** antyperspiranty, kosmetyki do brwi, ołówki do brwi, preparaty do demakijażu, preparaty do depilacji, dezodoranty do użytku osobistego, mydła dezodoryzujące, preparaty kosmetyczne do kąpieli, woda kolońska, maseczki kosmetyczne, mleczko kosmetyczne, kosmetyki, kosmetyczne preparaty do odchudzania, wazelina kosmetyczna, zestawy kosmetyków, kredki do oczu, kremy kosmetyczne, kremy wybielające do skóry, preparaty do kręcenia włosów, lakiery do paznokci, preparaty do makijażu, mascary, maści do celów kosmetycznych, mleko migdałowe do celów kosmetycznych, olejek migdałowy, preparaty do mycia, mydła, mydła lecznicze, mydła migdałowe, mydła przeciwpotowe, mydła przeciwpotowe do stóp, mydła toaletowe, mydła zapachowe, olejek lawendowy, olejek różany, olejki do celów kosmetycznych, olejki do celów perfumeryjnych, olejki toaletowe, ołówki kosmetyczne, preparaty kosmetyczne do opalania się, pasty, proszki, płyny do zębów, patyczki z watą do celów kosmetycznych, preparaty do pielęgnacji paznokci, paznokcie sztuczne, produkty perfumeryjne, perfumy, ekstrakty do produkcji perfum kwiatowych, preparaty do pielęgnacji jamy ustnej nie do celów leczniczych, płyny do pielęgnacji włosów, płyny po goleniu, pomadki do ust, pomady do celów kosmetycznych, przybory toaletowe, puder do makijażu, sole kąpielowe do celów innych niż lecznicze, szampony, sztuczne rzęsy, talk kosmetyczny, toniki kosmetyczne, neutralizatory do trwałej ondulacji, środki do pielęgnacji ust nie do celów leczniczych, waciki, lakiery do włosów, woda utleniona do celów kosmetycznych, воск do depilacji, zmywacze do paznokci, **05** balsamiczne preparaty do celów leczniczych, balsamy do celów leczniczych, sole do kąpieli do celów leczniczych, preparaty terapeutyczne do kąpieli, sole do kąpieli leczniczych, sole do kąpieli mineralnych, preparaty medyczne na porost włosów, **44** usługi aromaterapii, usługi fizjoterapii, usługi fizykoterapii, usługi salonów fryzjerskich, usługi manicure, usługi masażu, usługi salonów piękności.

(111) **217414** (220) 2007 09 20 (210) 330397
 (151) 2009 04 15 (441) 2007 12 24
 (732) PRÓSZYŃSKI MEDIA Spółka z o.o., Warszawa, PL.
 (540)



(531) 27.5.1
 (510), (511) **16** wzory pism, plany, podręczniki, prospekty, nuty, rysunki, śpiewniki, zakładki do książek, mapy, matryce drukarskie, obwoluty, wykroje do wykonywania odzieży, papier do pakowania, albumy, almanachy, broszury, czcionki drukarskie, czasopisma, folie z tworzyw sztucznych do pakowania, fotografie, gazety, kalendarze, karty pocztowe, książki, obrazy, opakowania kartonowe, modele papierowe, materiały do modelowania, **35** zarządzanie działalnością gospodarczą, usługi w zakresie reklamy, organizowanie targów i wystaw w celach handlowych i reklamowych, sprzedaż wysyłkowa książek, kaset video, płyt CD, kaset magnetofonowych, zarządzanie zbiorami informatycznymi, **36** zarządzanie nieruchomościami, **39** dystrybucja i dostarczanie towarów konsumpcyjnych, **41** publikowanie książek elektronicznie, produkcja filmów i nagrań video, publikowanie książek i tekstów, **42** usługi w zakresie oprogramowania, usługi w zakresie przetwarzania danych, **45** zarządzanie prawami autorskimi.

(111) **217415** (220) 2007 09 20 (210) 330398
 (151) 2009 04 15 (441) 2007 12 24
 (732) FANTASTYKA Spółka z ograniczoną odpowiedzialnością, Warszawa, PL.
 (540)



(531) 1.3.1, 26.4.2, 27.5.1

(510), (511) **16** wzory pism, plany, podręczniki, prospekty, nuty, rysunki, śpiewniki, zakładki do książek, mapy, matryce drukarskie, obwoluty, wykroje do wykonywania odzieży, papier do pakowania, albumy, almanachy, broszury, czcionki drukarskie, czasopisma, folie z tworzyw sztucznych do pakowania, fotografie, gazety, kalendarze, karty pocztowe, książki, obrazy, opakowania kartonowe, modele papierowe, materiały do modelowania, **35** zarządzanie działalnością gospodarczą, usługi w zakresie reklamy, organizowanie targów i wystaw w celach handlowych i reklamowych, sprzedaż wysyłkowa książek, kaset video, płyt CD, kaset magnetofonowych, zarządzanie zbiorami informatycznymi, **36** zarządzanie nieruchomościami, **39** dystrybucja i dostarczanie towarów konsumpcyjnych, **41** publikowanie książek elektronicznie, produkcja filmów i nagrań video, publikowanie książek i tekstów, **42** usługi w zakresie oprogramowania, usługi w zakresie przetwarzania danych, **45** zarządzanie prawami autorskimi.

(111) **217416** (220) 2007 09 22 (210) 330455
 (151) 2009 04 09 (441) 2008 02 18
 (732) MOKATE Spółka Akcyjna, Ustroń, PL.
 (540)



Kolor znaku: żółty, zielony, biały, czerwony, szary, czarny
 (531) 2.1.1, 2.1.4, 8.7.25, 11.3.3, 11.3.14, 19.1.1, 19.1.6, 25.1.1, 27.5.1, 29.1.15
 (510), (511) **30** herbata, herbata z alkoholem.

(111) **217417** (220) 2007 09 22 (210) 330456
 (151) 2009 04 09 (441) 2008 02 18
 (732) MOKATE Spółka Akcyjna, Ustroń, PL.
 (540)



Kolor znaku: niebieski, żółty, zielony, biały, czerwony, różowy, czarny, beżowy
 (531) 2.1.1, 2.1.4, 5.7.14, 11.3.3, 11.3.14, 19.1.1, 25.1.1, 27.5.1, 29.1.15
 (510), (511) **30** herbata, herbata z alkoholem.

(111) **217418** (220) 2007 09 25 (210) 330581
 (151) 2009 04 28 (441) 2008 01 07
 (732) NITROERG Spółka Akcyjna, Bieruń, PL.
 (540)



(531) 26.11.1, 26.11.6, 26.11.13, 26.15.1, 27.5.1
 (510), (511) **13** zapalniki elektroniczne.

(111) **217419** (220) 2007 09 25 (210) 330597
 (151) 2009 04 20 (441) 2008 01 07
 (732) Bank BPH S.A., Kraków, PL.

(540) SREBRNY SEZAM FINANSE ZAWSZE NA CZAS
 (510), (511) **09** kodowane karty magnetyczne, **35** kompilacja i systematyzacja informacji w komputerowych bazach danych, skomputeryzowane zarządzanie zbiorami informacji, prowadzenie wyciągów z kont bankowych, doradztwo handlowe i gospodarcze, **36** zarządzanie kapitałem, analizy i wyceny finansowe, czynności bankowe i inne czynności finansowe świadczone także za pośrednictwem sieci elektronicznej w tym: emitowanie kart płatniczych, operacje i doradztwo finansowe, notowania giełdowe, pośrednictwo giełdowe, informacja bankowa, transfer kapitałowy, obsługa kart debetowych i kredytowych, usługi maklerskie, dokonywanie transakcji finansowych, przyjmowanie lokat bankowych, udzielanie i przyjmowanie poręczeń i gwarancji bankowych, operacje wekslowe i czekowe, obsługa pożyczek bankowych, usługi leasingowe, udostępnianie skrytek sejfowych, przechowywanie przedmiotów i papierów wartościowych, trust inwestycyjny o nieograniczonej wielkości emisji, ekspertyzy w zakresie rynku kapitałowego oraz polityki inwestycyjnej przedsiębiorstw, informacja kapitałowa i inwestycyjna udzielana za pośrednictwem sieci komputerowej, **38** komunikacja w sieci elektronicznej, poczta elektroniczna, zlecenia przywoławcze.

(111) **217420** (220) 2007 09 25 (210) 330603
 (151) 2009 04 28 (441) 2008 01 07
 (732) „MASFROST” Spółka z ograniczoną odpowiedzialnością,
 Tolkmicko, PL.
 (540)



Kolor znaku: zielony, granatowy
 (531) 26.1.2, 27.5.1, 29.1.12
 (510), (511) **29** mięso, wyroby z mięsa, wyroby wędliniarskie i garmazeryjne, drób, dziczyzna, ryby, zupy, sosy mięsne, tłuszcze jadalne, oleje, margaryna, nabiał, mleko i wyroby z mleka, sery, jaja, galaretki, konfitury, dżemy, koncentraty obiadowe, wyroby kulinarne gotowe do spożycia, gotowe sałatki owocowe, jarzynowe, mięsne, rybne, produkty z ziemniaków, frytki, owoce, warzywa i grzyby przetworzone, konserwowane i suszone, wszystkie wymienione produkty również w postaci mrożonej, **30** kawa, herbata, kakao, namiastki kawy, wyroby zbożowe, mąka, kasza, ryż, soja, płatki, makaron, przetwory młynarskie, pieczywo, miód, cukry i wyroby cukiernicze, ciasta, ciastka, ciasteczka, budynie, czekolada, cukierki, słodczyce, wafle, lody, koncentraty deserowe, dodatki do ciast, przyprawy, sosy, majonezy, musztarda, sól, ocet, drożdże, pizza, **31** produkty rolnicze, ogrodnictwo i leśne, świeże rośliny, nasiona i orzechy, grzyby, bulwy, świeże owoce i warzywa, **32** wody źródlane, mineralne i gazowane oraz inne napoje bezalkoholowe, syropy i inne preparaty do przygotowywania napojów, napoje owocowe i soki, piwo, **35** usługi związane ze sprzedażą towarów spożywczych w sklepach detalicznych, hurtowniach oraz za pośrednictwem Internetu, organizowanie wystaw w celach reklamowych i handlowych, **39** dystrybucja towarów, pakowanie towarów, usługi transportowe i magazynowe.

(111) **217421** (220) 2007 10 01 (210) 330828
 (151) 2009 04 24 (441) 2008 01 07
 (732) KAMIS-PRZYPRAWY S.A., Stefanowo, PL.
 (540)



Kolor znaku: fioletowy, biały, czarny
 (531) 26.4.2, 27.5.1, 29.1.13

(510), (511) **29** rośliny strączkowe konserwowane, sałatki warzywne, warzywa suszone, gotowane i konserwowane, przeciera, konserwy warzywne, pikle, zioła ogrodowe konserwowane, płatki z warzyw lub owoców, suszone zioła do celów spożywczych, grzyby przetworzone, zupy i buliony oraz koncentraty i składniki do wytwarzania bulionów i zup, koncentraty pomidorowe, mięsa i ekstrakty mięsne, ryby, drób i dziczyzna, owoce konserwowane, suszone i gotowane, galaretki jadalne, konfitury, dżemy, jaja, mleko, produkty mleczne, sery, jadalne oleje i tłuszcze, dania i desery gotowe, mrożone i w proszku na bazie produktów zawartych w tej klasie, wszystkie wymienione towary także z dodatkiem witamin, suplementów diety, składników mineralnych lub innych substancji odżywczych, **30** przyprawy, zagęszczacze stosowane przy gotowaniu produktów spożywczych, sól, sole wielosmakowe, sole warzywne, sole ziołowe, musztardy, musztardy z warzywami, octy, majonezy, majonezy smakowe, keczupy, chrzany, sosy przyprawowe, sosy sproszkowane, sosy smakowe, sosy smakowe z warzywami, sosy pomidorowe, sosy do sałatek, dressingi, dipy, winegrety, mieszanki ze zbóż, mieszanki ziołowo-warzywne, mieszanki ziół suszonych, mieszanki zbożowo-warzywne do spożycia dla ludzi, płatki mieszane ze zbóż i warzyw, ze zbóż i owoców, herbata, kakao, cukier, ryż, tapioka, sago, kawa, namiastka kawy, mąka i preparaty zbożowe, chleb, ciastka, wyroby cukiernicze, piekarnicze, słodyczne, lody, miód, syrop z melasy, drożdże, proszki do pieczenia, kasze, makarony, dania i desery gotowe, mrożone i w proszku na bazie produktów zawartych w tej klasie, wszystkie wymienione towary także z dodatkiem witamin, suplementów diety, składników mineralnych lub innych substancji odżywczych, **31** ziarna, produkty ogrodnicze, rolnicze i leśne nie zawarte w innych klasach, świeże owoce z wyjątkiem cytrusów, świeże warzywa, mieszanki ziół świeżych, korzenie jadalne i spożywcze, otręby zbożowe, sezam, grzyby świeże, wszystkie wymienione towary także z dodatkiem witamin, suplementów diety, składników mineralnych lub innych substancji odżywczych, **32** piwo, wody mineralne i gazowane oraz inne napoje bezalkoholowe, syropy i inne preparaty do przygotowywania napojów, napoje owocowe, soki i nektary owocowe, wszystkie wymienione towary także z dodatkiem witamin, suplementów diety, składników mineralnych lub innych substancji odżywczych.

(111) **217422** (220) 2007 10 01 (210) 330881
(151) 2009 04 27 (441) 2008 01 07
(732) ARKUS & ROMET GROUP Spółka z ograniczoną odpowiedzialnością, Podgrodzie, PL.
(540) ROMET

(510), (511) **12** rowery, skutery, motorowery, motorynki, motocykle, quady, gokarty, części zamienne do rowerów, skuterów, motorowców, motorynek, motocykli, quadów i gokartów, ogumienie do rowerów, skuterów, motorowców, motorynek, motocykli, quadów i gokartów, **37** naprawy rowerów, skuterów, motorowców, motorynek, motocykli, quadów i gokartów.

(111) **217423** (220) 2007 10 03 (210) 330956
(151) 2009 04 06 (441) 2008 01 07
(732) CERSANIT S.A., Kielce, PL.
(540) ARCO

(510), (511) **11** ceramika łazienkowa, wyroby sanitarne z ceramiki, bidety, brodziki, kompaktki WC, miski ustępowe, pisuary, umywalki, postumenty i półpostumenty do umywalk.

(111) **217424** (220) 2007 10 05 (210) 331060
(151) 2009 04 17 (441) 2008 01 07
(732) SAMSET Spółka z o.o., Warszawa, PL.
(540)



Kolor znaku: czerwony, czarny, biały
(531) 26.4.2, 26.4.16, 26.11.1, 26.11.13, 27.5.1, 29.1.13
(510), (511) **35** badania i analizy rynku motoryzacyjnego, doradztwo i pośrednictwo w zakupie i sprzedaży samochodów, doradztwo i pośrednictwo w zakupie części zamiennych do samochodów, lokalizacja samochodów przy pomocy komputerów, **36** likwidacja szkód

komunikacyjnych, ubezpieczenia i pośrednictwo ubezpieczeniowe, **41** szkolenia w zakresie doskonalenia techniki prowadzenia pojazdów, **42** optymalizacja tras przejazdów samochodów przy pomocy komputerów, **45** obsługa prawna i reprezentacja przed urzędami administracji państwowej.

(111) **217425** (220) 2007 10 05 (210) 331062
(151) 2009 04 17 (441) 2008 01 07
(732) Laboratorium BIOOIL S.C. Jacek Heintze, Andrzej Ziółkowski, Zielona Góra, PL.
(540)



(531) 1.15.15, 26.11.3, 26.11.13, 27.5.1
(510), (511) **05** dietetyczna żywność do celów leczniczych, dietetyczne napoje do celów medycznych, dietetyczne substancje stosowane do celów medycznych, artykuły spożywcze dla niemowląt, **29** oleje i tłuszcze jadalne, owoce i warzywa gotowane, suszone i konserwowane, mięso i jego przetwory, ekstrakty mięsne, galaretki, dżemy, kompoty, jaja, mleko i jego przetwory, napoje mleczne, **30** kawa, herbata, cukier, ryż, substytuty kawy i herbaty, napoje na bazie kawy i herbaty, mąka i przetwory zbożowe, chleb, wyroby cukiernicze, słodyczne, lody, przyprawy, ocet, sosy, **32** ekstrakty owocowe i warzywne bezalkoholowe, soki owocowe, soki warzywne, napoje bezalkoholowe, napoje dla sportowców, piwo, wody mineralne.

(111) **217426** (220) 2007 10 08 (210) 331122
(151) 2009 04 23 (441) 2008 01 21
(732) Zakład Produkcyjno-Handlowo-Usługowy „Zarro” Wioletta Paluch, Częstochowa, PL.
(540)



Kolor znaku: niebieski i odcienie, czerwony, biały
(531) 27.5.1, 29.1.13
(510), (511) **25** obuwie.

(111) **217427** (220) 2007 10 08 (210) 331143
(151) 2009 04 23 (441) 2008 01 21
(732) „ADESSO” Spółka z ograniczoną odpowiedzialnością Spółka Komandytowo-Akcyjna, Andrychów, PL.
(540)



Kolor znaku: czerwony, biały, szary
(531) 9.3.1, 9.3.9, 27.5.1, 29.1.13
(510), (511) **01** środki chemiczne dla rolnictwa, leśnictwa, ogrodnictwa, dodatki chemiczne do środków owadobójczych, **05** środki owadobójcze, środki przeciw robactwu, roztoczom, **16** artykuły biurowe, artykuły szkolne, artykuły papierniczne, artykuły piśmienne, **18** paski, torby, plecaki, portfele, rzemienie, skóry, skórzane paski, walizki, **25** ubrania, berety, czapki, kapelusze, nakrycia głowy, buty, obuwie, paski, bielizna, odzież z tworzyw naturalnych i sztucznych, **35** usługi reklamowe, prowadzenie interesów osób trzecich.

(111) **217428** (220) 2007 10 12 (210) 331354
(151) 2009 04 15 (441) 2008 01 21
(732) BILLBANK Spółka z o.o., Gdynia, PL.

(540) BILLBANK

(510), (511) **35** zarządzanie komputerowymi bazami danych, usługi reklamowe i marketingowe, elektroniczne usługi finansowe, elektroniczne systemy gromadzenia, przetwarzania i prezentacji informacji finansowych w Internecie, usługi doradztwa w zakresie działalności gospodarczej na rzecz osób trzecich poprzez tworzenie oprogramowania komputerowego i wykorzystanie go w operacjach realizowanych przez Internet, **36** usługi finansowe i bankowe, prowadzenie rachunków bankowych, przyjmowanie wkładów oszczędnościowych i lokat terminowych, udzielanie i zaciąganie kredytów i pożyczek, przeprowadzanie operacji i rozliczeń pieniężnych we wszystkich formach przyjętych w krajowych i międzynarodowych stosunkach bankowych, wykonywanie operacji wekslowych i czekowych, przyjmowanie i dokonywanie lokat w bankach krajowych i zagranicznych, przyjmowanie i udzielanie poręczeń i gwarancji bankowych, prowadzenie obsługi pożyczek państwowych i zarządzanie funduszami na zlecenie, emitowanie papierów wartościowych i obrót nimi, prowadzenie kont depozytowych, papierów wartościowych, przyjmowanie do depozytu przedmiotów, dokumentów i papierów wartościowych, udostępnianie skrytek sejfowych, dokonywanie obrotu wierzytelnościami, wykonywanie czynności powierniczych, wydawanie i obsługa kart płatniczych, prowadzenie kasy mieszkaniowej, doradztwo w sprawach finansowych i inwestycjach kapitałowych, organizowanie i świadczenie usług finansowych w szczególności w zakresie leasingu i factoringu, wykonywanie terminowych operacji finansowych, usługi analiz bankowych, kredytowych, wycen, wykonywanie czynności z zakresu działalności ubezpieczeniowej, usługi sprzedaży na kredyt i ratalnej, zarządzanie, wynajmowanie i wydzierżawianie nieruchomości oraz lokali, usługi pośrednictwa, doradztwa, ekspertyz, analiz z zakresu ubezpieczeń, finansów i zarządzania majątkiem, obsługa elektroniczna usług finansowych, bankowych i ubezpieczeń, **42** usługi badań technicznych i prac badawczo-rozwojowych z zakresu oprogramowania komputerowego, doradztwo w sprawach sprzętu komputerowego, ekspertyzy inżynierskie, konserwacja oprogramowania, konwersja danych lub dokumentów na formę elektroniczną, konwersja danych przez programy komputerowe, aktualizacja oprogramowania, odzyskiwanie danych komputerowych, powielanie oprogramowania, projektowanie i analizy systemów komputerowych, projektowanie i wytwarzanie oprogramowania komputerowego, tworzenie i utrzymywanie stron internetowych, wypożyczanie komputerów i oprogramowania komputerowego.

(111) **217429** (220) 2007 10 12 (210) 331362

(151) 2009 04 15 (441) 2008 01 21

(732) Agata Kowalska, Łomianki, PL.

(540) DOMINGO

(510), (511) **32** piwo, napoje bezalkoholowe, **33** wino, wódka.(111) **217430** (220) 2007 10 16 (210) 331549

(151) 2009 04 09 (441) 2008 01 21

(732) Przedsiębiorstwo Produkcyjno-Handlowe

„EVELINE COSMETICS” Piotr Kasprzycki, Lesznowola, PL.

(540)





(531) 26.4.2, 26.4.22, 27.5.1

(510), (511) **03** kremy-kosmetyki do makijażu w formie kremu i emulsji, podkłady barwiące (płyny, pasty, pudry), pudry do makijażu, środki do makijażu i demakijażu twarzy i oczu, środki przeznaczone do makijażu ust.

(111) **217431** (220) 2008 01 23 (210) 335533

(151) 2009 06 23 (441) 2008 04 28

(732) BORYSOWSKI & SPÓŁKA Beata Borysowska, Grzegorz Borysowski Spółka Jawna, Dziekanów Leśny, PL.

(540)



Czysta satysfakcja!

(531) 26.4.2, 27.5.1

(510), (511) **03** detergenty, mydła, preparaty do czyszczenia, **05** środki dezynfekcyjne do toalet chemicznych, środki dezynfekcyjne do celów higienicznych, **07** odkurzacze, odkurzacze centralne, rozdrabniacze, pompy z rozdrabniaczem jako części urządzeń sanitarnych, zmywarki naczyń, pralki, pompy do ścieków jako maszyny, maszyny i urządzenia elektryczne do czyszczenia, **11** instalacje sanitarne, wentylacyjne, klimatyzacyjne, toalety przenośne, muszle sedesowe, dozowniki na środki dezynfekujące do toalet.

(111) **217432** (220) 2008 01 23 (210) 335534

(151) 2009 06 23 (441) 2008 04 28

(732) BORYSOWSKI & SPÓŁKA Beata Borysowska, Grzegorz Borysowski Spółka Jawna, Dziekanów Leśny, PL.

(540)



(531) 26.4.2, 27.5.1

(510), (511) **03** detergenty, mydła, preparaty do czyszczenia, **05** środki dezynfekcyjne do toalet chemicznych, środki dezynfekcyjne do celów higienicznych, **07** odkurzacze, odkurzacze centralne, rozdrabniacze, pompy z rozdrabniaczem jako części urządzeń sanitarnych, zmywarki naczyń, pralki, pompy do ścieków jako maszyny, maszyny i urządzenia elektryczne do czyszczenia, **11** instalacje sanitarne, wentylacyjne, klimatyzacyjne, toalety przenośne, muszle sedesowe, dozowniki na środki dezynfekujące do toalet.

(111) **217433** (220) 2008 03 03 (210) 337593

(151) 2009 06 09 (441) 2008 06 09

(732) COMPLEX Spółka Akcyjna, Łódź, PL.

(540) CMX

(510), (511) **01** środki chemiczne dla przemysłu, środki do chłodzenia silników w pojazdach, płyny hamulcowe, płyny do obwodów hydraulicznych, kleje techniczne, spoiwa, kleje do celów przemysłowych, kleje inne niż do papieru lub do użytku domowego, kleje do wykończenia wnętrz, mebli, tkanin, płytek ściennych, tapet, afiszów, kleje wodoodporne, mineralne, szybkoschnące, kleje i lakiery zabezpieczające śruby, produkty chemiczne dla pojazdów mechanicznych, płyny: hamulcowe, hydrauliczne, do chłodnic samochodowych, preparaty konserwujące listwy, uszczelki gumowe, elementy gumowe, środki antyroszeniowe, środki zapobiegające zamarzaniu, preparaty odmrażające do szyb i zamków samochodowych, preparaty do zimowego startu silnika, preparaty do usuwania wody, preparaty do wulkanizacji opon, preparaty do awaryjnego pompowania opon, środki ułatwiające rozruch silników pojazdów, **02** mieszanki, preparaty i środki antykorozyjne, preparaty zapobiegające matowieniu metali, oleje przeciwrdzewne, pasty przeciwrdzewne, powłoki antykorozyjne, powłoki zabezpieczające przed korozją podwozia pojazdów, preparaty zabezpieczające do metali, oleje i preparaty zabezpieczające przed rdzą, smary, smary przeciwrdzewne, środki rozpuszczające rdzę, preparaty do odrdzewiania metali, oleje i smary stałe antykorozyjne, preparaty ochronne usuwające wodę, preparaty penetrujące usuwające wodę, powłoki ochronne, **03** chemia samochodowa, środki do konserwacji, czyszczenia, polerowania i pielęgnacji samochodów, szampony samochodowe, środki nabłyszczające, pasty woskujące, płyny do spryskiwaczy, pianki do czyszczenia szyb, preparaty do czyszczenia tapicerki, kokpitu i deski rozdzielczej, pasty woskowe do karoserii samochodowych, woski płynne i twarde, pasty regeneracyjne do karoserii samochodowych, preparaty do czyszczenia, pielęgnacji i zabezpieczania opon, felg i zderzaków, preparaty do czyszczenia, pielęgnacji i zabezpieczania hamulców i silników, preparaty do czyszczenia, pielęgnacji i zabezpieczania uszczelk, środki do czyszczenia i konserwacji zaworów, gaźników i innych elementów pojazdów mechanicznych, kosmetyki samochodowe, preparaty do renowacji lakieru, pasty polerskie, pasty nabłyszczające, pasty konserwujące, preparaty do klimatyzacji, silikon do

uszczelki, **04** smary, smary do narzędzi, oleje do smarowania, oleje przemysłowe i smary stałe, grafit smarujący, oleje o dużej przenikliwości, mieszaniny pokrywające tłuszcz, nawilżające i wiążące pyły, oleje przenikające w sprayu, antykorozyjne materiały pokrywające i powlekające, **06** koła i zestawy kołowe metalowe, rolki metalowe inne niż do maszyn, zestawy kołowe dorusztowań metalowych, koła do pojemników metalowych, kółka samonastawne, zestawy kołowe skrętne z hamulcem metalowe; blachowkręty, cybanty, czopy, drobne wyroby żelazne i metalowe, drobnica metalowa-sprężyny, elementy złączne, gwoździe, gwoździe z szeroką główką, haki, jarzma, klamry (zaciski) metalowe, kołki, kołki do ścian metalowe, kołki rozporowe, kołnierze metalowe, kształtki metalowe, metalowe elementy stolarki budowlanej, nakładki, nakrętki, nity, pierścienie dystansowe, podkładki, szpilki, śruby, śruby oczkowe, wkręty, zaciski, zatrzaski, zawieszki, złącza, złączki metalowe, **07** części maszyn, w szczególności: łożyska toczne, akcesoria łożyskowe, oprawy do łożysk tocznych, łożyska ślizgowe, tuleje łożyskowe, sprzęgła, znormalizowane części maszyn, części maszyn produkowane na specjalne zamówienie, główki cięgieł, złącza uszczelniające, części zamienne do maszyn, narzędzia do części maszyn, łańcuchy napędowe inne niż do pojazdów lądowych, koła pasowe, pasy do kół pasowych, pasy do przenośników, pasy do silników, pasy napędowe, pasy klinowe, pasy zębate, pasy taśmowe płaskie, pasy wariatorowe, pasy dwustronne, pasy zespolone, złącza uszczelniające, zestawy naprawcze do piast kół, **12** piasty do kół pojazdów, sprzęgła do pojazdów lądowych, łańcuchy napędowe do pojazdów lądowych, **17** uszczelnienia techniczne do maszyn, obrabiarek oraz silników pojazdów mechanicznych, pierścienie uszczelniające, pierścienie gumowe, gumowe artykuły formowe, sznury i uszczelnienia z gumy pełnej i porowatej, profile z gumy pełnej, profile z gumy porowatej, uszczelnienia czołowe obrotowych elementów maszyn, materiały uszczelniające, podkładki elastyczne, uszczelki, **20** koła do wózków podnośnikowych, transportowych i do wózków sklepowych, kółka samonastawne niemetalowe, zestawy kołowe skrętne z hamulcem niemetalowe, elementy z tworzyw sztucznych: kołki, podkładki, kapturki, **35** usługi w zakresie prowadzenia sprzedaży: środków chemicznych dla przemysłu, środków do chłodzenia silników w pojazdach, płynów hamulcowych, płynów do obwodów hydraulicznych, klei technicznych, spoiw, klei do celów przemysłowych, klei innych niż do papieru lub do użytku domowego, klei do wykończania wnętrz, mebli, tkanin, płytek ściennych, tapet, afiszów, klei wodoodpornych, mineralnych, szybkoschnących, klei i lakierów zabezpieczających śruby, produktów chemicznych dla pojazdów mechanicznych, płynów: hamulcowych, hydraulicznych, do chłodnic samochodowych, preparatów konserwujących listwy, uszczelki gumowe i elementy gumowe, środków antyroszeniowych, środków zapobiegających zamarzaniu, preparatów odmrażających do szyb i zamków samochodowych, preparatów do zimowego startu silnika, preparatów do usuwania wody, preparatów do wulkanizacji opon, preparatów do awaryjnego pompowania opon, środków ułatwiających rozruch silników pojazdów; mieszanek, preparatów i środków antykorozyjnych, preparatów zapobiegających matowieniu metali, olei przeciwrzdzewnych, past przeciwrzdzewnych, powłok antykorozyjnych, powłok zabezpieczających przed korozją podwozia pojazdów, preparatów zabezpieczających do metali, olei i preparatów zabezpieczających przed rdzą, smarów, smarów przeciwrzdzewnych, środków rozpuszczających rdzę, preparatów do odrdzewiania metali, olei i smarów stałych antykorozyjnych, preparatów ochronnych usuwających wodę, preparatów penetrujących usuwających wodę, powłok ochronnych; chemii samochodowej, środków do konserwacji, czyszczenia, polerowania i pielęgnacji samochodów, szamponów samochodowych, środków nabłyszczających, past woskujących, płynów do spryskiwaczy, pianek do czyszczenia szyb, preparatów do czyszczenia tapicerki, kokpiaru i deski rozdzielczej, past woskowych dokaroserii samochodowych, wosków płynnych i twardych, past regeneracyjnych do karoserii samochodowych, preparatów do czyszczenia, pielęgnacji i zabezpieczania opon, felg i zderzaków, preparatów do czyszczenia, pielęgnacji i zabezpieczania hamulców i silników, preparatów do czyszczenia, pielęgnacji i zabezpieczania uszczelki, środków do czyszczenia i konserwacji zaworów, gaźników i innych elementów pojazdów mechanicznych, kosmetyków samochodowych, preparatów do renowacji lakieru, past polerskich, past nabłyszczających, past konserwujących, preparatów do klimatyzacji, silikonu do uszczelki; smarów, smarów do narzędzi, olei do smarowania, olei przemysłowych i smarów stałych, grafitów smarujących, olei o dużej przenikliwości, mieszanin pokry-

wających tłuszcz, nawilżających i wiążących pyły, olei przenikających w sprayu, antykorozyjnych materiałów pokrywających i powlekających; kół i zestawów kołowych metalowych, rolek metalowych innych niż do maszyn, zestawów kołowych do rusztowań metalowych, kół do pojemników metalowych, kółek samonastawnych, zestawów kołowych skrętnych hamulcem metalowych; blachowkrętów, cybantów, czopów, drobnych wyrobów żelaznych i metalowych, drobnicy metalowej-sprężyn, elementów złącznych, gwoździ, gwoździ z szeroką główką, haków, jarzm, klamr (zacisków) metalowych, kołków, kołków do ścian metalowych, kołków rozporowych, kołnierzy metalowych, kształtek metalowych, metalowych elementów stolarki budowlanej, nakładek, nakrętek, nitów, pierścieni dystansowych, podkładek, szpilek, śrub, śrub oczkowych, wkrętów, zacisków, zatrzasków, zawieszek, złącz, złączek metalowych; części maszyn w szczególności: łożysk tocznych, akcesoriów łożyskowych, opraw do łożysk tocznych, łożysk ślizgowych, tulei łożyskowych, sprzęgieł, znormalizowanych części maszyn, części maszyn produkowanych na specjalne zamówienie, główek cięgieł, złącza uszczelniających, części zamiennych do maszyn, narzędzi do części maszyn, łańcuchów napędowych innych niż do pojazdów lądowych, kół pasowych, pasów do kół pasowych, pasów do przenośników, pasów do silników, pasów napędowych, pasów klinowych, pasów zębatach, pasów taśmowych płaskich, pasów wariatorowych, pasów dwustronnych, pasów zespolonych, złącza uszczelniających, zestawów naprawczych do piast kół; piast do kół pojazdów, sprzęgieł do pojazdów lądowych, łańcuchów napędowych do pojazdów lądowych; uszczelnień technicznych do maszyn, obrabiarek oraz silników pojazdów mechanicznych, pierścieni uszczelniających, pierścieni gumowych, gumowych artykułów formowych, sznurów i uszczelnień z gumy pełnej i porowatej, profili z gumy pełnej, profili z gumy porowatej, uszczelnień czołowych obrotowych elementów maszyn, materiałów uszczelniających, podkładek elastycznych, uszczelki; kół do wózków podnośnikowych, transportowych i do wózków sklepowych, kółek samonastawnych niemetalowych, zestawów kołowych skrętnych z hamulcem niemetalowych, elementów z tworzyw sztucznych: kołków, podkładek, kapturków, **37** motoryzacyjne usługi serwisowe.

(111) **217434** (220) 2007 10 01 (210) 330829

(151) 2009 04 24 (441) 2008 01 07

(732) KAMIS-PRZYPRAWY S.A., Stefanowo, PL.

(540) ESEY

(510), (511) **29** rośliny strączkowe konserwowane, sałatki warzywne, warzywa suszone, gotowane i konserwowane, przeciery, konserwy warzywne, pikle, ziola ogrodowe konserwowane, płatki z warzyw lub owoców, suszone ziola do celów spożywczych, grzyby przetworzone, zupy i buliony oraz koncentraty i składniki do wytwarzania bulionów i zup, koncentraty pomidorowe, mięsa i ekstrakty mięsne, ryby, drób i dziczyzna, owoce konserwowane, suszone i gotowane, galaretki jadalne, konfitury, dżemy, jaja, mleko, produkty mleczne, sery, jadalne oleje i tłuszcze, dania i desery gotowe, mrożone i w proszku na bazie produktów zawartych w tej klasie, wszystkie wymienione towary także z dodatkiem witamin, suplementów diety, składników mineralnych lub innych substancji odżywczych, **30** przyprawy, zagęszczacze stosowane przy gotowaniu produktów spożywczych, sól, sole wielosmakowe, sole warzywne, sole ziołowe, musztardy, musztardy z warzywami, octy, majonezy, majonezy smakowe, keczupy, chrzany, sosy przyprawowe, sosy sproszkowane, sosy smakowe, sosy smakowe z warzywami, sosy pomidorowe, sosy do sałatek, dressingi, dipy, winogrety, mieszanki ze zbóż, mieszanki ziołowo-warzywne, mieszanki ziół suszonych, mieszanki zbożowo-warzywne do spożycia dla ludzi, płatki mieszane ze zbóż i warzywo-ze zbóż i owoców, herbata, kakao, cukier, ryż, tapioka, sago, kawa, namiastka kawy, mąka i preparaty zbożowe, chleb, ciastka, wyroby cukiernicze, piekarnicze, słodczyce, lody, miód, syrop z melasy, drożdże, proszki do pieczenia, kasze, makarony, dania i desery gotowe, mrożone i w proszku na bazie produktów zawartych w tej klasie, wszystkie wymienione towary także z dodatkiem witamin, suplementów diety, składników mineralnych lub innych substancji odżywczych, **31** ziarna, produkty ogrodnicze, rolnicze i leśne nie zawarte w innych klasach, świeże owoce z wyjątkiem cytrusów, świeże warzywa, mieszanki ziół świeżych, korzenie jadalne i spożywcze, otręby zbożowe, sezam, grzyby świeże, wszystkie wymienione towary także z dodatkiem witamin, suplementów diety, składników mineralnych lub innych substancji odżywczych, **32** piwo, wody mineralne i gazowane oraz inne napoje

bezalcoholowe, syropy i inne preparaty do przygotowywania napojów, napoje owocowe, soki i nektary owocowe, wszystkie wymienione towary także z dodatkami witamin, suplementów diety, składników mineralnych lub innych substancji odżywczych.

(111) **217435** (220) 2007 10 10 (210) 331262
 (151) 2009 03 03 (441) 2008 01 21
 (732) MOVIDA Conferences Izabella Kiriczok i Wspólnicy
 Spółka Komandytowa, Warszawa, PL.
 (540)



Kolor znaku: czarny, niebieski

(531) 2.9.1, 3.13.1, 26.13.25, 27.5.1, 29.1.12
 (510), (511) **35** agencje informacji handlowej, badania opinii publicznej, badanie rynku, doradztwo w zakresie organizowania i prowadzenia działalności gospodarczej, pozyskiwanie danych do komputerowych baz danych, organizowanie wystaw w celach handlowych lub reklamowych, wyszukiwanie informacji w plikach komputerowych dla osób trzecich, pomoc w zakresie zarządzania, pozyskiwanie informacji o działalności gospodarczej, informacje statystyczne, organizowanie targów w celach handlowych lub reklamowych, zarządzanie zbiorami informatycznymi, **41** edukacja, kształcenie praktyczne, publikowanie książek, nauczanie, obsługa publikacji elektronicznych on-line, organizowanie i prowadzenie seminariów, publikacja elektroniczna on-line książek i periodyków, organizowanie i obsługa konferencji oraz kongresy, kursy korespondencyjne, mikro-wydawnictwa, organizowanie i prowadzenie sympozjów oraz zjazdów, publikowanie tekstów innych niż teksty reklamowe, tłumaczenia, zawodowe porady w zakresie edukacji lub kształcenia.

(111) **217436** (220) 2007 10 10 (210) 331263
 (151) 2009 03 03 (441) 2008 01 21
 (732) MOVIDA Conferences Izabella Kiriczok i Wspólnicy
 Spółka Komandytowa, Warszawa, PL.
 (540) MOVIDA Conferences

(510), (511) **35** agencje informacji handlowej, badania opinii publicznej, badanie rynku, doradztwo w zakresie organizowania i prowadzenia działalności gospodarczej, pozyskiwanie danych do komputerowych baz danych, organizowanie wystaw w celach handlowych lub reklamowych, wyszukiwanie informacji w plikach komputerowych dla osób trzecich, pomoc w zakresie zarządzania, pozyskiwanie informacji o działalności gospodarczej, informacje statystyczne, organizowanie targów w celach handlowych lub reklamowych, zarządzanie zbiorami informatycznymi, **41** edukacja, kształcenie praktyczne, publikowanie książek, nauczanie, obsługa publikacji elektronicznych on-line, organizowanie i prowadzenie seminariów, publikacja elektroniczna on-line książek i periodyków, organizowanie i obsługa konferencji oraz kongresy, kursy korespondencyjne, mikro-wydawnictwa, organizowanie i prowadzenie sympozjów oraz zjazdów, publikowanie tekstów innych niż teksty reklamowe, tłumaczenia, zawodowe porady w zakresie edukacji lub kształcenia.

(111) **217437** (220) 2007 10 22 (210) 331751
 (151) 2009 06 18 (441) 2008 02 04
 (732) LeenLife Polska S.A., Żary, PL.
 (540)

VITAMIN F CONCEPT

Kolor znaku: pomarańczowy, biały

(531) 27.5.1, 29.1.12
 (510), (511) **05** aminokwasy i wielonienasycone kwasy tłuszczowe do celów medycznych lub weterynaryjnych, żywieniowych, artykuły żywnościowe do celów leczniczych, dietetyczne preparaty do artykułów żywnościowych do celów medycznych zawierające w szczególności nienasycone kwasy tłuszczowe, dietetyczne substancje, w tym żywność i napoje przystosowane do celów medycznych, dietetyczne dodatki do żywności, dodatki dietetyczne i/lub odżywcze

i/lub żywnościowe, w szczególności zawierające witaminy i/lub minerały i/lub kwasy tłuszczowe i/lub elementy śladowe i/lub aminokwasy i/lub mikroelementy i/lub kwasy roślinne i/lub błonnik, dodatki do środków spożywczych wzbogacone witaminami lub minerałami lub elementami śladowymi do celów farmaceutycznych oraz kwasami tłuszczowymi, dodatki i substancje odżywcze i dietetyczne, dodatki odżywcze do celów leczniczych, a szczególnie tabletki, kapsułki, płyny, proszki i drażetki, dodatki odżywcze i preparaty farmaceutyczne do celów medycznych dla wyrównania bilansu dziennego pokarmów, w tym preparaty typu fitness jako potrawy gotowe lub oddzielne mieszaniny zawierające zwłaszcza mleko w proszku lub zwierzęce oraz roślinne proteiny i wzbogacone witaminami lub minerałami lub elementami śladowymi lub kwasami tłuszczowymi, dodatki do pasz do celów leczniczych, dodatki odżywcze i substancje odżywcze zawierające witaminy i/lub minerały, kwasy aminowe i/lub kwasy tłuszczowe i/lub ekstrakty roślinne do celów medycznych przeznaczone do zaopatrywania organizmu w substancje, które nie są dostarczane w wystarczającej ilości przez produkty żywnościowe, dodatki ziołowe, ekstrakty ziołowe, roślinne i syropy do celów leczniczych, farmaceutyczne i odżywcze dodatki zawierające witaminy, minerały, elementy śladowe i kwasy tłuszczowe oraz nienasycone kwasy tłuszczowe, gummy do żucia z dodatkami leczniczymi do celów medycznych, krople, syropy, tabletki, drażetki, kapsułki, proszki, granulki, żele zawierające nienasycone kwasy tłuszczowe, w tym zawierające wielonienasycone kwasy tłuszczowe z grupy Ω -3 i Ω -6, kwasy do celów farmaceutycznych, leki, preparaty lecznicze i farmaceutyczne zawierające nienasycone kwasy tłuszczowe i ich estry, medyczne dodatki żywnościowe, medyczne wyroby cukiernicze, mieszaniny zawierające witaminy i minerały oraz elementy śladowe, wyciągi ziołowe i kwasy tłuszczowe do celów medycznych, mieszanki witamin, minerałów i kwasów tłuszczowych w formie żeli, tabletek i preparatów żywieniowych, minerały i preparaty zawierające multiminerały, napoje do celów leczniczych i profilaktycznych, napoje i substancje do użytku medycznego, napoje wzbogacone w składniki odżywcze, nutraceutyki jako produkty spożywcze oraz suplementy diety, nutraceutyki do stosowania jako dodatki dietetyczne, oleje lecznicze, preparaty dietetyczne do celów leczniczych, preparaty dietetyczne i odżywcze, w szczególności zawierające nienasycone kwasy tłuszczowe, preparaty farmaceutyczne, preparaty farmaceutyczne uzupełniające dietę i substancje odżywcze do celów medycznych, witaminizowane lub inne, wzbogacone lub nie w proteiny i kwasy tłuszczowe, preparaty dietetyczne i odżywcze, preparaty lecznicze i farmaceutyczne, preparaty multiwitaminowe, preparaty o zastosowaniu odżywczym, w szczególności zawierające nienasycone kwasy tłuszczowe, preparaty odżywcze i witaminowe do celów spożywczych, preparaty odżywcze, preparaty witaminowe i mineralne przeznaczone do celów leczniczych, preparaty witaminowe, odżywcze i dietetyczne przystosowane do celów medycznych, preparaty wzbogacone witaminami i z mikro- i z makroelementami, preparaty wzmacniające, preparaty ziołowe do celów medycznych, produkty farmaceutyczne i weterynaryjne do celów medycznych, produkty w formie dodatków do żywności, produkty zawierające witaminy, szczególnie witaminę F lub kombinacje witamin z minerałami, substancje dietetyczne do celów leczniczych, suplementy diet, syropy do celów farmaceutycznych, syropy lecznicze, środki farmaceutyczne, środki spożywcze specjalnego przeznaczenia żywieniowego i środki spożywcze specjalnego przeznaczenia medycznego, tabletki do ssania z dodatkiem witamin, tabletki musujące wzbogacone w witaminy i składniki mineralne, tabletki, granulki, proszki do sporządzania napojów wzbogacone w witaminy i składniki mineralne oraz kwasy tłuszczowe, tłuszcze do celów medycznych, uzupełniające dodatki do żywności do celów leczniczych, witaminy i preparaty multiwitaminowe, witaminy, minerały i elementy śladowe, wody mineralne i płyny dietetyczne do celów leczniczych, wyroby cukiernicze do celów leczniczych, w szczególności cukierki, zestawy witamin, minerałów, pierwiastków śladowych, wyciągów ziołowych i kwasów tłuszczowych, żywność dietetyczna, żywność i dietetyczne napoje do celów medycznych, żywność lecznicza i zdrowa żywność o działaniu leczniczym, żywność dietetyczna do celów leczniczych, **29** artykuły żywnościowe zawarte w tej klasie wzbogacone w witaminy, mikroelementy, makroelementy, aminokwasy, kwasy tłuszczowe, dodatki do środków żywnościowych nie do celów medycznych (zawarte w tej klasie) zawierające substancje zwierzęce, spożywcze proteinowe substancje dla ludzi, nienasycone kwasy tłuszczowe i ich estry, dodatki odżywcze dla wyrównania dziennego bilansu pokar-

mów jako gotowe pokarmy lub mieszaniny zawierające zwłaszcza mleko w proszku lub zwierzęce lub roślinne proteiny, zawierające minerały lub elementy śladowe lub kwasy tłuszczowe nie do celów medycznych, dietetyczne artykuły żywnościowe lub dodatki do żywności do celów niemedyceńskich, gotowe do spożycia w postaci napojów, a także jako proszki, tabletki lub kapsułki o zdefiniowanym składzie do wyłącznego odżywiania lub jako dodatki przy szczególnym zapotrzebowaniu na substancje odżywcze i energię, zwłaszcza na bazie białek, tłuszczu, kwasów tłuszczowych, z dodatkiem witamin, soli mineralnych, mikroelementów albo pojedynczo albo w zestawach, ujęte w kl. 29, oleje do środków żywnościowych, oleje, w szczególności olej ogórecznikowy, dyniowy, z pestek czarnej porzeczki, wiesiołkowy, migdałowy, kokosowy, sojowy, lniany, arachidowy, słonecznikowy, rzepakowy, z kielków zbożowych, rybi, preparaty odżywcze jako codzienne uzupełnienie pożywienia (łącznie ze środkami „fitness”), jako posiłek w formie „instant” lub samodzielna mieszanka, która składa się głównie z mleka w proszku lub protein pochodzenia zwierzęcego lub roślinnego, również z domieszką witamin lub minerałów, pierwiastków śladowych i kwasów tłuszczowych, produkty spożywcze zawierające oleje jadalne, specjalne preparaty dla sportowców lub osób o wysokiej wydajności energetycznej, koncentrat składników bioaktywnych, żywność funkcjonalna, żywność wzbogacona poprzez zastosowanie suplementów, suplementy odżywcze nie mające działania leczniczego (zakwalifikowane do tej klasy), a zawierające środki pochodzenia zwierzęcego, proteiny przeznaczone do spożycia przez ludzi, produkty proteinowe i preparaty odżywcze, środki do specjalnego odżywiania przeznaczone dla sportowców lub osób o zwiększonej aktywności fizycznej, odżywcze wyroby i preparaty żelatynowe, tłuszcze jadalne, **30** artykuły żywnościowe zawarte w tej klasie wzbogacone w witaminy, mikroelementy, makroelementy, aminokwasy, kwasy tłuszczowe, dietetyczne artykuły żywnościowe lub dodatki do żywności do celów niemedyceńskich, gotowe do spożycia w postaci napojów, a także jako proszki, tabletki lub kapsułki o zdefiniowanym składzie do wyłącznego odżywiania lub jako dodatki przy szczególnym zapotrzebowaniu na substancje odżywcze i energię, zwłaszcza na bazie białek, tłuszczu, kwasów tłuszczowych, z dodatkiem witamin, soli mineralnych, mikroelementów albo pojedynczo albo w zestawach, ujęte w kl. 30, lody spożywcze, nutraceutyki jako składniki żywności, **31** artykuły jadalne do żucia dla zwierząt, pasza dla bydła, środki spożywcze dla bydła, dodatki spożywcze, dodatki do pasz nie do celów leczniczych, dodatek żywieniowy jako składnik kompozycji pasz dla zwierząt mono- i wielogastycznych, ptaków, zwierząt domowych, preparaty do zwiększania niesienia się drobiu, produkty do hodowli zwierząt, mączka lniana, preparaty wspomagające, preparaty wspomagające niesienie się drobiu, pasza odżywcza wzmacniająca, pasza, pasza dla zwierząt tucznych, dodatki do pasz nie do celów leczniczych, pokarm dla zwierząt, pożywienie dla psów, kotów i innych zwierząt, pożywienie dla zwierząt domowych, proteiny dla zwierząt, suchary dla psów, pokarm dla ptaków, spożywcze pasze wzmacniające dla zwierząt, produkty do tuczenia zwierząt, substancje odżywcze wzmacniające dla zwierząt, pasze wzmacniające dla zwierząt, pokarm dla zwierząt domowych.

(111) **217438** (220) 2007 10 22 (210) 331752
 (151) 2009 06 18 (441) 2008 02 04
 (732) LeenLife Polska S.A., Żary, PL.
 (540)

VITALITYCLA CONCEPT

Kolor znaku: pomarańczowy, biały
 (531) 27.5.1, 29.1.12

(510), (511) **05** aminokwasy i wielonienasycone kwasy tłuszczowe do celów medycznych lub weterynaryjnych, żywieniowych, artykuły żywnościowe do celów leczniczych, dietetyczne preparaty do artykułów żywnościowych do celów medycznych zawierające w szczególności nienasycone kwasy tłuszczowe, dietetyczne substancje, w tym żywność i napoje przystosowane do celów medycznych, dietetyczne dodatki do żywności, dodatki dietetyczne i/lub odżywcze i/lub żywnościowe, w szczególności zawierające witaminy i/lub minerały i/lub kwasy tłuszczowe i/lub elementy śladowe i/lub aminokwasy i/lub mikroelementy i/lub kwasy roślinne i/lub błonnik, dodatki do środków spożywczych wzbogacone witaminami lub

minerałami lub elementami śladowymi do celów farmaceutycznych oraz kwasami tłuszczowymi, dodatki i substancje odżywcze i dietetyczne, dodatki odżywcze do celów leczniczych, a szczególnie tabletki, kapsułki, płyny, proszki i drażetki, dodatki odżywcze i preparaty farmaceutyczne do celów medycznych dla wyrównania bilansu dziennego pokarmów, w tym preparaty typu fitness jako potrawy gotowe lub oddzielne mieszaniny zawierające zwłaszcza mleko w proszku lub zwierzęce oraz roślinne proteiny i wzbogacone witaminami lub minerałami lub elementami śladowymi lub kwasami tłuszczowymi, dodatki do pasz do celów leczniczych, dodatki odżywcze i substancje odżywcze zawierające witaminy i/lub minerały, kwasy aminowe i/lub kwasy tłuszczowe i/lub ekstrakty roślinne do celów medycznych przeznaczone do zaopatrywania organizmu w substancje, które nie są dostarczane w wystarczającej ilości przez produkty żywnościowe, dodatki ziołowe, ekstrakty ziołowe, roślinne i syropy do celów leczniczych, farmaceutyczne i odżywcze dodatki zawierające witaminy, minerały, elementy śladowe i kwasy tłuszczowe oraz nienasycone kwasy tłuszczowe, gumy do żucia z dodatkami leczniczymi do celów medycznych, krople, syropy, tabletki, drażetki, kapsułki, proszki, granulki, żele zawierające nienasycone kwasy tłuszczowe, w tym zawierające wielonienasycone kwasy tłuszczowe z grupy $\dot{D}\%$ -3 i $\dot{D}\%$ -6, kwasy do celów farmaceutycznych, leki, preparaty lecznicze i farmaceutyczne zawierające nienasycone kwasy tłuszczowe i ich estry, medyczne dodatki żywnościowe, medyczne wyroby cukiernicze, mieszaniny zawierające witaminy i minerały oraz elementy śladowe, wyciągi ziołowe i kwasy tłuszczowe do celów medycznych, mieszanki witamin, minerałów i kwasów tłuszczowych w formie żeli, tabletek i preparatów żywieniowych, minerały i preparaty zawierające multiminerale, napoje do celów leczniczych i profilaktycznych, napoje i substancje do użytku medycznego, napoje wzbogacone w składniki odżywcze, nutraceutyki jako produkty spożywcze oraz suplementy diety, nutraceutyki do stosowania jako dodatki dietetyczne, oleje lecznicze, preparaty dietetyczne do celów leczniczych, preparaty dietetyczne i odżywcze, w szczególności zawierające nienasycone kwasy tłuszczowe, preparaty farmaceutyczne, preparaty farmaceutyczne uzupełniające dietę i substancje odżywcze do celów medycznych, witaminizowane lub inne, wzbogacone lub nie w proteiny i kwasy tłuszczowe, preparaty dietetyczne i odżywcze, preparaty lecznicze i farmaceutyczne, preparaty multiwitaminowe, preparaty o zastosowaniu odżywczym, w szczególności zawierające nienasycone kwasy tłuszczowe, preparaty odżywcze i witaminowe do celów spożywczych, preparaty odżywcze, preparaty witaminowe i mineralne przeznaczone do celów leczniczych, preparaty witaminowe, odżywcze i dietetyczne przystosowane do celów medycznych, preparaty wzbogacone witaminami i z mikro i z makroelementami, preparaty wzmacniające, preparaty ziołowe do celów medycznych, produkty farmaceutyczne i weterynaryjne do celów medycznych, produkty w formie dodatków do żywności, produkty zawierające witaminy, szczególnie witaminę F lub kombinacje witamin z minerałami, substancje dietetyczne do celów leczniczych, suplementy diet, syropy do celów farmaceutycznych, syropy lecznicze, środki farmaceutyczne, środki spożywcze specjalnego przeznaczenia żywieniowego i środki spożywcze specjalnego przeznaczenia medycznego, tabletki do ssania z dodatkiem witamin, tabletki musujące wzbogacone w witaminy i składniki mineralne, tabletki, granulki, proszki do sporządzania napojów wzbogacone w witaminy i składniki mineralne oraz kwasy tłuszczowe, tłuszcze do celów medycznych, uzupełniające dodatki do żywności do celów leczniczych, witaminy i preparaty multiwitaminowe, witaminy, minerały i elementy śladowe, wody mineralne i płyny dietetyczne do celów leczniczych, wyroby cukiernicze do celów leczniczych, w szczególności cukierki, zestawy witamin, minerałów, pierwiastków śladowych, wyciągów ziołowych i kwasów tłuszczowych, żywność dietetyczna, żywność i dietetyczne napoje do celów medycznych, żywność lecznicza i zdrowa żywność o działaniu leczniczym, żywność dietetyczna do celów leczniczych, **29** artykuły żywnościowe zawarte w tej klasie wzbogacone w witaminy, mikroelementy, makroelementy, aminokwasy, kwasy tłuszczowe, dodatki do środków żywnościowych nie do celów medycznych (zawarte w tej klasie) zawierające substancje zwierzęce, spożywcze proteinowe substancje dla ludzi, nienasycone kwasy tłuszczowe i ich estry, dodatki odżywcze dla wyrównania dziennego bilansu pokarmów jako gotowe pokarmy lub mieszaniny zawierające zwłaszcza mleko w proszku lub zwierzęce lub roślinne proteiny, zawierające minerały lub elementy śladowe lub kwasy tłuszczowe nie do celów medycz-

nych, dietetyczne artykuły żywnościowe lub dodatki do żywności do celów niemedycejskich, gotowe do spożycia w postaci napojów, a także jako proszki, tabletki lub kapsułki o zdefiniowanym składzie do wyłącznego odżywiania lub jako dodatki przy szczególnym zapotrzebowaniu na substancje odżywcze i energię, zwłaszcza na bazie białek, tłuszczów, kwasów tłuszczowych, z dodatkiem witamin, soli mineralnych, mikroelementów albo pojedynczo albo w zestawach, ujęte w kl. 29, oleje do środków żywnościowych, oleje, w szczególności olej ogórecznikowy, dyniowy, z pestek czarnej porzeczki, wiesiołkowy, migdałowy, kokosowy, sojowy, lniany, arachidowy, słonecznikowy, rzepakowy, z kielków zbożowych, rybi, preparaty odżywcze jako codzienne uzupełnienie pożywienia (łącznie ze środkami „fitness”), jako posiłek w formie „instant” lub samodzielna mieszanka, która składa się głównie z mleka w proszku lub protein pochodzenia zwierzęcego lub roślinnego, również z domieszką witamin lub minerałów, pierwiastków śladowych i kwasów tłuszczowych, produkty spożywcze zawierające oleje jadalne, specjalne preparaty dla sportowców lub osób o wysokiej wydajności energetycznej, koncentrat składników bioaktywnych, żywność funkcjonalna, żywność wzbogacona poprzez zastosowanie suplementów, suplementy odżywcze nie mające działania leczniczego (zakwalifikowane do tej klasy), a zawierające środki pochodzenia zwierzęcego, proteiny przeznaczone do spożycia przez ludzi, produkty proteinowe i preparaty odżywcze, środki do specjalnego odżywiania przeznaczone dla sportowców lub osób o zwiększonej aktywności fizycznej, odżywcze wyroby i preparaty żelatynowe, tłuszcze jadalne, **30** artykuły żywnościowe zawarte w tej klasie wzbogacone w witaminy, mikroelementy, makroelementy, aminokwasy, kwasy tłuszczowe, dietetyczne artykuły żywnościowe lub dodatki do żywności do celów niemedycejskich, gotowe do spożycia w postaci napojów, a także jako proszki, tabletki lub kapsułki o zdefiniowanym składzie do wyłącznego odżywiania lub jako dodatki przy szczególnym zapotrzebowaniu na substancje odżywcze i energię, zwłaszcza na bazie białek, tłuszczów, kwasów tłuszczowych, z dodatkiem witamin, soli mineralnych, mikroelementów albo pojedynczo albo w zestawach, ujęte w kl. 30, lody spożywcze, nutraceutyki jako składniki żywności, **31** artykuły jadalne do zucia dla zwierząt, pasza dla bydła, środki spożywcze dla bydła, dodatki spożywcze, dodatki do pasz nie do celów leczniczych, dodatek żywieniowy jako składnik kompozycji pasz dla zwierząt mono- i wielogastrycznych, ptaków, zwierząt domowych, preparaty do zwiększania niesienia się drobiu, produkty do hodowli zwierząt, mączka lniana, preparaty wspomagające, preparaty wspomagające niesienie się drobiu, pasza odżywcza wzmacniająca, pasza, pasza dla zwierząt tucznych, dodatki do pasz nie do celów leczniczych, pokarm dla zwierząt, pożywienie dla psów, kotów i innych zwierząt, pożywienie dla zwierząt domowych, proteiny dla zwierząt, suchary dla psów, pokarm dla ptaków, spożywcze pasze wzmacniające dla zwierząt, produkty do tuczenia zwierząt, substancje odżywcze wzmacniające dla zwierząt, pasze wzmacniające dla zwierząt, pokarm dla zwierząt domowych.

(111) **217439** (220) 2007 10 24 (210) 331906
 (151) 2009 05 20 (441) 2008 02 04
 (732) Sergiusz Trzeciak, Warszawa, PL.
 (540)



Kolor znaku: biały, czerwony, szary, czarny, bordowy
 (531) 26.5.1, 27.5.1, 29.1.13
 (510), (511) **35** reklama telewizyjna, **38** ogłoszenia elektroniczne, łączność po przez sieć światłowodową, terminale komputerowe, za pomocą telefonów, telegrafów, telefonii komórkowej; połączenia ze światową siecią komputerową za pośrednictwem telekomunikacji; przesyłanie informacji, telegramów, telegonii, usługi poczty głosowej, usługi telefoniczne, telegraficzne, telexowe; usługi związane z ustaleniem trasy połączeń i połączeń dla telekomunikacji; wypożyczanie modemów, telefonów urządzeń do przesyłania informacji, urządzeń telekomunikacyjnych; zalecenia przywoławcze poprzez

radio, telefon lub inne środki łączności elektronicznej, informacja o telekomunikacji, telewizja kablowa, transmisja programów telewizyjnych, **41** organizowanie konkursów edukacyjnych lub rozrywkowych, rozrywkowe programy telewizyjne, montaż programów radiowych i telewizyjnych, **42** konwersja danych lub dokumentów na formę elektroniczną, konwersja danych przez programy komputerowe.

(111) **217440** (220) 2007 10 30 (210) 332240
 (151) 2009 04 23 (441) 2008 02 04
 (732) Wałbrzyskie Zakłady Koksownicze Victoria Spółka Akcyjna, Wałbrzych, PL.
 (540)



Kolor znaku: czerwony, granatowy
 (531) 26.13.25, 29.1.12
 (510), (511) **01** siarka, siarczan amonu, amoniak, woda amoniakalna, **04** koks, koks wielkopieczowy, koks odlewniczy, koks przemysłowo-opałowy, koksik, benzol, paliwo stałe z węgla kamiennego, węgiel kamienny, brykiety materiałów palnych z węgla kamiennego, brykiety materiałów palnych, paliwa gazowe, **19** smoła, gruz krzemionkowy, gruz szamotowy, **35** doradztwo w zakresie zarządzania działalnością gospodarczą, badania rynku, sprzedaż metali i rud metali, paliw stałych, ciekłych, gazowych oraz produktów pochodnych, **36** zarządzanie nieruchomościami, pośrednictwo w sprawach majątku nieruchomego, wynajmowanie pomieszczeń biurowych, pośrednictwo finansowe w zakresie lokowania w papiery wartościowe, zawieranie transakcji zabezpieczających z wykorzystaniem papierów wartościowych, usługi w zakresie pozyskiwania środków finansowych, agencje celne, **39** dystrybucja paliw gazowych w systemie sieciowym, dystrybucja ciepła pary wodnej, gorącej wody i sprężonego powietrza, przesyłanie energii elektrycznej i dystrybucja metali i rud metali, transport drogowy pojazdami specjalizowanymi, wynajmowanie samochodów, przewożenie ładunków, rozładunek, składowanie towarów paliwowych i opałowych, wynajmowanie miejsc na parkingach, wynajmowanie magazynów, **40** obróbka metali, obróbka mechaniczna elementów metalowych, usługi sortowania i mieszania węgla, produkcja energii elektrycznej, produkcja ciepła pary wodnej, gorącej wody i sprężonego powietrza, usługi w zakresie oczyszczania ścieków, **42** analizy chemiczne, badania chemiczne i fizykochemiczne.

(111) **217441** (220) 2007 11 14 (210) 332852
 (151) 2009 04 03 (441) 2008 02 18
 (732) ROBINSON EUROPE Spółka z o.o., Bielsko-Biała, PL.
 (540) X-Master Point

(510), (511) **28** czerpaki do połowu ryb, haczyki wędkarskie, kołowrotki wędkarskie, linki, żyłki wędkarskie, spławiki dla wędkarstwa, pływak dla wędkarstwa, przynęty stosowane w wędkarstwie-sztuczne, błystki, strzelby harpunowe, wabiki dla rybołówstwa, wobler, wędki do łowienia, drobny sprzęt wędkarski.

(111) **217442** (220) 2007 11 14 (210) 332853
 (151) 2009 04 03 (441) 2008 02 18
 (732) ROBINSON EUROPE Spółka z o.o., Bielsko-Biała, PL.
 (540) ROBINSON Champion's Team

(510), (511) **28** czerpaki do połowu ryb, haczyki wędkarskie, kołowrotki wędkarskie, linki, żyłki wędkarskie, spławiki dla wędkarstwa, pływak dla wędkarstwa, przynęty stosowane w wędkarstwie-sztuczne, błystki, strzelby harpunowe, wabiki dla rybołówstwa, wobler, wędki do łowienia, drobny sprzęt wędkarski.

(111) **217443** (220) 2007 11 19 (210) 332989
 (151) 2009 04 03 (441) 2008 03 03

(732) Firma Handlowo-Usługowa „VINSVIN” Mariusz Cebula,
Dąbrowa Górnicza, PL.
(540)



Kolor znaku: żółty, ciemnożółty, biały, brązowy
(531) 1.1.1, 1.15.15, 2.1.16, 26.4.2, 27.5.1, 29.1.13
(510), (511) **32** napoje bezalkoholowe, napoje wzmacniające organizm, wody mineralne gazowane i niegazowane, wody źródlane, wody stołowe, napoje gazowane i niegazowane, napoje owocowe i warzywne, soki owocowe i warzywne.

(111) **217444** (220) 2007 12 03 (210) 333568
(151) 2009 05 29 (441) 2008 03 17
(732) GRUPA VENTUS Marcin Syska, Kraków, PL.
(540)

Ventus

(531) 27.5.1
(510), (511) **25** bandany na szyję, bezrękawniki, bielizna, bielizna damska, bielizna osobista, bielizna wchłaniająca pot, bluzki koszulowe, bluzy, bryczesy, chusty, czapki, daszki do czapek, dresy, dżerseje, fartuchy, fulary, garnitury, getry, kalesony, kamizelki, kamizelki na ryby, kapelusze, kaptury do ubrań, karczki koszul, kieszenie kwadratowe, kieszenie do odzieży, kołnierze, kołnierzyki, kombinezony, kombinezony dla narciarzy wodnych, koszule, koszulki, koszulki gimnastyczne, krawaty, kurtki, kurtki wełniane lub futrzane z kapturem, legginsy, majtki, mankiety, marynarki, mundury, mufki, nakrycia głowy, nauszники, ochraniacze, odzież, odzież gotowa, odzież na gimnastykę, odzież wodoodporna, odzież z dzianiny, odzież z imitacji skóry, odzież ze skóry, okrycia wierzchnie, osłony przed słońcem, palta, paski płócienne, pasy płócienne do przechowywania pieniędzy, peleryny, pikowane żakiety, piżamy, płaszczki, płaszczki kąpielowe, podkoszulki, podszewki do ubrań, podszewki gotowe, polary, potniki, prochowce, pulowery, rękawiczki, rękawiczki z jednym palcem, sari, serwetki z materiałów tekstylnych, skarpetki, slipy, spodnie, spodnice, stroje maskaradowe, sukienki, swetry, szale, szaliki, szorty, szelki, szlafroki, trykoty, T-shirty, ubrania, ubiory plażowe, ubrania dla kierowców, ubrania dla kolarzy, żakiety.

(111) **217445** (220) 2007 12 03 (210) 333569
(151) 2009 06 08 (441) 2008 03 17
(732) YAWA 8 Spółka z ograniczoną odpowiedzialnością,
Warszawa, PL.
(540) CRISTAL PARK
(510), (511) **36** administrowanie nieruchomości, agencje mieszkaniowe (nieruchomości), agencje nieruchomości, agencje pośrednictwa w handlu nieruchomościami, dzierżawa majątku nieruchomego, wycena nieruchomości, wynajmowanie mieszkań, wynajmowanie powierzchni biurowych, zarządzanie majątkiem nieruchomości, **37** budownictwo, budowa i naprawy magazynów, budowa pawilonów i sklepów targowych, budownictwo przemysłowe.

(111) **217446** (220) 2007 12 11 (210) 333922
(151) 2009 04 15 (441) 2008 03 17
(732) „INWATER” Spółka z o.o., Poznań, PL.
(540)



Kolor znaku: ciemnograny, gołębi, biały
(531) 26.13.25, 27.5.1, 29.1.13

(510), (511) **11** aparatura, urządzenia i instalacje do uzdatniania, oczyszczenia, dezynfekcji, filtrowania i zmiękczenia wody; sterylizatory do wody; filtry do wody, **37** instalowanie, montaż, konserwacja i naprawa urządzeń, aparatury i instalacji wymienionych w klasie 11, **42** usługi doradztwa z zakresu uzdatniania wody, usługi projektowe z zakresu uzdatniania wody, ekspertyzy i opinie dotyczące uzdatniania wody.

(111) **217447** (220) 2007 12 20 (210) 334355
(151) 2009 05 11 (441) 2008 03 31
(732) SMAK Serwis Spółka z ograniczoną odpowiedzialnością,
Łańcut, PL.
(540)



Kolor znaku: żółty, pomarańczowy, czarny, czerwony, biały, złoty
(531) 2.7.12, 25.1.15, 26.1.1, 27.5.1, 29.1.15
(510), (511) **29** sery.

(111) **217448** (220) 2007 12 24 (210) 334560
(151) 2009 05 20 (441) 2008 03 31
(732) „GAJEWSKI-PAKOWNIA JAJ” PRODUKCJA DROBIARSKA
Aneta Gajewska, Wrząca, PL.
(540) szczęśliwa kura
(510), (511) **29** mięso i jego przetwory, ekstrakty mięsne, podroby mięsne, pasztety, konserwy mięsne i mięsno-warzywne, tłuszcze zwierzęce, sosy mięsne, wyroby garmażeryjne zawarte w tej klasie, drób, ryby, potrawy na bazie ryb, dziczyzna, pasty do kanapek, mleko i wyroby z mleka, napoje na bazie mleka, jadalne oleje i tłuszcze, margaryna, owoce, warzywa i grzyby konserwowane, suszone, gotowane, owoce kandyzowane i mrożone, warzywa kwaszone, marynaty warzywne, pikle, sałatki owocowe i warzywne, sosy do sałat, żelatyna do celów spożywczych, galaretki, konfitury, dżemy, marmolada, konserwy, jaja, soki warzywne do przyrządzania potraw, sosy pomidorowe, przecier i koncentrat pomidorowy, produkty z nasion roślin strączkowych, bakalie, koncentraty spożywcze owocowe i warzywne, zupy, zupy błyskawiczne i typu instant, buliony, **30** kawa i namiastki kawy, herbata, herbaty owocowe, kakao i wyroby na bazie kakao, czekolada, ryż, kasze spożywcze, mąka, preparaty zbożowe, potrawy na bazie mąki, makarony, spaghetti, pizze, wyroby piekarnicze, wyroby cukiernicze i słodczy, lody i desery lodowe, lody w proszku, miód i namiastki miodu, cukier, ryż, kasze spożywcze, płatki zbożowe suszone, chipsy zbożowe, mrożone wyroby mączne, miód i namiastki miodu, drożdże, proszki do pieczenia, cukier waniliowy, sól, sole przyprawowe, musztarda, ocet, keczup, majonez, naturalne środki słodzące, soda oczyszczona, budynie, kisiel, preparaty aromatyczne, esencje spożywcze, sosy, sosy spożywcze, sosy do sałat, koncentraty spożywcze, przyprawy i mieszanki przyprawowe, przyprawy do potraw, recepturowe mieszanki przyprawowe do mięs, wędlin, wyrobów cukierniczych i piekarniczych, wyrobów garmażeryjnych, **31** świeże owoce w tym cytrusowe, jarzyny, warzywa, nasiona, ziarna, orzechy, orzeszki, rośliny i naturalne kwiaty, sadzonki, owoce runa leśnego, zioła świeże, grzyby, korzenie spożywcze, ziemniaki, pasza dla zwierząt, pokarm dla zwierząt, otręby, słoć.

(111) **217449** (220) 2007 12 24 (210) 334561
 (151) 2009 05 20 (441) 2008 03 31
 (732) „GAJEWSKI-PAKOWNIA JAJ” PRODUKCJA DROBIARSKA
 Aneta Gajewska, Wrząca, PL.
 (540) rodzina
 (510), (511) **29** mięso i jego przetwory, ekstrakty mięsne, podroby mięsne, pasztety, konserwy mięsne i mięsno-warzywne, tłuszcze zwierzęce, sosy mięsne, wyroby garmazeryjne zawarte w tej klasie, drób, ryby, potrawy na bazie ryb, dziczyzna, pasty do kanapek, mleko i wyroby z mleka, napoje na bazie mleka, jadalne oleje i tłuszcze, margaryna, owoce, warzywa i grzyby konserwowane, suszone, gotowane, owoce kandyzowane i mrożone, warzywa kwaszone, marynaty warzywne, pickle, sałatki owocowe i warzywne, sosy do sałat, żelatyna do celów spożywczych, galaretki, konfitury, dżemy, marmolada, konserwy, jaja, soki warzywne do przyrządzania potraw, sosy pomidorowe, przecier i koncentrat pomidorowy, produkty z nasion roślin strączkowych, bakalie, koncentraty spożywcze owocowe i warzywne, zupy, zupy błyskawiczne i typu instant, buliony, **30** kawa i namiastki kawy, herbata, herbaty owocowe, kakao i wyroby na bazie kakao, czekolada, ryż, kasze spożywcze, mąka, preparaty zbożowe, potrawy na bazie mąki, makarony, spaghetti, pizze, wyroby piekarnicze, wyroby cukiernicze i słodczyce, lody i desery lodowe, lody w proszku, miód i namiastki miodu, cukier, ryż, kasze spożywcze, płatki zbożowe suszone, chipsy zbożowe, mrożone wyroby mączne, miód i namiastki miodu, drożdże, proszki do pieczenia, cukier waniliowy, sól, sole przyprawowe, musztarda, ocet, keczup, majonez, naturalne środki słodzące, soda oczyszczona, budynie, kisiel, preparaty aromatyczne, esencje spożywcze, sosy, sosy spożywcze, sosy do sałat, koncentraty spożywcze, przyprawy i mieszanki przyprawowe, przyprawy do potraw, recepturowe mieszanki przyprawowe do mięs, wędlin, wyrobów cukierniczych i piekarniczych, wyrobów garmazeryjnych, **31** świeże owoce w tym cytrusowe, jarzyny, warzywa, nasiona, ziarna, orzechy, orzeszki, rośliny i naturalne kwiaty, sadzonki, owoce runa leśnego, zioła świeże, grzyby, korzenie spożywcze, ziemniaki, pasza dla zwierząt, pokarm dla zwierząt, otręby, słód.

(111) **217450** (220) 2008 01 09 (210) 334948
 (151) 2009 05 25 (441) 2008 04 14
 (732) AD.POINT Spółka z o.o., Warszawa, PL.
 (540) Antymotolista
 (510), (511) **35** reklama i promocja radiowa, i poprzez internet, badania rynku i opinii publicznej w tym poprzez sieci radiowe i poprzez internet, badania percepcji programów radiowych i telewizyjnych oraz analizy wyników, produkcja programów radiowych o charakterze biznesowym, usługi reklamowej agencji radiowej, monitorowanie radiowych mediów elektronicznych, zapis wybranych danych i określanie ich zawartości w sieciach, w skrzynkach poczty elektronicznej i w bazach danych, aranżacja wydarzeń w celach reklamowych, promocje i pośrednictwo w sprzedaży, sprzedaż czasu radiowego, w tym na rzecz sponsorów, reklama w sieci komputerowej, projektowanie i pośrednictwo w rozpowszechnianiu reklam radiowych i w sieci internet, uaktualnianie materiałów reklamowych, wprowadzanie reklamy radiowej do sieci internet, usługi pośrednictwa handlowego na rzecz osób trzecich w zakresie towarów i usług za pośrednictwem sieci łączności radiowej, sieci kablowych i bezprzewodowych, poszukiwania informacji w zbiorach komputerowych na rzecz osób trzecich, wypożyczanie czasu i powierzchni reklamowej w mediach komunikacji publicznej, wypożyczanie materiałów reklamowych, wytwarzanie serwisów informacyjnych, subskrypcja programów radiowych, promocja towarów i usług w kampaniach reklamowych, **38** emisja radiowa, transmisja dźwięku i informacji w tym programów i audycji radiowych poprzez cyfrowe i analogowe sieci przewodowe i bezprzewodowe, w tym on-line, off-line, przez internet, monitorowanie mediów elektronicznych i stacji radiowych poprzez nagrywanie wybranych audycji i informacji, retransmisja i transmisja programów radiowych na anteny telewizyjne, koprodukcje stacji radiowej ze stacjami telewizyjnymi, **41** usługi produkcji radiowej w zakresie nauczania, kształcenia, rozrywki oraz działalności sportowej i kulturalnej, oraz za pośrednictwem internetu, drogą telefonii komórkowej, on-line i na zlecenia, płatne i nieodpłatne, planowanie, aranżacja, produkcja i montaż programów wszelkiego rodzaju dla radia, on-line i na zlecenia, oraz dla wszelkiego typu mediów, produkcja, powielanie, prezentacje i użyczenie nagrań dźwiękowych, aranżacja, prowadzenie, reportaże z imprez o charakterze kultural-

nym, sportowym, edukacyjnym, usługi studia nagrań, prowadzenie on-line klubów, towarzyskich, klubów edukacyjnych i tematycznych na falach radiowych i w internecie, organizowanie i prowadzenie konkursów edukacyjnych, elektroniczne publikacje, w tym publikacje dźwięku, streaming dostarczany on-line z bazy danych lub z internetu, dostarczanie informacji dotyczących programów radiowych i telewizyjnych, imprez o charakterze rozrywkowym, muzycznym, sportowym i rekreacyjnym, nagrywanie nośników dźwięku.

(111) **217451** (220) 2008 01 09 (210) 334952
 (151) 2009 05 25 (441) 2008 04 14
 (732) AD.POINT Spółka z o.o., Warszawa, PL.
 (540) Turbo TOP
 (510), (511) **35** reklama i promocja radiowa, i poprzez internet, badania rynku i opinii publicznej w tym poprzez sieci radiowe i poprzez internet, badania percepcji programów radiowych i telewizyjnych oraz analizy wyników, produkcja programów radiowych o charakterze biznesowym, usługi reklamowej agencji radiowej, monitorowanie radiowych mediów elektronicznych, zapis wybranych danych i określanie ich zawartości w sieciach, w skrzynkach poczty elektronicznej i w bazach danych, aranżacja wydarzeń w celach reklamowych, promocje i pośrednictwo w sprzedaży, sprzedaż czasu radiowego, w tym na rzecz sponsorów, reklama w sieci komputerowej, projektowanie i pośrednictwo w rozpowszechnianiu reklam radiowych i w sieci internet, uaktualnianie materiałów reklamowych, wprowadzanie reklamy radiowej do sieci internet, usługi pośrednictwa handlowego na rzecz osób trzecich w zakresie towarów i usług za pośrednictwem sieci łączności radiowej, sieci kablowych i bezprzewodowych, poszukiwania informacji w zbiorach komputerowych na rzecz osób trzecich, wypożyczanie czasu i powierzchni reklamowej w mediach komunikacji publicznej, wypożyczanie materiałów reklamowych, wytwarzanie serwisów informacyjnych, subskrypcja programów radiowych, promocja towarów i usług w kampaniach reklamowych, **38** emisja radiowa, transmisja dźwięku i informacji w tym programów i audycji radiowych poprzez cyfrowe i analogowe sieci przewodowe i bezprzewodowe, w tym on-line, off-line, przez internet, monitorowanie mediów elektronicznych i stacji radiowych poprzez nagrywanie wybranych audycji i informacji, retransmisja i transmisja programów radiowych na anteny telewizyjne, koprodukcje stacji radiowej ze stacjami telewizyjnymi, **41** usługi produkcji radiowej w zakresie nauczania, kształcenia, rozrywki oraz działalności sportowej i kulturalnej, oraz za pośrednictwem internetu, drogą telefonii komórkowej, on-line i na zlecenia, płatne i nieodpłatne, planowanie, aranżacja, produkcja i montaż programów wszelkiego rodzaju dla radia, on-line i na zlecenia, oraz dla wszelkiego typu mediów, produkcja, powielanie, prezentacje i użyczenie nagrań dźwiękowych, aranżacja, prowadzenie, reportaże z imprez o charakterze kulturalnym, sportowym, edukacyjnym, usługi studia nagrań, prowadzenie on-line klubów, towarzyskich, klubów edukacyjnych i tematycznych na falach radiowych i w internecie, organizowanie i prowadzenie konkursów edukacyjnych, elektroniczne publikacje, w tym publikacje dźwięku, streaming dostarczany on-line z bazy danych lub z internetu, dostarczanie informacji dotyczących programów radiowych i telewizyjnych, imprez o charakterze rozrywkowym, muzycznym, sportowym i rekreacyjnym, nagrywanie nośników dźwięku.

(111) **217452** (220) 2008 01 21 (210) 335373
 (151) 2009 05 29 (441) 2008 04 28
 (732) „DROBIMEX” Spółka z o.o., Szczecin, PL.
 (540) DROBISIE
 (510), (511) **29** mięso, drób, dziczyzna, ekstrakty mięsne, konserwowane, mrożone, suszone, gotowane owoce i warzywa, galaretki, jaja, przetwory z mięsa i drobiu.

(111) **217453** (220) 2008 01 21 (210) 335376
 (151) 2009 05 29 (441) 2008 04 28
 (732) „DROBIMEX” Spółka z o.o., Szczecin, PL.
 (540) A LA MINUTE
 (510), (511) **29** mięso, drób, dziczyzna, ekstrakty mięsne, konserwowane, mrożone, suszone, gotowane owoce i warzywa, galaretki, jaja, przetwory z mięsa i drobiu.

(111) **217454** (220) 2008 01 21 (210) 335377
 (151) 2009 05 29 (441) 2008 04 28
 (732) „DROBIMEX” Spółka z o.o., Szczecin, PL.
 (540) A LA MINUTE’
 (510), (511) **29** mięso, drób, dziczyzna, ekstrakty mięsne, konserwowa-
 ne, mrożone, suszone, gotowane owoce i warzywa, galaretki, jaja,
 przetwory z mięsa i drobiu.

(111) **217455** (220) 2008 01 21 (210) 335390
 (151) 2009 05 29 (441) 2008 04 28
 (732) „EKO-DOMEX”-Paweł Bocheńczak, Zabrze, PL.
 (540)



Kolor znaku: niebieski, czerwony, czarny

(531) 24.13.1, 26.2.7, 27.5.1, 29.1.13
 (510), (511) **19** produkcja masy betonowej, produkcja prefabryka-
 tów betonowych, bloczków betonowych, płyt betonowych, kostki
 betonowej, krawężników betonowych, betonowych elementów
 konstrukcyjnych i instalacyjnych, **35** sprzedaż hurtowa i detaliczna
 cementu, piasku, żwiru, betonu, komponentów do produkcji be-
 tonu, bloczków betonowych, płyt betonowych, kostki betonowej,
 krawężników betonowych, betonowych elementów budowlanych,
 konstrukcyjnych i instalacyjnych, **37** wynajem maszyn i specjalistycz-
 nych urządzeń budowlanych, **39** transport specjalistyczny, wynajem
 samochodów łącznie z kierowcą, **42** badania techniczne i analizy
 techniczne w zakresie budownictwa i budowy dróg.

(111) **217456** (220) 2008 01 21 (210) 335405
 (151) 2009 06 09 (441) 2008 04 28
 (732) Anetta Zubrzycka, Warszawa, PL.
 (540)



Kolor znaku: zielony

(531) 27.5.1, 29.1.3
 (510), (511) **35** usługi w zakresie prowadzenia sprzedaży proszków,
 past i innych preparatów do czyszczenia zębów i protez zębowych,
 preparatów do pielęgnacji i profilaktyki jamy ustnej, preparatów i le-
 ków stomatologicznych oraz szczoteczek do zębów, **44** usługi w za-
 kresie stomatologii, chirurgii stomatologicznej, profilaktyki schorzeń
 jamy ustnej, ortodoncji i protetyki, usługi rentgenowskie związane
 z diagnostyką stomatologiczną, usługi w zakresie implantologii sto-
 matologicznej i periodontologii.

(111) **217457** (220) 2008 02 01 (210) 335952
 (151) 2009 04 21 (441) 2008 05 12
 (732) „MACTEL” Spółka z ograniczoną odpowiedzialnością,
 Szczecin, PL.
 (540)



Kolor znaku: czerwony, biały, czarny

(531) 26.1.2, 27.5.1, 29.1.13
 (510), (511) **09** kable optyczne (światłowodowy), programy komputerowe
 (software) ładowne, sterujące programy komputerowe systemu
 operacyjnego, modemy, odbiorniki (audio-wideo), kable światłowo-
 dowe, karty z obwodami zintegrowanymi, **38** łączność przez termi-
 nale komputerowe, przesyłanie informacji tekstowej i obrazowej

przez komputer, łączność przez sieć światłowodów, łączność telefo-
 niczna, przesyłanie informacji, usługi telefoniczne, telewizja kablo-
 wa, **42** instalacje oprogramowania komputerowego, projektowanie
 oprogramowania komputerowego, wypożyczanie oprogramowania
 komputerowego.

(111) **217458** (220) 2008 02 06 (210) 336214
 (151) 2009 04 27 (441) 2008 05 12
 (732) Eveready Battery Company, Inc., St. Louis, US.
 (540) FREE YOUR SKIN
 (510), (511) **08** maszynki do golenia oraz ostrza i/lub nożyki maszy-
 nek do golenia.

(111) **217459** (220) 2008 02 12 (210) 336491
 (151) 2009 06 24 (441) 2008 05 26
 (732) M.W. TRADE Spółka Akcyjna, Wrocław, PL.
 (540)



Kolor znaku: zielony, niebieski

(531) 27.5.1, 29.1.12
 (510), (511) **35** doradztwo w zakresie prowadzenia działalności go-
 spodarczej i zarządzania, zarządzanie działalnością gospodarczą;
 zarządzanie bazami danych; badanie rynku i opinii publicznej; or-
 ganizacja targów i wystaw; pośrednictwo pracy; usługi sekretarskie;
 wynajem maszyn i urządzeń biurowych, **36** usługi leasingowe; usługi
 kredytowe; pośrednictwo finansowe; pośrednictwo w obrocie nie-
 ruchomościami; zarządzanie nieruchomościami, **42** przetwarzanie
 danych, doradztwo w zakresie sprzętu komputerowego.

(111) **217460** (220) 2008 02 18 (210) 336814
 (151) 2009 07 01 (441) 2008 05 26
 (732) „BRW” Spółka z o.o., Mielec, PL.
 (540) gal

(510), (511) **20** wyroby stolarstwa meblowego, zestawy meblowe,
 meble biurowe, szkolne i kuchenne; fronty meblowe, fotele, kanapy,
 komody, kontuary, kredensy, krzesła, ławy, lustra, łóżka, półki, pudeł-
 ka drewniane lub z tworzyw sztucznych, sekretery, skrzynie, kufry,
 sofy, stojaki, stoły, szafy, szafki, szkatułki, szuflady, taborety, toaletki.

(111) **217461** (220) 2008 02 20 (210) 336877
 (151) 2009 06 17 (441) 2008 05 26
 (732) OCEANIC S.A., Sopot, PL.
 (540) NIFUX
 (510), (511) **05** produkty farmaceutyczne.

(111) **217462** (220) 2008 02 25 (210) 337077
 (151) 2009 06 05 (441) 2008 06 09
 (732) „BRW” Spółka z o.o., Mielec, PL.
 (540) sorrento

(510), (511) **20** wyroby stolarstwa meblowego, zestawy meblowe,
 meble biurowe, szkolne i kuchenne; fotele, kanapy, komody, kontuary,
 kredensy, krzesła, ławy, lustra, łóżka, materace do łóżek, poduszki, pół-
 ki, pudełka drewniane lub z tworzyw sztucznych, sekretery, skrzynie,
 kufry, sofy, stojaki, stoły, szafy, szafki, szkatułki, szuflady, taborety, toa-
 letki, wałki, wieszaki na ubrania, wózki meblowe, zagłówki meblowe.

(111) **217463** (220) 2008 02 27 (210) 337268
 (151) 2009 06 09 (441) 2008 06 09
 (732) Spółdzielnia Mleczarska Polmlek-Mačkowy, Gdańsk, PL.
 (540)



Kolor znaku: ciemnoniebieski, biały, żółty, fioletowy
 (531) 1.3.1, 26.4.2, 26.11.2, 27.5.1, 29.1.14

(510), (511) **29** mleko, mleczne produkty, **35** prowadzenie sklepu lub hurtowni z artykułami spożywczymi, artykułami tytoniowymi, zbożem, nasionami zbóż, paszą dla zwierząt, paliwami, prowadzenie sieci punktów skupu mleka, **36** dzierżawa majątku nieruchomego, **37** obsługa i naprawa samochodów, pranie, **39** przewóz samochodami ciężarowymi, **42** laboratoryjne badania bakteriologiczne, badania chemiczne.

(111) **217464** (220) 2008 02 27 (210) 337269
 (151) 2009 06 09 (441) 2008 06 09
 (732) Spółdzielnia Mleczarska Polmlek-Maćkowy, Gdańsk, PL.
 (540)



Kolor znaku: ciemnoniebieski, niebieski, jasnoniebieski
 (531) 27.5.1, 29.1.4
 (510), (511) **29** mleko, mleczne produkty, napoje z przewagą mleka.

(111) **217465** (220) 2008 02 27 (210) 337270
 (151) 2009 06 09 (441) 2008 06 09
 (732) Spółdzielnia Mleczarska Polmlek-Maćkowy, Gdańsk, PL.
 (540)



Kolor znaku: ciemnoniebieski, żółty, biały, czerwony, jasnoniebieski, niebieski
 (531) 24.15.1, 25.5.1, 26.1.1, 26.7.7, 27.5.1, 29.1.14
 (510), (511) **29** mleko, mleczne produkty, napoje z przewagą mleka.

(111) **217466** (220) 2008 02 27 (210) 337271
 (151) 2009 06 09 (441) 2008 06 09
 (732) Spółdzielnia Mleczarska Polmlek-Maćkowy, Gdańsk, PL.
 (540)



Kolor znaku: szary, ciemnoniebieski, biały, czerwony
 (531) 24.15.1, 26.1.1, 27.5.1, 29.1.14
 (510), (511) **29** mleko, mleczne produkty, napoje z przewagą mleka.

(111) **217467** (220) 2008 02 28 (210) 337305
 (151) 2009 06 23 (441) 2008 06 09

(732) MEDMESS Kropaczewski i S-ka Spółka Komandytowa, Warszawa, PL.
 (540)



Kolor znaku: niebieski
 (531) 27.5.1, 29.1.4
 (510), (511) **09** urządzenia i przyrządy elektryczne, wagowe, pomiarowe, **10** aparatura i instrumenty medyczne.

(111) **217468** (220) 2008 02 28 (210) 337371
 (151) 2009 06 24 (441) 2008 06 09
 (732) Lidl Stiftung & Co. KG, Neckarsulm, DE.
 (540)



Kolor znaku: żółty, czerwony, biały, granatowy
 (531) 9.1.10, 26.11.2, 27.5.1, 29.1.14
 (510), (511) **29** mięso i kielbasy; produkty mięsne i wędliniarskie, konserwy mięsne i kielbasiane, galaretki mięsne, ekstrakty mięsne, gotowe posiłki składające się z mięsa lub kielbasy czy produktów mięsnych i wędliniarskich oraz warzyw, wszystkie wymienione towary również w postaci konserw.

(111) **217469** (220) 2008 05 14 (210) 340884
 (151) 2009 05 08 (441) 2008 08 18
 (732) Przedsiębiorstwo Handlowo-Usługowe „TOP”
 Tomasz Kominko, Sucha Beskidzka, PL.
 (540)



(531) 27.5.1
 (510), (511) **09** okulary słoneczne, gogle, **35** usługi sprzedaży detalicznej i/lub hurtowej okularów słonecznych, okularów korekcyjnych, gogli, etui i pokrowców na okulary, ściereczek okularowych, stojaków na okulary i akcesoria optyczne, smycze do telefonów komórkowych, sznurowadła i gumki do zawieszania okularów, czapki, rękawiczki.

(111) **217470** (220) 2008 04 03 (210) 339125
 (151) 2009 08 12 (441) 2008 07 07
 (732) „UNIMOT EXPRESS” Spółka z ograniczoną odpowiedzialnością, Warszawa, PL.
 (540)



Kolor znaku: granatowy, czerwony
 (531) 3.3.1, 27.5.1, 29.1.12
 (510), (511) **04** alkohol jako paliwo, benzyna, paliwo do diesla, paliwo, oleje do smarowania, oleje napędowe, oleje przemysłowe, oleje palne, oleje silnikowe, tłuszcze do smarowania, smary, paliwo silnikowe, paliwo gazowe, paliwo na bazie alkoholu, dodatki niechemiczne do paliw silnikowych, gazy zestalone jako paliwo.

(111) **217471** (220) 2008 09 22 (210) 345103
 (151) 2009 07 06 (441) 2009 01 05

(732) „PROSTAF” Aleksander Łączzak, Marek Trzaskowski
Spółka Jawna, Poznań, PL.
(540)



(531) 1.7.6, 27.5.1, 27.5.21
(510), (511) 09 okulary przeciwsłoneczne.

(111) 217472 (220) 2006 10 19 (210) 316951
(151) 2009 08 11 (441) 2007 01 22
(732) DELIC-POL Spółka Akcyjna, Kamyk, PL.
(540)



Kolor znaku: biały, czerwony, żółty, pomarańczowy, brązowy,
niebieski, zielony, beżowy
(531) 4.3.3, 8.1.9, 26.11.13, 27.5.1, 29.1.15
(510), (511) 30 ciastka, wyroby ciastkarskie, wyroby cukiernicze.

(111) 217473 (220) 2007 12 18 (210) 334237
(151) 2009 04 27 (441) 2008 03 31
(732) United Way of America, Alexandria, US.
(540)



(531) 2.1.16, 2.1.25, 2.9.14, 26.1.1, 26.1.3, 26.1.14, 27.5.1, 27.5.2
(510), (511) 35 usługi dla stowarzyszeń w zakresie promocji interesów i potrzeb zrzeszonych organizacji zaangażowanych w charytatywną zbiórkę funduszy na ochronę zdrowia oraz usługi socjalne, 36 usługi w zakresie zbiórki datków pieniężnych na organizacje świadczące usługi socjalne.

(111) 217474 (220) 2007 03 12 (210) 322458
(151) 2009 04 24 (441) 2007 06 25
(732) CSV Spółka z ograniczoną odpowiedzialnością, Szczecin, PL.
(540)



Kolor znaku: granatowy, niebieski
(531) 27.5.1, 29.1.4
(510), (511) 01 rozpuszczalniki, preparaty gruntujące, 02 farby, lakiery, bejce, bejcolakiery, impregnaty do drewna, środki do konserwacji i zabezpieczania drewna oraz kamieni, minia, pasty i oleje do konserwacji drewna, rozcieńczalniki i rozpuszczalniki do farb i lakierów, 17 substancje do izolacji przeciw wilgoci w budynkach, zaprawy izolacyjne, środki do iniekcji wgłębnej, farby izolacyjne, 19 zaprawy budowlane, tynki cementowe, gipsowe, z żywicy i tworzyw sztucznych, masy samopoziomujące, wyrównujące.

(111) 217475 (220) 2007 10 10 (210) 331240
(151) 2009 07 03 (441) 2008 01 21
(732) KRIS-TOUR S.C. Andrzej Kawałiło, Krzysztof Kawałiło,
Trzebnica, PL.
(540)



Kolor znaku: złoty, jasnoseledynowy
(531) 1.3.2, 1.3.16, 27.5.1, 29.1.12
(510), (511) 39 usługi agencji turystycznych związanych z organizowaniem wycieczek, podróży, pośrednictwo w sprzedaży tych usług.

(111) 217476 (220) 2004 05 07 (210) 280467
(151) 2009 06 23 (441) 2004 08 09
(732) „STEINPOL MEBLE” Sp. z o.o., Rzepin, PL.
(540)



Kolor znaku: czerwony, szary
(531) 26.4.1, 26.11.3, 27.5.1, 29.1.12
(510), (511) 20 meble.

(111) 217477 (220) 2006 10 25 (210) 317202
(151) 2009 05 21 (441) 2007 02 05
(732) LIPIŃSCY DOMY Ludwika Juchniewicz-Lipińska, Wrocław, PL.
(540)



(531) 27.5.1
(510), (511) 16 afisze, albumy, makiety architektoniczne, broszury, czasopisma, periodyki, katalogi, poradniki, gazety, książki, publikacje drukowane, mapy, fotografie, grafiki, rysunki, 35 dystrybucja materiałów reklamowych, dystrybucja przedmiotów-nośników reklamy oznaczonych znakiem towarowym: apaszki jedwabne, baloniki, bandanki, banery, bezrękawniki, bloczki post-it, bluzy, bombki, breloczki, chorągiewki, clipboardy, czapki, daszki, długopisy, elektroniczne urządzenia do tłumaczeń językowych, elektroniczne urządzenia ze słownikiem, etui skórzane na długopisy, etui skórzane na wizytówki, galanteria odzieżowa damska i męska, galanteria skórzana, galanteria papierowa, kalendarze, kalkulatory, kapelusze, karafki, konstrukcje dmuchane i balony, kosmetyczki, kosmetyki, koszulki polo, krawaty, krzeselka, kubki, kurtki, latawce, linijki, maskotki, materiały biurowe i szkolne, pudełka, naklejki i nalepki, notesy, obrusy, odtwarzacze płyt kompaktowych i kaset, ołówki, opakowania na napoje, organizery, otwieracze do butelek, papiery pakowe, parasole, parasolki, parawany, para jedwabne, piłki, piórniki, plecaki, podkładki pod kubki, kieliszki i szklanki, podkładki pod mysz, pokrowce na telefon, portfele, postery, radioodbiorniki, rękawiczki, ręczniki, sakwy rowerowe, sakwy podróżne, samochodowe osłony przeciwsłoneczne, siatki, skrobaczki do szyb, słodczyce, standy, stroje dla personelu, szale, szaliki, świece, tablice, teczki skórzane, termosy, tłumacze polsko-angielskie, torby i torebki, torciki, trąbki, T-shirty, wizytowniki, wody perfumowane i perfumy, worki żeglarskie, wyroby ze szkła i porcelany, zabawki, zegary ściennie, zegarki, znaczki z logo, edycja tekstów, prenumerata czasopism, organizowanie wystaw i targów

w celach handlowych i reklamowych, usługi reklamowe za pośrednictwem prasy, radia, telewizji, Internetu i w reklamie zewnętrznej, wynajem czasu i miejsca na reklamę, publikowanie tekstów reklamowych, **41** usługi publikowania w formie drukowanej, elektronicznej, w formie zapisanych nośników obrazu i dźwięku-tekstów innych niż reklamowe, książek, broszur, poradników, katalogów, czasopism i gazet, udostępnianie za pośrednictwem Internetu, książek, broszur, katalogów, poradników, czasopism, gazet, organizacja sympozjów i szkoleń związanych z wdrażaniem nowych rozwiązań w budownictwie.

(111) **217478** (220) 2007 08 20 (210) 329121
 (151) 2009 05 21 (441) 2007 11 26
 (732) HORECA ONLINE Spółka z ograniczoną odpowiedzialnością, Łódź, PL.
 (540) FOODOO
 (510), (511) **43** kawiarnie, bary, restauracje, przygotowanie posiłków i napojów oraz ich dostawa, rezerwacja miejsc w restauracjach.

(111) **217479** (220) 2007 09 22 (210) 330457
 (151) 2009 04 09 (441) 2008 02 18
 (732) MOKATE Spółka Akcyjna, Ustroń, PL.
 (540)



Kolor znaku: niebieski, błękitny, żółty, zielony, biały, czerwony, szary, brązowy, fioletowy, szary
 (531) 1.15.5, 6.1.2, 11.3.3, 11.3.14, 23.1.25, 25.1.1, 27.5.1, 29.1.15
 (510), (511) **30** herbata, herbata z alkoholem.

(111) **217480** (220) 2007 12 06 (210) 333770
 (151) 2009 06 23 (441) 2008 03 17
 (732) TEVA KUTNO Spółka Akcyjna, Kutno, PL.
 (540) AMEPIX
 (510), (511) **05** produkty farmaceutyczne, leki, substancje dietetyczne dla celów leczniczych, leki wspomagające leczenie, żywność dietetyczna dla celów leczniczych, suplementy diety do celów leczniczych, preparaty witaminowe, preparaty z mikroelementami.

(111) **217481** (220) 2007 12 07 (210) 333810
 (151) 2009 04 28 (441) 2008 03 17
 (732) Andrzej Zamojski, Warszawa, PL.
 (540)



Kolor znaku: czerwony, biały
 (531) 26.4.9, 27.5.1, 29.1.12
 (510), (511) **43** usługi gastronomiczne; przygotowywanie i dostarczanie żywności dla odbiorców zewnętrznych; usługi barów, snack barów i restauracji; zaopatrywanie w żywność i napoje; usługi cateringu.

(111) **217482** (220) 2007 12 07 (210) 333811
 (151) 2009 04 20 (441) 2008 03 17
 (732) Andrzej Zamojski, Warszawa, PL.

(540)



Kolor znaku: czerwony, biały
 (531) 26.4.9, 27.5.1, 29.1.12
 (510), (511) **43** usługi gastronomiczne; przygotowywanie i dostarczanie żywności dla odbiorców zewnętrznych; usługi barów, snack barów i restauracji; zaopatrywanie w żywność i napoje; usługi cateringu.

(111) **217483** (220) 2007 12 07 (210) 333812
 (151) 2009 04 20 (441) 2008 03 17
 (732) Andrzej Zamojski, Warszawa, PL.
 (540)



Kolor znaku: czerwony, biały
 (531) 26.4.9, 27.5.1, 29.1.12
 (510), (511) **43** usługi gastronomiczne; przygotowywanie i dostarczanie żywności dla odbiorców zewnętrznych; usługi barów, snack barów i restauracji; zaopatrywanie w żywność i napoje; usługi cateringu.

(111) **217484** (220) 2007 12 12 (210) 333936
 (151) 2009 04 15 (441) 2008 03 17
 (732) Arkadiusz Jakubowski, Warszawa, PL.
 (540)



Kolor znaku: czerwony, pomarańczowy, żółty, biały
 (531) 26.1.2, 26.13.25, 27.5.1, 29.1.14
 (510), (511) **30** ciasta, ciastka, wyroby cukiernicze, słodczyce, lody.

(111) **217485** (220) 2007 12 17 (210) 334182
 (151) 2009 06 24 (441) 2008 03 31
 (732) P.P.H.U. NOVA Sp. z o.o., Tarnowiec, PL.
 (540)



Kolor znaku: brązowy, beżowy
 (531) 5.1.3, 5.1.5, 27.5.1, 29.1.12
 (510), (511) **14** przybory do użytku w gospodarstwie domowym z metalami szlachetnymi, **20** regały, skrzynie niemetalowe, **21** przybory do użytku w gospodarstwie domowym nie z metali szlachetnych.

(111) **217486** (220) 2008 01 03 (210) 334771
 (151) 2009 05 21 (441) 2008 04 14
 (732) POLBITA Spółka z o.o., Warszawa, PL.

(540) mySecret

(510), (511) **03** kremy, emulsje, płyny, żele, oliwki, balsamy do skóry, maseczki do twarzy, podkłady barwiące, pudry do makijażu, mydła po kąpieli, mydła toaletowe, mydła dezodoryzujące, perfumy, wody toaletowe, wody kolońskie, środki do kąpieli i pod prysznic, środki do pielęgnacji włosów, w tym: środki do barwienia i rozjaśniania włosów, środki do trwałej ondulacji, środki do prostowania włosów, środki do mycia włosów-szampony, w tym przeciwłupieżowe, odżywkki i balsamy do włosów, środki do utrwalania fryzury: lakiery do włosów, pianki, żele, woski, brylantyny, środki do makijażu i demakijażu, środki przeznaczone do pielęgnacji i malowania ust, środki do pielęgnacji zębów i jamy ustnej, środki do pielęgnacji i malowania paznokci, środki do higieny zewnętrznych narządów płciowych, środki do opalania i chroniące przed promieniowaniem ultrafioletowym, środki do samoopalania, środki do rozjaśniania skóry, środki przeciw zmarszczkom, środki do prania i czyszczenia stosowane w gospodarstwach domowych, chusteczki nasączone płynami kosmetycznymi, sztuczne rzęsy, preparaty do mocowania sztucznych rzęs, **08** nożyczki do przycinania brody, cążki do obcinania paznokci, gilotyńki do paznokci, cążki do skórek, pilniki do paznokci, polerki do paznokci, maszynki do golenia, przybory do depilacji, pęsety do rzęs, nożyczki do przycinania paznokci, **14** bransoletki, naszyjniki, wisiorki, kolczyki do uszu i ciała, pierścionki, obrączki, breloczki, broszki, łańcuszki ozdobne, amulety, zegarki na rękę, biżuteria komórkowa, biżuteria ze szkła sztrasowego, spinki i szpilki do krawatów, spinki do mankietów, medaliony, szpilki ozdobne, **18** torebki damskie, torby podróżne na ubrania, **21** szczotki do włosów, szczoteczki do zębów, grzebienie, gąbki toaletowe, **25** odzież, obuwie, nakrycia głowy, **26** ozdoby do włosów, spinki do włosów.

(111) **217487** (220) 2008 01 07 (210) 334830
(151) 2009 06 04 (441) 2008 04 14
(732) „PLI LOGISTIK & SERVICE” Sp. z o.o., Poznań, PL.
(540)

PLI LOGISTIK & SERVICE

Kolor znaku: czerwony, czarny

(531) 27.5.1, 29.1.12

(510), (511) **12** samochody osobowe i ciężarowe, przyczepy, motocykle, silniki do pojazdów, skrzynie biegów, ogumienie do kół pojazdów, karoserie samochodowe, **37** usługi w zakresie naprawy, konserwacji i mycia samochodów, usługi w zakresie obsługi samochodów, **39** usługi transportowe w przewozie towarów samochodami ciężarowymi, spedycja, wynajem środków transportu samochodowego ciężarowego i samochodów osobowych, wynajmowanie magazynów i prowadzenie punktów przeładunkowych, przechowywanie towarów na składowiskach, usługi logistyczne w zakresie transportu, magazynowania i przeładowywania towarów.

(111) **217488** (220) 2008 01 25 (210) 335627
(151) 2009 06 09 (441) 2008 04 28
(732) „As” Spółka z ograniczoną odpowiedzialnością, Radom, PL.
(540)

AS
FABRYKA DRÓG

Kolor znaku: granatowy, czerwony, biały

(531) 7.11.10, 27.5.1, 29.1.13

(510), (511) **19** wyroby z betonu dla budownictwa, materiały budowlane i drogowe, masy bitumiczne, **37** usługi budowlano-remontowe dla autostrad, dróg, lotnisk, obiektów sportowych, utrzymanie przejezdności dróg.

(111) **217489** (220) 2008 02 08 (210) 336093
(151) 2009 07 01 (441) 2008 05 12
(732) Edward Łabowicz, Kłodzko, PL.

(540)

NANO

Kolor znaku: niebieski, czarny

(531) 26.4.2, 27.5.1, 29.1.12

(510), (511) **28** sprzęt wędkarski.

(111) **217490** (220) 2008 02 06 (210) 336192
(151) 2009 05 19 (441) 2008 05 12
(732) ADA-PLUS Adam Lewandowicz, Mariusz Stempski
Spółka Jawna, Toruń, PL.
(540)

ADA PLUS

(531) 24.17.5, 27.5.1, 27.5.17, 27.5.21

(510), (511) **14** amulety, biżuteria, szkatułki na biżuterię z metali szlachetnych, bransoletki, breloczki, budziki, cygarnice z metali szlachetnych, figurki z metali szlachetnych, kamienie półszlachetne, kamienie szlachetne, klipsy, kolczyki, spinki i szpilki do krawatów, łańcuszki, spinki do mankietów, medaliony, naszyjniki, obrączki, papierośnice z metali szlachetnych, ozdoby ze srebra, ozdoby ze złota, wyroby z tombaku, zegarki, bransoletki do zegarków, zegary, **30** biszkopty, chałwa, chipsy, ciasta, ciastka, cukierki, czekolada, galaretki owocowe, gofry, herbatniki, herbata, kakao, karmelki, kawa, krakersy, lody spożywcze, marcepan, pastylki-cukierki, piernik, pierniki, pomadki, pralinki, słodycze, wyroby cukiernicze, **39** dostarczanie towarów, zaopatrzenie, pakowanie towarów, pakowanie produktów, składowanie towarów, usługi kurierskie, agencje turystyczne.

(111) **217491** (220) 2008 02 06 (210) 336193
(151) 2009 05 19 (441) 2008 05 12
(732) ADA-PLUS Adam Lewandowicz, Mariusz Stempski
Spółka Jawna, Toruń, PL.

(540) APLUS SREBRO

(510), (511) **14** amulety, biżuteria, szkatułki na biżuterię z metali szlachetnych, bransoletki, breloczki, budziki, cygarnice z metali szlachetnych, figurki z metali szlachetnych, kamienie półszlachetne, kamienie szlachetne, klipsy, kolczyki, spinki i szpilki do krawatów, łańcuszki, spinki do mankietów, medaliony, naszyjniki, obrączki, papierośnice z metali szlachetnych, ozdoby ze srebra, ozdoby ze złota, wyroby z tombaku, zegarki, bransoletki do zegarków, zegary, **30** biszkopty, chałwa, chipsy, ciasta, ciastka, cukierki, czekolada, galaretki owocowe, gofry, herbatniki, herbata, kakao, karmelki, kawa, krakersy, lody spożywcze, marcepan, pastylki-cukierki, piernik, pierniki, pomadki, pralinki, słodycze, wyroby cukiernicze, **39** dostarczanie towarów, zaopatrzenie, pakowanie towarów, pakowanie produktów, składowanie towarów, usługi kurierskie, agencje turystyczne.

(111) **217492** (220) 2008 02 07 (210) 336290
(151) 2009 05 15 (441) 2008 05 12
(732) Zieleń i Ty Krystyna i Robert Milczarek s.c., Warszawa, PL.
(540)

ZIELEŃ
TY

Kolor znaku: zielony, czarny

(531) 5.3.6, 27.5.1, 29.1.12

(510), (511) **39** transport samochodowy, przewożenie ładunków, **40** ścinanie i przycinanie drzew, **44** projektowanie, zakładanie i pielęgnacja ogrodów, trawników, kompozycje kwiatowe.

(111) **217493** (220) 2008 02 11 (210) 336468
 (151) 2009 06 24 (441) 2008 05 26
 (732) Avanagard Travel S.C. Girolamo Palazzo,
 Bożena Miller-Palazzo, Katowice, PL.
 (540)



Kolor znaku: brązowy i odcienie, biały
 (531) 2.3.22, 2.9.19, 4.1.1, 27.5.1, 29.1.12
 (510), (511) **43** usługi zaopatrzenia w żywność i napoje jak: bary szybkiej obsługi, usługi barowe, kafeterie, kawiarnie, przygotowywanie dań (żywność i napoje) na zamówienie oraz ich dostawa, restauracje, restauracje samoobsługowe, snack-bary, stołówki, wypożyczanie krzeseł, stołów, bielizny stołowej i szklanej zastawy stołowej; tymczasowe zakwaterowanie jak: domy turystyczne, hotele, motele, rezerwowanie i wynajmowanie noclegów, rezerwacja miejsc w pensjonatach, rezerwacje hotelowe, wynajmowanie mieszkań na pobyt czasowy, rezerwacje kwater, wynajmowanie sal na posiedzenia.

(111) **217494** (220) 2008 02 22 (210) 336988
 (151) 2009 06 02 (441) 2008 05 26
 (732) EKOTEXBUD Spółka z ograniczoną odpowiedzialnością,
 Bielsko-Biała, PL.
 (540)



Kolor znaku: niebieski, czarny
 (531) 5.3.11, 27.5.1, 29.1.12
 (510), (511) **37** usługi budowlane, naprawy, usługi instalacyjne, **39** transport, **42** naukowe i techniczne usługi i badania oraz ich projektowanie.

(111) **217495** (220) 2008 02 27 (210) 337260
 (151) 2009 06 18 (441) 2008 06 09
 (732) Ardagh Glass Wyszków S.A., Wyszków, PL.
 (540)



(531) 19.7.1, 19.11.9, 27.7.1
 (510), (511) **21** słoje, słoiki, butle, butelki i gąsiory szklane; opakowania, pojemniki i naczynia szklane, **35** prowadzenie sklepów i hurtowni ze słojami, butelkami, gąsiorami, opakowaniami, pojemnikami i naczyniami szklanymi oraz zamknięciami do nich.

(111) **217496** (220) 2008 02 29 (210) 337430
 (151) 2009 05 20 (441) 2008 06 09
 (732) PANAS TRANSPORT Przemysław Panas, Zwierzyniec, PL.
 (540) PANAS TRANSPORT
 (510), (511) **39** transport drogowy i powietrzny, spedycja, wynajem środków transportu z kierowcą.

(111) **217497** (220) 2008 03 03 (210) 337535
 (151) 2009 07 03 (441) 2008 06 09

(732) Jacek Miśkowiec, Kamieniec Wrocławski, PL.
 (540)



Kolor znaku: czerwony, czarny, biały
 (531) 12.1.17, 27.5.1, 29.1.13
 (510), (511) **20** meble, drzwi przesuwne do mebli, **37** usługi stolarskie związane z naprawą i montażem mebli, **40** usługi stolarstwa meblowego.

(111) **217498** (220) 2008 04 22 (210) 338398
 (151) 2009 06 29 (441) 2008 08 04
 (732) Gmina Rawicz, Rawicz, PL.
 (540) Rawicz zawsze otwarty
 (510), (511) **16** publikacje, **21** ceramika-wyroby dla gospodarstwa domowego, **25** T-shirty.

(111) **217499** (220) 2008 03 25 (210) 338651
 (151) 2009 06 22 (441) 2008 07 07
 (732) Przedsiębiorstwo Produkcyjno-Handlowo-Usługowe
 „YORIK” s.c. Maciej Matuszczyk, Maciej Popławski,
 Robert Popławski, Sebastian Wach, Częstochowa, PL.
 (540)



Kolor znaku: zielony, niebieski, biały, różowy, piaskowy
 (531) 5.5.19, 27.5.1, 29.1.15
 (510), (511) **25** bielizna damska, bielizna nocna, biustonosze, majtki, piżamy.

(111) **217500** (220) 2008 03 25 (210) 338655
 (151) 2009 06 22 (441) 2008 07 07
 (732) Przedsiębiorstwo Produkcyjno-Handlowo-Usługowe
 „YORIK” s.c. Maciej Matuszczyk, Maciej Popławski,
 Robert Popławski, Sebastian Wach, Częstochowa, PL.
 (540) DESU
 (510), (511) **25** bielizna damska, bielizna nocna, biustonosze, majtki, piżamy, **35** sprzedaż detaliczna i hurtowa bielizny damskiej (sklepy i salony).

(111) **217501** (220) 2008 04 07 (210) 339246
 (151) 2009 07 03 (441) 2008 07 21
 (732) KALIMBA Natalia Luniak, Warszawa, PL.
 (540)



Kolor znaku: różowy, zielony, czarny
 (531) 22.1.15, 26.1.1, 27.5.1, 29.1.13
 (510), (511) **16** przybory szkolne w formie artykułów piśmiennych, **28** zabawki, gry, gry planszowe, piłki do gry, **35** usługi prowadzenia sprzedaży zabawek.

(111) **217502** (220) 2008 04 07 (210) 339247
 (151) 2009 07 03 (441) 2008 07 21
 (732) KALIMBA Natalia Luniak, Warszawa, PL.
 (540)



Kolor znaku: pomarańczowy, biały, czarny
 (531) 3.1.6, 26.1.1, 27.5.1, 29.1.13
 (510), (511) **43** kawiarnie, restauracje.

(111) **217503** (220) 2007 10 31 (210) 332270
 (151) 2009 04 27 (441) 2008 02 04
 (732) Telewizja Polska Spółka Akcyjna, Warszawa, PL.
 (540) Pogoda na piątek

(510), (511) **09** nośniki do rejestracji dźwięku i danych, płyty, dyski z nagraniami, automaty sprzedające przez wrzucenie monety, sprzęt przetwarzający dane i komputery, audiowizualne urządzenia do nauki, urządzenia do transmisji multimedialnych, karty magnetyczne, pióra elektroniczne, suflery telewizyjne, programy komputerowe, telewizyjne, audycje, filmy i reportaże utrwalane w formie multimedialnej, gry telewizyjne i komputerowe, **16** wydawnictwa, czasopiśma, książki, albumy, broszury, periodyki i publikacje nieperiodyczne, fotografie, materiały piśmienne, kleje do materiałów piśmiennych lub do celów domowych, artykuły szkoleniowe i instruktażowe, adresarki, karty z życzeniami, **28** gry i zabawki, artykuły sportowe i gimnastyczne nie ujęte w innych klasach, ozdoby choinkowe, karty do gry, **35** usługi reklamowe i produkcja reklam w systemie multimedialnym, usługi marketingu i public relations, zgrupowanie na rzecz osób trzecich różnych towarów w sklepie wielobranżowym i w hurtowni: sprzętu, artykułów i programów multimedialnych, gier telewizyjnych i komputerowych, gier, zabawek i artykułów: kosmetycznych, higienicznych i opatrunkowych, odzieżowych, spożywczych, sportowych i wydawnictw, **38** przekazywanie fonii i/lub wizji także w systemie cyfrowym poprzez sieci komunikacyjne, w tym sieć telewizyjną, satelitarną i Internet, rozpowszechnianie programów, reportaży i konkursów telewizyjnych lub radiowych, teleturniejów, zbieranie i przekazywanie wiadomości poprzez sieci komunikacyjne, w tym sieć telewizyjną, satelitarną i Internet, usługi teletekstowe i audiotekstowe, usługi organizowania systemów transmisyjnych, **41** organizowanie, montaż i produkcja programów i imprez artystycznych, estradowych, sportowych, rekreacyjnych, usługi organizowania nauki i szkoleń w dziedzinie multimedialnej, organizowanie konkursów, organizowanie imprez o charakterze edukacyjnym i kulturalnym, usługi w zakresie interaktywnych programów i gier odtwarzanych za pośrednictwem sieci komputerowych i komunikacyjnych, usługi wynajmu nagrań i studiów nagrań, produkcja filmów, realizacja spektakli, realizowanie usług teleteksowych i audiotekstowych, **42** opracowywanie i wdrażanie programów komputerowych, wykonywanie opinii i badań w dziedzinie multimedialnej, prognozy pogody.

(111) **217504** (220) 2007 10 31 (210) 332253
 (151) 2009 04 23 (441) 2008 02 04
 (732) CREDITFIELD Spółka z o.o., Warszawa, PL.
 (540) CREDITFIELD

(510), (511) **36** usługi i doradztwo finansowe, usługi informacyjne, konsultacyjne oraz pośrednictwa dotyczące sfery finansowania inwestycji i kredytów, pośrednictwo kredytowe, pośrednictwo w zakresie kredytów hipotecznych.

(111) **217505** (220) 2007 10 31 (210) 332252
 (151) 2009 04 23 (441) 2008 02 04
 (732) PUHIT Spółka Akcyjna, Warszawa, PL.
 (540) doho

(510), (511) **35** administrowanie hotelami, wynajmowanie miejsc na umieszczanie ogłoszeń i reklam, usługi reklamowe, umieszczanie re-

klam w Internecie, pośrednictwo handlowe polegające na kojarzeniu kontrahentów oraz usługi polegające na kompleksowej ofercie: artykułów spożywczych, napojów, artykułów tytoniowych, wydawnictw, artykułów sanitarnych, kosmetyków, gier i zabawek, podkreślającej ich zalety oraz umożliwiającej obejrzenie i zakup tych towarów nabywcom hurtowym i detalicznym, w tym również prowadzenie sprzedaży tych towarów za pośrednictwem Internetu, sprzedaż systemów informatycznych, usługi w zakresie prowadzenia agencji importowo-eksportowych, zarządzanie hotelami, usługi związane z zawieraniem kontraktów franchisingowych, doradztwo w zakresie franchisingu, doradztwo specjalistyczne w sprawach dotyczących organizowania i prowadzenia działalności gospodarczej, doradztwo w zakresie zarządzania działalnością gospodarczą, doradztwo w zakresie zarządzania personalnego, usługi audytu jako część zarządzania, pozyskiwanie danych do komputerowych baz danych, zarządzanie zbiorami informatycznymi, zarządzanie systemami i zbiorami informatycznymi, organizowanie targów i wystaw w celach handlowych i reklamowych, **39** usługi biur turystycznych w zakresie organizowania podróży, organizowanie wycieczek, rezerwowanie miejsc na wycieczki również za pośrednictwem Internetu, organizowanie zwiedzania turystycznego, usługi transportowe, wynajem środków transportu, usługi parkingowe, magazynowanie, składowanie i przechowywanie towarów, **41** organizowanie i obsługa konferencji, kongresów, seminariów, sympozjów, zjazdów, kursów, szkoleń, organizowanie i obsługa przyjęć, balów, dyskotek, organizowanie i obsługa spotkań biznesowych, organizowanie spektakli, organizowanie konkursów, organizowanie targów i wystaw z dziedziny kultury lub edukacji, organizowanie wypoczynku, usługi klubów zdrowia w zakresie poprawy kondycji fizycznej, usługi w zakresie organizowania imprez kulturalnych, rozrywkowych i sportowych, organizowanie i prowadzenie szkoleń specjalistycznych w zakresie zarządzania hotelami oraz obsługi hoteli, usługi domów i ośrodków kultury, usługi galerii i salonów wystawienniczych, usługi wesolych miasteczek i parków rozrywki, usługi świadczone przez biblioteki, nauczanie języków obcych, **42** projektowanie systemów informatycznych, analizy systemów komputerowych, projektowanie oprogramowania komputerowego, **43** usługi hotelarskie i gastronomiczne, rezerwacje miejsc noclegowych również za pośrednictwem Internetu, kafeterie, kawiarnie, restauracje, stołówki, snack-bary, usługi cateringowe, wynajmowanie sal na posiedzenia.

(111) **217506** (220) 2007 10 30 (210) 332248
 (151) 2009 04 23 (441) 2008 02 04
 (732) Radio ZET Spółka z o.o., Warszawa, PL.
 (540) Wielka Majówka

(510), (511) **09** płyty i dyski z nagraniami, **16** papier i artykuły papiernicze, publikacje drukowane, afisze, prospekty, katalogi, broszury, naklejki i nalepki, periodyki, czasopiśma, materiały szkoleniowe i instruktażowe, kalendarze, papeteria, galanteria papiernicza, materiały piśmienne, artykuły biurowe, **35** usługi reklamowe i promocyjne, w tym promowanie i reklamowanie za pośrednictwem Internetu, w prasie, radiu i telewizji; badanie rynku i opinii publicznej; informacja handlowa i biznesowa; doradztwo w zakresie działalności gospodarczej, zarządzanie i pomoc w działalności gospodarczej; organizacja wystaw handlowych lub reklamowych; zdobywanie i przetwarzanie informacji do komputerowych baz danych, systematyzacja informacji w komputerowych bazach danych, zarządzanie zbiorami informatycznymi; rozpowszechnianie programów radiowych i telewizyjnych na drodze ich reklamy, profesjonalne zarządzanie działalnością artystyczną; sprzedaż zarejestrowanych na dostępnych nośnikach nagrań dźwiękowych i obrazowych, **38** usługi agencji informacyjnej w zakresie udostępniania aktualności i wiadomości, usługi łączności telefonicznej poprzez terminale komputerowe; emisja programów radiowych i telewizyjnych, transmisje i retransmisje programów radiowych i telewizyjnych; usługi portalu internetowego obejmujące takie usługi telekomunikacyjne jak: przesyłanie za pośrednictwem Internetu informacji tekstowych, obrazowych i dźwiękowych z zakresu wiadomości bieżących, rozrywki i sportu, usługi poczty elektronicznej, obsługa internetowych forów dyskusyjnych, **41** produkcja i montaż programów radiowych i telewizyjnych, organizowanie i rozpowszechnianie programów i konkursów edukacyjnych i rozrywkowych na drodze ich transmisji, w tym za pośrednictwem Internetu, organizowanie rozrywki radiowej i telewizyjnej, organizacja czasu wolnego, produkcja i organizowanie widowisk, pokazów, spektakli,

koncertów i imprez rozrywkowych oraz kulturalnych, organizowanie imprez sportowych, usługi impresariów w zakresie organizowania spektakli, wypożyczanie zarejestrowanych na dostępnych nośnikach nagrań dźwiękowych i obrazowych, usługi w zakresie opracowywania reportaży, usługi w zakresie opracowywania tłumaczeń, **42** usługi w zakresie doradztwa oraz opracowywania ekspertyz i raportów naukowo-badawczych w dziedzinie mediów, **45** zarządzanie prawami autorskimi do utworów literackich, publicystycznych, naukowych, muzycznych, słowno-muzycznych, audialnych w zakresie reprodukcji, wprowadzania do obrotu, zwielokrotniania i rozpowszechniania.

(111) **217507** (220) 2007 10 30 (210) 332231
 (151) 2009 04 23 (441) 2008 02 04
 (732) Związek Kupców i Producentów LEWIATAN' 94 HOLDING S.A., Włocławek, PL.
 (540)



Kolor znaku: czerwony, biały, srebrny, czarny, niebieski
 (531) 25.1.15, 26.13.25, 27.5.1, 29.1.15
 (510), (511) **32** napoje energetyzujące, **35** usługi w zakresie sprzedaży hurtowej i detalicznej napojów energetyzujących.

(111) **217508** (220) 2007 10 29 (210) 332094
 (151) 2009 04 17 (441) 2008 02 04
 (732) DESTYLARNIA SOBIESKI S.A., Starogard Gdański, PL.
 (540)



Kolor znaku: beżowy, pomarańczowy i odcienie, jasnoniebieski, granatowy, złoty, czarny, biały, jasnożółty
 (531) 3.1.1, 3.1.2, 7.1.24, 7.1.25, 25.1.5, 25.1.9, 25.1.25, 26.1.2, 26.1.16, 27.5.1, 29.1.15
 (510), (511) **33** napoje alkoholowe (za wyjątkiem piwa), wódki, likiery.

(111) **217509** (220) 2007 10 22 (210) 331828
 (151) 2009 04 24 (441) 2008 02 04
 (732) BIELEND A Kosmetyki Naturalne Spółka z o.o., Kraków, PL.
 (540) BIELEND A COCOLATTE

(510), (511) **03** kosmetyki upiększające, kosmetyki pielęgnacyjne, wyroby perfumeryjne i dezodoranty, olejki, środki i preparaty do makijażu i demakijażu, środki czystości, preparaty kosmetyczne do odchudzania, kosmetyki profesjonalne, kosmetyki do stylizacji włosów, **05** preparaty farmaceutyczne, suplementy żywności do celów medycznych, preparaty witaminowe, kosmetyczne preparaty lecznicze.

(111) **217510** (220) 2007 10 22 (210) 331824
 (151) 2009 04 15 (441) 2008 02 04
 (732) „JURAJSKA” Spółdzielnia Pracy, Myszków, PL.
 (540) KRYSZTAŁ JURAJSKI
 (510), (511) **32** wody mineralne gazowane i niegazowane, wody i napoje gazowane, wody sodowe, wody stołowe, napoje owocowe niegazowane, napoje bezalkoholowe, soki owocowe, syropy, piwo, **35** prowadzenie sklepu i hurtowni z napojami bezalkoholowymi, piwem, produktami spożywczymi, garmażeryjnymi, przemysłowymi, **43** prowadzenie pensjonatów, domów turystycznych, hoteli, moteli, kawiarni, restauracji, catering.

(111) **217511** (220) 2007 10 22 (210) 331823
 (151) 2009 04 15 (441) 2008 02 04
 (732) „JURAJSKA” Spółdzielnia Pracy, Myszków, PL.
 (540) JURAJSKI ZDRÓJ
 (510), (511) **32** wody mineralne gazowane i niegazowane, wody i napoje gazowane, wody sodowe, wody stołowe, napoje owocowe niegazowane, napoje bezalkoholowe, soki owocowe, syropy, piwo, **35** prowadzenie sklepu i hurtowni z napojami bezalkoholowymi, piwem, produktami spożywczymi, garmażeryjnymi, przemysłowymi, **43** prowadzenie pensjonatów, domów turystycznych, hoteli, moteli, kawiarni, restauracji, catering.

(111) **217512** (220) 2007 10 22 (210) 331821
 (151) 2009 04 15 (441) 2008 02 04
 (732) „JURAJSKA” Spółdzielnia Pracy, Myszków, PL.
 (540) PERŁA JURY
 (510), (511) **32** wody mineralne gazowane i niegazowane, wody i napoje gazowane, wody sodowe, wody stołowe, napoje owocowe niegazowane, napoje bezalkoholowe, soki owocowe, syropy, piwo, **35** prowadzenie sklepu i hurtowni z napojami bezalkoholowymi, piwem, produktami spożywczymi, garmażeryjnymi, przemysłowymi, **43** prowadzenie pensjonatów, domów turystycznych, hoteli, moteli, kawiarni, restauracji, catering.

(111) **217513** (220) 2007 10 18 (210) 331635
 (151) 2009 04 29 (441) 2008 01 21
 (732) Michał Kurach, Warszawa, PL.
 (540) TRADING BEHAVIORISM
 (510), (511) **35** zarządzanie działalnością gospodarczą, **36** inwestycje kapitałowe, inwestycje giełdowe, zarządzanie funduszami kapitałowymi, **41** usługi szkoleniowe.

(111) **217514** (220) 2007 10 18 (210) 331626
 (151) 2009 04 29 (441) 2008 01 21
 (732) SWEDECENTER Spółka z ograniczoną odpowiedzialnością, Warszawa, PL.
 (540) N 21
 (510), (511) **35** zarządzanie inwestycjami budowlanymi, **36** usługi w zakresie zarządzania i administrowania nieruchomościami, nadzór inwestorski, usługi wynajmu pomieszczeń biurowych i budynków, usługi w zakresie dzierżawy majątku nieruchomego, usługi w zakresie zarządzania majątkiem nieruchomym, usługi kupna i sprzedaży nieruchomości, **37** usługi w zakresie budownictwa, przygotowywanie terenów pod budowę, wykonywanie instalacji budowlanych, wznoszenie kompletnych obiektów budowlanych lub ich części, usługi w zakresie nadzoru budowlanego, przebudowy, remonty, usługi inżynierskie w zakresie budownictwa lądowego, wykonywanie robót wykończeniowych, **39** wynajmowanie garaży i miejsc parkingowych, **42** opracowywanie projektów technicznych, ekspertyzy inżynierskie, nadzór wykonawczy, usługi w zakresie dekoracji i projektowania wnętrz biur i pomieszczeń handlowych, obsługa prawna inwestycji budowlanych, usługi w zakresie projektowania architekto-

nicznego i budowlanego, **44** projektowanie i urządzenie przestrzeni zielonej wokół budynków biurowych i handlowych.

(111) **217515** (220) 2004 05 21 (210) 281023
(151) 2009 06 29 (441) 2004 08 23

(732) Poznańskie Zakłady Zielarskie „HERBAPOL” S.A., Poznań, PL.
(540) herbavit
(510), (511) **05** produkty farmaceutyczne, suplementy diety preparaty wspomagające leczenie, preparaty podnoszące odporność organizmu, preparaty wzbogacające organizm w niezbędne witaminy i mikroelementy, herbaty lecznicze i napoje lecznicze na bazie herbaty, zioła lecznicze, wyciągi roślinne do celów leczniczych, **29** suszone, gotowane i konserwowane owoce, warzywa i zioła, dżemy, konfitury, marmolady, galaretki jadalne, kompoty, chrupki i sałatki owocowe, pulpa owocowa, jogurt, proteiny spożywcze, pyłki i płatki kwiatowe jako żywność, koncentraty spożywcze na bazie produktów ujętych w tej klasie, białko roślinne, koncentraty białka roślinnego, białko zwierzęce, koncentraty białka sojowego, alginiany do celów spożywczych, kazeina do celów spożywczych, **30** aromaty do żywności, herbata, napoje na bazie herbaty, przyprawy, cukier, sól, gorczyca, aromaty inne niż oleje esencyjne, słód do celów spożywczych, aromaty smakowe, zagęszczacze stosowane przy gotowaniu produktów spożywczych, kwasek cytrynowy, wzmacniacze smaku i zapachu, **32** syropy i preparaty do przygotowywania napojów.

(111) **217516** (220) 2007 01 22 (210) 320432
(151) 2009 06 26 (441) 2007 04 30

(732) TERMO ORGANIKA Sp. z o.o., Kraków, PL.
(540)

System PLATINUM

Kolor znaku: czarny, pomarańczowy

(531) 26.11.1, 27.5.1, 29.1.12

(510), (511) **01** spoiwa i środki konserwacji budynków, w tym do betonu, ceramiki i metalu, kleje, w tym kleje przemysłowe i budowlane, preparaty gruntujące, ceramika techniczna, tworzywa sztuczne w stanie surowym, **02** emalie; farby i pokosty; lakiery; zaprawy farbierskie; kity; środki do konserwacji drewna; środki antykorozyjne; mleko wapienne; rozcieńczalniki; żywice naturalne; folie malarskie, **17** materiały uszczelniające, izolacyjne i termoizolacyjne naturalne, syntetyczne i półprzetworzone; izolacyjne farby, folie, taśmy i tkaniny, przewody giętkie niemetalowe, złączki niemetalowe do rur; osłony niemetalowe do rur; zbrojenia niemetalowe do rur; izolatory ceramiczne; siatki niemetalowe, tworzywa sztuczne półprzetworzone; styropian i produkty styropianowe; materiały do dociepleń, izolacji wodnych i dźwiękowych; żywice syntetyczne i półprzetworzone; zaprawy izolacyjne, **19** niemetalowe materiały budowlane i wykończeniowe, w tym beton i elementy betonowe, produkty bitumiczne, ceramika budowlana, cement, wapno, gips, glina, granit, szkło budowlane, techniczne i izolacyjne, kamień budowlany, spoiwa murarskie, drewno budowlane, niemetalowe drzwi i okna; niemetalowe konstrukcje, listwy i płyty budowlane; zaprawy budowlane; zaprawy cementowe; parkiety; rury niemetalowe.

(111) **217517** (220) 2007 01 22 (210) 320433
(151) 2009 06 26 (441) 2007 04 30

(732) TERMO ORGANIKA Sp. z o.o., Kraków, PL.
(540)

Platinum System

Kolor znaku: niebieski, pomarańczowy, czarny

(531) 26.4.9, 27.5.1, 29.1.13

(510), (511) **01** spoiwa i środki konserwacji budynków, w tym do betonu, ceramiki i metalu, kleje, w tym kleje przemysłowe i budowlane, preparaty gruntujące, ceramika techniczna, tworzywa sztuczne w stanie surowym, **02** emalie; farby i pokosty; lakiery; zaprawy farbierskie; kity; środki do konserwacji drewna; środki antykorozyjne; mleko wapienne; rozcieńczalniki; żywice naturalne; folie malarskie,

17 materiały uszczelniające, izolacyjne i termoizolacyjne naturalne, syntetyczne i półprzetworzone; izolacyjne farby, folie, taśmy i tkaniny, przewody giętkie niemetalowe, złączki niemetalowe do rur; osłony niemetalowe do rur; zbrojenia niemetalowe do rur; izolatory ceramiczne; siatki niemetalowe, tworzywa sztuczne półprzetworzone; styropian i produkty styropianowe; materiały do dociepleń, izolacji wodnych i dźwiękowych; żywice syntetyczne i półprzetworzone; zaprawy izolacyjne, **19** niemetalowe materiały budowlane i wykończeniowe, w tym beton i elementy betonowe, produkty bitumiczne, ceramika budowlana, cement, wapno, gips, glina, granit, szkło budowlane, techniczne i izolacyjne, kamień budowlany, spoiwa murarskie, drewno budowlane, niemetalowe drzwi i okna; niemetalowe konstrukcje, listwy i płyty budowlane; zaprawy budowlane; zaprawy cementowe; parkiety; rury niemetalowe.

(111) **217518** (220) 2007 06 14 (210) 326524
(151) 2009 07 02 (441) 2007 09 17

(732) HOTELE DE SILVA Spółka z ograniczoną odpowiedzialnością, Warszawa, PL.
(540)

DeSilva

Kolor znaku: zielony, pomarańczowy

(531) 5.3.11, 27.5.1, 29.1.12

(510), (511) **35** zarządzanie hotelami, administrowanie hotelami, zaopatrzenie osób trzecich, pomoc przy zarządzaniu przedsiębiorstwem przemysłowym lub handlowym, doradztwo specjalistyczne w sprawach działalności gospodarczej, doradztwo specjalistyczne w zakresie organizowania i prowadzenia działalności gospodarczej, **41** nauczanie, edukacja, organizacja i obsługa kongresów, **43** hotele, restauracje, rezerwacja hotelowa, rezerwowanie miejsc noclegowych, wynajem miejsc na noclegi, kafeterie, kawiarnie, usługi barowe, przygotowanie dań (żywność i napoje) na zamówienie oraz ich dostawa, wynajmowanie sal na posiedzenia.

(111) **217519** (220) 2007 10 18 (210) 331661
(151) 2009 05 26 (441) 2008 01 21

(732) CARREFOUR, Levallois-Perret, FR.
(540)

MOVA

Carrefour

(531) 4.5.15, 27.5.1

(510), (511) **35** doradztwo i pomoc gospodarcza dla przedsiębiorstw przemysłowych i handlowych, doradztwo w zakresie organizacji i zarządzania w działalności gospodarczej, informacja gospodarcza i doradztwo gospodarcze, porody w formie informacji konsumenckiej w zakresie wyboru komputera lub sprzętu telekomunikacyjnego, zarządzanie projektami odnośnie komputerów, badania marketingowe, poszukiwanie informacji w plikach danych dla osób trzecich, zbieranie i organizacja danych w kartotekach centralnych, informacja, poszukiwanie i kompilacja w zakresie statystyki, badania statystyczne, reklama w formie informacji publicznej (publicity), promocja sprzedaży dla osób trzecich, rozpowszechnianie materiałów reklamowych, dystrybucja materiałów reklamowych w postaci ulotek, prospektów, materiałów drukowanych, reklama drogą pocztową, publikacja tekstów reklamowych, reklama radiowa i telewizyjna, reklama on-line w sieciach informacyjnych, wynajmowanie powierzchni reklamowej, wynajmowanie czasu reklamowego za pośrednictwem wszystkich środków łączności, organizacja wystaw dla celów handlowych i reklamowych, usługi w zakresie kreowania wizerunku, **38** usługi telekomunikacyjne, usługi łącznościowe, usługi telefoniczne, usługi telefonii komórkowej, usługi telegraficzne, usługi komunikacyjne za pośrednictwem sieci światłowodowych i kabli światłowodowych oraz za pośrednictwem innych środków telekomunikacji, przesyłanie

telekopii, usługi telexowe, usługi związane z faksami, telexami, odbiór i zbieranie wiadomości, przesyłanie i odbiór wiadomości drogą radiową, przesyłanie i odbiór głosu, przywracanie połączeń telefonicznych, usługi automatycznych sekretarek oraz usługi poczty elektronicznej, transmisja, dostarczanie i odbiór dźwięku, danych, obrazów, muzyki i informacji, dostarczanie wiadomości elektronicznych, informacja on-line dotycząca telekomunikacji, wymiana danych, przekazywanie danych za pośrednictwem środków telekomunikacji, łączność satelitarna, nadawanie i transmisja programów radiowych i telewizyjnych oraz filmów, udostępnianie kanałów łącznościowych umożliwiających dokonywanie telezakupów i zakupów Internetowych, transmisje i nadawanie danych, dźwięku i obrazów, w szczególności usługi w zakresie transmisji i odbioru obrazów wideo przez Internet za pośrednictwem komputera lub telefonu komórkowego, usługi wideotekstu i teletekstu, nadawanie i dostarczanie treści multimedialnych przez elektroniczne sieci komunikacyjne, przesyłanie i odbiór wideo, usługi wideokonferencyjne, usługi wideotelefoniczne, przesyłanie informacji w tym witryn internetowych, programów informacyjnych i wszystkich innych danych, przydzielanie dostępu do Internetu, udostępnianie łączności telekomunikacyjnych z Internetem lub z bazami danych, umożliwianie dostępu do Internetu (usługi dostawców Internetu), usługi w zakresie wymiany korespondencji, wymiany poczty elektronicznej, usługi poczty elektronicznej typu instant, usługi w zakresie komunikacji asynchronicznej drogą elektroniczną, rozpowszechnianie informacji drogą elektroniczną, w szczególności za pośrednictwem Internetu, usługi odnoszące się do transmisji informacji przez sieci internetowe, komputerowe sieci zewnętrzne (extranet) oraz komputerowe sieci wewnętrzne (intranet), usługi odnoszące się do transmisji informacji przez bezpieczne systemy rozpowszechniania komunikatów, połączenia telekomunikacyjne z globalnymi sieciami przetwarzania danych, umożliwianie dostępu do konferencji drogą elektroniczną, rozmów w czasie rzeczywistym oraz forów dyskusyjnych, umożliwianie dostępu do witryn internetowych z muzyką cyfrową, umożliwianie dostępu do witryn internetowych z plikami MP3, usługi związane z dostarczaniem muzyki w formie cyfrowej za pośrednictwem telekomunikacji, umożliwianie osobom trzecim dostępu do infrastruktury telekomunikacyjnej, usługi wyszukiwarek internetowych, usługi w zakresie dostępu do telekomunikacji, komputerowo wspomaganie transmisje wiadomości i obrazów, łączność za pomocą komputera, usługi agencji informacyjnej, transmisje informacji i bieżących wiadomości, usługi odnoszące się do wynajmu aparatów i przyrządów telekomunikacyjnych, konsultacje i doradztwo techniczne w zakresie telekomunikacji i informacji, wynajmowanie modemów, wynajmowanie urządzeń i instalacji telekomunikacyjnych, wynajmowanie czasu dostępu do komputerowych baz danych, wynajmowanie dostępu do baz danych i do centralnych serwerów baz danych za pośrednictwem globalnej sieci łącznościowej typu Internet lub za pośrednictwem prywatnego dostępu do sieci wewnętrznej (intranet), wynajmowanie urządzeń i przyrządów z dziedziny łączności.

(111) **217520** (220) 2007 10 19 (210) 331721
 (151) 2009 06 05 (441) 2008 01 21
 (732) GLOBAL STRATEGY S.r.l., Milano, IT.
 (540)



Kolor znaku: biały, czarny, czerwono-fioletowy
 (531) 26.1.1, 26.11.1, 27.5.1, 29.1.13

(510), (511) **35** konsultacje w zakresie strategii dla przedsiębiorstw; zarządzanie i konsultacje w odniesieniu do procesów gospodarczych; profesjonalne doradztwo gospodarcze dotyczące fuzji i nabywania korporacji; analizy rynku; badania gospodarcze i badania marketingowe; badania porównawcze procesów i praktyk stosowanych przez przedsiębiorstwo ze stosowanymi w przedsiębiorstwach wzorcowych (benchmarking) oraz ocena konkurencji; identyfikacja oraz gospodarcze i ekonomiczne analizy rynków odniesienia; gospodarcze i ekonomiczne analizy oraz rozwijanie procesów internacjonalizacyjnych w sferze gospodarki i ekonomiki; profesjonalne doradztwo gospodarcze dotyczące wyjątkowych operacji, takich jak

fuzje korporacji lub filii korporacji, nabywanie, dzierżawy i sprzedaż korporacji lub filii korporacji, operacji dotyczących przedsięwzięć typu joint ventures, firm powiązanych, operacji dotyczących rozpoczynania nowych przedsięwzięć gospodarczych, spółek; analizy służące wszechstronnej weryfikacji działalności podmiotu-kandydata do nabycia oraz ustaleniu jego ostatecznej wyceny jako podstawy do negocjacji; realizowanie planów restrukturyzacji i reorganizacji firmy i planów ekonomicznych; bezpośrednie zarządzanie filiami firm oraz filiami zagranicznymi; realizowanie projektów podwykonawczych (outsourcing) w zakresie pomocy w działalności gospodarczej; gospodarcze doradztwo korporacyjne odnośnie zrównoważonego rozwoju, **36** analizy finansowe; realizowanie planów finansowych i kapitałowych.

(111) **217521** (220) 2007 11 12 (210) 332732
 (151) 2009 04 27 (441) 2008 02 18
 (732) „AGRO-WODZISŁAW” Spółka z ograniczoną odpowiedzialnością Spółka Komandytowa, Wodzisław Śląski, PL.
 (540) rubinowa
 (510), (511) **29** dżemy, galaretki, żelatyna spożywcza, mieszanki żelujące na bazie cukru i pektyny.

(111) **217522** (220) 2007 11 12 (210) 332720
 (151) 2009 04 27 (441) 2008 02 18
 (732) Zakłady Przemysłu Cukierniczego „Otmuchów” S.A., Otmuchów, PL.
 (540)

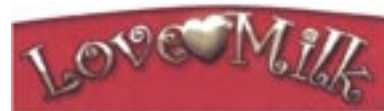

Kolor znaku: biały, brązowy i odcienie, czerwony
 (531) 2.9.1, 27.5.1, 29.1.13

(510), (511) **30** kawa, herbata, kakao, cukier, ryż, tapioka, sago, kawa nienaturalna; napoje na bazie kawy, kakao, herbaty, czekolady; mąka i preparaty zbożowe, w szczególności ekstrudowane produkty zbożowe, w tym wyroby z ryżu i kukurydzy oraz z ich mieszanek również z dodatkiem kakao, witamin, czekolady, orzechów, miodu, przypraw, płatki zbożowe śniadaniowe, makarony; wyroby cukiernicze i piekarnicze, chleb, ciasta, ciastka, wafle; słodycze, w tym słodycze mrożone i schłodzone, czekolada, wyroby czekoladowe, cukierki, lody, guma do żucia; miód, melasa; drożdże, proszek do pieczenia, sól, musztarda, ocet, sosy (przyprawowe), przyprawy; lód.

(111) **217523** (220) 2007 11 12 (210) 332719
 (151) 2009 04 28 (441) 2008 02 18
 (732) Zakłady Przemysłu Cukierniczego „Otmuchów” S.A., Otmuchów, PL.
 (540)



Kolor znaku: biały, brązowy i odcienie, czerwony, żółty, ecru
 (531) 2.9.1, 6.7.25, 26.1.1, 27.5.1, 29.1.15

(510), (511) **30** kawa, herbata, kakao, cukier, ryż, tapioka, sago, kawa nienaturalna; napoje na bazie kawy, kakao, herbaty, czekolady; mąka i preparaty zbożowe, w szczególności ekstrudowane produkty zbożowe, w tym wyroby z ryżu i kukurydzy oraz z ich mieszanek również z dodatkiem kakao, witamin, czekolady, orzechów, miodu, przypraw, płatki zbożowe śniadaniowe, makarony; wyroby cukiernicze i piekarnicze, chleb, ciasta, ciastka, wafle; słodycze, w tym słodycze mrożone i schłodzone, czekolada, wyroby czekoladowe, cukierki, lody, guma do żucia; miód, melasa; drożdże, proszek do pieczenia, sól, musztarda, ocet, sosy (przyprawowe), przyprawy; lód.

(111) **217524** (220) 2007 11 10 (210) 332638
 (151) 2009 04 15 (441) 2008 02 18
 (732) „MONNARI TRADE” S.A., Łódź, PL.
 (540)

PABIA

Kolor znaku: czerwony, czarny

(531) 27.5.1, 29.1.12

(510), (511) **03** artykuły kosmetyczne i perfumeryjne, mydła, dezodoranty osobiste, olejki aromatyczne, **14** wyroby jubilerskie, biżuteria, zegarki, **18** wyroby ze skóry i imitacji skóry, torby, torebki, portfele, portmonetki, paski, teczki, parasolki, **25** ubrania, buty, nakrycia głowy.

(111) **217525** (220) 2007 11 12 (210) 332635
 (151) 2009 04 15 (441) 2008 02 18
 (732) „BOXMET LTD” Spółka z ograniczoną odpowiedzialnością, Piskorzów, PL.; „BOXMET MEDICAL” Spółka z ograniczoną odpowiedzialnością, Piskorzów, PL.
 (540)

BOXMET
medical

Kolor znaku: żółty, niebieski, bordowy, jasnoczerwony

(531) 24.13.1, 26.11.1, 27.5.1, 29.1.14

(510), (511) **05** środki sanitarne do celów medycznych, apteczki przenośne pierwszej pomocy wyposażone, **10** aparatura i instrumenty chirurgiczne, medyczne, stomatologiczne, artykuły ortopedyczne, meble specjalne do celów medycznych, nosze, **37** usługi instalacji, naprawy i konserwacji sprzętu medycznego.

(551) wspólne prawo ochronne

(111) **217526** (220) 2006 02 10 (210) 305990
 (151) 2009 06 24 (441) 2006 05 15
 (732) „STUDIO A” Spółka z ograniczoną odpowiedzialnością, Warszawa, PL.
 (540) HALO HANS

(510), (511) **35** reklama za pośrednictwem sieci komputerowej, rozpowszechnianie materiałów reklamowych, **38** transmisja programów telewizyjnych, **41** produkcja, montaż i udźwiękowienie programów telewizyjnych, produkcja telewizyjnych programów rozrywkowych.

(111) **217527** (220) 2007 11 09 (210) 332589
 (151) 2009 04 17 (441) 2008 02 18
 (732) GRZEGORZ NIEWIŃSKI GIZO TRUCKS & TRAILERS, Złotoryja, PL.
 (540)

GIZO

Kolor znaku: czarny, czerwony

(531) 27.5.1, 29.1.12

(510), (511) **35** usługi w zakresie prowadzenia sprzedaży detalicznej pojazdów samochodowych, samojezdnych podestów ruchomych, dźwigów zakabinowych, części zamiennych do pojazdów samochodowych oraz akcesoriów motoryzacyjnych, pośrednictwo i doradztwo handlowe w zakresie pojazdów samochodowych, samojezdnych podestów ruchomych, dźwigów zakabinowych oraz akcesoriów motoryzacyjnych, usługi w zakresie prowadzenia sprzedaży detalicznej maszyn budowlanych, zgrupowanie na rzecz osób trzecich różnych towarów pozwalające nabywcy je oglądać i kupować w hurtowni z akcesoriami motoryzacyjnymi, częściami zamiennymi do pojazdów samochodowych, samojezdnych podestów ruchomych, maszyn budowlanych, dźwigów zakabinowych, zgrupowanie na rzecz osób trzecich różnych towarów pozwalające nabywcy wygodnie oglądać i kupować te towary na stronie internetowej dotyczącej sprzedaży pojazdów samochodowych, części zamien-

nych do pojazdów samochodowych, akcesoriów motoryzacyjnych, samojezdnych podestów ruchomych, maszyn budowlanych, dźwigów zakabinowych, organizowanie targów w celach handlowych lub reklamowych, wynajmowanie miejsc na umieszczanie ogłoszeń lub reklam, **36** wynajmowanie pomieszczeń biurowych, dzierżawa nieruchomości, **37** serwis naprawczy gwarancyjny oraz pogwarancyjny pojazdów samochodowych, obsługi techniczne samochodów w zakresie mechaniki pojazdowej, blacharstwa, lakiernictwa, diagnostyki i elektryki pojazdowej, usługi w zakresie obsługi i naprawy pojazdów, obsługa i naprawy samochodów, czyszczenie pojazdów, informacja o naprawach, usługi instalowania i naprawy urządzeń klimatyzacyjnych w pojazdach samochodowych, zabezpieczanie pojazdów przed korozją, usługi mycia pojazdów, usługi smarowania pojazdów, usługi stacji obsługi pojazdów, usługi stacji diagnostycznych pojazdów, usługi napraw instalacji elektrycznej w pojazdach, przeglądy okresowe stanu technicznego pojazdów i regulacja ich zespołów, naprawa pomp, regeneracja maszyn i silników zużytych lub częściowo zniszczonych, usługi pomocy drogowej dotyczące naprawy na trasie w miejscu awarii, diagnostyka i legalizacja tachografów, liczników opłat oraz parkometrów, czyszczenie budynków od wewnątrz, czyszczenie budynków od zewnątrz, wynajem sprzętu budowlanego, wynajem żurawi maszyn budowlanych, wynajem koparek, **39** usługi transportowe, przewóz towarów i osób środkami transportu samochodowego, rezerwacja transportu, wypożyczanie samochodów, wypożyczanie pojazdów, składowanie towarów, spedycja, dostarczanie towarów, dystrybucja przesyłek, fracht (przewóz towarów), frachtowe pośrednictwo, magazynowanie, przewożenie ładunków, przewóz samochodami ciężarowymi, samochodowy transport rzeczy, profesjonalne doradztwo w zakresie organizacji transportu, holowanie, informacja o transporcie, usługi kierowców, pilotaż, pośrednictwo w transporcie, wypożyczanie kontenerów magazynowych, wynajmowanie magazynów, usługi tranzytowe, **41** organizowanie i prowadzenie konferencji, sympozjów i szkoleń zawodowych w zakresie obsługi pojazdów, samojezdnych podestów ruchomych, maszyn budowlanych, dźwigów zakabinowych, kształcenie praktyczne dotyczące obsługi pojazdów samochodowych, kształcenie praktyczne dotyczące obsługi maszyn budowlanych.

(111) **217528** (220) 2007 11 08 (210) 332557
 (151) 2009 04 03 (441) 2008 02 18
 (732) Przedsiębiorstwo Farmaceutyczne LEK-AM Spółka z o.o., Zakroczym, PL.

(540) MAVERICK

(510), (511) **05** produkty farmaceutyczne, leki, środki dietetyczne dla celów medycznych.

(111) **217529** (220) 2007 11 08 (210) 332555
 (151) 2009 04 03 (441) 2008 02 18
 (732) Przedsiębiorstwo Farmaceutyczne LEK-AM Spółka z o.o., Zakroczym, PL.

(540) PROMIGREN

(510), (511) **05** produkty farmaceutyczne, leki, środki dietetyczne dla celów medycznych.

(111) **217530** (220) 2007 11 08 (210) 332554
 (151) 2009 04 03 (441) 2008 02 18
 (732) Przedsiębiorstwo Farmaceutyczne LEK-AM Spółka z o.o., Zakroczym, PL.

(540) LULI

(510), (511) **05** produkty farmaceutyczne, leki, środki dietetyczne dla celów medycznych.

(111) **217531** (220) 2007 11 08 (210) 332553
 (151) 2009 04 03 (441) 2008 02 18
 (732) Przedsiębiorstwo Farmaceutyczne LEK-AM Spółka z o.o., Zakroczym, PL.

(540) NATURCARD

(510), (511) **05** produkty farmaceutyczne, leki, środki dietetyczne dla celów medycznych.

(111) **217532** (220) 2007 11 08 (210) 332551
 (151) 2009 04 03 (441) 2008 02 18

(732) Przedsiębiorstwo Farmaceutyczne LEK-AM Spółka z o.o., Zakroczym, PL.
(540) 2B3
(510), (511) **05** produkty farmaceutyczne, leki, środki dietetyczne dla celów medycznych.

(111) **217533** (220) 2007 11 08 (210) 332550
(151) 2009 04 03 (441) 2008 02 18

(732) Przedsiębiorstwo Farmaceutyczne LEK-AM Spółka z o.o., Zakroczym, PL.
(540) FITOSTER
(510), (511) **05** produkty farmaceutyczne, leki, środki dietetyczne dla celów medycznych.

(111) **217534** (220) 2007 11 08 (210) 332546
(151) 2009 04 03 (441) 2008 02 18

(732) Przedsiębiorstwo Farmaceutyczne LEK-AM Spółka z o.o., Zakroczym, PL.
(540) NEOFIX
(510), (511) **05** produkty farmaceutyczne, leki, środki dietetyczne dla celów medycznych.

(111) **217535** (220) 2007 11 08 (210) 332544
(151) 2009 04 03 (441) 2008 02 18

(732) Przedsiębiorstwo Farmaceutyczne LEK-AM Spółka z o.o., Zakroczym, PL.
(540) BIOFLAW
(510), (511) **05** produkty farmaceutyczne, leki, środki dietetyczne dla celów medycznych.

(111) **217536** (220) 2007 11 08 (210) 332549
(151) 2009 04 03 (441) 2008 02 18

(732) Przedsiębiorstwo Farmaceutyczne LEK-AM Spółka z o.o., Zakroczym, PL.
(540) PROXARON
(510), (511) **05** produkty farmaceutyczne, leki, środki dietetyczne dla celów medycznych.

(111) **217537** (220) 2007 11 08 (210) 332542
(151) 2009 04 03 (441) 2008 02 18

(732) Przedsiębiorstwo Farmaceutyczne LEK-AM Spółka z o.o., Zakroczym, PL.
(540) INVITAL
(510), (511) **05** produkty farmaceutyczne, leki, środki dietetyczne dla celów medycznych.

(111) **217538** (220) 2007 11 08 (210) 332541
(151) 2009 04 03 (441) 2008 02 18

(732) Przedsiębiorstwo Farmaceutyczne LEK-AM Spółka z o.o., Zakroczym, PL.
(540) OPTIMA LIFT
(510), (511) **05** produkty farmaceutyczne, leki, środki dietetyczne dla celów medycznych.

(111) **217539** (220) 2007 11 06 (210) 332453
(151) 2009 04 17 (441) 2008 02 18

(732) Paweł Kotecki, Łódź, PL.
(540)



Kolor znaku: czerwony
(531) 19.3.1, 27.5.1, 29.1.1

(510), (511) **21** naczynia nie z metali szlachetnych, szkła, ceramiki, aerozole do celów nie medycznych, butelki, figurki z terakoty, szkła, porcelany, **25** odzież, obuwie, nakrycia głowy, **34** fajki, cygarniczki.

(111) **217540** (220) 2007 11 05 (210) 332434
(151) 2009 04 17 (441) 2008 02 18

(732) Grupa Żywiec S.A., Żywiec, PL.
(540)



Kolor znaku: zielony, pomarańczowo-żółty, biały, żółty, czerwony, beżowy, brązowy i odcienie
(531) 1.15.15, 3.7.16, 3.7.21, 19.7.1, 25.1.15, 26.1.2, 27.5.1, 29.1.15
(510), (511) **21** wyroby szklane, porcelanowe i ceramiczne nie ujęte w innych klasach, w tym butelki, szklanki, kufle i kieliszki, **32** piwo.

(111) **217541** (220) 2007 11 02 (210) 332396
(151) 2009 04 23 (441) 2008 02 04

(732) „MOKATE” Spółka z o.o., Żory, PL.
(540)



Kolor znaku: brązowy i odcienie, biały
(531) 8.7.1, 11.3.1, 11.3.4, 19.3.1, 27.5.1, 29.1.13
(510), (511) **30** kawa, kawa rozpuszczalna.

(111) **217542** (220) 2007 11 02 (210) 332390
(151) 2009 04 23 (441) 2008 02 04

(732) REDWOOD Sławomir Daniłczuk, Łaskarzew, PL.
(540)

euro24

Kolor znaku: niebieski, pomarańczowy
(531) 27.5.1, 27.7.1, 29.1.12
(510), (511) **35** usługi agencji reklamowej, analiza kosztów, badanie rynku, obróbka tekstów, prognozy ekonomiczne, promocja sprzeda-

ży (dla osób trzecich), doradztwo w zakresie prowadzenia działalności gospodarczej, komputerowe zarządzanie plikami, wyszukiwanie w komputerowych bazach danych, **36** agencje kredytowe, agencje nieruchomości, agencje pośrednictwa w handlu nieruchomościami, analizy finansowe, doradztwo w sprawach finansowych, doradztwo w sprawach ubezpieczeniowych, pośrednictwo, agencje ściągania wierzytelności, **38** usługi telekomunikacyjne, usługi w zakresie przesyłania danych przy pomocy terminali komputerowych, przesyłanie informacji tekstowej i obrazowej-usługi w zakresie rejestracji i utrzymywania serwerów wirtualnych, kont poczty elektronicznej, serwisów internetowych, usługi transmisji danych i wiadomości, usługi portalu internetowego, usługi w zakresie zapewnienia dostępu do informacji i komunikacji w trybie on-line.

(111) **217543** (220) 2007 11 20 (210) 333072
 (151) 2009 06 18 (441) 2008 03 03
 (732) PUH „DELTA” Sp. z o.o., Katowice, PL.
 (540)



Kolor znaku: złoty, czarny, czerwony, biały, szary
 (531) 1.1.1, 1.1.2, 1.1.10, 26.1.1, 26.1.16, 26.3.1, 29.1.15
 (510), (511) **36** inkaso, depozyty wartościowe, **37** montaż, naprawa i konserwacja systemów alarmowych i telewizji dozorowanej, **39** konwoje, przewozy kurierskie, **45** ochrona mienia i osób, ochrona sklepów i pawilonów handlowych.

(111) **217544** (220) 2007 11 29 (210) 333473
 (151) 2009 07 02 (441) 2008 03 03
 (732) Societe Parisienne de Parfums & Cosmetics, Paris, FR.
 (540) LUDIANA

(510), (511) **03** perfumy, wody perfumowane, wody toaletowe, wody kolońskie, olejki aromatyczne, ekstrakty do perfum, esencje eteryczne, dezodoranty, kosmetyki, kremy, tłuszcze niezbędne do kosmetyków, lotiony i farby do włosów, szampony, pasty do zębów, mydła.

(111) **217545** (220) 2007 11 29 (210) 333475
 (151) 2009 07 02 (441) 2008 03 03
 (732) Societe Parisienne de Parfums & Cosmetics, Paris, FR.
 (540) SO & SO

(510), (511) **03** perfumy, wody perfumowane, wody toaletowe, wody kolońskie, olejki aromatyczne, ekstrakty do perfum, esencje eteryczne, dezodoranty, kosmetyki, kremy, tłuszcze niezbędne do kosmetyków, lotiony i farby do włosów, szampony, pasty do zębów, mydła.

(111) **217546** (220) 2007 12 11 (210) 333899
 (151) 2009 06 23 (441) 2008 03 17
 (732) DOM-TER Półgrabia Spółka Jawna, Zduńska Wola, PL.
 (540) dom-ter

(510), (511) **35** usługi w zakresie sprzedaży hurtowej i detalicznej wszelkiego rodzaju materiałów budowlanych oraz elementów do wyposażenia wnętrz.

(111) **217547** (220) 2007 12 13 (210) 334010
 (151) 2009 04 21 (441) 2008 03 17
 (732) „RADIO ESKA” S.A., Warszawa, PL.
 (540)

**FABRYKA
 MUZY**

(531) 27.5.1
 (510), (511) **16** afisze, plakaty, albumy, broszury, czasopisma, gazety, kalendarze, książki, rysunki, katalogi, **35** prowadzenie usług

w zakresie: badania opinii, rozprowadzania i dystrybucji materiałów reklamowych-próbek, druków, prospektów, broszur, reklamy za pośrednictwem sieci komputerowej, reklamy radiowej, reklamy telewizyjnej, reklamy filmowej, reklamy prasowej, reklamy korespondencyjnej, rozpowszechniania ogłoszeń reklamowych, publikowania tekstów reklamowych, informacji handlowej, pokazów towarów, organizowania wystaw w celach handlowych lub reklamowych, promocji sprzedaży dla osób trzecich, wyszukiwania informacji w plikach komputerowych dla osób trzecich, zarządzania zbiorami informatycznymi, **38** prowadzenie usług w zakresie: emisji i transmisji radiowej, emisji i transmisji telewizyjnej, przekazów satelitarnych, poczty elektronicznej, przesyłania informacji i wiadomości, transmisji programów radiowych i telewizyjnych, przesyłania informacji tekstowej i obrazowej przy pomocy komputerów, rozpowszechniania programów radiowych i telewizyjnych, prowadzenia agencji informacyjnych dotyczących zbierania i przekazywania wiadomości, **41** prowadzenie usług w zakresie: edukacji z zakresu obsługi komputerów, edukacji z zakresu obsługi połączeń internetowych, organizowania konkursów edukacyjnych lub rozrywkowych, organizowania wystaw z dziedziny kultury lub edukacji, nauczania, rozrywki radiowej, rozrywki telewizyjnej, montażu programów radiowych lub telewizyjnych, produkcji tematycznych lub specjalistycznych słuchowisk lub widowisk, produkcji filmów, usług studia nagrań, fotoreportaży, obsługi konferencji i kongresów, informacji o imprezach rozrywkowych i rekreacji, publikowania książek, pisanie scenariuszy, mikro-wydawnictwa, wypożyczania nagrań wideo i dźwiękowych.

(111) **217548** (220) 2007 12 17 (210) 334175
 (151) 2009 04 06 (441) 2008 03 31
 (732) Zakład Produkcyjno-Handlowy Mechaniki Maszyn
 „Metal-Szlif” Wiesław Paleczny, Bielsko-Biała, PL.
 (540)



Kolor znaku: zielony, ciemnożółty, czarny
 (531) 24.17.25, 26.4.2, 26.4.4, 26.4.9, 26.13.25, 27.5.1, 29.1.13
 (510), (511) **06** kątowniki stalowe, klamry, zaciski metalowe, konstrukcje metalowe, konstrukcje przenośne metalowe, metalowe materiały konstrukcyjne, korki, zakrętki metalowe, nadproża metalowe, metalowe okucia do budownictwa, metalowe okucia do drzwi, metalowe okucia drzwiowe ozdobne, okucia metalowe do okien, okucia okienne metalowe ozdobne, ościeżnice metalowe, pierścienie dystansowe metalowe, pierścienie metalowe, pierścienie nagwintowane, pierścienie oporowe metalowe, metalowe płytki do konstrukcji, podkładki regulacyjne, tuleje metalowe, tulejki metalowe, śruby metalowe, śruby oczkowe, uszczelki metalowe, usztywniacze okuć budowlanych metalowych, nakrętki metalowe, podkładki metalowe, złącza metalowe, łańcuchy metalowe, sprężyny metalowe, zawory metalowe, kurki metalowe, **07** maszyny dla górnictwa, maszyny dla budownictwa, silniki hydrauliczne, turbiny hydrauliczne, części do maszyn dla górnictwa, części do maszyn dla budownictwa, obudowy maszyn, osłony maszyn, pompy do maszyn, pompy ciśnieniowe, części do pomp ciśnieniowych, sterowanie pneumatyczne do maszyn i silników, mechanizmy sterownicze do maszyn i silników, mechanizmy sterowania hydraulicznego do maszyn i silników, **40** obróbka metali, frezowanie, galwanizacja, grawerowanie, odlewanie metali, platerowanie metali, powlekanie metali, polerowanie metali, powlekanie galwaniczne, malowanie metali, malowanie proszkowe metali, skrawanie, szlifowanie, toczenie.

(111) **217549** (220) 2007 12 18 (210) 334226
 (151) 2009 04 27 (441) 2008 03 31
 (732) CLEARWIRE POLAND Spółka z ograniczoną
 odpowiedzialnością, Warszawa, PL.

(540)



Kolor znaku: czarny, pomarańczowy
(531) 2.9.4, 24.15.1, 24.15.11, 27.5.1, 29.1.12
(510), (511) **38** usługi bezprzewodowego dostępu do Internetu (połączenie ze światową siecią komputerową za pośrednictwem telekomunikacji).

(111) **217550** (220) 2007 12 18 (210) 334227
(151) 2009 04 27 (441) 2008 03 31
(732) CLEARWIRE POLAND Spółka z ograniczoną odpowiedzialnością, Warszawa, PL.
(540)



Kolor znaku: czarny, pomarańczowy
(531) 2.9.4, 24.15.1, 24.15.11, 27.5.1, 29.1.12
(510), (511) **38** usługi bezprzewodowego dostępu do Internetu (połączenie ze światową siecią komputerową za pośrednictwem telekomunikacji).

(111) **217551** (220) 2008 01 28 (210) 335724
(151) 2009 06 29 (441) 2008 05 12
(732) AFIRMA Sp. z o.o., Boguniewo, PL.
(540)



Kolor znaku: zielony, szary, biały
(531) 27.5.1, 29.1.13
(510), (511) **01** nawozy azotowe, środki chemiczne dla rolnictwa z wyjątkiem fungicydów, herbicydów, insektycydów oraz środków przeciw pasożytom, doniczki na torf dla ogrodnictwa, miazga drzewna, pokrycia humusowe, kompost, środki do konserwowania kwiatów, maści do szczepienia drzew, preparaty z mikroelementami dla roślin, środki do ochrony nasion, preparaty do regulacji wzrostu roślin, sole jako nawozy, ściółka jako nawóz, preparaty do użytkowania gleby, ziemia do upraw, torfy i mieszanki torfów z wapnem, podłoża kwiatowe, podłoża dla upraw bezgruntowych w rolnictwie; **31** grzyby, owoce i warzywa świeże, cebulki kwiatowe, choinki, darń naturalna, drzewa jako rośliny, krzewy, kwiaty naturalne, nasiona jako ziarna, sadzonki, słoma na ściółkę, kora, torf na ściółkę, grzybnia pieczarkowa rozchodowa;.

(111) **217552** (220) 2008 02 05 (210) 336124
(151) 2009 07 03 (441) 2008 05 12
(732) Zakłady Porcelany i Porcelitu „CHODZIEŻ” S.A., Chodzież, PL.
(540)



Kolor znaku: granatowy, biały
(531) 26.3.1, 27.5.1, 29.1.4
(510), (511) **21** porcelana stołowa, galanteria porcelanowa.

(111) **217553** (220) 2008 02 19 (210) 336826
(151) 2009 07 01 (441) 2008 05 26
(732) Gmina Dziwnów, Dziwnów, PL.
(540)



Kolor znaku: błękitny, niebieski, zielony, czerwony, żółty, biały, czarny
(531) 1.1.1, 6.3.1, 26.1.1, 27.5.1, 29.1.15
(510), (511) **41** edukacja, organizacja i prowadzenie zjazdów, organizacja zawodów sportowych.

(111) **217554** (220) 2008 02 27 (210) 337288
(151) 2009 06 09 (441) 2008 06 09
(732) Jerzy Tomczak, Łódź, PL.
(540)



Kolor znaku: granatowy, biały
(531) 26.4.3, 27.5.1, 29.1.12
(510), (511) **36** doradztwo podatkowe, doradztwo finansowe.

(111) **217555** (220) 2008 02 28 (210) 337415
(151) 2009 06 29 (441) 2008 06 09
(732) BEIERSDORF AG, Hamburg, DE.
(540) nivea visage expert lift
(510), (511) **03** kosmetyki.

(111) **217556** (220) 2008 02 28 (210) 337417
(151) 2009 06 29 (441) 2008 06 09
(732) BEIERSDORF AG, Hamburg, DE.
(540)

Expert Lift

(531) 24.15.1, 27.5.1
(510), (511) **03** kosmetyki.

(111) **217557** (220) 2008 03 05 (210) 337701
(151) 2009 07 01 (441) 2008 06 09
(732) Prywatne Akademickie Centrum Kształcenia J.K.M.A. Waligóra S.C. Jerzy Waligóra, Kazimiera Waligóra, Miłosz Waligóra, Agnieszka Kucz, Kraków, PL.
(540)



Kolor znaku: biały, czerwony, popielaty, czarny
(531) 5.5.3, 26.2.1, 27.5.1, 29.1.14

(510), (511) **16** książki, materiały do nauczania z wyjątkiem aparatów, podręczniki, prospekty, publikacje, **35** pośrednictwo pracy, **41** usługi tłumaczenia, tłumaczenie języka migowego, edukacja, kursy korespondencyjne, publikowanie i wypożyczanie książek, wypożyczenie nagrań dźwiękowych, nauczanie, nauczanie korespondencyjne, organizowanie obozów językowych, organizowanie i prowadzenie konferencji i kongresów, organizowanie i prowadzenie seminariów, sympozjów i zjazdów, produkcja filmów, publikowanie książek, publikowanie tekstów innych niż teksty reklamowe, sprawdziany pedagogiczne, wypożyczanie kaset wideo.

(111) **217558** (220) 2008 04 16 (210) 339716
 (151) 2009 07 02 (441) 2008 07 21
 (732) Platige Image Sp. z o.o., Warszawa, PL.
 (540)

platige image

(531) 27.5.1
 (510), (511) **35** reklamy, reklamy telewizyjne, **41** studia filmowe, produkcja filmów, wypożyczanie aparatów i sprzętu kinematograficznego, produkcja filmów na taśmach video, montaż programów radiowych i telewizyjnych, wypożyczanie filmów do kin, **42** usługi grafików, **45** licencjonowanie własności intelektualnej.

(111) **217559** (220) 2007 03 14 (210) 322617
 (151) 2008 07 18 (441) 2007 06 25
 (732) Tomasz Sitarek, Czartki, PL.
 (540)



Kolor znaku: czarny, biały, czerwony
 (531) 24.9.2, 27.5.1, 27.7.1, 29.1.13
 (510), (511) **35** zgrupowanie na rzecz osób trzech różnych towarów z branży spożywczej pozwalające nabywcy je wygodnie oglądać i kupować w hurtowni i innych punktach sprzedaży, usługi franchisingowe w zakresie pomocy przy zakładaniu i prowadzeniu firm, **42** usługi w zakresie licencjonowania znaków towarowych, usługi w zakresie franszyzy na korzystanie z własności intelektualnej.

(111) **217560** (220) 2008 01 21 (210) 335400
 (151) 2009 05 29 (441) 2008 04 28
 (732) „FLORENTYNA” ZPChr Mateusz Matecki, Jarosław Matecki Spółka Jawna, Pleszew, PL.
 (540)



Kolor znaku: biały, zielony
 (531) 26.4.2, 27.5.1, 29.1.12
 (510), (511) **08** urządzenia AGD nieelektryczne, noże do użytku domowego, nożyce i nożyczki, obieraki do warzyw, narzędzia kuchenne nieelektryczne, krajalce i rozdrabniacze warzyw, tarki, wirówki do warzyw nieelektryczne, maszyny do mielenia nieelektryczne, frytkownicy, **14** naczynia, pojemniki i przybory ze stali nierdzewnej i metali szlachetnych do użytku domowego, garnki, patelnie, garnki i patelnie ze stali nierdzewnej, garnki, garnuszki, naczynia emaliowane, cukiernice, czajniczki do herbaty, ekspresy do kawy z metali szlachetnych, pojemniki i kosze do użytku domowego, przybory kuchenne ze stali szlachetnych, patery z metali szlachetnych, pojem-

niki do przypraw z metali szlachetnych, serwisy i zastawy stołowe z metali szlachetnych, sztućce ze stali nierdzewnej, termosy, chlebaki, **21** przybory kuchenne i gospodarstwa domowego oraz pojemniki, wyroby porcelanowe i ceramiczne, wyroby z fajansu, porcelitu i kamionki, serwisy do kawy, herbaty, serwisy obiadowe, zastawa stołowa, wyroby ceramiczne, dekoracyjne, wazon, figurki, doniczki, patelnie i garnki, naczynia kuchenne, formy do ciasta, czajniki, cukiernice, ekspresy do kawy, kubki, półmiski, salaterki, chlebaki, termoizolacyjne pojemniki na żywność, zestawy piknikowe, butelki, pojemniki, słoje na produkty spożywcze, doniczki, termosy, suszarki do naczyń i bielizny, deski do prasowania, szufelki, sprzęt do czyszczenia, ściereczki, gąbki do czyszczenia, dozowniki mydła i ręczników papierowych, wyroby z tworzyw sztucznych stosowane w gospodarstwie domowym, szkło, wyroby i naczynia szklane do użytku domowego, wyroby ze szkła do użytku domowego przezroczyste, barwione, z aplikacjami i dekoracjami, słoje, butelki, karafki, gąsiory szklane, dzbanki, figurki ze szkła, klosze szklane do przykrywania masła i sera, miski szklane, pokrywy szklane do naczyń, pudła i pojemniki szklane, kufle, zestawy do przypraw szklane, salaterki szklane, kieliszki, szklanki, talerze, talerze do ciasta.

(111) **217561** (220) 2008 01 21 (210) 335403
 (151) 2009 06 09 (441) 2008 04 28
 (732) „FLORENTYNA” ZPChr Mateusz Matecki, Jarosław Matecki Spółka Jawna, Pleszew, PL.
 (540)



Kolor znaku: biały, czerwony, czarny
 (531) 5.3.11, 26.4.1, 27.5.1, 29.1.13
 (510), (511) **08** urządzenia AGD nieelektryczne, noże do użytku domowego, nożyce i nożyczki, obieraki do warzyw, narzędzia kuchenne nieelektryczne, krajalce i rozdrabniacze warzyw, tarki, wirówki do warzyw nieelektryczne, maszyny do mielenia nieelektryczne, frytkownicy, **14** naczynia, pojemniki i przybory ze stali nierdzewnej i metali szlachetnych do użytku domowego, garnki, patelnie, garnki i patelnie ze stali nierdzewnej, garnki, garnuszki, naczynia emaliowane, cukiernice, czajniczki do herbaty, ekspresy do kawy z metali szlachetnych, pojemniki i kosze do użytku domowego, przybory kuchenne ze stali szlachetnych, patery z metali szlachetnych, pojemniki do przypraw z metali szlachetnych, serwisy i zastawy stołowe z metali szlachetnych, sztućce ze stali nierdzewnej, termosy, chlebaki, **21** przybory kuchenne i gospodarstwa domowego oraz pojemniki, wyroby porcelanowe i ceramiczne, wyroby z fajansu, porcelitu i kamionki, serwisy do kawy, herbaty, serwisy obiadowe, zastawa stołowa, wyroby ceramiczne, dekoracyjne, wazon, figurki, doniczki, patelnie i garnki, naczynia kuchenne, formy do ciasta, czajniki, cukiernice, ekspresy do kawy, kubki, półmiski, salaterki, chlebaki, termoizolacyjne pojemniki na żywność, zestawy piknikowe, butelki, pojemniki, słoje na produkty spożywcze, doniczki, termosy, suszarki do naczyń i bielizny, deski do prasowania, szufelki, sprzęt do czyszczenia, ściereczki, gąbki do czyszczenia, dozowniki mydła i ręczników papierowych, wyroby z tworzyw sztucznych stosowane w gospodarstwie domowym, szkło, wyroby i naczynia szklane do użytku domowego, wyroby ze szkła do użytku domowego przezroczyste, barwione, z aplikacjami i dekoracjami, słoje, butelki, karafki, gąsiory szklane, dzbanki, figurki ze szkła, klosze szklane do przykrywania masła i sera, miski szklane, pokrywy szklane do naczyń, pudła i pojemniki szklane, kufle, zestawy do przypraw szklane, salaterki szklane, kieliszki, szklanki, talerze, talerze do ciasta.

(111) **217562** (220) 2008 06 09 (210) 341937
 (151) 2009 08 17 (441) 2008 09 15
 (732) GRUPA LOTOS Spółka Akcyjna, Gdańsk, PL.
 (540) SULFOMIL

(510), (511) **01** produkty chemiczne przeznaczone dla przemysłu; preparaty i oleje do hartowania metali; preparaty do odłuszczenia stosowane w procesach technologicznych; środki do chłodzenia silników w pojazdach; preparaty i płyny wspomagające do materiałów ściernych, **04** oleje i ciecz chłodząco-smarujące do obróbki skrawaniem metali, stali i żeliwa; oleje i ciecz emulgujące do obróbki metali, żeliwa i stali; oleje i ciecz nieemulgujące do obróbki metali, żeliwa i stali.

(111) **217563** (220) 2008 06 09 (210) 341938
(151) 2009 08 17 (441) 2008 09 15
(732) GRUPA LOTOS Spółka Akcyjna, Gdańsk, PL.
(540) LITOCAL

(510), (511) **02** oleje i smary przeciwrzeczne; środki antykorozyjne; preparaty konserwująco-oczyszczające o właściwościach odrdzewiających; preparaty zabezpieczające do metali; smary przeciwrzeczne do łożysk; smary przeciwrzeczne do smarowania układu centralnego podwozia samochodów ciężarowych i maszyn; preparaty zabezpieczające przed rdzą, **04** biodegradowalne smary do obrzeży szyn oraz rozjazdów; wielofunkcyjne smary syntetyczne; smary do narzędzi tnących; smary do układu centralnego smarowania podwozia samochodów ciężarowych i maszyn, pozostałe smary zawarte w tej klasie; oleje i smary do smarowania łożysk i urządzeń; oleje napędowe, opałowe, silnikowe, przemysłowe zawarte w tej klasie, oleje ułatwiające wyjmowanie z formy; oleje zwilżające; oleje do honowania i docierania w procesie obróbki metali; oleje do obróbki skrawaniem; oleje smarowe; oleje do docierania; oleje do obróbki skrawaniem; paliwa, tłuszcze, woski i parafiny zawarte w tej klasie.

(111) **217564** (220) 2007 06 22 (210) 326903
(151) 2009 06 30 (441) 2007 10 01
(732) EMALIA OLKUSZ Spółka Akcyjna, Olkusz, PL.
(540)



Kolor znaku: szary, czerwony
(531) 26.1.5, 27.5.1, 29.1.1, 29.1.6

(510), (511) **02** do malowania, farby do emalii, farby stosowane w ceramice, **07** miksery elektryczne do celów domowych, młynki do użytku domowego inne niż ręczne, wyciskacze do owoców elektryczne domowe, roboty kuchenne elektryczne, ubijaczki elektryczne do użytku domowego, **08** czerpaki, chochle, sztućce domowe jako noże, widelce i łyżki, **11** elektryczne urządzenia do gotowania, podgrzewania i pieczenia, świecące numery do domów, czajniki elektryczne, elektryczne ekspresy do kawy, fajerki grzejne, elektryczne formy do wypiekania ciasta, frytownice elektryczne, kuchenki, kuchenki mikrofalowe, opiekacze do chleba, palniki kuchenek, piece kuchenne, podgrzewacze wody pitnej, szybkowary elektryczne, tostery, **14** biżuteria z metali nieszlachetnych z elementami emaliowanymi, wyroby ozdobne i dekoracyjne z metali nieszlachetnych, **20** beczki niemetalowe, numery domów nieświecące i niemetalowe, pojemniki niemetalowe do składowania i transportu, zamknięcia niemetalowe jako wieczka i pokrywki, **21** bańki na mleko, bidony, suszarki do bielizny, butelki, cedrzyki, cedzaki nie z metali szlachetnych, wyroby ceramiki dla gospodarstwa domowego, formy do ciast, czajniki nielektryczne, deski do krojenia do kuchni, deski do prasowania, osłony na doniczki nie z papieru, doniczki na kwiaty, durszlaki nie z metali szlachetnych, dzbanki, ekspresy do kawy nielektryczne i nie z metali szlachetnych, fajans, filiżanki nie z metali szlachetnych, formy i foremki kuchenne, garnki, pokrywki do garnków, sitka do herbaty nie z metali szlachetnych, imbryki nielektryczne, dzbanki do parzenia kawy nielektryczne, kubki nie z metali szlachetnych, kubły, sprzęt kuchenny nielektryczny, manierki, menażki, miednice, miski, pokrywki do naczyń, naczynia nie z metali szlachetnych, nocniki, patelnie, naczynia do picia, kufle do piwa, podstawki pod kieliszki nie z papieru i nie z tkanin, podstawki pod żelazka, pojemniki do użytku w domu lub w kuchni nie z metali szlachetnych, polewaczki,

porcelana, półki na przyprawy nie z metali szlachetnych, przybory do użytku domowego nie z metali szlachetnych, przybory kuchenne nie z metali szlachetnych, przybory kuchenne nielektryczne, zestawy do przypraw, rondle, ruszty kuchenne, sita dla gospodarstwa domowego, wyroby szklane malowane, szkło jako naczynia, szkło emaliowane, świeczniki nie z metali szlachetnych, tace do użytku domowego nie z metali szlachetnych, wiadra, wyciskacze do owoców nielektryczne do celów domowych, zastawa stołowa inna niż noże, widelce i łyżki nie z metali szlachetnych, zraszacze, kuwety na nieczyści dla zwierząt.

(111) **217565** (220) 2007 07 17 (210) 327880
(151) 2009 05 20 (441) 2007 10 29
(732) Sopocka Szkoła Wyższa, Sopot, PL.
(540)



Kolor znaku: czarny, biały, ciemnoczerwony i odcienie
(531) 24.17.18, 27.5.1, 29.1.13

(510), (511) **16** afisze, albumy, czasopisma, diagramy, druki, gazety, fotografie, kalendarze, katalogi, notesy, materiały do nauczania, podręczniki, publikacje, reprodukcje graficzne, rejestry, śpiewniki, zakładki do książek, **41** edukacja, nauczanie, produkcja filmów, foto-reportaże, informacja o edukacji, organizowanie i prowadzenie konferencji, kongresów, seminariów, sympozjów, zjazdów, nauczanie korespondencyjne, wypożyczanie książek, kursy korespondencyjne, organizowanie obozów naukowych, organizowanie i prowadzenie pracowni specjalistycznych w zakresie nauk ekonomicznych, organizowanie i prowadzenie pracowni specjalistycznych w zakresie architektury, sprawdziany pedagogiczne, publikowanie tekstów innych niż teksty reklamowe, organizowanie i prowadzenie widowisk, organizowanie wystaw edukacyjnych, poradnictwo zawodowe.

(111) **217566** (220) 2007 07 17 (210) 327882
(151) 2009 05 11 (441) 2007 10 29
(732) Sopocka Szkoła Wyższa, Sopot, PL.
(540) international business gate institute

(510), (511) **16** afisze, albumy, czasopisma, diagramy, druki, gazety, fotografie, kalendarze, katalogi, notesy, materiały do nauczania, podręczniki, publikacje, reprodukcje graficzne, rejestry, śpiewniki, zakładki do książek, **41** edukacja, nauczanie, produkcja filmów, foto-reportaże, informacja o edukacji, organizowanie i prowadzenie konferencji, kongresów, seminariów, sympozjów, zjazdów, nauczanie korespondencyjne, wypożyczanie książek, kursy korespondencyjne, organizowanie obozów naukowych, organizowanie i prowadzenie pracowni specjalistycznych w zakresie nauk ekonomicznych, organizowanie i prowadzenie pracowni specjalistycznych w zakresie architektury, sprawdziany pedagogiczne, publikowanie tekstów innych niż teksty reklamowe, organizowanie i prowadzenie widowisk, organizowanie wystaw edukacyjnych, poradnictwo zawodowe, **42** opracowywanie projektów technicznych, ekonomicznych, finansowych, analiza systemów komputerowych, opracowywanie, aktualizacja, wypożyczanie oprogramowania komputerów, biura redakcyjne w zakresie ekonomii, biura redakcyjne w zakresie architektury.

(111) **217567** (220) 2007 08 24 (210) 329280
(151) 2009 06 03 (441) 2007 11 26
(732) „RUCH” S.A., Warszawa, PL.
(540)



Kolor znaku: bordowy, szary, beżowy, biały
(531) 1.15.11, 26.1.1, 27.5.1, 29.1.14

(510), (511) **09** urządzenia i przyrządy: naukowe, żeglarskie, geodezyjne, elektryczne, fotograficzne, kinematograficzne, optyczne, wagowe, pomiarowe, sygnalizacyjne, kontrolne, do ratowania życia, do celów dydaktycznych, urządzenia i przyrządy elektryczne przewodzące, transformujące, akumulatorowe i kontrolno-sterujące, urządzenia do nagrywania, transmisji lub reprodukcji dźwięku lub obrazu, magnetyczne nośniki danych, płyty (dyski) z nagraniami, automaty sprzedające i mechanizmy do urządzeń uruchamianych przez wrzucenie monety, kasy sklepowe, maszyny liczące, sprzęt przetwarzający dane i komputery, urządzenia do gaszenia ognia, **16** papier, tektura i wyroby z tych materiałów nieujęte w innych klasach, druki, materiały introligatorskie, urządzenia do oprawiania fotografii, fotografie, materiały piśmienne, kleje do materiałów piśmiennych lub do celów domowych, materiały przeznaczone dla artystów, pędzle malarskie, maszyny do pisania i sprzęt biurowy (z wyjątkiem mebli), materiały szkoleniowe i instruktażowe (z wyjątkiem aparatów), materiały z tworzyw sztucznych do pakowania (nieujęte w innych klasach), czcionki drukarskie, matryce, **18** skóra i imitacje skóry, wyroby z tych materiałów nieujęte w innych klasach, skóry zwierzęce, skóry surowe, walizy i torby podróżne, parasolki, parasole (duże) i laski, bicze, uprząże i wyroby rymarskie, **21** przybory kuchenne i gospodarstwa domowego oraz pojemniki (wykonane nie z metali szlachetnych ani nie pokrywane nimi), grzebienie i gąbki, pędzle (z wyjątkiem pędzli malarskich), materiały do wytwarzania pędzli, narzędzia ręczne do czyszczenia, wełna (wata) stalowa, nieprzerobione lub półprzetworzone szkło (z wyjątkiem szkła stosowanego w budownictwie), wyroby szklane, porcelanowe i ceramiczne nieujęte w innych klasach, **29** mięso, ryby, drób, dziczyzna, ekstrakty mięsne, konserwowane, suszone i gotowane owoce i warzywa, galaretki, dżemy, kompoty, jaja, mleko, produkty mleczne, oleje i tłuszcze jadalne, **30** kawa, herbata, kakao, cukier, ryż, tapioka, sago, kawa nienaturalna, mąka i produkty zbożowe, chleb, wyroby cukiernicze i słodczyce, lody, miód, melasa (syropy), drożdże, proszek do pieczenia, sól, musztarda, ocet, sosy (przyprawy), przyprawy, lód, **32** piwo, wody mineralne i gazowane oraz inne napoje bezalkoholowe, napoje owocowe i soki owocowe, syropy i inne preparaty do produkcji napojów, **33** napoje alkoholowe (z wyjątkiem piwa), **34** tytoń, przybory dla palaczy, zapalaki, **41** nauczanie, kształcenie, rozrywka, usługi w dziedzinie sportu i kultury, **43** usługi zaopatrzenia w żywność i napoje, tymczasowe zakwaterowanie.

(111) **217568** (220) 2007 08 24 (210) 329282
 (151) 2009 06 03 (441) 2007 11 26
 (732) „RUCH” S.A., Warszawa, PL.
 (540)



Kolor znaku: bordowy, szary, beżowy, biały
 (531) 1.15.11, 26.1.1, 27.5.1, 29.1.14

(510), (511) **09** urządzenia i przyrządy: naukowe, żeglarskie, geodezyjne, elektryczne, fotograficzne, kinematograficzne, optyczne, wagowe, pomiarowe, sygnalizacyjne, kontrolne, do ratowania życia, do celów dydaktycznych, urządzenia i przyrządy elektryczne przewodzące, transformujące, akumulatorowe i kontrolno-sterujące, urządzenia do nagrywania, transmisji lub reprodukcji dźwięku lub obrazu, magnetyczne nośniki danych, płyty (dyski) z nagraniami, automaty sprzedające i mechanizmy do urządzeń uruchamianych przez wrzucenie monety, kasy sklepowe, maszyny liczące, sprzęt przetwarzający dane i komputery, urządzenia do gaszenia ognia, **16** papier, tektura i wyroby z tych materiałów nieujęte w innych klasach, druki, materiały introligatorskie, urządzenia do oprawiania fotografii, fotografie, materiały piśmienne, kleje do materiałów piśmiennych lub do celów domowych, materiały przeznaczone dla artystów, pędzle malarskie, maszyny do pisania i sprzęt biurowy (z wyjątkiem mebli), materiały szkoleniowe i instruktażowe (z wyjątkiem aparatów), materiały z tworzyw sztucznych do pakowania (nieujęte w innych klasach), czcionki drukarskie, matryce, **18** skóra i imitacje skóry, wyroby z tych

materiałów nieujęte w innych klasach, skóry zwierzęce, skóry surowe, walizy i torby podróżne, parasolki, parasole (duże) i laski, bicze, uprząże i wyroby rymarskie, **21** przybory kuchenne i gospodarstwa domowego oraz pojemniki (wykonane nie z metali szlachetnych ani nie pokrywane nimi), grzebienie i gąbki, pędzle (z wyjątkiem pędzli malarskich), materiały do wytwarzania pędzli, narzędzia ręczne do czyszczenia, wełna (wata) stalowa, nieprzerobione lub półprzetworzone szkło (z wyjątkiem szkła stosowanego w budownictwie), wyroby szklane, porcelanowe i ceramiczne nieujęte w innych klasach, **29** mięso, ryby, drób, dziczyzna, ekstrakty mięsne, konserwowane, suszone i gotowane owoce i warzywa, galaretki, dżemy, kompoty, jaja, mleko, produkty mleczne, oleje i tłuszcze jadalne, **30** kawa, herbata, kakao, cukier, ryż, tapioka, sago, kawa nienaturalna, mąka i produkty zbożowe, chleb, wyroby cukiernicze i słodczyce, lody, miód, melasa (syropy), drożdże, proszek do pieczenia, sól, musztarda, ocet, sosy (przyprawy), przyprawy, lód, **32** piwo, wody mineralne i gazowane oraz inne napoje bezalkoholowe, napoje owocowe i soki owocowe, syropy i inne preparaty do produkcji napojów, **33** napoje alkoholowe (z wyjątkiem piwa), **34** tytoń, przybory dla palaczy, zapalaki, **41** nauczanie, kształcenie, rozrywka, usługi w dziedzinie sportu i kultury, **43** usługi zaopatrzenia w żywność i napoje, tymczasowe zakwaterowanie.

(111) **217569** (220) 2007 08 24 (210) 329282
 (151) 2009 06 03 (441) 2007 11 26
 (732) „RUCH” S.A., Warszawa, PL.
 (540)



Kolor znaku: bordowy, szary, beżowy, biały

(531) 1.15.11, 26.1.1, 27.5.1, 29.1.14

(510), (511) **09** urządzenia i przyrządy: naukowe, żeglarskie, geodezyjne, elektryczne, fotograficzne, kinematograficzne, optyczne, wagowe, pomiarowe, sygnalizacyjne, kontrolne, do ratowania życia, do celów dydaktycznych, urządzenia i przyrządy elektryczne przewodzące, transformujące, akumulatorowe i kontrolno-sterujące, urządzenia do nagrywania, transmisji lub reprodukcji dźwięku lub obrazu, magnetyczne nośniki danych, płyty (dyski) z nagraniami, automaty sprzedające i mechanizmy do urządzeń uruchamianych przez wrzucenie monety, kasy sklepowe, maszyny liczące, sprzęt przetwarzający dane i komputery, urządzenia do gaszenia ognia, **16** papier, tektura i wyroby z tych materiałów nieujęte w innych klasach, druki, materiały introligatorskie, urządzenia do oprawiania fotografii, fotografie, materiały piśmienne, kleje do materiałów piśmiennych lub do celów domowych, materiały przeznaczone dla artystów, pędzle malarskie, maszyny do pisania i sprzęt biurowy (z wyjątkiem mebli), materiały szkoleniowe i instruktażowe (z wyjątkiem aparatów), materiały z tworzyw sztucznych do pakowania (nieujęte w innych klasach), czcionki drukarskie, matryce, **18** skóra i imitacje skóry, wyroby z tych materiałów nieujęte w innych klasach, skóry zwierzęce, skóry surowe, walizy i torby podróżne, parasolki, parasole (duże) i laski, bicze, uprząże i wyroby rymarskie, **21** przybory kuchenne i gospodarstwa domowego oraz pojemniki (wykonane nie z metali szlachetnych ani nie pokrywane nimi), grzebienie i gąbki, pędzle (z wyjątkiem pędzli malarskich), materiały do wytwarzania pędzli, narzędzia ręczne do czyszczenia, wełna (wata) stalowa, nieprzerobione lub półprzetworzone szkło (z wyjątkiem szkła stosowanego w budownictwie), wyroby szklane, porcelanowe i ceramiczne nieujęte w innych klasach, **29** mięso, ryby, drób, dziczyzna, ekstrakty mięsne, konserwowane, suszone i gotowane owoce i warzywa, galaretki, dżemy, kompoty, jaja, mleko, produkty mleczne, oleje i tłuszcze jadalne, **30** kawa, herbata, kakao, cukier, ryż, tapioka, sago, kawa nienaturalna, mąka i produkty zbożowe, chleb, wyroby cukiernicze i słodczyce, lody, miód, melasa (syropy), drożdże, proszek do pieczenia, sól, musztarda, ocet, sosy (przyprawy), przyprawy, lód, **32** piwo, wody mineralne i gazowane oraz inne napoje bezalkoholowe, napoje owocowe i soki owocowe, syropy i inne preparaty do produkcji napojów, **33** napoje alkoholowe (z wyjątkiem piwa), **34** tytoń, przybory dla palaczy, zapalaki, **41** nauczanie, kształcenie, rozrywka, usługi w dziedzinie sportu i kultury, **43** usługi zaopatrzenia w żywność i napoje, tymczasowe zakwaterowanie.

(111) **217570** (220) 2007 08 30 (210) 329525
 (151) 2009 07 09 (441) 2007 12 10
 (732) Zakłady Tłuszczowe „KRUSZWICA” S.A., Kruszwica, PL.
 (540)



Kolor znaku: biały, żółty, zielony, brązowy, granatowy

(531) 1.3.1, 2.9.12, 9.7.1, 27.5.1, 29.1.15
 (510), (511) **29** oleje i tłuszcze jadalne, **30** aromaty do ciast inne niż oleje esencyjne, ozdoby jadalne do ciast, drożdże, przyprawy do ciast, enzymy do ciast, proszki do pieczenia, **41** organizowanie i prowadzenie seminariów, konferencji, kursów i szkoleń dla profesjonalistów w odniesieniu do olejów i tłuszczy jadalnych, aromatów do ciast innych niż oleje esencyjne, ozdób jadalnych do ciast, drożdży, przypraw do ciast, enzymów do ciast, proszków do pieczenia.

(111) **217571** (220) 2007 09 07 (210) 329920
 (151) 2009 04 23 (441) 2007 12 10
 (732) CB Spółka z o.o., Opole, PL.
 (540) NOVA 3000

(510), (511) **06** folie dachowe metalowe, **17** folie izolacyjne metalowe, membrany izolacyjne i taśmy izolacyjne stosowane w budownictwie i rolnictwie, **19** folie dachowe z tworzyw sztucznych, folie i taśmy budowlane z tworzyw sztucznych, membrany stosowane w budownictwie.

(111) **217572** (220) 2007 09 21 (210) 330418
 (151) 2009 07 03 (441) 2007 12 24
 (732) FEN Spółka z ograniczoną odpowiedzialnością, Poznań, PL.
 (540) SYMFONIA
 (510), (511) **19** drzwi harmonijkowe, ściany działowe.

(111) **217573** (220) 2007 09 25 (210) 330567
 (151) 2009 05 26 (441) 2008 01 07
 (732) PEOPLEFONE POLSKA Spółka Akcyjna, Warszawa, PL.
 (540)



Kolor znaku: biały, czerwony, różowy, czarny, szary

(531) 26.4.2, 26.4.4, 27.5.1, 29.1.15
 (510), (511) **09** urządzenia do nagrywania, transmisji, reprodukcji danych, dźwięku i obrazu, aparaty telefoniczne stacjonarne, bezprzewodowe i komórkowe, zestawy głośno-mówiące, wyświetlacze liczbowe, bipery, pagery, aparaty telefaksowe, modemy, słuchawki, słuchawki telefoniczne, zestawy słuchawkowe do telefonów, anteny, baterie do telefonów, urządzenia do ładowania akumulatorów i baterii, obudowy aparatów telefonicznych, uchwyty i pokrowce na aparaty telefoniczne, telefony oraz inne akcesoria do wyżej wymienionych towarów, karty SIM, karty magnetyczne do telefonów, karty chipowe do telefonów, aparatura do telefonów, telefoniczne szafy i pulpity rozdzielcze, telefoniczne centrale rozdzielcze, skrzynki do przyłączy, przekaźniki sygnałów elektronicznych, urządzenia do przetwarzania informacji współpracujące z komputerami w zakresie przekazywania dźwięku i obrazu, przewody telefoniczne, programy komputerowe i systemy operacyjne, komputery i sprzęt przetwarzający dane, magnetyczne nośniki danych, **35** usługi w zakresie sprzedaży urządzeń do nagrywania, transmisji, reprodukcji danych, dźwięku i obrazu, aparatów telefonicznych stacjonarnych, bezprzewodowych i komórkowych, zestawów głośno-mówiących, wyświetlaczy liczbowych, biperów, pagerów, aparatów telefaksowych, modemów, słuchawek, słuchawek telefonicznych, zestawów słuchawkowych do telefonów,

anten, baterii do telefonów, urządzeń do ładowania akumulatorów i baterii, obudów aparatów telefonicznych, uchwytów i pokrowców na aparaty telefoniczne oraz innych akcesoriów do wyżej wymienionych towarów, sprzedaż kart SIM, kart magnetycznych do telefonów, kart chipowych do telefonów, aparatury do telefonów, telefonicznych szaf i pulpity rozdzielczych, telefonicznych central rozdzielczych, skrzynek do przyłączy, przekaźników sygnałów elektronicznych, urządzeń do przetwarzania informacji współpracujących z komputerami w zakresie przekazywania dźwięku i obrazu, przewodów i gniazdek telefonicznych, doradztwo w zakresie kupna sprzedaży wyżej wymienionych towarów, usługi reklamy świadczony drogą telefoniczną lub drogą cyfrową, usługi związane z prowadzeniem komputerowych baz danych, usługi badania opinii publicznej oraz badania rynku, usługi udzielania informacji telefonicznej w zakresie towarów wymienionych w wykazie, **37** usługi instalowania, naprawy i konserwacji telefonów, central, nadajników telefonicznych i aparatury telefonicznej, usługi udzielania informacji telefonicznej w zakresie usług wymienionych w wykazie w klasie 37, **38** usługi telekomunikacyjne, w tym usługi telekomunikacyjne przez Internet, usługi informacji o telekomunikacji, usługi połączeń internetowych, komunikacji telefonicznej i telegraficznej, poczty elektronicznej, przesyłania danych przy pomocy sieci światłowodów, przekazu satelitarne, telefonii komórkowej, usługi telefoniczne, wypożyczania urządzeń telekomunikacyjnych, radiofonii i telewizji, telewizji kablowej, usługi obsługi klientów przez Internet, usługi udostępniania informacji z możliwością elektronicznego przyjmowania i przekazywania wiadomości, **42** doradztwo w zakresie sprzętu komputerowego.

(111) **217574** (220) 2007 10 17 (210) 331599
 (151) 2009 05 07 (441) 2008 01 21
 (732) JERONIMO MARTINS DYSTRYBUCJA S.A., Kostrzyn, PL.
 (540)



Kolor znaku: zielony, niebieski, biały

(531) 5.3.6, 26.4.2, 27.5.1, 29.1.13
 (510), (511) **29** mięso, ryby, drób, dziczyzna, ekstrakty mięsne, konserwowane, suszone i gotowane owoce i warzywa, przetwory warzywne, zupy, zupy w proszku, pasztety, galaretki, dżemy, kompoty, jaja, mleko, produkty mleczne, jogurty, sery żółte, twarogi oleje i tłuszcze jadalne, **30** kawa, herbata, kakao, ryż, mąka i produkty zbożowe, makarony, pieczywo chrupkie, chleb, wyroby cukiernicze i słodczyce, płatki śniadaniowe, sosy kanapkowe, majonez, ketchup, **32** wody mineralne, napoje bezalkoholowe, napoje owocowe i soki owocowe, syropy i inne preparaty do produkcji napojów.

(111) **217575** (220) 2004 07 26 (210) 283698
 (151) 2009 06 04 (441) 2004 11 02
 (732) TOBACCO FACTORY S.A., Poznań, PL.
 (540)



(531) 27.5.1
 (510), (511) **34** cygara.

(111) **217576** (220) 2005 04 18 (210) 293866
 (151) 2009 06 22 (441) 2005 07 25
 (732) „BIOFAKTOR” Spółka z ograniczoną odpowiedzialnością, Skierniewice, PL.
 (540)



Kolor znaku: biały, zielony, jasnozielony
 (531) 26.11.1, 27.5.1, 29.1.12

(510), (511) **03** preparaty do czyszczenia, kosmetyki, preparaty kosmetyczne do odchudzania, kosmetyki dla zwierząt, środki do szorowania, **16** czasopisma, periodyki, **42** badania bakteriologiczne, badania chemiczne, prace badawczo-rozwojowe, analizy chemiczne, usługi chemiczne.

(111) **217577** (220) 2005 05 09 (210) 294735
 (151) 2009 04 17 (441) 2005 08 22
 (732) JERONIMO MARTINS DYSTRYBUCJA Spółka Akcyjna,
 Poznań, PL.
 (540)



Kolor znaku: biały, czerwony, żółty, niebieski, zielony, pomarańczowy

(531) 25.1.1, 26.2.1, 27.5.1, 29.1.15

(510), (511) **03** proszki do prania, środki do prania, płukania, wybielania.

(111) **217578** (220) 2005 07 13 (210) 297765
 (151) 2009 07 03 (441) 2005 10 17
 (732) MEDICAL EDUCATION Spółka z ograniczoną
 odpowiedzialnością, Warszawa, PL.
 (540) ALERGO-PROFIL

(510), (511) **09** dzienniki, czasopisma, periodyki, prospekty, książki, plakaty, kalendarze na elektronicznych nośnikach informacji, **16** dzienniki, czasopisma, periodyki, prospekty, książki, plakaty, kalendarze, **35** usługi agencji reklamowych z wykorzystaniem wszystkich metod słownych, dźwiękowych, audiowizualnych, multimedialnych i internetowych; dystrybucja materiałów reklamowych; publikowanie tekstów reklamowych; organizacja wystaw, targów i konkursów w celach reklamowych, produkcja reklam, **41** usługi wydawnicze, organizowanie seminariów, konkursów, konferencji i kongresów, wystaw i targów edukacyjnych i/lub rozrywkowych; usługi edukacyjne, w tym edukacja korespondencyjna; informacja o edukacji, rekreacji; fotoreportaże; publikowanie tekstów innych niż reklamowe; publikacje multimedialne i internetowe.

(111) **217579** (220) 2005 08 08 (210) 298716
 (151) 2007 07 17 (441) 2005 11 14
 (732) WODNIK-BIS Anna Ziętek, Rumia, PL.
 (540)



Kolor znaku: granatowy, czerwony

(531) 14.5.1, 26.3.3, 26.4.1, 27.5.1, 29.1.12

(510), (511) **06** wyroby ślusarskie jak: metalowe zamki do rolet i żaluzji zewnętrznych oraz bram, osprzęt do zamków, klucze, wkłady, śruby, podkładki, wkładki bębnowe, szyldy zamka, **37** montaż zamków oraz serwis naprawczy gwarancyjny i pogwarancyjny produkowanych zamków, **42** projektowanie, dokumentacja techniczna nowych konstrukcji zamków.

(111) **217580** (220) 2006 02 16 (210) 306179
 (151) 2009 06 26 (441) 2006 05 29
 (732) Przedsiębiorstwo Produkcyjno-Usługowo-Handlowe
 MEBLET Henryk Letkiewicz, Suwałki, PL.

(540)



Kolor znaku: czerwony, żółty, szary

(531) 26.11.2, 27.5.1, 29.1.13

(510), (511) **19** budowlane materiały niemetalowe, drewno częściowo obrobione, drewno obrobione, tarcica, deski jako drewno budowlane, drewniane belki i płyty, płyty z wiórów drewnianych surowe i laminowane, płyty pilśniowe, listwy, okładziny, ramy i fronty płytynowe jako płyty drzwiowe niemetalowe; forniry; sklejki budowlane i meblowe; niemetalowe: okna, drzwi, drzwi przesuwne, parapety okienne, żaluzje, **20** meble: meble biurowe, meble dla dzieci i młodzieży, meble do sypialni, meble szkolne, meble modułowe i skrzyńkowe; meble tapicerowane; biurka, gabloty, ławy, siedzenia, stoły, stoły konferencyjne, szafy i szafki jako meble; fotele, kanapy, komody, kredensy, krzesła, konstrukcje drewniane łóżek, półki meblowe, sofy, taborety jako podnóżki, wszystkie wyżej wymienione z wyłączeniem mebli kuchennych, wieszaki na odzież, wieszaki stojące na dzież jako stojaki, karnisze do zasłon; wykończeniowe elementy plastikowe do mebli: kołki, nakrętki, śruby, szyldy; materace do łóżek; wyroby z drewna, korka, ratanu, trzciny, wikliny, słomy i z materiałów do wyplatania o ile zawarte są w klasie 20, z wyłączeniem mebli kuchennych, **39** usługi transportowe i spedycyjne, towarowy transport drogowy pojazdami uniwersalnymi i specjalistycznymi, składowanie, magazynowanie, przechowywanie, przeładunek, pakowanie, konfekcjonowanie i dostarczanie towarów, usługi informacyjne i pośrednictwo w zakresie transportu i spedycji.

(111) **217581** (220) 2006 03 13 (210) 307510
 (151) 2009 07 07 (441) 2006 06 26
 (732) ALKAN S.C. Adam Kanabrocki, Aleksander Kacprzak,
 Wrocław, PL.
 (540)



Kolor znaku: niebieski

(531) 26.4.2, 27.5.1, 29.1.4

(510), (511) **09** urządzenia i przyrządy elektryczne akumulatorowe, w szczególności akumulatory i baterie, **35** prowadzenie hurtowni i sklepu w zakresie urządzeń i przyrządów elektrycznych przewodzących, przełączających, transformujących, akumulatorowych i kontrolno-sterujących, urządzeń do oświetlania, lamp i żarówek w szczególności lamp elektrycznych, akumulatorów i baterii, **37** naprawa, serwisowanie i instalacja akumulatorów i baterii.

(111) **217582** (220) 2006 06 13 (210) 311979
 (151) 2009 07 07 (441) 2006 09 18
 (732) IBICON Robert Skowron, Warszawa, PL.
 (540)



Kolor znaku: zielony, czarny

(531) 25.7.1, 25.7.3, 26.4.1, 27.5.1, 29.1.12

(510), (511) **09** testery banknotów, licznarka banknotów, licznarka i sortownik monet.

(111) **217583** (220) 2006 08 11 (210) 314299
 (151) 2009 05 29 (441) 2006 11 13
 (732) OCEANIC Przedsiębiorstwo Farmaceutyczno Kosmetyczne-
 Wojciech Soszyński, Sopot, PL.

(540) AA PureSkin
(510), (511) **03** kosmetyki, **05** preparaty farmaceutyczne.

(111) **217584** (220) 2006 09 15 (210) 315568
(151) 2009 05 22 (441) 2006 12 27
(732) INTER CARS S.A., Warszawa, PL.
(540)



Kolor znaku: niebieski, zielony
(531) 26.4.1, 26.11.3, 27.5.1, 29.1.12

(510), (511) **12** pojazdy mechaniczne, silniki do pojazdów lądowych, części zamienne do pojazdów mechanicznych i silników pojazdów lądowych, akcesoria samochodowe ujęte w tej klasie, **37** usługi w zakresie obsługi i napraw pojazdów mechanicznych, tuning samochodowy, usługi polegające na zwiększaniu parametrów silnika, na zwiększaniu parametrów nadwozia i podwozia, ulepszenie pojazdów mechanicznych, **39** wynajem maszyn-pojazdów i urządzeń przemysłu samochodowego; wynajmowanie pojazdów mechanicznych i sprzętu samochodowego, wynajmowanie samochodów osobowych, **42** doradztwo w sprawach oprogramowania komputerowego, prace badawczo-rozwojowe związane z ulepszeniem pojazdów mechanicznych.

(111) **217585** (220) 2006 12 04 (210) 318594
(151) 2009 04 27 (441) 2007 03 19
(732) Bliska Apteka Spółka z o.o., Warszawa, PL.
(540)



Kolor znaku: biały, jasnozielony, ciemnozielony
(531) 24.13.1, 26.4.1, 26.4.2, 27.5.1, 29.1.13

(510), (511) **03** środki do czyszczenia, polerowania, szorowania i ścierania, mydła, mydła lecznicze; środki perfumeryjne, perfumy; olejki eteryczne, olejki kosmetyczne; kosmetyki; płyny do pielęgnacji włosów, środki do czyszczenia zębów; woda toaletowa, **05** produkty farmaceutyczne, leki, materiały dentystyczne, środki sanitarne do celów medycznych, substancje dietetyczne do celów leczniczych, zioła lecznicze lub o działaniu leczniczym, materiały i higieniczne opatrunkowe, **16** papier, tektura i wyroby z tych materiałów; materiały introligatorskie, fotograficzne piśmienne, materiały szkoleniowe, materiały instruktażowe, materiały z tworzyw sztucznych do pakownia, **35** usługi w zakresie prowadzenia apteki, usługi w zakresie prowadzenia hurtowni farmaceutycznej, usługi w zakresie reklamy, **44** usługi medyczne i weterynaryjne, porady aptekarskie, kliniki medyczne, usługi pomocy medycznej, salony piękności, sanatoria.

(111) **217586** (220) 2006 12 21 (210) 319412
(151) 2009 01 13 (441) 2007 04 02
(732) „SUPERFISH” Spółka Akcyjna, Kukinia, PL.
(540) pastini

(510), (511) **05** wyroby cukiernicze do celów leczniczych, żywność dietetyczna przystosowana do celów medycznych, napoje dietetyczne przystosowane do celów medycznych, substancje dietetyczne przystosowane do celów medycznych, guma do żucia do celów medycznych, herbaty lecznicze, nalewki do celów medycznych, żywność dla niemowląt, żywność dietetyczna do celów medycznych, preparaty witaminowe, sole do celów medycznych, tłuszcze do celów medycznych, tłuszcze do celów weterynaryjnych, tran, woda morska do celów leczniczych, żelatyna do celów medycznych, mączka rybna do celów farmaceutycznych, mąka do celów farmaceutycznych, **29** ryby: ryby konserwowane, ryby nieżywe, ryby puszkowane, ryby solone, ryby wędzone, ryby suszone, potrawy rybne, żywność produkowana z ryb, filety z ryb, marynaty, krajanka rybna, ryby w oleju, ryby w zalewach, konserwy rybne, kawior, substytuty kawioru, jaja

ślimacze, klej rybi do środków spożywczych, skorupiaki nieżywe: homary nieżywe, krewetki nieżywe, krewetki różowe nieżywe, langusty nieżywe, raki nieżywe, przetwory ze skorupiaków nieżywych, małże: małże nieżywe, małże jadalne nieżywe, ślimaki morskie nieżywe, przetwory z małży nieżywych, wyciągi z wodorostów do celów spożywczych, buliony, koncentraty na buliony, rosoly, chipsy ziemniaczane, chrupki ziemniaczane, chrupki owocowe, przeciery owocowe i warzywne, przecier pomidorowy, sok pomidorowy do celów kulinarnych, koncentrat pomidorowy, soki roślinne do gotowania, warzywa gotowane, warzywa konserwowane, warzywa puszkowane, warzywa suszone, sałatki warzywne, sałatki warzywno-mięsne, sałatki warzywno-rybne, zupy: zupy jarzynowe, zupy rybne, mleko, produkty mleczne, napoje mleczne, dżemy, kompoty, konserwy z owocami, marmolada, sałatki owocowe, owoce lukrowane, owoce konserwowane, owoce puszkowane, galaretki jadalne, galaretki owocowe, przecier jabłkowy, pasty zawierające tłuszcze do kanapek, pasztety, tłuszcze jadalne, oleje jadalne, mięso, przetwory mięsne, wędliny, zwierzyzna, dziczyzna, alginiiny do celów spożywczych, zioła ogrodowe konserwowane, **30** ciasta, ciastka, mięso w ciastach, paszteciki, pierożki, pieczywo, potrawy na bazie mąki, mąka, chipsy zbożowe, płatki: płatki zbożowe, muesli, galaretki owocowe, galaretki spożywcze, słodczyce, napoje na bazie kakao, kawy, czekolady, mleka, czekolada, substytuty czekolady, kakao, substytuty kakao, kawa, substytuty kawy, enzymy do ciast, miód, kanapki, sushi, pizze, tarty, tortille, lody: lody spożywcze, lody spożywcze w proszku, lód naturalny lub sztuczny, lód do napojów chłodzących, przyprawy, sosy: sosy pomidorowe, sosy sałatkowe, sosy do mięsa, chutney, sól do konserwowania żywności, woda morska do gotowania, **31** pasze dla zwierząt, algarobilla, mączka rybna na pasze dla zwierząt, sól dla bydła, ości mątwy dla ptaków, mięczaki żywe: ślimaki morskie żywe, ostrygi: żywe, skorupiaki żywe: homary żywe, langusty żywe, raki żywe, ryby żywe, ikra rybia, wodorosty spożywcze dla ludzi i zwierząt, owoce świeże, warzywa świeże, zioła świeże.

(111) **217587** (220) 2007 04 11 (210) 323844
(151) 2009 07 07 (441) 2007 07 23
(732) Kimberly-Clark Worldwide, Inc., Neenah, US.
(540)



(531) 3.1.8, 5.5.19, 26.4.1, 26.4.9, 26.11.3

(510), (511) **16** wchłaniające wilgoć papierowe chusteczki, zwłaszcza chusteczki higieniczne do twarzy, toaletowe chusteczki higieniczne, papierowe ręczniki oraz papierowe obrusy.

(111) **217588** (220) 2007 04 12 (210) 323883
(151) 2009 06 05 (441) 2007 07 23
(732) INDEXMEDICA Sp. z o.o., Kraków, PL.
(540) indexmedica

(510), (511) **42** badania bakteriologiczne, biologiczne, chemiczne, biochemiczne, **44** usługi medyczne w pełnym zakresie, prowadzenie szpitali, klinik, hospicjów, sanatoriów.

(111) **217589** (220) 2007 06 01 (210) 326019
(151) 2009 05 08 (441) 2007 09 03
(732) „FARMER” Raniś-Zmyślony Spółka Jawna, Fabianów, PL.
(540)



(531) 5.7.2, 15.7.1, 27.5.1

(510), (511) **07** maszyny i urządzenia rolnicze oraz akcesoria i wyposażenie do nich, części zamienne do maszyn i urządzeń rolniczych i ogrodniczych, pompy, zawory, kompresory, agregaty sprężarkowe, smarownice, łożyska, dmuchawy, imadła, koła pasowe, koła zębate, lemieszki pługów, brony, pługi, narzędzia ręczne sterowane mechanicznie, wały napędowe, napędy pneumatyczne i hydrauliczne do maszyn, obudowy maszyn, prowadnice do maszyn, przekładnie do maszyn, przekładnie zębate, podnośniki, transportery, urządzenia do załadunku i wyładunku, znormalizowane części maszyn, **12** pojazdy lądowe i części zamienne do nich, ciągniki rolnicze, kabiny do ciągników rolniczych, ogumienie do ciągników i maszyn rolniczych, silniki do pojazdów lądowych, ciągników rolniczych, części składowe mechanizmów sprzęgania i napędu ciągników, **35** prowadzenie sklepów i hurtowni w zakresie sprzedaży maszyn rolniczych, ogrodniczych oraz części zamiennych i wyposażenia do nich, mechanicznych narzędzi rolniczych, ciągników rolniczych i części zamiennych do nich, ogumienia do ciągników i maszyn rolniczych, narzędzi ręcznych do prac rolniczych i ogrodniczych, narzędzi ręcznych sterowanych mechanicznie, usługi w zakresie: organizowania giełd, aukcji i wystaw w celach reklamowych i handlowych, promocji handlowej, badania rynku i doradztwa handlowego, agencje importowo-eksportowe, **39** usługi w zakresie dystrybucji części zamiennych.

(111) **217590** (220) 2006 12 04 (210) 318631
(151) 2009 06 18 (441) 2007 03 19

(732) PPG DECO POLSKA Spółka z ograniczoną odpowiedzialnością, Wrocław, PL.

(540) soczysta papaja

(510), (511) **02** farby, lakiery, emalie, pokosty, bejce, koloranty, środki zabezpieczające drewno, **19** materiały budowlane niemetalowe, **35** reklama towarów-ukazanie zalet towarów celem ich zakupu.

(111) **217591** (220) 2006 12 04 (210) 318632
(151) 2009 06 18 (441) 2007 03 19

(732) PPG DECO POLSKA Spółka z ograniczoną odpowiedzialnością, Wrocław, PL.

(540) amaretto

(510), (511) **02** farby, lakiery, emalie, pokosty, bejce, koloranty, środki zabezpieczające drewno, **19** materiały budowlane niemetalowe, **35** reklama towarów-ukazanie zalet towarów celem ich zakupu.

(111) **217592** (220) 2006 12 04 (210) 318633
(151) 2009 06 18 (441) 2007 03 19

(732) PPG DECO POLSKA Spółka z ograniczoną odpowiedzialnością, Wrocław, PL.

(540) dojrzała pomarańcza

(510), (511) **02** farby, lakiery, emalie, pokosty, bejce, koloranty, środki zabezpieczające drewno, **19** materiały budowlane niemetalowe, **35** reklama towarów-ukazanie zalet towarów celem ich zakupu.

(111) **217593** (220) 2006 12 04 (210) 318634
(151) 2009 06 18 (441) 2007 03 19

(732) PPG DECO POLSKA Spółka z ograniczoną odpowiedzialnością, Wrocław, PL.

(540) koktajl bananowy

(510), (511) **02** farby, lakiery, emalie, pokosty, bejce, koloranty, środki zabezpieczające drewno, **19** materiały budowlane niemetalowe, **35** reklama towarów-ukazanie zalet towarów celem ich zakupu.

(111) **217594** (220) 2006 12 04 (210) 318635
(151) 2009 06 18 (441) 2007 03 19

(732) PPG DECO POLSKA Spółka z ograniczoną odpowiedzialnością, Wrocław, PL.

(540) kremowy mango

(510), (511) **02** farby, lakiery, emalie, pokosty, bejce, koloranty, środki zabezpieczające drewno, **19** materiały budowlane niemetalowe, **35** reklama towarów-ukazanie zalet towarów celem ich zakupu.

(111) **217595** (220) 2006 12 04 (210) 318636
(151) 2009 06 18 (441) 2007 03 19

(732) PPG DECO POLSKA Spółka z ograniczoną odpowiedzialnością, Wrocław, PL.

(540) mus brzoskwinowy

(510), (511) **02** farby, lakiery, emalie, pokosty, bejce, koloranty, środki zabezpieczające drewno, **19** materiały budowlane niemetalowe, **35** reklama towarów-ukazanie zalet towarów celem ich zakupu.

(111) **217596** (220) 2008 03 10 (210) 337993

(151) 2009 05 11 (441) 2008 06 23

(732) Scandinavian Tobacco S.A., Jawornik, PL.

(540)



Kolor znaku: biały, czerwony, srebrny, czarny

(531) 25.7.1, 25.7.7, 26.4.2, 27.5.1, 27.7.1, 29.1.14

(510), (511) **34** wyroby tytoniowe, tytoń, tytoń fajkowy, papierosy, cygara, cygaretki, zapalniczki, artykuły dla palących, fajki, papierosnice, popielniczki nie z metali szlachetnych.

(111) **217597** (220) 2008 03 10 (210) 337994

(151) 2009 05 11 (441) 2008 06 23

(732) Scandinavian Tobacco S.A., Jawornik, PL.

(540)



Kolor znaku: żółty i odcienie, czarny, biały

(531) 26.4.2, 26.13.25, 27.5.1, 29.1.13

(510), (511) **34** wyroby tytoniowe, tytoń, tytoń fajkowy, papierosy, cygara, cygaretki, zapalniczki, artykuły dla palących, fajki, papierosnice, popielniczki nie z metali szlachetnych.

(111) **217598** (220) 2008 03 17 (210) 338259

(151) 2009 07 09 (441) 2008 06 23

(732) Zakład Produkcyjny „DOREX” Izidor Zapadka, Dorotowo k/Olsztyna, PL.

(540) DORPIL

(510), (511) **01** kleje, kleje do celów przemysłowych, kleje do afiszy, kleje do celów przemysłowych, kleje do obuwia, kleje do płytek ściennych, kleje do tapet, kleje inne niż do papieru lub do użytku domowego, rozpuszczalniki do lakierów, **35** usługi w zakresie zgrupowania, prezentowania i zbywania na rzecz osób trzecich towarów

wyżej wymienionych z wykorzystaniem Internetu przy zbywaniu towarów oraz w sklepie i hurtowni wyspecjalizowanej w sprzedaży tych towarów, agencje importowo-eksportowe.

(111) **217599** (220) 2008 03 17 (210) 338260
(151) 2009 07 09 (441) 2008 06 23

(732) Zakład Produkcyjny „DOREX” Izydor Zapadka, Dorotowo k/Olsztyna, PL.

(540) PARKILENT

(510), (511) **01** kleje, kleje do celów przemysłowych, kleje do afiszy, kleje do celów przemysłowych, kleje do obuwia, kleje do płytek ściennych, kleje do tapet, kleje inne niż do papieru lub do użytku domowego, rozpuszczalniki do lakierów, **35** usługi w zakresie zgrupowania, prezentowania i zbywania na rzecz osób trzecich towarów wyżej wymienionych z wykorzystaniem Internetu przy zbywaniu towarów oraz w sklepie i hurtowni wyspecjalizowanej w sprzedaży tych towarów, agencje importowo-eksportowe.

(111) **217600** (220) 2008 03 17 (210) 338261
(151) 2009 07 09 (441) 2008 06 23

(732) Zakład Produkcyjny „DOREX” Izydor Zapadka, Dorotowo k/Olsztyna, PL.

(540) POLIMER

(510), (511) **01** kleje, kleje do celów przemysłowych, kleje do afiszy, kleje do celów przemysłowych, kleje do obuwia, kleje do płytek ściennych, kleje do tapet, kleje inne niż do papieru lub do użytku domowego, rozpuszczalniki do lakierów, **35** usługi w zakresie zgrupowania, prezentowania i zbywania na rzecz osób trzecich towarów wyżej wymienionych z wykorzystaniem Internetu przy zbywaniu towarów oraz w sklepie i hurtowni wyspecjalizowanej w sprzedaży tych towarów, agencje importowo-eksportowe.

(111) **217601** (220) 2008 03 17 (210) 338275
(151) 2009 07 09 (441) 2008 06 23

(732) AQURAT Spółka z ograniczoną odpowiedzialnością, Warszawa, PL.

(540)



Kolor znaku: granatowy, biały

(531) 7.11.10, 26.4.4, 27.5.1, 29.1.12

(510), (511) **09** nawigacja dla pojazdów, nawigacja satelitarna, nawigacyjne przyrządy, programy komputerowe, komputery, komputery przenośne.

(111) **217602** (220) 2008 03 17 (210) 338328
(151) 2009 06 18 (441) 2008 06 23

(732) Firma Handlowa TOPGAN, Michał Julian Błazewski, Tychy, PL.
(540)

polar sun

Kolor znaku: pomarańczowy, biały

(531) 27.5.1, 29.1.1

(510), (511) **09** okulary słoneczne, **35** usługi prowadzenia sklepu/hurtowni z okularami słonecznymi, stojakami na okulary, etui i futerałami na okulary, woreczkami na okulary.

(111) **217603** (220) 2008 03 18 (210) 338397
(151) 2009 06 29 (441) 2008 06 23

(732) VANSTAR PRODUKCJA RUR WYDECHOWYCH Paweł Szostak, Książę-Skroniów, PL.

(540)

VANSTAR

Kolor znaku: niebieski

(531) 27.5.1, 29.1.4

(510), (511) **06** rury metalowe, rury giętkie metalowe, rury osłonowe, rury proste, obejmy metalowe, rury peszla, taśmy metalowe, złącza metalowe, klamry metalowe, **07** elementy układów wydechowych do pojazdów, w tym: rury wydechowe, wydechy, obejmy i opaski rur wydechowych, tłumiki, łączniki rur wydechowych, kompensatory rur wydechowych, obejmy tłumików, obejmy zbiorników paliwa, przewody ssące, wsporniki do układów wydechowych, kompletne układy wydechowe pojazdów, maszyn i urządzeń, **40** gięcie rur, laserowe cięcie blach, spawanie.

(111) **217604** (220) 2008 03 18 (210) 338401
(151) 2009 06 29 (441) 2008 06 23

(732) VANSTAR PRODUKCJA RUR WYDECHOWYCH Paweł Szostak, Książę-Skroniów, PL.

(540)



Kolor znaku: niebieski, czarny, biały

(531) 26.1.2, 26.1.18, 27.5.1, 29.1.13

(510), (511) **06** rury metalowe, rury giętkie metalowe, rury osłonowe, rury proste, obejmy metalowe, rury peszla, taśmy metalowe, złącza metalowe, klamry metalowe, **07** elementy układów wydechowych do pojazdów, w tym: rury wydechowe, wydechy, obejmy i opaski rur wydechowych, tłumiki, łączniki rur wydechowych, kompensatory rur wydechowych, obejmy tłumików, obejmy zbiorników paliwa, przewody ssące, wsporniki do układów wydechowych, kompletne układy wydechowe pojazdów, maszyn i urządzeń, **40** gięcie rur, laserowe cięcie blach, spawanie.

(111) **217605** (220) 2008 03 20 (210) 338528
(151) 2009 07 02 (441) 2008 06 23

(732) „BLACK RED WHITE” Spółka Akcyjna, Biłgoraj, PL.

(540) esmeralda

(510), (511) **20** wyroby stolarstwa meblowego, zestawy meblowe, meble biurowe, szkolne i kuchenne; fotele, kanapy, komody, kontuary, kredensy, krzesła, ławy, lustra, łóżka, materace do łóżek, poduszki, półki, pudełka drewniane lub z tworzywa sztucznego, sekretery, skrzynie, kufry, sofy, stojaki, stoły, szafy, szafka, szkatułki, szuflady, taborety, toaletki, wałki, wieszaki na ubrania, wózki meblowe, zagłówki meblowe.

(111) **217606** (220) 2008 03 21 (210) 338547
(151) 2009 07 02 (441) 2008 06 23

(732) Przemysłowy Instytut Automatyki i Pomiarów „PIAP”, Warszawa, PL.

(540)

POMIARY · AUTOMATYKA · ROBOTYKA
PAR

Kolor znaku: ciemnoniebieski

(531) 27.5.1, 29.1.4

(510), (511) **16** czasopisma.

(111) **217607** (220) 2008 03 21 (210) 338550
(151) 2009 07 02 (441) 2008 06 23

(732) CARSONA Małgorzata Brzozowska, Warszawa, PL.
(540)



(531) 26.1.1, 26.11.3, 27.5.1
(510), (511) **25** wkładki antypoślizgowe do butów, szczególnie damskich, wkładki do podeszew do butów, podeszwy, obuwie damskie, obuwie.

(111) **217608** (220) 2008 03 21 (210) 338551
(151) 2009 07 02 (441) 2008 06 23

(732) „ADAM” Krawiectwo Lekkie, Bielizniarstwo A.Korczak, M.Korczak Spółka Jawna, Blizne Łaszczyńskiego, PL.

(540) COLLECTION ADAM

(510), (511) **03** kosmetyki, kosmetyki upiększające, wyroby kosmetyczne, wyroby perfumeryjne, perfumy, artykuły toaletowe zawarte w tej klasie, **14** biżuteria, spinki i szpilki do krawatów, spinki do mankietów, ozdoby z metali szlachetnych, zegary, zegarki na rękę, wyroby ze złota i ze srebra (z wyjątkiem sztuców), **18** aktówki, dyplomatyki, portfele na kart wizytowe, komplety podróżne (wyroby ze skóry), kufry podróżne, parasole, paski skórzane, plecaki, portfele, portmonetki, teczki skórzane, torby na zakupy, torby podróżne, torby turystyczne, torby plażowe, torby na kółkach, torebki damskie, tornistry szkolne, walizki, walizy, **24** bielizna domowa, chusteczki do nosa tekstylne, tkaniny jedwabne, materiały haftowane, tkaniny lniane, tkaniny z jedwabiu sztucznego, narzuty, poszewki na poduszki, poszwy, pościel, podszewka (tkanina), ręczniki tekstylne, tkaniny bawełniane, tkaniny obciowe, tkaniny wełniane, wełna, **25** krawaty, gorsety, muszki męskie, fulary (apaszki), kamizelki, kapelusze, chusteczki do butonierki, zestawy krawat plus chusteczka do butonierki, garnitury, odzież, obuwie, nakrycia głowy, bielizna osobista, bielizna nocna, buty wizytowe, chusty, czapki, kapelusze, koszule, kurtki, marynarki, mundury, odzież ze skóry, odzież z imitacji skóry, okrycia wierzchnie (odzież), palta, podkoszulki, półbuty, prochowce, pulowery, rękawiczki, skarpetki, spodnie, stroje kąpielowe, kąpielówki, slipy, swetry, szale, szaliki, szelki, szlafroki.

(111) **217609** (220) 2008 03 26 (210) 338733
(151) 2009 07 10 (441) 2008 07 07

(732) Pepsico Inc., Purchase, US.

(540) LAY'S STRONG

(510), (511) **29** gotowe do spożycia przekąski w skład których wchodzi przede wszystkim ziemniaki, orzechy, produkty na bazie orzechów, ziarna, owoce lub inne składniki roślinne oraz ich kombinacje, w tym ziemniaczane chipsy, ziemniaczane chrupki, przekąski wieprzowe, przekąski wołowe, przekąski na bazie soi.

(111) **217610** (220) 2008 04 07 (210) 339206
(151) 2009 07 08 (441) 2008 07 21

(732) NERTA-CARTEC-ŁÓDŹ S.C. Krzysztof Gardjas, Robert Rosiak, Łódź, PL.

(540)



Kolor znaku: granatowy, niebieski, jasnoniebieski, czerwony, biały, czarny

(531) 4.5.2, 26.1.1, 26.11.3, 27.5.1, 29.1.13
(510), (511) **37** usługi mycia samochodów.

(111) **217611** (220) 2008 04 07 (210) 339214
(151) 2009 07 08 (441) 2008 07 21

(732) Przedsiębiorstwo Robót Telekomunikacyjnych i Elektroenergetycznych PROTEL Sp. z o.o., Wrocław, PL.
(540)



Kolor znaku: niebieski, czarny, złoty

(531) 27.5.1, 29.1.13

(510), (511) **37** budowa i naprawy magazynów, murowanie, nadzór budowlany, wynajem sprzętu budowlanego, budownictwo przemysłowe, rozbórka budynków, budowa i konserwacja rurociągów, montaż rusztowań, budownictwo, instalacja, konserwacja i naprawy maszyn, układanie nawierzchni drogowych, **38** usługi związane z ustaleniem tras połączeń i połączeń dla telekomunikacji.

(111) **217612** (220) 2008 04 07 (210) 339244
(151) 2009 07 03 (441) 2008 07 21

(732) PERSONNEL SOLUTIONS Spółka z o.o., Katowice, PL.
(540)



Kolor znaku: czerwony, granatowy, biały

(531) 26.1.1, 27.5.1, 29.1.13

(510), (511) **35** agencje reklamowe, pośrednictwo pracy, biura pośrednictwa pracy.

(111) **217613** (220) 2008 04 07 (210) 339251
(151) 2009 07 07 (441) 2008 07 21

(732) Affecto Oyj, Helsinki, FI.

(540) AFFECTO

(510), (511) **09** urządzenia i przyrządy naukowe, żeglarskie, fotograficzne, kinematograficzne, optyczne, wagowe, miernicze, sygnalizacyjne, sprawdzające (nadzór), do ratowania życia i do nauczania; urządzenia i przyrządy przewodzące, przełączania, transformujące, akumulatorowe i kontrolno-sterujące elektryczność; urządzenia do nagrywania, transmisji lub odtwarzania dźwięku lub obrazów; magnetyczne nośniki danych, dyski z nagraniami; automatyczne maszyny sprzedające i mechanizmy do aparatów uruchamianych przez wrzucenie monety; kasy rejestrujące, maszyny liczące, urządzenia do przetwarzania danych i komputery; urządzenia do gaszenia ognia, **16** książki, mapy i inne druki, **35** reklama; zarządzanie w działalności gospodarczej; administrowanie działalności gospodarczej; czynności biurowe, **38** telekomunikacja, **42** usługi i badania naukowe i techniczne oraz projektowanie ich dotyczące; analizy przemysłowe i usługi badawcze; projektowanie i udoskonalanie sprzętu i oprogramowania komputerowego.

(111) **217614** (220) 2008 04 08 (210) 339282
(151) 2009 07 07 (441) 2008 07 21

(732) ŁZG Łęczycza Spółka Akcyjna, Łęczycza, PL.

(540)



Kolor znaku: niebieski, biały, szary, czerwony

(531) 14.7.1, 15.7.1, 26.11.1, 27.5.1, 29.1.14

(510), (511) **07** przesiewacze, instalacje do przesiewania, maszyny do sortowania dla przemysłu, urządzenia do stosowania w górnictwie, **09** wagi, wagi przesuwnikowe, wagi techniczne, **40** obróbka materiałów, kompletowanie materiałów na zamówienie, informacja o obróbce materiałów.

(111) **217615** (220) 2008 04 08 (210) 339294
 (151) 2009 07 06 (441) 2008 07 21
 (732) Przedsiębiorstwo Branżowe GAZOWNIA SERWIS Spółka z o.o., Warszawa, PL.
 (540)



(531) 13.1.6, 27.5.1

(510), (511) **11** latarnie oświetleniowe, lampy uliczne, lampy oświetleniowe, lampy gazowe, lampy elektryczne, palniki gazowe, palniki żarowe, palniki do lamp, osprzęt do palników gazowych, osłony do lamp, **16** kalendarze, prospekty, druki, broszury, ogłoszenia, albumy, katalogi, plakaty, blankiety, czasopisma, fotografie, odbitki graficzne, rysunki, reprodukcje graficzne, akwarele, bloczki do pisania.

(111) **217616** (220) 2008 04 08 (210) 339320
 (151) 2009 06 17 (441) 2008 07 21
 (732) FOTA S.A., Gdynia, PL.
 (540)



Kolor znaku: czerwony, niebieski

(531) 14.7.9, 27.5.1, 27.7.1, 29.1.12

(510), (511) **35** usługi reklamowe i marketingowe, doradztwo w zakresie organizowania i zarządzania działalnością gospodarczą, organizowanie wystaw i targów w celach reklamowych i handlowych, **41** organizowanie i obsługa konkursów dla mechaników samochodowych.

(111) **217617** (220) 2008 04 15 (210) 339674
 (151) 2009 07 02 (441) 2008 07 21
 (732) Procter & Gamble Business Services Canada Company, Halifax, CA.
 (540) 3D WHITE LUXE

(510), (511) **21** szczoteczki do zębów, elektryczne szczoteczki do zębów, materiały do wytwarzania szczotek, ultradźwiękowe przyrządy czyszczące do protez dentystycznych, nieelektryczne przyrządy i materiały zawarte w klasie 21, wszystkie do celów czyszczenia, części i wyposażenie zawarte w klasie 21 do wyżej wymienionych towarów, szczotki, uchwyty i dozowniki, wszystkie zawarte w klasie 21.

(111) **217618** (220) 2008 04 18 (210) 339862
 (151) 2009 07 06 (441) 2008 07 21

(732) US PHARMACIA Spółka z o.o., Wrocław, PL.

(540) MONTERIC

(510), (511) **05** preparaty farmaceutyczne i wyroby medyczne zawarte w klasie 5, mineralne, witaminowe i ziołowe suplementy diety zawarte w klasie 5, preparaty witaminowe i mineralne.

(111) **217619** (220) 2008 07 09 (210) 343304
 (151) 2009 06 17 (441) 2008 10 13
 (732) ROCKWOOL POLSKA Spółka z o.o., Cigacice, PL.
 (540)



Kolor znaku: czerwony i odcienie, szary i odcienie, biały

(531) 27.5.1, 29.1.13

(510), (511) **09** komputerowy program kalkulacyjny do obliczania czasu zwrotu nakładów poniesionych na docieplenie budynku występujący jako program nagrany oraz software ładowalny.

(111) **217620** (220) 2008 07 09 (210) 343305
 (151) 2009 06 17 (441) 2008 10 13
 (732) ROCKWOOL POLSKA Spółka z o.o., Cigacice, PL.
 (540)



Kolor znaku: biały, czerwony i odcienie

(531) 26.1.1, 27.5.1, 29.1.12

(510), (511) **09** komputerowy program kalkulacyjny do obliczania czasu zwrotu nakładów poniesionych na docieplenie budynku występujący jako program nagrany oraz software ładowalny.

(111) **217621** (220) 2008 08 19 (210) 345047
 (151) 2009 06 24 (441) 2008 11 24
 (732) „Den Braven East” Spółka z ograniczoną odpowiedzialnością, Wysogotowo, PL.
 (540)



Kolor znaku: białozłoty, biały, brązowy, szary

(531) 26.4.4, 26.4.18, 26.11.3, 27.5.1, 29.1.14

(510), (511) **01** silikony: wysokotemperaturowe, uniwersalne, sanitarne, łazienkowo-kuchenne, szklarsko-budowlane, szklarskie, do kamieni, silikon malowany; kleje przemysłowe, kleje-uszczelniacze: do szyb, do szyb samochodowych, uniwersalne, kleje montażowe, kleje do lusterek, klej-silikon do szkła, kleje: do polichloru winylu, do drewna, do drewna wodoodporny, do paneli drewnianych i z tworzyw sztucznych, do podłóg drewnianych, do parkietów, do styropianu, poliuretanowe, dekarckie; spraye silikonowe, środki do usuwania silikonów, emulsje i rozpuszczalniki do czyszczenia polichloru winylu, primery (podkłady): do szkła, betonu, poliuretanów, zabezpieczające przed UV, zmywacze do hamulców, pianki do czyszczenia, zmywacze do gaźników, tworzyw sztucznych, do parkietów, do styropianu, poliuretanowej, **02** wyroby do ochrony drewna, w tym impregnaty kolorystyczne, lakiery i impregnaty ochronne, lazury, bejce, lakierobejce, **17** masy uszczelniające, uszczelniacze dekarckie, bitumiczne, kauczukowe, uszczelniacze żaroodporne nisko, średnio i wysokomodulowe, uszczelniacze poliuretanowe, uszczelniacze elastyczne, uszczelniacze tiokolowe, pianki montażowe: wężykowe, dwukomponentowe, ognioochronne, konstrukcyjne, pistoletowe pianki montażowe i ognioochronne, **35** zgromadzenie silikonów, klejów,

lakierów, impregnatów, pian i uszczelnaczy w hurtowni i w sklepie, w celu prezentacji, reklamy i zakupu przez odbiorców.

(111) **217622** (220) 2008 09 01 (210) 345580
 (151) 2009 07 06 (441) 2008 12 08
 (732) ICN POLFA Rzeszów S.A., Rzeszów, PL.
 (540) clopinorm
 (510), (511) **05** produkty farmaceutyczne, leki.

(111) **217623** (220) 2007 11 22 (210) 333182
 (151) 2009 04 15 (441) 2008 03 03
 (732) Point Group Financial Admobile Sp. z o.o. Sp. k., Warszawa, PL.
 (540)



Kolor znaku: czarny, czerwony, biały

(531) 1.1.1, 27.5.1, 29.1.13
 (510), (511) **03** środki wybielające i inne substancje stosowane w praniu, środki do czyszczenia, polerowania, szorowania i ściernia, mydła, środki perfumeryjne, olejki eteryczne, kosmetyki, płyny do pielęgnacji włosów, środki do czyszczenia zębów, **06** metale nieszlachetne i ich stopy, budowlane materiały metalowe, przenośne metalowe konstrukcje budowlane, materiały metalowe do budowy szlaków kolejowych, przewody nieelektryczne i przewody drutowe z metali nieszlachetnych, drobne wyroby żelazne, pojedyncze drobne wyroby metalowe, rury i rurki metalowe, kasy pancerne, towary z metali nieszlachetnych nie ujęte w innych klasach, rudy (kruszce), statuetki z metali nieszlachetnych, **09** urządzenia i przyrządy: naukowe, żeglarskie, geodezyjne, elektryczne, fotograficzne, kinematograficzne, optyczne, wagowe, pomiarowe, sygnalizacyjne, kontrolne, do ratowania życia, do celów dydaktycznych, urządzenia i przyrządy elektryczne przewodzące, transformujące, akumulatorowo i kontrolująco-sterujące, urządzenia do nagrywania, transmisji lub reprodukcji dźwięku lub obrazu, magnetyczne nośniki danych, płyty (dyski) z nagraniami, automaty sprzedające i mechanizmy do urządzeń uruchamianych przez wrzucenie monety, kasy sklepowe, maszyny liczące, sprzęt przetwarzający dane i komputery, urządzenia do gaszenia ognia, **11** urządzenia do oświetlania, ogrzewania, wytwarzania pary, gotowania, chłodzenia, suszenia, wentylacji, zaopatrzenia w wodę oraz instalacje sanitarne, **12** pojazdy, urządzenia służące do poruszania się po lądzie, w powietrzu lub wodzie, **14** metale szlachetne i ich stopy, wyroby z metali szlachetnych lub pokrywane nimi nie ujęte w innych klasach, wyroby jubilerskie, kamienie szlachetne, przyrządy zegarmistrzowskie i chronometryczne, **15** instrumenty muzyczne, **16** papier, tektura i wyroby z tych materiałów nie ujęte w innych klasach, druki, materiały introligatorskie, fotografie, materiały piśmienne, kleje do materiałów piśmiennych lub do celów domowych, materiały przeznaczone dla artystów, pędzle malarskie, maszyny do pisania i sprzęt biurowy (z wyjątkiem mebli), materiały szkoleniowe i instruktażowe (z wyjątkiem aparatów), materiały z tworzyw sztucznych do pakowania (nie ujęte w innych klasach), czcionki drukarskie, matryce, **18** skóra i imitacje skóry, wyroby z tych materiałów nie ujęte w innych klasach, skóry zwierzęce, skóry surowe, walizy i torby podróżne, parasolki, parasole (duże) i laski, bicze, uprząże i wyroby rymarskie, **20** meble, lustra, ramki obrazów, wyroby (nie ujęte w innych klasach) z drewna, korka, trzciny, wikliny, rogu, kości, kości słoniowej, fiszbinu, muszli, bursztynu, macicy perłowej, sepiolitu, imitacji tych surowców lub tworzyw sztucznych, **21** przybory kuchenne i gospodarstwa domowego oraz pojemniki, grzebienie i gąbki, pędzle, materiały do wytwarzania pędzli, sprzęt do czyszczenia, wełna (wata) stalowa, nieprzerobiona lub półprzetworzone szkło, wyroby szklane, porcelanowe, ceramiczne, **25** odzież, obuwie, nakrycia głowy, **28** gry i zabawki, artykuły sportowe i gimnastyczne nie ujęte w innych klasach, ozdoby choinkowe, **34** tytoń, przybory dla palaczy, zapalki, **35** usługi reklamowe, zarządzanie w działalności handlowej, administrowanie działalnością handlowej, prace biurowe zawarte w tej klasie, marketing, marketing bezpośredni, wspieranie sprzedaży, doradztwo w zakresie zbytu i zakupu, badania i analiza

rynku, analiza kosztów, badania opinii publicznej, badania w dziedzinie działalności gospodarczej, usługi agencji reklamowej, reklama i promocja sprzedaży dotycząca towarów i usług oferowanych i zamawianych drogą telekomunikacyjną lub elektroniczną, sprzedaż towarów i usług przez telefon, telefon komórkowy, Internet, działalność sklepu internetowego, usługi domu towarowego i/lub wysyłkowego, także świadczone on-line, także za pośrednictwem Internetu, reklama wielkoformatowa, banery, przekazywanie informacji, jak również know-how.

(111) **217624** (220) 2007 11 22 (210) 333194
 (151) 2009 04 15 (441) 2008 03 03
 (732) „BLACK RED WHITE” Spółka Akcyjna, Biłgoraj, PL.
 (540) mambo

(510), (511) **20** wyroby stolarstwa meblowego, zestawy meblowe, meble biurowe, szkolne i kuchenne, fotele, kanapy, komody, kontuury, kredensy, krzesła, ławy, lustra, łóżka, materace do łóżek, poduszki, półki, pudełka drewniane lub z tworzyw sztucznych, sekretery, skrzynie, kufrы, sofy, stojaki, stoły, szafy, szafki, szkatułki, szuflady, taborety, toaletki, wałki, wieszaki na ubrania, wózki meblowe, zagłówki.

(111) **217625** (220) 2007 11 23 (210) 333223
 (151) 2009 05 25 (441) 2008 03 03

(732) Przedsiębiorstwo z Udziałem Zagranicznym MEIBES
 Spółka z ograniczoną odpowiedzialnością, Leszno, PL.

(540) WARTOWNIK

(510), (511) **06** przewody nieelektryczne z metali nieszlachetnych, budowlane materiały metalowe, drobne wyroby żelazne, drobne wyroby metalowe, rury i rurki metalowe, towary z metali nieszlachetnych nie ujęte w innych klasach, metalowa armatura do przewodów, przewody i elementy metalowe do centralnego ogrzewania, kolanka do rur, kołnierze metalowe, kształtki rurowe metalowe, przewody ciśnieniowe metalowe, przewody wodociągowe metalowe, przewody instalacyjne rozgałęźne metalowe, zawory metalowe inne niż części maszyn, rozdzielacze, złączki metalowe, zaciski metalowe, obejmki metalowe do rur, tuleje uszczelniające oraz nawiertki do naprawy nieszczelnych rur, **07** wymienniki ciepła jako części maszyn, reduktory ciśnienia, regulatory ciśnienia, wkładki filtrujące do urządzeń, kotły jako części maszyn, oddzielacze skroplin, odpowietrzacze wody zasilającej, pompy, pompy do instalacji grzewczych, reduktory i regulatory ciśnienia, rury kotłowe jako części maszyn, podgrzewacze wody jako części maszyn, regulatory wody, zawory jako części maszyn, wymienniki ciepła jako części maszyn, kompensatory mieszkowe, zwrotnice hydrauliczne, **11** urządzenia do ogrzewania, wytwarzania pary, chłodzenia, wentylacji, zaopatrzenia w wodę oraz instalacje sanitarne, grzejniki centralnego ogrzewania, instalacje do ogrzewania, instalacje klimatyzacyjne, urządzenia klimatyzacyjne, instalacje wodociągowe, bojlerу ogrzewcze, grzejniki, grzejniki do centralnego ogrzewania, grzejniki elektryczne, wymienniki ciepła, elementy grzejne, instalacje do dystrybucji wody, korpusy grzewcze, kotły grzewcze, odpowietrzacze do instalacji grzewczej, urządzenia grzewcze, piece, armatura do pieców, wyposażenie do pieców, pompy ciepłe, zawory regulujące poziom w zbiornikach, wodomierze, instalacje do zaopatrywania w wodę, armatura regulacyjna i zabezpieczająca do urządzeń zaopatrujących w wodę, przewody wodociągowe, zawory kanalizacyjne, zawory mieszalnikowe do przewodów wodociągowych, zawory termostatyczne, aparaty do pobierania wody, urządzenia do zasilania kotłów grzewczych, wymiennikowe stacje ciepłe dla budownictwa mieszkaniowego i obiektów użytkowych, **17** wyroby z tworzyw sztucznych, przewody niemetalowe, rury elastyczne niemetalowe jako połączenia rurowe, armatura do przewodów niemetalowa, króćce i złączki do rur niemetalowe, zawory gumowe, materiały izolacyjne i termoizolacyjne, uszczelnienia rozprężne złączki, pierścienie wodoszczelne, taśmy izolacyjne, **37** instalacja, konserwacja i naprawa instalacji grzewczych i wodnych, instalacja i naprawa pieców, montaż urządzeń centralnego ogrzewania, czyszczenie i naprawa kotłów, doradztwo w zakresie nadzoru i odbiorów technicznych w przedsięwzięciach ciepłowniczych i wodnych, **42** usługi w zakresie przedsięwzięć energetycznych, ciepłowniczych i grzewczych, w szczególności oceny, opinie, badania techniczne, projekty, ekspertyzy inżynierskie, badania i pomiary sieci, urządzeń energetycznych, ciepłowniczych i grzewczych oraz doradztwo w zakresie projektowania, instalowania i użytkowa-

nia systemów energetycznych, usługi pomiarowe w zakresie gospodarki energetycznej, ciepłowniczej i grzewczej, kontrola jakości.

(111) **217626** (220) 2007 11 26 (210) 333275
(151) 2009 05 22 (441) 2008 03 03

(732) PROFESJONAL Spółka z ograniczoną odpowiedzialnością, Warszawa, PL.

(540) www.iprofesjonal.pl

(510), (511) **35** agencje reklamowe, dystrybucja materiałów reklamowych (próbek, druków, prospektów, broszur), edytorskie usługi w dziedzinie reklamy, reklama prasowa-kolumny reklamowe w prasie, reklamy radiowe i telewizyjne, wynajmowanie miejsca na umieszczenie ogłoszeń lub reklam, rozpowszechnianie ogłoszeń reklamowych, promocja sprzedaży, **40** usługi drukarskie, **41** organizowanie i prowadzenie działalności związanej z zakładami wzajemnymi, produkcja i montaż programów telewizyjnych, usługi wydawnicze.

(111) **217627** (220) 2007 11 23 (210) 333313
(151) 2009 04 29 (441) 2008 03 03

(732) Zakłady Tłuszczowe „BIELMAR” Spółka z o.o., Bielsko-Biała, PL.
(540)



Kolor znaku: czerwony, biały, czarny, żółty

(531) 2.1.1, 27.5.1, 29.1.14

(510), (511) **04** olej rzepakowy dla celów przemysłowych, **29** masło arachidowe, masło kakaowe, jogurt, kefir, masło kokosowe, olej kokosowy, tłuszcz kokosowy, margaryna, masło, krem na bazie masła, masło czekoladowe, napoje mleczne lub z przewagą mleka, mleczne produkty, mleko, olej rzepakowy, olej słonecznikowy, olej z oliwek, oliwa, olej z orzechów palmowych, ser, olej sezamowy, smalec, śmietana, tłuszcze jadalne, rafinowane tłuszcze roślinne jadalne, masło roślinne, oleje jadalne, komponenty i ekstrakty tłuszczów roślinnych rafinowanych, **30** sól do konserwowania żywności, przyprawy, ziele angielskie, preparaty do zmiękczenia mięsa, sosy do mięsa, sosy.

(111) **217628** (220) 2007 11 26 (210) 333322
(151) 2009 04 29 (441) 2008 03 03

(732) Przedsiębiorstwo Handlowo-Gastronomiczne „Hermina” Henryk Chmiel, Krosno, PL.

(540)



Kolor znaku: zielony, jasnozielony, żółty, jasnoniebieski, ciemnoniebieski, biały

(531) 27.5.1, 29.1.15

(510), (511) **35** grupowanie na rzecz osób trzecich towarów pozwalających nabywcy wygodnie je oglądać i kupować w sklepach lub hurtowniach z artykułami branży spożywczo-przemysłowej, promocja sprzedaży, dystrybucja materiałów reklamowych, organizacja wystaw w celach reklamowych, handlowych i marketingowych, **39** organizowanie wycieczek, wypożyczanie sprzętu wodnego: kajaków, łodzi, rowerów wodnych, jachtów, usługi cumowania pojazdów wodnych, **41** organizacja imprez rozrywkowych, zabaw, balów, wesel, przyjęć, imprez, okolicznościowych, organizacja imprez rekreacyjnych, sportowych i kulturalnych, konkursów, obozów, rajdów, spływów, **43** usługi hotelarskie i gastronomiczne świadczone przez:

hotele, motele, restauracje, kawiarnie, kafeterie, bary, stołówki, zajazdy, pensjonaty, domy turystyczne, herbaciarnie, przygotowanie dań oraz ich dostawa, usługi cateringowe eksploatacja terenów kempingowych, pól namiotowych.

(111) **217629** (220) 2007 11 27 (210) 333347
(151) 2009 04 29 (441) 2008 03 03

(732) F.H.U. „TOMASZEK” Tomasz Tomalak, Częstochowa, PL.

(540)



Kolor znaku: czarny, biały, żółty, czerwony

(531) 26.1.2, 27.5.1, 29.1.14

(510), (511) **09** okulary, okulary ochronne do uprawiania sportu, okulary słoneczne, etui na okulary, szkło optyczne, szkła kontaktowe, soczewki, soczewki optyczne, okulary specjalne, oprawki do okularów, okulary do pływania, sznurowadła do okularów, okulary narciarskie, gogle, **13** sztuczne ognie, ognie bengalskie, artykuły pirotechniczne, **25** odzież sportowa, bluzki, bluzy, czapki, daszki, koszulki sportowe i podkoszulki, nakrycia głowy, paski.

(111) **217630** (220) 2007 11 27 (210) 333390
(151) 2009 04 28 (441) 2008 03 03

(732) Calamus Rotan Spółka z o.o., Kraków, PL.

(540)



Kolor znaku: czerwony, niebieski

(531) 27.5.1, 29.1.12

(510), (511) **20** meble i akcesoria meblowe szklane, drewniane, rattanowe i metalowe do pomieszczeń mieszkalnych, biurowych i gastronomicznych, ogrodowe meble drewniane i rattanowe, kwietniki, wieszaki stojące, poduszki, kosze niemetalowe, rattan, wyroby orientalne z drewna, wosku, gipsu i tworzyw sztucznych, **35** sprzedaż hurtowa i detaliczna w sklepach i hurtowniach z artykułami meblowymi, ogrodowymi i orientalnymi.

(111) **217631** (220) 2007 11 28 (210) 333430
(151) 2009 04 29 (441) 2008 03 03

(732) Christian Heitmann, Gütersloh, DE.

(540) nostras

(510), (511) **29** mięso, produkty wędliniarskie.

(111) **217632** (220) 2007 11 28 (210) 333431
(151) 2009 04 29 (441) 2008 03 03

(732) Lidl Stiftung & Co. KG, Neckarsulm, DE.

(540)



Kolor znaku: czarny, biały, czerwony, żółty

(531) 26.4.2, 26.4.10, 27.5.1, 29.1.14

(510), (511) **29** przekąski, mianowicie preparowane, prażone, solone i przyprawiane orzechy, orzeszki arachidowe, migdały oraz orzechy nerkowca, chipsy i chrupki ziemniaczane; żywność przygotowywana z wyciskanych ziemniaków; placki ziemniaczane, **30** przekąski, mianowicie, wyroby z pszenicy, ryżu i kukurydzy, robione z wykorzystaniem procesu wyłaczania, popcorn, płatki kukurydziane.

(111) **217633** (220) 2007 11 30 (210) 333498
(151) 2009 05 08 (441) 2008 03 03

(732) LEADER SCHOOL Katarzyna Rojkowska, Łódź, PL.
(540)



Kolor znaku: biały, pomarańczowy, granatowy
(531) 27.5.1, 29.1.13

(510), (511) **09** urządzenia i nośniki do rejestracji, transmisji i odtwarzania dźwięku oraz obrazu i dźwięku, magnetyczne i optyczne nośniki dźwięku oraz obrazu i dźwięku, taśmy i kasety magnetofonowe, kasety video, taśmy filmowe, płyty fonograficzne, kompaktowe dyski audio-video, kompaktowe dyski optyczne, w tym płyty CD i DVD, wszystkie nośniki dźwięku oraz obrazu i dźwięku z nagraniami materiałów szkoleniowych i edukacyjnych, urządzenia i instrumenty do celów dydaktycznych, programy i systemy komputerowe, szczególnie do celów szkoleniowych i edukacyjnych, **16** papier i wyroby z papieru i kartonu, książki, podręczniki, katalogi, broszury, druki, publikacje oraz wydawnictwa cykliczne i okazjonalne, materiały instruktażowe, szkoleniowe i edukacyjne zawarte w tej klasie, afisze, plakaty, fotografie, kalendarze, notatniki, okładki, obwoluty, teczki i torby z papieru lub tworzyw sztucznych, nalepki, plansze, reprodukcje graficzne, **41** świadczenie usług edukacyjnych, nauczanie bezpośrednie, korespondencyjne oraz internetowe, świadczenie usług w zakresie organizacji szkoleń i edukacji oraz udostępniania opracowanych i licencjonowanych programów nauczania, udostępnianie opracowanych i licencjonowanych programów nauczania w drodze franszyzy, usługi szkół językowych w oparciu o specjalistyczne programy nauczania własne i licencjonowane, w tym metodami bezpośrednimi, korespondencyjnymi i elektronicznymi, kursy językowe z wykorzystaniem technik relaksacyjnych, kursy języków obcych o różnych poziomach zaawansowania, w tym przygotowujące do egzaminów w standardach międzynarodowych, szkolenia podnoszące skuteczność uczenia się i efektywności pracy, kursy języków obcych dla dzieci oraz nauki dzieci ortografii, sprawnego czytania, skutecznego notowania, ćwiczenia pamięci i koncentracji, warsztaty dla rodziców małych dzieci i przyszłych rodziców oraz pedagogów i nauczycieli dzieci w wieku przedszkolnym i szkolnym, przygotowywanie oraz produkcja materiałów szkoleniowych przez nagrywanie dźwięku, obrazu oraz obrazu i dźwięku, w tym techniką cyfrową, publikowanie książek i podręczników, usługi tłumaczenia, świadczenie usług w dziedzinie rozrywki, **42** administrowanie stronami komputerowymi (sieciowymi) oraz tworzenie i utrzymywanie stron internetowych, projektowanie oprogramowania komputerowego oraz systemów komputerowych, zwłaszcza dla celów edukacyjnych, wypożyczanie i licencjonowane udostępnianie oprogramowania komputerowego oraz systemów komputerowych, zwłaszcza dla celów edukacyjnych.

(111) **217634** (220) 2007 11 30 (210) 333499
(151) 2009 05 08 (441) 2008 03 03

(732) LEADER SCHOOL Katarzyna Rojkowska, Łódź, PL.
(540)



Kolor znaku: biały, pomarańczowy, granatowy
(531) 26.4.2, 27.5.1, 29.1.13

(510), (511) **09** urządzenia i nośniki do rejestracji, transmisji i odtwarzania dźwięku oraz obrazu i dźwięku, magnetyczne i optyczne nośniki dźwięku oraz obrazu i dźwięku, taśmy i kasety magnetofonowe, kasety video, taśmy filmowe, płyty fonograficzne, kompaktowe dyski audio-video, kompaktowe dyski optyczne, w tym płyty CD i DVD, wszystkie nośniki dźwięku oraz obrazu i dźwięku z nagraniami materiałów szkoleniowych i edukacyjnych, urządzenia i instrumenty do celów dydaktycznych, programy i systemy komputerowe, szczególnie do celów szkoleniowych i edukacyjnych, **16** papier i wyroby z papieru i kartonu, książki, podręczniki, katalogi, broszury, druki, publikacje oraz wydawnictwa cykliczne i okazjonalne, materiały in-

struktażowe, szkoleniowe i edukacyjne zawarte w tej klasie, afisze, plakaty, fotografie, kalendarze, notatniki, okładki, obwoluty, teczki i torby z papieru lub tworzyw sztucznych, nalepki, plansze, reprodukcje graficzne, **41** świadczenie usług edukacyjnych, nauczanie bezpośrednie, korespondencyjne oraz internetowe, świadczenie usług w zakresie organizacji szkoleń i edukacji oraz udostępniania opracowanych i licencjonowanych programów nauczania, udostępnianie opracowanych i licencjonowanych programów nauczania w drodze franszyzy, usługi szkół językowych w oparciu o specjalistyczne programy nauczania własne i licencjonowane, w tym metodami bezpośrednimi, korespondencyjnymi i elektronicznymi, kursy językowe z wykorzystaniem technik relaksacyjnych, kursy języków obcych o różnych poziomach zaawansowania, w tym przygotowujące do egzaminów w standardach międzynarodowych, szkolenia podnoszące skuteczność uczenia się i efektywności pracy, kursy języków obcych dla dzieci oraz nauki dzieci ortografii, sprawnego czytania, skutecznego notowania, ćwiczenia pamięci i koncentracji, warsztaty dla rodziców małych dzieci i przyszłych rodziców oraz pedagogów i nauczycieli dzieci w wieku przedszkolnym i szkolnym, przygotowywanie oraz produkcja materiałów szkoleniowych przez nagrywanie dźwięku, obrazu oraz obrazu i dźwięku, w tym techniką cyfrową, publikowanie książek i podręczników, usługi tłumaczenia, świadczenie usług w dziedzinie rozrywki, **42** administrowanie stronami komputerowymi (sieciowymi) oraz tworzenie i utrzymywanie stron internetowych, projektowanie oprogramowania komputerowego oraz systemów komputerowych, zwłaszcza dla celów edukacyjnych, wypożyczanie i licencjonowane udostępnianie oprogramowania komputerowego oraz systemów komputerowych, zwłaszcza dla celów edukacyjnych.

(111) **217635** (220) 2007 11 30 (210) 333528
(151) 2009 04 27 (441) 2008 03 03

(732) GET CONSULTING Spółka z ograniczoną odpowiedzialnością, Opole, PL.
(540)



Kolor znaku: czerwony, czarny, biały

(531) 26.11.2, 27.5.1, 29.1.13

(510), (511) **06** rusztowania metalowe, **19** rusztowania niemetalowe.

(111) **217636** (220) 2007 11 30 (210) 333529
(151) 2009 04 09 (441) 2008 03 03

(732) GET CONSULTING Spółka z o.o., Opole, PL.
(540)



Kolor znaku: czerwony, czarny, biały

(531) 26.11.2, 27.5.1, 29.1.13

(510), (511) **06** rusztowania metalowe, **19** rusztowania niemetalowe.

(111) **217637** (220) 2007 11 30 (210) 333538
(151) 2009 04 27 (441) 2008 03 03

(732) Lubelskie Zakłady Przemysłu Spirytusowego POLMOS Spółka z ograniczoną odpowiedzialnością, Lublin, PL.

(540) virtuti vodka

(510), (511) **33** wyroby i napoje alkoholowe.

(111) **217638** (220) 2007 11 30 (210) 333550
(151) 2009 04 09 (441) 2008 03 03

(732) Calamus Rotan Spółka z ograniczoną odpowiedzialnością, Kraków, PL.

(540) VINOTTI EASY LIVING

(510), (511) **20** meble i akcesoria meblowe szklane, drewniane, ratanowe i metalowe do pomieszczeń mieszkalnych, biurowych i gastronomicznych, ogrodowe meble drewniane i ratanowe, kwietniki, wieszaki stojące, poduszki, kosze, ratan, wyroby orientalne z drewna, wosku, gipsu i tworzyw sztucznych, **35** prowadzenie sklepu i hurtowni z artykułami meblowymi, ogrodowymi i orientalnymi.

(111) **217639** (220) 2007 10 18 (210) 331637
 (151) 2009 06 05 (441) 2008 01 21
 (732) TRIAS Sp. z o.o., Toruń, PL.
 (540)



Kolor znaku: niebieski, czarny

(531) 26.11.1, 27.5.1, 29.1.12

(510), (511) **09** ekrany diodowe, **35** usługi związane ze sprzedażą ekranów diodowych, usługi reklamowe, **38** usługi emisji obrazu drogą telewizyjną, komputerową, satelitarną.

(111) **217640** (220) 2007 10 18 (210) 331638
 (151) 2009 06 05 (441) 2008 01 21
 (732) TRIAS Sp. z o.o., Toruń, PL.
 (540)



Kolor znaku: fioletowy, pomarańczowy, biały

(531) 25.7.1, 26.1.2, 26.15.1, 27.5.1, 29.1.13

(510), (511) **09** ekrany diodowe, **35** usługi związane ze sprzedażą ekranów diodowych, usługi reklamowe, **38** usługi emisji obrazu drogą telewizyjną, komputerową, satelitarną.

(111) **217641** (220) 2007 10 26 (210) 332013
 (151) 2009 05 08 (441) 2008 02 04
 (732) Centrum CBT Spółka z o.o., Warszawa, PL.
 (540)



Kolor znaku: zielony, czarny, różowy, żółty, biały

(531) 2.9.14, 26.1.1, 27.5.1, 29.1.15

(510), (511) **09** płyty CD; płyty DVD; kasety audio; kasety video; programy komputerowe nagrane; komputerowe programy ładowalne, **16** czasopisma; książki; broszury; podręczniki; kalendarze; mikro-wydawnictwa w formie książek, **41** organizowanie szkoleń, wykładów, warsztatów, seminariów, kursów, konferencji w zakresie psychologii, psychoterapii, psychiatrii, zdrowia psychicznego, opieki społecznej; edukacja w zakresie problemów emocjonalnych, zdrowia psychicznego, opieki społecznej; publikowanie książek; publikowanie tekstów innych niż reklamowe; wydawanie publikacji elektronicznych on-line, **44** lecznice prywatne; porady psychologiczne; psychoterapia indywidualna i grupowa; pomoc medyczna w zakresie chorób psychicznych i zaburzeń emocjonalnych.

(111) **217642** (220) 2007 10 26 (210) 332014
 (151) 2009 05 08 (441) 2008 02 04
 (732) Centrum CBT Spółka z o.o., Warszawa, PL.

(540)



Kolor znaku: szary, jasnoszary, czarny

(531) 9.1.7, 24.17.8, 27.5.1, 29.1.12

(510), (511) **09** płyty CD; płyty DVD; kasety audio; kasety video; programy komputerowe nagrane; komputerowe programy ładowalne, **16** czasopisma; książki; broszury; podręczniki; kalendarze; mikro-wydawnictwa w formie książek, **41** organizowanie szkoleń, wykładów, warsztatów, seminariów, kursów, konferencji w zakresie psychologii, psychoterapii, psychiatrii, zdrowia psychicznego, opieki społecznej; edukacja w zakresie problemów emocjonalnych, zdrowia psychicznego, opieki społecznej; publikowanie książek; publikowanie tekstów innych niż reklamowe; wydawanie publikacji elektronicznych on-line, **44** lecznice prywatne; porady psychologiczne; psychoterapia indywidualna i grupowa; pomoc medyczna w zakresie chorób psychicznych i zaburzeń emocjonalnych.

(111) **217643** (220) 2007 10 26 (210) 332015
 (151) 2009 05 08 (441) 2008 02 04
 (732) Centrum CBT Spółka z o.o., Warszawa, PL.
 (540)



Kolor znaku: niebieski, pomarańczowy, czarny

(531) 2.5.24, 2.5.25, 21.1.14, 27.5.1, 29.1.13

(510), (511) **09** płyty CD; płyty DVD; kasety audio; kasety video; programy komputerowe nagrane; komputerowe programy ładowalne, **16** czasopisma; książki; broszury; podręczniki; kalendarze; mikro-wydawnictwa w formie książek, **41** organizowanie szkoleń, wykładów, warsztatów, seminariów, kursów, konferencji w zakresie psychologii, psychoterapii, psychiatrii, zdrowia psychicznego, opieki społecznej; edukacja w zakresie problemów emocjonalnych, zdrowia psychicznego, opieki społecznej; publikowanie książek; publikowanie tekstów innych niż reklamowe; wydawanie publikacji elektronicznych on-line, **44** lecznice prywatne; porady psychologiczne; psychoterapia indywidualna i grupowa; pomoc medyczna w zakresie chorób psychicznych i zaburzeń emocjonalnych.

(111) **217644** (220) 2008 04 03 (210) 339146
 (151) 2009 08 12 (441) 2008 07 07
 (732) AGROS NOVA Spółka z o.o., Warszawa, PL.
 (540)



Kolor znaku: czerwony, żółty, pomarańczowy, biały, zielony

(531) 5.3.11, 24.17.5, 26.1.2, 27.5.1, 29.1.15

(510), (511) **32** napoje bezalkoholowe; soki, nektary i napoje owocowe, wieloowocowe, warzywno-owocowe, warzywne oraz wielowarzywne, ewentualnie aromatyzowane, zwłaszcza z dodatkiem przypraw, przecierowe soki i napoje owocowe, wieloowocowe, warzywno-owocowe, warzywne oraz wielowarzywne, soki i napoje, w tym przecierowe, owocowe, warzywne oraz warzywno-owocowe z dodatkiem mikro-i/lub makroelementów i/lub witamin; soki wysokosłodzone; wody stołowe, mineralne i smakowe; napoje musujące; napoje izotoniczne i energetyczne; produkty do wytwarzania napojów: wyciągi, esencje, koncentraty, zaprawy i syropy; napoje instant zawarte w tej klasie, proszki i pastylki do otrzymywania napojów musujących.

(111) **217645** (220) 2008 02 06 (210) 336213
(151) 2009 04 27 (441) 2008 05 12
(732) Ux Systems Leszek Zdonek, Grzegorz Kocur S.C., Gliwice, PL.
(540) msejř

(510), (511) **09** magnetyczne nośniki informacji, dane na nośnikach magnetycznych, optyczne nośniki informacji, dane na nośnikach optycznych, dyski kompaktowe, pamięci komputerowe, nagrane oprogramowanie dla komputerów, komputerowe urządzenia peryferyjne, **35** usługi w zakresie zarządzania zbiorami informatycznymi, usługi banku danych, obróbka danych komputerowych, przetwarzanie danych, komputerowe bazy danych, komputerowe zarządzanie plikami, wyszukiwanie w komputerowych bazach danych, **42** programowanie komputerów, projektowanie oprogramowania komputerowego, administrowanie stronami komputerowymi, konwersja danych lub dokumentów na formę elektroniczną, konwersja danych przez programy komputerowe, odzyskiwanie danych komputerowych.

(111) **217646** (220) 2008 02 06 (210) 336211
(151) 2009 04 27 (441) 2008 05 12
(732) „NICE Trade Corporation” Paweł Wata, Kielce, PL.
(540) Arting

(510), (511) **02** farby budowlane różnego rodzaju, pochodzenia, przeznaczenia, farby do gruntowania, podkładowe, nawierzchniowe, emulsje, emalie, lakiery, minie, biel cynkowa, ołowiowa, tytanowa, pigmenty, barwniki do farb i zapraw tynkarskich, posadzkowych i innych, sproszkowane metale jako środki barwiące, zagęszczacze, pokost, oleje do konserwacji drewna, kity, szpachlówki, utrwalacze, gumożywice, żywice naturalne, folie do celów malarskich i dekoratorskich, **16** reprodukcje graficzne, obrazy, grafika, fotografie, fototapety, **17** materiały uszczelniające i dźwiękoszczelne, farby, lakiery, oleje izolacyjne, tworzywa sztuczne w formie wyciśniętej stosowane w produkcji, połączenia rurowe niemetalowe, **19** materiały budowlane niemetalowe, zaprawa azbestowa, cegły, cement, płyty i słupy cementowe, dachówka i pokrycia niemetalowe i bitumiczne, drewno do celów budowlanych, parkiet, gips, cement budowlany, kamień budowlany, okładziny niemetalowe, okna z tworzyw sztucznych, panele i profile niemetalowe, drzwi niemetalowe, spoiwa do murów, stopy niemetalowe, materiały ceramiczne, ogrodzenia i rury niemetalowe, **27** tapety ścienne gobelinowe nietekstylne, **35** reklama, prowadzenie agencji reklamowych, **37** usługi związane z budową, remontem, naprawą i konserwacją, nadzór techniczny i budowlany, prowadzenie generalnego zastępstwa inwestycji budowlanych, **42** doradztwo budowlane, ekspertyzy techniczne nieruchomości, projektowanie, aranżacja i wyposażenia wnętrz, projekty techniczne budynków.

(111) **217647** (220) 2008 02 06 (210) 336210
(151) 2009 04 27 (441) 2008 05 12
(732) „NICE Trade Corporation” Paweł Wata, Kielce, PL.
(540) Creatura

(510), (511) **17** materiały uszczelniające i dźwiękoszczelne, farby, lakiery, oleje izolacyjne, tworzywa sztuczne w formie wyciśniętej stosowane w produkcji, połączenia rurowe niemetalowe.

(111) **217648** (220) 2008 02 06 (210) 336209
(151) 2009 04 27 (441) 2008 05 12
(732) „NICE Trade Corporation” Paweł Wata, Kielce, PL.
(540) Marea

(510), (511) **02** farby budowlane różnego rodzaju, pochodzenia, przeznaczenia, farby do gruntowania, podkładowe, nawierzchniowe, emulsje, emalie, lakiery, minie, biel cynkowa, ołowiowa, tytanowa, pigmenty, barwniki do farb i zapraw tynkarskich, posadzkowych i innych,

sproszkowane metale jako środki barwiące, zagęszczacze, pokost, oleje do konserwacji drewna, kity, szpachlówki, utrwalacze, gumożywice, żywice naturalne, folie do celów malarskich i dekoratorskich, **17** materiały uszczelniające i dźwiękoszczelne, farby, lakiery, oleje izolacyjne, tworzywa sztuczne w formie wyciśniętej stosowane w produkcji, połączenia rurowe niemetalowe, **19** materiały budowlane niemetalowe, zaprawa azbestowa, cegły, cement, płyty i słupy cementowe, dachówka i pokrycia niemetalowe i bitumiczne, drewno do celów budowlanych, parkiet, gips, cement budowlany, kamień budowlany, okładziny niemetalowe, okna z tworzyw sztucznych, panele i profile niemetalowe, drzwi niemetalowe, spoiwa do murów, stopy niemetalowe, materiały ceramiczne, ogrodzenia i rury niemetalowe.

(111) **217649** (220) 2007 11 21 (210) 333129
(151) 2009 05 21 (441) 2008 03 03
(732) Mattel, Inc., El Segundo, US.
(540) ŚCIG-MIG

(510), (511) **09** urządzenia i przyrządy: naukowe, żeglarskie, geodezyjne, fotograficzne, kinematograficzne, optyczne, wagowe, pomiarowe, sygnalizacyjne, kontrolne, do ratowania życia, do celów dydaktycznych, urządzenia i przyrządy elektryczne, przewodzące, przełączające, transformujące, akumulatorowe i kontrolno-sterujące, urządzenia do nagrywania, transmisji lub reprodukcji dźwięku lub obrazu, magnetyczne nośniki danych, płyty (dyski) z nagraniami, automaty sprzedające i mechanizmy do urządzeń uruchamianych przez wrzucenie monety, kasy sklepowe, maszyny liczące, sprzęt przetwarzający dane i komputery, urządzenia do gaszenia ognia, okulary dla dzieci, soczewki okularów, okulary słoneczne, paski do okularów, oprawki do okularów, urządzenia i przyrządy audio wizualne, kalkulatory, aparaty fotograficzne, film kinematograficzny, programy komputerowe, taśmy magnetyczne, urządzenia i przyrządy do narywania i odtwarzania dźwięku, nagrania, taśmy i dyski kompaktowe, aparaty telefoniczne, kamery video, urządzenia rejestrujące video i taśmy video, odbiorniki radiowe, oprogramowanie do gier komputerowych, urządzenie elektroniczne do zabawy zaadaptowane do używania z odbiornikami telewizyjnymi, urządzenia elektroniczne wykorzystujące komputer do celów edukacyjnych, urządzenia audio-wizualne do nauki, taśmy magnetyczne i kasety z programami do użytku z powyższymi urządzeniami, urządzenia elektroniczne do przechowywania i wyświetlania danych, części i akcesoria do wyżej wymienionych towarów, **28** gry i zabawki, artykuły sportowe i gimnastyczne nie ujęte w innych klasach, ozdoby choinkowe, lalki i ubranka dla lalek, akcesoria do lalek, meble dla lalek, akcesoria do mebli dla lalek, figurki do zabawy, zabawki-pojazdy, zabawki do budowania konstrukcji, zabawki-tory dla pojazdów, zestawy do gry i zestawy z zabawkami, zabawki do składania z elementów, akcesoria do zestawów do składania, zabawki modele, części i akcesoria do wyżej wymienionych towarów, **41** nauczanie, kształcenie, rozrywka, działalność sportowa i kulturalna, dostarczenie i zarządzanie obiektami sportowymi i imprezami sportowymi, organizowanie działalności sportowej i zawodów sportowych, wynajmowanie filmów i nagrań wideo, edukacja fizyczna i dostarczanie dostępu do usług gimnastycznych, dostarczanie usług rekreacyjnych, wypożyczenie odbiorników radiowych i telewizyjnych, organizacja spotkań i konferencji, usługi pośrednictwa w zakresie dostarczenia biletów do teatrów, organizowania i dostarczanie usług szkoleniowych dla personelu sprzedaży, usługi instruktorów sportowych, organizacja i dostarczenie usług na potrzeby imprez sportowych, usługi rozrywkowe w odniesieniu do filmów, wideo, programów na żywo i pokazów holograficznych, organizacja i dostarczanie pokazów hologramów oraz sprzętu do hologramów, produkcja i organizacja przedstawień na żywo, produkcja i pokazy filmów i nagrań wideo.

(111) **217650** (220) 2007 11 21 (210) 333128
(151) 2009 05 21 (441) 2008 03 03
(732) Mattel, Inc., El Segundo, US.
(540) ŚCIGMAN

(510), (511) **09** urządzenia i przyrządy: naukowe, żeglarskie, geodezyjne, fotograficzne, kinematograficzne, optyczne, wagowe, pomiarowe, sygnalizacyjne, kontrolne, do ratowania życia, do celów dydaktycznych, urządzenia i przyrządy elektryczne, przewodzące, przełączające, transformujące, akumulatorowe i kontrolno-sterujące, urządzenia do nagrywania, transmisji lub reprodukcji dźwięku lub obrazu, magnetyczne nośniki danych, płyty (dyski) z nagraniami, automaty sprzedające i mechanizmy do urządzeń uruchamianych przez

wrzucenie monety, kasy sklepowe, maszyny liczące, sprzęt przetwarzający dane i komputery, urządzenia do gaszenia ognia, okulary dla dzieci, soczewki okularów, okulary słoneczne, paski do okularów, oprawki do okularów, urządzenia i przyrządy audio wizualne, kalkulatory, aparaty fotograficzne, film kinematograficzny, programy komputerowe, taśmy magnetyczne, urządzenia i przyrządy do narywania i odtwarzania dźwięku, nagrania, taśmy i dyski kompaktowe, aparaty telefoniczne, kamery video, urządzenia rejestrujące video i taśmy video, odbiorniki radiowe, oprogramowanie do gier komputerowych, urządzenie elektroniczne do zabawy zaadoptowane do używania z odbiornikami telewizyjnymi, urządzenia elektroniczne wykorzystujące komputer do celów edukacyjnych, urządzenia audio-wizualne do nauki, taśmy magnetyczne i kasety z programami do użytku z powyższymi urządzeniami, urządzenia elektroniczne do przechowywania i wyświetlania danych, części i akcesoria do wyżej wymienionych towarów, **28** gry i zabawki, artykuły sportowe i gimnastyczne nie ujęte w innych klasach, ozdoby choinkowe, lalki i ubranka dla lalek, akcesoria do lalek, meble dla lalek, akcesoria do mebli dla lalek, figurki do zabawy, zabawki-pojazdy, zabawki do budowania konstrukcji, zabawki-tory dla pojazdów, zestawy do gry i zestawy z zabawkami, zabawki do składania z elementów, akcesoria do zestawów do składania, zabawki modele, części i akcesoria do wyżej wymienionych towarów, **41** nauczanie, kształcenie, rozrywka, działalność sportowa i kulturalna, dostarczanie i zarządzanie obiektami sportowymi i imprezami sportowymi, organizowanie działalności sportowej i zawodów sportowych, wynajmowanie filmów i nagrań wideo, edukacja fizyczna i dostarczanie dostępu do usług gimnastycznych, dostarczanie usług rekreacyjnych, wypożyczanie odbiorników radiowych i telewizyjnych, organizacja spotkań i konferencji, usługi pośrednictwa w zakresie dostarczania biletów do teatrów, organizowania i dostarczanie usług szkoleniowych dla personelu sprzedaży, usługi instruktorów sportowych, organizacja i dostarczanie usług na potrzeby imprez sportowych, usługi rozrywkowe w odniesieniu do filmów, wideo, programów na żywo i pokazów holograficznych, organizacja i dostarczanie pokazów hologramów oraz sprzętu do hologramów, produkcja i organizacja przedstawień na żywo, produkcja i pokazy filmów i nagrań wideo.

(111) **217651** (220) 2007 11 19 (210) 332991
(151) 2009 04 09 (441) 2008 03 03

(732) Firma Handlowo-Usługowa „VINSVIN” Mariusz Cebula, Dąbrowa Górnicza, PL.

(540) złota nadzieja

(510), (511) **32** napoje bezalkoholowe, napoje wzmacniające organizm, wody mineralne gazowane i niegazowane, wody źródlane, wody stołowe, napoje gazowane i niegazowane, napoje owocowe i warzywne, soki owocowe i warzywne.

(111) **217652** (220) 2007 10 29 (210) 332087
(151) 2009 04 17 (441) 2008 02 04

(732) FABRYKA OGRODZEŃ COLOREX Spółka z o.o., Kraków, PL.

(540)



Kolor znaku: czarny, jasnoszary, srebrny

(531) 26.11.3, 26.13.25, 27.5.1, 29.1.13

(510), (511) **06** ogrodzenia metalowe, bramy metalowe, siatka druciana cienka, konstrukcje stalowe, **19** ogrodzenia niemetalowe.

(111) **217653** (220) 2007 10 30 (210) 332188
(151) 2009 06 08 (441) 2008 02 04

(732) ESCAL Bartłomiej Lewna, Kartuzy, PL.

(540)



Kolor znaku: czerwony, czarny

(531) 26.1.1, 26.11.3, 26.11.12, 27.5.1, 29.1.12

(510), (511) **01** produkty chemiczne przeznaczone dla przemysłu, z wyjątkiem produktów przeciwpożarowych; odczynniki i składniki chemiczne do produkcji farb i lakierów, żywice akrylowe, rozpuszczalniki do lakierów, dodatki ulepszające do farb i lakierów; kleje (spoiwa) przeznaczone dla przemysłu, **02** farby, pokosty, lakiery, rozcieńczalniki do farb i lakierów; środki zapobiegające korozji; barwniki; podkłady, zaprawy farbiarskie; żywice naturalne; folie metalowe i formy proszkowe dla malarzy, dekoratorów, drukarzy i artystów, **03** środki do czyszczenia, polerowania, szorowania i ścierania; środki do usuwania farb i lakierów; materiały ściernie, **06** metalowe kabiny i komory lakiernicze; drzwi metalowe, bramy metalowe, osprzęt do drzwi i bram metalowy, **07** maszyny, części i akcesoria do maszyn; narzędzia pneumatyczne; narzędzia elektryczne; narzędzia ręczne o napędzie innym niż ręczny; urządzenia i narzędzia lakiernicze, promienniki do suszenia lakierów; podnośniki; urządzenia do wulkanizacji, **08** narzędzia i przyrządy ręcznie sterowane, **16** narzędzia ręczne do malowania, **19** niemetalowe materiały budowlane; niemetalowe kabiny i komory lakiernicze; drzwi i bramy niemetalowe, **35** agencje importowo-eksportowe, pośrednictwo handlowe, usługi w zakresie sprzedaży hurtowej i detalicznej towarów, takich jak: produkty chemiczne przeznaczone dla przemysłu, odczynniki i składniki chemiczne do produkcji farb i lakierów, żywice akrylowe, rozpuszczalniki do lakierów, dodatki ulepszające do farb i lakierów, kleje (spoiwa) przeznaczone dla przemysłu, farby, pokosty, lakiery, rozcieńczalniki do farb i lakierów, środki zapobiegające korozji i zabezpieczające drewno, barwniki, podkłady, zaprawy farbiarskie, żywice naturalne, folie metalowe i formy proszkowe dla malarzy, dekoratorów, drukarzy i artystów, środki do czyszczenia, polerowania, szorowania i ścierania, środki do usuwania farb i lakierów, materiały ściernie, metalowe kabiny i komory lakiernicze, drzwi metalowe, bramy metalowe, osprzęt do drzwi i bram metalowy, maszyny, części i akcesoria do maszyn, narzędzia pneumatyczne, narzędzia elektryczne, narzędzia ręczne o napędzie innym niż ręczny, urządzenia i narzędzia lakiernicze, promienniki do suszenia lakierów, podnośniki, urządzenia do wulkanizacji, narzędzia i przyrządy ręcznie sterowane, narzędzia ręczne do malowania, niemetalowe materiały budowlane, niemetalowe kabiny i komory lakiernicze, drzwi i bramy niemetalowe, odzież ochronna, maszyny, narzędzia i akcesoria znajdujące zastosowanie w lakiernictwie, stolarstwie, przemyśle maszynowym oraz motoryzacyjnym, wózki paletowe, wózki widłowe i inne wózki transportowe, elementy wyposażenia warsztatów, magazynów i sklepów; usługi reklamowe, reklama z wykorzystaniem metod słownych, dźwiękowych, audio-wizualnych i multimedialnych oraz sieci komputerowych; organizowanie, prowadzenie i obsługa kampanii reklamowych, akcji promocyjnych, pokazów towarów, prezentacji; organizowanie targów i wystaw w celach handlowych i/lub reklamowych.

(111) **217654** (220) 2007 11 09 (210) 332595
(151) 2009 03 25 (441) 2008 02 18

(732) Wody Mineralne „OSTROMECKO” Leszek Bokiej Zakład Pracy Chronionej, Ostromecko, PL.

(540)



Kolor znaku: biały, niebieski i odcienie, czerwony

(531) 1.15.24, 26.11.1, 27.5.1, 27.5.2, 29.1.13

(510), (511) **32** wody stołowe magnezowe gazowane.

(111) **217655** (220) 2007 11 09 (210) 332596
(151) 2009 03 25 (441) 2008 02 18

(732) Wody Mineralne „OSTROMECKO” Leszek Bokiej Zakład Pracy Chronionej, Ostromecko, PL.

(540)



Kolor znaku: zielony i odcienie, biały, czerwony

(531) 1.15.24, 26.11.1, 27.5.1, 27.5.2, 29.1.13

(510), (511) **32** wody stołowe magnezowe niegazowane.(111) **217656** (220) 2007 11 14 (210) 332820

(151) 2009 06 24 (441) 2008 02 18

(732) The Procter & Gamble Company, Cincinnati, US.

(540)



Kolor znaku: zielony, biały

(531) 26.13.25, 27.5.1, 29.1.12

(510), (511) **01** produkty chemiczne stosowane w przemyśle, pracach badawczych, fotografii jak również rolnictwie, ogrodnictwie i leśnictwie; nieprzetworzone żywic syntetyczne, nieprzetworzone tworzywa sztuczne; nawozy sztuczne; mieszaniny gaszące ogień; środki do hartowania i lutowania; produkty chemiczne do konserwowania artykułów żywnościowych; substancje garbujące; kleje stosowane w przemyśle, **03** mydła; środki perfumeryjne; olejki eteryczne, kosmetyki, płyny do pielęgnacji włosów; środki do czyszczenia zębów, **05** produkty farmaceutyczne i weterynaryjne; środki sanitarne do celów medycznych; substancje dietetyczne do celów leczniczych; żywność dla niemowląt; plastry, materiały opatrunkowe, materiały do plombowania zębów, wosk dentystyczny, **10** aparaty i instrumenty chirurgiczne, medyczne, stomatologiczne i weterynaryjne; protezy kończyn, oczu i zębów; artykuły ortopedyczne; materiały do zszywania ran, **30** kawa, herbata, kakao, cukier, ryż, tapioka, sago, namiastki kawy; mąka i produkty zbożowe, chleb, wyroby cukiernicze i słodczyce, lody; miód, melasa; drożdże, proszek do pieczenia; sól, musztarda; ocet, sosy (przyprawy); przyprawy; lód do chłodzenia.

(111) **217657** (220) 2007 11 15 (210) 332869

(151) 2009 05 05 (441) 2008 02 18

(732) ITM ENTREPRISES (Société Anonyme), Paris, FR.

(540)



Kolor znaku: biały, czerwony, pomarańczowy, wiśniowy

(531) 11.3.18, 24.17.25, 26.1.2, 27.5.1, 29.1.14

(510), (511) **29** mięso, ryby, drób i dziczyzna, ekstrakty mięsne, mięso konserwowane, warzywa i owoce konserwowane, suszone i gotowane, potrawy, mrożone lub nie, przyrządzone na bazie mięsa, ryb, drobiu lub dziczyzny lub na bazie warzyw, i konserwy z nich, dania i potrawy wstępnie poddane obróbce cieplnej, gotowe dania i potrawy, pulpety, pulpety w sosie pomidorowym, gołąbki w sosie pomidorowym, fasolka po bretońsku, fasolka w sosie pomidorowym, flaki wołowe, pyzy ziemniaczane, pyzy z mięsem, placki ziemniaczane, ziemniaki zapiekane w cieście, filety rybne, paluszki rybne, wędliny, szynka, kaszanka, kiełbasy, konserwy mięsne, konserwy rybne, konserwy z owocami, konserwy z warzywami, mleko i produkty mlecz-

ne, oleje jadalne i tłuszcze, ziemniaki, ziemniaki wstępnie zapiekane lub podgotowane, ziemniaki gotowane, dania gotowe z warzywami i serem, cebulą i przyprawami, **30** gotowe dania i potrawy zawarte w klasie 30, pierogi, pierogi z owocami, pierogi z truskawkami, pierogi z jagodami, pierogi z serem, pierogi z mięsem, pierogi z kapustą i/lub z grzybami, pierogi (ruskie) z serem, cebulą i ziołami lub przyprawami, ravioli, ravioli z mięsem, ravioli z warzywami, frytki, potrawy, mrożone lub nie, przyrządzone na bazie ciasta lub ryżu i przypraw, ciasta, mączne preparaty zbożowe, chleb, pizze, pizze z szynką, pizze z pieczarkami, pizze z szynką i pieczarkami, mięso w cieście, naleśniki, paszteciki, placki, sosy.

(111) **217658** (220) 2007 11 19 (210) 332990

(151) 2009 04 09 (441) 2008 03 03

(732) Firma Handlowo-Usługowa „VINSVIN” Mariusz Cebula, Dąbrowa Górnicza, PL.

(540)



Kolor znaku: żółty, ciemnożółty, biały, brązowy

(531) 1.1.1, 1.15.15, 2.1.16, 26.4.2, 27.5.1, 29.1.13

(510), (511) **32** napoje bezalkoholowe, napoje wzmacniające organizm, wody mineralne gazowane i niegazowane, wody źródlane, wody stołowe, napoje gazowane i niegazowane, napoje owocowe i warzywne, soki owocowe i warzywne.

(111) **217659** (220) 2007 11 19 (210) 333004

(151) 2009 07 02 (441) 2008 03 03

(732) OPTAL Zbigniew Ziółkowski, Łowicz, PL.

(540)

Panama Jack

(531) 27.5.1

(510), (511) **09** okulary przeciwsłoneczne, etui, oprawki.(111) **217660** (220) 2008 02 06 (210) 336246

(151) 2009 04 23 (441) 2008 05 12

(732) Przedsiębiorstwo Wielobranżowe „HEMAX” Henryk Dąbrowski, Toruń, PL.

(540) ELIZJUM

(510), (511) **45** usługi pogrzebowe.(111) **217661** (220) 2008 02 07 (210) 336304

(151) 2009 05 11 (441) 2008 05 12

(732) Zakłady Przemysłu Tłuszczowego Spółka z o.o., Szczecinek, PL.

(540)



Kolor znaku: niebieski, biały, granatowy, czerwony

(531) 2.7.12, 21.1.16, 25.1.1, 26.1.1, 29.1.14

(510), (511) **29** produkty tłuszczowe spożywcze.(111) **217662** (220) 2008 02 14 (210) 336625

(151) 2009 07 07 (441) 2008 05 26

(732) WWF-WORLD WIDE FUND FOR NATURE (Formerly World Wildlife Fund), Gland, CH.

(540)



(531) 3.1.15, 27.5.1

(510), (511) **16** torby, koperty, worki oraz woreczki do pakowania z papieru lub z tworzyw sztucznych.(111) **217663** (220) 2008 02 14 (210) 336629
(151) 2009 07 07 (441) 2008 05 26

(732) GRUPO ANGEL CAMACHO, S.L., Morón de la Frontera (Seville), ES.

(540) STARA FABRYKA

(510), (511) **29** konserwowane, suszone, mrożone i gotowane owoce i warzywa włączając konserwowane i/lub nadziewane oliwki i pikle; galaretki, dżemy, kompoty; oleje i tłuszcze jadalne.(111) **217664** (220) 2008 02 14 (210) 336631
(151) 2009 07 07 (441) 2008 05 26

(732) Lidl Stiftung & Co. KG, Neckarsulm, DE.

(540)

Kolor znaku: granatowy, biały

(531) 25.3.1, 27.5.1, 29.1.12

(510), (511) **32** woda mineralna, woda mineralna gazowana, woda mineralna niegazowana, napoje bezalkoholowe, soki owocowe, owocowe napoje orzeźwiające, napoje wieloowocowe, syropy do przygotowywania napojów.(111) **217665** (220) 2008 02 15 (210) 336671
(151) 2009 06 18 (441) 2008 05 26

(732) Tata Motors Limited, an Indian Company, Manufacturers & Merchants, Mumbai, IN.

(540) Indigo DICR

(510), (511) **12** pojazdy lądowe i części do nich zawarte w klasie 12.(111) **217666** (220) 2008 02 15 (210) 336672
(151) 2009 06 18 (441) 2008 05 26

(732) Tata Motors Limited, an Indian Company, Manufacturers & Merchants, Mumbai, IN.

(540) Indica DICR

(510), (511) **12** pojazdy lądowe i części do nich zawarte w klasie 12.(111) **217667** (220) 2008 02 15 (210) 336673
(151) 2009 06 18 (441) 2008 05 26

(732) Tata Motors Limited, an Indian Company, Manufacturers & Merchants, Mumbai, IN.

(540) Indica MPFI

(510), (511) **12** pojazdy lądowe i części do nich zawarte w klasie 12.(111) **217668** (220) 2008 02 15 (210) 336674
(151) 2009 06 18 (441) 2008 05 26

(732) Tata Motors Limited, an Indian Company, Manufacturers & Merchants, Mumbai, IN.

(540) Indigo MPFI

(510), (511) **12** pojazdy lądowe i części do nich zawarte w klasie 12.(111) **217669** (220) 2008 02 15 (210) 336698
(151) 2009 06 18 (441) 2008 05 26

(732) „ALI” Mehmet Ali Taşci, Michałowice, PL.

(540)

(531) 27.5.1

(510), (511) **25** odzież, bielizna, obuwie, nakrycia głowy.(111) **217670** (220) 2008 02 15 (210) 336701

(151) 2009 06 18 (441) 2008 05 26

(732) XL ENERGY MARKETING Spółka z o.o., Warszawa, PL.

(540) XY

(510), (511) **32** piwo; wody mineralne i gazowane oraz inne napoje bezalkoholowe; napoje owocowe i soki owocowe; syropy i inne preparaty do produkcji napojów.(111) **217671** (220) 2008 02 15 (210) 336702

(151) 2009 06 18 (441) 2008 05 26

(732) XL ENERGY MARKETING Spółka z o.o., Warszawa, PL.

(540) XT

(510), (511) **32** piwo; wody mineralne i gazowane oraz inne napoje bezalkoholowe; napoje owocowe i soki owocowe; syropy i inne preparaty do produkcji napojów.(111) **217672** (220) 2008 02 15 (210) 336703

(151) 2009 06 18 (441) 2008 05 26

(732) XL ENERGY MARKETING Spółka z o.o., Warszawa, PL.

(540) XO

(510), (511) **32** piwo; wody mineralne i gazowane oraz inne napoje bezalkoholowe; napoje owocowe i soki owocowe; syropy i inne preparaty do produkcji napojów.(111) **217673** (220) 2008 02 18 (210) 336807

(151) 2009 07 01 (441) 2008 05 26

(732) Przedsiębiorstwo Produkcyjno-Handlowo-Uslugowe „JOLA-MODA” S.C. Marek Ferdynand, Jolanta Ferdynand-Zięba, Myszków, PL.

(540)



Kolor znaku: złoty

(531) 2.3.7, 26.1.2, 27.5.1, 29.1.2

(510), (511) **25** odzież.(111) **217674** (220) 2007 12 28 (210) 336904

(151) 2009 06 22 (441) 2008 05 12

(732) Podlaska Wytwórnia Wódek „Polmos” S.A., Siedlce, PL.

(540)



Kolor znaku: złoty, jasnożółty, szary, zielony i jego odcienie, czarny

(531) 5.3.11, 19.7.1, 25.1.15, 27.5.1, 29.1.15

(510), (511) **33** napoje alkoholowe (z wyjątkiem piwa).(111) **217675** (220) 2008 02 21 (210) 336975

(151) 2009 07 14 (441) 2008 05 26

(732) Plagiat.pl Sp. z o.o., Warszawa, PL.

(540) antyplagiat

(510), (511) **35** wyszukiwanie i porównywanie tekstów w komputerowych bazach danych oraz w Internecie, archiwizacja tekstów w elektronicznych bazach danych, wyszukiwanie informacji w plikach komputerowych [dla osób trzecich], wyszukiwanie w komputerowych bazach danych, **45** usługi związane z bezpieczeństwem własności intelektualnej.

(111) **217676** (220) 2008 02 25 (210) 337074
 (151) 2009 06 05 (441) 2008 06 09
 (732) EMC Spółka z o.o., Toruń, PL.
 (540)



Kolor znaku: czarny, jasnoniebieski, biały

(531) 26.2.1, 26.11.3, 27.5.1, 29.1.13

(510), (511) **09** urządzenia i przyrządy pomiarowe, sygnalizacyjne i kontrolne, urządzenia i przyrządy elektryczne przewodzące, przełączające, transformujące, akumulatorowe i kontrolno-sterujące, sterowniki elektroniczne, urządzenia sterujące na odległość za pomocą podczerwieni, urządzenia sterujące na odległość za pomocą fal radiowych, przełączniki elektryczne i elektroniczne, gniazda elektryczne i sygnałowe, urządzenia elektryczne i elektroniczne sterowane bezprzewodowo, **11** urządzenia oświetleniowe, żarówki, świetlówki, lampy elektryczne, lampy półprzewodnikowe, urządzenia do ogrzewania i chłodzenia, urządzenia klimatyzacyjne, urządzenia oświetleniowe sterowane bezprzewodowo.

(111) **217677** (220) 2008 02 25 (210) 337089
 (151) 2009 06 26 (441) 2008 06 09
 (732) CJ Corporation, Seoul, KR.
 (540) CHEILJEDANG

(510), (511) **29** przetworzony żeń-szeń do celów spożywczych, salatkę owocową i warzywną, galaretkę owocową, warzywa fermentowane (kimchi), zupy, kaszki jadalne preparowane, preparowane kiełki nasion, tofu, smażony ser sojowy, wieprzowina, jaja, wołowina gotowana w sosie sojowym, klopsy, kotlety wieprzowe, kiełbasy, szynka, jadalny olej kukurydziany, jadalny olej z oliwek, jadalny olej sezamowy, jadalny olej sojowy, wodorosty jadalne, suszone ryby i małże, gotowane i pieczone placki z pasty rybnej.

(111) **217678** (220) 2008 02 25 (210) 337092
 (151) 2009 06 26 (441) 2008 06 09
 (732) CJ Corporation, Seoul, KR.
 (540) CHEILJEDANG

(510), (511) **31** pasze dla drobiu, pasze dla trzody chlewnej, pasze dla bydła, pokarm dla zwierząt domowych, karma dla ryb, trzcina cukrowa.

(111) **217679** (220) 2008 02 26 (210) 337148
 (151) 2009 06 17 (441) 2008 06 09
 (732) BASS S.C. Marek Belniak, Michał Skiba, Sękocin Nowy, PL.
 (540)



Kolor znaku: czarny, czerwony, biały

(531) 26.11.1, 27.5.1, 29.1.13

(510), (511) **07** maszyny, spawarki, zgrzewarki, silniki zaburtowe, przetwornice, pompy do paliwa, pompy do oleju, smarownice, narzędzia ślusarskie i budowlane: dłuta, dziurkacze, gwintownice, narzynki, główki, imadła, młotki, siekiery, piły do drewna i metalu, szlifierki; narzędzia pomiarowe: suwmiarki, taśmy miernicze i miary; narzędzia pneumatyczne, kompresory, manometry, pistolety natryskowe; narzędzia ogrodowe, narzędzia motoryzacyjne, elektronarzędzia jak: piły, wiertarki, szlifierki, akcesoria do elektronarzędzi, jak: główki, otwornice, szczotki, wiertła; wkładki i końcówki śrubokrętowe, ściski, wyciskacze; maszyny budowlane: buławy wibracyjne, piły elektryczne, piły spalinowe, klucze spalinowe, wibratory betonu, zacieraczki do betonu, zagęszczarki płytowe, **08** narzędzia i przyrządy sterowane ręcznie; klucze dynamometryczne, klucze i szczypce do rur, klucze nasadowe, klucze nastawne, klucze płasko-oczkowe; ręczne narzędzia i przyrządy ogrodowe: grabie, kosy, nożyce do trawy, nożyce do żywopłotu, podkaszarki do trawy, sekatory.

(111) **217680** (220) 2008 02 26 (210) 337150
 (151) 2009 06 17 (441) 2008 06 09
 (732) BASS S.C. Marek Belniak, Michał Skiba, Sękocin Nowy, PL.
 (540)



Kolor znaku: czarny, czerwony, biały

(531) 26.11.1, 27.5.1, 29.1.13

(510), (511) **07** maszyny, spawarki, zgrzewarki, silniki zaburtowe, przetwornice, pompy do paliwa, pompy do oleju, smarownice, narzędzia ślusarskie i budowlane: dłuta, dziurkacze, gwintownice, narzynki, główki, imadła, młotki, siekiery, piły do drewna i metalu, szlifierki; narzędzia pomiarowe: suwmiarki, taśmy miernicze i miary; narzędzia pneumatyczne, kompresory, manometry, pistolety natryskowe; narzędzia ogrodowe, narzędzia motoryzacyjne, elektronarzędzia jak: piły, wiertarki, szlifierki, akcesoria do elektronarzędzi, jak: główki, otwornice, szczotki, wiertła; wkładki i końcówki śrubokrętowe, ściski, wyciskacze; maszyny budowlane: buławy wibracyjne, piły elektryczne, piły spalinowe, klucze spalinowe, wibratory betonu, zacieraczki do betonu, zagęszczarki płytowe, **08** narzędzia i przyrządy sterowane ręcznie; klucze dynamometryczne, klucze i szczypce do rur, klucze nasadowe, klucze nastawne, klucze płasko-oczkowe; ręczne narzędzia i przyrządy ogrodowe: grabie, kosy, nożyce do trawy, nożyce do żywopłotu, podkaszarki do trawy, sekatory.

(111) **217681** (220) 2008 02 26 (210) 337153
 (151) 2009 06 17 (441) 2008 06 09
 (732) AR SYSTEM Zbigniew Adamek, Łódź, PL.
 (540)



(531) 27.5.1

(510), (511) **37** budowa i remonty domów i obiektów przemysłowych.

(111) **217682** (220) 2008 02 27 (210) 337256
 (151) 2009 06 17 (441) 2008 06 09
 (732) Dorota Skubis, Warszawa, PL.
 (540)



Kolor znaku: żółty, czarny

(531) 1.3.20, 17.1.17, 17.3.5, 26.11.2, 27.5.1, 27.7.1, 29.1.12

(510), (511) **41** nauczanie, kształcenie, rozrywka, działalność sportowa i kulturalna, **44** usługi medyczne, weterynaryjne, higiena i troska o urodę istot ludzkich, **45** usługi prawnicze, usługi bezpieczeństwa dla ochrony mienia i osób; prywatne i społeczne usługi świadczone w celu zaspokojenia potrzeb poszczególnych osób.

(111) **217683** (220) 2008 02 29 (210) 337499

(151) 2009 06 17 (441) 2008 06 09

(732) ANDO Anna Kułaj-Dominiak, Warszawa, PL.

(540)

(531) 26.11.2, 27.5.1

(510), (511) **06** osłonki drzewek metalowe, **19** osłonki drzewek nie-metalowe.

(111) **217684** (220) 2008 03 05 (210) 337682

(151) 2009 06 29 (441) 2008 06 09

(732) Diageo North America, Inc., Norwalk, US.

(540) STASYA

(510), (511) **33** napoje alkoholowe.

(111) **217685** (220) 2008 03 05 (210) 337703

(151) 2009 07 01 (441) 2008 06 09

(732) EUROCASH S.A., Komorniki, PL.

(540) OWOCOWY KUBEK

(510), (511) **29** jogurty owocowe.

(111) **217686** (220) 2008 03 05 (210) 337705

(151) 2009 07 01 (441) 2008 06 09

(732) Paweł Oleszak, Poznań, PL.

(540)

Kolor znaku: złoty

(531) 27.5.1, 29.1.2

(510), (511) **03** kosmetyki, **05** preparaty z mikroelementami dla zwierząt i ludzi, **32** napoje izotoniczne.

(111) **217687** (220) 2008 03 05 (210) 337706

(151) 2009 07 01 (441) 2008 06 09

(732) EUROCASH S.A., Komorniki, PL.

(540) FUNNY MORNING

(510), (511) **30** płatki śniadaniowe.

(111) **217688** (220) 2008 03 05 (210) 337707

(151) 2009 07 01 (441) 2008 06 09

(732) EUROCASH S.A., Komorniki, PL.

(540) ROYALNUT

(510), (511) **30** czekolady, kremy czekoladowe, wyroby czekoladowe i czekoladopodobne.

(111) **217689** (220) 2008 03 05 (210) 337710

(151) 2009 07 01 (441) 2008 06 09

(732) „ORION” Jerzy Czernek, Łódź, PL.

(540) VERA

(510), (511) **34** papierosy, tytoń, materiały dla palących, gilzy papierosowe, bibułki papierosowe, akcesoria dla palaczy, zapałki, **35** prowadzenie punktów sprzedaży hurtowej i detalicznej papierosów, wyrobów tytoniowych oraz akcesoriów papierosowych.

(111) **217690** (220) 2008 03 07 (210) 337818

(151) 2009 07 01 (441) 2008 06 09

(732) TESCO (POLSKA) Spółka z ograniczoną odpowiedzialnością, Kraków, PL.

(540)



Kolor znaku: biały, zielony i odcienie, brązowy i odcienie,

niebieski i odcienie, czerwony i odcienie, żółty, czarny

(531) 3.4.1, 3.4.2, 3.4.18, 5.3.11, 6.7.25, 7.1.9, 27.5.1, 29.1.15

(510), (511) **16** katalogi, prospekty, menu, reprodukcje graficzne, fotografie, publikacje, materiały przyklepne, artykuły papiernicze, papier listowy i do pakowania, opakowania, obrusy, torby, worki, koperty i woreczki, taśmy przyklepne, naklejki, plakaty, bannery, z papieru i tworzyw sztucznych, wizytówki, nalepki, wyroby z kartonu, pudła, pudełka tekturowe lub papierowe, kalendarze, kalkomanie, druki, broszury, zawiadomienia, albumy, rysunki, ręczniki papierowe, serwetki, szklidy kartonowe, kartki z życzeniami, okolicznościowe, teczki papierowe i z tworzyw sztucznych, segregatory, stemple, taśmy klejące, przyklepne, zakładki do książek, zeszyty, artykuły i materiały piśmienne, podręczniki, mapy; żetony kontrolne, **29** żywność produkowana z ryb, ryby nieżywe, ryby: konserwowane, puszkowane, solone, wędzone; filety z ryb w zalewie octowej, w sosie, ryby w galarecie, sałatki: warzywne, owocowe, rybne; sałatki rybne z: owocami, warzywami, serem; skorupiaki nieżywe, owoce morza, mięso i przetwory mięsne, mięso: świeże, porcjowane, mielone, konserwowane, puszkowane lub solone; wędliny, mleko, produkty i przetwory mleczne, chipsy, zupy, wyciągi z wodorostów dla celów spożywczych, **35** usługi w zakresie reklamy, promocji, przekazywania informacji handlowej, zgrupowania towarów pozwalające nabywcy wygodnie je wybierać i kupować w punktach sprzedaży detalicznej i hurtowej z artykułami spożywczymi, rozpowszechnianie materiałów reklamowych, organizowanie prezentacji, wystaw handlowych i reklamowych; prezentowanie i informowanie o produktach spożywczych w Internecie.

(111) **217691** (220) 2008 03 10 (210) 337901

(151) 2009 06 26 (441) 2008 06 23

(732) DREAM MUSIC Spółka z ograniczoną odpowiedzialnością, Warszawa, PL.

(540)



Kolor znaku: błękitny, granatowy, biały

(531) 1.15.11, 27.5.1, 29.1.12

(510), (511) **09** audiowizualne nośniki rejestracji dźwięku i obrazu, nośniki rejestracji dźwięku i obrazu, **16** katalogi, afisze, plakaty, albumy, broszury, czasopisma, druki, fotografie, gazety, kalendarze, publikacje, **35** usługi promocyjne i menadżerskie, usługi profesjonalnego zarządzania działalnością artystyczną, **38** emisja radiowa, emisja telewizyjna, poczta elektroniczna, telefonia komórkowa, transmisja programów radiowych, transmisja programów telewizyjnych, **41** usługi fotograficzne, usługi wydawnicze, produkcja filmowa i telewizyjna.

(111) **217692** (220) 2008 01 25 (210) 335643

(151) 2009 05 22 (441) 2008 04 28

(732) GRUPA FOREX Adam Moczulski, Mielec, PL.

(540)



Kolor znaku: zielony, żółty, czerwony, czarny, biały

(531) 12.1.1, 26.2.7, 27.5.1, 29.1.15

(510), (511) **35** systematyzacja danych do komputerowych baz danych, pozyskiwanie danych do komputerowych baz danych, sortowanie danych w bazach komputerowych, zarządzanie zbiorami informatycznymi, pozyskiwanie informacji o działalności gospodarczej, komputerowe zarządzanie plikami, wyszukiwanie informacji w plikach komputerowych dla osób trzecich, agencje informacyjnej handlowej, wyszukiwanie w komputerowych bazach danych, promocja sprzedaży dla osób trzecich, rozpowszechnianie ogłoszeń reklamowych, uaktualnianie materiałów reklamowych, reklama za pośrednictwem sieci komputerowej, wynajmowanie powierzchni na cele reklamowe, uaktualnianie materiału reklamowego, publikowanie tekstów reklamowych, reklamy korespondencyjne, reklamy prasowe, reklamy radiowe, reklamy telewizyjne, wynajem czasu reklamowego we wszystkich środkach przekazu, badanie rynku, organizowanie wystaw w celach handlowych lub reklamowych, organizowanie targów w celach handlowych lub reklamowych, wynajmowanie miejsc na umieszczanie ogłoszeń lub reklam, **38** usługi ogłoszeń elektronicznych, łączność poprzez terminale komputerowe, przesyłanie informacji tekstowej i obrazowej przy pomocy komputera, przydzielanie dostępu do światowej sieci komputerowej, poczta elektroniczna, **41** organizowanie i prowadzenie konferencji, organizowanie i prowadzenie kongresów, organizowanie konkursów związanych z edukacją lub rozrywką, organizowanie i prowadzenie pracowni specjalistycznych, organizowanie i prowadzenie seminariów, organizowanie i prowadzenie sympozjów, organizowanie i prowadzenie zjazdów, informacje o wycieczkach, usługi związane z organizacją wycieczek, publikowanie tekstów innych niż teksty reklamowe, **42** administrowanie stronami komputerowymi sieciami, tworzenie i utrzymywanie stron internetowych dla osób trzecich, analizy systemów komputerowych, oprogramowanie komputerowe, projektowanie oprogramowania komputerowego, projektowanie systemów komputerowych, **43** rezerwacje hotelowe, rezerwacje pensjonatów, **44** sanatoria.

(111) **217693** (220) 2008 01 25 (210) 335680

(151) 2009 05 22 (441) 2008 04 28

(732) EUOPHARMA Spółka z ograniczoną odpowiedzialnością, Mysłowice, PL.

(540) TANESKI

(510), (511) **03** środki czyszczące, środki myjące, mydła, szampony, środki i materiały do czyszczenia i pielęgnacji zębów, kosmetyki dla ludzi, kosmetyki dla zwierząt, środki do makijażu i demakijażu, środki do pielęgnacji włosów i skóry, środki do trwałej ondulacji, olejki do celów perfumeryjnych i kosmetycznych, perfumy, woda kolońska, woda utleniona do celów kosmetycznych, woda zapachowa, olejki aromatyczne, barwniki do celów kosmetycznych, chusteczki nasączone płynami kosmetycznymi, depilatory, dezodoranty do użytku osobistego, preparaty do golenia, maseczki kosmetyczne, mleczko kosmetyczne, preparaty kosmetyczne do odchudzania, zestawy kosmetyczne, kremy kosmetyczne, maści do celów kosmetycznych, preparaty kosmetyczne do opalania, patyczki z wata do celów kosmetycznych, preparaty do pielęgnacji paznokci, talk kosmetyczny, wata do celów kosmetycznych, wazelina kosmetyczna, kremy do wybielania skóry, **05** leki dla ludzi, leki weterynaryjne, leki i materiały dentystyczne, żywność dietetyczna dla celów medycznych, odżywki dla dorosłych i dla dzieci, mleko w proszku, lecznicze zioła i mieszanki ziołowe, herbaty ziołowe dla celów medycznych, związki chemiczne i preparaty do celów medycznych, środki bakteriobójcze i grzybobójcze, szczepionki, surowice, materiały do kąpielii i okładów leczniczych, materiały pochodzenia naturalnego do celów farmaceutycznych i leczniczych, kultury mikroorganizmów do celów medycznych, materiały pomocnicze dla celów farmaceutycznych, preparaty medyczne do odchudzania, materiały opatrunkowe, materiały i środki sanitarne i higieniczne do celów medycznych i higieny osobistej, taśmy samoprzylepne do celów medycznych, środki kontrastujące do celów medycznych, chemiczne środki antykoncepcyjne, środki parafarmaceutyczne, antyseptyki, bandaże opatrunkowe,

preparaty biologiczne do celów medycznych, preparaty chemiczne do celów farmaceutycznych, chemiczne preparaty do diagnozy ciąży, detergenty do celów medycznych, środki dezynfekcyjne do celów higienicznych, gaza opatrunkowa, herbata lecznicza, lecznicza herbata z ziół, chusteczki nasączone płynami farmaceutycznymi, preparaty farmaceutyczne przeciw łupieżowi, maści lecznicze do celów farmaceutycznych, preparaty do pielęgnacji jamy ustnej, plastry samoprzylepne, podpaski higieniczne, **35** sprzedaż i promocja na rzecz osób trzecich następujących towarów: leki dla ludzi, preparaty farmaceutyczne, środki anestetyczne, szczepionki, surowice, preparaty do sterylizacji, zioła lecznicze, chemiczne środki antykoncepcyjne, bakteriobójcze, czyszczące, dezynfekujące do celów higienicznych, nasenne, oszołamiające, przeciwwgorączkowe, przeczyszczające, tamujące krew, preparaty krwiopochodne i krwiozastępcze, płyny infuzyjne, preparaty chemiczne do celów medycznych, farmaceutycznych, preparaty diagnostyczne do celów medycznych, preparaty przeciw pasożytom, preparaty do usuwania grzybic, preparaty przeciw odmrożeniom, preparaty zapobiegające hemoroidom, witaminy i preparaty witaminowe, medyczne środki przeciw poceniu się stóp, żywność lecznicza dla celów dietetycznych, żywność dietetyczna dla celów leczniczych, wyroby cukiernicze dla celów medycznych, preparaty medyczne do odchudzania, jodyna, guma do żucia do celów medycznych, narkotyki dla celów leczniczych, woda utleniona dla celów medycznych, balsamy i maści lecznicze do celów farmaceutycznych, czopki, borowiny i kąpiele lecznicze, chemiczne preparaty do diagnozy ciąży, leki do celów stomatologicznych, amalgamaty dentystyczne, kleje do protez dentystycznych, leki do celów weterynaryjnych, apteczki pierwszej pomocy, materiały opatrunkowe, taśmy przylepne do celów medycznych, tkaniny chirurgiczne, artykuły higieniczne, higieniczne bandaże, majtki, opaski, pieluchy, podpaski, wata, kompresy, plastry do celów leczniczych, przylepce, bandaże elastyczne, gipsowane, higieniczne, opatrunkowe, ortopedyczne, usztywniające, gaza, gaziki, bańki lekarskie, cewniki, dreny, sączki, aparatura i instrumenty chirurgiczne, klamry chirurgiczne, szczypczyki, pincet, lancety, nici chirurgiczne, igły i materiały do zszywania do celów medycznych, nożyce chirurgiczne, rękawice do celów medycznych, stetoskopy, spirometry, kropłomierze do celów medycznych, torby na instrumenty chirurgiczne i lekarstwa, gorsety do celów leczniczych, aparaty do masażu, strzykawki do celów medycznych, termometry do celów medycznych, inhalatory, inkubatory dla noworodków, termofory, irygatory, artykuły ortopedyczne, przyrządy do przemieszczania inwalidów, przerwatywy, aparaty do pomiaru ciśnienia tętniczego krwi, kule inwalidzkie, kosmetyki, kremy kosmetyczne, kremy wybielające do skóry, maści do celów kosmetycznych, mydła, szampony, pasty, proszki, płyny do zębów, preparaty kosmetyczne do pielęgnacji skóry, produkty perfumeryjne, perfumy i ekstrakty do ich produkcji, olejki aromatyczne, barwniki dla celów kosmetycznych, preparaty do golenia, preparaty kosmetyczne do opalania, wody toaletowe, kolońskie, lawendowe, zapachowe, utleniona do celów kosmetycznych, preparaty do czyszczenia protez zębowych, dezodoranty do użytku osobistego, sole do kąpielii, maseczki kosmetyczne, płyny do pielęgnacji włosów, farby do włosów, preparaty ściągające do celów kosmetycznych, produkty toaletowe, sprzedaż wydawnictw w postaci: gazet, biuletynów, informatorów, broszur, książek, dystrybucja materiałów reklamowych o lekach i farmaceutykach w postaci: próbek, druków, prospektów, broszur, informatorów, prowadzenie sprzedaży zgromadzonych towarów na podstawie zamówień przez Internet, telefon, pocztę, organizowanie i prowadzenie sieci hurtowni i aptek patronackich z artykułami higienicznymi, artykułami farmaceutycznymi, artykułami zielarskimi, artykułami kosmetycznymi, dystrybucja materiałów reklamowych (próbek, druków, prospektów, broszur), marketing, uaktualnianie i materiałów reklamowych, reklama i działalność informacyjna, dekorowanie wystaw sklepowych i aptek, usługi w zakresie: agencji reklamowych, obróbki tekstów i prenumeraty czasopism i gazet, rozpowszechnianie ogłoszeń reklamowych i materiałów, organizowania wystaw w celach handlowych lub reklamowych, reklamy prasowej i radiowej, reklama za pośrednictwem sieci komputerowych, transkrypcji przekazu, publikowanie tekstów reklamowych, zarządzanie zbiorami informatycznymi, **44** pomoc medyczna, fizykoterapia, fizjoterapia, prowadzenie gabinetów rehabilitacyjno-fizykoterapeutycznych, usługi medyczne, higieniczne i kosmetyczne dla ludzi, poradnictwo w zakresie: medycyny, medycyny naturalnej, farmacji i farmakologii, z zakresu kosmetyki, usługi w zakresie opieki zdrowotnej, lecznicze.

(111) **217694** (220) 2008 01 28 (210) 335738
 (151) 2009 06 17 (441) 2008 05 12
 (732) Biuro Usług Księgowych Doradztwo Podatkowe-Maria Mazur-Szczepańska, Rzeszów, PL.
 (540)



Kolor znaku: czerwony, czarny
 (531) 24.15.1, 26.4.2, 27.5.1, 29.1.12
 (510), (511) **35** usługi w zakresie rachunkowości, przygotowywania zeznań podatkowych i list płac, doradztwo i pomoc w zakresie organizowania, prowadzenia i zarządzania działalnością gospodarczą, sporządzanie prognoz ekonomicznych i ekspertyz gospodarczych, badania rynkowe, prowadzenie ksiąg rachunkowych, weryfikacja rachunków, usługi reklamowe, wynajmowanie powierzchni na cele reklamowe, **36** usługi w zakresie analiz kosztów, rozrachunkowości, usługi w zakresie informacji, analiz i operacji finansowych, doradztwo w sprawach finansowych, przygotowywanie ekspertyz i wycen do celów podatkowych, usługi ściągania wierzytelności, usługi w prowadzeniu likwidacji przedsiębiorstw, doradztwo w sprawach ubezpieczeniowych, usługi w zakresie inwestycji kapitałowych, informacji bankowych, sporządzanie umów gospodarczych, pośrednictwo w handlu nieruchomościami, zarządzanie nieruchomościami, wycena nieruchomości, wynajem powierzchni mieszkalnych i biurowych, dzierżawa nieruchomości, **45** obsługa i doradztwo prawne, opiniowanie i ekspertyzy w zakresie prawa, usługi w zakresie własności intelektualnej, w tym: rzecznictwo patentowe, usługi w zakresie zarządzania prawami autorskimi.

(111) **217695** (220) 2008 01 29 (210) 335806
 (151) 2009 04 20 (441) 2008 05 12
 (732) „Ceramica Marconi” Spółka z ograniczoną odpowiedzialnością, Piechowice, PL.
 (540)



Kolor znaku: niebieski, czarny
 (531) 26.3.23, 26.5.1, 27.5.1, 29.1.12
 (510), (511) **19** płytki ceramiczne podłogowe i ścienne; szkło budowlane; ceramika budowlana.

(111) **217696** (220) 2008 01 29 (210) 335808
 (151) 2009 04 20 (441) 2008 05 12
 (732) „POLCOLORIT” Spółka Akcyjna, Piechowice, PL.
 (540)



Kolor znaku: czerwony, biały
 (531) 26.3.23, 26.5.1, 26.11.3, 27.5.1, 29.1.12
 (510), (511) **19** płytki ceramiczne podłogowe i ścienne; szkło budowlane; ceramika budowlana.

(111) **217697** (220) 2008 01 29 (210) 335820
 (151) 2009 05 05 (441) 2008 05 12
 (732) „ARIELLE” P. Wychowaniec, Z. Garnysz Spółka Jawna, Łódź, PL.
 (540) CHEVEYO
 (510), (511) **18** skóra i imitacje skóry, wyroby z tych materiałów, **25** odzież, obuwie, nakrycia głowy, **35** reklama; zarządzanie w działalności handlowej; administrowanie działalności handlowej.

(111) **217698** (220) 2008 01 31 (210) 335899
 (151) 2009 04 20 (441) 2008 05 12
 (732) CERSANIT S.A., Kielce, PL.
 (540) CORTA
 (510), (511) **19** płytki i listwy wykładzinowe niemetalowe, płytki ceramiczne, glazura, gres, terakota.

(111) **217699** (220) 2008 01 31 (210) 335908
 (151) 2009 06 02 (441) 2008 05 12
 (732) „STUDIO A” Spółka z ograniczoną odpowiedzialnością, Warszawa, PL.
 (540) TUR
 (510), (511) **32** piwo.

(111) **217700** (220) 2008 01 31 (210) 335912
 (151) 2009 06 02 (441) 2008 05 12
 (732) HARTBEX Przedsiębiorstwo Budowlane
 Spółka z ograniczoną odpowiedzialnością, Trzebowniko, PL.
 (540)



Kolor znaku: granatowy
 (531) 27.5.1, 29.1.4
 (510), (511) **06** materiały konstrukcyjne metalowe, metalowe konstrukcje jako szkielety ramowe dla budownictwa, kratownice metalowe, materiały blacharskie dla budownictwa, blachy jako płyty i arkusze, kształtowniki metalowe, okucia do budownictwa metalowe, ościeżnice metalowe, płyty konstrukcyjne metalowe, rury i kształtki rurowe rozgałęzieniowe metalowe, przewody rurowe metalowe, armatura do przewodów metalowa, metalowe: haki, kątowniki, kołki, kołnierze, nakrętki, nity, pierścienie, śruby, sworznie, taśma, uchwyty, metalowe rusztowania elewacyjne, wolnostojące przestrzenne, metalowe podesty dekarские i podesty masztowe, **19** materiały budowlane niemetalowe: cegła, cement, piasek z wyjątkiem formierskiego, gips, glina ceglarska, kamień, kruszywa budowlane, marmur, wapno, żwir, bitumiczne wyroby dla budownictwa, płyty budowlane niemetalowe, beton, beton suchy, beton mostowy, masa betonowa, mieszanki betonowe, zaprawy budowlane, płyty budowlane niemetalowe, betonowe elementy budowlane: balustrady, kolumny, ogrodzenia, kształtowniki, płyty, dźwigary, kratownice, belki, ściany, prefabrykaty betonowe wibroprasowane: kostka brukowa, płyty chodnikowe, krawężniki, obrzeża, bloczki, pustaki, płyty ażurowe, korytka ściekowe, gazony, betonowe elementy prefabrykowane: kształtki, elementy kanałowe, kręgi, studzienki rewizyjne, włazowe i połączeniowe, przewietrzniki, włazy, rury i kształtki rurowe sztywne niemetalowe: kamionkowe, betonowe, żelbetonowe, **35** usługi agencji importowo-eksportowej, usługi pośrednictwa handlowego na rzecz firm krajowych i zagranicznych, zgrupowanie na rzecz osób trzecich różnych towarów pozwalające nabywczy wygodnie je oglądać i kupować w hurtowniach, sklepach i na stronie internetowej wyspecjalizowanej w sprzedaży materiałów budowlanych, pomocniczych maszyn i urządzeń dla przemysłu, handlu i transportu wodnego, marketing, usługi reklamowe i promocyjne, dystrybucja materiałów reklamowych, próbek i wzorów wyrobów, organizacja pokazów, targów i wystaw w celach handlowych lub reklamowych, doradztwo i pomoc w zakresie organizowania i prowadzenia działalności gospodarczej, usługi badania rynku i opinii publicznej, **36** usługi finansowe, pośrednictwo finansowe, operacje finansowe, leasing finansowy, usługi rozliczeń finansowych, analizy finansowe, inwestycje kapitałowe, kredytowanie, usługi zarządzania i doradztwa w sprawach inwestycji kapitałowych, finansowych, ubezpieczeniowych, usługi leasingowe w zakresie nieruchomości, usługi inwestycyjne w zakresie nieruchomości, pozyskiwanie terenów pod inwestycje, usługi agencji nieruchomości, rozliczenia finansowe związane z budową i kupnem nieruchomości, wycena nieruchomości, administrowanie i zarządzanie nieruchomościami, dzierżawa nieruchomości, usługi pośrednictwa w obrocie nieruchomościami, działkami budowlanymi, mieszkaniami i lokalami użytkowymi, w tym w zakresie: kupna, sprzedaży, zamiany, wynajmu nieruchomości, **37** usługi budowlano-montażowe i remontowe w zakresie budownictwa ogólnego i przemysłowego, wykonywanie robót ogólnobudowlanych związanych z budową konstrukcji stalowych, budynków i budowli

z elementów prefabrykowanych, roboty inżynierskie lądowe i wodne w zakresie budowy i remontów dróg, mostów, zapór, śluz, jazów, nasypów, zbiorników retencyjnych i wałów przeciwpowodziowych, techniczne przygotowanie terenów pod budowy, roboty ziemne, wykonywanie wykopów i wierceń geologiczno-inżynierskich, usługi w zakresie wykonywania fundamentów i izolowania budynków, montaż rusztowań, wykonywanie konstrukcji i pokryć dachowych, wykonywanie robót ogólnobudowlanych i remontów w zakresie rozdzielczych obiektów liniowych: rurociągów, linii elektroenergetycznych, telekomunikacyjnych, montaż i naprawa wewnętrznych i zewnętrznych instalacji: alarmowych, elektrycznych, gazowych, telekomunikacyjnych, wodociągowych, kanalizacyjnych, centralnego ogrzewania, wentylacyjnych, budowlane roboty wykończeniowe: murowanie, tynkowanie, malowanie, układanie posadzek, tapetowanie, oblicowywanie ścian, nadzór budowlany, informacja budowlana, instalacja, naprawy i konserwacja maszyn i urządzeń budowlanych, rozbiórka i burzenie obiektów budowlanych, wynajem maszyn, urządzeń i sprzętu budowlanego, **39** usługi transportowe i spedycyjne, towarowy transport drogowy pojazdami uniwersalnymi i specjalistycznymi, składowanie, magazynowanie, przechowywanie, przeładunek, pakowanie, konfekcjonowanie i dostarczanie towarów, usługi informacyjne i pośrednictwo w zakresie transportu i spedycji, **40** obróbka metali i tworzyw sztucznych, nakładanie powłok na metale, obróbka mechaniczna elementów metalowych: gięcie profili proste i przestrzenne, gięcie walcowe na zimno blach, zwijanie blach w formy symetryczne i niesymetryczne, zginanie i kantowanie blach, cięcie blach nożycowe i ogniowe, obróbka powierzchni blach: polerowanie, platerowanie; usługi w zakresie obróbki mechanicznej metali: frezowanie, kucie, prasowanie, szlifowanie, walcowanie, wiercenie, wytłaczanie, ukosowanie palnikiem, usługi w zakresie obróbki: kowalskiej, ślusarskiej, spawalniczej i skrawania, usługi w zakresie obróbki drewna, impregnowanie drewna, obróbka odpadów, osadów pościekowych i zanieczyszczonych materiałów, utylizacja i unieszkodliwianie odpadów przemysłowych, recykling odpadów, kompletowanie maszyn, urządzeń i materiałów budowlanych na zamówienie, **41** organizowanie kursów, sympozjów, szkoleń i poradnictwo zawodowe w zakresie budownictwa ogólnego i przemysłowego, administrowania i zarządzania nieruchomościami, usługi związane z organizacją imprez kulturalnych, rekreacyjnych, rozrywkowych i wypoczynkowych, **42** prace badawczo-rozwojowe w dziedzinie nauk technicznych dla osób trzecich, opracowywanie projektów technicznych w zakresie budownictwa ogólnego, przemysłowego, urbanistycznego i technologicznego, badania i analizy techniczne, ekspertyzy inżynierskie, pomiary geodezyjne, pomiary gruntu, usługi kartograficzne, testowanie i kontrola jakości materiałów budowlanych, wzornictwo przemysłowe, doradztwo techniczne i technologiczne w zakresie budownictwa ogólnego i przemysłowego, doradztwo w zakresie ochrony środowiska, projektowanie, instalacja, aktualizacja, konserwacja, powielanie i wypożyczanie oprogramowania komputerowego, wypożyczanie komputerów, doradztwo w sprawach sprzętu komputerowego.

(111) **217701** (220) 2008 01 31 (210) 335937
 (151) 2009 04 21 (441) 2008 05 12
 (732) „Jurajska” Spółdzielnia Pracy, Myszków, PL.
 (540)



Kolor znaku: biały, granatowy, czerwony
 (531) 3.11.7, 26.11.3, 27.5.1, 29.1.13
 (510), (511) **32** wody mineralne gazowane i niegazowane, wody i napoje gazowane, wody sodowe i stołowe, napoje owocowe niegazowane, napoje bezalkoholowe, soki owocowe, syropy, **35** usługi w zakresie prowadzenia sklepu i hurtowni napojów i wód mineralnych.

(111) **217702** (220) 2008 01 31 (210) 335939
 (151) 2009 04 21 (441) 2008 05 12

(732) „Jurajska” Spółdzielnia Pracy, Myszków, PL.
 (540)



Kolor znaku: granatowy, biały
 (531) 3.11.7, 26.1.1, 26.11.3, 27.5.1, 29.1.12
 (510), (511) **32** wody mineralne gazowane i niegazowane, wody i napoje gazowane, wody sodowe i stołowe, napoje owocowe niegazowane, napoje bezalkoholowe, soki owocowe, syropy, piwo, **35** usługi w zakresie prowadzenia sklepu i hurtowni napojów i wód mineralnych.

(111) **217703** (220) 2008 01 31 (210) 335940
 (151) 2009 04 21 (441) 2008 05 12
 (732) „Jurajska” Spółdzielnia Pracy, Myszków, PL.
 (540)



Kolor znaku: biały, czerwony, granatowy
 (531) 3.11.7, 26.1.1, 26.11.3, 27.5.1, 29.1.13
 (510), (511) **32** wody mineralne gazowane i niegazowane, wody i napoje gazowane, wody sodowe i stołowe, napoje owocowe niegazowane, napoje bezalkoholowe, soki owocowe, syropy, piwo, **35** usługi w zakresie prowadzenia sklepu i hurtowni napojów i wód mineralnych.

(111) **217704** (220) 2008 01 31 (210) 335941
 (151) 2009 04 21 (441) 2008 05 12
 (732) „Jurajska” Spółdzielnia Pracy, Myszków, PL.
 (540)



Kolor znaku: granatowy, biały
 (531) 3.11.7, 26.1.1, 26.11.3, 27.5.1, 29.1.12
 (510), (511) **32** wody mineralne gazowane i niegazowane, wody i napoje gazowane, wody sodowe i stołowe, napoje owocowe niegazowane, napoje bezalkoholowe, soki owocowe, syropy, piwo, **35** usługi w zakresie prowadzenia sklepu i hurtowni napojów i wód mineralnych.

(111) **217705** (220) 2008 01 31 (210) 335943
 (151) 2009 04 21 (441) 2008 05 12
 (732) „Jurajska” Spółdzielnia Pracy, Myszków, PL.
 (540)



(531) 3.11.7, 26.1.1, 26.11.3, 27.5.1
 (510), (511) **32** wody mineralne gazowane i niegazowane, wody i napoje gazowane, wody sodowe i stołowe, napoje owocowe niegazowane,

napoje bezalkoholowe, soki owocowe, syropy, piwo, **35** usługi w zakresie prowadzenia sklepu i hurtowni napojów i wód mineralnych.

(111) **217706** (220) 2008 01 31 (210) 335944
 (151) 2009 04 21 (441) 2008 05 12
 (732) „Jurajska” Spółdzielnia Pracy, Myszków, PL.
 (540)



(531) 3.11.7, 26.1.1, 26.11.3, 27.5.5
 (510), (511) **32** wody mineralne gazowane i niegazowane, wody i napoje gazowane, wody sodowe i stołowe, napoje owocowe niegazowane, napoje bezalkoholowe, soki owocowe, syropy, piwo, **35** usługi w zakresie prowadzenia sklepu i hurtowni napojów i wód mineralnych.

(111) **217707** (220) 2008 02 04 (210) 336034
 (151) 2009 06 03 (441) 2008 05 12
 (732) Fabryka Wentylatorów „OWENT” w Olkuszu, Olkusz, PL.
 (540) WWOax
 (510), (511) **07** obudowy dźwiękochłonne maszyn, tłumiki hałasu, części zamienne do wentylatorów przemysłowych, **11** instalacje do klimatyzacji, urządzenia do klimatyzacji, aparatura do wentylacji, wentylatory przemysłowe.

(111) **217708** (220) 2008 02 04 (210) 336040
 (151) 2009 06 05 (441) 2008 05 12
 (732) Fabryka Wentylatorów „OWENT” w Olkuszu, Olkusz, PL.
 (540)



Kolor znaku: niebieski, czerwony, biały

(531) 26.1.1, 26.11.2, 27.5.1, 29.1.13
 (510), (511) **07** obudowy dźwiękochłonne maszyn, tłumiki hałasu, części zamienne do wentylatorów przemysłowych, **11** instalacje do klimatyzacji, urządzenia do klimatyzacji, aparatura do wentylacji, wentylatory przemysłowe, **37** usługi remontów i napraw wentylatorów przemysłowych, usługi montażu i serwisu wentylatorów przemysłowych.

(111) **217709** (220) 2008 02 05 (210) 336119
 (151) 2009 05 27 (441) 2008 05 12
 (732) Przedsiębiorstwo Pszczelarsko-Farmaceutyczne APIPOL-FARMA Sp. z o.o., Myślenice, PL.
 (540) APIFER
 (510), (511) **05** suplementy diety do celów medycznych.

(111) **217710** (220) 2008 02 05 (210) 336189
 (151) 2009 05 19 (441) 2008 05 12
 (732) MARINEX INTERNATIONAL Sp. z o.o., Łódź, PL.
 (540) PROFILAKTYKA NIE BOLI BIOMARINE570
 SIŁA DWÓCH ODPORNOŚCI
 (510), (511) **05** preparaty farmaceutyczne pochodzenia naturalnego.

(111) **217711** (220) 2008 02 06 (210) 336204
 (151) 2009 04 27 (441) 2008 05 12
 (732) „NICE Trade Corporation” Paweł Wata, Kielce, PL.

(540) Veloro
 (510), (511) **02** farby budowlane różnego rodzaju, pochodzenia, przeznaczenia, farby do gruntowania, podkładowe, nawierzchniowe, emulsje, emalie, lakiery, minie, biel cynkowa, ołowiowa, tytanova, pigmenty, barwniki do farb i zapraw tynkarskich, posadzkowych i innych, sproszkowane metale jako środki barwiące, zagęszczacze, pokost, oleje do konserwacji drewna, kity, szpachlówki, utrwalacze, gumożywice, żywice naturalne, folie do celów malarskich i dekoratorskich, **17** materiały uszczelniające i dźwiękoszczelne, farby, lakiery, oleje izolacyjne, tworzywa sztuczne w formie wyciśniętej stosowane w produkcji, połączenia rurowe niemetalowe, **19** materiały budowlane niemetalowe, zaprawa azbestowa, cegły, cement, płyty i słupy cementowe, dachówka i pokrycia niemetalowe i bitumiczne, drewno do celów budowlanych, parkiet, gips, cement budowlany, kamień budowlany, okładziny niemetalowe, okna z tworzyw sztucznych, panele i profile niemetalowe, drzwi niemetalowe, spoiwa do murów, stopy niemetalowe, materiały ceramiczne, ogrodzenia i rury niemetalowe.

(111) **217712** (220) 2008 02 06 (210) 336206
 (151) 2009 04 27 (441) 2008 05 12
 (732) „NICE Trade Corporation” Paweł Wata, Kielce, PL.
 (540) Verso

(510), (511) **02** farby budowlane różnego rodzaju, pochodzenia, przeznaczenia, farby do gruntowania, podkładowe, nawierzchniowe, emulsje, emalie, lakiery, minie, biel cynkowa, ołowiowa, tytanova, pigmenty, barwniki do farb i zapraw tynkarskich, posadzkowych i innych, sproszkowane metale jako środki barwiące, zagęszczacze, pokost, oleje do konserwacji drewna, kity, szpachlówki, utrwalacze, gumożywice, żywice naturalne, folie do celów malarskich i dekoratorskich, **17** materiały uszczelniające i dźwiękoszczelne, farby, lakiery, oleje izolacyjne, tworzywa sztuczne w formie wyciśniętej stosowane w produkcji, połączenia rurowe niemetalowe.

(111) **217713** (220) 2008 02 06 (210) 336207
 (151) 2009 04 27 (441) 2008 05 12
 (732) „NICE Trade Corporation” Paweł Wata, Kielce, PL.

(540) Argo
 (510), (511) **19** materiały budowlane niemetalowe, zaprawa azbestowa, cegły, cement, płyty i słupy cementowe, dachówka i pokrycia niemetalowe i bitumiczne, drewno do celów budowlanych, parkiet, gips, cement budowlany, kamień budowlany, okładziny niemetalowe, okna z tworzyw sztucznych, panele i profile niemetalowe, drzwi niemetalowe, spoiwa do murów, stopy niemetalowe, materiały ceramiczne, ogrodzenia i rury niemetalowe.

(111) **217714** (220) 2008 02 06 (210) 336208
 (151) 2009 04 27 (441) 2008 05 12
 (732) „NICE Trade Corporation” Paweł Wata, Kielce, PL.

(540) UNIPEINTModerna
 (510), (511) **02** farby budowlane różnego rodzaju, pochodzenia, przeznaczenia, farby do gruntowania, podkładowe, nawierzchniowe, emulsje, emalie, lakiery, minie, biel cynkowa, ołowiowa, tytanova, pigmenty, barwniki do farb i zapraw tynkarskich, posadzkowych i innych, sproszkowane metale jako środki barwiące, zagęszczacze, pokost, oleje do konserwacji drewna, kity, szpachlówki, utrwalacze, gumożywice, żywice naturalne, folie do celów malarskich i dekoratorskich, **17** materiały uszczelniające i dźwiękoszczelne, farby, lakiery, oleje izolacyjne, tworzywa sztuczne w formie wyciśniętej stosowane w produkcji, połączenia rurowe niemetalowe, **19** materiały budowlane niemetalowe, zaprawa azbestowa, cegły, cement, płyty i słupy cementowe, dachówka i pokrycia niemetalowe i bitumiczne, drewno do celów budowlanych, parkiet, gips, cement budowlany, kamień budowlany, okładziny niemetalowe, okna z tworzyw sztucznych, panele i profile niemetalowe, drzwi niemetalowe, spoiwa do murów, stopy niemetalowe, materiały ceramiczne, ogrodzenia i rury niemetalowe.

(111) **217715** (220) 2008 01 25 (210) 335628
 (151) 2009 06 09 (441) 2008 04 28
 (732) Bazy i Systemy Bankowe Spółka z o.o., Bydgoszcz, PL.

bety, kisiele, budynie, **32** wody gazowane, wody stołowe, wody mineralne, napoje bezalkoholowe, nektary, soki, piwo, esencje do produkcji napojów, **33** napoje alkoholowe, brandy, whisky, wina, wódki, likiery, koktajle alkoholowe, **34** cygara, cygaretki, fajki, papierosy, tytoń, zapalniczki, zapałki, **35** doradztwo w sprawach działalności gospodarczej, informacje handlowe, analizy kosztów, pozyskiwanie, sortowanie i wyszukiwanie danych do baz danych, sondaże, rekrutacja personelu, pokazy towarów, promocja sprzedaży, programy lojalnościowe, dobór personelu za pomocą metod psychotechniki, organizowanie targów i wystaw handlowych, projektowanie reklam, pośrednictwo w zakresie kojarzenia kontrahentów, rekrutacja kadry menedżerskiej, testowanie kadry menedżerskiej w celu selekcji personelu, prowadzenie informacji o firmach, prowadzenie przedstawicielstw firm zagranicznych na Polskę, prowadzenie delikatesów, zgrupowanie na rzecz osób trzecich różnych towarów pozwalających nabywcy wygodnie oglądać i kupować w sklepie wielobranżowym z artykułami spożywczymi, z napojami, z wyrobami alkoholowymi, z wyrobami papierosowymi, z kosmetykami i środkami czystości, z odzieżą, z bielizną, z artykułami gospodarstwa domowego, ze sprzętem elektrycznym i elektronicznym, z meblami, z artykułami piśmiennymi, z kwiatami, z artykułami wyposażenia wnętrz i ogrodów, z sadzonkami, prowadzenie sklepów internetowych, **36** wynajmowanie powierzchni sklepowych, usługi w zakresie wynajmowania i administrowania nieruchomościami, doradztwo w sprawach finansowych, **39** usługi w zakresie przewozu osób i towarów, usługi w zakresie przeładunku, magazynowanie towarów, **42** tworzenie komputerowych programów informatycznych, organizowanie prac nad rozwojem komputerowych programów informatycznych, programowanie komputerowe, doradztwo w zakresie sprzętu komputerowego i programowania komputerowego, projektowanie i prowadzenie komputerowych platform szkoleniowych on-line, projektowanie i prowadzenie komputerowych platform interakcyjnych on-line, **43** usługi gastronomiczne, prowadzenie hoteli, zajazdów, lodziarni, catering, prowadzenie barów, barów szybkiej obsługi, kawiarnie, restauracje, restauracje samoobsługowe, przygotowywanie dań na zamówienie oraz dostawa potraw na zamówienie.

(111) **217719** (220) 2008 01 15 (210) 335194
 (151) 2009 04 28 (441) 2008 04 28
 (732) Express Spółka z o.o., Kraków, PL.
 (540)



Kolor znaku: żółty, niebieski, biały
 (531) 18.1.7, 18.1.9, 18.1.23, 26.11.1, 27.5.1, 29.1.13
 (510), (511) **39** wynajem pojazdów, zarządzanie flotami pojazdów na zlecenie.

(111) **217720** (220) 2007 11 30 (210) 333552
 (151) 2009 04 09 (441) 2008 03 03
 (732) Zakład Mięсно-Wędliniarski Kaminiarz Spółka Jawna, Świąciechowa, PL.
 (540)



Kolor znaku: biały, czarny, czerwony
 (531) 3.4.13, 26.4.4, 27.5.1, 29.1.13
 (510), (511) **29** buliony, drób, flaki, galaretki jadalne, kiełbasy, mięso oraz podroby, boczek, pasty do kanapek zawierające tłuszcz, pasztet z wątróbki, rosół, szynka, tłuszcze jadalne, zupy, **30** sosy mięsne, **40** konserwowanie żywności, ubój zwierząt, wędzenie żywności.

(111) **217721** (220) 2007 12 03 (210) 333573
 (151) 2009 05 29 (441) 2008 03 17
 (732) Dorota Hęcka, Poznań, PL.

(540)



Kolor znaku: niebieski, zielony, czerwony, żółty, fioletowy, biały
 (531) 1.15.11, 27.5.1, 29.1.15
 (510), (511) **25** odzież, odzież sportowa, obuwie, nakrycia głowy, **35** wynajem i sprzedaż miejsca i czasu na cele reklamowe, **38** rozpowszechnianie dźwięku, obrazu i informacji za pośrednictwem internetu.

(111) **217722** (220) 2007 12 04 (210) 333643
 (151) 2009 06 03 (441) 2008 03 17
 (732) „BIOFAKTOR” Spółka z ograniczoną odpowiedzialnością, Skierniewice, PL.
 (540) REVITABEN M
 (510), (511) **05** preparaty farmaceutyczne, suplementy diety do celów leczniczych, substancje dietetyczne do celów leczniczych.

(111) **217723** (220) 2007 12 04 (210) 333644
 (151) 2009 06 03 (441) 2008 03 17
 (732) „BIOFAKTOR” Spółka z ograniczoną odpowiedzialnością, Skierniewice, PL.
 (540) REVITABEN K
 (510), (511) **05** preparaty farmaceutyczne, suplementy diety do celów leczniczych, substancje dietetyczne do celów leczniczych.

(111) **217724** (220) 2007 12 05 (210) 333726
 (151) 2009 04 17 (441) 2008 03 17
 (732) Gospodarstwo Pasiczne „SADECKI BARTNIK” A i J Kasztelewicz, Janusz Kasztelewicz, Stróż, PL.
 (540) MIÓD NATURY CUD
 (510), (511) **30** miód, glukoza do celów spożywczych, cukier, mleczko pszczele spożywcze, propolis spożywczy, kit pszczeli, wyroby cukiernicze, wyroby piekarnicze, lody, słodczyce, pierniki, **33** napoje alkoholowe, miód pitny, wino, likiery, **39** usługi konfekcjonowania towarów takich jak: miodów, produktów pszczelarskich, miodów pitnych, usługi składowania towarów, **41** produkcja filmów naukowych, organizowanie kursów, szkoleń i seminariów z zakresu hodowli pszczół, produkcja filmów szkoleniowych, usługi organizowania pokazów z zakresu pszczelarstwa.

(111) **217725** (220) 2007 12 06 (210) 333748
 (151) 2009 05 19 (441) 2008 03 17
 (732) KRAFT FOODS POLSKA Spółka Akcyjna, Warszawa, PL.
 (540) NA GŁÓDNEGO NIE WYMYŚLISZ
 (510), (511) **30** kawa, ekstrakty kawy, substytuty kawy, kakao, czekolada, napoje kakaowe, czekoladowe i kawowe oraz preparaty do przygotowywania takich napojów; herbata, pieczywo, cukier i słodziki, placki, ciastka, ciasta, gofry, wafle, produkty cukiernicze w szczególności wyroby z cukru i z czekolady, wyroby z ciasta, produkty zbożowe, prażona kukurydza, lody jadalne, sorbety jako lody, miód, puddingi, produkty przekąskowe w postaci prażonej kukurydzy i chrupków kukurydzianych oraz produkty przekąskowe na bazie kukurydzy, ryżu, jęczmienia, żyta lub ciasta.

(111) **217726** (220) 2007 12 11 (210) 333904
 (151) 2009 03 27 (441) 2008 03 17
 (732) Przedsiębiorstwo Produkcyjno Handlowo Usługowe MAX-POL Zakład Pracy Chronionej Andrzej Czajka, Rozdrażew, PL.
 (540)



Kolor znaku: jasnobrązowy, pomarańczowy, czarny, czerwony, biały
 (531) 13.1.5, 13.1.6, 26.4.3, 27.5.1, 29.1.15

(510), (511) **04** świece, znicze, knoty, stearyna, **11** znicze elektryczne i świece elektryczne.

(111) **217727** (220) 2007 12 13 (210) 334009
(151) 2009 04 21 (441) 2008 03 17
(732) „PRAXIS” Spółka z o.o., Kamienna Góra, PL.

(540) HARTZ IV

(510), (511) **32** piwo, napoje bezalkoholowe, **33** napoje alkoholowe, **34** wyroby tytoniowe.

(111) **217728** (220) 2007 12 14 (210) 334062
(151) 2009 07 09 (441) 2008 03 17
(732) Schering-Plough Ltd., Lucerna, CH.
(540)



(531) 26.1.1, 27.5.1

(510), (511) **16** materiały drukowane, **41** usługi informacyjne i edukacyjne dla weterynarzy.

(111) **217729** (220) 2007 12 14 (210) 334089
(151) 2009 07 09 (441) 2008 03 17

(732) Przedsiębiorstwo Usługowo-Transportowe „OL-TRANS”
Olgiert Hewelt, Mrzezino, PL.

(540)

OLTRANS

Kolor znaku: czerwony, granatowy

(531) 26.11.1, 27.5.1, 29.1.12

(510), (511) **19** beton, betonowe elementy budowlane, budowlane materiały niemetalowe, drogi (materiały do budowy i pokryć), drogowy (płyty)-niemetalowe, zaprawy budowlane, żwir, ogrodzenia niemetalowe, piasek, **37** budowlany nadzór, budowlany sprzęt (wynajem), budownictwo, drogi (układanie nawierzchni), rozbiórka budynków, koparki wynajem, murowanie, tynkowanie, roboty wydobywcze (górnictwo), **39** samochodowy (transport), transport i wyładunek odpadów, **40** unieszkodliwianie odpadów, **43** hotele, pensjonaty, restauracje.

(111) **217730** (220) 2007 12 21 (210) 334424
(151) 2009 04 09 (441) 2008 03 31

(732) „KRYNICA ZDRÓJ” Spółka z ograniczoną odpowiedzialnością, Żywiec, PL.

(540)

FRUGONETKA

Kolor znaku: żółty, czerwony, pomarańczowy, zielony

(531) 26.4.2, 27.5.1, 29.1.14

(510), (511) **32** soki, soki owocowe, soki warzywne, soki owocowo-warzywne, wyciągi z owoców, ekstrakty owocowe, nektary owocowe, syropy, napoje, napoje mineralne, napoje gazowane, napoje izotoniczne, lemoniada, woda mineralna gazowana, woda mineralna niegazowana, wody mineralne smakowe, woda stołowa, woda sodowa.

(111) **217731** (220) 2007 12 27 (210) 334579
(151) 2009 06 09 (441) 2008 03 31

(732) Anna Bodzenta, Warszawa, PL.

(540)

2WORDS

Kolor znaku: bordowy, żółty

(531) 26.1.6, 26.1.15, 27.5.1, 29.1.12

(510), (511) **41** organizowanie i prowadzenie usług z zakresu tłumaczenia i nauczania języków obcych.

(111) **217732** (220) 2007 12 31 (210) 334691
(151) 2009 05 25 (441) 2008 04 14

(732) Towarzystwo Ubezpieczeń na Życie ING Nationale-Nederlanden Polska S.A., Warszawa, PL.

(540) Gwarancja Dochodów Lwa

(510), (511) **35** reklama, **36** ubezpieczenia na życie, doradztwo w sprawach ubezpieczeniowych, informacja o ubezpieczeniach.

(111) **217733** (220) 2007 12 30 (210) 334723
(151) 2009 06 17 (441) 2008 03 31

(732) INDUSTRIE MAURIZIO PERUZZO POLOWAT

Spółka z ograniczoną odpowiedzialnością, Bielsko-Biała, PL.

(540) polovat

(510), (511) **17** kauczuk, gutaperka, guma, azbest, mika i wyroby z tych materiałów nie ujęte w innych klasach; tworzywa sztuczne w formie wyciśniętej stosowane w produkcji; materiały wypełniające, uszczelniające, pakuły, materiały izolacyjne; rury giętkie niemetalowe; elementy składowe materacy-formatki tapicerskie z pianki poliuretanowej i/lub włóknin; włóknina wygłuszająca dla przemysłu motoryzacyjnego i maszynowego z włókien naturalnych i/lub sztucznych; materiały i detale fonoizolacyjne z włókniny zawierających włókna sztuczne i/lub naturalne spajane żywicą termoutwardzalną, tworzywem sztucznym lub przez igłowanie, przeznaczone dla przemysłu samochodowego i maszynowego, w tym kształtki wygłuszające dla przegrody czołowej samochodów, dla podłogi nadwozia, bagażnika i kształtki wygłuszające pod dywaniki; detale tapicerki samochodowej jak wykładziny drzwi i wnętrza nadwozia, podsufitki, półki tylne, dywaniki podłogowe, nadkola wewnętrzne; materiały włókninowe wygłuszające dla budownictwa z włókien naturalnych i/lub sztucznych wiązanych żywicą termoutwardzalną lub innym tworzywem sztucznym; folie z mas bitumicznych i mas z tworzyw sztucznych przeznaczone do izolacji dźwiękochłonnej i antywibracyjnej zwłaszcza w przemyśle motoryzacyjnym; elementy wygłuszające z włókniny o kształcie ściętych piramid stosowane do wygłuszania pomieszczeń; styropian w blokach i płytach oraz wyroby ze styropianu, **24** tekstylia i wyroby włókiennicze nie ujęte w innych klasach; narzuty na łóżka i obrusy; włókniny filtracyjne dla filtrów oraz filtry do filtrowania zwłaszcza gazów i powietrza; tkaniny i pokrowce z tkanin w tym pokrycia dla materacy.

(111) **217734** (220) 2007 12 31 (210) 334737
(151) 2009 06 08 (441) 2008 04 14

(732) CANDELLUX LIGHTING Spółka z ograniczoną odpowiedzialnością, Zielonka k/Warszawy, PL.

(540)

candellux
lighting

(531) 27.5.1

(510), (511) **11** urządzenia i instalacje do oświetlenia, artykuły oświetleniowe, w tym lampy, świeczniki, żyrandole, oświetlenie sufitowe, podłogowe, ścienne, kinkiety, klosze i abażury do lamp, obudowy do lamp, reflektory do lamp, oprawki do lamp, żarówki oświetleniowe i oprawki do żarówek; urządzenia zabezpieczające do oświetlenia.

(111) **217735** (220) 2007 12 31 (210) 334738
(151) 2009 06 08 (441) 2008 04 14

(732) CANDELLUX LIGHTING Spółka z ograniczoną odpowiedzialnością, Zielonka k/Warszawy, PL.
(540)



Kolor znaku: żółty, czarny, biały
(531) 27.5.1, 29.1.13

(510), (511) **11** urządzenia i instalacje do oświetlenia, artykuły oświetleniowe, w tym lampy, świeczniki, żyrandole, oświetlenie sufitowe, podłogowe, ściennie, kinkiety, klosze i abażury do lamp, obudowy do lamp, reflektory do lamp, oprawki do lamp, żarówki oświetleniowe i oprawki do żarówek; urządzenia zabezpieczające do oświetlenia.

(111) **217736** (220) 2008 01 02 (210) 334750
(151) 2009 06 08 (441) 2008 04 14
(732) F.P.U.H. „Blach-Stal Paweł Skawski” Paweł Jan Skawski, Rabka Zdrój, PL.
(540)



Kolor znaku: czerwony, biały, ciemnoniebieski
(531) 26.5.1, 27.5.1, 29.1.13

(510), (511) **06** dachówka metalowa, pokrycia dachowe metalowe.

(111) **217737** (220) 2008 01 02 (210) 334751
(151) 2009 06 08 (441) 2008 04 14
(732) F.P.U.H. „Blach-Stal Paweł Skawski” Paweł Jan Skawski, Rabka Zdrój, PL.
(540)



Kolor znaku: czerwony, biały, ciemnoniebieski
(531) 24.9.2, 26.5.1, 27.5.1, 29.1.13

(510), (511) **06** dachówka metalowa, pokrycia dachowe metalowe.

(111) **217738** (220) 2008 01 02 (210) 334752
(151) 2009 06 08 (441) 2008 04 14
(732) F.P.U.H. „Blach-Stal Paweł Skawski” Paweł Jan Skawski, Rabka Zdrój, PL.
(540)



Kolor znaku: czerwony, szary, biały
(531) 7.1.8, 27.5.1, 29.1.13

(510), (511) **06** dachówka metalowa, pokrycia dachowe metalowe.

(111) **217739** (220) 2008 01 16 (210) 335213
(151) 2009 06 24 (441) 2008 04 28
(732) MEDIA PRESSE POLSKA Spółka Jawna W. L. Żentała, Koszalin, PL.

(540)



(531) 26.13.25, 27.5.1

(510), (511) **25** bielizna, wyroby pończosnicze, wyroby gorseciarskie.

(111) **217740** (220) 2008 01 16 (210) 335220
(151) 2009 07 09 (441) 2008 04 28
(732) Promix II Anna Lipińska i Mateusz Pitas Spółka Jawna, Milanówek, PL.
(540)



Kolor znaku: granatowy

(531) 26.4.2, 26.4.4, 26.4.18, 27.5.1, 29.1.4

(510), (511) **35** sprzedaż wina, **41** nocne kluby, **43** usługi barowe, kawiarnie, restauracje.

(111) **217741** (220) 2008 01 21 (210) 335369
(151) 2009 05 29 (441) 2008 04 28
(732) Stowarzyszenie Promocji Sztuki Kabaretowej PAKA, Kraków, PL.
(540)



Kolor znaku: pomarańczowy, szary

(531) 26.4.1, 26.4.3, 26.4.9, 27.5.1, 29.1.12

(510), (511) **09** nośniki danych, kasety audio, kasety video, płyty CD, płyty DVD, programy i gry komputerowe, **41** usługi organizacji imprez kulturalno-rozrywkowych, usługi organizacji festiwali, koncertów, występów rozrywkowych, organizowanie przyjęć, organizowanie i prowadzenie sympozjów; publikowanie książek, publikowanie tekstów innych niż teksty reklamowe, usługi publikacji elektronicznych, usługi organizacji i montażu programów rozrywkowych telewizyjnych, radiowych o charakterze kabaretowym, produkcja filmów; rezerwowanie miejsc na spektakle; usługi studia nagrań; wypożyczenie nośników elektronicznych; wypożyczenie dekoracji do spektakli.

(111) **217742** (220) 2008 01 21 (210) 335437
(151) 2009 06 22 (441) 2008 04 28
(732) „GT 85 Polska” Spółka z ograniczoną odpowiedzialnością, Lublin, PL.
(540) CAVIFON
(510), (511) **09** aparatura i przyrządy pomiarowe do oceny wielkości kawitacji.

(111) **217743** (220) 2008 01 21 (210) 335451
(151) 2009 06 22 (441) 2008 04 28
(732) Radomska Wytwórnia Telekomunikacyjna „DYSTRYBUCJA” Spółka z o.o., Radom, PL.
(540)



Kolor znaku: czerwony

(531) 26.13.25, 27.5.1, 29.1.1

(510), (511) **09** software, oprogramowanie stałe komputerowe nagrane, urządzenia do komunikacji wewnętrznej, aparatura elektryczna do komutacji, komutatory, urządzenia do przetwarzania informacji, przenośna aparatura radiokomunikacyjna, aparatura radiotelefoniczna, aparatura radiotelegraficzna, słuchawki telefoniczne, maszyny antenowe do telefonii bezprzewodowej, aparaty telefoniczne, urządzenia nadawcze-telefony, telefony przenośne, telefony tubowe.

(111) **217744** (220) 2008 01 22 (210) 335463
(151) 2009 06 22 (441) 2008 04 28
(732) PPG Deco Polska Spółka z ograniczoną odpowiedzialnością, Wrocław, PL.

(540) Człowiek o Kolorowym Wnętrzu
(510), (511) **02** farby, lakiery, emalie, pokosty, bejce, koloranty, środki zabezpieczające drewno, **19** materiały budowlane niemetalowe, **35** reklama towarów-ukazanie zalet towarów celem ich zakupu.

(111) **217745** (220) 2008 01 22 (210) 335474
(151) 2009 05 29 (441) 2008 04 28
(732) „NICE Trade Corporation” Paweł Wata, Kielce, PL.
(540)



Kolor znaku: czarny, czerwony, biały, ciemnożółty, ciemnoniebieski, zielony

(531) 26.2.1, 26.4.2, 27.5.1, 29.1.13
(510), (511) **02** farby budowlane różnego rodzaju, pochodzenia i przeznaczenia, farby do gruntowania, podkładowe, nawierzchniowe, emulsje, emalie, lakiery, minie, biel cynkowa, ołowiowa, tytanowa, pigmenty, barwniki do farb i zapraw tynkarskich, posadzkowych i innych, sproszkowane metale jako środki barwiące, zagęszczacze, pokost, oleje do konserwacji drewna, kity, szpachlówki, utrwalańcze, gumożywice, żywice naturalne, folie do celów malarskich i dekoratorskich, **17** materiały uszczelniające i dźwiękoszczelne, farby, lakiery, oleje izolacyjne, tworzywa sztuczne w formie wyciśniętej stosowane w produkcji, połączenia rurowe niemetalowe, **19** materiały budowlane niemetalowe, zaprawa azbestowa, cegły, cement, płyty i słupy cementowe, dachówka i pokrycia niemetalowe i bitumiczne, drewno do celów budowlanych, parkiet, gips, kamień budowlany, okładziny niemetalowe, okna z tworzyw sztucznych, panele i profile niemetalowe, drzwi niemetalowe, spoiwa do murów, stropy niemetalowe, materiały ceramiczne, ogrodzenia niemetalowe, rury niemetalowe, **37** usługi związane z budową, remontem, naprawą i konserwacją, nadzór techniczny i budowlany, prowadzenie generalnego zastępstwa inwestycji budowlanych, **42** doradztwo budowlane, ekspertyzy techniczne nieruchomości, projektowanie, aranżacja i wyposażenia wnętrz, projekty techniczne budynków.

(111) **217746** (220) 2008 03 05 (210) 337731
(151) 2009 07 01 (441) 2008 06 09
(732) TEVA PHARMACEUTICALS POLSKA Spółka z ograniczoną odpowiedzialnością, Warszawa, PL.

(540) SELEGRA
(510), (511) **05** produkty farmaceutyczne, produkty medyczne, leki, dietetyczne środki medyczne i lecznicze, środki wspomagające leczenie, odżywki medyczne, suplementy żywności do celów leczniczych zawarte w tej klasie, preparaty witaminowe, dodatki mineralne do żywności.

(111) **217747** (220) 2008 03 05 (210) 337732
(151) 2009 07 01 (441) 2008 06 09
(732) TEVA PHARMACEUTICALS POLSKA Spółka z ograniczoną odpowiedzialnością, Warszawa, PL.

(540) XEREGRA
(510), (511) **05** produkty farmaceutyczne, produkty medyczne, leki, dietetyczne środki medyczne i lecznicze, środki wspomagające leczenie, odżywki medyczne, suplementy żywności do celów lecznic-

zych zawarte w tej klasie, preparaty witaminowe, dodatki mineralne do żywności.

(111) **217748** (220) 2008 03 07 (210) 337798
(151) 2009 05 07 (441) 2008 06 09
(732) FINSAFE Michał Strózek, Lublin, PL.
(540)



Kolor znaku: biały, pomarańczowy, czarny

(531) 5.1.3, 5.1.5, 26.11.1, 27.5.1, 29.1.13
(510), (511) **35** reklama, promocja, marketing, zarządzanie w działalności handlowej, administrowanie działalnością handlowej, prace biurowe, badanie i sondaże opinii publicznej, analizy, ekspertyzy i konsultacje z zakresu ubezpieczeń, ekonomii i finansów, zarządzanie bazami danych i zbiorami informatycznymi, archiwizacja danych, przetwarzanie danych, informacja i doradztwo w zakresie wyżej wymienionych usług, **36** usługi ubezpieczeniowe, usługi finansowe i inwestycje kapitałowe związane z działalnością ubezpieczeniową, usługi finansowe, usługi kredytowe, usługi bankowe, majątek nieruchomości, doradztwo i pośrednictwo w zakresie wyżej wymienionych usług oraz informacja o tych usługach, doradztwo i pomoc w zakresie pozyskiwania funduszy krajowych i zagranicznych, **42** usługi związane z przekazywaniem danych za pośrednictwem środków komunikacji elektronicznej, elektroniczne serwisy informacyjne, informacja o powyższych usługach.

(111) **217749** (220) 2008 03 11 (210) 338022
(151) 2009 05 11 (441) 2008 06 23
(732) EKOPOLON S.A., Grabki Duże, PL.
(540)



Kolor znaku: niebieski i odcienie, czerwony, czarny

(531) 24.15.1, 26.15.9, 27.5.1, 29.1.13
(510), (511) **31** mieszanki mineralno-witaminowo-aminokwasowe nie do celów leczniczych.

(111) **217750** (220) 2008 03 17 (210) 338250
(151) 2009 07 09 (441) 2008 06 23
(732) BANK DnB NORD POLSKA Spółka Akcyjna, Warszawa, PL.
(540)



Kolor znaku: czerwony, ciemnoniebieski, niebieski

(531) 27.5.1, 29.1.13
(510), (511) **35** doradztwo w zakresie działalności gospodarczej, **36** agencje kredytowe, banki i kasy oszczędnościowe, banki z dostępem bezpośrednim np. przez Internet, operacje bankowe, emisja bonów wartościowych, weryfikacja czeków, emisja czeków podróż-

nych, depozyty przedmiotów wartościowych, doradztwo w sprawach ubezpieczeniowych, wycena finansowa ubezpieczeń, banków, nieruchomości, operacje finansowe, usługi finansowe, tworzenie funduszy, notowania giełdowe, pośrednictwo giełdowe, gwarancje bankowe, transfer elektroniczny kapitału, tworzenie kapitału, inwestycje kapitałowe, nakłady kapitałowe, obsługa kart debetowych, obsługa kart kredytowych, kredytowanie, lokaty kapitału, zarządzanie majątkiem, agencje ściągające należności, pośrednictwo finansowe, usługi powiernicze, pożyczki pieniężne, ubezpieczenia, operacje walutowe, wymiana pieniędzy, wymiana walut.

(111) **217751** (220) 2008 03 17 (210) 338251
 (151) 2009 07 09 (441) 2008 06 23
 (732) BANK DnB NORD POLSKA Spółka Akcyjna, Warszawa, PL.
 (540)



Kolor znaku: czerwony, ciemnoniebieski

(531) 27.5.1, 29.1.12
 (510), (511) **35** doradztwo w zakresie działalności gospodarczej, **36** agencje kredytowe, banki i kasy oszczędnościowe, banki z dostępem bezpośrednim np. przez Internet, operacje bankowe, emisja bonów wartościowych, weryfikacja czeków, emisja czeków podróżnych, depozyty przedmiotów wartościowych, doradztwo w sprawach ubezpieczeniowych, wycena finansowa ubezpieczeń, banków, nieruchomości, operacje finansowe, usługi finansowe, tworzenie funduszy, notowania giełdowe, pośrednictwo giełdowe, gwarancje bankowe, transfer elektroniczny kapitału, tworzenie kapitału, inwestycje kapitałowe, nakłady kapitałowe, obsługa kart debetowych, obsługa kart kredytowych, kredytowanie, lokaty kapitału, zarządzanie majątkiem, agencje ściągające należności, pośrednictwo finansowe, usługi powiernicze, pożyczki pieniężne, ubezpieczenia, operacje walutowe, wymiana pieniędzy, wymiana walut.

(111) **217752** (220) 2008 03 17 (210) 338252
 (151) 2009 07 09 (441) 2008 06 23
 (732) A&G KOPERTY Company Spółka z o.o., Gołdap, PL.
 (540)



Kolor znaku: zielony

(531) 20.5.13, 29.1.3
 (510), (511) **16** koperty.

(111) **217753** (220) 2008 03 17 (210) 338267
 (151) 2009 07 09 (441) 2008 06 23
 (732) ARTVINYL-POL Spółka z ograniczoną odpowiedzialnością, Kalwaria Zebrzydowska, PL.
 (540)



Kolor znaku: ciemnobrązowy

(531) 27.5.1, 29.1.7
 (510), (511) **19** sztuczny kamień.

(111) **217754** (220) 2008 03 17 (210) 338268
 (151) 2009 07 09 (441) 2008 06 23
 (732) ARTVINYL-POL Spółka z ograniczoną odpowiedzialnością, Kalwaria Zebrzydowska, PL.

(540)



Kolor znaku: biały, czerwony

(531) 26.4.2, 26.4.9, 27.5.1, 29.1.12
 (510), (511) **07** prasy, frezarki, **17** folia nie do pakowania, **19** sztuczny kamień.

(111) **217755** (220) 2008 03 21 (210) 338566
 (151) 2009 07 02 (441) 2008 06 23
 (732) TRANS LOGISTICS, Kraków, PL.
 (540)



Kolor znaku: czerwony, czarny, popielaty

(531) 1.13.1, 27.5.1, 29.1.13
 (510), (511) **39** usługi transportowe, przewozowe, spedycja oraz logistyka tych usług.

(111) **217756** (220) 2008 03 26 (210) 338734
 (151) 2009 07 10 (441) 2008 07 07
 (732) Pizza Hut International, L.L.C., Dallas, US.
 (540)



(531) 1.15.5, 27.5.1

(510), (511) **29** mięso, ryby, drób, dziczyzna, ekstrakty mięsne, konserwowane, suszone i gotowane owoce i warzywa, galaretki, dżemy, kompoty, jaja, mleko, produkty mleczne, oleje i tłuszcze jadalne, **30** kawa, herbata, kakao, cukier, ryż, tapioka, sago, kawa nienaturalna, mąka i produkty zbożowe, chleb, wyroby cukiernicze i słodkie, lody, miód, melasa, syropy, drożdże, proszek do pieczenia, sól, musztarda, ocet, sosy, przyprawy, lód, **39** usługi transportowe, usługi w zakresie pakowania i składowania towarów, usługi organizowania podróży, **43** usługi zaopatrzenia w żywność i napoje, tymczasowe zakwaterowanie.

(111) **217757** (220) 2008 03 27 (210) 338773
 (151) 2009 07 10 (441) 2008 07 07
 (732) Okręgowa Spółdzielnia Mleczarska w Sierpcu, Sierpc, PL.
 (540) KRÓLEWSKI
 (510), (511) **29** sery, wyroby z mleka.

(111) **217758** (220) 2008 04 07 (210) 339211
 (151) 2009 07 08 (441) 2008 07 21
 (732) Międzynarodowe Targi Poznańskie Sp. z o.o., Poznań, PL.
 (540)



Kolor znaku: biały, niebieski, czerwony

(531) 26.1.4, 26.11.3, 27.5.1, 29.1.13
 (510), (511) **35** organizacja wystaw w celach handlowych lub reklamowych, **41** organizacja wystaw w celach związanych z kulturą lub edukacją.

(111) **217759** (220) 2008 04 08 (210) 339281
 (151) 2009 07 07 (441) 2008 07 21

(732) Powiat Leski, Lesko, PL.
(540)



Kolor znaku: biały, brązowy, jasnozielony, ciemnozielony, żółty, czerwony

(531) 3.4.1, 3.4.2, 9.1.10, 9.3.17, 25.1.15, 27.5.1, 29.1.15
(510), (511) **35** organizacja wystaw w celach handlowych i reklamowych, **41** organizacja wystaw związanych z kulturą i edukacją.

(111) **217760** (220) 2008 04 08 (210) 339287
(151) 2009 07 07 (441) 2008 07 21
(732) APRIORI S.C. Anna Trzmiel, Jan Trzmiel, Szczecin, PL.

(540) apriori
(510), (511) **24** tkaniny obiciowe, tkaniny zasłonowe oraz dekoracyjne, firany, obrusy stołowe niepapierowe, kapy i narzuty na łóżka, poszewki na poduszki, pościel, serwetki tekstylne, bieżniki stołowe, **26** artykuły pasmanteryjne do zasłon i firan, **37** usługi tapicerowania mebli, **40** usługi krawieckie, **42** usługi projektowania oraz dekoracji wnętrz.

(111) **217761** (220) 2008 09 23 (210) 346450
(151) 2009 07 07 (441) 2009 01 05
(732) Wydawnictwo C. H. BECK Spółka z ograniczoną odpowiedzialnością, Warszawa, PL.
(540) NOTARIS
(510), (511) **09** komputerowe programy, **16** książki.

(111) **217762** (220) 2008 02 19 (210) 336845
(151) 2009 05 22 (441) 2008 05 26
(732) The Lorenz Bahlsen Snack-World Spółka z ograniczoną odpowiedzialnością, Sady k/Poznań, PL.
(540) Fritatos

(510), (511) **29** mięso, ryby, drób, dziczyzna; ekstrakty mięsne; konserwowane, suszone i gotowane owoce i warzywa; galaretki, dżemy, kompoty; jaja, mleko, produkty mleczne; oleje i tłuszcze jadalne, **30** kawa, herbata, kakao, cukier, ryż, tapioka, sago, kawa nienaturalna; mąka i produkty zbożowe, w tym w szczególności paluszki, prele i chrupki zbożowe, chleb, wyroby cukiernicze i słodczyce, lody; miód, melasa (syropy); drożdże, proszek do pieczenia; sól, musztarda; ocet, sosy (przyprawy); przyprawy; lód, **35** reklama; zarządzanie w działalności handlowej; administrowanie działalności handlowej; prace biurowe.

(111) **217763** (220) 2008 02 19 (210) 336846
(151) 2009 05 22 (441) 2008 05 26
(732) The Lorenz Bahlsen Snack-World Spółka z ograniczoną odpowiedzialnością, Sady k/Poznań, PL.
(540) Pommelos

(510), (511) **29** mięso, ryby, drób, dziczyzna; ekstrakty mięsne; konserwowane, suszone i gotowane owoce i warzywa; galaretki, dżemy, kompoty; jaja, mleko, produkty mleczne; oleje i tłuszcze jadalne, **30** kawa, herbata, kakao, cukier, ryż, tapioka, sago, kawa nienaturalna; mąka i produkty zbożowe, w tym w szczególności paluszki, prele i chrupki zbożowe, chleb, wyroby cukiernicze i słodczyce, lody; miód, melasa (syropy); drożdże, proszek do pieczenia; sól, musztarda; ocet, sosy (przyprawy); przyprawy; lód, **35** reklama; zarządzanie w działalności handlowej; administrowanie działalności handlowej; prace biurowe.

(111) **217764** (220) 2008 02 20 (210) 336875
(151) 2009 05 22 (441) 2008 05 26
(732) HOCHLAND AG, Heimenkirch/Allgäu, DE.
(540) Vitactiv
(510), (511) **29** produkty mleczne, mrożonki, konserwy, oleje i tłuszcze jadalne.

(111) **217765** (220) 2008 02 22 (210) 337027
(151) 2009 07 03 (441) 2008 05 26
(732) Firma Usługowa NEXUS Marek Rusin, Katowice, PL.

(540) Pan de Rossa
(510), (511) **29** potrawy przygotowane z mięsa, ryb i drobiu, kanapki, kanapki mięsne, rybne, z kurczakiem, pizza, konserwowane i gotowane owoce i warzywa, jaja, sery, mleko, wyroby z mleka, pikle, **30** desery; herbatniki, chleb, ciasta, słodkie ciasteczka, czekolada, kawa, namiastki kawy, herbata, wyroby cukiernicze, sosy, przyprawy, **43** usługi restauracyjne, usługi kawiarni, kafeterii, barów przekąskowych, usługi restauracji przygotowującej żywność na wynos, usługi restauracji z dostawą do klienta, usługi cateringowe, dostarczanie żywności na zamówienie, przygotowywanie żywności, przygotowywanie i sprzedaż żywności i napojów na wynos, dostarczanie żywności i napojów.

(111) **217766** (220) 2008 02 26 (210) 337163
(151) 2009 06 17 (441) 2008 06 09
(732) TOMBİK Spółka z o.o., Raszyn, PL.
(540)



(531) 26.2.1, 27.5.1
(510), (511) **25** odzież, bielizna, obuwie, nakrycia głowy.

(111) **217767** (220) 2008 02 26 (210) 337165
(151) 2009 06 17 (441) 2008 06 09
(732) TOMBİK Spółka z o.o., Raszyn, PL.
(540)



(531) 3.1.16, 27.5.1
(510), (511) **25** odzież, bielizna, obuwie, nakrycia głowy.

(111) **217768** (220) 2008 02 27 (210) 337276
(151) 2009 06 09 (441) 2008 06 09
(732) Wytwórcza Spółdzielnia Pracy „SPOŁEM”, Kielce, PL.
(540)



Kolor znaku: zielony i odcienie, złoty, biały
(531) 9.1.10, 25.1.15, 26.1.1, 27.5.1, 29.1.13
(510), (511) **30** sosy.

(111) **217769** (220) 2008 02 27 (210) 337304
 (151) 2009 06 23 (441) 2008 06 09
 (732) North Fish Polska S.A., Kielce, PL.
 (540)



(531) 5.9.15, 27.5.1
 (510), (511) **29** ryby przetworzone, przetwory i potrawy na bazie ryb, mięso, drób, przetwory i potrawy na bazie mięsa i drobiu, warzywa i owoce przetworzone, przetwory i potrawy na bazie warzyw i owoców, jaja, wyroby mleczne, przetwory i potrawy na bazie jaj i wyrobów mlecznych, grzyby przetworzone, zioła, przetwory i potrawy na bazie grzybów i ziół, ziemniaki przetworzone, przetwory i potrawy na bazie ziemniaków, **30** kasze, ryż, produkty zbożowe oraz przetwory i potrawy na bazie kasz, ryżu i produktów zbożowych, makarony, przyprawy, kawa i napoje na bazie kawy, herbata i napoje na bazie herbat, **32** napoje bezalkoholowe, piwo, koktajle, aperitify bezalkoholowe, soki, napoje owocowe i warzywne, wody mineralne, napoje musujące, **33** napoje alkoholowe i napoje na bazie alkoholu, wina, koktajle, **43** usługi w zakresie prowadzenia barów, snack-barów, restauracji, moteli, stołówek, pensjonatów, hoteli, kawiarni.

(111) **217770** (220) 2008 02 28 (210) 337327
 (151) 2009 06 23 (441) 2008 06 09
 (732) Hotel „Słoneczny Młyn” Spółka z ograniczoną odpowiedzialnością-Spółka Komandytowa, Teresin, PL.
 (540) HOTEL SŁONECZNY MŁYN

(510), (511) **39** usługi agencji turystycznych: organizowanie podróży, wycieczek, spacerowe rejsy statkami, **41** usługi klubowe w zakresie rozrywki, zdrowia (poprawianie kondycji), usługi nocnych klubów, organizowania balów, przyjęć, wynajmowania kortów tenisowych, pól golfowych, rekreacji konnej, **43** usługi hotelowe i restauracyjne, kafeterii, kawiarni, barów, salonów koktajlowych, kantyn, bufetów, rezerwacji hotelowej, usługi agencji zakwaterowania, wynajmowanie sal na posiedzenia, usługi zaopatrywania w żywność (catering), **44** usługi salonów piękności, salonów fryzjerskich, masaży, usługi dla utrzymywania i poprawy zdrowia i urody, świadczone w klubach kąpielowych zdrowia i urody (tzw. spa).

(111) **217771** (220) 2008 02 29 (210) 337490
 (151) 2009 07 02 (441) 2008 06 09
 (732) TEVA PHARMACEUTICALS POLSKA Sp. z o.o., Warszawa, PL.
 (540) RAMATOP

(510), (511) **05** produkty farmaceutyczne, produkty medyczne, leki, dietetyczne środki medyczne i lecznicze, środki wspomagające leczenie, odżywki medyczne, suplementy żywności do celów leczniczych zawarte w tej klasie, preparaty witaminowe, dodatki mineralne do żywności.

(111) **217772** (220) 2008 02 29 (210) 337498
 (151) 2009 07 08 (441) 2008 06 09
 (732) Kofola Holding a.s., Ostrava, CZ.
 (540)



Kolor znaku: czarny, biały, szary
 (531) 5.3.11, 26.1.2, 27.5.1, 29.1.13

(510), (511) **30** napary inne niż do celów leczniczych, lody, kawa, kakao lub czekoladowe napoje, napoje na bazie herbaty, aromaty do napojów z wyjątkiem esencji, aromaty do napojów z wyjątkiem

olejków eterycznych, syrop melasowy, sorbety w postaci lodów, sosy z wyjątkiem dresingowych, **32** wody mineralne i gazowane oraz inne napoje niealkoholowe, napoje owocowe i soki owocowe, sorbety w postaci napojów, syropy i inne preparaty do sporządzania napojów, piwa, **33** napoje alkoholowe (z wyjątkiem piwa).

(111) **217773** (220) 2008 03 03 (210) 337566
 (151) 2009 07 02 (441) 2008 06 09
 (732) TEVA PHARMACEUTICALS POLSKA Spółka z ograniczoną odpowiedzialnością, Warszawa, PL.

(540) INAZ
 (510), (511) **05** produkty farmaceutyczne, leki, dietetyczne środki medyczne i lecznicze, środki wspomagające leczenie, odżywki medyczne, suplementy żywności do celów leczniczych zawarte w tej klasie, preparaty witaminowe, dodatki mineralne do żywności.

(111) **217774** (220) 2008 03 03 (210) 337569
 (151) 2009 07 02 (441) 2008 06 09
 (732) TEVA PHARMACEUTICALS POLSKA Spółka z ograniczoną odpowiedzialnością, Warszawa, PL.

(540) FLOXIMOX
 (510), (511) **05** produkty farmaceutyczne, leki, dietetyczne środki medyczne i lecznicze, środki wspomagające leczenie, odżywki medyczne, suplementy żywności do celów leczniczych zawarte w tej klasie, preparaty witaminowe, dodatki mineralne do żywności.

(111) **217775** (220) 2008 03 03 (210) 337572
 (151) 2009 07 02 (441) 2008 06 09
 (732) TETLEY GB LIMITED, Greenford, GB.
 (540)



Kolor znaku: biały, żółty i odcienie, zielony i odcienie

(531) 11.3.14, 25.1.15, 27.5.1, 29.1.13
 (510), (511) **05** herbaty lecznicze i lecznicze mieszanki ziołowe, **30** herbata, herbata ziołowa, herbata zielona, herbata owocowa, herbaty aromatyzowane, herbata mrożona, napoje na bazie herbaty, napary do sporządzania napojów zawarte w tej klasie, mieszanki do sporządzania wszystkich wyżej wymienionych towarów.

(111) **217776** (220) 2008 03 05 (210) 337715
 (151) 2009 07 01 (441) 2008 06 09
 (732) TITANUM Spółka z o.o., Wrocław, PL.
 (540)



Kolor znaku: czerwony, czarny, biały

(531) 24.17.15, 27.5.1, 29.1.13
 (510), (511) **16** długopisy, długopisy automatyczne, długopisy z wymiennym wkładem, długopisy żelowe, zakreślacze, markery, markery do CD/DVD, markery do tablic, markery permanentne, cienkopisy, cienkopisy kulkowe, flamastry, korektory, korektory w płynie, korektory w pisaku, korektory w taśmie, ołówki, ołówki automatyczne, ołówki automatyczne z wymiennymi grafitami, pióra, pióra kulkowe, pióra wieczne, wkłady do powyżej wymienionych artykułów, grafity do ołówków, stalówki.

(111) **217777** (220) 2008 03 05 (210) 337727
 (151) 2009 07 01 (441) 2008 06 09

(732) TEVA PHARMACEUTICALS POLSKA Spółka z ograniczoną odpowiedzialnością, Warszawa, PL.

(540) BESPRES

(510), (511) **05** produkty farmaceutyczne, produkty medyczne, leki, dietetyczne środki medyczne i lecznicze, środki wspomagające leczenie, odżywki medyczne, suplementy żywności do celów leczniczych zawarte w tej klasie, preparaty witaminowe, dodatki mineralne do żywności.

(111) **217778** (220) 2008 03 05 (210) 337729
(151) 2009 07 01 (441) 2008 06 09

(732) TEVA PHARMACEUTICALS POLSKA Spółka z ograniczoną odpowiedzialnością, Warszawa, PL.

(540) BESPRESO

(510), (511) **05** produkty farmaceutyczne, produkty medyczne, leki, dietetyczne środki medyczne i lecznicze, środki wspomagające leczenie, odżywki medyczne, suplementy żywności do celów leczniczych zawarte w tej klasie, preparaty witaminowe, dodatki mineralne do żywności.

(111) **217779** (220) 2008 01 28 (210) 335731
(151) 2009 06 29 (441) 2008 05 12

(732) P.P.H i U „KANONIK” Jacek Kanonik, Chludowo, PL.

(540)



Kolor znaku: złoty, zielony, różowy, szary, czarny

(531) 5.5.1, 5.13.7, 17.2.25, 27.5.1, 29.1.15

(510), (511) **41** organizowanie i obsługa dyskotek, organizowanie szkoleń, informacja o edukacji, organizowanie wystaw edukacyjnych i kulturalnych, zajęcia kultury fizycznej, nauczanie gimnastyki, obsługa sal gry, informacja o imprezach rozrywkowych, informacja o imprezach rekreacyjnych, usługi klubowe w zakresie rozrywki i nauczania, użytkowanie sal kinowych, usługi klubowe poprawiania kondycji, organizowanie i obsługa konferencji, organizowanie i obsługa kongresów, organizowanie i obsługa sympozjów, organizowanie konkursów edukacyjnych i rozrywkowych, pokazy kształcenia praktycznego, prowadzenie wystaw muzealnych, realizacja spektakli, organizowanie obozów wakacyjnych, informacja o wypoczynku, usługi związane z organizacją wypoczynku, prowadzenie nocnych klubów, organizowanie balów, planowanie przebiegu przyjęć rozrywkowych, prowadzenie poradnictwa zawodowego, nauczanie przedszkolne, **43** usługi barowe, prowadzenie barów szybkiej obsługi, usługi cukiernicze, opieka nad osobami trzecimi, domy dla ludzi w podeszłym wieku, domy turystyczne, eksploatacja terenów kempingowych, hotele, kafeerie, kawiarnie, rezerwowanie noclegów, wynajmowanie noclegów, usługi zakwaterowania obozów wakacyjnych, pensjonaty, rezerwacja miejsc w pensjonatach, pensjonaty dla zwierząt, przygotowywanie żywności i napojów na zamówienie oraz ich dostawa, restauracje, przygotowywanie posiłków w restauracjach, restauracje samoobsługowe, rezerwacje hotelowe, rezerwacje kwatery, bary zakąskowe, stołówki, domy turystyczne, wynajmowanie mieszkań na pobyt czasowy, wynajmowanie sal na posiedzenia, wypożyczanie krzeseł, stołów, bielizny stołowej i szklanej zastawy stołowej, wypożyczanie namiotów, żłobki dla dzieci, **44** domy dla rekonwalescentów, salony fryzjerskie, hodowla zwierząt, kliniki medyczne, układanie kompozycji kwiatowych, usługi manicure, masaż, projektowanie ogrodów, sanatoria.

(111) **217780** (220) 2008 01 28 (210) 335734
(151) 2009 06 29 (441) 2008 05 12

(732) Miejskie Przedsiębiorstwo Komunikacyjne Sp. z o.o., Olsztyn, PL.
(540)



Kolor znaku: szary, czerwony, granatowy

(531) 26.1.1, 27.5.1, 29.1.13

(510), (511) **35** zgrupowanie na rzecz osób trzech różnych towarów pozwalających wygodnie je kupować w stacji benzynowej: paliwa, w sklepie: żywność, napoje, wyroby tytoniowe, motocykle, pojazdy mechaniczne; reklama, rozpowszechnianie ulotek, prospektów, druków, reklama za pośrednictwem sieci komputerowej, reklamy prasowe, **36** wynajem nieruchomości własnych lub dzierżawionych, **37** wykonywanie robót ogólnobudowlanych związanych ze wzniesieniem budynków, budowa dróg kołowych; stacja obsługi i naprawy pojazdów mechanicznych i motocykli, **39** transport pasażerski, **43** prowadzenie hotelu, stołówki, restauracji, bufetu.

(111) **217781** (220) 2008 01 29 (210) 335792
(151) 2009 04 23 (441) 2008 05 12

(732) Dom i Ogród 2000 Spółka z ograniczoną odpowiedzialnością, Warszawa, PL.

(540)



Kolor znaku: biały, ciemnozielony, jasnozielony

(531) 5.1.3, 25.5.1, 27.5.1, 29.1.13

(510), (511) **35** reklama, promocja, zbieranie i rozpowszechnianie informacji przydatnych na rynku nieruchomości, również poprzez Internet, udostępnianie miejsc na reklamy w budowanych i administrowanych nieruchomościach, administrowanie i zarządzanie nieruchomościami mieszkalnymi i niemieszkalnymi, doradztwo w zakresie prowadzenia działalności gospodarczej i zarządzania, organizowanie targów, wystaw, pokazów w celach handlowych i reklamowych, pośrednictwo w kojarzeniu kontrahentów i zawieraniu transakcji handlowych, **36** prowadzenie agencji obrotu nieruchomościami, usługi deweloperskie i inwestycyjne, w tym zakupy nieruchomości, uzyskiwanie wymaganych zezwoleń na budowę, finansowanie inwestycji ze źródeł własnych i kredytów bankowych; wynajmowanie budynków mieszkalnych i biurowych oraz powierzchni w tych obiektach, rozliczenia finansowe transakcji związanych z kupnem, sprzedażą i wynajmem nieruchomości, **37** usługi budowlane w zakresie budowy budynków mieszkalnych, biurowych, magazynowych, przemysłowych, garażowych, rekreacyjno-sportowych, budowli użyteczności publicznej, prace remontowo-wykończeniowe, nadzór budowlany, **39** wynajmowanie powierzchni magazynowych, garaży, parkingów, miejsc parkingowych, **42** projekty architektoniczne, doradztwo w sprawach nieruchomości, budownictwa i infrastruktury, badania i analizy techniczne, organizacja i prowadzenie prac innowacyjno-wdrożeniowych dotyczących przedsięwzięć z zakresu budownictwa.

(111) **217782** (220) 2008 01 29 (210) 335793
(151) 2009 04 23 (441) 2008 05 12

(732) Dom i Ogród 2000 Spółka z ograniczoną odpowiedzialnością, Warszawa, PL.

(540)



Kolor znaku: biały, ciemnozielony, jasnozielony

(531) 5.1.3, 25.5.1, 27.5.1, 29.1.13

(510), (511) **35** reklama, promocja, zbieranie i rozpowszechnianie informacji przydatnych na rynku nieruchomości, również poprzez Internet, udostępnianie miejsc na reklamy w budowanych i administrowanych nieruchomościach, administrowanie i zarządzanie nieruchomościami mieszkalnymi i niemieszkalnymi, doradztwo w zakresie prowadzenia działalności gospodarczej i zarządzania, organizowanie targów, wystaw, pokazów w celach handlowych i reklamowych, pośrednictwo w kojarzeniu kontrahentów i zawieraniu transakcji handlowych, **36** prowadzenie agencji obrotu nieruchomościami, usługi developerskie i inwestycyjne, w tym zakupy nieruchomości, uzyskiwanie wymaganych zezwoleń na budowę, finansowanie inwestycji ze źródeł własnych i kredytów bankowych; wynajmowanie budynków mieszkalnych i biurowych oraz powierzchni w tych obiektach, rozliczenia finansowe transakcji związanych z kupnem, sprzedażą i wynajmem nieruchomości, **37** usługi budowlane w zakresie budowy budynków mieszkalnych, biurowych, magazynowych, przemysłowych, garażowych, rekreacyjno-sportowych, budowli użyteczności publicznej, prace remontowo-wykończeniowe, nadzór budowlany, **39** wynajmowanie powierzchni magazynowych, garaży, parkingów, miejsc parkingowych, **42** projekty architektoniczne, doradztwo w sprawach nieruchomości, budownictwa i infrastruktury, badania i analizy techniczne, organizacja i prowadzenie prac innowacyjno-wdrożeniowych dotyczących przedsięwzięć z zakresu budownictwa.

(111) **217783** (220) 2008 02 01 (210) 335983
 (151) 2009 07 08 (441) 2008 05 12
 (732) PREMIUM CIGARS Spółka z ograniczoną odpowiedzialnością, Kraków, PL.
 (540) SPEŁNIONE MARZENIA O KAWIE
 (510), (511) **30** kawa.

(111) **217784** (220) 2008 02 07 (210) 336272
 (151) 2009 05 15 (441) 2008 05 12
 (732) Instytut Badawczy Leśnictwa, Sękocin Stary, PL.
 (540)



Kolor znaku: zielony
 (531) 5.1.1, 27.5.1, 29.1.3
 (510), (511) **01** produkty i półprodukty chemiczne do celów naukowych, rolnych, ogrodniczych i leśnych, **42** ekspertyzy, opiniowanie oraz testowanie materiałów, usługi ochrony środowiska.

(111) **217785** (220) 2008 02 08 (210) 336331
 (151) 2009 07 16 (441) 2008 05 12
 (732) AXXON Spółka z ograniczoną odpowiedzialnością, Warszawa, PL.
 (540)

HYLOPT

Kolor znaku: niebieski
 (531) 27.5.1, 29.1.4
 (510), (511) **05** leki dla ludzi, leki w płynie.

(111) **217786** (220) 2008 02 08 (210) 336332
 (151) 2009 07 16 (441) 2008 05 12
 (732) AXXON Spółka z ograniczoną odpowiedzialnością, Warszawa, PL.
 (540)

HYLOPT
Plus

Kolor znaku: niebieski, granatowy
 (531) 27.5.1, 29.1.4
 (510), (511) **05** leki dla ludzi, leki w płynie.

(111) **217787** (220) 2008 02 08 (210) 336333
 (151) 2009 07 16 (441) 2008 05 12
 (732) AXXON Spółka z ograniczoną odpowiedzialnością, Warszawa, PL.
 (540)

HYLOPT
Forte

Kolor znaku: niebieski, granatowy
 (531) 27.5.1, 29.1.4
 (510), (511) **05** leki dla ludzi, leki w płynie.

(111) **217788** (220) 2008 02 08 (210) 336334
 (151) 2009 07 16 (441) 2008 05 12
 (732) AXXON Spółka z ograniczoną odpowiedzialnością, Warszawa, PL.
 (540)

HYLO
sept

Kolor znaku: niebieski, granatowy
 (531) 27.5.1, 29.1.4
 (510), (511) **05** chusteczki nasączone płynami farmaceutycznymi, leki dla ludzi.

(111) **217789** (220) 2008 02 11 (210) 336464
 (151) 2009 06 26 (441) 2008 05 26
 (732) POLSEAL Małgorzata Pestka, Gdynia, PL.
 (540)

POLSECURE

Kolor znaku: czarny, pomarańczowy
 (531) 26.11.2, 26.11.13, 27.5.1, 29.1.12
 (510), (511) **06** tabliczki identyfikacyjne metalowe, zaciski do rur lub kabli metalowe, kasetki metalowe do przechowywania pieniędzy, klamry metalowe, nasadki na liny metalowe, plomby metalowe, uszczelki metalowe, opaski zaciskowe metalowe, pojemniki do pakowania metalowe, pierścienie metalowe, zamknięcia do pojemników metalowe, drobnica metalowa, zamocowania i złącza metalowe, **17** materiały uszczelniające z tworzyw sztucznych, plomby i opaski z tworzyw sztucznych, **20** niemetalowe zamknięcia i uszczelnienia, niemetalowe plomby zabezpieczające, zaciski do kabli i rur niemetalowe, pojemniki do pakowania z tworzyw sztucznych i zamknięcia niemetalowe do nich, tabliczki identyfikacyjne niemetalowe, **39** usługi w zakresie: dystrybucji plomb i systemów zabezpieczających, pakowania i plombowania towarów.

(111) **217790** (220) 2008 02 11 (210) 336466
 (151) 2009 06 24 (441) 2008 05 26
 (732) GE Money Bank S.A., Gdańsk, PL.
 (540)

Ekarta
 zakupowa

Kolor znaku: jasnoniebieski, ciemnoniebieski
 (531) 10.3.10, 26.2.7, 26.11.13, 27.5.1, 29.1.4
 (510), (511) **09** karty kredytowe, karty płatnicze elektroniczne, karty magnetyczne kodowane, magnetyczne nośniki informacji, **36** usługi w zakresie: bankowości, emisji bonów wartościowych, doradztwa w sprawach finansowych i ubezpieczeniowych, operacji i informacji finansowych, pośrednictwa giełdowego, gwarancji, informacji bankowej, inwestycji kapitałowych, lokat kapitałowych, obsługi kart debetowych i kart kredytowych, kredytowania, w tym kredyty

hipoteczne, spłat ratalnych, maklerstwa giełdowego, powiernictwa, finansowania pożyczek, ubezpieczeń, pożyczek pod zastaw, pośrednictwa w sprawach majątku nieruchomego, dzierżawy i wynajmu nieruchomości, wyceny nieruchomości, administrowania i zarządzania nieruchomościami, agencji nieruchomości, wynajmowania mieszkań i powierzchni biurowych.

(111) **217791** (220) 2008 02 11 (210) 336467
 (151) 2009 06 24 (441) 2008 05 26
 (732) GE Money Bank S.A., Gdańsk, PL.
 (540)



Kolor znaku: ciemnoniebieski, jasnoniebieski
 (531) 26.11.12, 27.5.1, 29.1.4

(510), (511) **09** karty kredytowe, karty płatnicze elektroniczne, karty magnetyczne kodowane, magnetyczne nośniki informacji, **36** usługi w zakresie: bankowości, emisji bonów wartościowych, doradztwa w sprawach finansowych i ubezpieczeniowych, operacji i informacji finansowych, pośrednictwa giełdowego, gwarancji, informacji bankowej, inwestycji kapitałowych, lokat kapitałowych, obsługi kart debetowych i kart kredytowych, kredytowania, w tym kredyty hipoteczne, spłat ratalnych, maklerstwa giełdowego, powiernictwa, finansowania pożyczek, ubezpieczeń, pożyczek pod zastaw, pośrednictwa w sprawach majątku nieruchomego, dzierżawy i wynajmu nieruchomości, wyceny nieruchomości, administrowania i zarządzania nieruchomościami, agencji nieruchomości, wynajmowania mieszkań i powierzchni biurowych.

(111) **217792** (220) 2008 02 13 (210) 336510
 (151) 2009 07 14 (441) 2008 05 26
 (732) Zakład Produkcji Cukierniczej „BULIK” Bogdan Bulik, Marki, PL.
 (540) Szpaczek
 (510), (511) **30** cukierki.

(111) **217793** (220) 2008 02 13 (210) 336511
 (151) 2009 07 14 (441) 2008 05 26
 (732) Zakład Produkcji Cukierniczej „BULIK” Bogdan Bulik, Marki, PL.
 (540)



Kolor znaku: czerwony, biały
 (531) 3.7.16, 26.4.2, 26.4.6, 29.1.12
 (510), (511) **30** wyroby cukiernicze trwałe, wyroby czekoladowe i czekoladowane.

(111) **217794** (220) 2008 02 18 (210) 336731
 (151) 2009 06 03 (441) 2008 05 26
 (732) Przemysław Kubiak, Łódź, PL.
 (540)



Kolor znaku: czarny, czerwony
 (531) 11.3.1, 11.3.2, 27.5.1, 29.1.12

(510), (511) **07** młynki do kawy inne niż o napędzie ręcznym, urządzenia elektromechaniczne do przygotowywania napojów, **11** elektryczne urządzenia do parzenia kawy, elektryczne filtry do kawy, **30** kawa palona w ziarnach, napoje na bazie kawy, mielona kawa palona, kawa parzona, aromaty kawowe, czekolada, napoje kawowe z mlekiem.

(111) **217795** (220) 2008 02 18 (210) 336800
 (151) 2009 06 29 (441) 2008 05 26
 (732) Philip Morris Products S.A., Neuchatel, CH.
 (540) SHE SENSATIONS CREAMY MINT

(510), (511) **34** tytoń, tytoń surowy oraz tytoń w stanie przetworzonym; wyroby tytoniowe, cygara, papierosy, cygaretki, tytoń do samodzielnego skręcania papierosów, tytoń do fajek, tytoń do żucia, tabaka, papierosy aromatyzowane, papierosy kretek; substytuty tytoniu (nie do celów medycznych); przybory dla palaczy, ustniki oraz bibułka do papierosów, filtry do papierosów, pojemniki na tytoń nie z metali szlachetnych, papierosnice nie z metali szlachetnych, popielniczki nie z metali szlachetnych, fajki, kieszonkowe przyrządy do skręcania papierosów, zapalniczki dla palaczy tytoniu; zapałki.

(111) **217796** (220) 2008 02 19 (210) 336815
 (151) 2009 07 01 (441) 2008 05 26
 (732) Handlowa Spółdzielnia Pracy Hala Targowa „WOLA”, Warszawa, PL.
 (540)



Kolor znaku: czarny, zielony, pomarańczowy, biały
 (531) 26.1.4, 27.5.1, 29.1.14

(510), (511) **03** kosmetyki, mydła, pasty do obuwi, pasty do podłogi i mebli, przybory toaletowe, szampony, środki do czyszczenia zębów, środki do szorowania, **05** środki czyszczące, środki dezynfekcyjne do celów higienicznych, środki dezynfekcyjne do toalet chemicznych, higieniczne pieluchy, higieniczne podpaski, mleko w proszku dla niemowląt, preparaty witaminowe, preparaty do mycia zwierząt, chleb dla diabetyków, **16** chusteczki papierowe do nosa, chusteczki papierowe do demakijażu, papierowe serwetki toaletowe, papier toaletowy, **21** gąbki do celów domowych, gąbki toaletowe, szczoteczki do zębów, szczotki do butów, ściereczki do wycierania kurzu, ścierki do czyszczenia, ścierki do mycia podłogi, talerze papierowe, waciki czyszczące, wykałaczki, szczoteczki do zębów, **29** drób, dzemy, filety rybne, jaja, kompot, konserwy mięsne, konserwy rybne, margaryna, masło, mięso, mleczne produkty, mleko, mrożone owoce, oleje jadalne, owoce kandyzowane, owoce konserwowe, owoce puszkowe, sałatki owocowe, sałatki warzywne, ser, smalec, śledzie, tłuszcze jadalne, warzywa konserwowane, warzywa puszkowane, warzywa suszone, wędliny, kaszanka, **30** bułka tarta, bułki, chleb, ciasta, cukier, czekolada, herbata, herbatniki, kakao, kasze spożywcze, kawa, lody, majonezy, makarony, mąka spożywcza, miód, musztarda, ocet, przyprawy, ryż, słodycze, sosy, wyroby cukiernicze, guma do żucia nie do celów medycznych, **31** owoce cytrusowe, owoce świeże, warzywa świeże, ziemniaki, pożywienie dla zwierząt domowych, **32** napoje bezalkoholowe, napoje izotoniczne, nektary owocowe, piwo, soki owocowe, soki warzywne, napoje, syropy do napojów, woda gazowana, woda stołowa, **33** brandy, dżin, likiery, miód pitny, whisky, wino, wódka, **34** zapalniczki, papierosy, zapałki.

(111) **217797** (220) 2008 01 21 (210) 335432
 (151) 2009 06 22 (441) 2008 04 28
 (732) „MTM” Marek Moczarski, Częstochowa, PL.
 (540)



(531) 5.7.10, 27.5.1

(510), (511) **43** usługi związane z działalnością gastronomiczną, usługi świadczone w restauracjach, usługi świadczone w pizzeriach, catering, domy turystyczne, hotele, kafeterie, motele, snack-bary, wynajmowanie noclegów, pensjonaty, restauracje.

(111) **217798** (220) 2008 01 28 (210) 335697
 (151) 2009 06 29 (441) 2008 05 12
 (732) Toruńskie Zakłady Materiałów Opatrunkowych S.A., Toruń, PL.
 (540) bella aroma relax
 (510), (511) **05** podpaski higieniczne, wkładki higieniczne.

(111) **217799** (220) 2008 01 28 (210) 335698
 (151) 2009 06 29 (441) 2008 05 12
 (732) Toruńskie Zakłady Materiałów Opatrunkowych S.A., Toruń, PL.
 (540) bella aroma energy
 (510), (511) **05** podpaski higieniczne, wkładki higieniczne.

(111) **217800** (220) 2008 01 28 (210) 335728
 (151) 2009 06 29 (441) 2008 05 12
 (732) WYTWÓRNIĄ LODÓW „JAŚ” Jan Januszewski, Koszalin, PL.
 (540)

według Pięciu Przemian

Kolor znaku: niebieski, żółty

(531) 27.5.1, 29.1.12

(510), (511) **30** żywność na bazie mąki, pierogi, knedle, kopytka, pyzy;

(111) **217801** (220) 2007 12 14 (210) 334055
 (151) 2009 07 08 (441) 2008 03 17
 (732) ROBEKS CHŁODNICTWO Zakład Usługowo-Handlowy
 Krzysztof Skrzypczak, Poznań, PL.
 (540)



Kolor znaku: niebieski, biały

(531) 1.1.1, 1.15.17, 26.4.1, 26.4.2, 27.5.1, 29.1.12

(510), (511) **06** belki metalowe, blacha, przewody metalowe do centralnego ogrzewania, dachy metalowe, drabiny metalowe, złącza metalowe do kabli, przewody metalowe do kanalizacji, kątowniki metalowe, klamry metalowe, konstrukcje metalowe, końcówki do kabli, kratownice metalowe, kraty, liny metalowe, łańcuchy, naciągi pasów metalowe, okucia metalowe, opaski zaciskowe metalowe do łączenia rur, palety załadownicze, płyty konstrukcyjne metalowe, podpory metalowe, pokrywy do włazów metalowe, pręty, przegrody metalowe, rury metalowe, rusztowania metalowe, siatki metalowe, słupy linii elektrycznych i energetycznych, szafy metalowe, wiązadła metalowe, zaciski do kabli i rur metalowe, zawory, złącza kabli, **09** bezpieczniki elektryczne, cewki elektryczne, indukcyjne, mierniki częstotliwości, elektrody do spawania, gaśnice, instalacje elektryczne, kable elektryczne, kable energetyczne, kaski ochronne, elektryczna i energetyczna aparatura kontrolna, aparatura do cięcia łukiem elektrycznym, nadajniki, oporniki elektryczne, osłony kabli elektrycznych i energetycznych, prostowniki prądu, przekaźniki elektryczne i energetyczne, przewody elektryczne i energetyczne, skrzynki złączowe, skrzynki akumulatorowe, maski spawalnicze, styki elektryczne, tablice rozdzielcze, transformatory, tuleje łącznikowe

do kabli, wskaźniki strat elektrycznych i energetycznych, gniazdka elektryczne, wyłączniki elektryczne, zamki elektryczne, złącza elektryczne, elektryczne urządzenia rozdzielcze wysokiego i niskiego napięcia, baterie kondensatorów elektrycznych, elektryczne urządzenia sterownicze, maszty telegraficzne i telefoniczne, nadajniki telekomunikacyjne, przewody elektryczne, złącza elektryczne i energetyczne, aparaty telefoniczne, **11** aparatura, urządzenia i instalacje chłodnicze dla przemysłu, w tym dla przemysłu spożywczego i rolnictwa, aparatura bezpieczeństwa do instalacji chłodniczych, komory chłodnicze, szafy chłodnicze, aparatura do dezynfekcji urządzeń i instalacji chłodniczych, urządzenia i instalacje dla wentylacji i klimatyzacji, pasteryzatory, sterylizatory powietrza, zamrażarki, wyciągi wentylacyjne, wielkogabarytowe komory chłodnicze do przechowywania produktów rolnych, żywności, owoców i warzyw, dmuchawy dla celów klimatyzacji, nawilżacze powietrza, filtry do klimatyzacji, aparatura do odświeżania i chłodzenia powietrza, grzejniki i urządzenia centralnego ogrzewania, wymienniki ciepła, dmuchawy (części instalacji do nawiewu), elementy grzejne, armatura i instalacje urządzeń gazowych, grzejniki, kanały kominowe, kominki domowe, kotły grzewcze, kranie, kuchenki, sprzęt kuchenny elektryczny, lampy elektryczne, lampy oświetleniowe, urządzenia do oczyszczania ścieków, przewody instalacji sanitarnych, przewody i urządzenia instalacji wodociągowych, instalacje i aparatura sanitarna, instalacje do sauny, sedesy, toalety WC, umywalki, wanny, aparatura i urządzenia do zaopatrywania w wodę i do uzdatniania wody, wyciągi wentylacyjne, kratki wentylacyjne, zawory kanalizacyjne, zlewozmywaki, żarówki oświetleniowe, **17** materiały dźwiękoszczelne, izolatory, pakule, papier izolacyjny, izolatory do kabli, lakier izolacyjny, oleje izolacyjne, osłony do rur i kabli niemetalowe, rury elastyczne niemetalowe, taśmy izolacyjne, materiały termoizolacyjne, tkaniny izolacyjne, wata mineralna, włókna szklane do izolacji, złącza rur niemetalowe, **19** cegła, cegła klinkierowa, belki niemetalowe, beton, bitumiczny powłoki dachowe, boazeria, bramy metalowe, kamień budowlany, cement, cegły, płyty cementowe, płyty klinkierowe, dachówki, pokrycia dachowe niemetalowe, drewno budowlane, deski (drewno budowlane), rury drenażowe niemetalowe, drzwi niemetalowe, płyty drogowe niemetalowe, gonty, granity, wyroby kamieniarskie, materiały do budowania pokrywania dróg, konstrukcje niemetalowe, kratownice niemetalowe, kruszywo, kształtki rurowe niemetalowe, maszty, mozaiki dla budownictwa, ogrodzenia niemetalowe, okiennice niemetalowe, okna niemetalowe, okna witrażowe, parkiety, płytki podłogowe niemetalowe, glazura, gres, terakota, profile dla budownictwa niemetalowe, rynny niemetalowe, rusztowania niemetalowe, szkło budowlane, sztuczny kamień, tarcica, tłućceń, żaluzje niemetalowe i nietekstylne, słupy niemetalowe, podpory niemetalowe, przegrody niemetalowe, smoła, ściany niemetalowe, zbrojenia dla budownictwa niemetalowe, wapień, wapno, żwir, **37** wykonywanie robót ogólnobudowlanych, związane z wznoszeniem budynków i elementów małej architektury w tym nadzór budowlany, usługi w zakresie instalowania, konserwacji i napraw urządzeń chłodniczych, urządzeń i instalacji dla klimatyzacji i wentylacji, nadzór budowlany nad tymi urządzeniami, instalowanie i naprawa wielkogabarytowych urządzeń do chłodzenia i zamrażania, usługi w zakresie robót ziemnych, w zakresie rozbiórki i burzenia budowli, wykonywanie wykopów, wierceń geologiczno-inżynierskich, usługi w zakresie wykonywania instalacji elektrycznych, energetycznych, linii przesyłowych elektrycznych, elektroenergetycznych, elektrotrakcyjnych i telekomunikacyjnych, usługi budowlane związane z prowadzeniem rurociągów, usługi w zakresie montażu i wznoszenia budynków z elementów prefabrykowanych, wykonywanie konstrukcji dachowych i pokryć dachowych, wykonywanie robót związanych z fundamentowaniem, roboty budowlane związane z wznoszeniem konstrukcji stalowych, usługi w zakresie prac izolacyjnych obiektów budowlanych, usługi w zakresie wykonywania instalacji centralnego ogrzewania, wodno-kanalizacyjnych, wentylacji i klimatyzacji, usługi w zakresie instalacji i wszelkich napraw, wykonywanie budowli „pod klucz”, **42** projektowanie budowlane, urbanistyczne i technologiczne, badania laboratoryjne, projektowanie techniczne w zakresie chłodnictwa, instalacji elektrycznych, energetycznych, teletechnicznych, instalacji wodociągowych, klimatyzacyjnych, projektowanie wystroju wnętrz.

(111) **217802** (220) 2007 12 14 (210) 334065
 (151) 2009 07 09 (441) 2008 03 17
 (732) M.I.C. Industries, Inc., Reston, US.

(540) UBM
(510), (511) **07** przenośne maszyny do formowania metalu stosowane w budownictwie.

(111) **217803** (220) 2007 12 14 (210) 334043
(151) 2009 04 21 (441) 2008 03 17
(732) TELEWIZJA POLSKA Spółka Akcyjna, Warszawa, PL.
(540)



Kolor znaku: żółty, czarny

(531) 26.1.16, 26.13.25, 27.5.1, 29.1.12
(510), (511) **09** nośniki do rejestracji dźwięku i danych, płyty, dyski z nagraniami, automaty sprzedające przez wrzucenie monety, sprzęt przetwarzający dane i komputery, audiowizualne urządzenia do nauki, urządzenia do transmisji multimedialnych, karty magnetyczne, pióra elektroniczne, suflery telewizyjne, programy komputerowe, telewizyjne, audycje, filmy i reportaże utrwalane w formie multimedialnej, gry telewizyjne i komputerowe, **16** wydawnictwa, czasopisma, książki, albumy, broszury, periodyki i publikacje nieperiodyczne, fotografie, materiały piśmienne, kleje do materiałów piśmiennych lub do celów domowych, artykuły szkoleniowe i instruktażowe, adresarki, karty z życzeniami, **28** gry i zabawki, artykuły sportowe i gimnastyczne nie ujęte w innych klasach, ozdoby choinkowe, karty do gry, **35** usługi reklamowe i produkcja reklam w systemie multimedialnym, usługi marketingu i public relations, zgrupowanie na rzecz osób trzecich różnych towarów w sklepie wielobranżowym i w hurtowni: sprzętu, artykułów i programów multimedialnych, gier telewizyjnych i komputerowych, gier, zabawek i artykułów, kosmetycznych, higienicznych i opatrunkowych, odzieżowych, spożywczych, sportowych i wydawnictw, **38** przekazywanie fonii i/lub wizji także w systemie cyfrowym poprzez sieci komunikacyjne, w tym sieć telewizyjną, satelitarną i internet, rozpowszechnianie programów, reportaży i konkursów telewizyjnych lub radiowych, teleturniejów, zbieranie i przekazywanie wiadomości poprzez sieci komunikacyjne, w tym sieć telewizyjną, satelitarną i internet, usługi teletekstowe i audiotekstowe, usługi organizowania systemów transmisyjnych, **41** organizowanie, montaż i produkcja programów i imprez artystycznych, estradowych, sportowych, rekreacyjnych, usługi organizowania nauki i szkoleń w dziedzinie multimedialnej, organizowanie konkursów, organizowanie imprez o charakterze edukacyjnym i kulturalnym, usługi w zakresie interaktywnych programów i gier odtwarzanych za pośrednictwem sieci komputerowych i komunikacyjnych, usługi wynajmu nagrań i studiów nagrań, produkcja filmów, realizacja spektakli, realizowanie usług teleteksowych i audiotekstowych, **42** opracowywanie i wdrażanie programów komputerowych, wykonywanie opinii i badań w dziedzinie multimedialnej, prognozy pogody.

(111) **217804** (220) 2007 12 18 (210) 334257
(151) 2009 04 27 (441) 2008 03 31
(732) EP Serwis Spółka z ograniczoną odpowiedzialnością, Łuczynów, PL.
(540)

zawsze na czas!
EP Serwis

Kolor znaku: czerwony, czarny

(531) 24.17.1, 27.5.1, 29.1.12
(510), (511) **20** niemetalowe palety transportowe, niemetalowe palety załadownicze, pojemniki do pakowania, skrzynki, skrzynie, wyroby z drewna lub tworzyw sztucznych (nie ujęte w innych klasach), **25** odzież robocza, **37** naprawa palet i konstrukcji drewnianych; usłu-

gi mycia i malowania palet, montaż i demontaż palet, **39** organizacja przewozu ładunków, wynajmowanie pojazdów, wynajmowanie magazynów, dystrybucja towarów i przesyłek, informacja o składowaniu i transporcie, usługi wypożyczania przenośnych konstrukcji do składowania i transportu, wypożyczanie (wynajem) palet, **40** usługi w zakresie nadruku metodą sitodruku oraz haftu komputerowego na wszelkiego rodzaju tkaninach.

(111) **217805** (220) 2007 12 18 (210) 334258
(151) 2009 04 27 (441) 2008 03 31
(732) EP Serwis Spółka z ograniczoną odpowiedzialnością, Łuczynów, PL.
(540)



Kolor znaku: żółty, czerwony, zielony, czarny

(531) 26.3.23, 26.5.1, 27.5.1, 29.1.14
(510), (511) **20** niemetalowe palety transportowe, niemetalowe palety załadownicze, pojemniki do pakowania, skrzynki, skrzynie, wyroby z drewna lub tworzyw sztucznych (nie ujęte w innych klasach), **25** odzież robocza, **37** naprawa palet i konstrukcji drewnianych; usługi mycia i malowania palet, montaż i demontaż palet, **39** organizacja przewozu ładunków, wynajmowanie pojazdów, wynajmowanie magazynów, dystrybucja towarów i przesyłek, informacja o składowaniu i transporcie, usługi wypożyczania przenośnych konstrukcji do składowania i transportu, wypożyczanie (wynajem) palet, **40** usługi w zakresie nadruku metodą sitodruku oraz haftu komputerowego na wszelkiego rodzaju tkaninach.

(111) **217806** (220) 2007 12 19 (210) 334331
(151) 2009 05 11 (441) 2008 03 31
(732) „DOMEX” Spółka z ograniczoną odpowiedzialnością, Dzierżoniów, PL.
(540)



Kolor znaku: czerwony, niebieski

(531) 12.3.1, 12.3.11, 14.1.1, 27.5.1, 29.1.12
(510), (511) **06** metalowe rury, kształtki rurowe, złączki rur, **11** instalacje sanitarne, przewody wodociągowe.

(111) **217807** (220) 2007 12 24 (210) 334542
(151) 2009 06 18 (441) 2008 03 31
(732) Zbigniew Śreniawski, Kielce, PL.
(540) O-RING
(510), (511) **26** taśmy elastyczne, opaski elastyczne do łączenia skarpet.

(111) **217808** (220) 2007 12 27 (210) 334607
(151) 2009 05 26 (441) 2008 03 31
(732) METAL SYSTEM Spółka z o.o., Stalowa Wola, PL.
(540)



Kolor znaku: czarny, czerwony, ciemnogrnatowy, biały
(531) 26.3.1, 26.3.4, 27.5.1, 29.1.14

(510), (511) **06** formy odlewnicze metalowe, **39** usługi transportowe samochodami, magazynowanie, ładowanie towarów, **40** usługi w zakresie obróbki metali: obróbka skrawaniem, odlewanie, spawanie, hartowanie, platerowanie, nakładanie powłok na metale, **42** usługi w zakresie projektowania technicznego.

(111) **217809** (220) 2007 12 31 (210) 334698
 (151) 2009 05 25 (441) 2008 04 14
 (732) Barbara Plesińska, Jaworzno, PL.
 (540) MICROBIT
 (510), (511) **05** biocydy.

(111) **217810** (220) 2008 01 10 (210) 335023
 (151) 2009 04 27 (441) 2008 04 14
 (732) BADARO INVESTMENTS B.V., Amsterdam, NL.
 (540) Gripex Noc zwalcza wszystkie objawy, pozwala przespać noc.
 (510), (511) **05** preparaty farmaceutyczne i wyroby medyczne zawarte w klasie 5, mineralne, witaminowe i ziołowe suplementy diety zawarte w klasie 5, preparaty witaminowe i mineralne.

(111) **217811** (220) 2008 01 11 (210) 335057
 (151) 2009 05 08 (441) 2008 04 14
 (732) NAFTOBUDOWA Spółka Akcyjna, Kraków, PL.
 (540)



Kolor znaku: żółty, niebieski

(531) 27.5.1, 29.1.12
 (510), (511) **06** konstrukcje i instalacje stalowe dla rafinerii, przemysłu petrochemicznego, chemicznego, energetycznego i cementowego, rurociągi technologiczne, konstrukcje stalowe pieców przemysłowych, zbiorniki magazynowe, pojemniki metalowe, zbiorniki do ciekłego paliwa, zbiorniki do przechowywania chemikaliów, zbiorniki do neutralizacji ścieków, budowlane materiały metalowe, konstrukcje metalowe, podesty, pomosty, schody, barierki, drabinki, kanały powietrza i spalin, kominy, **35** doradztwo w zakresie organizowania, prowadzenia i zarządzania działalnością gospodarczą, ekspertyzy w zakresie działalności gospodarczej, doradztwo handlowe, informacja handlowa, badania rynku, badania w dziedzinie działalności gospodarczej, rachunkowość, prowadzenie ksiąg, **36** usługi finansowe, doradztwo w sprawach finansowych i ubezpieczeniowych, ekspertyzy oraz analizy finansowe i inwestycyjne, analiza kosztów, zarządzanie finansami, rozliczenia finansowe, inwestycje kapitałowe, finansowanie przedsięwzięć budowlanych i przemysłowych, usługi w zakresie zarządzania majątkiem, zarządzanie majątkiem nieruchomości i ruchomym, wycena majątku ruchomego, wycena nieruchomości, wycena projektów modernizacyjnych, usługi związane z administrowaniem nieruchomości, pośrednictwo-agencja kredytowa, bankowa, **37** usługi budowlane, montażowe, konserwacyjne, remontowe, budowa kompletnych instalacji i zespołów dla przemysłu petrochemicznego, chemicznego, energetycznego i cementowego, usługi instalacyjne, montaż konstrukcji stalowych, estakad i podpór rurociągów, montaż aparatów i urządzeń (wymyenniki ciepła, pompy, reaktory, zbiorniki i chłodnie wentylatorowe), montaż pieców przemysłowych, zbiorników magazynowych, instalacji przemysłowych, rurociągów technologicznych, naprawy, remonty i modernizacja budowli oraz instalacji, zabiegi antykorozyjne, kompleksowa realizacja obiektów proekologicznych, budowa oczyszczalni ścieków komunalnych i przemysłowych, oczyszczalni toksycznych odpadów przemysłowych w rafineriach, nadzór budowlany, **41** usługi w zakresie nauczania, organizowania i prowadzenia szkoleń (kursów) i szkoleń zawodowych, usługi związane z organizacją wypoczynku, **42** projektowanie budowlane, techniczne i technologiczne, projekty modernizacyjne, usługi inżynierskie, prace badawczo-rozwojowe, ekspertyzy inżynierskie, geologiczne, rafineryjne, ekspertyzy pól naftowych, badania i testy jakości, próby ciśnieniowe instalacji, niszczące spoin badania konstrukcji stalowych, odbiory końcowe, dokumentacja powykonawcza, kontrola inżynierska rozruchu, doradztwo budowlano-konstrukcyjne, doradztwo zawodowe, **43** usługi hotelarskie, **45** doradztwo prawne.

(111) **217812** (220) 2008 01 11 (210) 335058
 (151) 2009 05 08 (441) 2008 04 14
 (732) NAFTOBUDOWA Spółka Akcyjna, Kraków, PL.
 (540)

NAFTOBUDOWA S.A.

Kolor znaku: biały, żółty, niebieski

(531) 26.4.2, 27.5.1, 29.1.13
 (510), (511) **06** konstrukcje i instalacje stalowe dla rafinerii, przemysłu petrochemicznego, chemicznego, energetycznego i cementowego, rurociągi technologiczne, konstrukcje stalowe pieców przemysłowych, zbiorniki magazynowe, pojemniki metalowe, zbiorniki do ciekłego paliwa, zbiorniki do przechowywania chemikaliów, zbiorniki do neutralizacji ścieków, budowlane materiały metalowe, konstrukcje metalowe, podesty, pomosty, schody, barierki, drabinki, kanały powietrza i spalin, kominy, **35** doradztwo w zakresie organizowania, prowadzenia i zarządzania działalnością gospodarczą, ekspertyzy w zakresie działalności gospodarczej, doradztwo handlowe, informacja handlowa, badania rynku, badania w dziedzinie działalności gospodarczej, rachunkowość, prowadzenie ksiąg, **36** usługi finansowe, doradztwo w sprawach finansowych i ubezpieczeniowych, ekspertyzy oraz analizy finansowe i inwestycyjne, analiza kosztów, zarządzanie finansami, rozliczenia finansowe, inwestycje kapitałowe, finansowanie przedsięwzięć budowlanych i przemysłowych, usługi w zakresie zarządzania majątkiem, zarządzanie majątkiem nieruchomości i ruchomym, wycena majątku ruchomego, wycena nieruchomości, wycena projektów modernizacyjnych, usługi związane z administrowaniem nieruchomości, pośrednictwo-agencja kredytowa, bankowa, **37** usługi budowlane, montażowe, konserwacyjne, remontowe, budowa kompletnych instalacji i zespołów dla przemysłu petrochemicznego, chemicznego, energetycznego i cementowego, usługi instalacyjne, montaż konstrukcji stalowych, estakad i podpór rurociągów, montaż aparatów i urządzeń (wymyenniki ciepła, pompy, reaktory, zbiorniki i chłodnie wentylatorowe), montaż pieców przemysłowych, zbiorników magazynowych, instalacji przemysłowych, rurociągów technologicznych, naprawy, remonty i modernizacja budowli oraz instalacji, zabiegi antykorozyjne, kompleksowa realizacja obiektów proekologicznych, budowa oczyszczalni ścieków komunalnych i przemysłowych, oczyszczalni toksycznych odpadów przemysłowych w rafineriach, nadzór budowlany, **41** usługi w zakresie nauczania, organizowania i prowadzenia szkoleń (kursów) i szkoleń zawodowych, usługi związane z organizacją wypoczynku, **42** projektowanie budowlane, techniczne i technologiczne, projekty modernizacyjne, usługi inżynierskie, prace badawczo-rozwojowe, ekspertyzy inżynierskie, geologiczne, rafineryjne, ekspertyzy pól naftowych, badania i testy jakości, próby ciśnieniowe instalacji, niszczące spoin badania konstrukcji stalowych, odbiory końcowe, dokumentacja powykonawcza, kontrola inżynierska rozruchu, doradztwo budowlano-konstrukcyjne, doradztwo zawodowe, **43** usługi hotelarskie, **45** doradztwo prawne.

(111) **217813** (220) 2008 01 11 (210) 335059
 (151) 2009 05 08 (441) 2008 04 14
 (732) NAFTOBUDOWA Spółka Akcyjna, Kraków, PL.
 (540)

NAFTOBUDOWA S.A.

Kolor znaku: biały, żółty, niebieski

(531) 26.4.2, 27.5.1, 29.1.13
 (510), (511) **06** konstrukcje i instalacje stalowe dla rafinerii, przemysłu petrochemicznego, chemicznego, energetycznego i cementowego, rurociągi technologiczne, konstrukcje stalowe pieców przemysłowych, zbiorniki magazynowe, pojemniki metalowe, zbiorniki do ciekłego paliwa, zbiorniki do przechowywania chemikaliów, zbiorniki do neutralizacji ścieków, budowlane materiały metalowe, konstrukcje metalowe, podesty, pomosty, schody, barierki, drabinki, kanały powietrza i spalin, kominy, **35** doradztwo w zakresie organizowania, prowadzenia i zarządzania działalnością gospodarczą, ekspertyzy w zakresie działalności gospodarczej, doradztwo handlowe, informacja handlowa, badania rynku, badania w dziedzinie działalności

gospodarczej, rachunkowość, prowadzenie ksiąg, **36** usługi finansowe, doradztwo w sprawach finansowych i ubezpieczeniowych, ekspertyzy oraz analizy finansowe i inwestycyjne, analiza kosztów, zarządzanie finansami, rozliczenia finansowe, inwestycje kapitałowe, finansowanie przedsięwzięć budowlanych i przemysłowych, usługi w zakresie zarządzania majątkiem, zarządzanie majątkiem nieruchomości i ruchomym, wycena majątku ruchomego, wycena nieruchomości, wycena projektów modernizacyjnych, usługi związane z administrowaniem nieruchomościami, pośrednictwo-agencja kredytowa, bankowa, **37** usługi budowlane, montażowe, konserwacyjne, remontowe, budowa kompletnych instalacji i zespołów dla przemysłu petrochemicznego, chemicznego, energetycznego i cementowego, usługi instalacyjne, montaż konstrukcji stalowych, estakad i podpór rurociągów, montaż aparatów i urządzeń (wymyenniki ciepła, pompy, reaktory, zbiorniki i chłodnie wentylatorowe), montaż pieców przemysłowych, zbiorników magazynowych, instalacji przemysłowych, rurociągów technologicznych, naprawy, remonty i modernizacje budowli oraz instalacji, zabiegi antykorozyjne, kompleksowa realizacja obiektów proekologicznych, budowa oczyszczalni ścieków komunalnych i przemysłowych, oczyszczalni toksycznych odpadów przemysłowych w rafineriach, nadzór budowlany, **41** usługi w zakresie nauczania, organizowania i prowadzenia szkoleń (kursów) i szkoleń zawodowych, usługi związane z organizacją wypoczynku, **42** projektowanie budowlane, techniczne i technologiczne, projekty modernizacyjne, usługi inżynierskie, prace badawczo-rozwojowe, ekspertyzy inżynierskie, geologiczne, rafineryjne, ekspertyzy pól naftowych, badania i testy jakości, próby ciśnieniowe instalacji, nieniszczące spojin badania konstrukcji stalowych, odbiory końcowe, dokumentacja powykonawcza, kontrola inżynierska rozruchu, doradztwo budowlano-konstrukcyjne, doradztwo zawodowe, **43** usługi hotelarskie, **45** doradztwo prawne.

(111) **217814** (220) 2008 01 14 (210) 335155
 (151) 2009 04 28 (441) 2008 04 28
 (732) BERLIN-CHEMIE AG, Berlin, DE.
 (540)



Kolor znaku: niebieski, zielony
 (531) 2.3.23, 5.3.14, 29.1.12
 (510), (511) **05** preparaty farmaceutyczne, dietetyczne substancje przystosowane do celów medycznych.

(111) **217815** (220) 2008 01 15 (210) 335181
 (151) 2009 04 29 (441) 2008 04 28
 (732) Targi Kielce Spółka z o.o., Kielce, PL.
 (540) InventRAM
 (510), (511) **35** organizowanie i prowadzenie targów, giełd oraz wystaw w celach handlowych i reklamowych, wypożyczanie urządzeń i wyposażenia wystawienniczego, reklama i promocja na rzecz osób trzecich, dekoracja stoisk wystawienniczych, **41** organizowanie i prowadzenie konferencji, seminariów, szkoleń, organizowanie i administrowanie wystawami kulturalnymi i edukacyjnymi.

(111) **217816** (220) 2008 01 18 (210) 335330
 (151) 2009 06 03 (441) 2008 04 28
 (732) Tetley GB Limited, Greenford, GB.
 (540) OWOCOWY RAJ
 (510), (511) **30** herbata; herbata w saszetkach; herbata sypka; herbaty ziołowe; herbaty owocowe; herbaty owocowe aromatyzowane; napary; ekstrakty z herbaty i esencje herbaciane; produkty herbaciane; produkty herbaciane gotowe do spożycia; produkty przygotowane z herbaty lub zawierające herbatę; substytuty herbaty; napoje na bazie herbaty; herbata mrożona.

(111) **217817** (220) 2008 01 21 (210) 335415
 (151) 2009 06 09 (441) 2008 04 28

(732) Andrzej Kwitek, Nowiny, PL.
 (540)



Kolor znaku: żółty, czerwony, niebieski

(531) 26.3.1, 26.11.2, 27.5.1, 29.1.13
 (510), (511) **35** usługi i prowadzenie sklepu i hurtowni z odzieżą: damską, męską, dziecięcą, bielizną: damską, męską, dziecięcą, obuwiem: damskim, męskim, dziecięcym, artykułami gospodarstwa domowego, akcesoriami łazienkowymi, artykułami dziecięcymi, orientalnymi, szkolnymi, biżuterią, ceramiką dekoracyjną i użytkową, chemią gospodarczą, artykułami: elektronicznymi, kosmetycznymi, perfumami, akcesoriami do włosów i paznokci, artykułami dekoracyjnymi, narzędziami, wyrobami galanterii skórzaną, akcesoriami do telefonów komórkowych.

(111) **217818** (220) 2003 08 11 (210) 268403
 (151) 2008 07 08 (441) 2004 02 23
 (732) Olech Marius, Gdańsk, PL.
 (540) banana

(510), (511) **29** mięso, drób, ryby i owoce morza nieżywe i przetworzone na wszelkie sposoby oraz wyroby i potrawy na ich bazie, warzywa i owoce przerobione na wszelkie sposoby oraz wyroby i potrawy na ich bazie, oleje tłuszczowe jadalne, chrupki owocowe i ziemniaczane, chipsy ziemniaczane, grzyby konserwowane i suszone, zupy, konserwy mięsne, rybne, owocowe lub warzywne, mleko i produkty mleczne, sery i wyroby na bazie serów, jogurty i wyroby na ich bazie, napoje na bazie mleka, jogurtu, kefiru lub maślanki, orzechy spreparowane potrawy i wyroby na bazie wyżej wymienionych składników, **30** wyroby piekarnicze i cukiernicze, słodczyce, lody, przyprawy, produkty zbożowe, cukier, ciasta w proszku, budynie, kisiel, mąka i produkty na bazie mąki, czekolada oraz wyroby i napoje na bazie czekolady, kakao oraz wyroby i napoje na bazie kakao, kawa oraz wyroby i napoje na bazie kawy, herbata i napoje na bazie herbaty, guma do żucia, sosy, majonez, makaron i wyroby oraz potrawy na bazie makaronu, miód, musli, kukurydza prażona, musztarda, ozdoby jadalne do ciast, pizza, pirogi, placki, kluski, knedle, naleśniki, ozdoby choinkowe jadalne, płatki zbożowe, ryż i potrawy na bazie ryżu, sushi, potrawy i wyroby na bazie wyżej wymienionych składników, **32** piwo, napoje bezalkoholowe, napoje energetyczne, soki i nektary owocowe i warzywne, środki do wyrobu napojów bezalkoholowych, pastylki i proszki do napojów, woda mineralna i stołowa, **33** napoje alkoholowe, wyroby spirytusowe, wódka, wino, likiery, whisky, gin, rum, sake, spirytus konsumpcyjny, koktajle alkoholowe, **41** usługi klubów nocnych i rozrywkowych, usługi związane z organizacją i obsługą dyskotek, usługi w zakresie sportu i rekreacji, usługi w zakresie salonów gier oraz kasyn gry, **43** usługi hotelarskie.

(111) **217819** (220) 2003 10 16 (210) 271274
 (151) 2008 04 24 (441) 2004 04 19
 (732) „AQUARIUS” Spółka z o.o., Kazimierz Dolny, PL.
 (540)



Kolor znaku: niebieski, biały, złoty, granatowy, czarny
 (531) 1.15.24, 7.1.25, 24.9.3, 27.5.1, 29.1.15

(510), (511) **32** napoje bezalkoholowe: woda mineralna, woda gazowana, woda stołowa.

(111) **217820** (220) 2004 02 04 (210) 275800
 (151) 2009 06 24 (441) 2004 05 17
 (732) „AMBRA” Grzegorz Ambroziak, Świącice, PL.
 (540)



(531) 9.9.1, 26.4.1, 27.5.1

(510), (511) **03** pasty do wyrobów skórzaných, środki do czyszczenia wyrobów skórzaných i obuwiá, **18** wyroby i artykuły galanterijne ze skóry i materiałów skóropodobnych, torby podróżne, torebki, teczki, aktówki, plecaki, futra, **25** obuwie, odzież, konfekcja.

(111) **217821** (220) 2004 04 29 (210) 280081
 (151) 2008 06 12 (441) 2004 08 09
 (732) PPG DECO POLSKA SPÓŁKA Z OGRANICZONĄ
 ODPOWIEDZIALNOŚCIĄ, Wrocław, PL.
 (540) Malarz Roku

(510), (511) **02** farby, lakiery, emalie, pokosty, bejce, koloranty, środki zabezpieczające drewno, **19** materiały budowlane niemetalowe.

(111) **217822** (220) 2004 05 26 (210) 281216
 (151) 2008 07 07 (441) 2004 09 06
 (732) Marius Olech, Gdańsk, PL.
 (540)



Kolor znaku: czarny, szary

(531) 26.4.2, 27.5.1, 29.1.12

(510), (511) **33** wyroby spirytusowe, napoje alkoholowe, wódka, likiery, wino.

(111) **217823** (220) 2004 05 26 (210) 281217
 (151) 2008 07 07 (441) 2004 09 06
 (732) Marius Olech, Gdańsk, PL.
 (540)



Kolor znaku: czarny, szary

(531) 26.4.2, 27.5.1, 29.1.12

(510), (511) **33** wyroby spirytusowe, napoje alkoholowe, wódka, likiery, wino.

(111) **217824** (220) 2004 05 28 (210) 281336
 (151) 2008 07 08 (441) 2004 09 06
 (732) Polska Sieć Handlowa „UNIA” S.A., Rzeszów, PL.
 (540)



Kolor znaku: biały, czerwony, granatowy

(531) 9.1.10, 27.5.1, 29.1.13

(510), (511) **16** afisze, plakaty reklamowe, broszury, katalogi, prospekty, torby do pakowania z papieru lub tworzyw sztucznych reklamowe, **35** usługi reklamowe, reklama prasowa, reklama radiowa, reklama telewizyjna, dystrybucja i rozpowszechnianie materiałów reklamowych: ulotek, prospektów, druków, próbek, pokazy towarów, rozlepianie plakatów reklamowych, rozpowszechnianie ogłoszeń reklamowych, organizowanie targów w celach handlowych lub reklamowych, uaktualnianie materiałów reklamowych.

(111) **217825** (220) 2004 09 02 (210) 284955
 (151) 2008 03 25 (441) 2004 12 13
 (732) Marius Olech, Gdańsk, PL.

(540) MONTE MAR

(510), (511) **32** napoje bezalkoholowe, piwo, wody pitne, napoje na bazie piwa, napoje energetyczne, soki owocowe i warzywne, syropy i esencje do sporządzania napojów, pastylki do sporządzania napojów, napoje izotermiczne, napoje serwatkowe, nektary owocowe i warzywne, **33** wyroby spirytusowe, napoje alkoholowe, wino, wódka, likiery, spirytus konsumpcyjny, aperitify, koktajle alkoholowe, owoce w alkoholu, whisky, brandy, nalewki alkoholowe.

(111) **217826** (220) 2005 04 29 (210) 294403
 (151) 2007 04 12 (441) 2005 08 08
 (732) BRUNO TASSI-Zbigniew Dworakowski Spółka z o.o.,
 Warszawa, PL.
 (540)



Kolor znaku: biały, niebieski

(531) 26.1.2, 27.5.1, 29.1.4, 29.1.6

(510), (511) **35** usługi prowadzenia sprzedaży wędlin, drobiu, mięsa i artykułów spożywczych.

(111) **217827** (220) 2005 09 16 (210) 300113
 (151) 2008 09 09 (441) 2005 12 27

(732) ElektroEko Organizacja Odzysku Sprzętu Elektrycznego i Elektronicznego S.A., Warszawa, PL.

(540) ELEKTROEKO.PL

(510), (511) **09** wydawnictwa i publikacje elektroniczne, **16** papierowe wydawnictwa, publikacje, książki, poradniki, gazety, gazetki, dzienniki, serwisy informacyjne, serwisy prasowe, instrukcje, periodyki, prospekty, czasopisma, magazyny, raporty, kalendarze, ankiety, ulotki, **35** działalność reklamowa, rozpowszechnianie materiałów, ulotek, prospektów, druków, próbek, ogłoszeń reklamowych, reklama za pośrednictwem sieci komputerowej, wynajmowanie powierzchni na cele reklamowe, publikowanie tekstów reklamowych, marketing i reklama społeczna, badania rynku i opinii publicznej, sondaże, ekspertyzy oraz prognozy rynkowe i ekonomiczne, doradztwo i informacja w zakresie działalności gospodarczej, organizowanie wystaw handlowych, promocyjnych i reklamowych, doradztwo w sprawach zarządzania personelem, dobór personelu, analizy kosztów, reprezentacja interesów podmiotów zrzeszonych w organizacji pracodawców, wytwórców, producentów, usługodawców lub w innej organizacji o charakterze gospodarczym albo zawodowym, zgrupowanie w celu sprzedaży klientom odpadów, złomu albo przedmiotów i materiałów powstałych wskutek odzysku sprzętu elektronicznego lub elektrycznego, prowadzenie baz danych i ewidencji dotyczących bezpośrednio lub pośrednio podmiotów zajmujących się zbieraniem, przetwarzaniem, odzyskiwaniem, sprzedażą użytego lub nowego sprzętu elektronicznego albo elektrycznego, a także pozyskiwanie informacji w tym zakresie, zarządzanie działalnością gospodarczą polegającą na zbiórkach, przetwarzaniu, odzyskiwaniu, sprzedawaniu użytego lub nowego sprzętu elektronicznego albo elektrycznego, a także pomoc w zakresie takiego zarządzania, pokazy sprzętu elektronicznego lub elektrycznego, pomoc w zakresie działalności gospodarczej polegającej na zbiórkach, przetwarzaniu, odzyskiwaniu, sprzedawaniu użytego lub nowego sprzętu elektronicznego albo elektrycznego, **36** organizowanie funduszy na zbieranie, przetwarzanie, procesy odzysku, unieszkodliwianie, niszczenie użytego sprzętu elektrycznego i elektronicznego, usługi i czynności finansowe

we, udzielanie kredytów, pożyczek, dotacji, wsparcia finansowego, transakcje finansowe, analizy finansowe, **37** czyszczenie obiektów, sprzątanie budowli, **39** transport, załadunek, wyładunek, składowanie, magazynowanie, odpadów oraz odpadków, transport, wywóz, załadunek, wyładunek, składowanie, magazynowanie, czasowe przetrzymywanie zużytego sprzętu elektrycznego i elektronicznego bez względu na jego rodzaj i przeznaczenie, wynajmowanie magazynów dla składowania zużytego sprzętu elektrycznego i elektronicznego, pośrednictwo w transporcie, wynajem samochodów i innych pojazdów, wynajem i wypożyczanie kontenerów, organizowanie, planowanie, doradztwo w zakresie logistyki, **40** organizowanie zbiórek odpadów i odpadków, w tym zużytego sprzętu elektronicznego i elektrycznego, zbiórki zużytego sprzętu elektronicznego i elektrycznego dla celów ich zagospodarowania, przetwarzania, poddawania procesom odzysku, recyklingu, przetwarzanie, przekształcanie, demontaż, oczyszczanie, odkażanie, unieszkodliwianie, niszczenie, spalanie wszelkich odpadów, w tym złomu, odpadów metalowych i niemetalowych, przetwarzanie, oczyszczanie, unieszkodliwianie, odzysk, w tym recykling, zużytego sprzętu elektronicznego i elektrycznego bez względu na jego rodzaj i przeznaczenie, a w szczególności sprzętu informatycznego, teleinformatycznego, telekomunikacyjnego, audiowizualnego, komputerowego, medycznego, weterynaryjnego, urządzeń i narzędzi RTV oraz AGD, urządzeń i narzędzi laboratoryjnych, rzemieślniczych, sklepowych, magazynowych lub przemysłowych, sprzętu oświetleniowego, nagłaśniającego, monitorującego, sterującego, nagrywającego, dozującego, liczącego, ważącego, segregowanie odpadów i odpadków, w tym zużytego sprzętu elektronicznego i elektrycznego, nadzór nad procesami i miejscami przetwarzania, odzysku, unieszkodliwiania lub niszczenia zużytego sprzętu elektronicznego i elektrycznego, odkażanie materiałów niebezpiecznych, **41** edukacja, nauczanie, kształcenie praktyczne, organizowanie i prowadzenie wykładów, konferencji, kongresów, zjazdów, seminariów, sympozjów, szkoleń w zakresie ekologii, administrowania oraz gospodarowania odpadami, w tym zużytym sprzętem elektronicznym i elektrycznym, publikowanie, w szczególności elektroniczne i na papierze, raportów, analiz, ewidencji, książek, a także innych wydawnictw lub tekstów, organizowanie wystaw edukacyjnych, w szczególności z zakresu ekologii oraz odzysku zużytego sprzętu elektronicznego i elektrycznego, **42** badania, analizy, raporty, sprawozdania techniczne, badania naukowe i badawczo-rozwojowe, badania prawne, badania i analizy chemiczne, analizy inżynierskie, doradztwo w zakresie ochrony środowiska, administrowanie własnością intelektualną, udzielanie i nabywanie licencji i innych upoważnień w zakresie praw własności intelektualnej, w tym handlowej i przemysłowej, udzielanie licencji na korzystanie ze wspólnych znaków towarowych gwarancyjnych i innych oznaczeń potwierdzających określone cechy towarów lub usług albo podmiotów, doradztwo w zakresie własności intelektualnej, tworzenie lub wdrażanie oprogramowania albo sprzętu komputerowego, konstruowanie i projektowanie urządzeń oraz instalacji służących do zbiórki, składowania, przetwarzania, segregowania i odzyskiwania zużytego sprzętu elektronicznego oraz elektrycznego, usługi certyfikacji, testowania oraz akredytacji w zakresie produkcji, wprowadzania do obrotu i przetwarzania sprzętu elektrycznego i elektronicznego, a także w zakresie działalności ekologicznej.

(111) **217828** (220) 2006 02 15 (210) 306160
 (151) 2009 07 02 (441) 2006 05 29
 (732) Guangzhou Baide Plastic Industry Co., Ltd.,
 Guangzhou City, CN.
 (540)

BAIDE

(531) 27.5.1
 (510), (511) **34** zapalniczki dla palaczy tytoniu, gaz do zapalniczek, kamienie do zapalniczek w pojemniczkach, popielniczki (nie z metali szlachetnych) dla palaczy, zapałki.

(111) **217829** (220) 2006 02 22 (210) 306517
 (151) 2009 07 08 (441) 2006 05 29

(732) Törley Peczgőpincészet Korlátolt Felelősségű Társaság,
 Budapest, HU.
 (540)

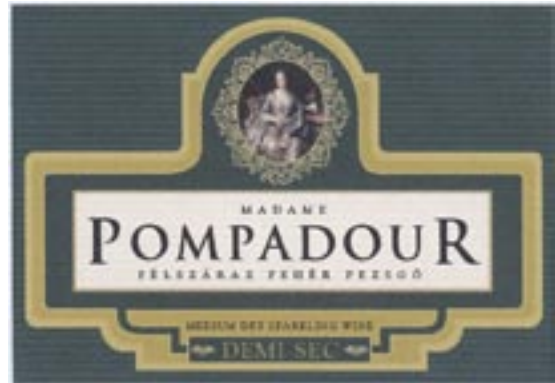

Kolor znaku: biały, żółty, złoty, zielony, niebieski, beżowy, czarny
 (531) 2.3.4, 25.1.15, 26.5.8, 27.5.1, 29.1.15
 (510), (511) **33** wina i wina musujące.

(111) **217830** (220) 2006 06 12 (210) 311937
 (151) 2009 07 07 (441) 2006 09 18
 (732) „ACTION” Spółka Akcyjna, Warszawa, PL.
 (540)



Kolor znaku: żółty, zielony
 (531) 26.1.2, 27.5.1, 29.1.12
 (510), (511) **09** procesory, czytniki dla informatyki, czytniki znaków optycznych, drukarki komputerowe, dyski magnetyczne, dyski kompaktowe audio-wideo, dyski kompaktowe nośniki danych, dyski obliczeniowe, dyski optyczne, transformatory elektryczne, aparatura do przetwarzania danych, interfejsy, pamięci komputerowe, komputery, komputery przenośne podręczne, kontrolno-sterująca aparatura elektryczna, laptopy, urządzenia do ładowania akumulatorów, prostowniki prądu, mikroprocesory, konwertery, modemy, notesy elektroniczne, ogniwa elektryczne, płytki krzemowe-obwody scalone półprzewodnikowe, płytki półprzewodnikowe-chipy, półprzewodniki, monitory-hardware komputerowy, monitory obrazowe, procesory tekstu, urządzenia do przetwarzania informacji, skanery dla informatyki, przełączniki czasowe (nie do zegarów) automatyczne, przetwornice elektryczne, zasilacze, systemy awaryjnego zasilania, światłowody, panele kontrolne, listwy zasilające, wskaźniki stosowane w elektryczności, wzmacniacze, urządzenia do zdalnego sterowania, **35** prowadzenie usług w zakresie: agencji importowo-eksportowych, agencji informacji handlowej, badania rynku, doradztwa specjalistycznego w sprawach działalności gospodarczej, dystrybucji materiałów reklamowych-próbek, druków, prospektów i broszur, pozyskiwania danych do komputerowych baz danych, komputerowego zarządzania plikami, organizowania wystaw w celach handlowych lub reklamowych, wyszukiwania informacji w plikach komputerowych dla osób trzecich, pokazów towarów, reklamy za pośrednictwem sieci komputerowej, reklamy prasowej, radiowej i telewizyjnej, promocji sprzedaży dla osób trzecich, organizowania targów w celach handlowych lub reklamowych, wyselekcjonowanie z myślą o osobach trzecich różnych produktów komputerów i sprzętu komputerowego (bez uwzględnienia transportu) tak, by umożliwić konsumentom obejrzenie i dokonanie zakupu w dobrych warunkach, **42** prowadzenie usług w zakresie: administrowania stronami komputerowymi sieciowymi, doradztwa w sprawach sprzętu komputerowego, instalowania oprogramowania komputerowego, projektowania systemów komputerowych, konwersji danych przez programy komputerowe, tworzenie i utrzymywanie stron internetowych dla osób trzecich, testowania materiałów komputerowych.

(111) **217831** (220) 2006 09 28 (210) 316005
 (151) 2009 05 27 (441) 2007 01 08

(732) Zott GmbH & Co. KG, Mertingen, DE.

(540) SERDUSZKO

(510), (511) **29** mleko, produkty mleczne, w szczególności mleko do picia, zsiadłe mleko, maślanka; jogurty, jogurty owocowe, jogurty czekoladowe lub kakaowe; bezalkoholowe napoje z domieszką mleka (z przeważającą zawartością mleka), kefir, śmietana; desery zawierające głównie mleko oraz przyprawy z żelatyną i/lub skrobią jako środkami wiążącymi; masło, masło oczyszczone, mleko i serwatka w proszku jako artykuły spożywcze, dietetyczne jogurty do celów niemedycznych, **30** puddingi.

(111) **217832** (220) 2007 03 01 (210) 322031
(151) 2009 05 11 (441) 2007 06 11

(732) „STAR MEDIA” Spółka z ograniczoną odpowiedzialnością, Warszawa, PL.
(540)



Kolor znaku: biały, szary, zielony, czerwony, pomarańczowy, fioletowy, niebieski, czarny

(531) 1.1.1, 1.1.2, 27.5.1, 29.1.15

(510), (511) **35** prowadzenie agencji reklamowych, badanie opinii publicznej i rynku, dystrybucja i uaktualnianie materiałów reklamowych, profesjonalne zarządzanie działalnością artystyczną, rozpowszechnianie ogłoszeń i materiałów reklamowych, organizowanie przyjęć, balów, wystaw i targów w celach handlowych lub reklamowych, pokazy towarów, promocja sprzedaży, reklama, wynajem czasu reklamowego we wszystkich środkach przekazu, wynajmowanie miejsc na umieszczanie ogłoszeń lub reklam, doradztwo w zakresie organizowania i prowadzenia działalności gospodarczej, informacja o działalności gospodarczej, **41** informacja o imprezach rozrywkowych, nocne kluby, organizowanie i obsługa konferencji i kongresów, nagrywanie filmów na taśmach video, organizowanie przyjęć, balów, programy radiowe i telewizyjne, zdjęcia, **42** usługi artystów grafików.

(111) **217833** (220) 2007 03 01 (210) 322034
(151) 2009 05 11 (441) 2007 06 11

(732) „STAR MEDIA” Spółka z ograniczoną odpowiedzialnością, Warszawa, PL.
(540)



Kolor znaku: biały, szary, zielony, czerwony, pomarańczowy, fioletowy, niebieski

(531) 1.1.1, 1.1.2, 27.5.1, 29.1.15

(510), (511) **35** prowadzenie agencji reklamowych, badanie opinii publicznej i rynku, dystrybucja i uaktualnianie materiałów reklamowych, profesjonalne zarządzanie działalnością artystyczną, rozpowszechnianie ogłoszeń i materiałów reklamowych, organizowanie przyjęć, balów, wystaw i targów w celach handlowych lub reklamowych, pokazy towarów, promocja sprzedaży, reklama, wynajem czasu reklamowego we wszystkich środkach przekazu, wynajmowanie miejsc na umieszczanie ogłoszeń lub reklam, doradztwo w zakresie organizowania i prowadzenia działalności gospodarczej, informacja o działalności gospodarczej, **41** informacja o imprezach rozrywkowych, nocne kluby, organizowanie i obsługa konferencji i kongresów, nagrywanie filmów na taśmach video, organizowanie przyjęć, balów, programy radiowe i telewizyjne, zdjęcia, **42** usługi artystów grafików.

(111) **217834** (220) 2007 08 08 (210) 328649
(151) 2009 07 02 (441) 2007 11 12

(732) RANBAXY (POLAND) Sp. z o.o., Warszawa, PL.

(540) NEXPRAM

(510), (511) **05** leki, produkty farmaceutyczne, weterynaryjne i higieniczne, materiały opatrunkowe.

(111) **217835** (220) 2007 09 11 (210) 330001
(151) 2009 06 17 (441) 2007 12 24
(732) PAMAPOL S.A, Rusiec, PL.
(540)



Kolor znaku: biały, czerwony

(531) 26.1.2, 27.5.1, 29.1.12

(510), (511) **29** przetwory mięsne oraz mięsno-warzywne, podroby mięsne oraz ich przetwory, mięso, konserwy mięsne, wyroby garmażeryjne mięsne, warzywno i mięsno-warzywne, smalec, pasztety, konserwy z warzywami, korniszony, korniszony z jarzynami w occie, sałatki warzywne, fasolka konserwowa, groszek konserwowy, grzyby konserwowane, warzywa konserwowane, warzywa puszkowane, cebula konserwowana, zupy, zupy jarzynowe (przetwory), pasztet z wątróbki, mięso konserwowane, mięso puszkowane, szynka, flaki.

(111) **217836** (220) 2007 10 03 (210) 330945
(151) 2009 06 03 (441) 2008 01 07

(732) Stowarzyszenie Opieki Hospicyjnej Ziemi Częstochowskiej, Częstochowa, PL.
(540)



Kolor znaku: czerwony, szary

(531) 2.9.1, 2.9.14, 2.9.15, 27.5.1, 29.1.12

(510), (511) **35** usługi w zakresie przeprowadzania kampanii dotyczącej walki z rakiem, **41** organizowanie i obsługa konferencji, seminariów i sympozjów, **44** opieka paliatywno-hospicyjna, opieka pielęgnacyjno-opiekuńcza, wolontariat w zakresie opieki medycznej.

(111) **217837** (220) 2007 10 30 (210) 332211
(151) 2009 06 23 (441) 2008 02 04
(732) „Białchem Group” Spółka z o.o., Białystok, PL.
(540)



Kolor znaku: niebieski, granatowy, biały

(531) 26.4.3, 27.5.1, 29.1.13

(510), (511) **01** nawozy użyźniające glebę, **04** węgiel kamienny, **06** metalowe zbiorniki lub pojemniki (butle) do sprężonego gazu pod ciśnieniem, **19** cement budowlany.

(111) **217838** (220) 2007 11 19 (210) 333040
(151) 2009 06 26 (441) 2008 03 03

(732) Jutrzenka Colian Spółka z o.o., Opatówek, PL.
(540) COCOLATE
(510), (511) **30** praliny, batony, ciastka, cukierki.

(111) **217839** (220) 2007 11 19 (210) 333041
(151) 2009 06 26 (441) 2008 03 03

(732) Jutrzenka Colian Spółka z o.o., Opatówek, PL.

(540) NAJEŻONE BAKALIAMI

(510), (511) **30** ciastka, ciastka, ciasteczka.

(111) **217840** (220) 2007 11 23 (210) 333224

(151) 2009 05 25 (441) 2008 03 03

(732) Przedsiębiorstwo z Udziałem Zagranicznym MEIBES

Spółka z ograniczoną odpowiedzialnością, Leszno, PL.

(540) MEIFLEX

(510), (511) **06** przewody nieelektryczne z metali nieszlachetnych, budowlane materiały metalowe, drobne wyroby żelazne, drobne wyroby metalowe, rury i rurki metalowe, towary z metali nieszlachetnych nie ujęte w innych klasach, metalowa armatura do przewodów, przewody i elementy metalowe do centralnego ogrzewania, kolanka do rur, kołnierze metalowe, kształtki rurowe metalowe, przewody ciśnieniowe metalowe, przewody wodociągowe metalowe, przewody instalacyjne rozgałęźne metalowe, zawory metalowe inne niż części maszyn, rozdzielacze, łączki metalowe, zaciski metalowe, obejmy metalowe do rur, tuleje uszczelniające oraz nawiertki do naprawy nieszczelnych rur, **07** wymienniki ciepła jako części maszyn, reduktory ciśnienia, regulatory ciśnienia, wkładki filtrujące do urządzeń, kotły jako części maszyn, oddzielacze skroplin, odpowietrzacze wody zasilającej, pompy, pompy do instalacji grzewczych, reduktory i regulatory ciśnienia, rury kotłowe jako części maszyn, podgrzewacze wody jako części maszyn, regulatory wody, zawory jako części maszyn, wymienniki ciepła jako części maszyn, kompensatory mieszkowe, zwrotnice hydrauliczne, **11** urządzenia do ogrzewania, wytwarzania pary, chłodzenia, wentylacji, zaopatrzenia w wodę oraz instalacje sanitarne, grzejniki centralnego ogrzewania, instalacje do ogrzewania, instalacje klimatyzacyjne, urządzenia klimatyzacyjne, instalacje wodociągowe, bojlerzy ogrzewcze, grzejniki, grzejniki do centralnego ogrzewania, grzejniki elektryczne, wymienniki ciepła, elementy grzejne, instalacje do dystrybucji wody, korpusy grzewcze, kotły grzewcze, odpowietrzacze do instalacji grzewczej, urządzenia grzewcze, piece, armatura do pieców, wyposażenie do pieców, pompy ciepłe, zawory regulujące poziom w zbiornikach, wodomierze, instalacje do zaopatrywania w wodę, armatura regulacyjna i zabezpieczająca do urządzeń zaopatrujących w wodę, przewody wodociągowe, zawory kanalizacyjne, zawory mieszalnikowe do przewodów wodociągowych, zawory termostaticzne, aparaty do pobierania wody, urządzenia do zasilania kotłów grzewczych, wymiennikowe stacje ciepłe dla budownictwa mieszkaniowego i obiektów użytkowych, **17** wyroby z tworzyw sztucznych, przewody niemetalowe, rury elastyczne niemetalowe jako połączenia rurowe, armatura do przewodów niemetalowa, króćce i łączki do rur niemetalowe, zawory gumowe, materiały izolacyjne i termoizolacyjne, uszczelnienia rozprężne łączki, pierścienie wodoszczelne, taśmy izolacyjne, **37** instalacja, konserwacja i naprawa instalacji grzewczych i wodnych, instalacja i naprawa pieców, montaż urządzeń centralnego ogrzewania, czyszczenie i naprawa kotłów, doradztwo w zakresie nadzoru i odbiorów technicznych w przedsięwzięciach ciepłowniczych i wodnych, **42** usługi w zakresie przedsięwzięć energetycznych, ciepłowniczych i grzewczych, w szczególności oceny, opinie, badania techniczne, projekty, ekspertyzy inżynierskie, badania i pomiary sieci, urządzeń energetycznych, ciepłowniczych i grzewczych oraz doradztwo w zakresie projektowania, instalowania i użytkowania systemów energetycznych, usługi pomiarowe w zakresie gospodarki energetycznej, ciepłowniczej i grzewczej, kontrola jakości.

(111) **217841** (220) 2007 12 03 (210) 333577

(151) 2009 07 13 (441) 2008 03 17

(732) „MARIMAX POLSKA” Spółka z ograniczoną odpowiedzialnością, Warszawa, PL.

(540)



Kolor znaku: granatowy, żółty

(531) 1.15.5, 3.7.17, 5.7.11, 26.11.2, 27.5.1, 29.1.12

(510), (511) **16** albumy, atlasy, artykuły biurowe z wyjątkiem mebli, broszury, chorągiewki papierowe, emblematy, pieczęcie papierowe, kalendarze, katalogi, karty pocztowe, materiały piśmienne w postaci nalepek, naklejek, pieczęcie stosowane na stemplach, podstawki pod kufle do piwa, szyldy z papieru lub z kartonu, wydruki graficzne, wzory do haftowania, wzory do kalkowania, zakładki do książek, zeszyty, **28** balony do zabawy, deski windsurfingowe, deskorolki, dyski sportowe, gry planszowe, karty do gry, latawce, lotnie, piłki do gier, puzzle, zabawki, **29** groszek konserwowy, grzyby konserwowane, konserwy rybne, olej z oliwek jadalny, oliwki konserwowane, owoce konserwowane, owoce w puszkach, ryby konserwowane, tuńczyk, warzywa konserwowane, warzywa w puszkach, **39** organizowanie wycieczek, organizowanie wycieczek morskich, zwiedzanie turystyczne.

(111) **217842** (220) 2007 12 03 (210) 333608

(151) 2009 06 03 (441) 2008 03 17

(732) Pro-Domo Spółka z o.o., Nadarzyn, PL.

(540)



Kolor znaku: żółty, czarny, biały

(531) 3.2.1, 26.4.2, 27.5.1, 29.1.13

(510), (511) **03** preparaty do prania, czyszczenia, odtłuszczania, szorowania, pasty do podłogi, detergenty, kosmetyki samochodowe, środki czyszczące, dezynfekcyjne.

(111) **217843** (220) 2007 12 11 (210) 333934

(151) 2009 04 15 (441) 2008 03 17

(732) Polsko-Włoskie Przedsiębiorstwo „MONDO-CALZA”

Spółka z ograniczoną odpowiedzialnością, Łódź, PL.

(540)



Kolor znaku: złoty

(531) 27.5.1, 29.1.2

(510), (511) **25** skarpety, rajstopy, wyroby pończosnicze.

(111) **217844** (220) 2008 01 14 (210) 333986

(151) 2009 04 03 (441) 2008 04 28

(732) Firma Handlowo-Usługowa „KASTEL” Stella Kwasek, Bielsko-Biała, PL.

(540) Pacololo

(510), (511) **29** potrawy przygotowane z mięsa, ryb i drobiu, konserwowane i gotowane owoce i warzywa, jaja, sery, mleko, wyroby z mleka, pikle, **30** desery zawarte w tej klasie, herbatniki, chleb, ciasta, słodkie ciasteczka, czekolada, kawa, namiastki kawy, herbata, wyroby cukiernicze, sosy, przyprawy, kanapki, kanapki mięsne, rybne, z kurczakiem, **43** usługi restauracyjne, usługi kawiarni, kafeterii, barów przekąskowych, usługi restauracji przygotowującej żywność na wynos, usługi restauracji z dostawą do klienta, usługi cateringowe, przygotowywanie żywności.

(111) **217845** (220) 2006 10 05 (210) 316289

(151) 2008 07 24 (441) 2007 01 08

(732) LAFARGE GIPS Spółka z o.o., Warszawa, PL.

(540)



Kolor znaku: pomarańczowy, biały, czarny

(531) 26.4.2, 27.5.1, 29.1.13

(510), (511) **01** klej gipsowy, **35** zgrupowanie na rzecz osób trzecich towarów pozwalające nabywcy je oglądać i kupować w sklepie z artykułami budowlanymi.

(111) **217846** (220) 2006 10 16 (210) 316735

(151) 2008 04 08 (441) 2007 01 22

(732) Marius Olech, Gdańsk, PL.

(540) złoty ul

(510), (511) **32** napoje bezalkoholowe, piwo, soki i syropy owocowe i warzywne, woda mineralna, **33** napoje alkoholowe, wino, wódka, likiery, brandy, whisky, gin, rum, sake, spirytus oraz wyroby spirytusowe, **43** usługi gastronomiczne i barowe, usługi hotelarskie, przygotowywanie żywności i napojów na zamówienie oraz ich dostawa.

(111) **217847** (220) 2007 01 04 (210) 319826

(151) 2008 04 11 (441) 2007 04 16

(732) „MODENA” Spółka Akcyjna, Poznań, PL.

(540)



Kolor znaku: złoty, bordowy

(531) 27.5.1, 29.1.1, 29.1.2

(510), (511) **03** kosmetyki, **16** torebki do pakowania, reklamówki foliowe i papierowe, **18** torebki, portfele, portmonetki, paski skórzane, **25** ubrania męskie i damskie, spodnie, spodenki, kamizelki, płaszcze, kurtki, odzież skórzana, nakrycia głowy, rękawiczki, szaliki, obuwie.

(111) **217848** (220) 2007 03 12 (210) 322432

(151) 2008 07 14 (441) 2007 06 25

(732) YORK Sp. z o.o., Bolechowo k/Poznania, PL.

(540)

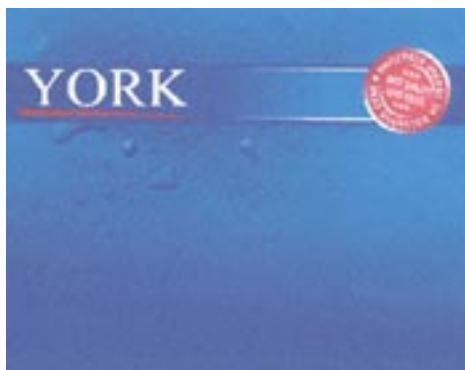

Kolor znaku: niebieski i jego odcienie, czerwony i jego odcienie, biały

(531) 1.15.15, 24.3.1, 27.5.1, 29.1.13

(510), (511) **16** papier i wyroby z tego materiału, nie ujęte w innych klasach, papier do pieczenia, folia do żywności zawarta w tej klasie, bielizna stołowa papierowa, filtry do kawy papierowe, **20** meble, meble biurowe, lustra, ramy do obrazów, wyroby (nie ujęte w innych klasach) z drewna, korka, trzciny, wikliny, imitacji tych surowców lub z tworzyw sztucznych, kije do mioteł, szczotek, oprawy do mioteł i szczotek, wieszaki na ubrania, wieszaki stojące, materace, poduszki, kołdry, śpiwory, drabiny z drewna lub tworzyw sztucznych, **21** przybory kuchenne nieelektryczne, naczynia i urządzenia do gospodarstwa domowego zawarte w tej klasie, naczynia i wyroby ze szkła, fajansu i porcelany, garnki kuchenne, pokrywki garnków, przybory toaletowe, przybory kosmetyczne, szczotki, szczoteczki do paznokci,

szczoteczki do zębów, szczotki do ciała, szczotki do masażu, szczotki do: czyszczenia pojemników, butelek, do misek klozetowych, szczotki do mycia naczyń, szczotki do szorowania, szczotki do butów, miotły, mopy, wkłady do mopów, ściągacze do wody, myjki, zmiotki, wiadra, szufelki lub urządzenia do zbierania okruszyn, komplety WC, klamery, zmywaki metalowe do szorowania, linki do bielizny, rękawice do kąpielii, gąbki do celów domowych, gąbki, myjki toaletowe, do mycia naczyń, gąbki do mycia samochodu, ściěrki, ściěrki do mycia podłóg, ściěrki do wycierania kurzu, do mebli, zmywaki, zmywaki kuchenne, foremki, woreczki do lodu, worki na śmieci, wkłady do zlewu, podkładki pod mydło, kosze do użytku domowego nie z metali szlachetnych, rękawice do gospodarstwa domowego zawarte w tej klasie, **24** tekstylia, bielizna pościelowa domowa, stołowa niepapierowa, ręczniki zawarte w tej klasie, chusteczki, rękawice tekstylne do gospodarstwa domowego, **35** usługi w zakresie sprzedaży detalicznej oraz usługi w zakresie gromadzenia towarów: papier, wyrobów z papieru do pieczenia, folia do żywności, materiały z tworzyw sztucznych do pakowania, torby i worki do pakowania i zawijania (nie ujęte w innych klasach), meble, wyroby z drewna, korka, trzciny, wikliny, rogu, kości, fiszbinu, muszli, imitacji tych surowców lub z tworzyw sztucznych, przybory kuchenne i gospodarstwa domowego, przybory toaletowe, kosmetyczne, wyroby szklane, artykuły porcelanowe, wiadra oraz pojemniki (wykonane nie z metali szlachetnych, ani pokrywane nimi), grzebienie, gąbki, szczotki do mycia naczyń, szczotki do szorowania, szczotki do butów, miotły, mopy, wkłady do mopów, ściągacze do wody, myjki, zmiotki, wiadra, szufelki lub urządzenia do zbierania okruszyn, komplety WC, klamery, zmywaki metalowe do szorowania, linki do bielizny, rękawice do kąpielii, gąbki do celów domowych, gąbki toaletowe, do mycia naczyń, gąbki do mycia samochodu, ściěrki, ściěrki do mycia podłóg, ściěrki do wycierania kurzu, do mebli, zmywaki, zmywaki kuchenne, foremki, woreczki do lodu, worki na śmieci, wkłady do zlewu, podkładki pod mydło, drabiny metalowe oraz kije metalowe do szczotek, tekstylia, bielizna pościelowa domowa, stołowa, ręczniki, chusteczki, rękawice do gospodarstwa domowego w celu umożliwienia klientom ich obejrzenia, wyboru i zakupu.

(111) **217849** (220) 2007 03 27 (210) 323258

(151) 2008 09 05 (441) 2007 07 09

(732) BLAU FARMA Sp. z o.o.-Sp. k., Warszawa, PL.

(540) SEBUPRA

(510), (511) **03** kosmetyki, emulsje, lotiony, peelingi, preparaty do demakijażu, maści do celów kosmetycznych, preparaty do wybielania skóry, toniki kosmetyczne, pomady do celów kosmetycznych, wazelina kosmetyczna, olejki do celów kosmetycznych, preparaty do opalania, preparaty kosmetyczne do odchudzania, maseczki kosmetyczne, preparaty do kąpielii, mydła, mydła lecznicze, mydła w płynie, preparaty do pielęgnacji włosów, szampony, pasty i płyny do zębów, środki do płukania ust.

(111) **217850** (220) 2007 03 27 (210) 323262

(151) 2008 09 05 (441) 2007 07 09

(732) BLAU FARMA Sp. z o.o.-Sp. k., Warszawa, PL.

(540) PSORIPRA

(510), (511) **03** kosmetyki, emulsje, lotiony, peelingi, preparaty do demakijażu, maści do celów kosmetycznych, preparaty do wybielania skóry, toniki kosmetyczne, pomady do celów kosmetycznych, wazelina kosmetyczna, olejki do celów kosmetycznych, preparaty do opalania, preparaty kosmetyczne do odchudzania, maseczki kosmetyczne, preparaty do kąpielii, mydła, mydła lecznicze, mydła w płynie, preparaty do pielęgnacji włosów, szampony, pasty i płyny do zębów, środki do płukania ust.

(111) **217851** (220) 2007 03 27 (210) 323266

(151) 2008 09 05 (441) 2007 07 09

(732) BLAU FARMA Sp. z o.o.-Sp. k., Warszawa, PL.

(540) VIVADERM

(510), (511) **03** kosmetyki, emulsje, lotiony, peelingi, preparaty do demakijażu, maści do celów kosmetycznych, preparaty do wybielania skóry, toniki kosmetyczne, pomady do celów kosmetycznych, wazelina kosmetyczna, olejki do celów kosmetycznych, preparaty do opalania, preparaty kosmetyczne do odchudzania, maseczki kosmetyczne, preparaty do kąpielii, mydła, mydła lecznicze, mydła w płynie,

preparaty do pielęgnacji włosów, szampony, pasty i płyny do zębów, środki do płukania ust, **05** produkty lecznicze, witaminy, minerały, mineralne dodatki do żywności, mineralne wody do celów leczniczych, preparaty wspomagające leczenie, suplementy diety, dietetyczne środki spożywcze, żywność dietetyczna do celów leczniczych, preparaty ziołowe, ziota herbatki lecznicze, produkty biobójcze, bakteriobójcze, przeciwgrzybiczne, preparaty przeciwtrądzikowe, leki biologiczne, szczepionki, surowice, produkty krwiopochodne, leki biotechnologiczne, preparaty medyczne, leki do celów weterynaryjnych, środki do leczenia oparzeń, środki przeciwbólowe, preparaty farmaceutyczne do pielęgnacji skóry, błota lecznicze, sole kąpielowe do celów leczniczych.

(111) **217852** (220) 2007 01 05 (210) 324035
 (151) 2008 07 10 (441) 2007 09 17
 (732) Firma Handlowo-Usługowo-Produkcyjna KABI Krzysztof Piechota, Łódź, PL.
 (540) BIGMAN
 (510), (511) **35** zgromadzenie towarów celem swobodnego wyboru dla kupujących w sklepach i w hurtowniach z odzieżą.

(111) **217853** (220) 2007 04 19 (210) 324181
 (151) 2008 08 12 (441) 2007 07 23
 (732) P.P.H.U. „BIG SPORT” PAWEŁ JANOWSKI, Lubochnia Dworska, PL.
 (540)



Kolor znaku: czerwony, biały, czarny, żółty, zielony
 (531) 5.3.20, 24.1.5, 24.9.2, 24.13.2, 25.7.20, 26.1.2, 29.1.15
 (510), (511) **25** odzież, obuwanie, nakrycia głowy, **35** reklama, zarządzanie w działalności handlowej, **40** obróbka materiałowa.

(111) **217854** (220) 2007 04 19 (210) 324182
 (151) 2008 08 12 (441) 2007 07 23
 (732) P.P.H.U. „BIG SPORT” PAWEŁ JANOWSKI, Lubochnia Dworska, PL.
 (540)



Kolor znaku: czerwony, biały, granatowy, złoty
 (531) 4.3.3, 5.5.19, 21.3.1, 23.1.1, 24.1.5, 24.13.2, 26.1.1, 29.1.14
 (510), (511) **25** odzież, obuwanie, nakrycia głowy, **35** reklama, zarządzanie w działalności handlowej, **40** obróbka materiałowa.

(111) **217855** (220) 2007 04 30 (210) 324728
 (151) 2008 09 02 (441) 2007 08 06
 (732) Zakład Produkcji Cukierniczej „VOBRO” Wojciech Wojenkowski, Brodnica, PL.
 (540) JEST TAKI DZIEŃ
 (510), (511) **30** wyroby cukiernicze i czekoladowe, słodczyce, czekolady, bombonierki, ciastka, cukierki, pastylki, wiśnie w czekoladzie, wafle i wafelki, batony, chałwa, napoje na bazie czekolady, napoje na bazie kakao, napoje na bazie kawy, galaretki owocowe, lody.

(111) **217856** (220) 2007 06 25 (210) 325437
 (151) 2008 07 10 (441) 2007 10 01
 (732) Oficyna Wydawniczo-Poligraficzna Zygmunt Siemieniak, Ząbki, PL.
 (540) Sprawdzian-W połowie drogi...
 (510), (511) **16** materiały szkoleniowe i instruktażowe, **40** usługi drukarskie, **41** usługi edukacyjne.

(111) **217857** (220) 2007 05 30 (210) 325901
 (151) 2008 09 04 (441) 2007 09 03
 (732) Wioletta Koziół, Radom, PL.
 (540)

DETOREN plus

Kolor znaku: niebieski, czarny
 (531) 27.5.1, 29.1.12
 (510), (511) **03** kosmetyki, maseczki, preparaty do odchudzania, kosmetyki upiększające, kremy kosmetyczne, mleczka.

(111) **217858** (220) 2007 05 31 (210) 325992
 (151) 2009 07 13 (441) 2007 09 03
 (732) G+J Gruner+Jahr Polska Sp. z o.o. & Co. Spółka Komandytowa, Warszawa, PL.
 (540)

Jak pięknieć,
to wé dwoje!

(531) 27.5.1
 (510), (511) **09** nagrane dyskiety, dyski optyczne, taśmy magnetyczne audio i audio-wideo, filmy (błony naświetlone), programy komputerowe, moduły ładowalne z publikacjami w formie elektronicznej, magnetyczne i optyczne nośniki danych, karty magnetyczne z zakodowanymi danymi oraz karty z wbudowanym chipem z zakodowanymi danymi, **16** dzienniki, czasopisma, książki, fotografie, papeteria, artykuły biurowe z wyjątkiem mebli, **35** publikacja tekstów reklamowych za pośrednictwem Internetu i komputerowych baz danych, reklama, także za pośrednictwem Internetu i komputerowych baz danych, prenumerata prasy, **38** usługi w zakresie przekazu wydawnictw prasowych za pomocą sieci telekomunikacyjnych, sieci komputerowych, łącz satelitarnych oraz innych środków łączności, transmisja danych, **39** dystrybucja czasopism i gazet, **41** produkcja programów telewizyjnych i radiowych, organizowanie konkursów, publikowanie tekstów innych niż reklamowe, usługi rozrywkowe i edukacyjne, świadczone również za pośrednictwem Internetu i komputerowych baz danych, obejmujące: prezentację muzyki na żywo, prezentację nagrań muzycznych, pokazy filmowe, prezentację programów typu talk-show, prezentację programów zarejestrowanych na płytach, taśmach wideo, dyskach kompaktowych, nagrań wideo, filmów, programów telewizyjnych i radiowych, informacja o rozrywce za pośrednictwem Internetu i komputerowych baz danych, usługi klubów nocnych, **42** programowanie komputerowe.

(111) **217859** (220) 2007 08 09 (210) 328689
 (151) 2008 10 29 (441) 2007 11 12
 (732) Piotr Buczek, Warszawa, PL.
 (540)

atmo.

Kolor znaku: pomarańczowy, biały
 (531) 26.4.1, 26.4.18, 26.11.1, 27.5.1, 29.1.12
 (510), (511) **35** usługi sprzedaży narzędzi pneumatycznych, **37** naprawa narzędzi pneumatycznych.

(111) **217860** (220) 2007 08 22 (210) 329175
 (151) 2009 06 24 (441) 2007 11 26
 (732) Mirosław Podeszwik, Świecie, PL.
 (540)

ALLEA FASHION
 studio

Kolor znaku: czerwony, szary

(531) 27.5.1, 29.1.12

(510), (511) **35** usługi reklamowe, usługi promocyjne, usługi w zakresie zarządzania w działalności handlowej, usługi administrowania działalnością handlowej, usługi w zakresie prac biurowych, **39** usługi w zakresie transportu wodnego, usługi w zakresie prowadzenia przystani wodnych, **40** usługi krawieckie, usługi w zakresie obróbki materiałowej, w tym tkanin, futer i skór, **41** usługi w zakresie organizowania i obsługi konferencji oraz zjazdów, usługi w zakresie organizowania przyjęć i imprez rozrywkowych, usługi informacyjne o rekreacji, usługi związane z organizacją wypoczynku, **42** usługi w zakresie projektowania mody, w tym odzieży, obuwia, nakryć głowy i akcesoriów branży odzieżowej, **43** usługi hotelowe, usługi w zakresie rezerwacji noclegów, usługi w zakresie prowadzenia pensjonatów, usługi restauracyjne i barowe, usługi prowadzenia kawiarni, usługi wynajmowania sal na posiedzenia i konferencje, usługi w zakresie przygotowywania dań na zamówienie oraz ich dostawa.

(111) **217861** (220) 2007 08 22 (210) 329176
 (151) 2009 06 24 (441) 2007 11 26
 (732) Mirosław Podeszwik, Świecie, PL.
 (540) ALLEA FASHION STUDIO

(510), (511) **35** usługi reklamowe, usługi promocyjne, usługi w zakresie zarządzania w działalności handlowej, usługi administrowania działalnością handlowej, usługi w zakresie prac biurowych, **39** usługi w zakresie transportu wodnego, usługi w zakresie prowadzenia przystani wodnych, **40** usługi krawieckie, usługi w zakresie obróbki materiałowej, w tym tkanin, futer i skór, **41** usługi w zakresie organizowania i obsługi konferencji oraz zjazdów, usługi w zakresie organizowania przyjęć i imprez rozrywkowych, usługi informacyjne o rekreacji, usługi związane z organizacją wypoczynku, **42** usługi w zakresie projektowania mody, w tym odzieży, obuwia, nakryć głowy i akcesoriów branży odzieżowej, **43** usługi hotelowe, usługi w zakresie rezerwacji noclegów, usługi w zakresie prowadzenia pensjonatów, usługi restauracyjne i barowe, usługi prowadzenia kawiarni, usługi wynajmowania sal na posiedzenia i konferencje, usługi w zakresie przygotowywania dań na zamówienie oraz ich dostawa.

(111) **217862** (220) 2007 10 02 (210) 330897
 (151) 2009 07 10 (441) 2008 01 07
 (732) Cementownia „Warta” S.A., Trębaczew, PL.
 (540)

e-cement
 www.wartasa.com.pl

Kolor znaku: niebieski i odcienie, pomarańczowy i odcienie, czerwony

(531) 27.5.1, 29.1.1, 29.1.4, 29.1.6

(510), (511) **01** cement, preparaty do konserwacji z wyjątkiem farb i olejów, preparaty do nadawania nieprzepuszczalności cementu z wyjątkiem farb, **19** cement jako materiał budowlany, klinkier (kruszywo), kamień, wapień jako materiał budowlany, **39** transport samochodowy, dystrybucja energii.

(111) **217863** (220) 2007 10 02 (210) 330905
 (151) 2009 07 10 (441) 2008 01 07
 (732) BAKALLAND S.A., Warszawa, PL.

(540)

BAKALLAND

Kolor znaku: zielony, biały

(531) 26.4.1, 26.4.2, 27.5.1, 29.1.12

(510), (511) **29** owoce suszone, kandyzowane, lukrowane, konserwowane, sałatki owocowe, kompoty owocowe, chipsy i chrupki owocowe, dżemy, marmolady, galaretki owocowe, przeciery owocowe, rodzynki, orzechy i migdały spreparowane, bakalie i mieszanki bakaliowe, konserwy i marynaty warzywne, sałatki warzywne, warzywa suszone, przeciery warzywne, przetwory warzywne, grzyby konserwowane, oliwki konserwowane, oliwa z oliwek, oleje jadalne, **30** płatki zbożowe śniadaniowe, muesli, mieszanki płatków zbóż i bakalii, batony muesli, batony na bazie płatków zbożowych śniadaniowych, pieczywo z bakaliami, ciasteczka pełnoziarniste, **31** orzeszki arachidowe i pistacjowe, ziarna, pestki, migdały, orzechy w łupinach, orzechy łuskane, mak.

(111) **217864** (220) 2007 10 08 (210) 331125
 (151) 2009 07 14 (441) 2008 01 21
 (732) Biuro Handlowe „GRENO” Ioannis Blatsios, Pietrzykowiec, PL.
 (540) PALAZZIO

(510), (511) **24** wyroby tekstylne zawarte w tej klasie, między innymi bielizna pościelowa, bielizna kąpielowa, bielizna stołowa tekstylna, tekstylia domowe, narzuty, kapy, koce na łóżka, firany, ręczniki, zasłony na okna, wyroby w postaci tkanin: lnianych, bawełnianych, wełnianych i jedwabnych, pokrycia na materace, dzianina, kołdry, haftowane tkaniny pokryte motywami lub rysunkami, **25** odzież, szlafroki, bielizna, dżerseje (ubrania), koszule, trykoty (ubrania), T-shirty, pończochy, rajstopy, nakrycia głowy, wyprawki dziecięce.

(111) **217865** (220) 2007 10 30 (210) 332227
 (151) 2009 07 14 (441) 2008 02 04
 (732) The Lorenz Bahlsen Snack-World Spółka z o.o., Sady k/Poznań, PL.

(540) JEST CRUNCHIPS, JEST IMPREZA

(510), (511) **29** wytłaczane produkty ziemniaczane do celów spożywczych, w tym chrupki i chipsy ziemniaczane oraz paluszki ziemniaczane, rodzynki, suszone, prażone, solone i/lub z przyprawami, orzechy laskowe, orzeszki ziemne, nerkowca, pistacjowe i migdały, suszone owoce, **30** produkty wytłaczane z pszenicy, ryżu i kukurydzy do celów spożywczych, w tym chrupki i chipsy zbożowe, ryż preparowany, prażona kukurydza, wyroby piekarnicze i cukiernicze, w tym paluszki słone, precle, solone, krakersy, biszkopty, ciasta, ciastka, herbatniki, czekolada, wyroby czekoladowe, praliny, słodczyce, cukierki, marcepan, **35** reklama, promocja sprzedaży.

(111) **217866** (220) 2007 11 29 (210) 333464
 (151) 2009 07 09 (441) 2008 03 03
 (732) „Regis” Sp. z o.o., Kraków, PL.
 (540)

smakOVITA

Kolor znaku: żółty, czarny

(531) 5.9.1, 27.5.1, 29.1.12

(510), (511) **01** preparat białkowy pochodzenia zwierzęcego, **16** osłonki z tworzyw sztucznych oraz folie opakowaniowe z tworzyw sztucznych, celulozy i o składzie mieszanym, **29** białka z mleka-kazeiniany i ich pochodne, **30** dodatki funkcjonalne do żywności, w tym: zagęszczające, konserwujące, wiążące wodę, klarujące, katalizujące, smakowo-zapachowe; przyprawy, **35** pośrednictwo handlowe bez kontaktu z towarem w zakresie w/w.

(111) **217867** (220) 2007 11 29 (210) 333480
 (151) 2009 05 19 (441) 2008 03 03
 (732) The Procter & Gamble Company, Cincinnati, US.
 (540) NIE ŁAM SIĘ
 (510), (511) **03** mydła, olejki eteryczne, kosmetyki, lotiony do włosów, preparaty do oczyszczania, pielęgnacji i upiększania skóry, owłosionej skóry głowy i włosów, produkty do układania włosów, preparaty do koloryzowania ton w ton, wybielania, farbowania i koloryzowania włosów.

(111) **217868** (220) 2007 12 03 (210) 333604
 (151) 2009 07 16 (441) 2008 03 17
 (732) Centrum Medyczne TURÓW Spółka z o.o., Bogatynia, PL.
 (540)



Kolor znaku: czerwony, niebieski, czarny

(531) 24.13.1, 26.2.7, 27.5.1, 29.1.13
 (510), (511) **35** badanie rynku i opinii publicznej, sprzedaż detaliczna wyrobów farmaceutycznych i medycznych, kosmetyków i artykułów toaletowych, **36** wynajem nieruchomości, **44** praktyka lekarska, stomatologia, usługi pielęgniarskie, położnych, rehabilitacja, usługi medyczne, fizjoterapeutyczne, działalność związana z ochroną życia ludzkiego gdzie indziej niesklasyfikowana, działalność psychologiczna i psychoterapeutyczna.

(111) **217869** (220) 2007 12 05 (210) 333703
 (151) 2009 04 17 (441) 2008 03 17
 (732) Przedsiębiorstwo Produkcyjno-Usługowo-Handlowe „JUKA-MET” Export-Import Jerzy i Kazimierz Kubica Spółka Jawna, Rybarzowice, PL.
 (540)



Kolor znaku: niebieski i odcienie, biały

(531) 27.5.1, 29.1.12
 (510), (511) **40** usługi w zakresie obróbki metali.

(111) **217870** (220) 2007 12 05 (210) 333733
 (151) 2009 04 27 (441) 2008 03 17
 (732) INOX DESIGN POLSKA Spółka z o.o., Poznań, PL.
 (540)



(531) 26.3.23, 26.13.25, 27.5.1
 (510), (511) **06** elementy złączne, złączki rur, złączki metalowe do rur, kątowniki stalowe, opaski zaciskowe metalowe do łączenia rur, kształtki metalowe, nakrętki metalowe, nakładki, kołnierze metalowe, pierścienie, zaciski, kule stalowe, liny stalowe, liny metalowe, rury stalowe, profile stalowe, balustrady metalowe, schody metalowe, słupy metalowe, belki metalowe, płaskowniki, uchwyty do mocowania drzwi, uchwyty do mocowania tafli szklanych i okien, bramy metalowe, konstrukcje metalowe, **37** instalowanie konstrukcji metalowych, instalowanie, wykonywanie robót budowlanych w zakresie wznoszenia konstrukcji stalowych i metalowych, instalowanie, naprawa i konserwacja instalacji przemysłowych, **40** obróbka elementów metalowych, hurtownie, platerowanie, powlekanie, odlewanie metali, kształtowanie, frezowanie, gwintowanie, cięcie, galwanizacja, galwanotechnika, cynowanie, chromowanie.

(111) **217871** (220) 2007 12 07 (210) 333808
 (151) 2009 04 28 (441) 2008 03 17
 (732) „Centrum Wina-Dystrybucja” Spółka z ograniczoną odpowiedzialnością, Warszawa, PL.
 (540)



Kolor znaku: czerwony, biały
 (531) 19.7.1, 26.4.3, 27.5.1, 29.1.12
 (510), (511) **33** napoje alkoholowe, wina, wódki, likiery.

(111) **217872** (220) 2007 12 07 (210) 333809
 (151) 2009 04 28 (441) 2008 03 17
 (732) „Centrum Wina-Dystrybucja” Spółka z ograniczoną odpowiedzialnością, Warszawa, PL.
 (540)



Kolor znaku: czerwony
 (531) 26.11.1, 27.5.1, 29.1.1
 (510), (511) **33** napoje alkoholowe, wina, wódki, likiery.

(111) **217873** (220) 2007 12 11 (210) 333918
 (151) 2009 06 03 (441) 2008 03 17
 (732) ORDOM R. Karasiński i Wspólnicy Sp. Jawna, Łódź, PL.
 (540) ORDOM
 (510), (511) **35** zgromadzenie towarów celem swobodnego wyboru dla kupujących w sklepach z meblami, artykułami oświetleniowymi oraz gospodarstwa domowego.

(111) **217874** (220) 2007 12 12 (210) 333985
 (151) 2009 06 08 (441) 2008 03 17
 (732) JUTRZENKA COLIAN Spółka z ograniczoną odpowiedzialnością, Opatówek, PL.
 (540)



(531) 26.13.25, 27.5.1
 (510), (511) **29** warzywa (konserwowane, suszone lub gotowane) i ich mieszanki, koncentraty spożywcze na bazie warzyw suszonych jako dodatki do sosów, zup i potraw kulinarnych, grzyby (konserwowane, suszone lub gotowane), mięso i jego przetwory, drób, dziczyzna, ryby i owoce morza, wszystkie te produkty również w formie ekstraktów, zupy, galarety, pasty (do kanapek) zawarte w tej klasie, konserwy zawarte w tej klasie, dania gotowe, mrożone lub odwodnione zawarte w tej klasie, ser, preparaty sojowe, oleje spożywcze i tłuszcze, preparaty proteinowe, kiełbasy, wędliny, koncentraty zawarte w tej klasie, rosół, kostki bulionowe, bulion, składniki do sporządzania zup, zioła suszone zawarte w tej klasie, marynaty warzywne, żelatyna spożywcza, galaretki jadalne, **30** kawa, herbata, wyroby cukiernicze, wyroby piekarnicze, słodczyce, wafle, batony, czekolady, cukierki, czekoladki, żelki, żelki z nadzieniem, gumy do żucia, galaretki i galaretki nadziewane (słodczyce), ciastka, lody, płatki śniadaniowe, muesli, płatki zbożowe, preparaty z kaszy, makarony w tym pasta, produkty żywnościowe na bazie ryżu, mąki lub kaszy, w formie gotowych dań, pizze, kanapki, sosy, sos sojowy, ketchup, aromaty zawarte w tej klasie lub przyprawy do jedzenia, pieprz spożywczy, panierki, składniki do panierowania mięsa i ryb zawarte w tej klasie, panierki do ryb, sosy sałatkowe, majonez, musztarda, ocet, goździki, sól do konserwowania żywności, dodatki smakowe do potraw zawarte w tej klasie, esencje do artykułów żywnościowych z wyjątkiem esencji eterycznych i olejków esencyjnych, **32** napoje bezalkoholowe, piwo, napoje niegazowane, musujące lub gazowane, wody mineralne, wody stołowe, wody źródlane, napoje bezalkoholowe aromatyzowane,

napoje bezalkoholowe o smaku owocowym i na bazie owoców, soki owocowe i warzywne, nektary, lemoniady, napoje na bazie słodcu, napoje izotoniczne, napoje energetyzujące, syropy, ekstrakty i esencje oraz inne preparaty do produkcji napojów bezalkoholowych, **36** wynajem zawarty w tej klasie, wynajmowanie mieszkań i pomieszczeń biurowych, pośrednictwo w sprawach majątku nieruchomego, zarządzanie majątkiem nieruchomym, administrowanie majątkiem nieruchomym, usługi finansowe, **37** usługi budowlane.

(111) **217875** (220) 2007 12 13 (210) 333987
 (151) 2009 04 03 (441) 2008 03 17
 (732) Biuro Turystyki Związku Nauczycielstwa Polskiego
 LOGOSTOUR Spółka z o.o., Warszawa, PL.
 (540)



Kolor znaku: żółty, pomarańczowy, czerwony, granatowy, brązowy

(531) 2.1.4, 3.7.19, 26.1.1, 27.5.1, 29.1.15
 (510), (511) **39** usługi biur podróży, usługi biur turystycznych, pośrednictwo w zawieraniu umów o świadczenie usług turystycznych, usługi turystyczne, usługi w zakresie planowania podróży, organizowanie podróży, organizowanie wycieczek, organizowanie pielgrzymek, organizowanie zwiedzania, pilotowanie grup wycieczkowych, przewodnictwo wycieczek, usługi informacji o transporcie, rezerwacje miejsc w podróży, pośrednictwo w sprzedaży biletów, usługi w zakresie przewozu osób i rzeczy, wynajmowanie pojazdów, **41** usługi wydawnicze, usługi oświatowe i szkoleniowe, organizacja i obsługa konferencji i seminariów, organizacja i obsługa imprez kulturalnych, usługi związane z organizacją wypoczynku, usługi związane z organizacją rozrywki, **43** usługi hoteli i pensjonatów, rezerwacje w hotelach i innych miejscach zakwaterowania, usługi kempingów, domów turystycznych, domów wypoczynkowych, usługi gastronomiczne, usługi barów, kawiarni, restauracji.

(111) **217876** (220) 2007 12 13 (210) 334016
 (151) 2009 04 21 (441) 2008 03 17
 (732) BDK Volta Beata Dębowska, Warszawa, PL.
 (540)



Kolor znaku: bordowy, czarny

(531) 26.11.3, 26.11.13, 27.5.1, 29.1.12
 (510), (511) **35** gromadzenie i udostępnianie klientom produktów kosmetycznych, środków perfumeryjnych, artykułów do pielęgnacji twarzy i ciała, wyrobów farmaceutycznych, medycznych i ortopedycznych, produktów toaletowych, wyposażenia salonów kosmetycznych, fryzjerskich i solariów oraz urządzeń i przyborów kosmetycznych w celu ich obejrzenia, zapoznania się z ich właściwościami i nabycia w hurtowniach, sklepach, salonach oraz za pośrednictwem Internetu (sprzedaż on-line), sprzedaż wysyłkowa i katalogowa wyżej wymienionych towarów, prowadzenie pokazów w celach reklamowych i handlowych w zakresie sposobów używania i stosowania wyżej wymienionych towarów, **41** prowadzenie szkoleń z zakresu funkcji, działania i obsługi maszyn, urządzeń i sprzętu kosmetycznego, fizjoterapeutycznego oraz elementów wyposażenia salonów kosmetycznych i fryzjerskich, **44** usługi kosmetyczne i fryzjerskie, salony piękności, salony fryzjerskie, usługi w zakresie ochrony urody i zdrowia, masaże lecznicze, relaksujące i pielęgnacyjne, solarium, sauna, usługi w zakresie medycyny estetycznej, zabiegi chirurgii plastycznej, usługi w zakresie indywidualnej stylizacji wyglądu, doradztwo

w zakresie wizażu, farmy piękności, sanatoria, usługi dotleniające, studia pielęgnacji i zdobienia paznokci, zabiegi pielęgnacyjne i regenerujące twarzy i ciała, zabiegi wyszczuplające, odmładzanie skóry, przeciwdziałanie cellulitowi, odnowa biologiczna, badanie i diagnozowanie stanu skóry i włosów, doradztwo w zakresie pielęgnacji zdrowia i urody oraz stosowania kosmetyków i zabiegów pielęgnacyjno-upiększających, konsultacje dietetyczne, usługi z zakresu fizjoterapii.

(111) **217877** (220) 2007 12 13 (210) 334023
 (151) 2009 04 21 (441) 2008 03 17
 (732) Polska Telefonia Cyfrowa Spółka z o.o., Warszawa, PL.

(540) Music Starter
 (510), (511) **09** aparaty telefoniczne, przewody, słuchawki telefoniczne, telefony komórkowe, zestawy głośno mówiące, anteny, baterie do tych telefonów, ładowarki, obudowy kolorowe, zestawy słuchawkowe, karty PCMCIA, obudowy, uchwyty i pokrowce do telefonów komórkowych, karty telefoniczne do automatów, karty telefoniczne do telefonów komórkowych, karty sim, urządzenia do przetwarzania informacji, współpracujące z komputerami w zakresie przekazywania informacji i obrazu, czyste i zapisane magnetyczne nośniki danych, audio i video, **35** usługi w zakresie reklamy: organizacja kampanii reklamowych, wynajem i sprzedaż miejsca i czasu na reklamy, usługi w zakresie dystrybucji i doręczania prospektów reklamowych, ofert sprzedaży i próbek reklamowych, również za pośrednictwem sieci teleinformatycznych-internetu, pośrednictwo w sprzedaży towarów za pośrednictwem internetu, usługi rejestrowania, kompilacji, systematyzacji pisemnych informacji i ich przekazywanie za pośrednictwem sieci telefonicznych, internetu, dostarczanie pakietów informacji, tekstów reklamowych dostosowanych do indywidualnych wymagań odbiorcy, usługi informacji o działalności gospodarczej i handlowej, udzielanie informacji telefonicznych w zakresie rozrywki, turystyki, organizacji podróży i oferowanie sprzedaży usług w tym zakresie, usługi świadczone w systemie on-line w zakresie kupna i sprzedaży, sprzedaży aukcyjnej i promocyjnej towarów i usług, usługi w zakresie umożliwiania wymiany informacji i konwersacji w czasie realnym za pośrednictwem sieci teleinformatycznych internet i telefonów komórkowych, **36** usługi w zakresie pośrednictwa w zawieraniu umów ubezpieczeniowych, umów kredytowych za pośrednictwem telefonu i sieci teleinformatycznych internet, sprawdzanie stanu konta za pośrednictwem telefonu i sieci teleinformatycznych internet, umożliwienia dokonywania płatności za pośrednictwem telefonu i internetu, obsługa kart kredytowych za pośrednictwem telefonu i internetu, **38** usługi świadczone przez operatora sieci telefonii komórkowej w zakresie obsługi połączeń abonentów telefonii komórkowej, usługi przekazywania głosu i obrazu w systemie przekazu fonicznego i cyfrowego, usługi teleksowe i telefaksowe, usługi w zakresie zbierania i przekazywania informacji, przesyłanie informacji tekstowej i obrazowej za pośrednictwem komputerów i sieci informatycznych, przekazywanie danych przy pomocy terminali komputerowych, przesyłanie wiadomości, danych, głosu i obrazu za pomocą przekazu satelitarnego, usługi przekazywania poczty elektronicznej za pośrednictwem sieci telefonii komórkowej i telefonów komórkowych, udostępnianie połączeń z sieciami informatycznymi, wypożyczanie urządzeń służących do przekazywania głosu, obrazu i danych za pomocą telefonii analogowej, cyfrowej, satelitarnej, udostępnianie stron internetowych za pośrednictwem telefonii komórkowej bezpośrednio na wyświetlaczu aparatu telefonicznego, usługi w zakresie umożliwiania wymiany informacji i konwersacji w czasie realnym za pośrednictwem sieci teleinformatycznych internet i telefonów komórkowych, zbieranie i przekazywanie informacji, przekazywanie informacji lokalnej dotyczącej obszaru na którym znajduje się odbiorca zgodnie z indywidualnymi wymaganiami, **41** usługi nauczania i rozrywki prowadzone za pośrednictwem sieci teleinformatycznych internet i telefonów komórkowych, organizowanie konkursów edukacyjnych i rozrywkowych, organizacja gier rozrywkowych, przeprowadzanie plebiscytów.

(111) **217878** (220) 2007 12 13 (210) 334027
 (151) 2009 04 23 (441) 2008 03 17
 (732) ITI Neovision Spółka z ograniczoną odpowiedzialnością,
 Warszawa, PL.

(540) Liga mistrzów słowa
 (510), (511) **03** kosmetyki, wyroby perfumeryjne, środki myjące, czyszczące i piorące, **09** programy telewizyjne, filmy, audycje radio-
 we, nagrania dźwięku, obrazu i filmowe utrwalone w formie zapisanej taśmy filmowej, taśmy video, taśmy magnetycznej, dysków optycznych, w formacie mp3, w wersji przystosowanej do odtwarzania w komputerach multimedialnych, w odtwarzaczach CD, DVD, zapisane nośniki obrazu i dźwięku, gry komputerowe, interaktywne gry komputerowe, urządzenia do nagrywania, zapisywania, odtwarzania i reprodukcji dźwięku, obrazu, informacji i zapisu filmowego w formie analogowej i cyfrowej, elektryczna i elektroniczna aparatura służąca do odbioru przekazu satelitarne, naziemnego, kablowego i światłowodowego, nadajniki sygnału satelitarnej, kablowego i satelitarne, odbiorniki telewizyjne i radiowe, odbiorniki telewizyjne i radiowe z wbudowanym dekoderny sygnału, urządzenia do odcodowywania zakodowanego sygnału zawierające zestaw do odbioru telewizji, zestawy aparaturowe zawierające dekodery i interaktywną przeglądarkę kanałów telewizji satelitarnej, zestawy aparaturowe zawierające dekodery i nagrywarke do zapisywania programów telewizyjnych i dźwiękowych-rejestracja dźwięku i obrazu na wbudowanym dysku twardym PVR umożliwiającą wybór zapisywanych programów (personal video recorder-osobisty rejestrator obrazu), komputery, programy komputerowe, programy komputerowe umożliwiające użytkownikom telewizji oglądanie i zakup towarów, za pośrednictwem cyfrowych kanałów telewizyjnych, programy do prowadzenia gier komputerowych, konkursów przystosowane do użycia z odbiornikiem telewizyjnym jako ekranem komputerowym, programy komputerowe do obsługi interaktywnej telewizji, urządzenia do zapisu audio i video w postaci skompresowanej, anteny radiowe i telewizyjne, urządzenia do zapisywania, zapamiętywania i odtwarzania obrazów, dźwięków i zapisu wideo w postaci plików mp3, aparaty telefoniczne, **16** papier, karton i wyroby z tych materiałów nie ujęte w innych klasach, druki akcydensowe, kalendarze, foldery, prospekty, afisze, plakaty, fotografie, nalepki, publikacje drukowane, czasopisma, książki, broszury, materiały piśmienne, papeteria, torby do pakowania z papieru i tworzyw sztucznych, materiały szkoleniowe i instruktażowe (z wyjątkiem aparatów), **25** odzież, odzież sportowa, obuwie, nakrycia głowy, **28** gry, zabawki i sprzęt sportowy ujęte w tej klasie, **35** usługi w zakresie reklamy: organizacja i prowadzenie kampanii reklamowych, wynajem i sprzedaż miejsca i czasu na cele reklamowe w środkach masowego przekazu, usługi produkcji audycji i filmów reklamowych dla radio, telewizji, filmu, Internetu, usługi w zakresie dystrybucji i doręczenia prospektów i próbek reklamowych, organizacji pokazów i wystaw, usługi badania opinii publicznej, badania rynku mediów i reklamy, usługi prowadzenia sklepu i hurtowni wielobranżowej, usługi sprzedaży odzieży, obuwia, wyrobów papierniczych, kosmetyków, chemii gospodarczej, książek, czasopism, gazet, sprzętów gospodarstwa domowego, mebli, wyposażenia wnętrz, usługi prowadzenia sklepu i hurtowni wielobranżowej, usługi sprzedaży odzieży, obuwia, wyrobów papierniczych, kosmetyków, chemii gospodarczej, książek, czasopism, gazet, sprzętów gospodarstwa domowego, mebli, wyposażenia wnętrz za pośrednictwem Internetu (sklep internetowy), usługi prowadzenia sprzedaży niżej wymienionych towarów z naniesionym logo jako elementem reklamowo-ozdobnym: apaszkki jedwabne, baloniki, bandanki, banery, bezrękawniki, bloczki post-it, bluzy, bombki, breloczki, chorągiewki, czapki, daszki, długopisy, elektroniczne urządzenia do tłumaczeń językowych, elektroniczne urządzenia ze słownikiem, etui skórzane na długopisy, etui skórzane na wizytówki, flagi, galanteria odzieżowa damska i męska, galanteria skórzana, galanteria papierowa, kalendarze, kalkulatory, kapelusze, karafki, konstrukcje dmuchane i balony, kosmetyczki, kosmetyki, koszulki polo, krawaty, koszulka, kubki, kurtki, latawce, maskotki, materiały biurowe i szkolne, pudełka, naklejki i nalepki, notesy, obrusy, odtwarzacze płyt kompaktowych i kaset, ołówki, opakowania na napoje, organizery, otwieracze do butelek, pałeczki chińskie, papiery pakowe, parasole, parasolki, parawany, para jedwabne, piłki, piórniki, plecaki, podkładki pod kubki, kieliszki i szklanki, podkładki pod mysz, pokrowce na telefony, portfele, postery, radioodbiorniki, rękawiczki, ręczniki, sakwy rowerowe, sakwy podróżne, samochodowe osłony przeciwsłoneczne, siatki, skrobaczki do szyby, stodoły, standy, stroje dla personelu, szale, szaliki, teczki skórzane, termocze, torby i torebki, torciki, trąbki, T-shirty, wizytowniki, wody perfumowane i perfumy, worki żeglarskie, wyroby ze szkła i porcelany, zabawki, zegary ściennie, zegarki, znaczki z logo, **36** usługi w zakresie pośrednictwa w zawieraniu

umów ubezpieczeniowych, umów kredytowych za pośrednictwem telewizji interaktywnej i sieci teleinformatycznych Internet, sprawdzenie stanu konta za pośrednictwem telewizji interaktywnej i sieci teleinformatycznych Internet, umożliwienia dokonywania płatności za pośrednictwem telewizji interaktywnej i Internetu, obsługa kart kredytowych za pośrednictwem telewizji interaktywnej i Internetu, **37** usługi w zakresie: instalacji, obsługi i napraw systemów przekazywania dźwięku i obrazu w systemie łączności radiofonicznej, telewizyjnej, kablowej, światłowodowej, satelitarnej i naziemnej w systemie cyfrowym i analogowym, instalacji i naprawy urządzeń do odbioru sygnału telewizyjnego, radiowego, instalacja anten zbiorczych indywidualnych do odbioru tego sygnału, instalacja i naprawa sprzętu do odcodowywania sygnału, **38** usługi telekomunikacyjne, usługi agencji informacyjnej: zbieranie i rozpowszechnianie informacji, usługi rozpowszechniania programów telewizyjnych, reportaży, filmów dokumentalnych i fabularnych, widowisk rozrywkowych i sportowych oraz audycji z interaktywnym udziałem widzów, usługi: emisji telewizyjnej i radiowej, obsługi przekazu dźwięku i obrazu, obsługi przekazu cyfrowego, organizowania systemów transmisyjnych dźwięku, obrazu i sygnału cyfrowego, rozpowszechniania programów i informacji za pośrednictwem sieci informatycznych-Internetu, usługi komunikacyjne za pośrednictwem przekazu satelitarne, naziemnego kablowego i światłowodowego, usługi telekomunikacyjne spersonalizowane-zakres dostępu do treści informacyjnych i usług indywidualnie określonych dla każdego abonenta z możliwością wykorzystania przesyłania informacji od abonenta do operatora w celu wyboru usług, uczestniczenia w grach, konkursach, głosowaniach i dokonywania zakupów z jednoczesnym przekazywaniem informacji od i do klienta, usługi telekomunikacyjne przeznaczone do obsługi sprzedaży detalicznej towarów poprzez bezpośrednią komunikację z klientem, usługi przekazu telewizyjnego łącznie z umożliwianiem wyboru spośród wielu programów i inteligentnej automatycznej selekcji programów które mają być nagrywane, usługi emisji i transmisji telewizji interaktywnej, interaktywnej rozrywki i konkursów, usługi dostarczania informacji on-line z komputerowych baz danych, umożliwianie dostępu do stron WWW za pośrednictwem przekazu telewizyjnego poprzez interaktywny portal telewizyjny, udzielanie informacji i usługi konsultacyjne dotyczące wyżej wymienionych usług, dostarczanie dostępu do Internetu, wynajem miejsca na strony WWW, usługi poczty elektronicznej, dostarczanie dostępu do stron mp3 w Internecie, dostarczanie dostępu do zasobów muzycznych, filmowych i zbiorów obrazów w sieci internetowej, wynajem urządzeń do odbioru i nadawania sygnału telewizyjnego i radiowego, odbiorników radiowych i telewizyjnych, urządzeń do kodowania i dekodowania sygnału cyfrowego i analogowego, zapewnienie dostępu do sieci LAN-przesyłanie danych z i do sieci lokalnej (local area network) jak również umożliwianie dostępu do Internetu za pośrednictwem tej sieci, **41** usługi rozrywki i nauczania: organizacja rozrywkowych widowisk telewizyjnych, audycji radiowych, produkcja filmów dokumentalnych, reportaży, programów telewizyjnych, organizacji teleturniejów i konkursów, organizacja audycji z interaktywnym udziałem widzów, dostarczanie rozrywki i usług edukacyjnych za pośrednictwem radio, telewizji, Internetu, dostęp do tych usług edukacyjnych i rozrywkowych w systemie on-line, w systemie telewizji interaktywnej, usługi wynajmowania sprzętu do nagrywania, odtwarzania dźwięku i obrazu, dostarczanie informacji o rozrywce, edukacji, programach radiowych i telewizyjnych, imprezach sportowych, usługi automatycznego zapisywania programów telewizyjnych zgodnie z preferencjami odbiorców i następnie odtwarzanie ich w czasie wybranym przez odbiorcę, usługi dostarczania muzyki, video, dźwięku i obrazu w postaci plików mp3 ze stron WWW poprzez Internet, usługi wynajmowania studia nagraniowego, filmowego, organizacji i produkcji nagrań filmowych, dźwiękowych, usługi organizacji imprez artystycznych, estradowych, sportowych, rekreacyjnych, usługi wydawnicze: publikowanie książek i innych materiałów drukowanych, publikowanie książek, magazynów, czasopism, gazet w formie elektronicznej, udostępnianie ich w sieci internetowej, usługi obsługi technicznej i organizacyjnej produkcji telewizyjnej i filmowej, **42** opracowywanie i wdrażanie programów komputerowych, wykonywanie opinii i badań w dziedzinie środków komunikacji publicznej, multimedialnej, prognozy pogody, **45** usługi administrowania prawami własności intelektualnej, udzielania licencji i pośrednictwa w obrocie prawami własności intelektualnej.

(111) **217879**

(220) 2007 12 13

(210) 334028

(151) 2009 04 23

(441) 2008 03 17

(732) ITI Neovision Spółka z ograniczoną odpowiedzialnością, Warszawa, PL.

(540) SHOWMAJ

(510), (511) **03** kosmetyki, wyroby perfumeryjne, środki myjące, czyszczące i piorące, **09** programy telewizyjne, filmy, audycje radiowe, nagrania dźwięku, obrazu i filmowe utwalone w formie zapisanej taśmy filmowej, taśmy video, taśmy magnetycznej, dysków optycznych, w formacie mp3, w wersji przystosowanej do odtwarzania w komputerach multimedialnych, w odtwarzaczach CD, DVD, zapisane nośniki obrazu i dźwięku, gry komputerowe, interaktywne gry komputerowe, urządzenia do nagrywania, zapisywania, odtwarzania i reprodukcji dźwięku, obrazu, informacji i zapisu filmowego w formie analogowej i cyfrowej, elektryczna i elektroniczna aparatura służąca do odbioru przekazu satelitarne, naziemnego, kablowego i światłowodowego, nadajniki sygnału naziemnego, kablowego i satelitarne, odbiorniki telewizyjne i radiowe, odbiorniki telewizyjne i radiowe z wbudowanym dekoderek sygnału, urządzenia do odtwarzania zakodowanego sygnału zawierające zestaw do odbioru telewizji, zestawy aparaturowe zawierające dekoderek i interaktywną przeglądarkę kanałów telewizji satelitarnej, zestawy aparaturowe zawierające dekoderek i nagrywarkę do zapisywania programów telewizyjnych i dźwiękowych-rejestracja dźwięku i obrazu na wbudowanym dysku twardym PVR umożliwiającą wybór zapisywanych programów (personal video recorder-osebisty rejestrator obrazu), komputery, programy komputerowe, programy komputerowe umożliwiające użytkownikom telewizji oglądanie i zakup towarów, za pośrednictwem cyfrowych kanałów telewizyjnych, programy do prowadzenia gier komputerowych, konkursów przystosowane do użycia z odbiornikiem telewizyjnym jako ekranem komputerowym, programy komputerowe do obsługi interaktywnej telewizji, urządzenia do zapisu audio i video w postaci skompresowanej, anteny radiowe i telewizyjne, urządzenia do zapisywania, zapamiętywania i odtwarzania obrazów, dźwięków i zapisu wideo w postaci plików mp3, aparaty telefoniczne, **16** papier, karton i wyroby z tych materiałów nie ujęte w innych klasach, druki akcydensowe, kalendarze, foldery, prospekty, afisze, plakaty, fotografie, nalepki, publikacje drukowane, czasopisma, książki, broszury, materiały piśmienne, papeterie, torby do pakowania z papieru i tworzyw sztucznych, materiały szkoleniowe i instruktażowe (z wyjątkiem aparatów), **25** odzież, odzież sportowa, obuwie, nakrycia głowy, **28** gry, zabawki i sprzęt sportowy ujęte w tej klasie, **35** usługi w zakresie reklamy: organizacja i prowadzenie kampanii reklamowych, wynajem i sprzedaż miejsca i czasu na cele reklamowe w środkach masowego przekazu, usługi produkcji audycji i filmów reklamowych dla radia, telewizji, filmu, Internetu, usługi w zakresie dystrybucji i doręczania prospektów i próbek reklamowych, organizacji pokazów i wystaw, usługi badania opinii publicznej, badania rynku mediów i reklamy, usługi prowadzenia sklepu i hurtowni wielobranżowej, usługi sprzedaży odzieży, obuwia, wyrobów papierniczych, kosmetyków, chemii gospodarczej, książek, czasopism, gazet, sprzętów gospodarstwa domowego, mebli, wyposażenia wnętrz, usługi prowadzenia sklepu i hurtowni wielobranżowej, usługi sprzedaży odzieży, obuwia, wyrobów papierniczych, kosmetyków, chemii gospodarczej, książek, czasopism, gazet, sprzętów gospodarstwa domowego, mebli, wyposażenia wnętrz za pośrednictwem Internetu (sklep internetowy), usługi prowadzenia sprzedaży niżej wymienionych towarów z naniesionym logo jako elementem reklamowo-ozdobnym: apaszkki jedwabne, baloniki, bandanki, banery, bezrękawniki, bloczki post-it, bluzy, bombki, breloczki, chorągiewki, czapki, daszki, długopisy, elektroniczne urządzenia do tłumaczeń językowych, elektroniczne urządzenia ze słownikiem, etui skórzane na długopisy, etui skórzane na wizytówki, flagi, galanteria odzieżowa damska i męska, galanteria skórzana, galanteria papierowa, kalendarze, kalkulatory, kapelusze, karafki, konstrukcja dmuchana i balony, kosmetyczki, kosmetyki, koszulki polo, krawaty, krzeselka, kubki, kurtki, latawce, maskotki, materiały biurowe i szkolne, pudełka, nalepki i nalepki, notesy, obrusy, odtwarzacze płyt kompaktowych i kaset, ołówki, opakowania na napoje, organizery, otwieracze do butelek, pałeczki chińskie, papiery pakowe, parasole, parasolki, parawany, para jedwabne, piłki, piórniki, plecaki, podkładki pod kubki, kieliszki i szklanki, podkładki pod mysz, pokrowce na telefony, portfele, postery, radioodbiorniki, rękawiczki, ręczniki, sakwy rowerowe, sakwy podróżne, samochodowe osłony przeciwsłoneczne, siatki, skrobaczki do szyby, słodycze, standy, stroje dla personelu, szale, szaliki, teczki skórzane, termosy, torby i torebki, torciki, trąbki, T-shirty, wizytowniki, wody perfumowane i perfumy, worki żeglarskie,

wyroby ze szkła i porcelany, zabawki, zegary ściennie, zegarki, znaczki z logo, **36** usługi w zakresie pośrednictwa w zawieraniu umów ubezpieczeniowych, umów kredytowych za pośrednictwem telewizji interaktywnej i sieci teleinformatycznych Internet, sprawdzanie stanu konta za pośrednictwem telewizji interaktywnej i sieci teleinformatycznych Internet, umożliwienia dokonywania płatności za pośrednictwem telewizji interaktywnej i Internetu, obsługa kart kredytowych za pośrednictwem telewizji interaktywnej i Internetu, **37** usługi w zakresie: instalacji, obsługi i napraw systemów przekazywania dźwięku i obrazu w systemie łączności radiofonicznej, telewizyjnej, kablowej, światłowodowej, satelitarnej i naziemnej w systemie cyfrowym i analogowym, instalacji i naprawy urządzeń do odbioru sygnału telewizyjnego, radiowego, instalacja anten zbiorczych indywidualnych do odbioru tego sygnału, instalacja i naprawa sprzętu do odkodowywania sygnału, **38** usługi telekomunikacyjne, usługi agencji informacyjnej: zbieranie i rozpowszechnianie informacji, usługi rozpowszechniania programów telewizyjnych, reportaży, filmów dokumentalnych i fabularnych, widowisk rozrywkowych i sportowych oraz audycji z interaktywnym udziałem widzów, usługi: emisji telewizyjnej i radiowej, obsługi przekazu dźwięku i obrazu, obsługi przekazu cyfrowego, organizowania systemów transmisyjnych dźwięku, obrazu i sygnału cyfrowego, rozpowszechniania programów i informacji za pośrednictwem sieci informatycznych-Internetu, usługi komunikacyjne za pośrednictwem przekazu satelitarne, naziemnego kablowego i światłowodowego, usługi telekomunikacyjne spersonalizowane-zakres dostępu do treści informacyjnych i usług indywidualnie określonych dla każdego abonenta z możliwością wykorzystania przesyłania informacji od abonenta do operatora w celu wyboru usług, uczestniczenia w grach, konkursach, głosowaniach i dokonywania zakupów z jednoczesnym przekazywaniem informacji od i do klienta, usługi telekomunikacyjne przeznaczone do obsługi sprzedaży detalicznej towarów poprzez bezpośrednią komunikację z klientem, usługi przekazu telewizyjnego łącznie z umożliwianiem wyboru spośród wielu programów i inteligentnej automatycznej selekcji programów które mają być nagrywane, usługi emisji i transmisji telewizji interaktywnej, interaktywnej rozrywki i konkursów, usługi dostarczania informacji on-line z komputerowych baz danych, umożliwianie dostępu do stron WWW za pośrednictwem przekazu telewizyjnego poprzez interaktywny portal telewizyjny, udzielanie informacji i usługi konsultacyjne dotyczące wyżej wymienionych usług, dostarczanie dostępu do Internetu, wynajem miejsca na strony WWW, usługi poczty elektronicznej, dostarczanie dostępu do stron mp3 w Internecie, dostarczanie dostępu do zasobów muzycznych, filmowych i zbiorów obrazów w sieci internetowej, wynajem urządzeń do odbioru i nadawania sygnału telewizyjnego i radiowego, odbiorników radiowych i telewizyjnych, urządzeń do kodowania i dekodowania sygnału cyfrowego i analogowego, zapewnienie dostępu do sieci LAN-przesyłanie danych z i do sieci lokalnej (local area network) jak również umożliwianie dostępu do Internetu za pośrednictwem tej sieci, **41** usługi rozrywki i nauczania: organizacja rozrywkowych widowisk telewizyjnych, audycji radiowych, produkcja filmów dokumentalnych, reportaży, programów telewizyjnych, organizacji teleturniejów i konkursów, organizacja audycji z interaktywnym udziałem widzów, dostarczanie rozrywki i usług edukacyjnych za pośrednictwem radia, telewizji, Internetu, dostęp do tych usług edukacyjnych i rozrywkowych w systemie on-line, w systemie telewizji interaktywnej, usługi wynajmowania sprzętu do nagrywania, odtwarzania dźwięku i obrazu, dostarczanie informacji o rozrywce, edukacji, programach radiowych i telewizyjnych, imprezach sportowych, usługi automatycznego zapisywania programów telewizyjnych zgodnie z preferencjami odbiorców i następnie odtwarzanie ich w czasie wybranym przez odbiorcę, usługi dostarczania muzyki, video, dźwięku i obrazu w postaci plików mp3 ze stron WWW poprzez Internet, usługi wynajmowania studia nagraniowego, filmowego, organizacji i produkcji nagrań filmowych, dźwiękowych, usługi organizacji imprez artystycznych, estradowych, sportowych, rekreacyjnych, usługi wydawnicze: publikowanie książek i innych materiałów drukowanych, publikowanie książek, magazynów, czasopism, gazet w formie elektronicznej, udostępnianie ich w sieci internetowej, usługi obsługi technicznej i organizacyjnej produkcji telewizyjnej i filmowej, **42** opracowywanie i wdrażanie programów komputerowych, wykonywanie opinii i badań w dziedzinie środków komunikacji publicznej, multimedialnej, prognozy pogody, **45** usługi administrowania prawami własności intelektualnej, udzielania licencji i pośrednictwa w obrocie prawami własności intelektualnej.

(111) **217880** (220) 2007 12 14 (210) 334039
 (151) 2009 04 21 (441) 2008 03 17
 (732) JANTOŃ Spółka Akcyjna Spółka Komandytowa, Dobroń, PL.
 (540)

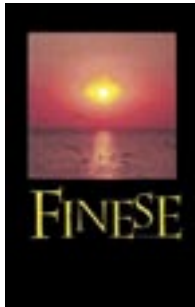

Kolor znaku: czarny, biały, żółty i odcienie, oranżowy i odcienie, brunatny i odcienie

(531) 1.3.1, 3.7.9, 6.3.1, 26.4.1, 27.5.1, 29.1.15
 (510), (511) **33** napoje alkoholowe, zwłaszcza wina i wyroby winiarskie.

(111) **217881** (220) 2007 12 14 (210) 334040
 (151) 2009 04 21 (441) 2008 03 17
 (732) JANTOŃ Spółka Akcyjna Spółka Komandytowa, Dobroń, PL.
 (540)



Kolor znaku: biały, żółty i odcienie, oranżowy i odcienie, czarny

(531) 1.15.3, 27.5.1, 29.1.14
 (510), (511) **33** napoje alkoholowe, wyroby winiarskie, wódki, napoje spirytusowe, ewentualnie o smaku owocowym.

(111) **217882** (220) 2007 12 14 (210) 334052
 (151) 2009 04 28 (441) 2008 03 17
 (732) TELEWIZJA POLSKA Spółka Akcyjna, Warszawa, PL.
 (540) Notacje

(510), (511) **09** nośniki do rejestracji dźwięku i danych, płyty, dyski z nagraniami, automaty sprzedające przez wrzucenie monety, sprzęt przetwarzający dane i komputery, audiowizualne urządzenia do nauki, urządzenia do transmisji multimedialnych, karty magnetyczne, pióra elektroniczne, suflery telewizyjne, programy komputerowe, telewizyjne, audycje, filmy i reportaże utrwalane w formie multimedialnej, gry telewizyjne i komputerowe, **16** wydawnictwa, czasopiśma, książki, albumy, broszury, periodyki i publikacje nieperiodyczne; fotografie, materiały piśmienne, kleje do materiałów piśmiennych lub do celów domowych; artykuły szkoleniowe i instruktażowe, adresarki, karty z życzeniami, **28** gry i zabawki, artykuły sportowe i gimnastyczne nie ujęte w innych klasach, ozdoby choinkowe, karty do gry, **35** usługi reklamowe i produkcja reklam w systemie multimedialnym, usługi marketingu i public relations; zgrupowanie na rzecz osób trzecich różnych towarów w sklepie wielobranżowym i w hurtowni: sprzętu, artykułów i programów multimedialnych, gier telewizyjnych i komputerowych; gier, zabawek i artykułów: kosmetycznych, higienicznych i opatrunkowych, odzieżowych, spożywczych, sportowych i wydawnictw, **38** przekazywanie fonii i/lub wizji także w systemie cyfrowym poprzez sieci komunikacyjne, w tym sieć telewizyjną, satelitarną i internet; rozpowszechnianie programów, reportaży i konkursów telewizyjnych lub radiowych, teleturniejów; zbieranie i przekazywanie wiadomości poprzez sieci komunikacyjne, w tym sieć telewizyjną, satelitarną i internet; usługi teletekstowe i audiotekstowe; usługi organizowania systemów transmisyjnych, **41** organizowanie, montaż i produkcji programów i imprez artystycznych, estradowych, sportowych, rekreacyjnych; usługi organizowania nauki i szkoleń w dziedzinie multimedialnej; organizowanie konkursów, organizowanie imprez o charakterze edukacyjnym i kulturalnym; usługi w zakresie interaktywnych programów i gier

odtworzanych za pośrednictwem sieci komputerowych i komunikacyjnych; usługi wynajmu nagrań i studiów nagrań, produkcja filmów, realizacja spektakli, realizowanie usług teletekstowych i audiotekstowych, **42** opracowywanie i wdrażanie programów komputerowych; wykonywanie opinii i badań w dziedzinie multimedialnej; prognozy pogody.

(111) **217883** (220) 2007 12 17 (210) 334143
 (151) 2009 04 03 (441) 2008 03 31
 (732) Agencja Reklamowa F-64 S.C. Włodzimierz Stępniewski, Stefania Andziak-Stępniewska, Pruszków, PL.
 (540)



(531) 27.5.1, 27.7.1
 (510), (511) **16** czasopisma, wydawnictwa, książki, druki, rysunki, fotografie, karty, dzienniki, periodyki, albumy, podręczniki, prospekty, plakaty, artykuły biurowe, materiały reklamowe; papier, karton i wyroby z tych materiałów, materiały z tworzyw sztucznych do pakowania, materiały szkoleniowe i instruktażowe, materiały przeznaczone dla artystów, materiały piśmienne i introligatorskie, **35** prowadzenie agencji reklamowych, usługi agencji reklamowych, prowadzenie interesów osób trzecich w zakresie promocji i reklamy ich wyrobów, reklama za pośrednictwem sieci komputerowej, reklamy prasowe, radiowe, telewizyjne; usługi w zakresie nagrań reklam na taśmach filmowych, wideo oraz płytach i dyskach; fotokopiowanie, organizowanie wystaw handlowych i reklamowych, rozpowszechnianie reklam, usługi w zakresie reprodukcji dokumentów i dokumentacji, publikowanie tekstów reklamowych i ogłoszeń, doradztwo i informacje reklamowe, dystrybucja materiałów reklamowych (próbek, druków, prospektów, broszur); prowadzenie przedstawicielstw handlowych podmiotów zagranicznych w kraju, usługi w zakresie obsługi imprez targowych; usługi internetowe w zakresie umieszczania reklam w sieci internetowej, usługi w zakresie gromadzenia towarów w celu ich sprzedaży w tym przez Internet, usługi w zakresie prowadzenia agencji eksportowo-importowych.

(111) **217884** (220) 2007 12 18 (210) 334239
 (151) 2009 04 27 (441) 2008 03 31
 (732) „KOTLIN” Spółka z ograniczoną odpowiedzialnością, Kotlin, PL.
 (540)



Kolor znaku: ciemnoniebieski, jasnoniebieski, biały

(531) 27.5.1, 27.5.3, 29.1.12
 (510), (511) **05** żywność dla niemowląt w postaci dżemów, żywność dietetyczna przystosowana do celów medycznych w postaci dżemów, **29** galaretki jadalne, dżemy, marmolada, miąższ owoców, przeciery owocowe, **30** galaretki owocowe, sosy do polewania deserów.

(111) **217885** (220) 2007 12 18 (210) 334240
 (151) 2009 04 27 (441) 2008 03 31
 (732) „KOTLIN” Spółka z ograniczoną odpowiedzialnością, Kotlin, PL.
 (540)



(531) 19.7.25

(510), (511) **05** substancje dietetyczne przystosowane do celów medycznych, żywność dietetyczna przystosowana do celów leczniczych, żywność dla niemowląt, mleko w proszku, napoje lecznicze, napoje dietetyczne przystosowane do celów medycznych, preparaty witaminowe, **29** pasztet z wątróbki, pasty zawierające tłuszcz do kanapek, smalec, kawior, ekstrakty mięsne, bulion, koncentraty na bulion, preparaty do produkcji bulionu, rosół, koncentraty na rosół, galaretki jadalne, galaretki owocowe, dżemy, marmolada, sos z borówek, żurawin, mięsów owoców, przeciery owocowe, przecier jabłkowy, warzywa gotowane, koncentraty warzywne, przeciery warzyw, soki z warzyw, koncentrat pomidorowy, przecier pomidorowy, sok pomidorowy do celów kulinarnych, soki roślinne do gotowania, składniki do sporządzania zup, napoje mleczne lub z przewagą mleka, śmietana, jogurt, kefir, ser, serwatka, krem na bazie masła, oleje jadalne, tłuszcze jadalne, tłuszcz kokosowy, żelatyna spożywcza, **30** napoje na bazie herbaty, herbata mrożona, napoje na bazie czekolady, napoje czekoladowe z mlekiem, napoje na bazie kakao, napoje kakaowe z mlekiem, napoje na bazie kawy, napoje kawowe z mlekiem, galaretki spożywcze, galaretki owocowe, sorbety, miód, syrop cukrowy do celów spożywczych, musztarda, sosy: sosy do mięs, sosy sałatkowe, sosy z pomidorów, sos sojowy, ketchup, chutney, sosy do polewania deserów, majonezy, przyprawy, preparaty aromatyczne do żywności, aromaty inne niż oleje esencyjne, aromaty kawowe, esencje do artykułów żywnościowych.

(111) **217886** (220) 2007 12 18 (210) 334241
 (151) 2009 04 27 (441) 2008 03 31
 (732) EKOPRODUKT Marek Kubara, Częstochowa, PL.
 (540) PowerBread

(510), (511) **05** dodatki odżywcze do celów leczniczych, żywność dietetyczna do celów leczniczych, **29** chrupki owocowe, **30** chipsy (produkty zbożowe), chleb, suchary, ciastka, biszkopty, słodczyce, wyroby cukiernicze, herbatniki, krakersy, kanapki, czekolada, musli, płatki zbożowe, ciasto w proszku, potrawy na bazie mąki, preparaty roślinne zastępujące kawę, żywność na bazie mąki, produkty spożywcze na bazie owsa, napoje na bazie czekolady, napoje na bazie kakao, napoje na bazie kawy, **31** nasiona (ziarna), orzechy, **32** napoje bezalkoholowe, napoje izotoniczne.

(111) **217887** (220) 2007 12 21 (210) 334416
 (151) 2009 04 09 (441) 2008 03 31
 (732) „KRUSZYWA POLSKIE” Spółka z ograniczoną odpowiedzialnością, Rybaki, PL.
 (540)

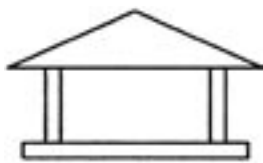

**KRUSZYWA
POLSKIE**

(531) 7.1.8, 27.5.1
 (510), (511) **13** broń palna, amunicja i pociski, materiały wybuchowe, sztuczne ognie, **19** materiały budowlane niemetalowe, rury sztywne niemetalowe stosowane w budownictwie, asfalt, smoła i bitumy, budynki przenośne niemetalowe, pomniki niemetalowe.

(111) **217888** (220) 2007 12 24 (210) 334504
 (151) 2009 06 22 (441) 2008 03 31
 (732) Tomasz Stempek, Kraków, PL.
 (540) EXPOLINGUA

(510), (511) **35** organizowanie targów w celach reklamowych, organizowanie targów w celach handlowych.

(111) **217889** (220) 2008 01 02 (210) 334753
 (151) 2009 06 08 (441) 2008 04 14
 (732) „GALWA-KOR” Spółka z o.o., Płock, PL.

(540)

GALWA-KOR

Kolor znaku: niebieski

(531) 27.5.1, 29.1.4

(510), (511) **07** metalowe części do maszyn i urządzeń zawartych w tej klasie, **40** nakładanie powłok galwanicznych, obróbka chemiczna i malowanie powierzchni metali, obróbka skrawaniem i plastyczna metali, spawanie, **42** projektowanie w zakresie technologii antykorozyjnych.

(111) **217890** (220) 2008 01 04 (210) 334805
 (151) 2009 05 11 (441) 2008 04 14
 (732) G+J Gruner+Jahr Polska Spółka z o.o. & Co.
 Spółka Komandytowa, Warszawa, PL.
 (540)



(531) 26.3.1, 26.3.18, 26.4.2, 26.4.11, 26.4.18, 27.5.1

(510), (511) **09** nagrane dyskiety, dyski optyczne, taśmy magnetyczne audio i audio-wideo, filmy, programy komputerowe, moduły ładowalne z publikacjami w formie elektronicznej, magnetyczne i optyczne nośniki danych, karty magnetyczne z zakodowanymi danymi oraz karty z wbudowanym chipem z zakodowanymi danymi, **16** dzienniki, czasopisma, książki, fotografie, papeteria, artykuły biurowe, **35** publikacja tekstów reklamowych za pośrednictwem internetu i komputerowych baz danych, reklama, także za pośrednictwem internetu i komputerowych baz danych, prenumerata prasy, **38** usługi w zakresie przekazu wydawnictw prasowych za pomocą sieci telekomunikacyjnych, sieci komputerowych, łączności satelitarnej oraz innych środków łączności, transmisja danych, **39** dystrybucja czasopism i gazet, **41** produkcja programów telewizyjnych i radiowych; organizowanie konkursów, publikowanie tekstów innych niż reklamowe; usługi rozrywkowe i edukacyjne, świadczony również za pośrednictwem internetu i komputerowych baz danych obejmujące: prezentację muzyki na żywo, prezentację nagrań muzycznych, pokazy filmowe, prezentację programów typu talk-show, prezentację programów zarejestrowanych na płytach, taśmach wideo, dyskach kompaktowych, nagrań wideo, filmów, programów telewizyjnych i radiowych; informacja o rozrywce za pośrednictwem internetu i komputerowych baz danych, usługi klubów nocnych, **42** programowanie komputerowe.

(111) **217891** (220) 2008 01 07 (210) 334868
 (151) 2009 07 16 (441) 2008 04 14
 (732) EUROPEJSKIE CENTRUM POMOCY POSZKODOWANYM
 Sp. z o.o., Starachowice, PL.
 (540)



Kolor znaku: niebieski, pomarańczowy i jego odcienie

(531) 26.1.2, 26.2.1, 26.13.25, 26.15.11, 27.5.1, 29.1.12

(510), (511) **35** reklama, doradztwo dotyczący organizowania działalności gospodarczej, doradztwo w zakresie prowadzenia działalności gospodarczej, badanie rynku, badanie opinii publicznej, aukcje publiczne, **36** usługi finansowe, doradztwo w sprawach finansowych, **41** nauczanie, **45** pośrednictwo w usługach prawnych.

(111) **217892** (220) 2008 01 08 (210) 334915
 (151) 2009 06 17 (441) 2008 04 14
 (732) „WIR” Szproch i Pietrusiewicz Przetwórstwo Mięsa
 Spółka Jawna, Łopuszno, PL.
 (540) WIR
 (510), (511) **11** urządzenia do pieczenia, gotowania, chłodzenia oraz zestawy tych urządzeń, **29** mięso, ryby, drób, dziczyzna, podroby, przetwory z mięsa, ryb, drobiu, dziczyzny, podrobów, tłuszcze jadalne, **35** prowadzenie sklepów i hurtowni tradycyjnych oraz internetowych w zakresie artykułów spożywczych, napojów alkoholowych i bezalkoholowych, używek, mięsa, wędlin, drobiu, dziczyzny, podrobów oraz przetworów z mięsa, ryb, drobiu, dziczyzny, podrobów, **43** bary, restauracje, stołówki, punkty gastronomiczne, przygotowywanie żywności na zamówienie oraz jej dostarczanie.

(111) **217893** (220) 2008 01 14 (210) 335126
 (151) 2009 04 28 (441) 2008 04 28
 (732) Telewizja Polska Spółka Akcyjna, Warszawa, PL.
 (540) Ktokolwiek widział, ktokolwiek wie...?
 (510), (511) **09** nośniki do rejestracji dźwięku i danych, płyty, dyski z nagraniami, automaty sprzedające przez wrzucenie monety, sprzęt przetwarzający dane i komputery, audiowizualne urządzenia do nauki, urządzenia do transmisji multimedialnych, karty magnetyczne, pióra elektroniczne, suflery telewizyjne, programy komputerowe, telewizyjne, audycje, filmy i reportaże utrwalane w formie multimedialnej, gry telewizyjne i komputerowe, **16** wydawnictwa, czasopisma, książki, albumy, broszury, periodyki i publikacje nieperiodyczne, fotografie, materiały piśmienne, kleje do materiałów piśmiennych lub do celów domowych, artykuły szkoleniowe i instruktażowe, adresarki, karty z życzeniami, **28** gry i zabawki, artykuły sportowe i gimnastyczne nie ujęte w innych klasach, ozdoby choinkowe, karty do gry, **35** usługi reklamowe i produkcja reklam w systemie multimedialnym, usługi marketingu i public relations, usługi sprzedaży różnych towarów w sklepie wielobranżowym i w hurtowni: sprzętu, artykułów i programów multimedialnych, gier telewizyjnych i komputerowych, gier, zabawek i artykułów: kosmetycznych, higienicznych i opatrunkowych, odzieżowych, spożywczych, sportowych i wydawnictw, **38** przekazywanie fonii i/lub wizji także w systemie cyfrowym poprzez sieci komunikacyjne, w tym sieć telewizyjną, satelitarną i Internet, rozpowszechnianie programów, reportaży i konkursów telewizyjnych lub radiowych, teleturniejów, zbieranie i przekazywanie wiadomości poprzez sieci komunikacyjne, w tym sieć telewizyjną, satelitarną i Internet, usługi teletekstowe i audiotekstowe, usługi organizowania systemów transmisyjnych, **41** organizowanie, montaż i produkcja programów i imprez artystycznych, estradowych, sportowych, rekreacyjnych, usługi organizowania nauki i szkoleń w dziedzinie multimedialnej, organizowanie konkursów, organizowanie imprez o charakterze edukacyjnym i kulturalnym, usługi w zakresie interaktywnych programów i gier odtwarzanych za pośrednictwem sieci komputerowych i komunikacyjnych, usługi wynajmu nagrań i studiów nagrań, produkcja filmów, realizacja spektakli, realizowanie usług teleteksowych i audiotekstowych, **42** opracowywanie i wdrażanie programów komputerowych, wykonywanie opinii i badań w dziedzinie multimedialnej, prognozy pogody.

(111) **217894** (220) 2008 01 14 (210) 335127
 (151) 2009 04 28 (441) 2008 04 28
 (732) Telewizja Polska Spółka Akcyjna, Warszawa, PL.
 (540) Kuchnia z Okrasą
 (510), (511) **09** nośniki do rejestracji dźwięku i danych, płyty, dyski z nagraniami, automaty sprzedające przez wrzucenie monety, sprzęt przetwarzający dane i komputery, audiowizualne urządzenia do nauki, urządzenia do transmisji multimedialnych, karty magnetyczne, pióra elektroniczne, suflery telewizyjne, programy komputerowe, telewizyjne, audycje, filmy i reportaże utrwalane w formie multimedialnej, gry telewizyjne i komputerowe, **16** wydawnictwa, czasopisma, książki, albumy, broszury, periodyki i publikacje nieperiodyczne, fotografie, materiały piśmienne, kleje do materiałów piśmiennych lub do celów domowych, artykuły szkoleniowe i instruktażowe, adresarki, karty z życzeniami, **28** gry i zabawki, artykuły sportowe i gimnastyczne nie ujęte w innych klasach, ozdoby choinkowe, karty do gry, **35** usługi reklamowe i produkcja reklam w systemie multimedialnym, usługi marketingu i public relations, usługi sprzedaży różnych

towarów w sklepie wielobranżowym i w hurtowni: sprzętu, artykułów i programów multimedialnych, gier telewizyjnych i komputerowych, gier, zabawek i artykułów: kosmetycznych, higienicznych i opatrunkowych, odzieżowych, spożywczych, sportowych i wydawnictw, **38** przekazywanie fonii i/lub wizji także w systemie cyfrowym poprzez sieci komunikacyjne, w tym sieć telewizyjną, satelitarną i Internet, rozpowszechnianie programów, reportaży i konkursów telewizyjnych lub radiowych, teleturniejów, zbieranie i przekazywanie wiadomości poprzez sieci komunikacyjne, w tym sieć telewizyjną, satelitarną i Internet, usługi teletekstowe i audiotekstowe, usługi organizowania systemów transmisyjnych, **41** organizowanie, montaż i produkcja programów i imprez artystycznych, estradowych, sportowych, rekreacyjnych, usługi organizowania nauki i szkoleń w dziedzinie multimedialnej, organizowanie konkursów, organizowanie imprez o charakterze edukacyjnym i kulturalnym, usługi w zakresie interaktywnych programów i gier odtwarzanych za pośrednictwem sieci komputerowych i komunikacyjnych, usługi wynajmu nagrań i studiów nagrań, produkcja filmów, realizacja spektakli, realizowanie usług teleteksowych i audiotekstowych, **42** opracowywanie i wdrażanie programów komputerowych, wykonywanie opinii i badań w dziedzinie multimedialnej, prognozy pogody.

(111) **217895** (220) 2008 01 14 (210) 335129
 (151) 2009 04 28 (441) 2008 04 28
 (732) Telewizja Polska Spółka Akcyjna, Warszawa, PL.
 (540) Laboratorium XXI
 (510), (511) **09** nośniki do rejestracji dźwięku i danych, płyty, dyski z nagraniami, automaty sprzedające przez wrzucenie monety, sprzęt przetwarzający dane i komputery, audiowizualne urządzenia do nauki, urządzenia do transmisji multimedialnych, karty magnetyczne, pióra elektroniczne, suflery telewizyjne, programy komputerowe, telewizyjne, audycje, filmy i reportaże utrwalane w formie multimedialnej, gry telewizyjne i komputerowe, **16** wydawnictwa, czasopisma, książki, albumy, broszury, periodyki i publikacje nieperiodyczne, fotografie, materiały piśmienne, kleje do materiałów piśmiennych lub do celów domowych, artykuły szkoleniowe i instruktażowe, adresarki, karty z życzeniami, **28** gry i zabawki, artykuły sportowe i gimnastyczne nie ujęte w innych klasach, ozdoby choinkowe, karty do gry, **35** usługi reklamowe i produkcja reklam w systemie multimedialnym, usługi marketingu i public relations, usługi sprzedaży różnych towarów w sklepie wielobranżowym i w hurtowni: sprzętu, artykułów i programów multimedialnych, gier telewizyjnych i komputerowych, gier, zabawek i artykułów: kosmetycznych, higienicznych i opatrunkowych, odzieżowych, spożywczych, sportowych i wydawnictw, **38** przekazywanie fonii i/lub wizji także w systemie cyfrowym poprzez sieci komunikacyjne, w tym sieć telewizyjną, satelitarną i Internet, rozpowszechnianie programów, reportaży i konkursów telewizyjnych lub radiowych, teleturniejów, zbieranie i przekazywanie wiadomości poprzez sieci komunikacyjne, w tym sieć telewizyjną, satelitarną i Internet, usługi teletekstowe i audiotekstowe, usługi organizowania systemów transmisyjnych, **41** organizowanie, montaż i produkcja programów i imprez artystycznych, estradowych, sportowych, rekreacyjnych, usługi organizowania nauki i szkoleń w dziedzinie multimedialnej, organizowanie konkursów, organizowanie imprez o charakterze edukacyjnym i kulturalnym, usługi w zakresie interaktywnych programów i gier odtwarzanych za pośrednictwem sieci komputerowych i komunikacyjnych, usługi wynajmu nagrań i studiów nagrań, produkcja filmów, realizacja spektakli, realizowanie usług teleteksowych i audiotekstowych, **42** opracowywanie i wdrażanie programów komputerowych, wykonywanie opinii i badań w dziedzinie multimedialnej, prognozy pogody.

(111) **217896** (220) 2008 01 14 (210) 335139
 (151) 2009 04 28 (441) 2008 04 28
 (732) Telewizja Polska Spółka Akcyjna, Warszawa, PL.
 (540) Zdrowo z Jedyńką
 (510), (511) **09** nośniki do rejestracji dźwięku i danych, płyty, dyski z nagraniami, automaty sprzedające przez wrzucenie monety, sprzęt przetwarzający dane i komputery, audiowizualne urządzenia do nauki, urządzenia do transmisji multimedialnych, karty magnetyczne, pióra elektroniczne, suflery telewizyjne, programy komputerowe, telewizyjne, audycje, filmy i reportaże utrwalane w formie multimedialnej, gry telewizyjne i komputerowe, **16** wydawnictwa, czasopisma, książki, albumy, broszury, periodyki i publikacje nieperiodyczne, fo-

tografie, materiały piśmienne, kleje do materiałów piśmiennych lub do celów domowych, artykuły szkoleniowe i instruktażowe, adresarki, karty z życzeniami, **28** gry i zabawki, artykuły sportowe i gimnastyczne nie ujęte w innych klasach, ozdoby choinkowe, karty do gry, **35** usługi reklamowe i produkcja reklam w systemie multimedialnym, usługi marketingu i public relations, usługi sprzedaży różnych towarów w sklepie wielobranżowym i w hurtowni: sprzętu, artykułów i programów multimedialnych, gier telewizyjnych i komputerowych, gier, zabawek i artykułów: kosmetycznych, higienicznych i opatrunkowych, odzieżowych, spożywczych, sportowych i wydawnictw, **38** przekazywanie fonii i/lub wizji także w systemie cyfrowym poprzez sieci komunikacyjne, w tym sieć telewizyjną, satelitarną i Internet, rozpowszechnianie programów, reportaży i konkursów telewizyjnych lub radiowych, teleturniejów, zbieranie i przekazywanie wiadomości poprzez sieci komunikacyjne, w tym sieć telewizyjną, satelitarną i Internet, usługi teletekstowe i audiotekstowe, usługi organizowania systemów transmisyjnych, **41** organizowanie, montaż i produkcja programów i imprez artystycznych, estradowych, sportowych, rekreacyjnych, usługi organizowania nauki i szkoleń w dziedzinie multimedialnej, organizowanie konkursów, organizowanie imprez o charakterze edukacyjnym i kulturalnym, usługi w zakresie interaktywnych programów i gier odtwarzanych za pośrednictwem sieci komputerowych i komunikacyjnych, usługi wynajmu nagrań i studiów nagrań, produkcja filmów, realizacja spektakli, realizowanie usług teletekstowych i audiotekstowych, **42** opracowywanie i wdrażanie programów komputerowych, wykonywanie opinii i badań w dziedzinie multimedialnej, prognozy pogody.

(111) **217897** (220) 2008 01 17 (210) 335258
 (151) 2009 07 09 (441) 2008 04 28
 (732) „AFLOFARM-FABRYKA LEKÓW” SPÓŁKA Z OGRANICZONĄ ODPOWIEDZIALNOŚCIĄ, Ksawerów, PL.; AFLOFARM FARMACJA POLSKA SPÓŁKA Z OGRANICZONĄ ODPOWIEDZIALNOŚCIĄ, Pabianice, PL.
 (540)



Kolor znaku: ciemnoniebieski, szary

(531) 27.5.1, 29.1.12
 (510), (511) **03** środki perfumeryjne, olejki eteryczne, kosmetyki, płyny do pielęgnacji włosów, środki do czyszczenia zębów, maści kosmetyczne, **05** produkty farmaceutyczne, środki sanitarne do celów medycznych, substancje dietetyczne do celów leczniczych, żywność dla niemowląt, zioła lecznicze, ekstrakty roślinne o przeznaczeniu leczniczym, środki odkażające, fungicydy, herbicydy, **44** usługi medyczne, higieniczne i kosmetyczne, badania medyczne i analityczne.
 (551) wspólne prawo ochronne

(111) **217898** (220) 2008 01 17 (210) 335269
 (151) 2009 04 27 (441) 2008 04 28
 (732) ALEXBUD-SYSTEM Spółka z o.o., Tymienica, PL.
 (540)



Kolor znaku: biały, czerwony

(531) 27.5.1, 29.1.12
 (510), (511) **06** budowlane materiały metalowe, przenośne metalowe konstrukcje budowlane, **36** wynajem powierzchni biurowych (nieruchomości), **37** usługi budowlane, budowa pawilonów, sklepów handlowych.

(111) **217899** (220) 2008 01 21 (210) 335366
 (151) 2009 06 09 (441) 2008 04 28
 (732) BrandAtelier Robert Dyszewski, Warszawa, PL.

(540) continuous monitoring of improvement
 (510), (511) **35** doradztwo w zakresie prowadzenia działalności gospodarczej, badania opinii publicznej, agencje reklamowe.

(111) **217900** (220) 2008 01 21 (210) 335419
 (151) 2009 07 16 (441) 2008 04 28
 (732) „GROEMIX” Spółka z ograniczoną odpowiedzialnością, Nowy Dwór Mazowiecki, PL.
 (540)



Kolor znaku: niebieski i odcienie

(531) 3.13.1, 27.5.1, 29.1.8
 (510), (511) **06** baterie łazienkowe, baterie kuchenne, drobne okucia drzwiowe, drzwi o zwiększonej odporności na włamanie, drabiny metalowe, drobne wyroby żelazne, pojedyncze drobne wyroby metalowe, dzwonki do drzwi, metalowe futryny do drzwi, klamki do drzwi metalowe, klódki, stelaże metalowe systemów podtynkowych do zaopatrzenia w wodę, odrzwia metalowe, metalowe ograniczniki do drzwi i okien, narzędzia metalowe, okucia metalowe, ościeżnice metalowe, śruby metalowe, zamki i zasuwki metalowe, kabiny kąpielowe metalowe, **11** aparaty do pobierania, dystrybucji i filtrowania wody, baterie łazienkowe, baterie kuchenne, bidety, brodziki natryskowe, grzejniki do centralnego ogrzewania, dozowniki środków odkażających w toaletach, elektryczne urządzenia oświetleniowe, elementy grzejne, grzejniki, instalacje i urządzenia wszystkie do dostarczania wody do celów sanitarnych, instalacje i urządzenia do oświetlania, kabiny do natrysków, kabiny natryskowe, kabiny natryskowe z hydromasażem, lampy elektryczne, klozetowe miski WC, krany, prysznice, kabiny natryskowe, parawany i brodziki natryskowe, pisuary, płuczki ustępowe, rurki (słuchawki) natryskowe, sedesy, spusty od wanien, systemy odpływowo -przelewowe, systemy podtynkowe do misek ustępowych, bidetów i pisuarów, toalety i WC kompaktki, umywalki, wanny łazienkowe, wanny z hydromasażem, węże gumowe z tworzywa sztucznego i metalowe, wężyki i węże natryskowe, wielofunkcyjne natryski do montowania, wyposażenie natrysków, zbiorniki do płuczek ustępowych, zestawy natryskowe i ich elementy, zlewozmywaki, **19** budowlane szkło, drzwi niemetalowe, glazurowane płytki ceramiczne, kabiny kąpielowe niemetalowe, klinkier, materiały budowlane niemetalowe, materiały ceramiczne do brukowania i układania powierzchni, okienne szkło dla budownictwa, parkietowe płytki, płyty ceramiczne i kamienne do wykładania powierzchni, ścienne płytki niemetalowe dla budownictwa, terakota, **21** armatura do urządzeń rurociągowych przygotowywania ciepłej wody, kąpielowych, prysznicowych, pralniczych i klozetowych; dozowniki mydła, papieru toaletowego i ręczników papierowych, lustra, szkło nieobrobione.

(111) **217901** (220) 2008 01 21 (210) 335422
 (151) 2009 07 16 (441) 2008 04 28
 (732) „GROEMIX” Spółka z ograniczoną odpowiedzialnością, Nowy Dwór Mazowiecki, PL.
 (540)



Kolor znaku: niebieski

(531) 3.13.1, 26.2.1, 27.5.1, 29.1.4
 (510), (511) **06** baterie łazienkowe, baterie kuchenne, drobne okucia drzwiowe, drzwi o zwiększonej odporności na włamanie, drabiny metalowe, drobne wyroby żelazne, pojedyncze drobne wyroby metalowe, dzwonki do drzwi, metalowe futryny do drzwi, klamki do drzwi metalowe, klódki, stelaże metalowe systemów podtynkowych do zaopatrzenia w wodę, odrzwia metalowe, metalowe ograniczniki do drzwi i okien, narzędzia metalowe, okucia metalowe, ościeżnice metalowe, śruby metalowe, zamki i zasuwki metalowe, kabiny kąpielowe metalowe, **11** aparaty do pobierania, dystrybucji i filtrowania wody,

baterie łazienkowe, baterie kuchenne, bidety, brodziki natryskowe, grzejniki do centralnego ogrzewania, dozowniki środków odkażających w toaletach, elektryczne urządzenia oświetleniowe, elementy grzejne, grzejniki, instalacje i urządzenia wszystkie do dostarczania wody do celów sanitarnych, instalacje i urządzenia do oświetlania, kabiny do natrysków, kabiny natryskowe, kabiny natryskowe z hydromasażem, lampy elektryczne, klozetowe miski WC, krany, prysznice, kabiny natryskowe, parawany i brodziki natryskowe, pisuary, płuczki ustępowe, ręczniki i słuchawki natryskowe, sedesy, spusty od wanien, systemy odpływowo-przelewowe, systemy podtynkowe do misek ustępowych, bidetów i pisuarów, toalety i WC kompaktowe, umywalki, wanny łazienkowe, wanny z hydromasażem, węże gumowe z tworzywa sztucznego i metalowe, wężyki i węże natryskowe, wielofunkcyjne natryski do montowania, wyposażenie natrysków, zbiorniki do płuczek ustępowych, zestawy natryskowe i ich elementy, zlewozmywaki, **19** budowlane szkło, drzwi niemetalowe, glazurowane płytki ceramiczne, kabiny kąpielowe niemetalowe, klinkier, materiały budowlane niemetalowe, materiały ceramiczne do brukowania i układania powierzchni, okienne szkło dla budownictwa, parkietowe płytki, płyty ceramiczne i kamienne do wykładania powierzchni, ścienne płytki niemetalowe dla budownictwa, terakota, **21** armatura do urządzeń rurociągowych przygotowywania ciepłej wody, kąpielowych, prysznicowych, pralniczych i klozetowych; dozowniki mydła, papieru toaletowego i ręczników papierowych, lustra, szkło nieobrobione.

(111) **217902** (220) 2008 01 22 (210) 335462
(151) 2009 06 22 (441) 2008 04 28
(732) PPG Deco Polska Spółka z ograniczoną odpowiedzialnością, Wrocław, PL.

(540) Kolorowy Człowiek
(510), (511) **02** farby, lakiery, emalie, pokosty, bejce, koloranty, środki zabezpieczające drewno, **19** materiały budowlane niemetalowe, **35** reklama towarów-ukazanie zalet towarów celem ich zakupu.

(111) **217903** (220) 2008 01 23 (210) 335538
(151) 2009 06 23 (441) 2008 04 28
(732) „Międzynarodowe Targi Polska” Spółka z ograniczoną odpowiedzialnością, Warszawa, PL.
(540)

Tendencje•Targi•Ludzie

Kolor znaku: bordowy, czarny

(531) 27.5.1, 29.1.12
(510), (511) **35** agencje reklamowe, badania opinii publicznej, badanie rynku, dystrybucja materiałów reklamowych w postaci próbek, druków, prospektów, broszur, prenumerata gazet dla osób trzecich, uaktualnianie materiałów reklamowych, organizowanie wystaw w celach handlowych lub reklamowych, usługi prenumeraty czasopism świadczące na rzecz osób trzecich, rozpowszechnianie materiałów reklamowych (ulotki, prospekty, druki, próbki), wynajmowanie powierzchni na cele reklamowe, publikowanie tekstów reklamowych, rozpowszechnianie ogłoszeń reklamowych, reklamy, reklamy korespondencyjne, reklamy prasowe, rozpowszechnianie-dystrybucja próbek, badania rynku, wynajmowanie miejsc na umieszczenie ogłoszeń lub reklam, **41** mikro-wydawnictwa, publikowanie tekstów innych niż teksty reklamowe, usługi reporterskie, rozrywka.

(111) **217904** (220) 2008 01 24 (210) 335618
(151) 2009 06 09 (441) 2008 04 28
(732) ORDOM R. Karasiński i Wspólnicy Spółka Jawna, Łódź, PL.
(540)



Kolor znaku: biały, czerwony, żółty, niebieski i odcienie
(531) 26.3.23, 27.5.1, 29.1.14

(510), (511) **35** zgromadzenie towarów celem swobodnego wyboru dla kupujących w sklepach i hurtowniach z meblami, artykułami oświetleniowymi oraz artykułami gospodarstwa domowego.

(111) **217905** (220) 2008 01 28 (210) 335718
(151) 2009 06 29 (441) 2008 05 12
(732) ELTCRAC SYSTEM Sp. z o.o., Kraków, PL.
(540)



Kolor znaku: czarny, czerwony, biały

(531) 1.5.1, 26.1.2, 26.15.1, 27.5.1, 29.1.13
(510), (511) **09** akumulatory, obudowy akumulatorów, akumulatory elektryczne, urządzenia do ładowania akumulatorów, sygnalizatory akustyczne, alarmy elektryczne, urządzenia alarmowe, alarmy antywłamaniowe, alarmy dźwiękowe, alarmy pożarowe, anteny, baterie elektryczne, bezpieczniki, bramki, bramki na parkingach odblokowywane monetą lub żetonem, cewki elektryczne, czynniki optyczne, nośniki magnetyczne, obwody drukowane, obwody scalone, urządzenia do otwierania drzwi elektrycznych, dyski magnetyczne, dzwonki jako urządzenia ostrzegające, dzwonki alarmowe elektryczne, dzwonki do drzwi elektryczne, dzwonki sygnalizacyjne, instalacje elektryczne, transformatory elektryczne, złącza do przewodów elektrycznych, głośniki, gwizdki alarmowe ostrzegawcze, aparatura do przetwarzania informacji, karty magnetyczne, karty magnetyczne identyfikacyjne, czytniki kodów kreskowych, komputery, kamery wizyjne, obiektywy i osłony przeciwsłoneczne, obiektywy jako soczewki, odbiorniki audio-wideo, aparaty wideo, klawiatury do komputerów, modemy, drukarki, monitory do komputerów, monitory wizyjne, kondensatory elektryczne, nadajniki telekomunikacyjne, odbiorniki radiowe i telewizyjne, ogniwa elektryczne, oporniki elektryczne, przełączniki elektryczne, puszkki elektryczne, taśmy do rejestracji dźwięku, taśmy magnetyczne, taśmy wideo, aparaty telefoniczne, telekopiarki, transformatory, instalacje elektryczne antywłamaniowe, wtyczki, gniazda elektryczne, wyłączniki elektryczne, wzmacniacze, zamki elektryczne, złącza do przewodów elektrycznych, **37** instalowanie i naprawa urządzeń elektrycznych, instalowanie urządzeń klimatyzacyjnych, instalowanie i naprawa komputerów, instalowanie i naprawa alarmów przeciwwłamaniowych, instalowanie i naprawa telefonów, eliminacja zakłóceń w instalacjach elektrycznych, **38** przesyłanie informacji tekstowej i obrazowej przy pomocy komputerów, instalacje internetowe, telewizja kablowa, zlecenia przywoławcze za pomocą radia, telefonu lub innych środków komunikacji elektronicznej.

(111) **217906** (220) 2008 01 28 (210) 335725
(151) 2009 06 29 (441) 2008 05 12
(732) Browar Amber Andrzej Przybyło, Bielskówo, PL.
(540) Grand Imperial
(510), (511) **32** piwo, napoje gazowane i niegazowane bezalkoholowe.

(111) **217907** (220) 2008 01 28 (210) 335758
(151) 2009 07 03 (441) 2008 05 12
(732) Miejskie Przedsiębiorstwo Komunikacyjne S.A., Kraków, PL.
(540)



Kolor znaku: biały, czarny, zielony, popielaty

(531) 26.4.2, 27.5.1, 29.1.14
(510), (511) **16** albumy, foldery, mapy, ulotki i inne wydawnictwa drukowane związane z funkcjonowaniem tele-busów, **37** usługi w zakresie oznaczania przystanków tele-busowych, **39** transport, usługi

transportowe, informacje o transporcie, organizowanie transportu, wycieczek, wyjazdów, usługi przewozowe ludzi i bagaży, rezerwacja miejsc na podróż.

(111) **217908** (220) 2008 01 31 (210) 335900
(151) 2009 04 20 (441) 2008 05 12
(732) CERSANIT S.A., Kielce, PL.
(540) HERSA
(510), (511) **19** płytki i listwy wykładzinowe niemetalowe, płytki ceramiczne, glazura, gres, terakota.

(111) **217909** (220) 2008 01 31 (210) 335901
(151) 2009 04 20 (441) 2008 05 12
(732) CERSANIT S.A., Kielce, PL.
(540) SONATA
(510), (511) **19** płytki i listwy wykładzinowe niemetalowe, płytki ceramiczne, glazura, gres, terakota.

(111) **217910** (220) 2008 01 31 (210) 335902
(151) 2009 04 20 (441) 2008 05 12
(732) CERSANIT S.A., Kielce, PL.
(540) COSTA
(510), (511) **19** płytki i listwy wykładzinowe niemetalowe, płytki ceramiczne, glazura, gres, terakota.

(111) **217911** (220) 2008 01 31 (210) 335920
(151) 2009 04 21 (441) 2008 05 12
(732) Jerzy Rutka, Olsztyn, PL.
(540) neo styropiany
(510), (511) **17** wyroby ze styropianu do izolacji cieplnej w budownictwie; materiały izolacyjne, wypełniające, uszczelniające; wyroby ze styropianu.

(111) **217912** (220) 2008 01 31 (210) 335923
(151) 2009 04 21 (441) 2008 05 12
(732) Jerzy Rutka, Olsztyn, PL.
(540) neopassive
(510), (511) **17** wyroby ze styropianu do izolacji cieplnej w budownictwie; materiały izolacyjne, wypełniające, uszczelniające; wyroby ze styropianu.

(111) **217913** (220) 2008 01 31 (210) 335929
(151) 2009 04 21 (441) 2008 05 12
(732) Jerzy Rutka, Olsztyn, PL.
(540) neościana
(510), (511) **17** wyroby ze styropianu do izolacji cieplnej w budownictwie; materiały izolacyjne, wypełniające, uszczelniające; wyroby ze styropianu.

(111) **217914** (220) 2008 01 31 (210) 335924
(151) 2009 04 21 (441) 2008 05 12
(732) Jerzy Rutka, Olsztyn, PL.
(540) neopodłoga
(510), (511) **17** wyroby ze styropianu do izolacji cieplnej w budownictwie; materiały izolacyjne, wypełniające, uszczelniające; wyroby ze styropianu.

(111) **217915** (220) 2008 02 01 (210) 335963
(151) 2009 06 09 (441) 2008 05 12
(732) REGIS Spółka z ograniczoną odpowiedzialnością, Kraków, PL.
(540) ACTIVLAB THERMO SHAPE PLUS
(510), (511) **05** suplementy diety i żywność dietetyczna do celów medycznych, preparaty parafarmaceutyczne stosowane profilaktycznie i dla rekonwalescentów, witaminy i minerały, **29** koncentraty i odżywki na bazie białka, produkty i napoje mleczne, **30** koncentraty węglowodanowe i odżywki węglowodanowe i wysokoenergetyczne, **32** napoje bezalkoholowe wzbogacone witaminami i solami mineralnymi, napoje energetyczne, węglowodanowe, izotoniczne, napoje proteinowe.

(111) **217916** (220) 2008 02 01 (210) 335971
(151) 2009 04 21 (441) 2008 05 12
(732) „REGIS” Spółka z o.o., Kraków, PL.
(540) ACTIVLAB HOT
(510), (511) **05** suplementy diety i żywność dietetyczna do celów medycznych, preparaty parafarmaceutyczne stosowane profilaktycznie i dla rekonwalescentów, witaminy i minerały, **29** koncentraty i odżywki na bazie białka, produkty i napoje mleczne, **30** koncentraty węglowodanowe i odżywki węglowodanowe i wysokoenergetyczne, **32** napoje bezalkoholowe wzbogacone witaminami i solami mineralnymi, napoje energetyczne, węglowodanowe, izotoniczne, napoje proteinowe.

(111) **217917** (220) 2008 02 01 (210) 335972
(151) 2009 04 21 (441) 2008 05 12
(732) „REGIS” Spółka z o.o., Kraków, PL.
(540) TRIBUACTIV
(510), (511) **05** suplementy diety i żywność dietetyczna do celów medycznych, preparaty parafarmaceutyczne stosowane profilaktycznie i dla rekonwalescentów, witaminy i minerały, **29** koncentraty i odżywki na bazie białka, produkty i napoje mleczne, **30** koncentraty węglowodanowe i odżywki węglowodanowe i wysokoenergetyczne, **32** napoje bezalkoholowe wzbogacone witaminami i solami mineralnymi, napoje energetyczne, węglowodanowe, izotoniczne, napoje proteinowe.

(111) **217918** (220) 2008 02 01 (210) 335980
(151) 2009 07 14 (441) 2008 05 12
(732) „Cosinus” Jarosław Jerzy Łukowicz, Łódź, PL.
(540)



Kolor znaku: zielony, ciemnogranatowy
(531) 5.3.6, 27.5.1, 29.1.12

(510), (511) **35** reklama, zarządzanie w działalności handlowej, administrowanie działalności handlowej, prace biurowe, **39** transport, pakowanie i składowanie towarów, organizowanie podróży, **41** nauczanie, kształcenie, rozrywka, działalność sportowa i kulturalna.

(111) **217919** (220) 2008 02 06 (210) 336197
(151) 2009 04 27 (441) 2008 05 12
(732) FORUM TURYSTYKI REGIONÓW, Szczecin, PL.
(540)



Kolor znaku: czarny, niebieski i odcienie, biały
(531) 26.4.1, 26.11.1, 27.5.1, 29.1.13

(510), (511) **35** usługi promocyjne, marketingowe i reklamowe na rzecz osób trzecich związanych z działalnością turystyczną i rekreacyjną, publikacja tekstów reklamowych, reklama telewizyjna, radio-wa i internetowa, badanie rynku i opinii publicznej, sondaże, aukcje publiczne, doradztwo w zakresie organizowania i prowadzenia działalności gospodarczej, organizowanie kiermaszów, wystaw, targów handlowych i reklamowych, tworzenie baz danych, ekspertyzy, uaktualnianie baz danych oraz zarządzanie nimi, doradztwo w zakresie zarządzania personalnego, promocja zatrudnienia i aktywizacji zawodowej na rzecz turystyki, **41** usługi w zakresie edukacji turystyki oraz organizacji wypoczynku i rekreacji, działalność edukacyjna, prowadzenie szkół, świadczenie usług naukowo-dydaktycznych oraz obsługa seminariów, szkoleń, sympozjów, organizowanie i prowadzenie imprez masowych, organizowanie konkursów edukacyjnych i rozrywkowych, organizowanie zajęć sportowo-rekreacyjnych, publikacja tekstów innych niż reklamowe, publikacja książek.

(111) **217920** (220) 2008 02 06 (210) 336243
 (151) 2009 04 23 (441) 2008 05 12
 (732) VICTORIA CYMES Spółka z o.o., Wałcz, PL.
 (540) RADOCHA
 (510), (511) **32** napoje bezalkoholowe: gazowane, niegazowane, musujące; syropy zagęszczane do napojów; syropy do napojów; syropy do kawy, drinków i koktajli zawarte w tej klasie; soki owocowe, soki warzywne, soki owocowo-warzywne; napoje owocowe; wody mineralne, stołowe, gazowane i niegazowane; wyciągi bezalkoholowe z owoców; zaprawy do napojów, preparaty do przygotowywania napojów, koncentraty napojów.

(111) **217921** (220) 2008 02 08 (210) 336313
 (151) 2009 07 16 (441) 2008 05 12
 (732) Etos S.A., Gdańsk, PL.
 (540)



(531) 4.3.5
 (510), (511) **03** kosmetyki do pielęgnacji i upiększania ciała, włosów, wyroby perfumeryjne, olejki eteryczne, środki toaletowe do mycia, golenia, **09** okulary, etui na okulary, **18** torby podróżne, sportowe, na zakupy, plażowe, plecaki szkolne, turystyczne, walizki, tornistry szkolne, teczki biurowe, aktówki, kasetki, etui na klucze, torebki, portfele, portmonetki, **20** meble do wyposażania mieszkań, biur, sklepów, hoteli, **25** odzież, obuwie, nakrycia głowy, futra, płaszcze, kurtki, ubrania, kostiumy, marynarki, żakiety, kamizelki, bluzy, wdzianka, spodnie, krótkie spodenki (szorty, bermudy), spódnice, koszule, bluzki, suknie, swetry, pulowery, dresy, bielizna dla dzieci i dorosłych, skarpety, rajstopy, pończochy, kapelusze, czapki, paski, apaszki, fulary, szale, szaliki, krawaty, muszki.

(111) **217922** (220) 2008 02 25 (210) 336376
 (151) 2009 05 07 (441) 2008 06 09
 (732) Radio ZET Spółka z o.o., Warszawa, PL.
 (540) Liga hitów Radia ZET
 (510), (511) **09** dyskiety, karty, kasety video, płyty CD-ROM, płyty DVD i inne nośniki elektroniczne jako takie oraz z nagraniem dźwiękiem, obrazem, grafiką, tekstami, **16** papier i artykuły papiernicze, publikacje drukowane, afisze, prospekty, katalogi, broszury, naklejki i nalepki mające zastosowanie jako materiały piśmienne, periodyki, czasopisma, materiały szkoleniowe i instruktażowe z wyjątkiem aparatów, kalendarze, papeteria, galanteria papiernicza, materiały piśmienne, artykuły biurowe z wyjątkiem mebli, **35** usługi reklamowe i promocyjne, w tym promowanie i reklamowanie za pośrednictwem Internetu, w prasie, radiu i telewizji; badanie rynku i opinii publicznej; informacja handlowa i biznesowa; doradztwo w zakresie działalności gospodarczej, zarządzanie i pomoc w działalności gospodarczej; organizacja wystaw handlowych lub reklamowych; zdobywanie i przetwarzanie informacji do komputerowych baz danych, systematyzacja informacji w komputerowych bazach danych, zarządzanie zbiorami informatycznymi; rozpowszechnianie programów radiowych i telewizyjnych na drodze ich reklamy, profesjonalne zarządzanie działalnością artystyczną; sprzedaż zarejestrowanych na dostępnych nośnikach nagrań dźwiękowych i obrazowych, **38** usługi agencji informacyjnej w zakresie udostępniania aktualności i wiadomości, usługi łączności telefonicznej poprzez terminale komputerowe; emisja programów radiowych i telewizyjnych, transmisje i retransmisje programów radiowych i telewizyjnych; usługi portalu internetowego obejmujące takie usługi telekomunikacyjne jak: przesyłanie za pośrednictwem Internetu informacji tekstowych, obrazowych i dźwiękowych z zakresu wiadomości bieżących, rozrywki i sportu, usługi poczty elektronicznej, obsługa internetowych forów dyskusyjnych, **41** produkcja i montaż programów radiowych i telewizyjnych, organizowanie i rozpowszechnianie programów i konkursów edukacyjnych i rozrywkowych na drodze ich transmisji, w tym za pośrednictwem Internetu, organizowanie rozrywki radiowej i telewizyjnej, organizacja czasu wolnego, produkcja i organizowanie wido-

wisk, pokazów, spektakli, koncertów i imprez rozrywkowych oraz kulturalnych, organizowanie imprez sportowych, usługi impresariów w zakresie organizowania spektakli, wypożyczanie zarejestrowanych na dostępnych nośnikach nagrań dźwiękowych i obrazowych, usługi w zakresie opracowywania reportaży, usługi w zakresie opracowywania tłumaczy, **42** usługi w zakresie doradztwa oraz opracowywania ekspertyz i raportów naukowo-badawczych w dziedzinie mediów, **45** zarządzanie prawami autorskimi do utworów literackich, publicystycznych, naukowych, muzycznych, słowno-muzycznych, audialnych w zakresie reprodukcji, wprowadzania do obrotu, zwielokrotniania i rozpowszechniania.

(111) **217923** (220) 2008 02 25 (210) 336377
 (151) 2009 05 07 (441) 2008 06 09
 (732) Radio ZET Spółka z o.o., Warszawa, PL.
 (540) Liga hitów

(510), (511) **09** dyskiety, karty, kasety video, płyty CD-ROM, płyty DVD i inne nośniki elektroniczne jako takie oraz z nagraniem dźwiękiem, obrazem, grafiką, tekstami, **16** papier i artykuły papiernicze, publikacje drukowane, afisze, prospekty, katalogi, broszury, naklejki i nalepki mające zastosowanie jako materiały piśmienne, periodyki, czasopisma, materiały szkoleniowe i instruktażowe z wyjątkiem aparatów, kalendarze, papeteria, galanteria papiernicza, materiały piśmienne, artykuły biurowe z wyjątkiem mebli, **35** usługi reklamowe i promocyjne, w tym promowanie i reklamowanie za pośrednictwem Internetu, w prasie, radiu i telewizji; badanie rynku i opinii publicznej; informacja handlowa i biznesowa; doradztwo w zakresie działalności gospodarczej, zarządzanie i pomoc w działalności gospodarczej; organizacja wystaw handlowych lub reklamowych; zdobywanie i przetwarzanie informacji do komputerowych baz danych, systematyzacja informacji w komputerowych bazach danych, zarządzanie zbiorami informatycznymi; rozpowszechnianie programów radiowych i telewizyjnych na drodze ich reklamy, profesjonalne zarządzanie działalnością artystyczną; sprzedaż zarejestrowanych na dostępnych nośnikach nagrań dźwiękowych i obrazowych, **38** usługi agencji informacyjnej w zakresie udostępniania aktualności i wiadomości, usługi łączności telefonicznej poprzez terminale komputerowe; emisja programów radiowych i telewizyjnych, transmisje i retransmisje programów radiowych i telewizyjnych; usługi portalu internetowego obejmujące takie usługi telekomunikacyjne jak: przesyłanie za pośrednictwem Internetu informacji tekstowych, obrazowych i dźwiękowych z zakresu wiadomości bieżących, rozrywki i sportu, usługi poczty elektronicznej, obsługa internetowych forów dyskusyjnych, **41** produkcja i montaż programów radiowych i telewizyjnych, organizowanie i rozpowszechnianie programów i konkursów edukacyjnych i rozrywkowych na drodze ich transmisji, w tym za pośrednictwem Internetu, organizowanie rozrywki radiowej i telewizyjnej, organizacja czasu wolnego, produkcja i organizowanie widowisk, pokazów, spektakli, koncertów i imprez rozrywkowych oraz kulturalnych, organizowanie imprez sportowych, usługi impresariów w zakresie organizowania spektakli, wypożyczanie zarejestrowanych na dostępnych nośnikach nagrań dźwiękowych i obrazowych, usługi w zakresie opracowywania reportaży, usługi w zakresie opracowywania tłumaczy, **42** usługi w zakresie doradztwa oraz opracowywania ekspertyz i raportów naukowo-badawczych w dziedzinie mediów, **45** zarządzanie prawami autorskimi do utworów literackich, publicystycznych, naukowych, muzycznych, słowno-muzycznych, audialnych w zakresie reprodukcji, wprowadzania do obrotu, zwielokrotniania i rozpowszechniania.

(111) **217924** (220) 2008 02 25 (210) 336378
 (151) 2009 05 07 (441) 2008 06 09
 (732) Radio ZET Spółka z o.o., Warszawa, PL.
 (540) Przeboje są Twoje

(510), (511) **09** dyskiety, karty, kasety video, płyty CD-ROM, płyty DVD i inne nośniki elektroniczne jako takie oraz z nagraniem dźwiękiem, obrazem, grafiką, tekstami, **16** papier i artykuły papiernicze, publikacje drukowane, afisze, prospekty, katalogi, broszury, naklejki i nalepki mające zastosowanie jako materiały piśmienne, periodyki, czasopisma, materiały szkoleniowe i instruktażowe z wyjątkiem aparatów, kalendarze, papeteria, galanteria papiernicza, materiały piśmienne, artykuły biurowe z wyjątkiem mebli, **35** usługi reklamowe i promocyjne, w tym promowanie i reklamowanie za pośrednictwem Internetu, w prasie, radiu i telewizji; badanie rynku i opinii

publicznej; informacja handlowa i biznesowa; doradztwo w zakresie działalności gospodarczej; zarządzanie i pomoc w działalności gospodarczej; organizacja wystaw handlowych lub reklamowych; zdobywanie i przetwarzanie informacji do komputerowych baz danych, systematyzacja informacji w komputerowych bazach danych, zarządzanie zbiorami informatycznymi; rozpowszechnianie programów radiowych i telewizyjnych na drodze ich reklamy, profesjonalne zarządzanie działalnością artystyczną; sprzedaż zarejestrowanych na dostępnych nośnikach nagrań dźwiękowych i obrazowych, **38** usługi agencji informacyjnej w zakresie udostępniania aktualności i wiadomości, usługi łączności telefonicznej poprzez terminale komputerowe; emisja programów radiowych i telewizyjnych, transmisje i retransmisje programów radiowych i telewizyjnych; usługi portalu internetowego obejmujące takie usługi telekomunikacyjne jak: przesyłanie za pośrednictwem Internetu informacji tekstowych, obrazowych i dźwiękowych z zakresu wiadomości bieżących, rozrywki i sportu, usługi poczty elektronicznej, obsługa internetowych forów dyskusyjnych, **41** produkcja i montaż programów radiowych i telewizyjnych, organizowanie i rozpowszechnianie programów i konkursów edukacyjnych i rozrywkowych na drodze ich transmisji, w tym za pośrednictwem Internetu, organizowanie rozrywki radiowej i telewizyjnej, organizacja czasu wolnego, produkcja i organizowanie widowisk, pokazów, spektakli, koncertów i imprez rozrywkowych oraz kulturalnych, organizowanie imprez sportowych, usługi impresariów w zakresie organizowania spektakli, wypożyczanie zarejestrowanych na dostępnych nośnikach nagrań dźwiękowych i obrazowych, usługi w zakresie opracowywania reportaży, usługi w zakresie opracowywania tłumaczeń, **42** usługi w zakresie doradztwa oraz opracowywania ekspertyz i raportów naukowo-badawczych w dziedzinie mediów, **45** zarządzanie prawami autorskimi do utworów literackich, publicystycznych, naukowych, muzycznych, słowno-muzycznych, audialnych w zakresie reprodukcji, wprowadzania do obrotu, zwielokrotniania i rozpowszechniania.

(111) **217925** (220) 2008 02 12 (210) 336470
 (151) 2009 06 24 (441) 2008 05 26
 (732) UNIwersytet Ekonomiczny w Krakowie Krakowska
 Szkoła Biznesu, Kraków, PL.
 (540)



Kolor znaku: czerwony, biały

(531) 25.7.1, 25.7.2, 26.4.1, 27.5.1, 29.1.12

(510), (511) **35** doradztwo w zakresie prowadzenia działalności gospodarczej, badanie rynku, badanie opinii publicznej, pozyskiwanie danych dotyczących badań rynku do komputerowych baz danych, rozpowszechnianie ogłoszeń reklamowych i promocyjnych w mediach i materiałach wydawniczych, promocja sprzedaży dla osób trzecich, reklama: tworzenie i rozpowszechnianie ulotek, prospektów, druków, próbek, zarządzanie działalnością gospodarczą, usługi doradcze w instytucjach i przedsiębiorstwach w zakresie struktury organizacyjnej, badania rynku, obiegu dokumentów, tworzenia strategii, prowadzenia rachunkowości, zarządzania personelem, **36** zarządzanie majątkiem, zarządzanie nieruchomościami, wycena nieruchomości, usługi ubezpieczeniowe: doradztwo w sprawach ubezpieczeń, wyceny ubezpieczeń, oceny ryzyka ubezpieczeniowego, **41** usługi wyższych uczelni: przekazywanie wiedzy o ekonomii, finansach, stosunkach międzynarodowych, zarządzaniu, towaroznawstwie, administracji publicznej, rachunkowości, ubezpieczeniach, nieruchomościach, statystyce, informacja o edukacji, prowadzenie studiów podyplomowych, prowadzenie punktów informacyjnych, nauczanie w zamiejscowych ośrodkach dydaktycznych, usługi wydawnicze: wydawanie sylabusów, informatorów, korekta i przygotowanie tekstów do druku, organizacja targów edukacyjnych, prowadzenie edukacyjnych serwisów internetowych, porady w zakresie

edukacji i kształcenia, organizacja i prowadzenie sympozjów, konferencji i seminariów naukowych, prowadzenie bibliotek, wypożyczanie książek, publikowanie tekstów, książek, materiałów naukowych i edukacyjnych, publikacje on-line książek i periodyków, tłumaczenia materiałów naukowych i edukacyjnych na języki obce, organizowanie i prowadzenie pracowni specjalistycznych.

(111) **217926** (220) 2008 02 13 (210) 336513
 (151) 2009 07 14 (441) 2008 05 26
 (732) KBC Towarzystwo Funduszy Inwestycyjnych Spółka Akcyjna,
 Warszawa, PL.

(540) KBC PARASOL FUNDUSZ INWESTYCYJNY OTWARTY

(510), (511) **16** materiały reklamowe (plakaty, druki, broszury, ulotki reklamowe papierowe lub z kartonu umieszczane na tablicach ogłoszeniowych lub steżach ekspozycyjnych), materiały fotograficzne, obwoloty dokumentów, okładki papierowe, segregatory, koperty, artykuły biurowe i materiały piśmiennicze: papier, tektura i wyroby z tych materiałów, nie ujęte w innych klasach, kalendarze, notatniki, notesy podręczne, ołówki automatyczne, długopisy, artykuły papierniczne, pióra, sprzęt biurowy (z wyjątkiem mebli), materiały promocyjne (kubki, parasole, kalkulatory), materiały szkoleniowe i instruktażowe, **35** usługi reklamowe; zarządzanie w działalności handlowej; administrowanie działalności handlowej; prace biurowe: tworzenie i dystrybucja materiałów reklamowych (np. plakatów, druków, broszur, ulotek reklamowych, materiałów piśmienniczych, prospektów, statutow), materiały reklamowe (uaktualnianie), reklama za pośrednictwem sieci komputerowej, reklamy prasowe, reklamy radiowe, reklamy telewizyjne, usługi w zakresie rozpowszechniania ogłoszeń reklamowych, usługi w zakresie badania rynku i opinii publicznej, **36** ubezpieczenia; działalność finansowa; działalność monetarna: tworzenie funduszy inwestycyjnych, zarządzanie funduszami inwestycyjnymi, reprezentowanie funduszy inwestycyjnych, działalność finansowa, doradztwo w sprawach finansowych, doradztwo w zakresie obrotu papierami wartościowymi, doradztwo w zakresie funduszy inwestycyjnych, pośrednictwo w zbywaniu i odkupywaniu jednostek uczestnictwa funduszy inwestycyjnych utworzonych przez inne towarzystwa lub tytułów uczestnictwa funduszy zagranicznych, pełnienie funkcji przedstawiciela funduszy zagranicznych, dystrybucja funduszy inwestycyjnych, inwestowanie na rynku kapitałowym, zarządzanie zbiorczym portfelem papierów wartościowych na zlecenie, zarządzanie aktywami na zlecenie, badanie rynku w sektorze finansowo-inwestycyjnym.

(111) **217927** (220) 2008 02 21 (210) 336929
 (151) 2009 07 14 (441) 2008 05 26
 (732) Zakłady Farmaceutyczne „POLPHARMA” S.A.,
 Starogard Gdański, PL.
 (540)



Kolor znaku: niebieski, żółty, różowy, biały, zielony

(531) 26.2.1, 26.11.3, 27.5.1, 29.1.14

(510), (511) **03** kosmetyki, żele aromaterapeutyczne do stosowania miejscowego na skronie i czoło, **05** mazidla, parafarmaceutyki.

(111) **217928** (220) 2008 02 21 (210) 336930
 (151) 2009 07 14 (441) 2008 05 26
 (732) Zakłady Farmaceutyczne „POLPHARMA” S.A.,
 Starogard Gdański, PL.

(540)



Kolor znaku: fioletowy, biały, niebieski, żółty, zielony
(531) 26.2.7, 26.11.3, 27.5.1, 29.1.14

(510), (511) **03** kosmetyki, żele aromaterapeutyczne do stosowania miejscowego na skronie i czoło, **05** mazidła, parafarmaceutyki.

(111) **217929** (220) 2008 02 22 (210) 337024
(151) 2009 07 10 (441) 2008 05 26
(732) Zakłady Farmaceutyczne „POLPHARMA” S.A.,
Starogard Gdański, PL.
(540) POLARIP
(510), (511) **05** produkty farmaceutyczne.

(111) **217930** (220) 2008 02 22 (210) 337025
(151) 2009 07 10 (441) 2008 05 26
(732) Zakłady Farmaceutyczne „POLPHARMA” S.A.,
Starogard Gdański, PL.
(540) ARIBEST
(510), (511) **05** produkty farmaceutyczne.

(111) **217931** (220) 2008 02 26 (210) 337152
(151) 2009 06 17 (441) 2008 06 09
(732) Przedsiębiorstwo Budowlano-Handlowe „OLKBUD” Jarosław
Olkiewicz, Tomasz Olkiewicz, Ryszard Olkiewicz Spółka Jawna,
Kutno, PL.
(540)



Kolor znaku: czerwony, czarny

(531) 7.3.11, 27.5.1, 29.1.12

(510), (511) **37** budowa i remonty domów i obiektów przemysłowych.

(111) **217932** (220) 2008 03 03 (210) 337554
(151) 2009 07 08 (441) 2008 06 09
(732) EGIS GYÓGYSZERGYÁR, Budapest, HU.
(540) TOPIEGIS
(510), (511) **05** preparaty farmaceutyczne dla ludzi do leczenia zaburzeń centralnego układu nerwowego.

(111) **217933** (220) 2008 03 03 (210) 337567
(151) 2009 07 16 (441) 2008 06 09
(732) G+J Gruner+Jahr Polska Spółka z o.o. & Co.,
Spółka Komandytowa, Warszawa, PL.
(540)



Kolor znaku: czerwony, biały

(531) 26.4.6, 27.5.1, 29.1.12

(510), (511) **09** nagrane dyskiety, dyski optyczne, taśmy magnetyczne audio i audio-video, filmy, programy komputerowe, moduły ładowalne z publikacjami w formie elektronicznej, magnetyczne i optyczne nośniki danych, karty magnetyczne z zakodowanymi danymi oraz karty z wbudowanym chipem z zakodowanymi danymi, **16** dzienniki, czasopisma, książki, fotografie, papeteria, artykuły biurowe z wyjątkiem mebli, **35** publikacja tekstów reklamowych za pośrednictwem internetu i komputerowych baz danych, reklama, także za pośrednictwem internetu i komputerowych baz danych, prenumerata prasy, **38** usługi w zakresie przekazu wydawnictw prasowych za pomocą sieci telekomunikacyjnych, sieci komputerowych, łączy satelitarnych oraz innych środków łączności, transmisja danych, **39** dystrybucja czasopism i gazet, **41** produkcja programów telewizyjnych i radiowych, organizowanie konkursów w celach kulturalnych, edukacyjnych i rozrywkowych, publikowanie tekstów innych niż reklamowe, usługi rozrywkowe i edukacyjne, świadczone również za pośrednictwem internetu i komputerowych baz danych, obejmujące: prezentację muzyki na żywo, prezentację nagrań muzycznych, pokazy filmowe, prezentację programów typu talk-show, prezentację programów zarejestrowanych na płytach, taśmach wideo, dyskach kompaktowych, nagrań wideo, filmów, programów telewizyjnych i radiowych, informacja o rozrywce za pośrednictwem internetu i komputerowych baz danych, usługi klubów nocnych, **42** programowanie komputerowe.

(111) **217934** (220) 2008 03 11 (210) 338011
(151) 2009 07 07 (441) 2008 06 23
(732) F.H.U. „Alicja” Alicja Biegańska, Kraszkowice, PL.
(540)



Kolor znaku: brązowy, żółty, ciemnoczerwony

(531) 3.13.1, 27.5.1, 29.1.13

(510), (511) **03** barwniki do celów kosmetycznych, chusteczki nasączone płynami kosmetycznymi, preparaty do demakijażu, preparaty do depilacji, detergenty inne niż używane w procesach produkcyjnych oraz inne niż do celów medycznych, mydła dezodoryzujące, dezynfekujące, przeciwpotowe, esencje i olejki eteryczne do celów kosmetycznych, sole i preparaty kosmetyczne do kąpieli, kosmetyki, zestawy kosmetyków, kosmetyki upiększające, kremy kosmetyczne, lakiery i emalie do paznokci, sztuczne paznokcie, zmywacze do kleju, preparaty do pielęgnacji paznokci, w tym preparaty wzmacniające, preparaty do wygładzania nierównej płytki paznokcia, preparaty ochronne do paznokci, zestawy do polerowania paznokci, preparaty wzmacniające do podklejania paznokci, wzory i zdobienia do paznokci, kalkomanie do paznokci, zestawy akrylowe do przedłużania paznokci i modelowania paznokci sztucznych zawierające sztuczne paznokcie, proszek akrylowy do paznokci, płyn akrylowy do paznokci, formy do modelowania paznokci, primer akrylowy do paznokci, klej do tipsów i sztucznych paznokci, preparaty wzmacniające do skóry i paznokci, preparaty ochronne do paznokci, preparaty wzmacniające do podklejania paznokci, zmywacze do paznokci, olejki do paznokci, środki do polerowania paznokci, preparaty do zmiękczenia skóry wokół paznokci, środki wybielające płytkę paznokci, środki i substancje stosowane do prania, ozdoby do celów kosmetycznych, płyny do pielęgnacji włosów, środki toaletowe, środki sanitarne będące środkami toaletowymi, **35** usługi w zakresie organizowania wystaw w celach handlowych i reklamowych, **41** doradztwo zawodowe i kształcenie praktyczne w zakresie stylizacji paznokci, manicure i pedicure, informacja o edukacji, kursy korespondencyjne, mikro-wydawnictwa, usługi polegające na organizowaniu salonów piękności i stylizacji paznokci, prowadzenie kursów, szkoleń, odczytów, prezentacji i pokazów oraz opracowywanie i wydawanie broszur oraz katalogów szkoleniowych w zakresie sztuki makijażu, fryzjerstwa, kosmetyki oraz pielęgnacji włosów, paznokci, rąk, twarzy oraz ciała, **44** prowadzenie salonów kosmetycznych, salonów piękności, solariów, gabinetów odnowy biologicznej, gabinetów profilujących sylwetkę, zakładów fryzjerskich, usługi manicure i pedicure, nakładanie paznokci sztucznych, tipsów.

(111) **217935** (220) 2008 03 12 (210) 338052
 (151) 2009 07 08 (441) 2008 06 23
 (732) POLFARMEX S.A., Kutno, PL.
 (540) urotux complex
 (510), (511) **05** dietetyczna żywność do celów medycznych, dietetyczne substancje przystosowane do celów medycznych, produkty farmaceutyczne.

(111) **217936** (220) 2008 03 12 (210) 338054
 (151) 2009 07 08 (441) 2008 06 23
 (732) POLFARMEX S.A., Kutno, PL.
 (540) CorVin
 (510), (511) **05** dietetyczna żywność do celów medycznych, dietetyczne substancje przystosowane do celów medycznych, produkty farmaceutyczne.

(111) **217937** (220) 2008 03 20 (210) 338537
 (151) 2009 07 02 (441) 2008 06 23
 (732) MASSPOL Spółka z ograniczoną odpowiedzialnością, Zubrzyk, PL.
 (540) ZUBRZYK KSIĄŻĘ WÓD
 (510), (511) **32** wody: mineralne, źródlane, stołowe, gazowane, sodowe, w tym również każda z nich z dodatkami smakowymi lub zapachowymi; napoje bezalkoholowe, w tym z udziałem wód mineralnych, soków owocowych, wyciągów ziołowych; aperitify i koktajle bezalkoholowe, napoje izotoniczne.

(111) **217938** (220) 2008 03 26 (210) 338735
 (151) 2009 07 10 (441) 2008 07 07
 (732) Bayer AG, Leverkusen, DE.
 (540) KINETOMAX
 (510), (511) **05** preparaty weterynaryjne.

(111) **217939** (220) 2008 03 28 (210) 338842
 (151) 2009 07 16 (441) 2008 07 07
 (732) „KAREN” Producent Torebek i Galanterii Grzegorz Bukowski, Radom, PL.
 (540)



(531) 27.5.1
 (510), (511) **18** skóra i imitacje skóry oraz towary ujęte w klasie 18, kufry i torby podróżne, sakiewki, torby i torebki wszelkiego rodzaju, kufarki, portmonetki, portfele, aktówki, dyplomaty, teczki, torby na zakupy, torby plażowe i torby sportowe, plecaki szkolne, breloczki do kluczy, **35** reklama, promocja sprzedaży.

(111) **217940** (220) 2008 03 28 (210) 338865
 (151) 2009 07 16 (441) 2008 07 07
 (732) Inpost Sp. z o.o., Kraków, PL.
 (540) INPOST
 (510), (511) **36** usługi finansowe, agencje kredytowe, operacje finansowe, depozyty przedmiotów wartościowych, inwestycje kapitałowe, kasy oszczędnościowe, kredyty, maklerstwo giełdowe, operacje walutowe, transakcje finansowe również za pośrednictwem Internetu, usługi ubezpieczeniowe, wymiana walut.

(111) **217941** (220) 2008 03 28 (210) 338872
 (151) 2009 07 08 (441) 2008 07 07
 (732) IGLOTEX S.A., Skórcz, PL.
 (540) ARIVA KRĘCONY
 (510), (511) **30** lody, torty lodowe, rolady lodowe, batony lodowe, sandwicze, desery.

(111) **217942** (220) 2008 03 31 (210) 338923
 (151) 2009 07 13 (441) 2008 07 07
 (732) PARKANEX Spółka z o.o., Targowisko, PL.
 (540)



Kolor znaku: granatowy, niebieski, czerwony
 (531) 13.3.2, 26.4.9, 27.5.1, 29.1.13
 (510), (511) **06** kraty kominkowe, **11** kominki domowe, **19** obudowy kominków.

(111) **217943** (220) 2008 04 04 (210) 339183
 (151) 2009 07 16 (441) 2008 07 07
 (732) ADEX s.c. Barbara Karolak, Tadeusz Karolak, Radom, PL.
 (540)



Kolor znaku: żółty, czerwony, biały, czarny, niebieski
 (531) 26.4.1, 27.5.1, 29.1.15
 (510), (511) **05** lepy na muchy, środki do tępienia much, trutki na szczury, preparaty do tępienia myszy, środki odstraszające owady, preparaty przeciw molom, pestycydy, **21** pułapki na szczury.

(111) **217944** (220) 2008 04 07 (210) 339260
 (151) 2009 07 07 (441) 2008 07 21
 (732) Zbigniew Dzieńis, Knurów, PL.
 (540)



Kolor znaku: szary, fioletowy, żółty, czarny
 (531) 1.15.5, 26.11.1, 27.5.1, 29.1.14
 (510), (511) **04** znicze, świece, lampki nocne jako świece; wkłady do zniczy, **35** sprzedaż w sklepie lub hurtowni i sprzedaż przez Internet zniczy, materiałów dekoracyjnych, ozdób, dodatków florystycznych, dekoracji sezonowych, pośrednictwo handlowe, pomoc przy zarządzaniu przedsiębiorstwami przemysłowymi lub handlowymi, pomoc w prowadzeniu działalności gospodarczej, pomoc w zakresie zarządzania, reklama osób trzecich, organizowanie wystaw w celach handlowych lub reklamowych, pokazy towarów.

(111) **217945** (220) 2008 04 08 (210) 339273
 (151) 2009 07 06 (441) 2008 07 21
 (732) Zakłady Farmaceutyczne POLPHARMA S.A., Starogard Gdański, PL.
 (540) FOSREAN
 (510), (511) **05** produkty farmaceutyczne.

(111) **217946** (220) 2008 04 08 (210) 339274
 (151) 2009 07 06 (441) 2008 07 21
 (732) Zakłady Farmaceutyczne POLPHARMA S.A., Starogard Gdański, PL.
 (540) FOSLAMER
 (510), (511) **05** produkty farmaceutyczne.

(111) **217947** (220) 2008 04 08 (210) 339275
 (151) 2009 07 06 (441) 2008 07 21
 (732) Zakłady Farmaceutyczne POLPHARMA S.A., Starogard Gdański, PL.
 (540) FOSIDAL

(510), (511) **05** produkty farmaceutyczne.

(111) **217948** (220) 2008 04 22 (210) 340099
(151) 2009 07 06 (441) 2008 08 04

(732) Przedsiębiorstwo Produkcji Farmaceutycznej „HASCO-LEK”
Spółka Akcyjna, Wrocław, PL.

(540) IBUM BÓLE MENSTRUACYJNE

(510), (511) **05** preparaty farmaceutyczne, leki.

(111) **217949** (220) 2008 04 22 (210) 340101
(151) 2009 07 06 (441) 2008 08 04

(732) Przedsiębiorstwo Produkcji Farmaceutycznej „HASCO-LEK”
Spółka Akcyjna, Wrocław, PL.

(540) IBUM BÓL GŁOWY

(510), (511) **05** preparaty farmaceutyczne, leki.

(111) **217950** (220) 2008 04 22 (210) 340102
(151) 2009 07 06 (441) 2008 08 04

(732) Przedsiębiorstwo Produkcji Farmaceutycznej „HASCO-LEK”
Spółka Akcyjna, Wrocław, PL.

(540) IBUM STANY ZAPALNE

(510), (511) **05** preparaty farmaceutyczne, leki.

(111) **217951** (220) 2008 04 22 (210) 340103
(151) 2009 07 06 (441) 2008 08 04

(732) Przedsiębiorstwo Produkcji Farmaceutycznej „HASCO-LEK”
Spółka Akcyjna, Wrocław, PL.

(540) IBUM NERWOBÓLE

(510), (511) **05** preparaty farmaceutyczne, leki.

(111) **217952** (220) 2008 04 24 (210) 340105
(151) 2009 07 06 (441) 2008 08 04

(732) „TU LAP” KHAI HA QUANG, Warszawa, PL.

(540)

(531) 27.5.1

(510), (511) **25** odzież.

(111) **217953** (220) 2008 06 11 (210) 342038
(151) 2009 07 16 (441) 2008 09 15

(732) Kubiak Sp. z o.o., Wrocław, PL.

(540)



(531) 1.15.5, 26.2.1, 27.5.1

(510), (511) **30** kluski, paszteciki, produkty mączne nadziewane i nie-nadziewane-naleśniki, jogurty mrożone, **35** organizacja wystaw i targów handlowych, pomoc w kierowaniu przedsiębiorstwami handlowymi, prezentacje produktów, sondaż opinii, promocja sprzedaży dla osób trzecich, prowadzenie sprzedaży w sklepach wielobranżowych, wycena przedsięwzięć handlowych, zaopatrzenie osób trzecich poprzez zakupy produktów i usług dla innych przedsiębiorstw, **43** zaopatrzenie w wyroby piekarnicze i cukiernicze, catering, kafe-terie, cukiernie, kawiarnie, herbaciarnie, usługi gastronomiczne, prowadzenie restauracji, kawiarni, lodziarni, cukierni.

(111) **217954** (220) 2008 07 11 (210) 343479
(151) 2009 06 17 (441) 2008 10 13

(732) „FASHION GROUP” Spółka z ograniczoną odpowiedzialnością, Warszawa, PL.

(540)

Kolor znaku: czarny, czerwony

(531) 27.5.1, 29.1.12

(510), (511) **09** dyski magnetyczne, dyski do rejestracji dźwięku, dyski kompaktowe audio-wideo, kasety wideo, dyski optyczne, dyskietki, kasety wideo, kasety audio-wideo, kasety wideo z gramami, płyty fonograficzne, płyty CD, publikacje na nośniku elektronicznym, **16** afisze, albumy, broszury, czasopisma jako periodyki, druki, materiały drukowane, fotografie, gazety, kalendarze, karty pocztowe, katalogi, komiksy, książki, mapy, plakaty, podręczniki, prospekty, publikacje na nośniku papierowym, **35** rozpowszechnianie ogłoszeń reklamowych, rozpowszechnianie materiałów reklamowych w postaci próbek, ulotek, prospektów, druków i broszur, reklama za pośrednictwem sieci komputerowej, publikowanie tekstów reklamowych, reklamy, reklamy prasowe, reklamy radiowe i telewizyjne, uaktualnienie materiałów reklamowych, organizowanie wystaw i targów w celach handlowych lub reklamowych, **39** dystrybucja gazet, czasopism i periodyków, **41** fotoreportaże, organizowanie imprez rozrywkowych, konkursów i plebiscytów, organizowanie wystaw z dziedziny kultury lub edukacji, organizowanie spektakli, mikro-wydawnictwa, publikowanie książek, gazet, czasopism i periodyków, publikowanie tekstów inne niż reklamowe, publikacja elektroniczna on-line książek i periodyków, programy rozrywkowe radiowe i telewizyjne, montaż programów radiowych i telewizyjnych, **42** administrowanie stronami komputerowymi.

(111) **217955** (220) 2003 02 03 (210) 260528
(151) 2009 06 29 (441) 2003 08 11

(732) Agnieszka Wawrzyniuk, Blizne Jasińskiego, PL.

(540)

Kolor znaku: różowy, biały, fioletowy

(531) 27.5.1, 27.5.13, 29.1.13

(510), (511) **16** publikacje mody ślubnej i strojów-żurnale, katalogi, biuletyny, **25** suknie i garnitury ślubne, stroje balowe, wizytowe, dodatki-szałe, etole, rękawiczki, paski, ozdobne nakrycia głowy, gorsety, staniki, bielizna osobista, koszule, krawaty, kamizelki, obuwie, **35** usługi w zakresie importu, eksportu sukien ślubnych, strojów i dodatków okolicznościowych, usługi handlowe-sprzedaż sukien, garniturów ślubnych, dodatków, **37** wykonawstwo dekorowania wystaw, galerii, kościołów, sal przyjęć weselnych, **39** dostarczanie towarów na zamówienia korespondencyjne, organizowanie podróży poślubnej, **41** przyjęcia weselne, jego forma i miejsce, doradztwo obsługi ślubów, organizowanie i obsługa przyjęć weselnych, okolicznościowych, wieczoru panieńskiego, kawalerskiego, wystaw, pokazów, wydawanie żurnali, katalogów, biuletynów, **42** dekorowanie wystaw, galerii, kościołów, sal przyjęć weselnych, usługi pracowni specjalistycznej projektowania strojów i dodatków, **43** rezerwacja kwater na pobyt czasowy podróży poślubnej, **44** dekoracje kwiatowe druhen, sal, **45** wypożyczanie strojów, organizowanie ceremonii ślubnych, formalności kościelne, cywilne.

(111) **217956** (220) 2006 12 21 (210) 319362
(151) 2008 09 03 (441) 2007 04 02

(732) Polska Telefonia Cyfrowa Sp. z o.o., Warszawa, PL.

(540) t-tv.pl

(510), (511) **09** aparaty telefoniczne, przewody, słuchawki telefoniczne, telefony komórkowe, zestawy głośnomówiące, anteny, baterie

do tych telefonów, ładowarki, obudowy kolorowe, zestawy słuchawkowe, karty PCMCIA, obudowy, uchwyty i pokrowce do telefonów komórkowych, karty telefoniczne do automatów, karty telefoniczne do telefonów komórkowych, karty sim, urządzenia do przetwarzania informacji współpracujące z komputerami w zakresie przekazywania dźwięku i obrazu, czyste i zapisane magnetyczne nośniki danych, audio i video, **35** usługi w zakresie reklamy: organizacja kampanii reklamowych, wynajem i sprzedaż miejsca i czasu na reklamy, usługi w zakresie dystrybucji i doręczania prospektów reklamowych, ofert sprzedaży i próbek reklamowych również za pośrednictwem sieci teleinformatycznych-Internetu, pośrednictwo w sprzedaży towarów za pośrednictwem Internetu, usługi rejestrowania, kompilacji, systematyzacji pisemnych informacji i ich przekazywania za pośrednictwem sieci telefonicznych, Internetu, dostarczanie pakietów informacji, tekstów reklamowych dostosowanych do indywidualnych wymagań odbiorcy, usługi informacji o działalności gospodarczej i handlowej, oferowanie sprzedaży usług w zakresie turystyki, usługi świadczone w systemie on-line w zakresie kupna i sprzedaży, sprzedaży aukcyjnej i promocyjnej towarów i usług, usługi w zakresie umożliwiania wymiany informacji i konwersacji w czasie realnym za pośrednictwem sieci teleinformatycznych-Internet i telefonów komórkowych w zakresie działalności gospodarczej i reklamy, **36** usługi w zakresie pośrednictwa w zawieraniu umów ubezpieczeniowych, umów kredytowych za pośrednictwem telefonu i sieci teleinformatycznych-Internet, sprawdzanie stanu konta za pośrednictwem telefonu i sieci teleinformatycznych-Internet, umożliwienia dokonywania płatności za pośrednictwem telefonu i Internetu, obsługa kart kredytowych za pośrednictwem telefonu i Internetu, **38** usługi świadczone przez operatora sieci telefonii komórkowej w zakresie obsługi połączeń abonentów telefonii komórkowej, usługi przekazywania głosu i obrazu w systemie przekazu fonicznego i cyfrowego, usługi teleksowe i telefaksowe, usługi w zakresie zbierania i przekazywania informacji, przesyłanie informacji tekstowej i obrazowej za pośrednictwem komputerów i sieci informatycznych, przekazywanie danych przy pomocy terminali komputerowych, przesyłanie wiadomości, danych, głosu i obrazu za pomocą przekazu satelitarne, usługi przekazywania poczty elektronicznej za pośrednictwem sieci telefonii komórkowej i telefonów komórkowych, udostępnianie połączeń z sieciami informatycznymi, wypożyczanie urządzeń służących do przekazywania głosu, obrazu i danych za pomocą telefonii analogowej, cyfrowej, satelitarnej, udostępnianie stron internetowych za pośrednictwem telefonii komórkowej bezpośrednio na wyświetlaczu aparatu telefonicznego, usługi w zakresie umożliwiania wymiany informacji i konwersacji w czasie realnym za pośrednictwem sieci teleinformatycznych-Internet i telefonów komórkowych, zbieranie i przekazywanie informacji, przekazywanie informacji lokalnej dotyczącej obszaru, na którym znajduje się odbiorca zgodnie z indywidualnymi wymaganiami, **39** udzielanie informacji telefonicznych w zakresie turystyki, organizacji podróży, **41** usługi nauczania i rozrywki prowadzone za pośrednictwem sieci teleinformatycznych-Internet i telefonów komórkowych, organizowanie konkursów edukacyjnych i rozrywkowych, organizacja gier rozrywkowych, przeprowadzanie plebiscytów, udzielanie informacji telefonicznych w zakresie rozrywki.

(111) **217957** (220) 2007 01 23 (210) 320517
 (151) 2009 05 29 (441) 2007 04 30
 (732) „LEO Profesjonalne Kosmetyki do Włosów” Krystyna Fołyn, Piotr Kamiński S.C., Kraków, PL.
 (540)



Kolor znaku: złoty, granatowy
 (531) 4.3.1, 27.5.1, 29.1.12
 (510), (511) **03** szampony, odżywki, płyny i preparaty do pielęgnacji włosów i ciała, preparaty do trwałej ondulacji włosów, farby do włosów, rozjaśniacze do włosów, wody utlenione do celów kosmetycznych, preparaty do układania włosów, lotony, lakiery, brokaty, **05** ko-

smetyki do zastosowań medycznych: balsamy, maści, olejki, płyny, sole, żele, kremy, preparaty lecznicze do skóry i włosów, **35** usługi zaopatrywania salonów fryzjerskich i salonów piękności, usługi pośrednictwa handlowego, organizacja wystaw w celach handlowych lub reklamowych, usługi reklamowe świadczone na rzecz osób trzecich, pośrednictwo w zawieraniu transakcji handlowych, **44** usługi salonów fryzjerskich i salonów piękności.

(111) **217958** (220) 2005 06 22 (210) 296839
 (151) 2009 05 07 (441) 2005 10 03
 (732) JERONIMO MARTINS DYSTRYBUCJA Spółka Akcyjna, Kostrzyn, PL.
 (540)



Kolor znaku: zielony, biały, granatowy, niebieski, pomarańczowy, czerwony, żółty, fioletowy
 (531) 5.7.24, 25.1.15, 27.5.1, 29.1.15
 (510), (511) **32** soki owocowe, warzywne, owocowo-warzywne, napoje owocowe, warzywne i owocowo-warzywne.

(111) **217959** (220) 2006 02 09 (210) 305962
 (151) 2009 06 22 (441) 2006 05 15
 (732) Reckitt Benckiser Polska S.A., Nowy Dwór Mazowiecki, PL.
 (540) Dobrze być w domu
 (510), (511) **03** preparaty do czyszczenia, polerowania, usuwania tłuszczu i ścierniwo, środki do bielenia i do celów pralniczych, mydła, detergenty, preparaty sanitarne, **05** środki dezynfekcyjne (inne niż do pokrywania i absorbowania kurzu), preparaty bakteriobójcze, preparaty antyseptyczne, preparaty przeciwbakteryjne.

(111) **217960** (220) 2006 02 09 (210) 305964
 (151) 2009 06 22 (441) 2006 05 15
 (732) Reckitt Benckiser Polska S.A., Nowy Dwór Mazowiecki, PL.
 (540) Jak dobrze być w domu
 (510), (511) **03** preparaty do czyszczenia, polerowania, usuwania tłuszczu i ścierniwo, środki do bielenia i do celów pralniczych, mydła, detergenty, preparaty sanitarne, **05** środki dezynfekcyjne (inne niż do pokrywania i absorbowania kurzu), preparaty bakteriobójcze, preparaty antyseptyczne, preparaty przeciwbakteryjne.

(111) **217961** (220) 2006 05 29 (210) 311240
 (151) 2009 06 29 (441) 2006 09 04
 (732) Skarb Państwa reprezentowany przez Ministerstwo Sportu i Turystyki, Warszawa, PL.

(540) TORWAR
 (510), (511) **35** organizowanie targów, wynajmowanie miejsc na umieszczanie reklam lub ogłoszeń, **36** wynajmowanie pomieszczeń biurowych, **39** wynajmowanie miejsc na parkingi, usługi związane z parkowaniem samochodów, **41** edukacja, usługi klubów zdrowia, publikowanie książek, kultura fizyczna, organizowanie obozów sportowych, obsługa urządzeń sportowych, organizowanie balów, organizowanie i prowadzenie konferencji, organizowanie i prowadzenie kongresów, organizowanie i prowadzenie seminariów, organizowanie i prowadzenie sympozjów, organizowanie i prowadzenie zjazdów, organizowanie zawodów sportowych, wypożyczanie sprzętu sportowego, wynajmowanie kortów tenisowych, wynajmowanie stadionów, sal sportowych, **43** hotele, kawiarnie, udostępnianie terenu i urządzeń w celu prowadzenia kempingu, wynajmowanie miejsc noclegowych, przygotowywanie dań (żywność i napoje) na zamówienie oraz ich dostawa, restauracje, stołówki, wynajmowanie sal na posiedzenia, **44** fizjoterapia, fizykoterapia, opieka zdrowotna.

(111) **217962** (220) 2006 05 29 (210) 311242
 (151) 2009 06 29 (441) 2006 09 04
 (732) Skarb Państwa reprezentowany przez Ministerstwo Sportu i Turystyki, Warszawa, PL.
 (540)



Kolor znaku: biały, czerwony
 (531) 26.1.1, 26.2.1, 27.5.1, 29.1.12

(510), (511) **35** organizowanie targów, wynajmowanie miejsc na umieszczanie reklam lub ogłoszeń, **36** wynajmowanie pomieszczeń biurowych, **39** wynajmowanie miejsc na parkingi, usługi związane z parkowaniem samochodów, **41** edukacja, usługi klubów zdrowia, publikowanie książek, kultura fizyczna, organizowanie obozów sportowych, obsługa urządzeń sportowych, organizowanie balów, organizowanie i prowadzenie konferencji, organizowanie i prowadzenie kongresów, organizowanie i prowadzenie seminariów, organizowanie i prowadzenie sympozjów, organizowanie i prowadzenie zjazdów, organizowanie zawodów sportowych, wypożyczanie sprzętu sportowego, wynajmowanie kortów tenisowych, wynajmowanie stadionów, sal sportowych, **43** hotele, kawiarnie, udostępnianie terenu i urządzeń w celu prowadzenia kempingu, wynajmowanie miejsc noclegowych, przygotowywanie dań (żywność i napoje) na zamówienie oraz ich dostawa, restauracje, stołówki, wynajmowanie sal na posiedzenia, **44** fizjoterapia, fizykoterapia, opieka zdrowotna.

(111) **217963** (220) 2006 09 25 (210) 315876
 (151) 2009 07 02 (441) 2007 01 08
 (732) Zakłady Produkcji Cukierniczej VOBRO Wojciech Wojenkowski, Brodnica, PL.
 (540) frutti di mare
 (510), (511) **30** słodycze, wyroby czekoladowe, czekoladki, batony, bombonierki.

(111) **217964** (220) 2006 10 04 (210) 316224
 (151) 2009 03 05 (441) 2007 01 08
 (732) Adrian Chrzanowski, Kozienice, PL.
 (540)



Kolor znaku: biały, czerwony, żółty, niebieski, zielony, fioletowy, szary, czarny

(531) 17.5.1, 17.5.21, 26.4.1, 27.5.1, 29.1.15
 (510), (511) **35** usługi agencji reklamowej i agencji public relations, badania marketingowe, sondaże opinii publicznej, analizy rynku, usługi przeglądu prasy, tworzenie komputerowych baz danych, pozyskiwanie i systematyzacja danych w komputerowych bazach danych, organizacja targów i wystaw w celach handlowych lub reklamowych, usługi osób pracujących w charakterze: hostess, modelek, modeli na potrzeby promocji i reklamy, impresariat w działalności artystycznej, usługi zakupu produktów i usług dla innych przedsiębiorstw, **38** udostępnianie internetu dla forum dyskusyjnego, poczta elektro-

niczna, przesyłanie informacji i danych, przesyłanie informacji tekstowej i obrazowej za pomocą komputera, obsługa telekonferencji, usługi ogłoszeń elektronicznych, łączność poprzez terminale komputerowe, **39** organizowanie wycieczek, w tym organizowanie wycieczek morskich, pośrednictwo w rezerwacji transportu, miejsc na podróż, wynajmowanie i transport statkami, rejsy statkami wycieczkowymi i spacerowymi, transport pasażerski: powietrzny, promowy, usługi nawigacji w transporcie, zapewnienie osób towarzyszących podróżnym, pilotowanie wycieczek, zwiedzanie turystyczne, dostarczanie towarów zamówionych korespondencyjnie, **41** planowanie, organizowanie, realizacja, obsługa, prowadzenie części rozrywkowej szerokiego wachlarza imprez na specjalne okazje, organizowanie i prowadzenie konferencji, kongresów, koncertów, seminariów, sympozjów, zjazdów, konkursów piękności, pokazów fryzjerskich, mody, spektakle (impresariat), wystawy z dziedziny kultury i edukacji, widowiska, przedstawienia teatralne, zawody, również sportowe, konkursy rozrywkowe, loterie, dyskoteki, imprezy karaoke, wypoczynek, rozrywka, wynajmowanie: studia filmowe, nagraniowe, sale kinowe, koncertowe, kluby, kluby nocne, kasyna, sale gry, parki rozrywki, lunaparki, kluby sportowe, stadiony, świadczenie usług w zakresie produkcji: fotoreportaży, fotografii, filmowania, montażu filmów DVD i wideo, nagrywanie ścieżek dźwiękowych, sporządzanie napisów do filmów w wersji oryginalnej, wypożyczanie dekoracji scenograficznych, aparatów, sprzętu kinematograficznego, oświetleniowego, nagłośnieniowego (audio-wideo), filmów kinowych, nagrań dźwiękowych, wypożyczanie sprzętu sportowego, sprzętu do nurkowania, urządzeń sportowych, usługi związane z poprawianiem kondycji, kulturą fizyczną, obsługa: gier w systemie on-line, gier na żywo, w tym hazardowych jako rozrywki, usługi reporterskie, pisanie scenariuszy, pisanie i publikowanie tekstów innych niż reklamowe, tłumaczenia, udostępnianie publikacji elektronicznych on-line, nie do pobierania z sieci komputerowych, usługi związane z informowaniem o imprezach rozrywkowych, o rekreacji.

(111) **217965** (220) 2006 12 20 (210) 319299
 (151) 2009 06 09 (441) 2007 04 02
 (732) JERONIMO MARTINS DYSTRYBUCJA Spółka Akcyjna, Kostrzyn, PL.
 (540)



Kolor znaku: złoty, niebieski
 (531) 27.5.1, 29.1.12
 (510), (511) **30** czekolady, słodycze.

(111) **217966** (220) 2007 04 24 (210) 324437
 (151) 2009 03 26 (441) 2007 08 06
 (732) JERONIMO MARTINS DYSTRYBUCJA Spółka Akcyjna, Kostrzyn, PL.
 (540)



Wyborne

Kolor znaku: złoty, brązowy, czarny
 (531) 26.1.2, 26.1.18, 27.5.1, 29.1.13
 (510), (511) **29** mięso, ryby, drób, wędliny.

(111) **217967** (220) 2007 05 30 (210) 325953
 (151) 2009 03 23 (441) 2007 09 03
 (732) Piotr Zboński, Solec Kujawski, PL.; Sergey Yachek, Gdańsk, PL.

(540) OXYGEN
(510), (511) **33** wódki, wina, wina musujące, **35** sprzedaż napojów energetycznych.
(551) wspólne prawo ochronne

(111) **217968** (220) 2007 05 31 (210) 325990
(151) 2009 07 22 (441) 2007 09 03
(732) G+J Gruner+Jahr Polska Sp. z o.o. & Co.
Spółka Komandytowa, Warszawa, PL.
(540)

10 lat
w
10 dni

(531) 27.5.1
(510), (511) **09** nagrane dyskiety, dyski optyczne, taśmy magnetyczne audio i audio-wideo, filmy, programy komputerowe, moduły ładowalne z publikacjami w formie elektronicznej, magnetyczne i optyczne nośniki danych, karty magnetyczne z zakodowanymi danymi oraz karty z wbudowanym chipem z zakodowanymi danymi, **16** dzienniki, czasopisma, książki, fotografie, papeteria, artykuły biurowe, **35** publikacja tekstów reklamowych za pośrednictwem Internetu i komputerowych baz danych, reklama, także za pośrednictwem Internetu i komputerowych baz danych, prenumerata prasy, **38** usługi w zakresie przekazu wydawnictw prasowych za pomocą sieci telekomunikacyjnych, sieci komputerowych, łączy satelitarnych oraz innych środków łączności, transmisja danych, **39** dystrybucja czasopism i gazet, **41** produkcja programów telewizyjnych i radiowych, organizowanie konkursów, publikowanie tekstów innych niż reklamowe, usługi rozrywkowe i edukacyjne, świadczone również za pośrednictwem Internetu i komputerowych baz danych, obejmujące: prezentację muzyki na żywo, prezentację nagrań muzycznych, pokazy filmowe, prezentację programów typu talk-show, prezentację programów zarejestrowanych na płytach, taśmach wideo, dyskach kompaktowych, nagrań wideo, filmów, programów telewizyjnych i radiowych, informacja o rozrywce za pośrednictwem Internetu i komputerowych baz danych, usługi klubów nocnych, **42** programowanie komputerowe.

(111) **217969** (220) 2007 11 15 (210) 332882
(151) 2009 05 05 (441) 2008 02 18
(732) UNITY LINE Spółka z ograniczoną odpowiedzialnością,
Szczecin, PL.

(540) sea and sky festival unity line
(510), (511) **41** organizacja i prowadzenie imprez sportowych i rekreacyjnych propagujących sport, rekreację i wypoczynek.

(111) **217970** (220) 2007 11 15 (210) 332883
(151) 2009 05 05 (441) 2008 02 18
(732) UNITY LINE Spółka z ograniczoną odpowiedzialnością,
Szczecin, PL.
(540)



Kolor znaku: niebieski i odcienie, szary, zielony
(531) 18.5.8, 27.5.1, 29.1.13
(510), (511) **41** organizacja i prowadzenie imprez sportowych i rekreacyjnych propagujących sport, rekreację i wypoczynek.

(111) **217971** (220) 2007 12 03 (210) 333575
(151) 2009 07 13 (441) 2008 03 17
(732) SaniWell Krzysztof Białkowski, Kraków, PL.

(540)

sanitbuy.pl
łazienki w internecie

Kolor znaku: niebieski i odcienie

(531) 27.5.1, 29.1.4
(510), (511) **35** usługi sprzedaży dla osób trzecich, sprzedaż artykułów do wyposażenia łazienek: baseny kąpielowe, bidety, bojler, brodziki, budowlane materiały niemetalowe, centralne ogrzewanie, grzejniki do centralnego ogrzewania, dozowniki środków odkażających w toaletach, grzejniki, kabiny kąpielowe, kabiny natryskowe, kabiny natryskowe w zabudowie ściennej, kabiny parowo-natryskowe, instalacje kąpiele, klozetowe miski wc, komory czyste, instalacje sanitarne, krany, natryski prysznicowe, natryskowe kabiny, ogrzewanie parowe, pisuary, armatura sanitarna, aparatura sanitarna, armatura regulacyjna do urządzeń wodnych lub gazowych oraz przepływów wodnych lub gazowych, umywalki, wanny łazienkowe, wanny z hydromasażem, wanny z wirowym ruchem wody, zlewozmywaki, kabiny parowe, sauna, dozowniki łazienkowe, uchwyty łazienkowe, płytki podłogowe, ściennie, terakota, płytki niemetalowe dla budownictwa, klinkiery.

(111) **217972** (220) 2007 12 03 (210) 333590
(151) 2009 07 22 (441) 2008 03 17
(732) Poznańskie Zakłady Zielarskie „HERBAPOL” Spółka Akcyjna,
Poznań, PL.

(540) alioherb
(510), (511) **05** produkty farmaceutyczne; suplementy diety do celów leczniczych, preparaty wspomagające leczenie, preparaty podnoszące odporność organizmu, preparaty wzbogacające organizm w niezbędne witaminy i mikroelementy; herbaty i napoje lecznicze na bazie herbaty, zioła lecznicze, środki lecznicze, wyciągi roślinne do celów leczniczych, **29** owoce liofilizowane; przetworzone nasiona do celów spożywczych; przetworzone orzechy; mieszanki przetworzonych owoców i ziół; dodatki żywieniowe, mieszanki oraz substancje dietetyczne z suszonych owoców i warzyw nie dla celów leczniczych, **30** suplementy diety: herbatki ziołowe, napoje ziołowe, muesli ziołowe, przyprawy ziołowe do potraw, przyprawy ziołowe do mięs, drobiu, ryb, wyciągi i nalewki z ziół inne niż do celów leczniczych.

(111) **217973** (220) 2007 12 05 (210) 333707
(151) 2009 07 09 (441) 2008 03 17
(732) „HARFA-HARRYSON” Henryk Charucki, Wrocław, PL.
(540)



Kolor znaku: niebieski, czerwony, biały

(531) 2.1.8, 18.1.5, 27.5.1, 29.1.13
(510), (511) **09** kaski ochronne do uprawiania sportu, **12** rowery i części składowe do rowerów, **25** odzież sportowa i buty sportowe, **35** prowadzenie sklepów detalicznych i hurtowni z profesjonalnym sprzętem rowerowym.

(111) **217974** (220) 2007 12 14 (210) 334070
(151) 2009 07 09 (441) 2008 03 17
(732) AIG Bank Polska S.A., Wrocław, PL.
(540)



(531) 4.5.21, 26.4.1

(510), (511) **09** programy komputerowe; maszyny liczące; bankomaty; karty magnetyczne kodowane; karty inteligentne z obwodami scalonymi, **16** papier, tektura i wyroby z tych materiałów; afisze, plakaty; bilbordy; ulotki, gazety, czasopisma; periodyki; kalendarze; książki; mapy, plany miast, atlasy, katalogi, karty pocztowe i widokówki; przybory do pisania, koperty, materiały do pakowania, **36** usługi w zakresie ubezpieczeń; usługi finansowe; usługi bankowe, usługi operacji bankowych, prowadzenie depozytów bankowych i sejfowych; usługi w zakresie emisji czeków i kart kredytowych; usługi w zakresie obsługi kart debetowych i kredytowych, usługi kredytowania, pożyczki i kredyty.

(111) **217975** (220) 2007 12 14 (210) 334071
 (151) 2009 07 09 (441) 2008 03 17
 (732) AIG Bank Polska S.A., Wrocław, PL.
 (540)



(531) 2.7.12, 4.5.21, 26.4.1

(510), (511) **09** programy komputerowe; maszyny liczące; bankomaty; karty magnetyczne kodowane; karty inteligentne z obwodami scalonymi, **16** papier, tektura i wyroby z tych materiałów; afisze, plakaty; bilbordy; ulotki, gazety, czasopisma; periodyki; kalendarze; książki; mapy, plany miast, atlasy, katalogi, karty pocztowe i widokówki; przybory do pisania, koperty, materiały do pakowania, **36** usługi w zakresie ubezpieczeń; usługi finansowe; usługi bankowe, usługi operacji bankowych, prowadzenie depozytów bankowych i sejfowych; usługi w zakresie emisji czeków i kart kredytowych; usługi w zakresie obsługi kart debetowych i kredytowych, usługi kredytowania, pożyczki i kredyty.

(111) **217976** (220) 2007 12 14 (210) 334072
 (151) 2009 07 09 (441) 2008 03 17
 (732) AIG Bank Polska S.A., Wrocław, PL.
 (540)



(531) 2.7.12, 10.3.1, 26.4.1

(510), (511) **09** programy komputerowe; maszyny liczące; bankomaty; karty magnetyczne kodowane; karty inteligentne z obwodami scalonymi, **16** papier, tektura i wyroby z tych materiałów; afisze, plakaty; bilbordy; ulotki, gazety, czasopisma; periodyki; kalendarze; książki; mapy, plany miast, atlasy, katalogi, karty pocztowe i widokówki; przybory do pisania, koperty, materiały do pakowania, **36** usługi w zakresie ubezpieczeń; usługi finansowe; usługi bankowe, usługi operacji bankowych, prowadzenie depozytów bankowych i sejfowych; usługi w zakresie emisji czeków i kart kredytowych; usługi w zakresie obsługi kart debetowych i kredytowych, usługi kredytowania, pożyczki i kredyty.

(111) **217977** (220) 2007 12 14 (210) 334073
 (151) 2009 07 09 (441) 2008 03 17
 (732) AIG Bank Polska S.A., Wrocław, PL.
 (540)



(531) 1.1.1, 2.7.12, 26.4.1, 26.15.25

(510), (511) **09** programy komputerowe; maszyny liczące; bankomaty; karty magnetyczne kodowane; karty inteligentne z obwodami scalonymi, **16** papier, tektura i wyroby z tych materiałów; afisze, plakaty; bilbordy; ulotki, gazety, czasopisma; periodyki; kalendarze; książki; mapy, plany miast, atlasy, katalogi, karty pocztowe i widokówki; przybory do pisania, koperty, materiały do pakowania, **36** usługi w zakresie ubezpieczeń; usługi finansowe; usługi bankowe, usługi operacji bankowych, prowadzenie depozytów bankowych i sejfowych; usługi w zakresie emisji czeków i kart kredytowych; usługi w zakresie obsługi kart debetowych i kredytowych, usługi kredytowania, pożyczki i kredyty.

(111) **217978** (220) 2007 12 14 (210) 334075
 (151) 2009 07 09 (441) 2008 03 17
 (732) AIG Bank Polska S.A., Wrocław, PL.
 (540)



(531) 2.7.12, 20.5.16, 24.15.1, 26.4.2

(510), (511) **09** programy komputerowe; maszyny liczące; bankomaty; karty magnetyczne kodowane; karty inteligentne z obwodami scalonymi, **16** papier, tektura i wyroby z tych materiałów; afisze, plakaty; bilbordy; ulotki, gazety, czasopisma; periodyki; kalendarze; książki; mapy, plany miast, atlasy, katalogi, karty pocztowe i widokówki; przybory do pisania, koperty, materiały do pakowania, **36** usługi w zakresie ubezpieczeń; usługi finansowe; usługi bankowe, usługi operacji bankowych, prowadzenie depozytów bankowych i sejfowych; usługi w zakresie emisji czeków i kart kredytowych; usługi w zakresie obsługi kart debetowych i kredytowych, usługi kredytowania, pożyczki i kredyty.

(111) **217979** (220) 2007 12 14 (210) 334076
 (151) 2009 07 09 (441) 2008 03 17
 (732) AIG Bank Polska S.A., Wrocław, PL.
 (540)



(531) 2.7.12, 20.5.23, 26.4.1

(510), (511) **09** programy komputerowe; maszyny liczące; bankomaty; karty magnetyczne kodowane; karty inteligentne z obwodami scalonymi, **16** papier, tektura i wyroby z tych materiałów; afisze, plakaty; bilbordy; ulotki, gazety, czasopisma; periodyki; kalendarze; książki; mapy, plany miast, atlasy, katalogi, karty pocztowe i widokówki; przybory do pisania, koperty, materiały do pakowania, **36** usługi w zakresie ubezpieczeń; usługi finansowe; usługi bankowe, usługi operacji bankowych, prowadzenie depozytów bankowych i sejfowych; usługi w zakresie emisji czeków i kart kredytowych; usługi w zakresie obsługi kart debetowych i kredytowych, usługi kredytowania, pożyczki i kredyty.

(111) **217980** (220) 2007 12 14 (210) 334077
 (151) 2009 07 09 (441) 2008 03 17
 (732) AIG Bank Polska S.A., Wrocław, PL.
 (540)



(531) 2.7.12, 5.5.20, 26.4.1

(510), (511) **09** programy komputerowe; maszyny liczące; bankomaty; karty magnetyczne kodowane; karty inteligentne z obwodami scalonymi, **16** papier, tektura i wyroby z tych materiałów; afisze, plakaty; billboardy; ulotki, gazety, czasopisma; periodyki; kalendarze; książki; mapy, plany miast, atlasy, katalogi, karty pocztowe i widokówki; przybory do pisania, koperty, materiały do pakowania, **36** usługi w zakresie ubezpieczeń; usługi finansowe; usługi bankowe, usługi operacji bankowych, prowadzenie depozytów bankowych i sejfowych; usługi w zakresie emisji czeków i kart kredytowych; usługi w zakresie obsługi kart debetowych i kredytowych, usługi kredytowania, pożyczki i kredyty.

(111) **217981** (220) 2007 12 27 (210) 334623
 (151) 2009 04 29 (441) 2008 03 31
 (732) BI-ES POLSKA Sp. z o.o., Kamień Duży, PL.
 (540)

FABIO
 VERSO

my show

(531) 4.5.2, 27.5.1

(510), (511) **03** wyroby perfumeryjne i toaletowe, perfumy, wody toaletowe, wody perfumowane, wody kolońskie; dezodoranty i środki przeciw poceniu, antyperspiranty; olejki eteryczne; olejki do kąpieli, sole kosmetyczne do kąpieli, mydła i płyny myjące, preparaty do kąpieli, kosmetyki, środki kosmetyczne, kremy, emulsje, płyny, żele, oliwki, pianki i balsamy do skóry, środki do pielęgnacji ciała; środki do mycia i pielęgnacji włosów; płyny i lotony do pielęgnacji włosów, odżywki, pianki, lakiery do włosów; środki do kosmetyki upiększającej i makijażu oraz demakijażu, środki do pielęgnacji i malowania ust, środki do pielęgnacji i malowania paznokci, lakiery do paznokci, środki do usuwania lakierów; środki do golenia i po goleniu; środki do depilacji, środki do higieny intymnej; środki do opalania i chroniące przed promieniowaniem ultrafioletowym; środki do samoopalanania; pudry do makijażu, pudry po kąpieli, pudry higieniczne; środki do pielęgnacji zębów i jamy ustnej, środki do czyszczenia zębów; artykuły toaletowe, toaletowe środki sanitarne, wyroby chemii gospodarczej, preparaty i środki piorące, substancje stosowane w praniu, proszki do prania, detergenty, płyny do płukania tkanin, koncentraty proszków do prania, koncentraty płynów do płukania tkanin; środki do czyszczenia, polerowania, środki do szorowania, środki ścierne, mlecza do czyszczenia i polerowania, antystatyczne preparaty do celów domowych, pasty do podłogi i mebli, preparaty do czyszczenia, polerowania, renowacji i konserwacji mebli wykonanych z drewna, materiałów drewnopodobnych i tworzyw sztucznych, środki do zamaczania bielizny, preparaty do czyszczenia i trawienia, preparaty do usuwania kamienia kotłowego dla celów gospodarstw domowych, mydła do prania, mydła do ożywiania koloru tkanin, środki wybielające stosowane w pralnictwie, środki do prania skóry, płyny do czyszczenia szkła, wywabiacze plam.

(111) **217982** (220) 2007 12 27 (210) 334624
 (151) 2009 04 29 (441) 2008 03 31
 (732) BI-ES POLSKA Sp. z o.o., Kamień Duży, PL.
 (540)

FABIO
 VERSO

my life

(531) 4.5.2, 27.5.1

(510), (511) **03** wyroby perfumeryjne i toaletowe, perfumy, wody toaletowe, wody perfumowane, wody kolońskie; dezodoranty i środki przeciw poceniu, antyperspiranty; olejki eteryczne; olejki do kąpieli, sole kosmetyczne do kąpieli, mydła i płyny myjące, preparaty do kąpieli, kosmetyki, środki kosmetyczne, kremy, emulsje, płyny, żele, oliwki, pianki i balsamy do skóry, środki do pielęgnacji ciała; środki do mycia i pielęgnacji włosów; płyny i lotony do pielęgnacji włosów, odżywki, pianki, lakiery do włosów; środki do kosmetyki upiększającej i makijażu oraz demakijażu, środki do pielęgnacji i malowania ust, środki do pielęgnacji i malowania paznokci, lakiery do paznokci, środki do usuwania lakierów; środki do golenia i po goleniu; środki do depilacji, środki do higieny intymnej; środki do opalania i chroniące przed promieniowaniem ultrafioletowym; środki do samoopalanania; pudry do makijażu, pudry po kąpieli, pudry higieniczne; środki do pielęgnacji zębów i jamy ustnej, środki do czyszczenia zębów; artykuły toaletowe, toaletowe środki sanitarne, wyroby chemii gospodarczej, preparaty i środki piorące, substancje stosowane w praniu, proszki do prania, detergenty, płyny do płukania tkanin, koncentraty proszków do prania, koncentraty płynów do płukania tkanin; środki do czyszczenia, polerowania, środki do szorowania, środki ścierne, mlecza do czyszczenia i polerowania, antystatyczne preparaty do celów domowych, pasty do podłogi i mebli, preparaty do czyszczenia, polerowania, renowacji i konserwacji mebli wykonanych z drewna, materiałów drewnopodobnych i tworzyw sztucznych, środki do zamaczania bielizny, preparaty do czyszczenia i trawienia, preparaty do usuwania kamienia kotłowego dla celów gospodarstw domowych, mydła do prania, mydła do ożywiania koloru tkanin, środki wybielające stosowane w pralnictwie, środki do prania skóry, płyny do czyszczenia szkła, wywabiacze plam.

(111) **217983** (220) 2007 12 27 (210) 334625
 (151) 2009 04 29 (441) 2008 03 31
 (732) BI-ES POLSKA Sp. z o.o., Kamień Duży, PL.
 (540)

FABIO
 VERSO

my life

(531) 4.5.2, 27.5.1

(510), (511) **03** wyroby perfumeryjne i toaletowe, perfumy, wody toaletowe, wody perfumowane, wody kolońskie; dezodoranty i środki przeciw poceniu, antyperspiranty; olejki eteryczne; olejki do kąpieli, sole kosmetyczne do kąpieli, mydła i płyny myjące, preparaty do kąpieli, kosmetyki, środki kosmetyczne, kremy, emulsje, płyny, żele, oliwki, pianki i balsamy do skóry, środki do pielęgnacji ciała; środki do mycia i pielęgnacji włosów; płyny i lotony do pielęgnacji włosów, odżywki, pianki, lakiery do włosów; środki do kosmetyki upiększającej i makijażu oraz demakijażu, środki do pielęgnacji i malowania ust, środki do pielęgnacji i malowania paznokci, lakiery do paznokci, środki do usuwania lakierów; środki do golenia i po goleniu; środki do depilacji, środki do higieny intymnej; środki do opalania i chroniące przed promieniowaniem ultrafioletowym; środki do samoopalanania; pudry do makijażu, pudry po kąpieli, pudry higieniczne; środki do pielęgnacji zębów i jamy ustnej, środki do czyszczenia zębów; artykuły toaletowe, toaletowe środki sanitarne, wyroby chemii gospodarczej, preparaty i środki piorące, substancje stosowane w praniu, proszki do prania, detergenty, płyny do płukania tkanin, koncentraty proszków do prania, koncentraty płynów do płukania tkanin; środki do czyszczenia, polerowania, środki do szorowania, środki ścierne, mlecza do czyszczenia i polerowania, antystatyczne preparaty do celów domowych, pasty do podłogi i mebli, preparaty do czyszczenia, polerowania, renowacji i konserwacji mebli wykonanych z drewna, materiałów drewnopodobnych i tworzyw sztucznych, środki do zamaczania bielizny, preparaty do czyszczenia i trawienia, preparaty do usuwania kamienia kotłowego dla celów gospodarstw domowych, mydła do prania, mydła do ożywiania koloru tkanin, środki

wybielające stosowane w pralnictwie, środki do prania skóry, płyny do czyszczenia szkła, wybiacze plam.

(111) **217984** (220) 2007 12 27 (210) 334626
 (151) 2009 04 29 (441) 2008 03 31
 (732) BI-ES POLSKA Sp. z o.o., Kamień Duży, PL.
 (540)

FABIO
VERSO



(531) 4.5.2, 27.5.1

(510), (511) **03** wyroby perfumeryjne i toaletowe, perfumy, wody toaletowe, wody perfumowane, wody kolońskie; dezodoranty i środki przeciw poceniu, antyperspiranty; olejki eteryczne; olejki do kąpieli, sole kosmetyczne do kąpieli, mydła i płyny myjące, preparaty do kąpieli, kosmetyki, środki kosmetyczne, kremy, emulsje, płyny, żele, oliwki, pianki i balsamy do skóry, środki do pielęgnacji ciała; środki do mycia i pielęgnacji włosów; płyny i lotony do pielęgnacji włosów, odżywki, pianki, lakiery do włosów; środki do kosmetyki upiększającej i makijażu oraz demakijażu, środki do pielęgnacji i malowania ust, środki do pielęgnacji i malowania paznokci, lakiery do paznokci, środki do usuwania lakierów; środki do golenia i po goleniu; środki do depilacji, środki do higieny intymnej; środki do opalania i chroniące przed promieniowaniem ultrafioletowym; środki do samoopalaniania; pudry do makijażu, pudry po kąpieli, pudry higieniczne; środki do pielęgnacji zębów i jamy ustnej, środki do czyszczenia zębów; artykuły toaletowe, toaletowe środki sanitarne, wyroby chemii gospodarczej, preparaty i środki piorące, substancje stosowane w praniu, proszki do prania, detergenty, płyny do płukania tkanin, koncentraty proszków do prania, koncentraty płynów do płukania tkanin; środki do czyszczenia, polerowania, środki do szorowania, środki ścierne, mleczka do czyszczenia i polerowania, antystatyczne preparaty do celów domowych, pasty do podłogi i mebli, preparaty do czyszczenia, polerowania, renowacji i konserwacji mebli wykonanych z drewna, materiałów drewnopodobnych i tworzyw sztucznych, środki do zamaczania bielizny, preparaty do czyszczenia i trawienia, preparaty do usuwania kamienia kotłowego dla celów gospodarstw domowych, mydła do prania, mydła do ożywiania koloru tkanin, środki wybielające stosowane w pralnictwie, środki do prania skóry, płyny do czyszczenia szkła, wybiacze plam.

(111) **217985** (220) 2007 12 27 (210) 334634
 (151) 2009 04 29 (441) 2008 03 31
 (732) FIRMA PRODUKCYJNO-USŁUGOWO-HANDLOWA
 „MOKATE”-Teresa Mokrysz, Ustroń, PL.
 (540)



Kolor znaku: złoty, piaskowy, biały, brązowy, niebieski, czarny, żółty
 (531) 2.9.1, 11.3.4, 11.3.14, 25.1.15, 26.11.2, 27.5.1, 29.1.15
 (510), (511) **30** kawa cappuccino.

(111) **217986** (220) 2007 12 27 (210) 334635
 (151) 2009 04 29 (441) 2008 03 31

(732) FIRMA PRODUKCYJNO-USŁUGOWO-HANDLOWA
 „MOKATE”-Teresa Mokrysz, Ustroń, PL.
 (540)



Kolor znaku: złoty, żółty, biały, brązowy, niebieski, czarny
 (531) 2.9.1, 5.5.19, 11.3.4, 25.1.15, 26.11.2, 27.5.1, 29.1.15
 (510), (511) **30** kawa cappuccino.

(111) **217987** (220) 2007 12 27 (210) 334636
 (151) 2009 04 29 (441) 2008 03 31
 (732) FIRMA PRODUKCYJNO-USŁUGOWO-HANDLOWA
 „MOKATE”-Teresa Mokrysz, Ustroń, PL.
 (540)



Kolor znaku: złoty, zielony, biały, brązowy, niebieski, różowy, czarny
 (531) 2.9.1, 11.3.1, 11.3.4, 25.1.15, 26.11.2, 27.5.1, 29.1.15
 (510), (511) **30** kawa cappuccino.

(111) **217988** (220) 2007 12 27 (210) 334637
 (151) 2009 04 29 (441) 2008 03 31
 (732) FIRMA PRODUKCYJNO-USŁUGOWO-HANDLOWA
 „MOKATE”-Teresa Mokrysz, Ustroń, PL.
 (540)



Kolor znaku: złoty, wiśniowy, biały, brązowy, niebieski, różowy, czarny
 (531) 2.9.1, 5.7.16, 11.3.1, 11.3.4, 25.1.15, 26.11.2, 27.5.1, 29.1.15
 (510), (511) **30** kawa cappuccino.

(111) **217989** (220) 2008 01 16 (210) 334638
 (151) 2009 04 29 (441) 2008 04 28

(732) FIRMA PRODUKCYJNO-USŁUGOWO-HANDLOWA
„MOKATE”-Teresa Mokrysz, Ustroń, PL.
(540)



Kolor znaku: złoty, brązowy, biały, niebieski, czarny, żółty
(531) 2.9.1, 8.7.1, 11.3.4, 11.3.5, 25.1.15, 27.5.1, 29.1.15
(510), (511) **30** kawa cappuccino.

(111) **217990** (220) 2007 12 27 (210) 334639
(151) 2009 04 29 (441) 2008 03 31
(732) FIRMA PRODUKCYJNO-USŁUGOWO-HANDLOWA
„MOKATE”-Teresa Mokrysz, Ustroń, PL.
(540)



Kolor znaku: złoty, brązowy, wiśniowy, biały, niebieski, żółty
(531) 2.9.1, 5.7.1, 11.3.4, 25.1.15, 26.11.2, 27.5.1, 29.1.15
(510), (511) **30** kawa cappuccino.

(111) **217991** (220) 2008 01 16 (210) 334640
(151) 2009 04 29 (441) 2008 04 28
(732) FIRMA PRODUKCYJNO-USŁUGOWO-HANDLOWA
„MOKATE”-Teresa Mokrysz, Ustroń, PL.
(540)



Kolor znaku: błękitny, złoty, biały, brązowy, niebieski, czarny
(531) 2.3.5, 2.9.1, 8.7.1, 11.3.4, 11.3.5, 25.1.15, 27.5.1, 29.1.15
(510), (511) **30** kawa cappuccino.

(111) **217992** (220) 2007 12 27 (210) 334641
(151) 2009 04 29 (441) 2008 03 31
(732) FIRMA PRODUKCYJNO-USŁUGOWO-HANDLOWA

„MOKATE”-Teresa Mokrysz, Ustroń, PL.
(540)



Kolor znaku: złoty, brązowy, biały, niebieski, zielony, żółty
(531) 2.9.1, 5.7.6, 11.3.4, 25.1.15, 26.11.2, 27.5.1, 29.1.15
(510), (511) **30** kawa cappuccino.

(111) **217993** (220) 2007 12 27 (210) 334642
(151) 2009 04 29 (441) 2008 03 31
(732) FIRMA PRODUKCYJNO-USŁUGOWO-HANDLOWA
„MOKATE”-Teresa Mokrysz, Ustroń, PL.
(540)



Kolor znaku: złoty, brązowy, biały, niebieski, żółty
(531) 2.9.1, 8.1.19, 11.3.4, 25.1.15, 26.11.2, 27.5.1, 29.1.15
(510), (511) **30** kawa cappuccino.

(111) **217994** (220) 2007 12 27 (210) 334643
(151) 2009 04 29 (441) 2008 03 31
(732) FIRMA PRODUKCYJNO-USŁUGOWO-HANDLOWA
„MOKATE”-Teresa Mokrysz, Ustroń, PL.
(540)



Kolor znaku: złoty, oliwkowy, brązowy, biały, niebieski, żółty
(531) 2.9.1, 5.7.6, 8.1.19, 11.3.4, 25.1.15, 26.11.2, 27.5.1, 29.1.15
(510), (511) **30** kawa cappuccino.

(111) **217995** (220) 2007 12 27 (210) 334644
(151) 2009 04 29 (441) 2008 03 31
(732) FIRMA PRODUKCYJNO-USŁUGOWO-HANDLOWA
„MOKATE”-Teresa Mokrysz, Ustroń, PL.

(540)



Kolor znaku: złoty, niebieski, biała, brązowy, żółty
 (531) 2.9.1, 3.3.1, 11.3.4, 25.1.15, 26.11.2, 27.5.1, 29.1.15
 (510), (511) **30** kawa cappuccino.

(111) **217996** (220) 2008 01 11 (210) 335055
 (151) 2009 04 27 (441) 2008 04 14

(732) Przedsiębiorstwo Produkcyjno-Usługowo-Handlowe „STYROPMIN” Spółka z o.o., Mińsk Mazowiecki, PL.

(540) roofsystem nonfire

(510), (511) **06** blacha, dachówki i pokrycia dachowe metalowe, gzymsy metalowe, podłogi metalowe, metalowe wyroby tłoczone, rynny metalowe i akcesoria metalowe do rynien, **17** farby izolacyjne, lakier izolacyjny, materiały izolacyjne, substancje do izolacji przeciwwilgociowej budynków, wodoodporne płyty izolacyjne do izolacji termicznych, styropian, kleje do styropianu jako materiały izolacyjne, taśmy izolacyjne, taśmy uszczelniające, materiały uszczelniające, wełna mineralna i szklana do izolacji, wata szklana do izolacji, **19** niemetalowe materiały budowlane, dachowe pokrycia niemetalowe, dachówki niemetalowe, bitumiczne powłoki dachowe, bitumiczne wyroby dla budownictwa, budowlane konstrukcje niemetalowe, ogniotrwałe materiały stosowane w budownictwie.

(111) **217997** (220) 2008 01 14 (210) 335098
 (151) 2009 04 29 (441) 2008 04 28

(732) EFFECTOR S.A., Włoszczowa, PL.

(540)



(531) 27.5.1

(510), (511) **06** boazeria metalowa, barierki i balustrady ochronne, profile i listwy montażowe, dekoracyjne, wykończeniowe i połączeniowe dla budownictwa i wyposażenia wnętrz oraz mebli i schodów, **19** boazeria niemetalowa, barierki i balustrady ochronne niemetalowe, profile i listwy niemetalowe montażowe, dekoracyjne, wykończeniowe i połączeniowe dla budownictwa i wyposażenia wnętrz oraz mebli i schodów, maty schodowe niemetalowe, maty schodowe antypoślizgowe, profile i listwy najazdowe.

(111) **217998** (220) 2008 01 14 (210) 335099
 (151) 2009 04 29 (441) 2008 04 28

(732) EFFECTOR S.A., Włoszczowa, PL.

(540)



(531) 27.5.1

(510), (511) **06** boazeria metalowa, barierki i balustrady ochronne metalowe, profile i listwy metalowe montażowe, dekoracyjne, wykończeniowe i połączeniowe dla budownictwa i wyposażenia wnętrz

oraz mebli i schodów, **19** boazeria niemetalowa, barierki i balustrady ochronne niemetalowe, profile i listwy niemetalowe montażowe, dekoracyjne, wykończeniowe i połączeniowe dla budownictwa i wyposażenia wnętrz oraz mebli i schodów, maty schodowe niemetalowe, maty schodowe antypoślizgowe, profile i listwy najazdowe.

(111) **217999** (220) 2008 01 31 (210) 335925

(151) 2009 04 21 (441) 2008 05 12

(732) PURE CONCEPT Katarzyna Królak, Poznań, PL.

(540)



Kolor znaku: czerwony, biały, szary, czarny

(531) 27.5.1, 29.1.14

(510), (511) **35** zarządzanie w działalności handlowej, administrowanie działalnością handlowej, prace biurowe, reklama, marketing, badania rynku, badania w dziedzinie działalności gospodarczej, dobór personelu za pomocą metod psychotechnicznych, doradztwo w zakresie organizowania i prowadzenia działalności gospodarczej, doradztwo w zakresie zarządzania personalnego, doradztwo w zakresie zarządzania działalnością gospodarczą, ekspertyzy w zakresie działalności gospodarczej, informacja o działalności gospodarczej, pozyskiwanie danych do komputerowych baz danych, analiza kosztów, doradztwo marketingowe, rekrutacja personelu, przygotowywanie zeznań podatkowych, pomoc w zakresie zarządzania, pozyskiwanie informacji o działalności gospodarczej, pomoc w prowadzeniu działalności gospodarczej, rachunkowość, **41** organizowanie kursów, konferencji, szkoleń dla przedsiębiorców, publikowanie książek, kształcenie praktyczne, kursy korespondencyjne, publikowanie tekstów, poradnictwo zawodowe, nauczanie, **42** opracowywanie projektów technicznych, prace badawczo-rozwojowe dla osób trzecich, ekspertyzy inżynierskie, doradztwo w zakresie procesów technologicznych, tworzenie i utrzymywanie stron internetowych dla osób trzecich.

(111) **218000** (220) 2008 01 31 (210) 335930

(151) 2009 04 21 (441) 2008 05 12

(732) Internetowy Bank Informacji Zakupowej Spółka z o.o., Gądów, PL.

(540) EKOMENU

(510), (511) **03** środki do czyszczenia, polerowania, szorowania i ścierania, mydła, środki perfumeryjne, olejki eteryczne, kosmetyki, płyny do pielęgnacji włosów, środki do czyszczenia zębów, środki wybielające i inne substancje stosowane w praniu, **16** materiały biurowe i piśmienne, książki, publikacje na nośnikach papierowych, gazety, czasopisma, broszury, informatory, foldery, plakaty, papier, tektura i wyroby z materiałów nie ujęte w innych klasach, papier higieniczny, papier toaletowy, ręczniki papierowe, **29** konserwowane, gotowane i suszone owoce i warzywa, galaretki, dżemy, kompoty, jaja, ryby, mleko i produkty mleczne, oleje i tłuszcze jadalne, **30** kawa, herbata, kakao, ryż, cukier, mąka i produkty zbożowe, chleb, wyroby cukiernicze, słodczyce, lody, miód, drożdże, sól, musztarda, ocet, sosy, przyprawy, **31** produkty rolne, ogrodnicze, leśne oraz ziarna nie ujęte w innych klasach, świeże owoce i warzywa, żywe zwierzęta, słoń, karma dla zwierząt, nasiona, rośliny i kwiaty naturalne, **32** piwo, wody mineralne i gazowane oraz inne napoje bezalkoholowe, napoje i soki owocowe, syropy i inne preparaty do produkcji napojów, **35** sprzedaż hurtowa i detaliczna, w tym za pośrednictwem internetu, promocja i ekspozycja obejmująca następujące towary: środki do czyszczenia, polerowania, szorowania i ścierania, olejki eteryczne, kosmetyki, płyny do pielęgnacji włosów, mydła, środki perfumeryjne, środki do czyszczenia zębów, środki wybielające i inne substancje stosowane w praniu, materiały biurowe i piśmienne, książki, publikacje na nośnikach papierowych, gazety, czasopisma, broszury, informatory, foldery, plakaty, papier, tektura i wyroby z materiałów nie ujęte w innych klasach, papier higieniczny, papier toaletowy, ręczniki papierowe, konserwowane, gotowane i suszone owoce i warzywa, galaretki, dżemy, kompoty, jaja, ryby, mleko i produkty mleczne, oleje i tłuszcze jadalne, kawa, herbata, kakao, ryż, cukier, ocet, mąka, produkty zbożowe, chleb, wyroby cukiernicze, słodczyce, lody, miód, drożdże, sól, sosy, musztarda, przyprawy, produkty rolne, ogrodnicze, leśne oraz ziarna nie ujęte w innych klasach, świeże

owoce i warzywa, żywe zwierzęta, nasiona, rośliny i kwiaty naturalne, słoń, karma dla zwierząt, piwo, wody mineralne i gazowane oraz inne napoje bezalkoholowe, napoje i soki owocowe, syropy i inne preparaty do produkcji napojów, tekstylia i wyroby włókiennicze, odzież, obuwie, nakrycia głowy, wyroby z skóry i imitacji skór, przybory kuchenne i gospodarstwa domowego oraz pojemniki, wyroby szklane, porcelanowe, ceramiczne, gry i zabawki, artykuły sportowe i gimnastyczne, usługi w zakresie badania rynku, pozyskiwanie danych do komputerowych baz danych, systematyzacja danych w komputerowych bazach danych, usługi komputerowego zarządzania plikami, usługi w zakresie reklamy, promocji i ekspozycji towarów i usług oraz marketingu, usługi w zakresie rozpowszechniania materiałów reklamowych, organizowania targów i wystaw, pozyskiwania i rozpowszechniania informacji o towarach i usługach, usługi w zakresie doradztwa w prowadzeniu i zarządzaniu działalnością gospodarczą, usługi w zakresie informacji o działalności gospodarczej, zarządzania zbiorami informatycznymi, zarządzania personelem, **38** przesyłanie informacji tekstowej, fonicznej i obrazowej za pomocą komputera, przesyłanie informacji, **41** organizowanie kursów, szkoleń, konferencji i sympozjów w zakresie zdrowego stylu życia, rekreacji i sportu, organizowanie imprez rozrywkowych, edukacyjnych, konkursów, zawodów sportowych, **43** usługi gastronomiczne, restauracje, bary, kawiarnie, hotele, motele, przygotowywanie dań (żywność i napoje) na zamówienie oraz ich dostawa.

(111) **218001** (220) 2008 01 31 (210) 335934
 (151) 2009 04 21 (441) 2008 05 12
 (732) Tankpool 24 International GmbH, Hamm, DE.
 (540)



Kolor znaku: czerwony, czarny, biały
 (531) 26.1.1, 27.5.1, 29.1.13

(510), (511) **04** oleje przemysłowe, tłuszcze przemysłowe, smary, benzyna, paliwo do diesli, paliwo gazowe, oleje napędowe, oleje silnikowe, paliwa silnikowe, **36** usługi finansowe, operacje finansowe, elektroniczna obsługa bezgotówkowego przepływu płatności pomiędzy przedsiębiorstwami usługowymi, w tym stacjami benzynowymi, sklepami, warsztatami, bankami a klientami, **37** usługi związane z prowadzeniem stacji benzynowych, warsztatów naprawczych obejmujących naprawę, serwis oraz mycie pojazdów, **43** usługi w zakresie prowadzenia barów szybkiej obsługi, restauracji, kawiarni.

(111) **218002** (220) 2008 02 06 (210) 336235
 (151) 2009 04 23 (441) 2008 05 12
 (732) KAMPAREX Spółka z o.o., Kamieński, PL.
 (540) KAMPAREX
 (510), (511) **33** napoje alkoholowe, wina.

(111) **218003** (220) 2008 02 11 (210) 336394
 (151) 2009 06 17 (441) 2008 05 26
 (732) JERONIMO MARTINS DYSTRYBUCJA Spółka Akcyjna, Kostrzyn, PL.
 (540) SATRILEA
 (510), (511) **03** kosmetyki, szampony i odżywki do włosów, mydła.

(111) **218004** (220) 2008 02 11 (210) 336395
 (151) 2009 06 17 (441) 2008 05 26
 (732) JERONIMO MARTINS DYSTRYBUCJA Spółka Akcyjna, Kostrzyn, PL.
 (540) ARRIBA
 (510), (511) **03** kosmetyki, mydła, żele pod prysznic.

(111) **218005** (220) 2008 02 11 (210) 336396
 (151) 2009 06 17 (441) 2008 05 26
 (732) JERONIMO MARTINS DYSTRYBUCJA Spółka Akcyjna, Kostrzyn, PL.

(540)



Kolor znaku: czerwony, biały, szary
 (531) 26.1.2, 26.1.18, 27.5.1, 29.1.13
 (510), (511) **30** rodzynki w czekoladzie, wyroby cukiernicze i słodcze.

(111) **218006** (220) 2008 02 11 (210) 336397
 (151) 2009 06 17 (441) 2008 05 26
 (732) JERONIMO MARTINS DYSTRYBUCJA Spółka Akcyjna, Kostrzyn, PL.
 (540)



Kolor znaku: brązowy i odcienie, żółty i odcienie
 (531) 25.5.2, 27.5.1, 29.1.12
 (510), (511) **30** kawa.

(111) **218007** (220) 2008 02 11 (210) 336398
 (151) 2009 06 17 (441) 2008 05 26
 (732) JERONIMO MARTINS DYSTRYBUCJA Spółka Akcyjna, Kostrzyn, PL.
 (540)



Kolor znaku: granatowy, biały
 (531) 26.11.3, 26.11.13, 27.5.1, 29.1.12
 (510), (511) **03** balsamy, kremy, peelingi do ciała, mydła, żele pod prysznic, kosmetyki.

(111) **218008** (220) 2008 02 11 (210) 336399
 (151) 2009 06 17 (441) 2008 05 26
 (732) JERONIMO MARTINS DYSTRYBUCJA Spółka Akcyjna, Kostrzyn, PL.
 (540)

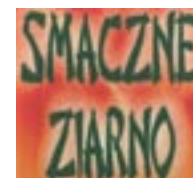

Kolor znaku: czerwony i odcienie, pomarańczowy i odcienie, zielony
 (531) 27.5.1, 29.1.13
 (510), (511) **30** ryż, kasza, makarony, produkty zbożowe, pieczywo, wyroby cukiernicze.

(111) **218009** (220) 2008 02 11 (210) 336400
 (151) 2009 06 17 (441) 2008 05 26
 (732) JERONIMO MARTINS DYSTRYBUCJA Spółka Akcyjna, Kostrzyn, PL.

(540)



Kolor znaku: zielony, żółty

(531) 27.5.1, 29.1.12

(510), (511) **29** olej winogronowy, oleje i tłuszcze jadalne.(111) **218010** (220) 2008 02 11 (210) 336402

(151) 2009 06 17 (441) 2008 05 26

(732) JERONIMO MARTINS DYSTRYBUCJA Spółka Akcyjna, Kostrzyn, PL.

(540)



Kolor znaku: pomarańczowy i odcienie, biały

(531) 1.5.1, 1.5.2, 1.5.6, 27.5.1, 29.1.12

(510), (511) **30** ryż, kasza, makarony, produkty zbożowe, pieczywo, wyroby cukiernicze.(111) **218011** (220) 2008 02 26 (210) 337170

(151) 2009 07 22 (441) 2008 06 09

(732) G+J Gruner+Jahr Polska Spółka z o.o. & Co. Spółka Komandytowa, Warszawa, PL.

(540)



Kolor znaku: biały, czerwony

(531) 26.4.2, 27.5.1, 29.1.12

(510), (511) **09** nagrane dyskiety, dyski optyczne, taśmy magnetyczne audio i audio-wideo, filmy, programy komputerowe, moduły ładowalne z publikacjami w formie elektronicznej, magnetyczne i optyczne nośniki danych, karty magnetyczne z zakodowanymi danymi oraz karty z wbudowanym chipem z zakodowanymi danymi, **16** dzienniki, czasopisma, książki, fotografie, papeteria, artykuły biurowe, **35** publikacja tekstów reklamowych za pośrednictwem Internetu i komputerowych baz danych, reklama, także za pośrednictwem Internetu i komputerowych baz danych, prenumerata prasy, **38** usługi w zakresie przekazu wydawnictw prasowych za pomocą sieci telekomunikacyjnych, sieci komputerowych, łączności satelitarnych oraz innych środków łączności, transmisja danych, **39** dystrybucja czasopism i gazet, **41** produkcja programów telewizyjnych i radiowych; organizowanie konkursów, publikowanie tekstów innych niż reklamowe; usługi rozrywkowe i edukacyjne, świadczone również za pośrednictwem Internetu i komputerowych baz danych, obejmujące: prezentację muzyki na żywo, prezentację nagrań muzycznych, pokazy filmowe, prezentację programów typu talk-show, prezentację programów zarejestrowanych na płytach, taśmach wideo, dyskach kompaktowych, nagrań wideo, filmów, programów telewizyjnych i radiowych; informacja o rozrywce za pośrednictwem Internetu i komputerowych baz danych, usługi klubów nocnych, **42** programowanie komputerowe.

(111) **218012** (220) 2008 03 03 (210) 337538

(151) 2009 07 07 (441) 2008 06 09

(732) PRZEDSIĘBIORSTWO HANDLOWO USŁUGOWO PRODUKCYJNE KIM Sp. z o.o., Warszawa, PL.

(540)



Kolor znaku: biały, czerwony

(531) 26.4.2, 26.4.22, 27.5.1, 29.1.12

(510), (511) **01** żywice syntetyczne w stanie surowym, kleje przemysłowe i środki impregnujące, chemiczne środki uszczelniające, utwardzające, uplastyczniające, przeciwmrozowe do zapraw i betonów, **02** farby, pokosty, lakiery, barwniki, bejce, rozpuszczalniki, środki antykorozyjne, zaprawy farbiarskie, folie malarskie, **06** metalowe wyroby ślusarskie wszelkiego typu, rury metalowe i ich kształtki, gwoździe, śruby, okucia, kształtowniki i profile stalowe, blachy, rury i kształtki mosiężne, aluminiowe, ocynkowane, **07** betoniarki, piły ręczne z napędem elektrycznym, tarcze ściernie, tarcze tnące do szlifierek ręcznych z napędem elektrycznym, wiertarki ręczne elektryczne, szlifiarki, młotki (części maszyn), narzędzia elektrotechniczne i hydrauliczne, **08** piły ręczne, tarcze szlifierskie ręczne, gilotyny do glazury ręczne, wiertarki ręczne świdry korbowe, szlifiarki ręczne, młotki, strugi, proste narzędzia ciesielsko-stolarskie, malarsko-tapi-cerskie, tynkowo-murarskie, nie zawarte w innych klasach, **11** urządzenia wodociągowe, instalacji sanitarnej, pompy jako części urządzeń wodociągowych i instalacji sanitarnej, aparaty do ogrzewania wody, urządzenia sanitarne, baterie wannowe i zlewozmywakowe, kran, wanny, zlewozmywaki, filtry jako części instalacji domowych lub przemysłowych, wkłady do filtrów wodnych i urządzeń do filtrowania, agregaty grzewcze, **17** wyroby z tworzyw sztucznych w stanie półprzetworzonym, materiały do uszczelniania i izolowania, ocieplania, giętkie rurki i kształtki tworzywowe wszelkiego rodzaju, uszczelki, taśmy uszczelniające i dylatacyjne, **19** rury, kształtki kamionkowe, cementowe, azbestocementowe, materiały do budowy dróg, asfalt, smoła, dachówki betonowe i ceramiczne, masy tynkarskie, płyty gipsowe, masy szpachlowe, gips, piasek, żwir, betonowe materiały drogowe i kanalizacyjne, tarcica i jej pochodne, terakota, glazura, szkło budowlane i jego odmiany, płytki gresowe, betonowe, prefabrykaty drogowe i budowlane, **35** usługi kserograficzne, zgrupowanie na rzecz osób trzecich różnych towarów pozwalające nabywcy wygodnie je oglądać i kupować w hurtowni, organizacja wystaw w celach handlowych lub reklamowych, promocja sprzedaży, reklama za pośrednictwem sieci komputerowej, rozpowszechnianie materiałów, wynajmowanie powierzchni na cele, plakaty reklamowe, rozpowszechnianie materiałów reklamowych, **37** usługi budowlano-remontowe, typowe roboty budowlano-wykończeniowe, roboty wodociągowe, kanalizacyjne, gazowe, centralne ogrzewanie wewnętrzne i na zewnątrz, roboty ziemne i drogowe, budowa pawilonów i sklepów targowych, **39** składowanie, magazynowanie, dostarczanie, pakowanie towarów, przewóz samochodami ciężarowymi.

(111) **218013** (220) 2008 03 11 (210) 338038

(151) 2009 07 21 (441) 2008 06 23

(732) Reckitt Benckiser N.V., Hoofddorp, NL.

(540) DIAMENTOWY STANDARD

(510), (511) **03** preparaty wybielające i inne substancje stosowane w praniu i w zmywaniu naczyń; preparaty do prania chemicznego; preparaty do mycia naczyń; preparaty do czyszczenia, odświeżania i odwaniania zmywarek; środki do płukania; preparaty nabłyszczające stosowane w kuchni i do naczyń szklanych; preparaty czyszczące, nabłyszczające, szorujące i ściernie; preparaty do czyszczenia dywanów; mydła; preparaty do odwapniania i do usuwania kamienia kotłowego stosowane w gospodarstwie domowym; preparaty

zmiękczające do tkanin; wszystkie wyżej wymienione produkty z dodatkiem lub bez składników dezynfekcyjnych.

(111) **218014** (220) 2008 03 17 (210) 338270
 (151) 2009 07 09 (441) 2008 06 23
 (732) SMAK Serwis Spółka z o.o., Łańcut, PL.
 (540)



Kolor znaku: żółty i odcienie, złoty, czerwony, biały, czarny
 (531) 2.7.12, 8.3.8, 8.3.11, 25.1.15, 29.1.15
 (510), (511) **29** sery.

(111) **218015** (220) 2008 04 04 (210) 339153
 (151) 2009 07 16 (441) 2008 07 07
 (732) BARWA SYSTEM Spółka z o.o., Stawiguda, PL.
 (540)



Kolor znaku: niebieski, biały, żółty
 (531) 26.4.3, 26.11.1, 27.5.1, 29.1.13
 (510), (511) **06** aluminiowe sufity podwieszane.

(111) **218016** (220) 2008 07 24 (210) 344000
 (151) 2009 07 08 (441) 2008 10 27
 (732) FAKRO PP Sp. z o.o., Nowy Sącz, PL.
 (540) FAKRO TOPSELECT
 (510), (511) **19** okna niemetalowe, ramy okienne niemetalowe, futryny okienne niemetalowe.

(111) **218017** (220) 2008 07 24 (210) 344001
 (151) 2009 07 08 (441) 2008 10 27
 (732) FAKRO PP Sp. z o.o., Nowy Sącz, PL.
 (540) FAKRO TOPSAFE
 (510), (511) **19** okna niemetalowe, ramy okienne niemetalowe, futryny okienne niemetalowe.

(111) **218018** (220) 2007 12 27 (210) 334622
 (151) 2009 04 29 (441) 2008 03 31
 (732) BI-ES POLSKA Sp. z o.o., Kamień Duży, PL.
 (540)

FABIO
 VERSO



(531) 4.5.2, 27.5.1

(510), (511) **03** wyroby perfumeryjne i toaletowe, perfumy, wody toaletowe, wody perfumowane, wody kolońskie; dezodoranty i środki przeciw poceniu, antyperspiranty; olejki eteryczne; olejki do kąpieli, sole kosmetyczne do kąpieli, mydła i płyny myjące, preparaty do kąpieli, kosmetyki, środki kosmetyczne, kremy, emulsje, płyny, żele, oliwki, pianki i balsamy do skóry, środki do pielęgnacji ciała; środki do mycia i pielęgnacji włosów; płyny i lotony do pielęgnacji włosów, odżywki, pianki, lakiery do włosów; środki do kosmetyki upiększającej i makijażu oraz demakijażu, środki do pielęgnacji i malowania ust, środki do pielęgnacji i malowania paznokci, lakiery do paznokci, środki do usuwania lakierów; środki do golenia i po goleniu; środki do depilacji, środki do higieny intymnej; środki do opalania i chroniące przed promieniowaniem ultrafioletowym; środki do samoopalania; pudry do makijażu, pudry po kąpieli, pudry higieniczne; środki do pielęgnacji zębów i jamy ustnej, środki do czyszczenia zębów; artykuły toaletowe, toaletowe środki sanitarne, wyroby chemii gospodarczej, preparaty i środki piorące, substancje stosowane w praniu, proszki do prania, detergenty, płyny do płukania tkanin, koncentraty proszków do prania, koncentraty płynów do płukania tkanin; środki do czyszczenia, polerowania, środki do szorowania, środki ścierne, mlecza do czyszczenia i polerowania, antystatyczne preparaty do celów domowych, pasty do podłogi i mebli, preparaty do czyszczenia, polerowania, renowacji i konserwacji mebli wykonanych z drewna, materiałów drewnopodobnych i tworzyw sztucznych, środki do zamaczania bielizny, preparaty do czyszczenia i trawienia, preparaty do usuwania kamienia kotłowego dla celów gospodarstw domowych, mydła do prania, mydła do ożywiania koloru tkanin, środki wybielające stosowane w pralnictwie, środki do prania skóry, płyny do czyszczenia szkła, wywabiacze plam.

(111) **218019** (220) 2007 12 18 (210) 334267
 (151) 2009 05 20 (441) 2008 03 31
 (732) EKO Holding Spółka Akcyjna, Wrocław, PL.
 (540)



Kolor znaku: brązowy, szary, czerwony, niebieski, biały
 (531) 27.5.1, 29.1.15
 (510), (511) **30** lody.

(111) **218020** (220) 2007 12 18 (210) 334274
 (151) 2009 05 07 (441) 2008 03 31
 (732) EKO Holding Spółka Akcyjna, Wrocław, PL.
 (540)



(531) 26.5.6, 27.5.1
 (510), (511) **30** lody.

(111) **218021** (220) 2007 12 19 (210) 334349
 (151) 2009 05 11 (441) 2008 03 31
 (732) BETARD BETONIARNIA Artur Dziechciński, Długołęka, PL.
 (540) BETARD

(510), (511) **19** materiały budowlane niemetalowe, beton, piasek, żwir, zaprawa murarska, suchy lód, betonowe, cementowe i gipsowe elementy budowlane, **35** usługi prowadzenia hurtowej i detalicznej sprzedaży materiałów budowlanych i wyposażenia sanitarnego, odpadów i złomu oraz maszyn i urządzeń dla przemysłu, **37** usługi budowlane związane ze wznoszeniem budynków, naprawy budynków i mieszkań w zakresie usług budowlanych, usługi instalacyjne sieci wodnokanalizacyjnej, gazowej i elektrycznej, wynajem sprzętu budowlanego i maszyn budowlanych, **39** usługi transportowe, wynajem środków transportu lądowego, pakowanie i składowanie towarów, **43** usługi hotelarskie, usługi gastronomiczne.

(111) **218022** (220) 2008 01 14 (210) 335100
 (151) 2009 04 29 (441) 2008 04 28
 (732) EFFECTOR S.A., Włoszczowa, PL.
 (540)

effect
NATURA

(531) 27.5.1
 (510), (511) **06** boazeria metalowa, barierki i balustrady ochronne metalowe, profile i listwy metalowe montażowe, dekoracyjne, wykończeniowe i połączeniowe dla budownictwa i wyposażenia wnętrz oraz mebli i schodów, **19** boazeria niemetalowa, barierki i balustrady ochronne niemetalowe, profile i listwy niemetalowe montażowe, dekoracyjne, wykończeniowe i połączeniowe dla budownictwa i wyposażenia wnętrz oraz mebli i schodów, maty schodowe niemetalowe, maty schodowe antypoślizgowe, profile i listwy najazdowe.

(111) **218023** (220) 2008 01 14 (210) 335101
 (151) 2009 04 29 (441) 2008 04 28
 (732) EFFECTOR S.A., Włoszczowa, PL.
 (540)

effect
MULTI

(531) 27.5.1
 (510), (511) **06** boazeria metalowa, barierki i balustrady ochronne metalowe, profile i listwy metalowe montażowe, dekoracyjne, wykończeniowe i połączeniowe dla budownictwa i wyposażenia wnętrz oraz mebli i schodów, **19** boazeria niemetalowa, barierki i balustrady ochronne niemetalowe, profile i listwy niemetalowe montażowe, dekoracyjne, wykończeniowe i połączeniowe dla budownictwa i wyposażenia wnętrz oraz mebli i schodów, maty schodowe niemetalowe, maty schodowe antypoślizgowe, profile i listwy najazdowe.

(111) **218024** (220) 2008 01 14 (210) 335102
 (151) 2009 04 29 (441) 2008 04 28
 (732) EFFECTOR S.A., Włoszczowa, PL.
 (540)

effect
IMPRESJA

(531) 27.5.1
 (510), (511) **06** boazeria metalowa, barierki i balustrady ochronne metalowe, profile i listwy metalowe montażowe, dekoracyjne, wykończeniowe i połączeniowe dla budownictwa i wyposażenia wnętrz oraz mebli i schodów, **19** boazeria niemetalowa, barierki i balustrady ochronne niemetalowe, profile i listwy niemetalowe montażowe, dekoracyjne, wykończeniowe i połączeniowe dla budownictwa i wyposażenia wnętrz oraz mebli i schodów, maty schodowe niemetalowe, maty schodowe antypoślizgowe, profile i listwy najazdowe.

(111) **218025** (220) 2008 01 14 (210) 335103
 (151) 2009 04 29 (441) 2008 04 28
 (732) EFFECTOR S.A., Włoszczowa, PL.
 (540)

effect
fantazja

(531) 27.5.1

(510), (511) **06** boazeria metalowa, barierki i balustrady ochronne metalowe, profile i listwy metalowe montażowe, dekoracyjne, wykończeniowe i połączeniowe dla budownictwa i wyposażenia wnętrz oraz mebli i schodów, **19** boazeria niemetalowa, barierki i balustrady ochronne niemetalowe, profile i listwy niemetalowe montażowe, dekoracyjne, wykończeniowe i połączeniowe dla budownictwa i wyposażenia wnętrz oraz mebli i schodów, maty schodowe niemetalowe, maty schodowe antypoślizgowe, profile i listwy najazdowe.

(111) **218026** (220) 2008 01 14 (210) 335104
 (151) 2009 04 29 (441) 2008 04 28
 (732) EFFECTOR S.A., Włoszczowa, PL.
 (540)

effect
ARABESKA

(531) 27.5.1
 (510), (511) **06** boazeria metalowa, barierki i balustrady ochronne metalowe, profile i listwy metalowe montażowe, dekoracyjne, wykończeniowe i połączeniowe dla budownictwa i wyposażenia wnętrz oraz mebli i schodów, **19** boazeria niemetalowa, barierki i balustrady ochronne niemetalowe, profile i listwy niemetalowe montażowe, dekoracyjne, wykończeniowe i połączeniowe dla budownictwa i wyposażenia wnętrz oraz mebli i schodów, maty schodowe niemetalowe, maty schodowe antypoślizgowe, profile i listwy najazdowe.

(111) **218027** (220) 2008 01 14 (210) 335105
 (151) 2009 04 29 (441) 2008 04 28
 (732) EFFECTOR S.A., Włoszczowa, PL.
 (540)

effect
BOA

(531) 27.5.1
 (510), (511) **06** boazeria metalowa, barierki i balustrady ochronne metalowe, profile i listwy metalowe montażowe, dekoracyjne, wykończeniowe i połączeniowe dla budownictwa i wyposażenia wnętrz oraz mebli i schodów, **19** boazeria niemetalowa, barierki i balustrady ochronne niemetalowe, profile i listwy niemetalowe montażowe, dekoracyjne, wykończeniowe i połączeniowe dla budownictwa i wyposażenia wnętrz oraz mebli i schodów, maty schodowe niemetalowe, maty schodowe antypoślizgowe, profile i listwy najazdowe.

(111) **218028** (220) 2008 01 14 (210) 335106
 (151) 2009 04 29 (441) 2008 04 28
 (732) EFFECTOR S.A., Włoszczowa, PL.
 (540)

effect
BRAVO

(531) 27.5.1
 (510), (511) **06** boazeria metalowa, barierki i balustrady ochronne metalowe, profile i listwy metalowe montażowe, dekoracyjne, wykończeniowe i połączeniowe dla budownictwa i wyposażenia wnętrz oraz mebli i schodów, **19** boazeria niemetalowa, barierki i balustrady ochronne niemetalowe, profile i listwy niemetalowe montażowe, dekoracyjne, wykończeniowe i połączeniowe dla budownictwa i wyposażenia wnętrz oraz mebli i schodów, maty schodowe niemetalowe, maty schodowe antypoślizgowe, profile i listwy najazdowe.

(111) **218029** (220) 2008 01 14 (210) 335107
 (151) 2009 04 29 (441) 2008 04 28
 (732) EFFECTOR S.A., Włoszczowa, PL.

(540)



(531) 27.5.1

(510), (511) **06** boazeria metalowa, barierki i balustrady ochronne metalowe, profile i listwy metalowe montażowe, dekoracyjne, wykończeniowe i połączeniowe dla budownictwa i wyposażenia wnętrz oraz mebli i schodów, **19** boazeria niemetalowa, barierki i balustrady ochronne niemetalowe, profile i listwy niemetalowe montażowe, dekoracyjne, wykończeniowe i połączeniowe dla budownictwa i wyposażenia wnętrz oraz mebli i schodów, maty schodowe niemetalowe, maty schodowe antypoślizgowe, profile i listwy najazdowe.

(111) **218030** (220) 2008 01 13 (210) 335157
 (151) 2009 04 28 (441) 2008 04 14
 (732) „MLEK-BOG” Zakład Mleczarski S.C. Marek Wołkowicz, Jacek Mruk, Maria Wołkowicz, Bogoniowice, PL.
 (540)



(531) 27.5.1

(510), (511) **29** produkty mleczarskie, sery, **35** usługi prowadzenia sprzedaży artykułów spożywczych i tytoniowych, usługi w zakresie doradztwa, organizacji i zarządzania dotyczącego sieci handlowych i gastronomicznych, usługi w zakresie: marketingu, reklamy, promocji, badań i rozwoju handlowego związanego z prowadzeniem działalności gospodarczej, planowania i administracji handlowej, konsultacji i pomocy w zakresie prowadzenia działalności gospodarczej, dostarczania informacji handlowych, **43** usługi w zakresie: kawiarni, restauracji, barów, hoteli, przygotowywanie żywności na zamówienie i jej dowóz-katering.

(111) **218031** (220) 2008 01 13 (210) 335158
 (151) 2009 04 28 (441) 2008 04 14
 (732) „MLEK-BOG” Zakład Mleczarski S.C. Marek Wołkowicz, Jacek Mruk, Maria Wołkowicz, Bogoniowice, PL.
 (540) BOGONI

(510), (511) **29** produkty mleczarskie, sery, mięso, ryby, konserwy: z mięsa, ryb, warzyw, **33** napoje alkoholowe, wina musujące lub niemusujące, likiery, napoje alkoholowe całkowicie lub częściowo składające się z ziół lub owoców, napoje alkoholowe z dodatkiem mleka, **35** usługi sprzedaży artykułów spożywczych i tytoniowych, usługi w zakresie doradztwa, organizacji i zarządzania dotyczącego sieci handlowych i gastronomicznych, usługi w zakresie: marketingu, reklamy, promocji, badań i rozwoju handlowego związanego z prowadzeniem działalności gospodarczej, planowania i administracji handlowej, konsultacji i pomocy w zakresie prowadzenia działalności gospodarczej, dostarczania informacji handlowych, **43** usługi w zakresie: kawiarni, restauracji, barów, hoteli, przygotowywanie żywności na zamówienie i jej dowóz-katering.

(111) **218032** (220) 2008 01 13 (210) 335159
 (151) 2009 04 28 (441) 2008 04 14
 (732) „MLEK-BOG” Zakład Mleczarski S.C. Marek Wołkowicz, Jacek Mruk, Maria Wołkowicz, Bogoniowice, PL.
 (540) KULKI SYZYFA

(510), (511) **29** produkty mleczarskie, sery, **35** usługi sprzedaży artykułów spożywczych i tytoniowych, usługi w zakresie doradztwa, organizacji i zarządzania dotyczącego sieci handlowych i gastronomicznych, usługi w zakresie: marketingu, reklamy, promocji, badań i rozwoju handlowego związanego z prowadzeniem działalności gospodarczej, planowania i administracji handlowej, konsultacji i pomocy w zakresie prowadzenia działalności gospodarczej, dostarczania informacji handlowych, **43** usługi w zakresie: kawiarni, restauracji, barów, hoteli, przygotowywanie żywności na zamówienie i jej dowóz-katering.

racji, barów, hoteli, przygotowywanie żywności na zamówienie i jej dowóz-katering.

(111) **218033** (220) 2008 01 15 (210) 335172
 (151) 2009 04 29 (441) 2008 04 28
 (732) SULIMAR Spółka z o.o., Piotrków Trybunalski, PL.

(540) Cornelius bier lokal
 (510), (511) **32** napoje bezalkoholowe, piwo, **33** napoje alkoholowe, **43** restauracje, puby, bary, snack-bary, bary szybkiej obsługi, hotele, motele.

(111) **218034** (220) 2008 01 15 (210) 335177
 (151) 2009 04 29 (441) 2008 04 28
 (732) RESTPOL Spółka z o.o., Warszawa, PL.

(540) La Torre pizzeria
 (510), (511) **43** usługi zaopatrzenia w żywność i napoje; tymczasowe zakwaterowanie.

(111) **218035** (220) 2008 01 15 (210) 335178
 (151) 2009 04 29 (441) 2008 04 28
 (732) RESTPOL Spółka z o.o., Warszawa, PL.

(540)



Kolor znaku: czerwony, biały

(531) 7.1.6, 27.5.1, 29.1.12

(510), (511) **43** usługi zaopatrzenia w żywność i napoje, tymczasowe zakwaterowanie.

(111) **218036** (220) 2008 01 17 (210) 335266
 (151) 2009 04 27 (441) 2008 04 28
 (732) InspireCongress Spółka z o.o., Wrocław, PL.
 (540)



(531) 2.3.2, 2.5.1, 27.5.1

(510), (511) **39** usługi turystyczne; usługi biur podróży; usługi w zakresie organizowania podróży i wycieczek; usługi w zakresie rezerwacji miejsc i biletów dla podróży; usługi w zakresie wynajmowania samochodów i autokarów; usługi w zakresie wynajmowania miejsc parkingowych; usługi informacyjne dotyczące przewozu osób i dóbr, w tym: rozkładów jazdy oraz metod i kosztów przewozu, **41** usługi w zakresie organizowania i prowadzenia warsztatów, szkoleń i kursów, w tym również kursów korespondencyjnych; usługi w zakresie organizowania wystaw, pokazów i konkursów o charakterze edukacyjnym i rozrywkowym; usługi w zakresie organizowania i prowadzenia konferencji, kongresów, sympozjów, seminariów i zjazdów; usługi w zakresie publikowania książek, czasopism i tekstów innych niż teksty reklamowe na nośnikach papierowych i w wersji on-line; usługi w zakresie nagrywania filmów instruktażowych i szkoleniowych; usługi w zakresie wypożyczania książek, czasopism i kaset wideo z nagranyymi filmami instruktażowymi i szkoleniowymi; usługi w zakresie organizacji i prowadzenia pracowni specjalistycznych; usługi w zakresie organizacji przyjęć i imprez rozrywkowych, **43** usługi w zakresie prowadzenia barów, kawiarni i restauracji, w tym: snack-barów, barów szybkiej obsługi oraz restauracji samoobsługowych; usługi polegające na serwowaniu posiłków i napojów w barach, kawiarniach i restauracjach; usługi polegające na przygotowywaniu posiłków i napojów na zamówienie i ich dostarczaniu do zamawiającego; usługi w zakresie tymczasowego zakwaterowania; usługi hotelarskie związane z czasowym zakwaterowaniem oraz wyżywieniem

w hotelach, motelach, pensjonatach, domach turystycznych i/lub turystycznych ośrodkach kempingowych.

(111) **218037** (220) 2008 02 06 (210) 336224
 (151) 2009 04 23 (441) 2008 05 12
 (732) Szkoła Języków Obcych „PROFI-LINGUA”-Jaglarz-Spółka
 Jawna, Katowice, PL.
 (540) PROFILINGUA

(510), (511) **09** programy komputerowe, filmy i materiały edukacyjne oraz programy telewizyjne i radiowe nagrane na nośnikach magnetycznych, optycznych lub elektronicznych, **16** publikacje drukowane; książki; podręczniki; skrypty; zeszyty; czasopisma; materiały szkoleniowe w wersji drukowanej, **35** usługi w zakresie sprzedaży w wyspecjalizowanych punktach handlowych i poprzez sieci komputerowe programów komputerowych, filmów, programów telewizyjnych i radiowych, publikacji drukowanych, oraz książek, podręczników, skryptów, zeszytów, czasopism, materiałów szkoleniowych w wersji drukowanej lub zapisanej na innych nośnikach, **38** usługi w zakresie organizowania przekazu oraz transmisji programów telewizyjnych lub radiowych; organizowanie przekazu i rozpowszechnianie informacji i programów poprzez sieci elektroniczne, zwłaszcza Internet, **41** usługi w zakresie edukacji i nauczania, w tym organizowanie kursów i szkoleń oraz innych form kształcenia; publikowanie książek, podręczników i materiałów szkoleniowych; publikacje elektroniczne on line książek i podręczników; produkcja filmów i nagrań; montaż programów radiowych i telewizyjnych; usługi w zakresie tłumaczeń; organizowanie obozów wakacyjnych.

(111) **218038** (220) 2008 02 08 (210) 336349
 (151) 2009 06 29 (441) 2008 05 12
 (732) LA RIVE Spółka Akcyjna, Grudziądz, PL.
 (540)



Kolor znaku: fioletowy, czerwony, niebieski, żółty, bordowy, srebrny, biały

(531) 19.3.3; 25.7.22; 27.5.1; 29.1.15

(510), (511) **03** wyroby perfumeryjne, perfumy, wody perfumowane, wody toaletowe, wody kolońskie, płyny po goleniu, antyperspiranty, dezodoranty, mydła, mydła w płynie, esencje eteryczne, olejki eteryczne, kosmetyki, zestawy kosmetyków, kremy kosmetyczne, lakiery do paznokci, preparaty do makijażu, mleczko kosmetyczne, toniki kosmetyczne, preparaty do demakijażu, piźmo (perfumeria), pomadki do ust, puder do makijażu, sole kąpielowe do celów innych niż lecznicze, płyny do kąpieli innych niż lecznicze, wody zapachowe.

(111) **218039** (220) 2008 09 22 (210) 346411
 (151) 2009 07 21 (441) 2009 01 05
 (732) „GEO GLOBE POLSKA” Spółka z ograniczoną
 odpowiedzialnością Spółka komandytowo-akcyjna, Katowice, PL.
 (540) GEOMAXX

(510), (511) **01** tworzywa sztuczne w stanie surowym, **19** geosiatki komórkowe, wyroby z tworzyw sztucznych dla budownictwa, materiały do budowy dróg, niemetalowe osłony przeciwerozyjne skarp i zboczy oraz stref dennych i brzegowych, elastyczne komorowe konstrukcje wzmacniające nawierzchnię, materiały i konstrukcje niemetalowe do stabilizacji gruntu, powłoki usztywniające z tworzyw sztucznych stanowiące podkład drogi i podtrzymujące grunt w budownictwie drogowym, kopalnianym i kolejowym, **42** badania, analizy, opinie, ekspertyzy inżynierjno-techniczne, projektowanie prac naukowych i technicznych, analizy chemiczne.

(111) **218040** (220) 2008 09 22 (210) 346412
 (151) 2009 07 21 (441) 2009 01 05
 (732) „GEO GLOBE POLSKA” Spółka z ograniczoną
 odpowiedzialnością Spółka komandytowo-akcyjna, Katowice, PL.
 (540) GEONORD

(510), (511) **01** tworzywa sztuczne w stanie surowym, **19** geosiatki komórkowe, wyroby z tworzyw sztucznych dla budownictwa, materiały do budowy dróg, niemetalowe osłony przeciwerozyjne skarp i zboczy oraz stref dennych i brzegowych, elastyczne komorowe konstrukcje wzmacniające nawierzchnię, materiały i konstrukcje niemetalowe do stabilizacji gruntu, powłoki usztywniające z tworzyw sztucznych stanowiące podkład drogi i podtrzymujące grunt w budownictwie drogowym i kolejowym, **42** badania, analizy, opinie, ekspertyzy inżynierjno-techniczne, projektowanie prac naukowych i technicznych, analizy chemiczne.

(111) **218041** (220) 2008 02 27 (210) 337222
 (151) 2009 06 18 (441) 2008 06 09
 (732) LIDER'S-K.G. Sp. z o.o., Lipiny Stare, PL.
 (540) Patysie

(510), (511) **30** wyroby cukiernicze, ciasta, ciastka, ciasteczka, pieczywo cukiernicze, pizze, słodczyce, wyroby czekoladowe, czekolada, kakao, lody, sorbety.

(111) **218042** (220) 2008 02 27 (210) 337224
 (151) 2009 06 18 (441) 2008 06 09
 (732) LIDER'S-K.G. Sp. z o.o., Lipiny Stare, PL.
 (540) Plus toffi

(510), (511) **30** wyroby cukiernicze, ciasta, ciastka, ciasteczka, pieczywo cukiernicze, pizze, słodczyce, wyroby czekoladowe, czekolada, kakao, lody, sorbety.

(111) **218043** (220) 2008 02 27 (210) 337230
 (151) 2009 06 18 (441) 2008 06 09
 (732) LIDER'S-K.G. Sp. z o.o., Lipiny Stare, PL.
 (540) Ruli

(510), (511) **30** wyroby cukiernicze, ciasta, ciastka, ciasteczka, pieczywo cukiernicze, pizze, słodczyce, wyroby czekoladowe, czekolada, kakao, lody, sorbety.

(111) **218044** (220) 2008 02 27 (210) 337233
 (151) 2009 06 18 (441) 2008 06 09
 (732) LIDER'S-K.G. Sp. z o.o., Lipiny Stare, PL.
 (540) Pałeczka kremowa

(510), (511) **30** wyroby cukiernicze, ciasta, ciastka, ciasteczka, pieczywo cukiernicze, pizze, słodczyce, wyroby czekoladowe, czekolada, kakao, lody, sorbety.

(111) **218045** (220) 2008 02 27 (210) 337242
 (151) 2009 06 18 (441) 2008 06 09
 (732) LIDER'S-K.G. Sp. z o.o., Lipiny Stare, PL.
 (540) Kremisie

(510), (511) **30** wyroby cukiernicze, ciasta, ciastka, ciasteczka, pieczywo cukiernicze, pizze, słodczyce, wyroby czekoladowe, czekolada, kakao, lody, sorbety.

(111) **218046** (220) 2008 02 27 (210) 337244
 (151) 2009 06 18 (441) 2008 06 09
 (732) LIDER'S-K.G. Sp. z o.o., Lipiny Stare, PL.
 (540) Mafijne

(510), (511) **30** wyroby cukiernicze, ciasta, ciastka, ciasteczka, pieczywo cukiernicze, pizze, słodczyce, wyroby czekoladowe, czekolada, kakao, lody, sorbety.

(111) **218047** (220) 2008 02 27 (210) 337247
 (151) 2009 06 17 (441) 2008 06 09
 (732) LIDER'S-K.G. Sp. z o.o., Lipiny Stare, PL.
 (540) Liderpolki

(510), (511) **30** wyroby cukiernicze, ciasta, ciastka, ciasteczka, pieczywo cukiernicze, pizze, słodczyce, wyroby czekoladowe, czekolada, kakao, lody, sorbety.

(111) **218048** (220) 2008 02 28 (210) 337330
 (151) 2009 06 23 (441) 2008 06 09
 (732) LIDER' S-K.G. Spółka z ograniczoną odpowiedzialnością,
 Lipiny Stare, PL.
 (540) Kokosowa Pasja
 (510), (511) **30** wyroby cukiernicze, ciasta, ciastka, ciasteczka, pieczywo cukiernicze, pizze, słodczyce, wyroby czekoladowe, czekolada, kakao, lody, sorbety lodowe.

(111) **218049** (220) 2008 02 28 (210) 337332
 (151) 2009 06 23 (441) 2008 06 09
 (732) LIDER' S-K.G. Spółka z ograniczoną odpowiedzialnością,
 Lipiny Stare, PL.
 (540) Rulino
 (510), (511) **30** wyroby cukiernicze, ciasta, ciastka, ciasteczka, pieczywo cukiernicze, pizze, słodczyce, wyroby czekoladowe, czekolada, kakao, lody, sorbety lodowe.

(111) **218050** (220) 2008 02 28 (210) 337333
 (151) 2009 06 23 (441) 2008 06 09
 (732) LIDER' S-K.G. Spółka z ograniczoną odpowiedzialnością,
 Lipiny Stare, PL.
 (540) Słalomki
 (510), (511) **30** wyroby cukiernicze, ciasta, ciastka, ciasteczka, pieczywo cukiernicze, pizze, słodczyce, wyroby czekoladowe, czekolada, kakao, lody, sorbety lodowe.

(111) **218051** (220) 2008 02 28 (210) 337334
 (151) 2009 06 23 (441) 2008 06 09
 (732) LIDER' S-K.G. Spółka z ograniczoną odpowiedzialnością,
 Lipiny Stare, PL.
 (540) Maltikeks
 (510), (511) **30** wyroby cukiernicze, ciasta, ciastka, ciasteczka, pieczywo cukiernicze, pizze, słodczyce, wyroby czekoladowe, czekolada, kakao, lody, sorbety lodowe.

(111) **218052** (220) 2008 02 28 (210) 337337
 (151) 2009 06 23 (441) 2008 06 09
 (732) LIDER' S-K.G. Spółka z ograniczoną odpowiedzialnością,
 Lipiny Stare, PL.
 (540) Bratanki
 (510), (511) **30** wyroby cukiernicze, ciasta, ciastka, ciasteczka, pieczywo cukiernicze, pizze, słodczyce, wyroby czekoladowe, czekolada, kakao, lody, sorbety lodowe.

(111) **218053** (220) 2008 02 28 (210) 337347
 (151) 2009 06 24 (441) 2008 06 09
 (732) LIDER'S-K. G. Spółka z ograniczoną odpowiedzialnością,
 Lipiny Stare, PL.
 (540) Bierki
 (510), (511) **30** wyroby cukiernicze, ciasta, ciastka, ciasteczka, pieczywo cukiernicze, pizze, słodczyce, wyroby czekoladowe, czekolada, kakao, lody, sorbety.

(111) **218054** (220) 2008 02 28 (210) 337348
 (151) 2009 06 24 (441) 2008 06 09
 (732) LIDER'S-K. G. Spółka z ograniczoną odpowiedzialnością,
 Lipiny Stare, PL.
 (540) Cypryski
 (510), (511) **30** wyroby cukiernicze, ciasta, ciastka, ciasteczka, pieczywo cukiernicze, pizze, słodczyce, wyroby czekoladowe, czekolada, kakao, lody, sorbety.

(111) **218055** (220) 2008 02 28 (210) 337355
 (151) 2009 06 24 (441) 2008 06 09
 (732) LIDER'S-K. G. Spółka z ograniczoną odpowiedzialnością,
 Lipiny Stare, PL.
 (540) Klaryski
 (510), (511) **30** wyroby cukiernicze, ciasta, ciastka, ciasteczka, pieczywo cukiernicze, pizze, słodczyce, wyroby czekoladowe, czekolada, kakao, lody, sorbety.

(111) **218056** (220) 2008 02 28 (210) 337356
 (151) 2009 06 24 (441) 2008 06 09
 (732) LIDER'S-K. G. Spółka z ograniczoną odpowiedzialnością,
 Lipiny Stare, PL.
 (540) Coll-eczki
 (510), (511) **30** wyroby cukiernicze, ciasta, ciastka, ciasteczka, pieczywo cukiernicze, pizze, słodczyce, wyroby czekoladowe, czekolada, kakao, lody, sorbety.

(111) **218057** (220) 2008 02 28 (210) 337360
 (151) 2009 06 24 (441) 2008 06 09
 (732) LIDER'S-K. G. Spółka z ograniczoną odpowiedzialnością,
 Lipiny Stare, PL.
 (540) Alusie
 (510), (511) **30** wyroby cukiernicze, ciasta, ciastka, ciasteczka, pieczywo cukiernicze, pizze, słodczyce, wyroby czekoladowe, czekolada, kakao, lody, sorbety.

(111) **218058** (220) 2008 03 03 (210) 337558
 (151) 2009 07 02 (441) 2008 06 09
 (732) PPH KOSTRZEWA Spółka Jawna, Giżycko, PL.
 (540) pid
 (510), (511) **11** kotły grzewcze c.o., paleniska, ruszty, palniki, piece, urządzenia grzewcze, wyposażenie pieców zawarte w tej klasie, automatyka (mechanizmy) do kotłów c.o..

(111) **218059** (220) 2008 03 03 (210) 337559
 (151) 2009 07 02 (441) 2008 06 09
 (732) Fabryka Maszyn FAMUR S.A., Katowice, PL.
 (540) Megatrac
 (510), (511) **07** system przeniesienia napędu dla kombajnów górniczych złożony z koła napędowego w kombajnie i drabinki przenośnika.

(111) **218060** (220) 2008 03 04 (210) 337605
 (151) 2009 06 09 (441) 2008 06 09
 (732) CENTRAL SOYA Spółka z o.o., Wrocław, PL.
 (540)



(531) 3.4.13, 26.1.1, 27.5.1
 (510), (511) **05** leki, również ziołowe dla celów weterynaryjnych; komponenty produktów dietetycznych do celów leczniczych oraz leków dla celów weterynaryjnych; produkty dietetyczne do celów leczniczych dla zwierząt, również ptaków i ryb, zwłaszcza dietetyczne środki spożywcze do celów leczniczych, suplementy diet do celów leczniczych, preparaty do mycia, pielęgnacji w celach leczniczych oraz przeciwsektowe dla zwierząt, **31** pokarm dla zwierząt, również dla ptaków i ryb; koncentraty paszowe, pełnoporcjowe mieszanki paszowe, proteiny dla zwierząt, również ptaków i ryb, dodatki paszowe nie do celów leczniczych dla zwierząt, również ptaków i ryb; premiksi mineralno-witaminowe i preparaty mlekozastępcze dla zwierząt, również ptaków i ryb, **35** zgrupowanie na rzecz osób trzecich różnych towarów pozwalające nabywcy wygodnie je oglądać i kupować w sklepach różnych branż, w sklepie z artykułami dla zwierząt oraz w sklepie zoologicznym, w aptece, szczególnie o specjalizacji weterynaryjnej, w sklepie branży zielarskiej, dietetycznej, również w sklepach z tzw. „zdrową żywnością”; zgrupowanie na rzecz osób trzecich różnych towarów pozwalające nabywcy wygodnie je oglądać i kupować w sklepie branży spożywczej i/lub dietetycznej, i/lub w supermarkecie (hipermarkecie) i/lub w hurtowni; zgrupowanie na rzecz osób trzecich różnych towarów za pośrednictwem systemu telezakupów pozwalające nabywcy wygodnie je oglądać i kupować przy wykorzystaniu środków telekomunikacji; zgrupowanie na rzecz osób trzecich różnych towarów pozwalające nabywcy wygodnie oglądać i kupować te towary na stronie internetowej, dotyczącej sprzedaży różnorodnych artykułów, zwłaszcza branży artykułów branży weterynaryjnej, artykułów dla zwierząt, również ptaków i ryb; branży farmaceutycznej, dietetycznej, ziołowej i/lub spożywczej.

czej, **39** usługi w zakresie konfekcjonowania towarów, zwłaszcza produktów weterynaryjnych, farmaceutycznych i dietetycznych dla zwierząt, również ptaków i ryb; usługi w zakresie transportu samochodowego z wyjątkiem przewozu osób, usługi w zakresie pakowania oraz magazynowania (również składowania) towarów, **41** kursy i szkolenia w zakresie zootechniki, zoohigieny, weterynarii i żywienia zwierząt, również ptaków i ryb, **42** opracowanie receptur wyrobów paszowych, opracowanie technologii produkcji pasz, opracowywanie projektów, modernizacja procesów technologicznych w wytwórniach pasz i koncentratów paszowych, prace badawcze i projektowe oraz sporządzanie ekspertyz, opinii, badań i raportów w zakresie hodowli, żywienia, tuczu, pielęgnacji i higieny zwierząt, również ptaków i ryb.

(111) **218061** (220) 2008 03 06 (210) 337769
(151) 2009 07 21 (441) 2008 06 09
(732) „OILPC” Jan Paweł Orłowski, Orelec, PL.

(540) oilpc
(510), (511) **07** obudowy maszyn, **09** urządzenia do kontroli i regulacji ciepła, komputery, komputerowe urządzenia peryferyjne, pamięci komputerowe, programy komputerowe, software ładowalny, **11** chłodnice do cieczy, aparatura, urządzenia i instalacje chłodnicze, komory chłodnicze, pojemniki chłodnicze, szafy chłodnicze, wymienniki ciepła, rekuperatory ciepła, zasobniki ciepła.

(111) **218062** (220) 2008 03 11 (210) 338018
(151) 2009 07 07 (441) 2008 06 23
(732) MONTAX Spółka z o.o., Kostrzyn nad Odrą, PL.
(540)



Kolor znaku: jasnoszary, ciemnoszary, czerwony
(531) 27.5.1, 29.1.12
(510), (511) **06** szyny, aluminium, **20** ramy do obrazów.

(111) **218063** (220) 2008 03 20 (210) 338533
(151) 2009 07 02 (441) 2008 06 23
(732) „DELIC-POL” Spółka Akcyjna, Kamyk, PL.

(540) herbatnikowe co nieco
(510), (511) **30** wafle, wafle ryżowe, wafle zbożowe, suchary, wyroby ciastkarskie, ciastka, wyroby piekarnicze, wyroby cukiernicze, pieczywo, pieczywo ryżowe, żywność na bazie mąki.

(111) **218064** (220) 2008 03 20 (210) 338535
(151) 2009 07 02 (441) 2008 06 23
(732) „DELIC-POL” Spółka Akcyjna, Kamyk, PL.

(540) herbatnikowe co nie co
(510), (511) **30** wafle, wafle ryżowe, wafle zbożowe, suchary, wyroby ciastkarskie, ciastka, wyroby piekarnicze, wyroby cukiernicze, pieczywo, pieczywo ryżowe, żywność na bazie mąki.

(111) **218065** (220) 2008 03 20 (210) 338536
(151) 2009 07 02 (441) 2008 06 23
(732) „DELIC-POL” Spółka Akcyjna, Kamyk, PL.
(540)



Kolor znaku: zielony, biały, niebieski, ciemnoniebieski, czerwony
(531) 26.1.2, 26.11.1, 27.5.1, 29.1.14
(510), (511) **30** wafle, wafle ryżowe, wafle zbożowe, suchary, wyroby ciastkarskie, ciastka, wyroby piekarnicze, wyroby cukiernicze, pieczywo, pieczywo ryżowe, żywność na bazie mąki.

(111) **218066** (220) 2008 03 31 (210) 338939
(151) 2009 07 13 (441) 2008 07 07
(732) Philip Morris Products S.A., Neuchâtel, CH.

(540) DYO
(510), (511) **34** tytoń, tytoń surowy oraz tytoń w stanie przetworzonym; wyroby tytoniowe, cygara, papierosy, cygaretki, tytoń do samodzielnego skręcania papierosów, tytoń do fajek, tytoń do żucia, tabaka, papierosy aromatyzowane, papierosy kretek; substytuty tytoniu (nie do celów medycznych); przybory dla palaczy, ustniki oraz bibułka do papierosów, filtry do papierosów, pojemniki na tytoń nie z metali szlachetnych, papierośnice nie z metali szlachetnych, popielniczki nie z metali szlachetnych, fajki, kieszonkowe przyrządy do skręcania papierosów, zapalniczki dla palaczy tytoniu; zapałki.

(111) **218067** (220) 2008 03 31 (210) 338940
(151) 2009 07 13 (441) 2008 07 07
(732) Philip Morris Products S.A., Neuchâtel, CH.

(540) DESIGN YOUR OWN
(510), (511) **34** tytoń, tytoń surowy oraz tytoń w stanie przetworzonym; wyroby tytoniowe, cygara, papierosy, cygaretki, tytoń do samodzielnego skręcania papierosów, tytoń do fajek, tytoń do żucia, tabaka, papierosy aromatyzowane, papierosy kretek; substytuty tytoniu (nie do celów medycznych); przybory dla palaczy, ustniki oraz bibułka do papierosów, filtry do papierosów, pojemniki na tytoń nie z metali szlachetnych, papierośnice nie z metali szlachetnych, popielniczki nie z metali szlachetnych, fajki, kieszonkowe przyrządy do skręcania papierosów, zapalniczki dla palaczy tytoniu; zapałki.

(111) **218068** (220) 2008 04 04 (210) 339157
(151) 2009 07 16 (441) 2008 07 07
(732) Zakłady Mięsne „PEKPOL OSTROŁĘKA” Spółka Akcyjna, Ostrołęka, PL.

(540) DARY PUSZCZY
(510), (511) **29** mięso, drób, podroby mięsne i drobiowe, wędliny, parówki, konserwy mięsne i drobiowe, ekstrakty mięsne i drobiowe, pasztety i galaretki mięsne i drobiowe, tłuszcz zwierzęcy.

(111) **218069** (220) 2008 04 07 (210) 339253
(151) 2009 07 03 (441) 2008 07 21
(732) „SEREN TEKSTIL” Spółka z o.o., Wólka Kosowska, PL.
(540)



(531) 26.13.25
(510), (511) **25** odzież, bielizna, obuwie, nakrycia głowy.

(111) **218070** (220) 2008 04 07 (210) 339324
(151) 2009 07 06 (441) 2008 07 21
(732) Anhui BBFA Fermentation Technology Engineering Research Co., Ltd., Bengbu City, CN.

(540)



(531) 26.4.7, 26.4.8, 27.5.1, 28.3.0
(510), (511) **01** kwas bursztynowy, kwas cytrynowy, preparaty enzymatyczne dla celów przemysłowych, enzymy dla celów przemysłowych, cytrynian potasu, dwucytrynian trójwapniowy, cytrynian sodowy, kwas hialuronowy, kwas jabłkowy, kwas itakonowy, ksylitol.

(111) **218071** (220) 2008 04 09 (210) 339380
(151) 2009 07 22 (441) 2008 07 21

(732) British American Tobacco (Germany) GmbH, Hamburg, DE.
(540) AUSLESE
(510), (511) **34** papierosy, tytoń, wyroby tytoniowe, zapalniczki, zapalniczki, przybory dla palaczy.

(111) **218072** (220) 2008 04 09 (210) 339382
(151) 2009 07 22 (441) 2008 07 21

(732) British American Tobacco (Germany) GmbH, Hamburg, DE.
(540) KURMARK
(510), (511) **34** papierosy, tytoń, wyroby tytoniowe, zapalniczki, zapalniczki, przybory dla palaczy.

(111) **218073** (220) 2008 04 09 (210) 339403
(151) 2009 07 22 (441) 2008 07 21

(732) Hyundai Motor Company, Seoul, KR.
(540) HYUNDAI iX35
(510), (511) **12** samochody osobowe, samochody ciężarowe, przyczepy i furgonetki; części i akcesoria do nich, koła kierownicy do samochodów, koła do samochodów.

(111) **218074** (220) 2008 04 09 (210) 339404
(151) 2009 07 22 (441) 2008 07 21

(732) Hyundai Motor Company, Seoul, KR.
(540) HYUNDAI iX45
(510), (511) **12** samochody osobowe, samochody ciężarowe, przyczepy i furgonetki; części i akcesoria do nich, koła kierownicy do samochodów, koła do samochodów.

(111) **218075** (220) 2008 04 09 (210) 339405
(151) 2009 07 22 (441) 2008 07 21

(732) Hyundai Motor Company, Seoul, KR.
(540) HYUNDAI iX55
(510), (511) **12** samochody osobowe, samochody ciężarowe, przyczepy i furgonetki; części i akcesoria do nich, koła kierownicy do samochodów, koła do samochodów.

(111) **218076** (220) 2008 09 01 (210) 345597
(151) 2009 07 06 (441) 2008 12 08

(732) ARKUS & ROMET GROUP Sp. z o.o., Podgórze, PL.
(540)



Kolor znaku: szary i odcienie

(531) 4.3.5, 29.1.6

(510), (511) **12** rowery, skutery, motorowery, motorynki, motocykle, quady, gokarty, części zamienne do rowerów, skuterów, motorowców, motorynek, motocykli, quadów i gokartów, ogumienie do rowerów, skuterów, motorowców, motorynek, motocykli, quadów i gokartów, **37** naprawy rowerów, skuterów, motorowców, motorynek, motocykli, quadów i gokartów.

(111) **218077** (220) 2007 11 24 (210) 333326
(151) 2009 06 22 (441) 2008 03 03

(732) EUROPLANT PHYTOPHARM Sp. z o.o., Klęka, PL.

(540) nutriskin

(510), (511) **05** preparaty farmaceutyczne wzmacniające odporność organizmu zawierające witaminy i minerały, preparaty odżywcze i witaminowe do celów medycznych, suplementy diety do celów leczniczych, żywność dietetyczna do celów leczniczych, dodatki odżywcze do celów leczniczych, zioła lecznicze, herbaty lecznicze, lecznicze herbatki ziołowe, wyciągi roślinne i ziołowe do celów leczniczych, nalewki do celów leczniczych, mieszanki ziołowe do celów leczniczych, ziołowe preparaty do odchudzania i oczyszczania organizmu, herbatki lecznicze do przemywania oczu, **30** herbaty, herbaty

ziołowe, herbaty aromatyzowane, herbaty owocowe, napoje na bazie herbaty, herbaty mrożone, **32** napoje bezalkoholowe gazowane i niegazowane, lemoniady, napoje i soki owocowe, warzywne, wody mineralne, esencje, wyciągi, ekstrakty i syropy do napojów, koktajle bezalkoholowe, nektary owocowe, napoje i preparaty w formie proszków do przygotowywania bezalkoholowych napojów.

(111) **218078** (220) 2007 11 28 (210) 333409
(151) 2009 07 09 (441) 2008 03 03

(732) Przedsiębiorstwo Handlowo-Usługowe „HAI AU” NGUYEN THI THANH NGA, Warszawa, PL.
(540)



Kolor znaku: czerwony, brązowy, ciemnoniebieski, szary, biały

(531) 6.1.2, 27.5.1, 29.1.15

(510), (511) **25** kurtki męskie, kurtki damskie, kurtki dziecięce.

(111) **218079** (220) 2007 12 14 (210) 334063
(151) 2009 07 09 (441) 2008 03 17

(732) Millennium & Copthorne International Limited, Singapore, SG.
(540) You are the Centre of Our World

(510), (511) **35** zarządzanie w działalności gospodarczej dotyczącej hoteli i moteli oraz innych placówek tymczasowego zakwaterowania, mieszkań z obsługą i hoteli apartamentowych; usługi public relations dotyczące placówek tymczasowego zakwaterowania, hoteli, moteli, mieszkań z obsługą i hoteli apartamentowych; administrowanie i promowanie sprzedaży usług placówek tymczasowego zakwaterowania, hoteli, moteli, mieszkań z obsługą i hoteli apartamentowych; reklama w odniesieniu do wymienionych usług świadczona za pośrednictwem Internetu oraz innych światowych sieci komputerowych, **43** usługi w zakresie tymczasowego zakwaterowania, usługi agencji tymczasowego zakwaterowania, przygotowywanie dań (żywność i napoje) na zamówienie oraz ich dostawa, wynajmowanie sal na posiedzenia, usługi restauracji i kawiarni, rezerwacje kwater; dostarczanie nieruchomości do zamieszkania czasowego; udostępnianie mieszkań z obsługą; usługi hotelowe.

(111) **218080** (220) 2007 12 31 (210) 334730
(151) 2009 06 08 (441) 2008 04 14

(732) Deutsche Vermögensberatung Aktiengesellschaft DVAG, Frankfurt am Main, DE.
(540)



DVAG Polska

(531) 1.5.1, 1.5.2, 1.5.6, 26.1.1, 27.5.1

(510), (511) **35** usługi doradcze w zakresie prowadzenia przedsiębiorstwa; doradztwo i pomoc w zakresie zarządzania przedsiębiorstwem; usługi doradztwa organizacyjnego w zakresie spraw handlowych; usługi doradztwa w zakresie kierowania spółką i/lub stowarzyszeniem, **36** usługi finansowe; informacje i doradztwo w zakresie lokat majątkowych; operacje finansowe; informacje związane z ochroną ubezpieczeniową oraz ochroną majątkową; pośrednictwo w zakresie lokat majątkowych, ubezpieczeń, finansowania i ochrony majątku; doradztwo finansowe; doradztwo w zakresie finansowania-zarząd (administracja) majątkiem; transakcje pieniężne; realizacja transakcji pieniężnych przy pomocy kart kredytowych; ubezpieczenia i doradztwo w zakresie ubezpieczeń; dzierżawa; usługi w zakresie wycen majątkowych; prowadzenie agencji nieruchomości, **38** przesyłanie informacji tekstowej, obrazowej i słownej w zakresie finansów oraz ubezpieczeń; elektroniczne przesyłanie informacji dotyczących papierów wartościowych, lokat oraz pozostałych transakcji pieniężnych lub ubezpieczeń; przydzielanie dostępu do programów komputerowych dotyczących papierów wartościowych, lokat oraz

pozostałych transakcji pieniężnych lub też ubezpieczeń w bazach danych; przesyłanie informacji i danych w zakresie usług „online” i w sieciach komputerowych w tym w sieci internet.

(111) **218081** (220) 2007 12 31 (210) 334731
 (151) 2009 06 08 (441) 2008 04 14
 (732) Deutsche Vermögensberatung Aktiengesellschaft DVAG,
 Frankfurt am Main, DE.
 (540)

*Pomyśl wcześniej
o przyszłości!*

Kolor znaku: złoty
 (531) 27.5.1, 29.1.2

(510), (511) **35** usługi doradcze w zakresie prowadzenia przedsiębiorstwa; doradztwo i pomoc w zakresie zarządzania przedsiębiorstwem; usługi doradztwa organizacyjnego w zakresie spraw handlowych; usługi doradztwa w zakresie kierowania spółką i/lub stowarzyszeniem, **36** usługi finansowe; informacje i doradztwo w zakresie lokat majątkowych; operacje finansowe; informacje związane z ochroną ubezpieczeniową oraz ochroną majątkową; pośrednictwo w zakresie lokat majątkowych, ubezpieczeń, finansowania i ochrony majątku; doradztwo finansowe; doradztwo w zakresie finansowania-zarząd (administracja) majątkiem; transakcje pieniężne; realizacja transakcji pieniężnych przy pomocy kart kredytowych; ubezpieczenia i doradztwo w zakresie ubezpieczeń; dzierżawa; usługi w zakresie wycen majątkowych; prowadzenie agencji nieruchomości, **38** przesyłanie informacji tekstowej, obrazowej i słownej w zakresie finansów oraz ubezpieczeń; elektroniczne przesyłanie informacji dotyczących papierów wartościowych, lokat oraz pozostałych transakcji pieniężnych lub ubezpieczeń; przydzielanie dostępu do programów komputerowych dotyczących papierów wartościowych, lokat oraz pozostałych transakcji pieniężnych lub też ubezpieczeń w bazach danych; przesyłanie informacji i danych w zakresie usług „online” i w sieciach komputerowych w tym w sieci internet.

(111) **218082** (220) 2008 01 07 (210) 334864
 (151) 2009 05 05 (441) 2008 04 14
 (732) INSTYTUT NEUROMEDICA Alicja Małgorzata Kubik, Kraków, PL.
 (540)

*Instytut
neuromedica*

Kolor znaku: niebieski, zielony
 (531) 1.15.24, 26.11.13, 27.5.1, 29.1.12
 (510), (511) **44** ochrona zdrowia ludzkiego, usługi paramedyczne, psychologiczne, psychoterapeutyczne i fizjoterapeutyczne.

(111) **218083** (220) 2008 01 08 (210) 334869
 (151) 2009 07 16 (441) 2008 04 14
 (732) FPH „SAGWIAZ”, Płońsk, PL.
 (540)

 CZARNA POLEWKA

Kolor znaku: bordowy, biały
 (531) 5.3.19, 25.1.25, 27.5.1, 29.1.12
 (510), (511) **29** buliony, flaki, krew do celów spożywczych, sosy do mięs, podroby, składniki do sporządzania zup, zupy.

(111) **218084** (220) 2008 01 08 (210) 334870
 (151) 2009 07 16 (441) 2008 04 14
 (732) FPH „SAGWIAZ”, Płońsk, PL.

(540)

 POLEWKA CZERNINOWA

Kolor znaku: biały, granatowy
 (531) 5.3.19, 25.1.25, 27.5.1, 29.1.12
 (510), (511) **29** buliony, flaki, krew do celów spożywczych, sosy do mięs, podroby, składniki do sporządzania zup, zupy.

(111) **218085** (220) 2008 01 23 (210) 335548
 (151) 2009 06 23 (441) 2008 04 28
 (732) ERGUM Krzysztof Rutkowski, Klucze, PL.
 (540)

 ERGUM

Kolor znaku: granatowy, czarny, szary
 (531) 18.1.21, 27.5.1, 29.1.13
 (510), (511) **12** opony, bieżniki do bieżnikowania opon, opony pełne do kół pojazdów, opony bezdętkowe do rowerów, trycykli, opony ogumienia pneumatycznego, opony pneumatyczne, wentyle do opon pojazdów, środki antypoślizgowe do opon samochodowych, **17** guma do bieżnikowania opon, **40** recykling odpadków i odpadów, unieszkodliwianie i przetwarzanie odpadów.

(111) **218086** (220) 2008 01 24 (210) 335585
 (151) 2009 06 23 (441) 2008 04 28
 (732) „TMT” Spółka z ograniczoną odpowiedzialnością, Łomża, PL.
 (540) GRETA
 (510), (511) **29** sery, produkty mleczne.

(111) **218087** (220) 2008 01 29 (210) 335809
 (151) 2009 07 02 (441) 2008 05 12
 (732) Przedsiębiorstwo Ogólnobudowlane „PAL-GAZ-BUD”
 Maria Palacz, Rafał Palacz S.j., Przyłęk, PL.
 (540) pal gaz
 (510), (511) **37** usługi związane z wykonywaniem budynków, w tym prace malarskie, wykonywanie instalacji hydraulicznych, oraz grzewczych, usługi dekarckie, usługi wykonywania posadzek przemysłowych betonowych i żywicznych, usługi nadzoru budowlanego, usługi związane z wykonywaniem dróg i placów z kostki brukowej, **39** usługi w zakresie ciężarowego transportu samochodowego z wyłączeniem transportu gazu.

(111) **218088** (220) 2008 01 30 (210) 335857
 (151) 2009 05 15 (441) 2008 05 12
 (732) ANDY MAX Kamila Matuszewska, Warszawa, PL.
 (540)

 Kazimierski Zdrój

Kolor znaku: granatowy, złoty
 (531) 5.3.20, 26.13.25, 27.5.1, 29.1.12
 (510), (511) **41** edukacja, nauczanie, nauka pływania, nauka jazdy konnej, nauka gry w tenisa i innych sportów, obsługa pól golfowych, obsługa kortów tenisowych, basenów pływackich, obsługa obiektów odnowy biologicznej, fotoreportaże, organizowanie kursów, organizowanie konferencji, zjazdów, sympozjów, spotkań towarzyskich i biznesowych, organizowanie imprez plenerowych, obsługa publikacji elektronicznych on-line, organizowanie wystaw i pokazów z dziedziny kultury i edukacji, rezerwacja miejsc na spektakle, przed-

stawienia teatralne, filmy, rozrywka, informacja o rozrywce, publikowanie tekstów innych niż reklamowe, tłumaczenia, organizowanie wypoczynku, w tym bilard, pływanie, jazda konna, uprawianie różnych dziedzin sportu w celach rekreacji, wykonywanie fotografii, kultura fizyczna, kasyna, kluby służące poprawianiu zdrowia i rekreacji, organizowanie loterii, kluby nocne, obozy sportowe, organizowanie balów, przyjęć, organizowanie koncertów, organizowanie widowisk artystycznych, różnych innych imprez kulturalnych, organizowanie konkursów, teleturniejów, konkursów piękności, **43** usługi hotelarskie, usługi gastronomiczne, hotele, motele, pensjonaty, bary, bary szybkiej obsługi, kawiarnie, restauracje, restauracje samoobsługowe, zajazdy, stołówki, domy wczasowe, domy turystyczne, wynajmowanie mieszkań na pobyt czasowy, kempingi, rezerwacja miejsc w hotelach, pensjonatach, wynajmowanie sal na posiedzenia, na spotkania towarzyskie i biznesowe, przygotowywanie dań na zamówienie oraz dostawa potraw na zamówienie, catering, **44** fizjoterapia, fizykoterapia, salony piękności, salony odnowy biologicznej, prywatne kliniki medyczne, usługi manicure, usługi kosmetyczne, usługi fryzjerskie, usługi masażu, masaże lecznicze i relaksujące, inhalacje, porady psychologa, sanatoria, studia tatuażu, łaźnie tureckie, sauny, jacuzzi, kreowanie wizerunku, stylizacja sylwetki.

(111) **218089** (220) 2008 02 05 (210) 336156
 (151) 2009 06 04 (441) 2008 05 12
 (732) „Citroën Polska” Spółka z ograniczoną odpowiedzialnością, Warszawa, PL.
 (540) Citroën Business Lease
 (510), (511) **39** usługi w zakresie długoterminowego wynajmu samochodów.

(111) **218090** (220) 2008 02 06 (210) 336191
 (151) 2009 05 21 (441) 2008 05 12
 (732) MURATOR S.A., Warszawa, PL.
 (540)



Kolor znaku: czarny, biały, brązowy, ciemnoczerwony
 (531) 25.7.25, 27.5.1, 29.1.14
 (510), (511) **09** programy telewizyjne, filmy, audycje radiowe, nagrania dźwięku, obrazu i filmowe utrwalone na taśmie filmowej, taśmie video, taśmie magnetycznej, dyskach optycznych, w formacie MP3, w wersji przystosowanej do odtwarzania w komputerach multimedialnych, w odtwarzaczach CD, DVD, programy komputerowe, gry komputerowe, zapisane nośniki dźwięku, obrazu i informacji, **16** czasopisma, publikacje drukowane, książki, broszury, foldery, prospekty, plakaty, afisze, fotografie, nalepki, torby do pakowania z papieru i tworzyw sztucznych, **35** organizacja i prowadzenie kampanii reklamowych, wynajem i sprzedaż miejsca i czasu na cele reklamowe w środkach masowego przekazu, produkcja audycji i filmów reklamowych, dystrybucja materiałów reklamowych, organizacja pokazów i wystaw, badanie rynku mediów i reklamy, pozyskiwanie i systematyzacja danych do komputerowych baz danych, doradztwo w zakresie działalności gospodarczej, prenumerata gazet dla osób trzecich, badanie rynku, organizowanie wystaw w celach handlowych i reklamowych, **38** zbieranie i rozpowszechnianie informacji, emisja programów telewizyjnych i radiowych, rozpowszechnianie informacji tekstowej i obrazowej za pośrednictwem terminali komputerowych i Internetu, udostępnianie komputerowych baz danych, emisja programów radiowych i telewizyjnych, **41** produkcja filmów, reportaży, programów telewizyjnych, audycji radiowych, filmów re-

klamowych, organizowanie sympozjów, targów i wystaw, **45** doradztwo z sprawach bezpieczeństwa.

(111) **218091** (220) 2008 02 07 (210) 336301
 (151) 2009 05 15 (441) 2008 05 12
 (732) ITM ENTREPRISES (Société Anonyme), Paris, FR.
 (540)



Kolor znaku: czarny, czerwony i odcienie
 (531) 26.1.1, 26.11.1, 27.5.1, 29.1.12
 (510), (511) **32** napoje energetyzujące, napoje bezalkoholowe.

(111) **218092** (220) 2008 02 08 (210) 336320
 (151) 2009 07 16 (441) 2008 05 12
 (732) BLACKTORQUE Leszek Siennicki, Poznań, PL.
 (540) blackTORQUE
 (510), (511) **07** maszyny i obrabiarki (z wyjątkiem stosowanych w pojazdach lądowych); mechanizmy sprzęgania i napędu (z wyjątkiem stosowanych w pojazdach lądowych); mechaniczne narzędzia rolnicze; inkubatory do jaj.

(111) **218093** (220) 2008 02 11 (210) 336443
 (151) 2009 06 18 (441) 2008 05 26
 (732) BRE Bank S.A., Warszawa, PL.
 (540) MultiStarter Business

(510), (511) **09** czytniki kart magnetycznych, magnetyczne nośniki danych, dyski magnetyczne, obliczeniowe, optyczne, kompaktowe, dyskietki, hologramy, aparatura do przetwarzania informacji, bankomaty, karty magnetyczne, karty magnetyczne identyfikacyjne, z pamięcią lub mikroprocesorem, kredytowe, bankomatowe, inteligentne (z obwodami scalonymi zintegrowanymi), oprogramowanie komputerowe do obsługi bankowości elektronicznej, elektroniczne nośniki danych, **35** usługi doradcze w zarządzaniu działalnością gospodarczą i handlową, usługi w zakresie udzielania informacji gospodarczych, prognozy ekonomiczne, zakładanie i uczestniczenie w zakładaniu banków i spółek prawa handlowego w kraju i za granicą, **36** usługi bankowe, usługi bankowe przy użyciu technologii teleinformatycznych, działalność finansowa i monetarna, analizy finansowe, usługi w zakresie bankowości w tym bankowości elektronicznej, usługi w zakresie operacji bankowych, usługi w zakresie emisji kart kredytowych i debetowych, bonów i papierów wartościowych, czeków podróżnych, usługi w zakresie wyceny finansowej, pośrednictwa giełdowego, inwestycyjne, w zakresie prowadzenia rachunków bankowych, obsługi oraz przyjmowania lokat terminowych i wkładów oszczędnościowych, w zakresie udzielania kredytów i pożyczek, usługi w zakresie elektronicznego transferu kapitału, obsługa kart kredytowych i debetowych, usługi maklerskie; usługi pośrednictwa ubezpieczeniowego, usługi powiernicze, usługi depozytowe, usługi w zakresie wymiany walut, usługi w zakresie operacji wekslowych i czekowych, usługi w zakresie udzielania i potwierdzania gwarancji bankowych, usługi w zakresie udostępniania skrytek sejfowych, usługi w zakresie nabywania i zbywania wierzytelności pieniężnych, usługi w zakresie funduszy inwestycyjnych, usługi w zakresie: nabywania i zbywania nieruchomości, przeprowadzania rozliczeń pieniężnych, udzielania kredytów i pożyczek pieniężnych oraz kredytów i pożyczek konsumenckich, udzielania i potwierdzenia poręczeń, otwierania akredytyw, dokonywania obrotu wartościami dewizowymi oraz prowadzenie obsługi finansowej obrotów za granicą, prowadzenia obsługi pożyczek państwowych, dokonywania obrotu papierami wartościowymi oraz prowadzenia kont depozytowych papierów wartościowych, dokonywania zleconych czynności związanych z emisją papierów wartościowych, przechowywania przedmiotów i papierów wartościowych, dokonywania terminowych operacji finansowych, nabywania i zbywania wierzytelności pieniężnych, wykonywania czynności banku reprezentanta, doradztwo w działalności finansowej, doradztwo bankowe i ubezpieczeniowe, admini-

strowanie funduszami na zlecenie organów państwowych i innych osób, nabywanie udziałów w bankach spółkach prawa handlowego oraz nabywanie uczestnictwa i certyfikatów inwestycyjnych w funduszach inwestycyjnych w kraju i za granicą, prowadzenie działalności akwizycyjnej na rzecz funduszy emerytalnych, pełnienie funkcji depozytariusza funduszy emerytalnych i inwestycyjnych, prowadzenie działalności polegającej na przyjmowaniu zleceń nabywania i odkupywania oraz zapisów na jednostki uczestnictwa lub certyfikaty inwestycyjne w funduszach inwestycyjnych, prowadzenie rejestrów członków funduszy emerytalnych oraz rejestrów uczestników funduszy inwestycyjnych, obejmowanie lub nabywanie akcji i prawa z akcji, udziałów innej osoby prawnej, dokonywanie zmiany wierzytelności na składki majątku dłużnika, prowadzenie skupu i sprzedaży wartości dewizowych, pośrednictwo w dokonywaniu przekazów pieniężnych oraz rozliczeń w obrocie dewizowym.

(111) **218094** (220) 2008 02 13 (210) 336519
(151) 2009 07 22 (441) 2008 05 26
(732) Nałęczów Zdrój Spółka z o.o., Nałęczów, PL.
(540)



Kolor znaku: szary, niebieski, biały, czerwony, zielony
(531) 6.1.2, 7.3.11, 25.1.15, 26.11.3, 26.11.13, 27.5.1, 29.1.15
(510), (511) **32** wody mineralne.

(111) **218095** (220) 2008 02 13 (210) 336520
(151) 2009 07 22 (441) 2008 05 26
(732) Nałęczów Zdrój Spółka z o.o., Nałęczów, PL.
(540)



Kolor znaku: szary, niebieski, biały, czerwony, zielony
(531) 6.1.2, 7.3.11, 25.1.15, 26.11.3, 26.11.13, 27.5.1, 29.1.15
(510), (511) **32** wody mineralne.

(111) **218096** (220) 2008 02 14 (210) 336628
(151) 2009 07 07 (441) 2008 05 26
(732) DROSED Spółka Akcyjna, Siedlce, PL.
(540) Drosedki
(510), (511) **29** mięso, wyroby mięsne, wędliny, wyroby wędliniarskie, wyroby garmazeryjne, drób, wyroby z drobiu, podroby, wyroby podrobowe, konserwy mięsne, ekstrakty mięsne, sosy mięsne.

(111) **218097** (220) 2008 01 15 (210) 336715
(151) 2009 06 26 (441) 2008 04 28
(732) VALUE BASED ADVISORS Spółka z o.o., Wrocław, PL.
(540)



Kolor znaku: czarny, żółty, biały
(531) 26.15.1, 27.5.1, 29.1.13
(510), (511) **35** doradztwo w zakresie prowadzenia działalności gospodarczej, doradztwo w zakresie zarządzania personelem, informacje o działalności gospodarczej, pozyskiwanie danych do komputerowych baz danych, systematyzacja danych w komputerowych bazach danych, zarządzanie działalnością gospodarczą, badania w dziedzinie działalności gospodarczej, agencje reklamowe i marketingowe, przygotowywanie zeznań podatkowych, gromadzenie i przygotowywanie danych o przedsiębiorstwach, prowadzenie sprzedaży towarów i usług za pośrednictwem Internetu, **42** doradztwo informatyczne, doradztwo w sprawach sprzętu komputerowego, usługi projektowania i wdrażania systemów informatycznych, usługi w zakresie oprogramowania i przetwarzania danych na rzecz osób trzecich, zakładanie i administrowanie domen i stron internetowych na rzecz osób trzecich.

(111) **218098** (220) 2008 02 26 (210) 337160
(151) 2009 06 17 (441) 2008 06 09
(732) Centrum Fizjoterapii „FIZJOFIT” Spółka z o.o., Gliwice, PL.
(540)



Kolor znaku: biały, zielony
(531) 26.1.1, 26.4.1, 27.5.1, 29.1.12
(510), (511) **05** produkty farmaceutyczne, higieniczne, leki, środki dezynfekcyjne, środki pomocnicze do użytku medycznego, materiały opatrunkowe, **10** aparaty i urządzenia medyczne, stomatologiczne, artykuły ortopedyczne, narzędzia medyczne, **41** działalność związana z poprawą kondycji fizycznej, prowadzenie działalności rekreacyjnej, sportowej, prowadzenie działalności edukacyjnej, **44** prowadzenie działalności medycznej i paramedycznej, fizykoterapia, prowadzenie klinik medycznych, terapia logopedyczna, działalność psychologów i psychoterapeutów.

(111) **218099** (220) 2008 02 26 (210) 337169
(151) 2009 07 16 (441) 2008 06 09
(732) Wojciech Czaplicki, Borowski Las, PL.
(540)



Kolor znaku: zielony, żółty, brązowy
(531) 5.1.1, 9.1.10, 24.9.2, 27.5.1, 27.7.1, 29.1.13

(510), (511) **41** nurkowanie, rozrywka, obozy wakacyjne, kluby zdrowia, **43** noclegi, domy turystyczne, dania na zamówienie, rezerwacje kwater, kempingi, pensjonaty, hotele, restauracje, noclegi.

(111) **218100** (220) 2008 02 27 (210) 337214

(151) 2009 06 18 (441) 2008 06 09

(732) LIDER'S-K.G. Sp. z o.o., Lipiny Stare, PL.

(540) Hazard

(510), (511) **30** wyroby cukiernicze, ciasta, ciastka, ciasteczka, pieczywo cukiernicze, pizze, słodczy, wyroby czekoladowe, czekolada, kakao, lody, sorbety.

(111) **218101** (220) 2008 02 27 (210) 337215

(151) 2009 06 18 (441) 2008 06 09

(732) LIDER'S-K.G. Sp. z o.o., Lipiny Stare, PL.

(540) Milusie

(510), (511) **30** wyroby cukiernicze, ciasta, ciastka, ciasteczka, pieczywo cukiernicze, pizze, słodczy, wyroby czekoladowe, czekolada, kakao, lody, sorbety.

(111) **218102** (220) 2008 02 27 (210) 337216

(151) 2009 06 18 (441) 2008 06 09

(732) LIDER'S-K.G. Sp. z o.o., Lipiny Stare, PL.

(540) Moški

(510), (511) **30** wyroby cukiernicze, ciasta, ciastka, ciasteczka, pieczywo cukiernicze, pizze, słodczy, wyroby czekoladowe, czekolada, kakao, lody, sorbety.

(111) **218103** (220) 2008 02 27 (210) 337219

(151) 2009 06 18 (441) 2008 06 09

(732) LIDER'S-K.G. Sp. z o.o., Lipiny Stare, PL.

(540) Muchomorki

(510), (511) **30** wyroby cukiernicze, ciasta, ciastka, ciasteczka, pieczywo cukiernicze, pizze, słodczy, wyroby czekoladowe, czekolada, kakao, lody, sorbety.

(111) **218104** (220) 2004 07 27 (210) 283732

(151) 2009 07 08 (441) 2004 11 02

(732) The Procter & Gamble Company, Cincinnati, US.

(540) PRO MINERAL COMPLEX

(510), (511) **03** preparaty do pielęgnacji i higieny ust, zębów, gardła, dziąseł i jamy ustnej, preparaty do płukania zapobiegające osadzeniu się kamienia nazębnego i próchnicy, środki do czyszczenia zębów, środki do pielęgnacji zębów, proszki do czyszczenia zębów, pasty do zębów, płyny do płukania ust, proszki czyszczące, tabletki koloryzujące kamień nazębny, **05** medyczne preparaty pielęgnacji i higieny ust, zębów, gardła, dziąseł i jamy ustnej, preparaty do płukania zapobiegające osadzeniu się kamienia nazębnego i próchnicy, środki do czyszczenia zębów, środki do pielęgnacji zębów, proszki do czyszczenia zębów, pasty do zębów, płyny do płukania ust, preparaty w aerozolu do ust, żele do zębów, żele z fluorem, płyny do płukania zębów z fluorem, proszki czyszczące, tabletki koloryzujące kamień nazębny, preparaty do prewencyjnej pielęgnacji zębów i dziąseł, tabletki do żucia do pielęgnacji zębów, medyczne gumy do żucia, produkty czyszczące i pielęgnacyjne również z efektem dezynfekującym do sztucznych zębów, protez, klamer i mostów, środki klejące do sztucznych zębów, proszki klejące, **21** szczoteczki do zębów; materiały przygotowane do robienia szczoteczek; ultrasonograficzne urządzenia czyszczące do protez dentystycznych; nie elektryczne przyrządy i materiały zawarte w klasie 21, wszystkie do celów czyszczących; części i wyposażenie zawarte w klasie 21 do wyżej wymienionych towarów; szczotki, przyrządy trzymające i dozużące zawarte w klasie 21.

(111) **218105** (220) 2004 09 09 (210) 285209

(151) 2009 07 09 (441) 2004 12 13

(732) NATUR PRODUKT ZDROVIT Sp. z o. o., Warszawa, PL.

(540) ZDROVIT MAGNUM

(510), (511) **05** preparaty farmaceutyczne, leki do celów medycznych, preparaty dietetyczne dla celów leczniczych, preparaty wita-

minowe i lecznicze, preparaty mineralne, napoje do celów leczniczych, zioła lecznicze.

(111) **218106** (220) 2005 01 12 (210) 289842

(151) 2009 06 04 (441) 2005 04 18

(732) Chrysler LLC, Auburn Hills, US.

(540) COMPASS

(510), (511) **12** pojazdy silnikowe.

(111) **218107** (220) 2006 03 22 (210) 308117

(151) 2009 07 16 (441) 2006 06 26

(732) Przedsiębiorstwo Produkcyjno Handlowe „BIOFLUID”

Spółka Jawna Wojciech Piasecki, Zbigniew Piasecki,

Włodzimierz Bargiełowski, Górki Małe, PL.

(540) Tuti-fruti

(510), (511) **05** zioła lecznicze, ziołowe herbaty lecznicze.

(111) **218108** (220) 2006 10 02 (210) 316143

(151) 2009 06 22 (441) 2007 01 08

(732) Saint-Gobain Dystrybucja Budowlana Spółka z o.o.,

Wrocław, PL.

(540)



Kolor znaku: czarny, czerwony, biały

(531) 26.5.1, 26.11.1, 27.5.1, 29.1.13

(510), (511) **01** produkty chemiczne przeznaczone dla przemysłu, **06** budowlane materiały metalowe, drobne wyroby żelazne, pojedyncze drobne wyroby metalowe, rury i rurki metalowe, towary z metali nieszlachetnych nie ujęte w innych klasach, **11** urządzenia do oświetlania, ogrzewania, wytwarzania pary, gotowania, chłodzenia, suszenia, wentylacji, zaopatrzenia w wodę oraz instalacje sanitarne, **19** materiały budowlane niemetalowe, rury sztywne niemetalowe stosowane w budownictwie, **20** wyroby z drewna, **35** usługi w zakresie gromadzenia na rzecz osób trzecich materiałów budowlanych i wykończeniowych, farb, okien, bram garażowych, materiałów i artykułów sanitarnych, wyposażenia łazienek, materiałów grzewczych i hydraulicznych, płytek ceramicznych, materiałów elektrycznych, systemów kominowych w celu ich dogodnego obejrzenia i umożliwienia dokonania zakupu, **37** usługi budowlane, remontowe i instalacyjne, **39** usługi dystrybucji i składowania materiałów budowlanych i wykończeniowych, farb, okien, bram garażowych, materiałów i artykułów sanitarnych, wyposażenia łazienek, materiałów grzewczych i hydraulicznych, płytek ceramicznych, materiałów elektrycznych, systemów kominowych.

(111) **218109** (220) 2006 10 02 (210) 316144

(151) 2009 06 22 (441) 2007 01 08

(732) Saint-Gobain Dystrybucja Budowlana Spółka z o.o.,

Wrocław, PL.

(540) RAAB KARCHER

(510), (511) **01** produkty chemiczne przeznaczone dla przemysłu, **06** budowlane materiały metalowe, drobne wyroby żelazne, pojedyncze drobne wyroby metalowe, rury i rurki metalowe, towary z metali nieszlachetnych nie ujęte w innych klasach, **11** urządzenia do oświetlania, ogrzewania, wytwarzania pary, gotowania, chłodzenia, suszenia, wentylacji, zaopatrzenia w wodę oraz instalacje sanitarne, **19** materiały budowlane niemetalowe, rury sztywne niemetalowe stosowane w budownictwie, **20** wyroby z drewna, **35** usługi w zakresie gromadzenia na rzecz osób trzecich materiałów budowlanych i wykończeniowych, farb, okien, bram garażowych, materiałów i artykułów sanitarnych, wyposażenia łazienek, materiałów grzewczych i hydraulicznych, płytek ceramicznych, materiałów elektrycznych, systemów kominowych w celu ich dogodnego obejrzenia i umożliwienia dokonania zakupu, **37** usługi budowlane, remontowe i instalacyjne, **39** usługi dystrybucji i składowania materiałów budowlanych i wykończeniowych, farb, okien, bram garażowych, materiałów i ar-

tykułów sanitarnych, wyposażenia łazienek, materiałów grzewczych i hydraulicznych, płytek ceramicznych, materiałów elektrycznych, systemów kominowych.

(111) **218110** (220) 2007 05 11 (210) 325065
 (151) 2009 07 14 (441) 2007 08 20
 (732) Polskie Stowarzyszenie Producentów i Importerów Leków Weterynaryjnych POLPROWET, Warszawa, PL.
 (540)



Kolor znaku: niebieski, czarny
 (531) 26.5.8, 26.13.25, 27.5.1, 29.1.12
 (510), (511) **05** produkty farmaceutyczne, **35** doradztwo w sprawach gospodarczych, **44** usługi weterynaryjne, pielęgnacja zwierząt, **45** usługi prawne, obrona i reprezentowanie interesów firm wobec władz, instytucji i środków masowego przekazu.

(111) **218111** (220) 2007 06 02 (210) 326050
 (151) 2009 07 10 (441) 2007 09 03
 (732) KRAKÓW INVESTMENTS Spółka z ograniczoną odpowiedzialnością, Warszawa, PL.
 (540) PARK HANDLOWY ZAKOPIANKA

(510), (511) **35** zgromadzenie na rzecz osób trzecich towarów pozwalające na ich swobodne oglądanie i kupowanie w sklepie wielobranżowym lub hurtowni, doradztwo w zakresie: prowadzenia działalności gospodarczej i zarządzania w tym w zarządzaniu przedsiębiorstwami handlowymi, usługi związane z tworzeniem sieci handlowych i reprezentowaniem interesów osób trzecich, usługi reklamowe, usługi polegające na promocji sprzedaży dla osób trzecich, organizowanie targów i wystaw w celach handlowych, wynajmowanie miejsc na umieszczanie ogłoszeń lub reklam, pokazy towarów, administrowanie i zarządzanie centrami handlowymi, sklepami, punktami usługowymi, hurtowniami, usługi w zakresie agencji importowych, usługi w zakresie dekoracji wystaw sklepowych, dystrybucja materiałów reklamowych, publikowanie tekstów reklamowych, prowadzenie komputerowych baz danych, usługi związane z udostępnianiem baz danych, wynajmowanie powierzchni na cele reklamowe, usługi w zakresie informacji handlowej, usługi reklamy i promocji sprzedaży na rzecz osób trzecich w sieciach komputerowych, usługi sprzedaży przez Internet, **36** wydzierżawianie i wynajmowanie centrów handlowych, wynajmowanie obiektów handlowych, biurowych, usługowych, usługi związane z dzierżawą, zarządzaniem i administrowaniem nieruchomościami oraz ich obrotem, doradztwo inwestycyjne, usługi ubezpieczeniowe, usługi związane z kredytowaniem zakupu nieruchomości, wycena nieruchomości, leasing nieruchomości, **37** wznoszenie obiektów budowlanych wszelkiego typu, wykonywanie robót budowlanych wykończeniowych, wykonywanie instalacji budowlanych, wykonywanie specjalistycznych robót budowlanych.

(111) **218112** (220) 2007 06 02 (210) 326051
 (151) 2009 07 10 (441) 2007 09 03
 (732) KRAKÓW INVESTMENTS Spółka z ograniczoną odpowiedzialnością, Warszawa, PL.
 (540) STREFA HANDLOWA ZAKOPIANKA

(510), (511) **35** zgromadzenie na rzecz osób trzecich towarów pozwalające na ich swobodne oglądanie i kupowanie w sklepie wielobranżowym lub hurtowni, doradztwo w zakresie: prowadzenia działalności gospodarczej i zarządzania w tym w zarządzaniu przedsiębiorstwami handlowymi, usługi związane z tworzeniem sieci handlowych i reprezentowaniem interesów osób trzecich, usługi reklamowe, usługi polegające na promocji sprzedaży dla osób trzecich, organizowanie targów i wystaw w celach handlowych, wynajmowanie miejsc na umieszczanie ogłoszeń lub reklam, pokazy towarów, administrowanie i zarządzanie centrami handlowymi,

sklepami, punktami usługowymi, hurtowniami, usługi w zakresie agencji importowych, usługi w zakresie dekoracji wystaw sklepowych, dystrybucja materiałów reklamowych, publikowanie tekstów reklamowych, prowadzenie komputerowych baz danych, usługi związane z udostępnianiem baz danych, wynajmowanie powierzchni na cele reklamowe, usługi w zakresie informacji handlowej, usługi reklamy i promocji sprzedaży na rzecz osób trzecich w sieciach komputerowych, usługi sprzedaży przez Internet, **36** wydzierżawianie i wynajmowanie centrów handlowych, wynajmowanie obiektów handlowych, biurowych, usługowych, usługi związane z dzierżawą, zarządzaniem i administrowaniem nieruchomościami oraz ich obrotem, doradztwo inwestycyjne, usługi ubezpieczeniowe, usługi związane z kredytowaniem zakupu nieruchomości, wycena nieruchomości, leasing nieruchomości, **37** wznoszenie obiektów budowlanych wszelkiego typu, wykonywanie robót budowlanych wykończeniowych, wykonywanie instalacji budowlanych, wykonywanie specjalistycznych robót budowlanych.

(111) **218113** (220) 2007 07 23 (210) 328096
 (151) 2009 07 02 (441) 2007 10 29
 (732) KUJAWIANKA Spółka z ograniczoną odpowiedzialnością, Włocławek, PL.
 (540) IMPERIUM

(510), (511) **30** aromaty do żywności, batony, bombonierki, chałwa, chipsy, ciasta, ciastka, cukierki, czekolady, czekolady nadziewane, galaretki owocowe, gofry, guma do żucia, herbatniki, kakao, karmelki, krakersy, lody, marcepan, miód, muesli, jadalne ozdoby do ciast, pierniki, pomadki, pralinki, słodczyce, słodczyce do dekoracji choinek, słodczyce do ssania, sorbety, tarty z owocami, wyroby cukiernicze.

(111) **218114** (220) 2007 09 11 (210) 330044
 (151) 2009 05 15 (441) 2007 12 24
 (732) Firma Handlowo-Usługowa „PACANOWSKI”
 Robert Pacanowski, Żurawica, PL.
 (540)



Kolor znaku: czerwony, niebieski, biały
 (531) 24.15.3, 24.15.13, 26.4.9, 26.11.1, 27.5.1, 29.1.13
 (510), (511) **11** kuchenny sprzęt elektryczny i gazowy nie zawarty w innych klasach, piece kuchenne, Kuchenki mikrofalowe, elektryczne i gazowe kuchnie (kuchenki) i piekarniki wolnostojące i do zabudowy, płyty kuchenne elektryczne i gazowe, urządzenia elektryczne do kondycjonowania powietrza, wentylacji i klimatyzacji, aparatura kuchenna do filtrowania powietrza, wyciągi kuchenne, wyciągi wentylacyjne, wyciągi i okapy kuchenne, **20** meble, meble kuchenne, meble pokojowe, meble wypoczynkowe, meble biurowe, meble metalowe, meble szkolne, meble ogrodowe, regały meblowe, półki meblowe, osprzęt niemetalowy do mebli, wykończeniowe elementy plastikowe do mebli.

(111) **218115** (220) 2007 10 01 (210) 330882
 (151) 2009 05 15 (441) 2008 01 07
 (732) ARKUS & ROMET GROUP Spółka z ograniczoną odpowiedzialnością, Podgrodzie, PL.
 (540)



Kolor znaku: czerwony
 (531) 4.3.5, 26.4.2, 27.5.1, 29.1.1
 (510), (511) **12** rowery, skutery, motorowery, motorynki, motocykle, quady, gokarty, części zamienne do rowerów, skuterów, motorowe-

rów, motorynek, motocykli, quadów i gokartów, ogumienie do rowerów, skuterów, motorowerów, motorynek, motocykli, quadów i gokartów, **37** naprawy rowerów, skuterów, motorowerów, motorynek, motocykli, quadów i gokartów.

(111) **218116** (220) 2007 10 01 (210) 330883
(151) 2009 05 15 (441) 2008 01 07
(732) ARKUS & ROMET GROUP Spółka z ograniczoną odpowiedzialnością, Podgrodzie, PL.
(540)



Kolor znaku: szary

(531) 4.3.5, 26.4.2, 27.5.1, 29.1.6
(510), (511) **12** rowery, skutery, motorowery, motorynki, motocykle, quady, gokarty, części zamienne do rowerów, skuterów, motorowerów, motorynek, motocykli, quadów i gokartów, ogumienie do rowerów, skuterów, motorowerów, motorynek, motocykli, quadów i gokartów, **37** naprawy rowerów, skuterów, motorowerów, motorynek, motocykli, quadów i gokartów.

(111) **218117** (220) 2007 10 01 (210) 330884
(151) 2009 05 15 (441) 2008 01 07
(732) ARKUS & ROMET GROUP Spółka z ograniczoną odpowiedzialnością, Podgrodzie, PL.
(540)



Kolor znaku: czerwony

(531) 4.3.5, 29.1.1
(510), (511) **12** rowery, skutery, motorowery, motorynki, motocykle, quady, gokarty, części zamienne do rowerów, skuterów, motorowerów, motorynek, motocykli, quadów i gokartów, ogumienie do rowerów, skuterów, motorowerów, motorynek, motocykli, quadów i gokartów, **37** naprawy rowerów, skuterów, motorowerów, motorynek, motocykli, quadów i gokartów.

(111) **218118** (220) 2007 10 01 (210) 330885
(151) 2009 05 15 (441) 2008 01 07
(732) ARKUS & ROMET GROUP Spółka z ograniczoną odpowiedzialnością, Podgrodzie, PL.
(540)



Kolor znaku: szary

(531) 4.3.5, 29.1.6
(510), (511) **12** rowery, skutery, motorowery, motorynki, motocykle, quady, gokarty, części zamienne do rowerów, skuterów, motorowerów, motorynek, motocykli, quadów i gokartów, ogumienie do rowerów, skuterów, motorowerów, motorynek, motocykli, quadów i gokartów, **37** naprawy rowerów, skuterów, motorowerów, motorynek, motocykli, quadów i gokartów.

(111) **218119** (220) 2008 01 08 (210) 334871
(151) 2009 07 16 (441) 2008 04 14

(732) FPH „SAGWIAZ”, Płońsk, PL.
(540)

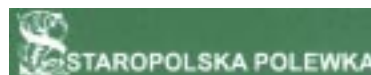

Kolor znaku: zielony, biały

(531) 5.3.19, 25.1.25, 27.5.1, 29.1.12
(510), (511) **29** buliony, flaki, krew do celów spożywczych, sosy do mięs, podroby, składniki do sporządzania zup, zupy.

(111) **218120** (220) 2008 01 09 (210) 334956
(151) 2009 07 02 (441) 2008 04 14
(732) RAISIO POLSKA FOODS Spółka z o.o., Karczew, PL.
(540)



Kolor znaku: niebieski, czarny, biały, czerwony

(531) 25.12.3, 27.5.1, 29.1.14
(510), (511) **29** produkty mleczne, tłuszcze jadalne, **30** wyroby cukiernicze i słodczy, sosy (przyprawy).

(111) **218121** (220) 2008 01 11 (210) 335031
(151) 2009 05 08 (441) 2008 04 14
(732) INMET-BTH Artur Łukowski, Mikołów, PL.
(540)



INMET-BTH ŁUKOWSKI ARTUR

Kolor znaku: niebieski, czerwony, czarny

(531) 26.1.2, 26.4.3, 27.5.1, 29.1.13
(510), (511) **06** śruby trapezowe, śruby kulowe, nakrętki metalowe z gwintem trapezowym i kulowym, **07** systemy i elementy mocowania hydraulicznego i mechanicznego w obrabiarkach, systemy i elementy mocowania magnetycznego w obrabiarkach, siłowniki uniwersalne, siłowniki blokowe, siłowniki liniowe hydrauliczne i elektryczne, siłowniki śrubowe, siłowniki skrętne, siłowniki z napędem elektrycznym, siłowniki hydrauliczne, elementy podporowe do systemów mocowania hydraulicznego i mechanicznego w obrabiarkach, elementy hydrauliki i pneumatyki siłowej, w tym złączki, przewody, akumulatory hydrauliczne, zasilacze hydrauliczne i pneumatyczne, zawory hydrauliczne, złącza obrotowe do hydrauliki lub pneumatyki siłowej, prasy hydrauliczne i mechaniczne, stoły do maszyn, listwy kulkowe, listwy rolkowe, listwy zębate, konsole transportowe do maszyn, młoty pneumatyczne i osprzęt do młotów pneumatycznych, przekładnie kątowe, przekładnie ślimakowe, elementy przeniesienia napędu, koła zębate, koła łańcuchowe, elementy hydrauliki wysokociśnieniowej, systemy wymiany narzędzi i oprzyrządowania w prasach hydraulicznych i mechanicznych, profilarki do blach, rozwijarki do blach, prostownice do blach, układacze profili, gilotyny, nożyce latające, linie profilowania blach, instalacje do hartowania stali, **08** imadła mechaniczne i hydrauliczne do obrabiarek, **12** przenośniki i wózki transportowe, **20** stoły montażowe, stoły warsztatowe podnośne, **37** usługi serwisowe magnetycznych systemów mocowania do maszyn, systemów mocowań bazujących do obrabiarek, systemów mocowania hydraulicznego i mechanicznego do pras, maszyn, urządzeń i systemów hydrauliki siłowej, linii profilowania blach oraz instalacji do hartowania stali, maszyn i urządzeń obrabiających, **40** obróbka mechaniczna elementów metalowych, **42** projektowanie i opracowywanie dokumentacji technicznych magnetycznych systemów mocowania do maszyn, systemów mocowań bazujących do obrabiarek, systemów mocowania hydraulicznego i mechanicznego do pras, projektowanie maszyn, urządzeń i elementów hydrauliki siłowej, linii profilowania blach oraz instalacji

do hartowania stali, doradztwo techniczne w dziedzinie konstrukcji i eksploatacji maszyn i urządzeń obrabiających i systemów hydrauliki siłowej oraz przetwórstwa plastycznego metali.

(111) **218122** (220) 2008 01 14 (210) 335161
 (151) 2009 07 14 (441) 2008 04 28
 (732) AERECO Wentylacja Sp. z o.o., Warszawa, PL.
 (540)



Kolor znaku: niebieski, biały

(531) 24.15.3, 26.4.4, 29.1.12
 (510), (511) **09** czujniki i mierniki wilgotności powietrza, **11** nawiewniki, klimatyzatory, wentylacyjne nasady kominowe wykorzystujące siłę wiatru do wspomaganie ciągu kominowego, kratki wentylacyjne, odkurzacze centralne, wentylatory, przewody wentylacyjne, rekueryatory, klapy przeciwpożarowe jako elementy wyposażenia instalacji wentylacji i klimatyzacji.

(111) **218123** (220) 2008 04 07 (210) 339201
 (151) 2009 09 03 (441) 2008 07 21
 (732) PROTECTOR POLAND Jolanta Goraj, Kraków, PL.
 (540) PROTECTOR HD foil

(510), (511) **09** powłoki ochronne na wyświetlacze i monitory ciekłokrystaliczne, ochroniacze foliowe na wyświetlacze i monitory ciekłokrystaliczne.

(111) **218124** (220) 2007 08 14 (210) 328908
 (151) 2009 05 26 (441) 2007 11 26
 (732) VECTOR SA, Luboń, PL.
 (540) PANDA

(510), (511) **03** środki wybielające, wybiacze plam, krochmal i preparaty do krochmalenia stosowane w pralnictwie, preparaty do prania chemicznego i wodnego, wosk pralniczy, **07** prasownice, pralki, maszyny do: prania, odtłuszczenia, płukania, wirowania, suszenia, maszyny prasujące, **21** urządzenia stosowane w pralnictwie, stojaki i suszarki do suszenia prania nie do użytku domowego, **35** organizacja oraz uruchamianie sieci pralni chemicznych, usługi w zakresie kompleksowej sprzedaży wyposażenia pralni chemicznych i wodnych, zgrupowanie na rzecz osób trzecich różnych towarów pozwalające nabywcy wygodnie je oglądać i kupować w sklepie z artykułami i urządzeniami do celów czyszczenia tradycyjnego i specjalistycznego, **37** pralnie, usługi pralnicze, usługi w zakresie prania wodnego i chemicznego, usługi w zakresie czyszczenia, prasowania i maglowania, renowacja i konserwacja odzieży, konserwacja, czyszczenie i reperacja skór i odzieży skórzanej, **39** usługi w zakresie odbioru i dowozu do klienta odzieży i innych przedmiotów powierzonych do prania lub czyszczenia.

(111) **218125** (220) 2007 04 27 (210) 324691
 (151) 2009 07 13 (441) 2007 08 06
 (732) Ambra S.A., Warszawa, PL.
 (540)



Kolor znaku: czarny, biały, granatowy, niebieski, beżowy, bordowy, żółty, szary

(531) 3.1.1, 5.3.4, 11.3.1, 24.5.7, 24.9.1, 25.1.15, 26.4.9, 27.5.1, 29.1.15
 (510), (511) **33** napoje alkoholowe z wyjątkiem piwa.

(111) **218126** (220) 2007 06 21 (210) 326852
 (151) 2009 06 24 (441) 2007 10 01
 (732) MJ GROUP J. Rudnicki M. Ilnicki Spółka Jawna, Wrocław, PL.
 (540)



Kolor znaku: grafitowy, zielony, biały

(531) 26.4.7, 27.5.1, 29.1.13
 (510), (511) **09** sprzęt komputerowy, oprogramowanie komputerów, aparatura rozdzielcza i kontrolna energii elektrycznej, urządzenia i przyrządy automatyki przemysłowej zawarte w tej klasie, sprzęt elektryczny, elementy układów automatyki sterującej wraz z osprzętem do sterowania, procesami przemysłowymi zawarte w tej klasie, nadajniki telewizyjne i radioelektryczna aparatura kontrolno-pomiarowa, sygnalizatory, kable elektryczne, styczniki, przełączniki i wyłączniki elektryczne, mierniki, **35** doradztwo w zakresie organizowania i zarządzania działalnością gospodarczą, doradztwo w zakresie organizacji i zarządzania procesami przemysłowymi, import i eksport sprzętu komputerowego, aparaty kontrolno-pomiarowe, układów automatyki sterującej, osprzętem do sterowania procesami przemysłowymi i pozostałymi towarami zawartymi w klasie 09, **37** prowadzenie usług w zakresie: kompletacji dostaw, montażu i rozruchu urządzeń kontrolno-pomiarowych i sterujących, wykonywania, instalowania urządzeń i instalacji maszyn, sieci lokalnych LAN i sieci rozległych WAN, elektrycznych, pneumatycznych i hydraulicznych urządzeń automatyki, nadzór budowlany w zakresie automatyki przemysłowej, wykonywanie i prowadzenie serwisu naprawczego sprzętu komputerowego, **42** usługi projektowe dotyczące integrowania w spójne systemy informatyczne różnorodnych technologii sprzętowych, programowych i telekomunikacyjnych, projektowanie baz danych, projektowanie technicznych systemów automatyki przemysłowej, projektowanie sterujących systemów komputerowych (inteligentne budownictwo), doradztwo informatyczne, projektowanie urządzeń kontrolno-pomiarowych i sterujących, zarządzanie sieciami lokalnymi LAN i sieciami rozległymi WAN.

(111) **218127** (220) 2007 10 19 (210) 331695
 (151) 2009 07 24 (441) 2008 01 21
 (732) Przedsiębiorstwo Produkcyjno-Usługowe „REDOX”
 Spółka z ograniczoną odpowiedzialnością, Warszawa, PL.
 (540)



Kolor znaku: czerwony, szary

(531) 7.3.11, 26.11.2, 27.5.1, 29.1.12
 (510), (511) **37** budownictwo, naprawy, usługi instalacyjne; z wyłączeniem wymienionych usług w zakresie przeprowadzania projektów technicznych odnoszących się ponownego zużycia i przetwarzania wody i energii; naprawy i konserwacji instalacji przemysłowych i maszynowych; budowy, instalacji i konserwacji instalacji do uzdatniania wody; układania systemów rur.

(111) **218128** (220) 2007 10 25 (210) 331971
 (151) 2009 06 09 (441) 2008 02 04
 (732) „ECOTECH POLSKA” Spółka z ograniczoną
 odpowiedzialnością, Łomianki, PL.
 (540)



Kolor znaku: pomarańczowy, zielony

(531) 26.1.1, 26.2.7, 27.5.1, 29.1.12
 (510), (511) **01** magnezyt-węglan magnezowy, **19** cement, **40** unieszkodliwianie odpadów.

(111) **218129** (220) 2007 11 14 (210) 332799
 (51) 2009 07 23 (441) 2008 02 18
 (732) Tatrzański Związek Narciarski w Zakopanem, Zakopane, PL.
 (540)



Kolor znaku: czerwony, biały
 (531) 24.1.5, 27.5.1, 27.7.1, 29.1.12
 (510), (511) **35** rozpowszechnianie materiałów reklamowych, rozpowszechnianie ogłoszeń reklamowych, ogłoszenia reklamowe, wynajmowanie powierzchni w tym części ubioru na cele reklamowe, **41** organizowanie i prowadzenie zjazdów, organizowanie i obsługa konferencji, organizowanie i obsługa kongresów, informowanie o imprezach rozrywkowych, organizowanie obozów sportowych, obsługa urządzeń sportowych, organizowanie zawodów sportowych, prowadzenie szkoleń i treningów zawodników, prowadzenie szkoleń i treningów kadry instruktorskiej, prowadzenie szkoleń sportowych dla amatorów, obsługa obiektów sportowych, usługi klubowe, organizowanie konkursów sportowych, kultura fizyczna, **43** rezerwowanie noclegów.

(111) **218130** (220) 2007 11 15 (210) 332897
 (51) 2009 05 05 (441) 2008 02 18
 (732) Jarosław Krzyżanowski, Radom, PL.
 (540)



Kolor znaku: czerwony, żółty, biały
 (531) 24.1.5, 24.1.15, 27.5.1, 29.1.13
 (510), (511) **29** flaki, konserwy mięsne, krokiety, mięso, ekstrakty mięsne, ryby, pasztety, placki ziemniaczane, potrawy rybne, sałatki, sery, tłuszcze jadalne, warzywa i owoce suszone, wędliny, zupy, dziczyzna, wyroby garmazeryjne z mięsa, dania gotowe do spożycia, dania mrożone z mięsa, **30** dania gotowe do spożycia na bazie mąki, zapiekanki, pieczywo, pieczywo mrożone, ciastka, wyroby czekoladowe, lody, makarony, sosy do mięs, sosy sałatkowe, paszteciki, pizze, placki (wyroby z mąki), prażona kukurydza, przyprawy, słodczyce, spaghetti, suchary, żywność na bazie mąki, **43** usługi gastronomiczne świadczące w snack barach, stołówkach, restauracjach, usługi cateringowe.

(111) **218131** (220) 2007 11 19 (210) 333030
 (51) 2009 06 09 (441) 2008 03 03
 (732) „JOGO” Łódzka Spółdzielnia Mleczarska, Łódź, PL.
 (540)



(531) 24.17.4, 27.5.1
 (510), (511) **29** przetworzone i nieprzetworzone artykuły spożywcze, takie jak: galaretki, ryby, sosy, zupy, mleczarskie, nabiałowe, tłuszcze jadalne, konserwowane, suszone, gotowane-warzywa, owoce, produkty mleczne, mleko, napoje mleczne, jogurty, kefir, masło, bita śmietana, napoje mleczne z przewagą mleka, produkty na bazie mleka, **30** lody, lody spożywcze, lody w proszku, lód, zagęszczacze

do lodów i produktów mlecznych, mrożone desery, słodczyce, sosy jako przyprawy, **40** przetwarzanie produktów mlecznych.

(111) **218132** (220) 2007 11 29 (210) 333485
 (51) 2009 06 09 (441) 2008 03 03
 (732) Przedsiębiorstwo Handlowo-Usługowe „PATRIX”
 Urszula Zielińska, Warszawa, PL.

(540) techno dry
 (510), (511) **37** usługi pralnicze, czyszczenie, renowacja odzieży, bielizny, odzieży sportowej oraz roboczej, pościeli i tkanin wszelkiego rodzaju, w tym narzut, dywanów, dywaników, kotar, zasłon i temu podobnych, nakryć głowy, krawatów, **40** farbowanie odzieży, bielizny, odzieży sportowej oraz roboczej, pościeli i tkanin wszelkiego rodzaju, w tym narzut, dywanów, dywaników, kotar, zasłon i temu podobnych, nakryć głowy, krawatów.

(111) **218133** (220) 2007 11 29 (210) 333486
 (51) 2009 06 09 (441) 2008 03 03
 (732) Przedsiębiorstwo Handlowo-Usługowe „PATRIX”
 Urszula Zielińska, Warszawa, PL.
 (540)



Kolor znaku: zielony, biały, czerwony, granatowy
 (531) 1.15.23, 24.1.1, 24.7.1, 26.11.1, 27.5.1, 29.1.14
 (510), (511) **37** usługi pralnicze, czyszczenie, renowacja odzieży, bielizny, odzieży sportowej oraz roboczej, pościeli i tkanin wszelkiego rodzaju, w tym narzut, dywanów, dywaników, kotar, zasłon i temu podobnych, nakryć głowy, krawatów, **40** farbowanie odzieży, bielizny, odzieży sportowej oraz roboczej, pościeli i tkanin wszelkiego rodzaju, w tym narzut, dywanów, dywaników, kotar, zasłon i temu podobnych, nakryć głowy, krawatów.

(111) **218134** (220) 2007 12 03 (210) 333576
 (51) 2009 05 29 (441) 2008 03 17
 (732) „ATMOPOL” Spółka z o.o., Kraków, PL.
 (540)



Kolor znaku: zielony, niebieski, granatowy, ciemnoniebieski
 (531) 24.15.3, 24.15.13, 27.5.1, 29.1.14
 (510), (511) **07** sprężarki doładowujące, generatory prądu, **11** filtry-części instalacji domowych lub przemysłowych, **37** usługi instalacji i konserwacji maszyn i urządzeń.

(111) **218135** (220) 2007 12 05 (210) 333675
 (51) 2009 07 21 (441) 2008 03 17
 (732) Orion Sp. z o.o., Dzierżoniów, PL.
 (540)



(531) 26.2.7, 27.5.1
 (510), (511) **17** materiały dźwiękoszczelne, materiały izolacyjne, materiały uszczelniające, substancje uszczelniające do połączeń, materiały na uszczelnienia okien i drzwi, uszczelnienia wodoodporne, wypełnienia do złącz rozprężnych.

(111) **218136** (220) 2008 01 24 (210) 335610
 (151) 2009 06 17 (441) 2008 04 28
 (732) Liuzhou City Huali Industry Ltd, Liuzhou, CN.
 (540)

HANLYMA

Kolor znaku: biały, szary
 (531) 26.4.2, 27.5.1, 29.1.12
 (510), (511) **07** maszyny rolnicze, zniwiarki, urządzenia do przeróbki rudy, urządzenia do eksploatacji złóż, wiertarki, maszyny dla górnictwa, mieszalniki, walce drogowe, maszyny do ubijania, koparki, koparki-czerparki, maszyny do budowy dróg, spycharki, koparki do rowów, wozy czerpakowe (maszyny), kafary pływające, wielofunkcyjne maszyny do utrzymania dróg, torkretnice, wibratory do masy betonowej, ładowarki (maszyny), urządzenia do podnoszenia i wyciągania, urządzenia do układania w stopy, narzędzia (części maszyn), urządzenia do obróbki metali, roboty (maszyny), urządzenia do zamiatania i znakowania dróg samonapędzające się, urządzenia do ubijania śmieci, mieszadła.

(111) **218137** (220) 2008 01 28 (210) 335730
 (151) 2009 05 26 (441) 2008 05 12
 (732) DE MOLEN TRADE Spółka z o.o., Baranowo, PL.
 (540)



Kolor znaku: niebieski, czarny, czerwony, biały
 (531) 26.1.1, 27.5.1, 29.1.14
 (510), (511) **01** zestawy składników do naprawy obręczy kół, woda zakwaszająca do akumulatorów, zestawy składników do reparacji opon, substancje zapobiegające zamarzaniu, środki przeciwdziałające matowieniu szyb, **02** oleje przeciwrdzewne, preparaty zabezpieczające do metali, preparaty zabezpieczające przed rdzą, smary przeciwrdzewne, **03** preparaty do czyszczenia, oleje czyszczące, preparaty do polerowania, woski do polerowania, środki do nadawania połysku, preparaty do usuwania rdzy, płyny do spryskiwaczy szyb, szampony, ściereczki do czyszczenia, **06** emblematy do pojazdów metalowe, klucze, pojemniki na paliwo ciekłe metalowe, tablice rejestracyjne metalowe, wycieraczki do nóg, **08** dłuta, gwintownice, gwintowniki, klucze maszynowe nastawne, łopaty, maszyny do golenia elektryczne lub nieelektryczne, młotki, noże, nożyce, nożyczki, piły, pistolety ręczne do wytłaczania masy uszczelniającej, przebijaki, trzpienie, przecinaki, rozwiertaki, szczyrki, sekatory, wiertła, wybijaki, **09** akumulatory elektryczne do pojazdów, anteny, alarmy antywłamaniowe, alarmy dźwiękowe, alarmy pożarowe, gaśnice, okulary przeciwsłoneczne, urządzenia do ładowania akumulatorów, urządzenia do ładowania akumulatorów elektrycznych, kable rozruchowe do silników, migacze, sygnalizatory automatyczne straty ciśnienia w oponach, soczewki optyczne, zapalniczki do papierosów samochodowe, trójkąty ostrzegające o awarii do pojazdów, urządzenia nawigacyjne dla pojazdów, okulary przeciwosłepieniowe, trójkąty sygnalizacyjne dla niesprawnych pojazdów, termometry do celów niemedycznych, termostaty do pojazdów, wskaźniki temperatury, **11** ekspresy do kawy elektryczne, czajniki elektryczne, urządzenia do klimatyzacji w pojazdach, lampy bezpieczeństwa, lampy elektryczne, reflektory do lamp, latarki kieszonek, lampy olejowe, odmrażacze do pojazdów, urządzenia do oświetlenia pojazdów, światła do pojazdów, urządzenia oświetleniowe w pojazdach, urządzenia grzejne przeciw roseniu szyb w pojazdach, pojemniki chłodnicze, reflektory do samochodów, **12** antywłamaniowe urządzenia do pojazdów, antypoślizgowe środki do opon pojazdów, bagażniki do pojazdów, bagażniki na narty do pojazdów, fartuchy błotników kół,

kierownice do pojazdów, kierunkowskazy do pojazdów, klaksony do pojazdów, krzeselka bezpieczeństwa dla dzieci do pojazdów, pasy bezpieczeństwa do siedzeń w pojazdach, zestawy narzędzi do reparacji dętek, obręcze do kół pojazdów, piasty do kół pojazdów, koła pojazdów, korki do zbiorników paliwa w pojazdach, lusterka wsteczne, łańcuchy przeciwpoślizgowe, obręcze do piast kół, obręcze kół pojazdów, ogumienie do kół pojazdów, opony pełne do kół pojazdów, siedzenia pojazdów, stopnie nadwozia do pojazdów, sygnalizatory jazdy wstecz do pojazdów, sygnalizatory skrętu w pojazdach, pokrowce na pojazdy, tapicerka do pojazdów, pokrowce na siedzenia pojazdów, progi do pojazdów, rolety, osłony przeciwsłoneczne do samochodów, zaczepy, haki do przyczep do pojazdów, zagłówki do siedzeń w pojazdach, wycieraczki do szyb pojazdów, **14** breloczki ozdobne do kluczy, zegarki, **16** nalepki, naklejki-materiały piśmiennicze, atlasy, bloczki do pisania notatek, mapy, notatniki-notesy, zeszyty, **18** portmonetki, portfele, **21** lejki, gąbki toaletowe, ircha do czyszczenia, naczynia nie z metali szlachetnych, otwieracze do butelek, popielniczki nie z metali szlachetnych dla palaczy, szczotki do szorowania, szmatki do czyszczenia, ścierki do czyszczenia, ścierki do mycia podłóg, pojemniki na żywność termoizolacyjne, termosy, rękawice do prac domowych, **22** liny holownicze do samochodów, **24** chorągiewki niepapierowe, **26** kwiaty sztuczne, **27** dywaniki do samochodów, **28** choinki z materiałów syntetycznych, **34** zapalniczki dla palaczy tytoniu.

(111) **218138** (220) 2008 02 01 (210) 335982
 (151) 2009 07 13 (441) 2008 05 12
 (732) Fabryka Cukiernicza „KOPERNIK” Spółka Akcyjna, Toruń, PL.
 (540)

(510), (511) **30** pierniki, pierniki nadziewane, pierniki w glazurze, pierniki nadziewane w glazurze, pierniki w czekoladzie, pierniki nadziewane w czekoladzie, pierniki w masie czekoladopodobnej, pierniki nadziewane w masie czekoladopodobnej, ciastka, ciastka w czekoladzie, ciastka w glazurze, herbatniki, herbatniki w czekoladzie, herbatniki w glazurze, wafle, wafle w czekoladzie, wafle przekładane, wafle przekładane w czekoladzie, wafle nadziewane, wafle nadziewane w czekoladzie, wyroby cukiernicze.

(111) **218139** (220) 2008 02 13 (210) 336514
 (151) 2009 07 22 (441) 2008 05 26
 (732) KBC Towarzystwo Funduszy Inwestycyjnych Spółka Akcyjna, Warszawa, PL.
 (540) Kompas Finansowy

(510), (511) **16** materiały reklamowe (plakaty, druki, broszury, ulotki reklamowe papierowe lub z kartonu umieszczane na tablicach ogłoszeniowych lub stelażach ekspozycyjnych), materiały fotograficzne, obwoluty dokumentów, okładki papierowe, segregatory, koperty, artykuły biurowe i materiały piśmiennicze: papier, tektura i wyroby z tych materiałów, nie ujęte w innych klasach, kalendarze, notatniki, notesy podręczne, ołówki automatyczne, długopisy, artykuły papiernicze, pióra, sprzęt biurowy (z wyjątkiem mebli), materiały promocyjne (kubki, parasole, kalkulatory), materiały szkoleniowe i instruktażowe, **35** usługi reklamowe; zarządzanie w działalności handlowej; administrowanie działalności handlowej; prace biurowe: tworzenie i dystrybucja materiałów reklamowych (np. plakatów, druków, broszur, ulotek reklamowych, materiałów piśmienniczych, prospektów, statutów), materiały reklamowe (uaktualnianie), reklama za pośrednictwem sieci komputerowej, reklamy prasowe, reklamy radiowe, reklamy telewizyjne, usługi w zakresie rozpowszechniania ogłoszeń reklamowych, usługi w zakresie badania rynku i opinii publicznej, **36** ubezpieczenia; działalność finansowa; działalność monetarna: tworzenie funduszy inwestycyjnych, zarządzanie funduszami inwestycyjnymi, reprezentowanie funduszy inwestycyjnych, działalność finansowa, doradztwo w sprawach finansowych, doradztwo w zakresie obrotu papierami wartościowymi, doradztwo w zakresie funduszy inwestycyjnych, pośrednictwo w zbywaniu i odkupywaniu jednostek uczestnictwa funduszy inwestycyjnych utworzonych przez inne towarzystwa lub tytułów uczestnictwa funduszy zagranicznych, pełnienie funkcji przedstawiciela funduszy zagranicznych, dystrybucja funduszy inwestycyjnych, inwestowanie na rynku kapitałowym, zarządzanie zbiorczym portfelem papierów wartościowych na zlecenie, zarządzanie aktywami na zlecenie, badanie rynku w sektorze finansowo-inwestycyjnym.

(111) **218140** (220) 2008 02 22 (210) 337015
 (151) 2009 07 10 (441) 2008 05 26
 (732) Zakład Przetwórstwa Mięsa „OLEWNIK-BIS”
 Anna Olewnik-Mikołajewska, Świerczynek, PL.
 (540)

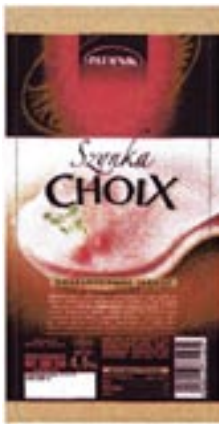

Kolor znaku: złoty, czerwony, brunatny, biały, różowy, zielony, czarny
 (531) 5.9.21, 8.5.2, 27.5.1, 29.1.15
 (510), (511) **29** wyroby z mięsa, mięso, wyroby wędliniarskie, wyroby
 garmażeryjne na bazie mięsa, konserwy mięsne.

(111) **218141** (220) 2008 02 22 (210) 337017
 (151) 2009 07 10 (441) 2008 05 26
 (732) DAXTON POLAND Waldemar Kosałka, Tarnów, PL.
 (540)



Kolor znaku: pomarańczowy, czarny, écru
 (531) 2.1.1, 21.1.13, 27.5.1, 29.1.13
 (510), (511) **28** gry i zabawki, szachy; artykuły sportowe i gimna-
 styczne nie ujęte w innych klasach, **35** sprzedaż w sklepach, hurtow-
 niach oraz za pośrednictwem Internetu (sklepy internetowe on-line),
 sprzedaż wysyłkowa i katalogowa następujących towarów: szachy,
 akcesoria szachowe, zegary szachowe, literatura szachowa, filmy
 szachowe, oprogramowanie szachowe, książki, programy kompute-
 rowe, filmy, gry i zabawki; reklama, rozpowszechnianie materiałów
 reklamowych, akwizycja, promocja sprzedaży.

(111) **218142** (220) 2008 02 27 (210) 337262
 (151) 2009 06 09 (441) 2008 06 09
 (732) POLPORA Manufaktura Krzysztof Janczak, Zielona Góra, PL.
 (540)



Kolor znaku: jasnobrązowy, ciemnobrązowy
 (531) 24.13.1, 27.5.1, 29.1.12
 (510), (511) **14** zegarki, zegarki na rękę, zegary i zegarki elektryczne.

(111) **218143** (220) 2008 02 28 (210) 337374
 (151) 2009 06 24 (441) 2008 06 09
 (732) TARCZYŃSKI Spółka Akcyjna, Ujeździec Mały, PL.

(540)



Kolor znaku: zielony, żółty, brązowy, czerwony, pomarańczowy,
 niebieski, biały
 (531) 2.1.4, 5.9.15, 5.9.17, 6.19.1, 8.5.1, 25.1.15, 27.5.1, 29.1.15
 (510), (511) **29** mięso, przetwory mięsne, wędliny i wyroby garmaże-
 ryjne.

(111) **218144** (220) 2008 02 29 (210) 337485
 (151) 2009 06 03 (441) 2008 06 09
 (732) Ewa Sołomin, Warszawa, PL.
 (540)



Kolor znaku: czarny, czerwony
 (531) 27.5.1, 29.1.12
 (510), (511) **43** usługi prowadzenia baru i dostarczanie żywności
 i napojów.

(111) **218145** (220) 2008 03 10 (210) 337921
 (151) 2009 06 26 (441) 2008 06 23
 (732) ALCHEMIA WITYŃSKI, ŻAKOWSKI Spółka Jawna, Kraków, PL.
 (540)



(531) 24.17.15, 24.17.25, 26.1.1, 26.3.4, 27.5.1
 (510), (511) **32** napoje bezalkoholowe, piwo, **33** napoje alkoholowe,
 wino.

(111) **218146** (220) 2008 03 17 (210) 338246
 (151) 2009 07 09 (441) 2008 06 23
 (732) GTM-MOBIL TECHNOLOGY Fudalewski-Walisiewicz
 Spółka Jawna, Warszawa, PL.
 (540)



Kolor znaku: biały, czarny, czerwony
 (531) 3.3.1, 15.7.9, 18.1.21, 27.5.1, 29.1.13
 (510), (511) **12** wózki inwalidzkie, wózki dziecięce.

(111) **218147** (220) 2008 03 31 (210) 338924
 (151) 2009 07 22 (441) 2008 07 07
 (732) Zakłady Badawczo-Usługowe „POWER” Spółka z o.o.,
 Kraków, PL.
 (540)



(531) 26.7.11, 26.11.3, 26.11.6, 27.5.1
 (510), (511) **11** urządzenia klimatyzacyjne, urządzenia chłodnicze,
 urządzenia wentylacyjne.

(111) **218148** (220) 2008 03 31 (210) 338931
 (151) 2009 07 22 (441) 2008 07 07
 (732) Przedsiębiorstwo Produkcyjno-Handlowe Waldemar Sitek,
 Owczarnia, PL.
 (540)



Kolor znaku: czerwony, czarny, biały

(531) 26.5.1, 27.5.1, 29.1.13
 (510), (511) **01** środki konserwujące oraz plastyfikatory do betonów
 i zapraw cementowych, **02** barwniki do betonów i drewna, środki
 impregnujące do drewna, domieszki uszlachetniające do betonów
 i zapraw cementowych, zmywacze do kostki betonowej.

(111) **218149** (220) 2008 04 07 (210) 339261
 (151) 2009 07 06 (441) 2008 07 21
 (732) Ambra S.A., Warszawa, PL.
 (540)



Kolor znaku: biały, czarny, szary, złoty

(531) 6.7.25, 27.5.1, 29.1.14
 (510), (511) **33** napoje alkoholowe (z wyjątkiem piwa).

(111) **218150** (220) 2008 04 07 (210) 339262
 (151) 2009 07 06 (441) 2008 07 21
 (732) Ambra S.A., Warszawa, PL.
 (540) P'azzurro
 (510), (511) **33** napoje alkoholowe (z wyjątkiem piwa).

(111) **218151** (220) 2008 04 08 (210) 339295
 (151) 2009 07 06 (441) 2008 07 21
 (732) Feliks Jałowski, Poznań, PL.
 (540)



(531) 26.4.2, 27.5.1

(510), (511) **06** zawory metalowe inne niż części maszyn, zawory
 metalowe wodociągowe, **09** zawory elektromagnetyczne jako prze-
 łączniki, **20** zawory niemetalowe inne niż części maszyn, zawory wo-
 dociągowe z tworzyw sztucznych.

(111) **218152** (220) 2008 04 08 (210) 339325
 (151) 2009 07 16 (441) 2008 07 21
 (732) DAXTON POLAND Waldemar Kosałka, Tarnów, PL.
 (540)



Kolor znaku: czarny, pomarańczowy, biały, jasnopomarańczowy,
 brązowy

(531) 26.11.13, 27.5.1, 29.1.15

(510), (511) **24** tekstylia i wyroby włókiennicze nie ujęte w innych kla-
 sach, firany, zasłony, narzuty na łóżka i obrusy, komplety pościelowe,
 koce, materiały włókiennicze, tkaniny, dzianiny, materiały tekstylne
 nietkane, substytuty tkanin, bielizna pościelowa, bielizna stołowa,
 ręczniki, materiały tekstylne na obicia ścienne, **35** sprzedaż w skle-
 pach, hurtowniach oraz za pośrednictwem Internetu (sklepy inter-
 netowe on-line), sprzedaż wysyłkowa i katalogowa następujących
 towarów: tekstylia i wyroby włókiennicze, firany, zasłony, narzuty na
 łóżka i obrusy, komplety pościelowe, koce, materiały włókiennicze,
 tkaniny, dzianiny, materiały tekstylne nietkane, substytuty tkanin,
 bielizna pościelowa, bielizna stołowa, ręczniki, materiały tekstylne
 na obicia ścienne; reklama, rozpowszechnianie materiałów reklamow-
 ych, akwizycja, promocja sprzedaży, **39** dystrybucja i dostarczanie
 towarów konsumpcyjnych, **40** obróbka materiału tekstyliów, szy-
 cie i przeróbki firan, zasłon, narzut na łóżka i obrusów, kompletów
 pościelowych, koców, bielizny pościelowej, bielizny stołowej, ręczni-
 ków, obrębianie usługowe materiałów włókienniczych.

(111) **218153** (220) 2008 04 22 (210) 340010
 (151) 2009 07 24 (441) 2008 08 04
 (732) Marciniuk i Wspólnicy Spółka z o.o. Spółka Doradztwa
 Podatkowego, Warszawa, PL.
 (540)



Kolor znaku: bordowy

(531) 26.4.9, 29.1.1

(510), (511) **35** doradztwo w zakresie organizowania i prowadze-
 nia działalności gospodarczej, doradztwo w zakresie zarządzania
 personalnego, ekspertyzy w zakresie działalności gospodarczej na
 rzecz osób trzecich, usługi w zakresie wyceny działalności handlow-
 wej, przygotowywanie zeznań podatkowych na rzecz osób trzecich,
 pomoc w zakresie zarządzania przedsiębiorstwami przemysłowymi
 lub handlowymi, pomoc w prowadzeniu działalności gospodarczej,
 opracowywanie prognoz ekonomicznych na rzecz osób trzecich,
 usługi w zakresie badania rynku i opinii publicznej, usługi w zakre-
 sie analizy kosztów, **36** usługi w zakresie analiz i wycen finansowych;
 wykonywanie ekspertyz i wycen dla celów fiskalnych na rzecz osób
 trzecich, doradztwo w sprawach finansowych i ubezpieczeniowych,
 usługi w zakresie likwidacji przedsiębiorstw, usługi w zakresie wy-
 ceny majątku nieruchomego, sporządzania umów występujących
 w obrocie gospodarczym, szacowanie wartości dla celów fiskalnych
 na rzecz osób trzecich, doradztwo i udzielanie informacji w sprawach
 ubezpieczeń, pośrednictwo w sprawach majątku nieruchomego, za-
 rządzanie majątkiem nieruchomym osób trzecich, **45** usługi w zakre-
 sie porad i ekspertyz prawnych, usługi arbitrażu.

(111) **218154** (220) 2008 02 20 (210) 336851
 (151) 2009 07 22 (441) 2008 05 26
 (732) Przedsiębiorstwo Wielobranżowe „UNI-CAR” S.A.,
 Bydgoszcz, PL.

(540)



Kolor znaku: żółty, czarny, szary

(531) 26.4.2, 27.5.1, 29.1.13

(510), (511) **12** samochody i motocykle oraz części zamienne i akcesoria do nich (o ile zawarte są w tej klasie), **35** usługi sprzedaży samochodów i motocykli oraz części zamiennych i akcesoriów do nich, **37** obsługa i naprawa samochodów oraz motocykli, w tym-mechanika, blacharstwo, lakiernictwo, serwis gwarancyjny i pogwarancyjny, naprawy główne i bieżące, diagnostyka i przeglądy.

(111) **218155** (220) 2008 02 21 (210) 336973
(151) 2009 06 02 (441) 2008 05 26
(732) Grupa Kolastyna S.A., Kraków, PL.

(540) Kolastyna Laboratorium CITY LINE

(510), (511) **03** barwniki do celów kosmetycznych, depilatory, dezodoranty do użytku osobistego, ekstrakty kwiatowe do perfum, esencje eteryczne, farby do włosów, farbki do bielizny, kosmetyki, kosmetyki do pielęgnacji skóry i włosów, kremy po goleniu, kremy kosmetyczne, kremy do wybielania skóry, lakiery do paznokci, lakiery do włosów, lotony do celów kosmetycznych, maseczki kosmetyczne, maści do celów kosmetycznych, mleczko kosmetyczne, mydła, mydła dezodorujące, mydła toaletowe, mydła lecznicze, mydła zapachowe, odświeżacze do ust w aerozolu, olejki do celów kosmetycznych, olejki do celów perfumeryjnych, olejki do kąpielii, olejki eteryczne, olejki toaletowe, pasty do podłogi i mebli, pasty do obuwia, perfumy, pianka do golenia, płyny do kąpielii, płyny do pielęgnacji włosów, preparaty kosmetyczne do opalania się, preparaty do usuwania farby, pasty, proszki, płyny do zębów, płyny po goleniu, puder do makijażu, preparaty do makijażu, pomadki do ust, szampony, szminki, środki do prania, środki do czyszczenia zębów, talk kosmetyczny, tłuszcze do celów kosmetycznych, wata do celów kosmetycznych, woda utleniona do celów kosmetycznych, wazelina kosmetyczna, wody kolońskie, wody lawendowe, wody toaletowe, wody zapachowe, wosk do depilacji, wybielacze do celów kosmetycznych, wyroby perfumeryjne, wywabiacze plam, zestawy kosmetyków dla dzieci i dla dorosłych, zestawy kosmetyków dla kobiet i mężczyzn.

(111) **218156** (220) 2008 02 21 (210) 336974
(151) 2009 06 02 (441) 2008 05 26
(732) Grupa Kolastyna S.A., Kraków, PL.

(540) Kolastyna Laboratorium SHAPE CONTROL

(510), (511) **03** barwniki do celów kosmetycznych, depilatory, dezodoranty do użytku osobistego, ekstrakty kwiatowe do perfum, esencje eteryczne, farby do włosów, farbki do bielizny, kosmetyki, kosmetyki do pielęgnacji skóry i włosów, kremy po goleniu, kremy kosmetyczne, kremy do wybielania skóry, lakiery do paznokci, lakiery do włosów, lotony do celów kosmetycznych, maseczki kosmetyczne, maści do celów kosmetycznych, mleczko kosmetyczne, mydła, mydła dezodorujące, mydła toaletowe, mydła lecznicze, mydła zapachowe, odświeżacze do ust w aerozolu, olejki do celów kosmetycznych, olejki do celów perfumeryjnych, olejki do kąpielii, olejki eteryczne, olejki toaletowe, pasty do podłogi i mebli, pasty do obuwia, perfumy, pianka do golenia, płyny do kąpielii, płyny do pielęgnacji włosów, preparaty kosmetyczne do opalania się, preparaty do usuwania farby, pasty, proszki, płyny do zębów, płyny po goleniu, puder do makijażu, preparaty do makijażu, pomadki do ust, szampony, szminki, środki do prania, środki do czyszczenia zębów, talk kosmetyczny, tłuszcze do celów kosmetycznych, wata do celów kosmetycznych, woda utleniona do celów kosmetycznych, wazelina kosmetyczna, wody kolońskie, wody lawendowe, wody toaletowe, wody zapachowe, wosk do depilacji, wybielacze do celów kosmetycznych, wyroby perfumeryjne, wywabiacze plam, zestawy kosmetyków dla dzieci i dla dorosłych, zestawy kosmetyków dla kobiet i mężczyzn.

(111) **218157** (220) 2008 02 25 (210) 337064
(151) 2009 07 03 (441) 2008 06 09
(732) Lassar s.c. Jarosław Małek, Dariusz Perdjon, Toruń, PL.

(540) LASSAR

(510), (511) **18** skóra i imitacje skóry, wyroby z tych materiałów, nie ujęte w innych klasach, **25** odzież, obuwie, nakrycia głowy, garnitury, spodnie, swetry, skarpetki, krawaty, koszule, **35** zgrupowanie na rzecz osób trzecich różnych towarów jak: odzież, galanteria i konfekcja odzieżowa, wykończenia ozdobne do odzieży, obuwie, nakrycia głowy, artykuły ze skóry i imitacji skóry oraz tworzyw sztucznych i naturalnych, biżuteria, kosmetyki pozwalające nabywcy wygodnie oglądać i kupować te towary w wyspecjalizowanym sklepie lub przez Internet oraz poprzez katalog sprzętu i oprogramowania komputerowego wykorzystując zamówienie korespondencyjne lub używając środków telekomunikacji; usługi promocyjne i marketingowe, agencje eksportowo-importowe, pomoc handlowa i techniczna w zakresie organizowania i prowadzenia przedsiębiorstwa również świadczona w ramach umowy franchisingowej; prowadzenie przedstawicielstw podmiotów zagranicznych w kraju oraz reklamy ich wyrobów; organizacja wystaw w celach handlowych lub reklamowych.

(111) **218158** (220) 2008 02 29 (210) 337469
(151) 2009 06 08 (441) 2008 06 09
(732) Krzysztof Sobiech, Warszawa, PL.
(540)



Kolor znaku: zielony, czarny

(531) 27.5.1, 27.5.7, 29.1.12

(510), (511) **43** restauracja, pizzeria, bar.

(111) **218159** (220) 2008 02 29 (210) 337487
(151) 2009 06 03 (441) 2008 06 09
(732) Wm. Wrigley Jr. Company, Chicago, US.
(540) COLOURFUL CITRUS
(510), (511) **30** słodycze, mianowicie guma do żucia, guma balonowa, cukierki i miętówki.

(111) **218160** (220) 2008 03 04 (210) 337612
(151) 2009 06 17 (441) 2008 06 09
(732) Grupa Pracuj Spółka z ograniczoną odpowiedzialnością, Warszawa, PL.
(540)



Kolor znaku: czarny, zielony

(531) 26.4.2, 27.5.1, 29.1.12

(510), (511) **35** usługi reklamowe, wynajem miejsca i czasu na reklamy, dostarczanie materiałów reklamowych, przeprowadzanie sondaży i badania opinii publicznej, badania rynku, informacja o działalności gospodarczej i handlowej, doradztwo w zakresie prowadzenia działalności gospodarczej i zarządzania, prowadzenie sklepu w systemie on-line za pośrednictwem Internetu w zakresie kupna i sprzedaży książek, czasopism, materiałów szkoleniowych, **38** usługi w zakresie zbierania i przekazywania informacji, przysyłanie informacji za pomocą sieci komputerowych, udostępnianie serwisów informacyjnych, **41** organizowanie, prowadzenie szkoleń, sympozjów, konferencji, akcji promocyjnych, usługi wydawnicze-wydawanie czasopism, książek i innych materiałów drukowanych oraz w formie zapisanej na elektronicznych i magnetycznych nośnikach informacji,

dyskach optycznych, udostępnianie książek, czasopism, wydawnictw szkoleniowych za pośrednictwem Internetu, usługi tłumaczeń.

(111) **218161** (220) 2008 03 04 (210) 337613
 (151) 2009 06 17 (441) 2008 06 09
 (732) Grupa Pracuj Spółka z ograniczoną odpowiedzialnością,
 Warszawa, PL.
 (540)



Kolor znaku: niebieski, biały, pomarańczowy

(531) 26.1.1, 27.5.1, 29.1.13
 (510), (511) **35** usługi reklamowe, wynajem miejsca i czasu na reklamy, dostarczanie materiałów reklamowych, przeprowadzanie sondaży i badania opinii publicznej, badania rynku, informacja o działalności gospodarczej i handlowej, doradztwo w zakresie prowadzenia działalności gospodarczej i zarządzania, prowadzenie sklepu w systemie on-line za pośrednictwem Internetu w zakresie kupna i sprzedaży książek, czasopism, materiałów szkoleniowych, **38** usługi w zakresie zbierania i przekazywania informacji, przesyłanie informacji za pomocą sieci komputerowych, udostępnianie serwisów informacyjnych, **41** organizowanie, prowadzenie szkoleń, sympozjów, konferencji, akcji promocyjnych, usługi wydawnicze-wydawanie czasopism, książek i innych materiałów drukowanych oraz w formie zapisanej na elektronicznych i magnetycznych nośnikach informacji, dyskach optycznych, udostępnianie książek, czasopism, wydawnictw szkoleniowych za pośrednictwem Internetu, usługi tłumaczeń.

(111) **218162** (220) 2008 03 05 (210) 337702
 (151) 2009 06 08 (441) 2008 06 09
 (732) FIRMA HANDLOWA „STELMAX” Piotr Stelmach, Strzyżowice, PL.
 (540)



Kolor znaku: żółty, biały, czarny, szary

(531) 18.1.14, 18.1.15, 27.5.1, 29.1.14
 (510), (511) **07** koła maszyn, korby jako części maszyn, łożyska jako części maszyn, obudowy maszyn, osie do maszyn, osłony maszyn, urządzenia do podnośników, pompy jako części maszyn lub silników, przekładnie do maszyn, maszyny do robót ziemnych, rozruszniki silników, **12** obudowy, części pojazdów lądowych inne niż silników, obwody hydrauliczne do pojazdów, opony, opony pneumatyczne, osie pojazdów, podwozia pojazdów, gąsienice do pojazdów, hamulce do pojazdów, koła do pojazdów, piasty kół do pojazdów, resory zawieszenia do pojazdów, korbowody do pojazdów lądowych, inne niż części silników, przekładnie redukcyjne do pojazdów lądowych, **37** instalacja, konserwacja, naprawy maszyn, regeneracja maszyn zużytych lub częściowo zniszczonych.

(111) **218163** (220) 2008 03 11 (210) 338019
 (151) 2009 07 07 (441) 2008 06 23
 (732) TeknoAmerBlok Spółka z o.o., Warszawa, PL.
 (540)



Kolor znaku: zielony i odcienie, czarny

(531) 26.3.1, 26.3.23, 27.5.1, 29.1.12
 (510), (511) **01** spoiwa do betonu, **19** niemetalowe materiały konstrukcyjne dla budownictwa, betonowe elementy budowlane, kost-

ka brukowa, drewno budowlane, szalunki i rusztowania niemetalowe, systemy rynnowe niemetalowe, systemy elewacyjne ceramiczne, keramzytowe, gazobetonowe, siding, cegły wapienno-piaskowe, kamień elewacyjny, pustaki szklane, zaprawy murarskie, cement, pokrycia dachowe cementowe, ceramiczne, bitumiczne; papy zwykłe, asfaltowe, płyty poliwęglanowe, kamień brukowy, keramzyt, styropian, okna i drzwi z drewna i tworzyw sztucznych, płyty gipsowo-kartonowe, bloczki, sufity, panele ściennie i podłogowe, parkiet, korek, wylewki, gładzie, fugi, listwy wykończeniowe, rury i kształtki z PCV, terakota, glazura, gres, klinkier, materiały instalacyjne do celów sanitarnych i grzewczych, kominowe wkłady niemetalowe, domieszki do betonu, masy i uszczelniacze asfaltowe, tynki, gips budowlany, niemetalowe przewody instalacyjne, rurki osłonowe, żaluzje wewnętrzne, drzwi, **35** reklama, pokazy towarów, organizowanie targów i wystaw w celach handlowych i reklamowych, usługi w zakresie sprzedaży hurtowej i detalicznej materiałów dla budownictwa, betonowych elementów budowlanych, kostki brukowej, akcesoriów murarskich i systemów mocowań elewacji, również poprzez internet, pośrednictwo w kojarzeniu kontrahentów i zawieraniu transakcji handlowych, **42** doradztwo techniczne w zakresie budownictwa, projektowanie budowlane, urbanistyczne i technologiczne.

(111) **218164** (220) 2008 03 17 (210) 338253
 (151) 2009 07 08 (441) 2008 06 23
 (732) Firma Handlowo-Usługowa DŁU-TRANS Wiesław Dłuski,
 Bytom, PL.
 (540)



Kolor znaku: niebieski, żółty

(531) 27.5.1, 29.1.12
 (510), (511) **04** węgiel kamienny, **37** obsługa i naprawa samochodów, **39** transport samochodowy, pomoc drogowa w przypadku awarii samochodu, wypożyczanie samochodów, spedycja.

(111) **218165** (220) 2008 03 17 (210) 338272
 (151) 2009 07 09 (441) 2008 06 23
 (732) „ENERGO-COMPLEX” Spółka z ograniczoną odpowiedzialnością, Piekary Śląskie, PL.
 (540) TRAFOGRADE
 (510), (511) **42** badania techniczne, ekspertyzy inżynierskie.

(111) **218166** (220) 2008 03 17 (210) 338274
 (151) 2009 07 09 (441) 2008 06 23
 (732) Firma Handlowo-Usługowa DŁU-TRANS Wiesław Dłuski,
 Bytom, PL.
 (540)



Kolor znaku: szary

(531) 27.5.1, 29.1.6
 (510), (511) **04** węgiel kamienny, **37** obsługa i naprawa samochodów, **39** transport samochodowy, pomoc drogowa w przypadku awarii samochodu, wypożyczanie samochodów, spedycja.

(111) **218167** (220) 2008 03 18 (210) 338384
 (151) 2009 07 13 (441) 2008 06 23
 (732) PHARMENA Sp. z o.o., Łódź, PL.
 (540)



Kolor znaku: granatowy

(531) 26.5.1, 27.5.1, 29.1.4
 (510), (511) **03** kosmetyki; lakiery do paznokci, preparaty do pielęgnacji paznokci; mydła, preparaty do mycia ciała i twarzy; szampony,

preparaty do pielęgnacji włosów; dezodoranty osobiste; preparaty do czyszczenia zębów, preparaty do pielęgnacji jamy ustnej nie do celów medycznych; wyroby perfumeryjne, olejki eteryczne do celów kosmetycznych, **05** preparaty lecznicze do pielęgnacji skóry, włosów, paznokci; preparaty witaminowe i mineralne; preparaty farmaceutyczne, środki dermatologiczne, preparaty weterynaryjne; żywność dietetyczna do celów leczniczych, dodatki dietetyczne do celów leczniczych; herbaty ziołowe do celów leczniczych; dezodoranty inne niż osobiste; sole wód mineralnych, sole do kąpieli mineralnych; preparaty chemiczno-farmaceutyczne; środki dezynfekcyjne; środki higieniczne do celów medycznych; materiały opatrunkowe, **42** prace badawczo-rozwojowe w zakresie kosmetyków i preparatów farmaceutycznych.

(111) **218168** (220) 2008 03 20 (210) 338518
 (151) 2009 07 22 (441) 2008 06 23
 (732) Zakłady Przemysłu Cukierniczego „OTMUCHÓW” S.A.,
 Otmuchów, PL.
 (540)



(531) 26.11.3, 26.11.21, 27.5.1
 (510), (511) **30** kawa, herbata, kakao, cukier, ryż, tapioka, sago, kawa nienaturalna; napoje na bazie kawy, kakao, herbaty, czekolady; mąka i preparaty zbożowe, w szczególności ekstrudowane produkty zbożowe, w tym wyroby z ryżu i kukurydzy oraz z ich mieszanek, również z dodatkiem kakao, witamin, czekolady, orzechów, miodu, przypraw, płatki zbożowe śniadaniowe, makarony; wyroby cukiernicze i piekarnicze, chleb, ciasta, ciastka, wafle; słodczyce, w tym słodczyce mrożone i schłodzone, czekolada, wyroby czekoladowe, cukierki, żelki, lody, guma do żucia, miód, melasa; drożdże, proszek do pieczenia; sól, musztarda, ocet, sosy (przyprawowe), przyprawy; lód.

(111) **218169** (220) 2008 03 28 (210) 338847
 (151) 2009 07 16 (441) 2008 07 07
 (732) Neutrogena Corporation, Los Angeles, US.
 (540) SPOT STRESS CONTROL

(510), (511) **03** preparaty do pielęgnacji twarzy i ciała, a mianowicie pianka oczyszczająca, peeling oczyszczający, płyny i lotiony oczyszczające, mydło w płynie, krem do mycia, preparaty nawilżające, chusteczki oczyszczające do twarzy, preparaty ściągające, żele przeciwko wypryskom.

(111) **218170** (220) 2008 04 04 (210) 339180
 (151) 2009 07 16 (441) 2008 07 07
 (732) SOFTLINE PLUS Jerzy Biegalski, Wrocław, PL.
 (540)



Kolor znaku: niebieski i odcienie

(531) 26.4.1, 26.11.3, 27.5.1, 29.1.4
 (510), (511) **42** projektowanie oprogramowania komputerowego.

(111) **218171** (220) 2008 04 04 (210) 339191
 (151) 2009 07 16 (441) 2008 09 01
 (732) RAVAK POLSKA Spółka Akcyjna, Kałęczyn, PL.
 (540) JEŚLI ŁAZIENKA, TO RAVAK

(510), (511) **11** baterie: umywalkowe, wannowe, prysznicowe, prysznicowe do wanien, bidetowe, bidety, brodziki, brodziki prysznicowe, umywalki, wanny do nasiadówek, wanny łazienkowe, osprzęt i wyposażenie do wanien łazienkowych, osłony nawannowe, obudowy do wanien, wanny z hydromasażem, kabiny hydromasażowe, systemy hydromasażu, panele i akcesoria do hydromasażu, kabiny natryskowe, drzwi prysznicowe do kabin, prysznicowe ścianki oddzielające, wannowe ścianki oddzielające, natryski, prysznice,

grzejniki łazienkowe, dozowniki środków odkażających w toaletach, fontanny, wodotryski ozdobne, przyciski do zaworów spłukujących, zawory spłukujące, instalacje i urządzenia do kąpieli, sanitarne instalacje i aparatura, lampy oświetleniowe, obudowy lamp, oprawki do lamp elektrycznych, miski klozetowe, pisuary, sedesy, deski sedesowe, płuczki ustępowe, zbiorniki do płuczek ustępowych, urządzenia kompaktowe zestawione z miski ustępowej i płuczki ceramicznej, suszarki łazienkowe do rąk, suszarki do włosów, urządzenia do suszenia, wentylatory, wyciągi wentylacyjne, zlewozmywaki, zlewy, **19** kabiny kąpielowe, **20** dozowniki ręczników niemetalowe, kosze niemetalowe, lustra, meble łazienkowe, półki, wsporniki, siedziska do kabin prysznicowych, osprzęt do mebli niemetalowy, parawany, **21** dozowniki mydła, mydelniczki, dozowniki ręczników papierowych, dozowniki papieru toaletowego, kubły na śmieci, uchwyty do gąbek, naczynia z tworzyw sztucznych do użytku w gospodarstwie domowym, przybory z tworzyw sztucznych do użytku w gospodarstwie domowym, suszarki do bielizny, stojaki do suszenia prania, szkło płaskie szlifowane jako materiał surowy lub przetworzony, szkło obrobione, malowane i dekorowane, przybory toaletowe zawarte w tej klasie, wanienki dla niemowląt przenośne.

(111) **218172** (220) 2008 04 07 (210) 339207
 (151) 2009 07 08 (441) 2008 07 21
 (732) P.P.H.U. „PRO-MARIS” S.C. Marian Lewandowski,
 Krystian Lewandowski, Ustka, PL.
 (540) OXYTECH

(510), (511) **11** urządzenia natleniające zwłaszcza do stawów hodowlanych, akwariów.

(111) **218173** (220) 2008 04 07 (210) 339248
 (151) 2009 07 03 (441) 2008 07 21
 (732) Michał Żebrowski, Warszawa, PL.
 (540) Antidotum Teatr Michała Żebrowskiego
 (510), (511) **41** przedstawienia teatralne.

(111) **218174** (220) 2008 04 07 (210) 339263
 (151) 2009 07 06 (441) 2008 07 21
 (732) Zakłady Przemysłu Cukierniczego „MIESZKO” S.A.,
 Warszawa, PL.
 (540)



Kolor znaku: biały, różowy, niebieski

(531) 27.5.1, 29.1.13
 (510), (511) **05** produkty farmaceutyczne i weterynaryjne, środki sanitarne do celów medycznych, substancje dietetyczne do celów leczniczych, żywność dla niemowląt, plastry, materiały opatrunkowe, materiały do plombowania zębów, woski dentystyczne, środki odkażające, środki do zwalczania robactwa, fungicydy, herbicydy.

(111) **218175** (220) 2008 04 10 (210) 339431
 (151) 2009 07 22 (441) 2008 07 21
 (732) EUROKOP Wojciech Grzybowski, Warszawa, PL.
 (540) EUROKOP

(510), (511) **37** budownictwo, wynajem koparek, wynajem sprzętu budowlanego, wynajem buldożerów, rozbiórki budynków, **39** transport i wyładunek odpadów, przewóz samochodami ciężarowymi.

(111) **218176** (220) 2008 04 22 (210) 340007
 (151) 2009 07 24 (441) 2008 08 04
 (732) Firma „BOKA” Bożena Mijakowska, Dębno, PL.
 (540)



Kolor znaku: czerwony, żółty, błękitny
 (531) 5.5.19, 27.5.1, 29.1.13

(510), (511) **29** ekstrakty mięsne, mięso, drób nieżywy, ryby nieżywe, dziczyzna, jaja, mleko, mleczne produkty, jadalne oleje i tłuszcze, owoce, owoce kandyzowane, owoce lukrowane, warzywa konserwowane, suszone, gotowane, galaretki jadalne, konfitury, konserwy mięsne, rybne, z owocami, pikle, **30** sosy do sałat, kawa, herbata, kakao, cukier, ryż, mąka, preparaty zbożowe, przyprawy, chleb, ciastka, wyroby cukiernicze, piekarnicze, słodczyce, lody, miód, syrop cukrowy do celów spożywczych, drożdże, proszki do pieczenia, sól kuchenna, musztarda, ocet, sosy, **32** wody mineralne, gazowane, napoje bezalkoholowe, syropy do napojów, preparaty do przygotowywania napojów, napoje owocowe, soki owocowe, **33** wina, wódki, spirytus, brandy.

(111) **218177** (220) 2005 03 21 (210) 292774
 (151) 2009 06 04 (441) 2005 06 27
 (732) LAFARGE GIPS Spółka z ograniczoną odpowiedzialnością, Warszawa, PL.
 (540)



Kolor znaku: czarny, niebieski

(531) 27.5.1, 29.1.12

(510), (511) **19** materiały budowlane niemetalowe, w tym płyty gipsowo-kartonowe, **37** usługi budowlane, remontowe i instalacyjne, zwłaszcza z użyciem płyt gipsowych i gipsowo-kartonowych.

(111) **218178** (220) 2006 10 30 (210) 317390
 (151) 2009 07 07 (441) 2007 02 05
 (732) VOLKSWAGEN BANK POLSKA Spółka Akcyjna, Warszawa, PL.
 (540)



Kolor znaku: granatowy, niebieski

(531) 27.5.1, 29.1.12

(510), (511) **36** udzielanie kredytów, usługi kredytowania sprzedaży samochodów.

(111) **218179** (220) 2006 11 15 (210) 317971
 (151) 2009 07 21 (441) 2007 02 19
 (732) „WET-LEK” Jacek Julian Ławik, Wrocław, PL.; Pośrednictwo Ubezpieczeniowo-Finansowe „CATMAX” Maksymilian Ławik, Wrocław, PL.
 (540)



Kolor znaku: jasnoszary, bordowy

(531) 7.1.6, 27.5.1, 29.1.12

(510), (511) **36** pośrednictwo w obrocie nieruchomościami, zarządzanie majątkiem nieruchomości, **43** usługi hoteli, usługi restauracji, wynajmowanie pomieszczeń na pobyt czasowy, rezerwacje kwater na pobyt czasowy.

(551) wspólne prawo ochronne

(111) **218180** (220) 2007 01 19 (210) 320359
 (151) 2009 06 05 (441) 2007 04 30
 (732) PELTA TRAVEL Marek Machała, Warszawa, PL.

(540)



PELTA TRAVEL

(531) 24.1.17, 26.1.1, 27.5.1

(510), (511) **39** usługi biura podróży, a w szczególności organizowanie, dystrybucja i sprzedaż imprez turystycznych, wycieczek krajowych i zagranicznych, obsługa podróżnych, rezerwacja i sprzedaż biletów na środki komunikacji lądowej, morskiej i powietrznej oraz załatwianie formalności związanych z podróżami, takich jak rezerwacja miejsc, organizacja transportu podróżnych, usługi tranzytowe, zabezpieczenie pilotażu, wypożyczanie samochodów i innych pojazdów, pośrednictwo wizowe.

(111) **218181** (220) 2007 10 19 (210) 331698
 (151) 2009 06 05 (441) 2008 01 21
 (732) EMBEDDED SYSTEMS DESIGN CENTER Łukasz Konarski, Wrocław, PL.
 (540)



Kolor znaku: zielony

(531) 15.9.1, 20.5.7, 27.5.1, 29.1.3

(510), (511) **09** wbudowane systemy komputerowe, urządzenia elektroniczne i elektroniczne zawarte w tej klasie, urządzenia pomiarowe i sterujące, urządzenia pomiarowe i sterujące bazujące na mikrokontrolerach i automatyce przemysłowej, podzespoły elektryczne i elektroniczne bazujące na mikrokontrolerach, również takie do celów pomiarowych i sterowniczych, do zastosowania w pojazdach oraz w automatyce przemysłowej i technice instalacji zewnętrznych, oprogramowanie komputerowe, oprogramowanie komputerowe na nośnikach danych, **42** usługi w zakresie projektowania i konfigurowania systemów i sieci komputerowych, projektowanie instalacji i wyposażenia do sieci telekomunikacyjnych, projektowanie oprogramowania komputerowego dla sieci komputerowych, projektowanie sieci telekomunikacyjnych, usługi w zakresie zabezpieczania sieci komputerowych i dostępu do sieci; usługi dostępu do Internetu, usługi projektowania układów i systemów z wykorzystaniem nowych technologii elektronicznych, komputerowych i informatycznych, usługi konsultingowe w zakresie nowych technologii informatycznych, usługi doradcze i konsultingowe dotyczące sprzętu komputerowego, oprogramowania komputerowego dla sieci komputerowych, poradnictwo w zakresie sieci komputerowych, projektowanie układów elektronicznych i elektrycznych, projektowanie układów i systemów oraz urządzeń do przetwarzania zasobów informatycznych, projektowanie komputerowo zintegrowanych systemów przetwarzania, projektowanie wbudowanych systemów komputerowych, projektowanie układów, sieci i systemów alarmowych oraz przeciwpożarowych, wdrażanie projektów w zakresie systemów informatycznych i elektronicznych, tworzenie algorytmów programów komputerowych i programowanie komputerów, projektowanie baz danych i systemów zarządzania danymi, analiza systemów komputerowych.

(111) **218182** (220) 2007 10 23 (210) 331834
 (151) 2009 05 11 (441) 2008 02 04
 (732) ORSA Spółka z ograniczoną odpowiedzialnością, Warszawa, PL.
 (540)



(531) 27.5.1, 27.5.21

(510), (511) **36** usługi agencji pośrednictwa w handlu nieruchomościami, wycena nieruchomości, rozliczenia transakcji kupna-sprzedaży nieruchomości, doradztwo w sprawach finansowych, bankowych, kredytowych, ubezpieczenia, **41** usługi tłumaczenia, organizowanie i pro-

wadzenie kursów językowych, **43** usługi hotelarskie i gastronomiczne, wynajmowanie miejsc na pobyt czasowy, rezerwacja miejsc noclegowych i kwater, udostępnianie terenu i urządzeń kempingowych.

(111) **218183** (220) 2007 10 23 (210) 331847
(151) 2009 07 21 (441) 2008 02 04
(732) „ARGENTA” Spółka z ograniczoną odpowiedzialnością,
Poznań, PL.
(540)



Kolor znaku: czerwony, czarny, biały
(531) 26.1.1, 26.1.16, 26.1.19, 27.5.1, 29.1.13
(510), (511) **05** odczynniki chemiczne do celów medycznych, bakteryjne i chemiczne preparaty dla celów medycznych, podłoża bakteriologiczne, preparaty z mikroorganizmów do celów medycznych, kultury mikroorganizmów do celów medycznych, **10** aparatura i instrumenty medyczne, **16** próbki biologiczne do mikroskopowania, **35** informacja i doradztwo w zakresie działalności gospodarczej, **36** nieruchomości (administrowanie nieruchomościami, dzierżawa nieruchomości), **42** badania bakteriologiczne, biologiczne, chemiczne, analizy chemiczne.

(111) **218184** (220) 2007 11 14 (210) 332791
(151) 2009 07 23 (441) 2008 02 18
(732) POCZTA KWIATOWA Spółka z o.o., Warszawa, PL.
(540) KWIATOLINIA

(510), (511) **35** komputerowe bazy danych-pozyskiwanie danych, ich systematyzacja i przetwarzanie, promocja sprzedaży, zgrupowanie na rzecz osób trzecich różnych towarów i usług pozwalające nabywcy wygodnie oglądać lub zapoznać się z opisem usług oraz kupować te towary i usługi, w szczególności przy pomocy witryny internetowej wyspecjalizowanej w sprzedaży kwiatów, roślin i dodatków florystycznych, z katalogu roślin, dodatków florystycznych, artykułów spożywczych, prezentów (artykuły gospodarstwa domowego, urządzenia elektroniczne, zabawki, książki, biżuteria), za pośrednictwem usługi elektronicznej, na stronie internetowej oraz usługi pośrednictwa w powyższym zakresie, prowadzenie punktów sprzedaży roślin i akcesoriów kwiatarskich i ogrodniczych, w tym kwaciarni, agencje informacji gospodarczej w zakresie kwaciarstwa i ogrodnictwa, doradztwo specjalistyczne w sprawach działalności gospodarczej, pomoc w prowadzeniu działalności gospodarczej, zarządzanie i pomoc w zarządzaniu przedsiębiorstwami handlowymi na zasadzie franchisingu, usługi w zakresie reklamy i promocji, informacja o usługach wskazanych powyżej, **39** transport, pakowanie, składowanie i dostarczanie towarów, w szczególności: roślin, akcesoriów kwiatarskich i ogrodniczych, nawozów do roślin, artykułów spożywczych, w tym wyrobów alkoholowych, wyrobów tytoniowych, kosmetyków, biżuterii, galanterii skórzaney, artykułów gospodarstwa domowego, zabawek, odzieży, usługi pośrednictwa w zakresie transportu, pakowania, składowania i dostarczania towarów, informacja o usługach wskazanych powyżej, dostarczanie kwiatów i innych towarów, również zamówionych korespondencyjnie lub za pomocą telekomunikacji i sieci Internet, **42** dekorowanie kwiatami wnętrz i wystaw innych niż sklepowe, tworzenie i utrzymywanie stron internetowych, usługi w zakresie architektury.

(111) **218185** (220) 2007 11 26 (210) 333316
(151) 2009 07 16 (441) 2008 03 03
(732) AXAN Spółka z ograniczoną odpowiedzialnością, Bielany, PL.
(540)



Kolor znaku: zielony, czerwony
(531) 19.1.1, 27.5.1, 29.1.12

(510), (511) **04** paliwa gazowe, paliwa płynne, gaz w postaci płynnej, gazy palne jako materiał pędny i grzewczy, gazy techniczne propan-butan, **39** usługi montażowe w zakresie sieci grzewczej w gaz, magazynowanie, rozlewnia, transport i dystrybucja gazu propan-butan.

(111) **218186** (220) 2007 12 11 (210) 333901
(151) 2009 07 16 (441) 2008 03 17
(732) Biofarm Sp. z o.o., Poznań, PL.
(540) ZYRCUS

(510), (511) **05** produkty farmaceutyczne: leki; środki dezynfekcyjne; odkażające; produkty weterynaryjne; dietetyczne środki medyczne; produkty sanitarne: materiały opatrunkowe, plastry, podpaski higieniczne; żywność dla niemowląt.

(111) **218187** (220) 2007 12 12 (210) 333946
(151) 2009 07 21 (441) 2008 03 17
(732) FIRST CLASS Spółka Akcyjna, Warszawa, PL.
(540)



Kolor znaku: jasnoniebieski

(531) 1.1.1, 1.1.2, 1.1.5, 3.9.17, 27.5.1, 29.1.4
(510), (511) **35** rozpowszechnianie ogłoszeń i materiałów reklamowych, wynajmowanie i uaktualnianie miejsc na umieszczanie ogłoszeń i reklam, **36** usługi ubezpieczenia podróżnych i uczestników imprez turystycznych w towarzystwach ubezpieczeniowych, **39** usługi rezerwowania biletów lotniczych, usługi pośrednictwa w rezerwowaniu miejsc na wycieczki, zwiedzanie, organizowanie podróży, usługi biura podróży, a w szczególności pośrednictwo w zawieraniu umów o świadczenie usług turystycznych, usługi turystyczne, pośrednictwo w sprzedaży imprez turystycznych krajowych i zagranicznych, wycieczek krajowych i zagranicznych, obsługa podróży, rezerwacja i sprzedaż biletów na środki komunikacji lądowej, morskiej i powietrznej oraz załatwianie formalności związanych z podróżami, usługi doradcze w zakresie turystyki, usługi pośrednictwa w wypożyczaniu samochodów, **41** usługi związane z organizacją wypoczynku; organizowanie i prowadzenie konferencji, seminariów, szkoleń, **43** usługi pośrednictwa w rezerwowaniu miejsc zakwaterowania, w tym noclegi, wynajmowanie sal na posiedzenia, konferencje.

(111) **218188** (220) 2007 12 14 (210) 334088
(151) 2009 07 07 (441) 2008 03 17
(732) „NKN-eco” Spółka z o.o., Koszalin, PL.
(540)



Kolor znaku: czarny, zielony

(531) 3.11.10, 27.5.1, 29.1.12
(510), (511) **06** wyroby metalowe z wyłączeniem maszyn i urządzeń, gwoździe, drzwi, drut, konstrukcje metalowe budowlane, materiały konstrukcyjne metalowe, narzędzia, okna, okucia metalowe do mebli, drzwi, okien, rury metalowe, stal, materiały zbrojeniowe, **09** przełączniki elektryczne, instalacje elektryczne, złącza elektryczne, **11** urządzenia i aparatura do oświetlenia, ogrzewania, urządzenia klimatyzacyjne, kotły elektryczne, **37** usługi budowlane, naprawy, usługi instalacyjne, usługi kontroli pojazdów, usługi związane z naprawą i konserwacją pojazdów, **39** transport, organizowanie podróży, **42** naukowe i techniczne usługi i badania oraz ich projektowanie.

(111) **218189** (220) 2007 12 17 (210) 334159
(151) 2009 05 27 (441) 2008 03 31
(732) Gmina Dąbrowa Górnicza, Dąbrowa Górnicza, PL.

(540)



Kolor znaku: jasnozielony, ciemnozielony

(531) 5.1.3, 27.5.1, 29.1.3

(510), (511) **09** publikacje elektroniczne, **16** afisze, albumy, broszury, czasopisma, druki, dzienniki, fotografie, gazety, grafiki, kalendarze, katalogi, komiksy, książki, plakaty, plansze, prospekty, **41** usługi w zakresie organizowania i prowadzenia konferencji, kongresów, seminariów, sympozjów, zjazdów oraz różnego rodzaju zgromadzeń, usługi w zakresie organizowania i prowadzenia różnego rodzaju akcji edukacyjnych np. w zakresie ekologii, usługi w zakresie organizowania i prowadzenia imprez artystycznych, sportowych, gospodarczych, oświatowych, kulturalnych oraz imprez rekreacyjnych, usługi w zakresie organizowania i prowadzenia imprez wystawienniczych i innych okazjonalnych, usługi wydawnicze, publikowanie książek, publikowanie tekstów innych niż teksty reklamowe, usługi reporterskie.

(111) **218190** (220) 2007 12 19 (210) 334334

(151) 2009 05 11 (441) 2008 03 31

(732) YO! Radosław Roguś, Łódź, PL.

(540)



Kolor znaku: brązowy i odcienie

(531) 5.7.1, 26.1.1, 26.4.2, 26.4.18, 27.5.1, 29.1.7

(510), (511) **35** zgromadzenie towarów celem swobodnego wyboru dla kupujących w hurtowniach i sklepach z kawą i urządzeniami do parzenia kawy.

(111) **218191** (220) 2007 12 21 (210) 334437

(151) 2009 05 07 (441) 2008 03 31

(732) Michał Ostrowski, Kraków, PL.

(540) CRAZY GUIDES

(510), (511) **35** usługi w zakresie reklamy i promocji, w tym rozpowszechnianie materiałów reklamowych, pomoc w prowadzeniu działalności gospodarczej, prace biurowe, **39** usługi turystyczne, współpraca z różnymi podmiotami w organizowaniu wyjazdów turystycznych, organizowanie wczasów rekreacyjnych i wypoczynkowych, organizacja imprez turystycznych, podróży, wycieczek, w tym organizacja oraz obsługa zagranicznej i krajowej turystyki przejazdowej i wyjazdowej, grupowej oraz indywidualnej, rezerwacja miejsc w środkach transportu, w tym pośrednictwo i rezerwacja usług w zakresie podróży, przewóz osób pojazdami mechanicznymi, koleją, statkami, usługi bagażowe, wynajmowanie środków transportu podróży, informacja o transporcie, pośrednictwo transportowe, prowadzenie informacji turystycznej, organizacja zwiedzania turystycznego, rezerwacja miejsc podróży, rezerwacja biletów lotniczych, kolejowych, pośrednictwo w usługach komunikacyjnych, zapewnienie zorganizowanych form zwiedzania, organizowanie i świadczenie usług pilotażu, informacja o wyżej wymienionych usługach, **41** organizowanie rozrywki i rekreacji, rezerwowanie miejsc przez biura podróży na imprezy kulturalne, rozrywkowe i sportowe, organizowanie i obsługa konferencji, szkoleń, informacja o imprezach rozrywkowych, informacja o rekreacji, rozrywce, działalności sportowej i kulturalnej, organizacja widowisk artystycznych i innych imprez kulturalnych, organizowanie zawodów sportowych i informacja o powyższych usługach, **43** świadczenie usług hotelarskich, organizowanie i zapewnianie zakwaterowania, usługi związane z rezerwacją pokoi w hotelach i pensjonatach, wynajem pokoi oraz mieszkań wakacyjnych, domów wypoczynkowych, apartamentów, usługi gastronomiczne wraz z usługami towarzyszącymi, informacja o powyższych usługach.

(111) **218192** (220) 2007 12 21 (210) 334438

(151) 2009 05 07 (441) 2008 03 31

(732) Michał Ostrowski, Kraków, PL.

(540) COMMUNISM TOUR

(510), (511) **35** usługi w zakresie reklamy i promocji, w tym rozpowszechnianie materiałów reklamowych, pomoc w prowadzeniu działalności gospodarczej, prace biurowe, **39** usługi turystyczne, współpraca z różnymi podmiotami w organizowaniu wyjazdów turystycznych, organizowanie wczasów rekreacyjnych i wypoczynkowych, organizacja imprez turystycznych, podróży, wycieczek, w tym organizacja oraz obsługa zagranicznej i krajowej turystyki przejazdowej i wyjazdowej, grupowej oraz indywidualnej, rezerwacja miejsc w środkach transportu, w tym pośrednictwo i rezerwacja usług w zakresie podróży, przewóz osób pojazdami mechanicznymi, koleją, statkami, usługi bagażowe, wynajmowanie środków transportu podróży, informacja o transporcie, pośrednictwo transportowe, prowadzenie informacji turystycznej, organizacja zwiedzania turystycznego, rezerwacja miejsc podróży, rezerwacja biletów lotniczych, kolejowych, pośrednictwo w usługach komunikacyjnych, zapewnienie zorganizowanych form zwiedzania, organizowanie i świadczenie usług pilotażu, informacja o wyżej wymienionych usługach, **41** organizowanie rozrywki i rekreacji, rezerwowanie miejsc przez biura podróży na imprezy kulturalne, rozrywkowe i sportowe, organizowanie i obsługa konferencji, szkoleń, informacja o imprezach rozrywkowych, informacja o rekreacji, rozrywce, działalności sportowej i kulturalnej, organizacja widowisk artystycznych i innych imprez kulturalnych, organizowanie zawodów sportowych i informacja o powyższych usługach, **43** świadczenie usług hotelarskich, organizowanie i zapewnianie zakwaterowania, usługi związane z rezerwacją pokoi w hotelach i pensjonatach, wynajem pokoi oraz mieszkań wakacyjnych, domów wypoczynkowych, apartamentów, usługi gastronomiczne wraz z usługami towarzyszącymi, informacja o powyższych usługach.

(111) **218193** (220) 2007 12 21 (210) 334447

(151) 2009 05 08 (441) 2008 03 31

(732) Menarini International Operations Luxembourg, S.A., Luxembourg, LU.

(540) ELESTAR

(510), (511) **05** środki farmaceutyczne, z wyjątkiem preparatów stosowanych do oczu i preparatów związanych z zarządzaniem gospodarką hormonalną; substancje dietetyczne przystosowane do celów medycznych.

(111) **218194** (220) 2007 12 22 (210) 334500

(151) 2009 06 23 (441) 2008 03 31

(732) „AMW” Nawrot Spółka Jawna, Pyrzowice, PL.

(540) Imagine

(510), (511) **24** koce, kołderki, kołdry, kołdry pikowane, narzutki na łóżka, bielizna pościelowa, zasłony, kapy na łóżka, kapy, kołderki do przykrywania nóg, moskitiery na łóżka, narzuty na łóżka, obrusy, pled, pledy podróżne, pokrowce na poduszki, podszewki na poduszki, prześcieradła, puchowe kołderki na nogi, tekstylna bielizna stołowa, poszwy zastępujące prześcieradła, firany, zasłony z surowców włókienniczych lub tworzyw sztucznych.

(111) **218195** (220) 2007 12 24 (210) 334522

(151) 2009 07 23 (441) 2008 03 31

(732) Bochemie a.s., Bohumin, CZ.

(540) Chloramin T

(510), (511) **05** środki dezynfekujące.(111) **218196** (220) 2007 12 24 (210) 334543

(151) 2009 06 18 (441) 2008 03 31

(732) Politechnika Łódzka, Łódź, PL.

(540)



Kolor znaku: biały, szary i odcienie, bordowy

(531) 2.5.1, 2.5.5, 9.7.22, 20.7.1, 26.4.2, 27.5.1, 29.1.13

(510), (511) **41** edukacja.

(111) **218197** (220) 2008 01 04 (210) 334817
 (151) 2009 06 04 (441) 2008 04 14
 (732) Grupa Kolastyna S.A., Kraków, PL.
 (540) MIRACULUM AQUA THERAPY
 (510), (511) **03** barwniki do celów kosmetycznych, depilatory, dezodoranty do użytku osobistego, ekstrakty kwiatowe do perfum, esencje eteryczne, farby do włosów, farbki do bielizny, kosmetyki, kosmetyki do pielęgnacji skóry i włosów, kremy po goleniu, kremy kosmetyczne, kremy do wybielania skóry, lakiery do paznokci, lakiery do włosów, lotony do celów kosmetycznych, maseczki kosmetyczne, maści do celów kosmetycznych, mleczko kosmetyczne, mydła, mydła dezodorujące, mydła toaletowe, mydła lecznicze, mydła zapachowe, odświeżacze do ust w aerozolu, olejki do celów kosmetycznych, olejki do celów perfumeryjnych, olejki do kąpieli, olejki eteryczne, olejki toaletowe, pasty do podłogi i mebli, pasty do obuwia, perfumy, pianka do golenia, płyny do kąpieli, płyny do pielęgnacji włosów, preparaty kosmetyczne do opalania się, preparaty do usuwania farby, pasty, proszki, płyny do zębów, płyny po goleniu, puder do makijażu, preparaty do makijażu, pomadki do ust, szampony, szminki, środki do prania, środki do czyszczenia zębów, talk kosmetyczny, tłuszcze do celów kosmetycznych, wata do celów kosmetycznych, woda utleniona do celów kosmetycznych, wazelina kosmetyczna, wody kolońskie, wody lawendowe, wody toaletowe, wody zapachowe, wosk do depilacji, wybielacze do celów kosmetycznych, wyroby perfumeryjne, wywabiacze plam, zestawy kosmetyków dla dzieci i dla dorosłych, zestawy kosmetyków dla kobiet i mężczyzn.

(111) **218198** (220) 2008 01 14 (210) 335108
 (151) 2009 05 20 (441) 2008 04 28
 (732) EFFECTOR S.A., Włoszczowa, PL.
 (540)

(531) 27.5.1
 (510), (511) **06** boazeria metalowa, barierki i balustrady ochronne metalowe, profile i listwy metalowe montażowe, dekoracyjne, wykończeniowe i połączeniowe dla budownictwa i wyposażenia wnętrz oraz mebli i schodów, **19** boazeria niemetalowa, barierki i balustrady ochronne niemetalowe, profile i listwy niemetalowe montażowe, dekoracyjne, wykończeniowe i połączeniowe dla budownictwa i wyposażenia wnętrz oraz mebli i schodów, maty schodowe niemetalowe, maty schodowe antypoślizgowe, profile i listwy najazdowe.

(111) **218199** (220) 2008 01 22 (210) 335477
 (151) 2009 06 18 (441) 2008 04 28
 (732) Artur Kluszczyński, Wrocław, PL.
 (540)

Kolor znaku: czerwony

(531) 27.5.1, 29.1.1
 (510), (511) **09** aparaty, podzespoły i części zamienne do systemów tele i radiokomunikacyjnych, **35** zgrupowanie na rzecz osób trzecich różnych towarów pozwalające nabywcy wygodnie je oglądać i kupować w sklepie z aparatami, podzespołami i częściami zamiennymi do systemów tele i radiokomunikacyjnych, **37** usługi dotyczące: montażu, instalacji, napraw, konserwacji i modernizacji systemów i aparatów tele i radiokomunikacyjnych, **42** usługi w zakresie: projektowania systemów tele i radiokomunikacyjnych, wykonywania pomiarów, opinii, ekspertyz oraz doradztwa w sprawach systemów tele i radiokomunikacyjnych.

(111) **218200** (220) 2008 02 05 (210) 336123
 (151) 2009 07 01 (441) 2008 05 12
 (732) „WALTON CONSULTING” Sp. z o.o., Warszawa, PL.

(540)

Kolor znaku: szary, brązowy

(531) 26.11.1, 27.5.1, 29.1.12

(510), (511) **35** rekrutacja, selekcja i rozmieszczanie personelu tymczasowego, kontraktowego oraz stałego, doradztwo w zakresie zarządzania personelem, dobór personelu za pomocą metod psychotechnicznych, pośrednictwo pracy, reklama, **41** szkolenie personelu, prowadzenie programów szkoleniowych personelu w miejscu pracy.

390

**DECYZJE O ODMOWIE UDZIELENIA
 PRAWA OCHRONNEGO
 (wydane po ogłoszeniu o zgłoszeniu)**

Poniższe zestawienie zawiera kolejno: numer zgłoszenia znaku towarowego oraz numer i rok wydania Biuletynu Urzędu Patentowego, w którym zgłoszenie zostało ogłoszone.

267715	02/2004	323287	14/2007
270168	06/2004	323288	14/2007
271131	08/2004	323699	14/2007
275456	09/2004	323783	15/2007
281852	19/2004	323790	15/2007
293668	15/2005	323870	15/2007
294178	16/2005	324250	15/2007
294242	16/2005	324913	17/2007
294627	16/2005	324915	17/2007
294628	16/2005	324916	17/2007
294629	16/2005	324917	17/2007
294630	16/2005	325042	17/2007
294792	17/2005	325141	17/2007
296560	19/2005	325195	17/2007
301176	02/2006	326021	18/2007
302233	04/2006	326287	19/2007
303548	06/2006	326296	19/2007
303549	06/2006	326297	19/2007
304980	09/2006	326403	19/2007
305485	10/2006	326433	19/2007
306053	11/2006	326434	19/2007
307041	12/2006	326782	20/2007
307979	13/2006	327517	21/2007
310299	16/2006	327721	21/2007
312104	19/2006	327722	21/2007
313596	22/2006	327723	21/2007
315840	01/2007	327724	21/2007
315843	01/2007	328192	22/2007
315846	01/2007	328565	23/2007
316918	02/2007	328583	23/2007
317480	03/2007	328668	23/2007
317623	04/2007	328950	24/2007
317635	04/2007	329309	24/2007
318127	05/2007	329932	26/2007
318899	06/2007	329979	26/2007
318924	06/2007	330018	26/2007
319635	07/2007	330912	01/2008
319637	07/2007	331374	02/2008
319856	08/2007	331400	02/2008
320749	10/2007	331406	02/2008
320758	10/2007	332357	03/2008
320862	10/2007	332976	05/2008
321297	11/2007	333477	05/2008
321313	11/2007	333509	05/2008
321418	11/2007	333867	06/2008

333868	06/2008	336067	10/2008
334128	07/2008	336268	10/2008
334130	07/2008	336269	10/2008
334131	07/2008	336282	10/2008
334368	07/2008	336291	10/2008
334662	07/2008	336492	11/2008
334663	07/2008	336765	11/2008
335053	08/2008	336767	11/2008
335262	09/2008	337234	12/2008
335632	04/2008	337236	12/2008
335699	10/2008	337253	12/2008
335702	10/2008	337684	12/2008
335705	10/2008	337936	13/2008
335706	10/2008	337948	13/2008
335707	10/2008	338329	13/2008
335726	10/2008	338778	14/2008
335797	10/2008	339250	15/2008
335825	10/2008	339284	15/2008
336052	10/2008	340432	17/2008

391

**DECYZJE O UMORZENIU POSTĘPOWANIA
(wydane po ogłoszeniu o zgłoszeniu)**

Poniższe zestawienie zawiera kolejno: numer zgłoszenia znaku towarowego oraz numer i rok wydania Biuletynu Urzędu Patentowego, w którym zgłoszenie zostało ogłoszone.

261024	17/2003	335305	09/2008
264453	23/2003	335306	09/2008
274210	08/2004	335307	09/2008
294267	16/2005	335741	10/2008
303364	06/2006	335843	10/2008
306028	11/2006	336477	11/2008
313950	23/2006	336483	11/2008
316142	01/2007	336786	11/2008
316856	02/2007	337363	12/2008
316857	02/2007	337365	12/2008
320693	10/2007	337418	12/2008
321902	12/2007	337419	12/2008
322215	12/2007	337665	12/2008
322216	12/2007	337694	12/2008
322663	13/2007	338057	13/2008
327191	20/2007	338058	13/2008
327836	22/2007	338059	13/2008
330903	01/2008	339067	18/2008
331372	02/2008	339316	15/2008
332254	03/2008	339517	15/2008
332643	04/2008	339598	15/2008
332644	04/2008	340751	17/2008
332645	04/2008	341729	19/2008
332646	04/2008	343644	22/2008
332647	04/2008	343765	22/2008
333073	05/2008	347132	02/2009
333133	05/2008	348429	05/2009
333139	05/2008	348580	04/2009
333710	06/2008	349938	07/2009
333957	06/2008	350054	07/2009
333958	06/2008	350181	07/2009
333959	06/2008	350630	08/2009
333960	06/2008	350754	09/2009
333961	06/2008	350771	09/2009
333962	06/2008	351261	10/2009
333963	06/2008	351490	10/2009
334503	07/2008	352070	11/2009
335263	09/2008	352252	11/2009

352405	11/2009	355937	17/2009
352920	12/2009	355946	17/2009
353068	13/2009	355984	18/2009
353846	14/2009	355985	18/2009
353927	14/2009	355986	18/2009
354556	15/2009	355988	18/2009
354892	16/2009	355989	18/2009
355358	17/2009	355990	18/2009
355364	17/2009	355991	18/2009
355394	17/2009	355992	18/2009
355395	17/2009	356003	18/2009
355397	17/2009	356016	18/2009
355398	17/2009	356017	18/2009
355399	17/2009	356018	18/2009
355400	17/2009	356019	18/2009
355401	17/2009	356033	18/2009
355428	17/2009	356050	18/2009
355449	17/2009	356076	18/2009
355450	17/2009	356077	18/2009
355479	17/2009	356078	18/2009
355564	17/2009	356079	18/2009
355601	17/2009	356105	18/2009
355616	17/2009	356119	18/2009
355619	17/2009	356123	18/2009
355627	17/2009	356125	18/2009
355629	17/2009	356167	18/2009
355644	17/2009	356168	18/2009
355788	17/2009	356169	18/2009
355880	17/2009	356258	18/2009
355934	17/2009	356416	18/2009
355935	17/2009	356806	19/2009
355936	17/2009		

392

**DECYZJE STWIERDZAJĄCE WYGAŚNIĘCIE
DECYZJI O UDZIELENIU PRAWA OCHRONNEGO**

Poniższe zestawienie zawiera kolejno: numer zgłoszenia znaku towarowego oraz numer i rok wydania Biuletynu Urzędu Patentowego, w którym zgłoszenie zostało ogłoszone.

171528		278444	14/2004
204787		279079	14/2004
235101		280850	17/2004
248958	22/2002	280855	17/2004
253104	02/2003	281740	19/2004
255412	06/2003	282300	20/2004
257931	11/2003	283250	21/2004
258047	11/2003	284127	23/2004
260470	20/2003	284129	23/2004
263529	21/2003	284130	23/2004
267852	02/2004	285491	26/2004
273990	08/2004	286019	01/2005
274328	08/2004	286048	01/2005
274800	08/2004	286052	01/2005
274801	08/2004	286304	01/2005
274803	08/2004	286427	02/2005
274804	08/2004	286736	02/2005
274805	08/2004	287082	03/2005
275303	09/2004	287628	04/2005
276197	10/2004	287688	04/2005
276198	10/2004	287984	05/2005
276200	10/2004	288572	06/2005
276569	11/2004	293130	14/2005
276747	11/2004	293131	14/2005
277343	12/2004	293594	15/2005
278442	14/2004	294028	15/2005

294029	15/2005	320479	09/2007	327130	20/2007	328405	23/2007
297490	21/2005	321204	10/2007	327143	20/2007	328407	23/2007
297491	21/2005	321211	11/2007	327167	20/2007	328412	23/2007
297492	21/2005	321214	11/2007	327210	21/2007	328413	23/2007
297493	21/2005	321215	11/2007	327229	21/2007	328434	23/2007
297494	21/2005	321373	11/2007	327237	21/2007	328455	23/2007
301272	02/2006	321389	11/2007	327299	21/2007	328456	23/2007
301887	03/2006	321816	12/2007	327315	21/2007	328457	23/2007
302538	05/2006	322051	12/2007	327316	21/2007	328469	23/2007
302604	05/2006	322053	12/2007	327323	21/2007	328470	23/2007
302619	02/2006	322054	12/2007	327371	21/2007	328484	23/2007
302640	05/2006	322079	12/2007	327477	21/2007	328496	23/2007
302665	05/2006	322325	12/2007	327531	21/2007	328497	23/2007
303193	06/2006	322354	12/2007	327562	21/2007	328498	23/2007
303927	07/2006	322496	13/2007	327576	21/2007	328544	23/2007
303933	07/2006	322498	13/2007	327578	21/2007	328545	23/2007
304532	08/2006	322607	13/2007	327579	21/2007	328546	23/2007
304891	09/2006	322632	13/2007	327580	21/2007	328548	23/2007
305048	09/2006	322782	13/2007	327581	21/2007	328557	23/2007
305128	09/2006	322783	13/2007	327582	21/2007	328591	23/2007
305173	09/2006	323049	13/2007	327583	21/2007	328637	23/2007
305228	09/2006	323128	14/2007	327614	21/2007	328703	23/2007
305383	09/2006	323516	14/2007	327616	21/2007	328704	23/2007
305477	10/2006	323772	15/2007	327619	21/2007	328706	23/2007
306519	11/2006	323833	15/2007	327623	21/2007	328733	25/2007
306526	11/2006	323899	15/2007	327627	21/2007	328809	24/2007
307685	10/2006	323905	15/2007	327630	21/2007	328883	24/2007
309205	14/2006	324177	15/2007	327638	21/2007	328890	24/2007
309593	15/2006	324178	15/2007	327663	21/2007	328917	24/2007
309595	15/2006	324179	15/2007	327664	21/2007	328918	24/2007
310576	17/2006	324241	15/2007	327665	21/2007	328919	24/2007
310734	17/2006	324301	16/2007	327666	21/2007	328920	24/2007
311388	18/2006	324302	16/2007	327667	21/2007	328949	24/2007
311524	18/2006	324413	16/2007	327668	21/2007	328973	24/2007
311666	19/2006	324414	16/2007	327671	21/2007	329014	24/2007
311678	19/2006	324604	16/2007	327675	21/2007	329075	24/2007
311679	19/2006	324610	16/2007	327711	21/2007	329140	24/2007
311680	19/2006	324908	17/2007	327809	22/2007	329141	24/2007
311935	19/2006	324948	17/2007	327819	22/2007	329161	24/2007
311993	19/2006	325037	17/2007	327825	22/2007	329187	24/2007
312110	20/2006	325168	17/2007	327832	22/2007	329189	24/2007
312129	20/2006	325170	17/2007	327885	22/2007	329191	24/2007
312130	20/2006	325244	17/2007	327888	22/2007	329192	24/2007
312610	20/2006	325432	17/2007	327889	22/2007	329197	24/2007
313924	23/2006	325647	18/2007	327985	22/2007	329209	24/2007
314583	24/2006	325648	18/2007	327993	22/2007	329230	24/2007
314978	25/2006	325654	18/2007	327995	22/2007	329239	24/2007
315466	26/2006	325938	18/2007	328008	22/2007	329266	24/2007
315593	26/2006	325939	18/2007	328011	22/2007	329267	24/2007
315826	26/2006	325940	18/2007	328020	22/2007	329342	25/2007
316328	01/2007	326065	19/2007	328048	22/2007	329349	25/2007
317247	03/2007	326195	19/2007	328068	22/2007	329365	25/2007
317384	03/2007	326205	19/2007	328069	22/2007	329444	25/2007
317860	04/2007	326312	19/2007	328089	22/2007	329447	25/2007
317967	04/2007	326379	19/2007	328095	22/2007	329589	25/2007
317995	04/2007	326380	19/2007	328166	22/2007	329590	25/2007
318184	05/2007	326477	19/2007	328200	22/2007	329626	25/2007
318713	06/2007	326588	19/2007	328303	23/2007	329665	25/2007
318714	06/2007	326706	20/2007	328304	23/2007	329702	25/2007
318715	06/2007	326747	20/2007	328306	23/2007	329703	25/2007
318716	06/2007	326789	20/2007	328307	23/2007	329708	25/2007
318725	06/2007	326806	20/2007	328309	23/2007	329710	25/2007
319062	06/2007	326838	20/2007	328311	23/2007	329711	25/2007
319447	07/2007	326933	20/2007	328312	23/2007	329712	25/2007
319804	08/2007	326979	20/2007	328317	23/2007	329713	25/2007
320253	09/2007	327052	20/2007	328396	23/2007	329718	25/2007
320329	09/2007	327129	20/2007	328403	23/2007	329731	25/2007

329732	25/2007	330264	26/2007
329790	25/2007	330329	26/2007
329792	25/2007	330366	26/2007
329803	25/2007	330367	26/2007
329810	25/2007	330376	26/2007
329841	25/2007	330383	26/2007
329842	25/2007	330489	01/2008
329890	25/2007	330500	01/2008
329891	25/2007	330502	01/2008
329900	25/2007	330520	01/2008
329927	26/2007	330629	01/2008
329934	26/2007	330630	01/2008
329941	26/2007	330638	01/2008
329942	26/2007	330640	01/2008
329944	26/2007	330649	01/2008
329947	26/2007	330675	01/2008
329949	26/2007	330752	01/2008
329951	26/2007	330753	01/2008
330003	26/2007	330754	01/2008
330022	26/2007	330756	01/2008
330030	26/2007	330797	01/2008
330041	26/2007	330798	01/2008
330054	26/2007	330858	01/2008
330062	26/2007	330888	01/2008
330129	26/2007	331049	01/2008
330134	26/2007	331068	01/2008
330143	26/2007	331273	02/2008
330191	26/2007	331278	02/2008
330209	26/2007	331384	02/2008
330227	26/2007	331479	02/2008
330230	26/2007	331525	02/2008

393

WPISY I ZMIANY W REJESTRZE ZNAKÓW TOWAROWYCH

(nieuwzględnione w innych samodzielnych ogłoszeniach)

Poniższe zestawienie zawiera kolejno: numer rejestru znaków towarowych, datę wpisu, oznaczenie rubryki, w której dokonano wpisu lub zmiany oraz treść wpisu. Poszczególne rubryki rejestru znaków towarowych zawierają następujące dane:

- rubryka A - nazwisko i imię lub nazwę oraz adres uprawnionego z podaniem nazwy kraju,
- rubryka B - znak towarowy (wpisany znak towarowy lub jego odbitkę i klasy elementów graficznych - jeżeli znak je zawiera - oraz, jeżeli jest to niezbędne dla identyfikacji znaku, jego rodzaj np. znak przestrzenny, dźwiękowy, a także w przypadku znaków barwnych określenie kolorów),
- rubryka C - wykaz towarów przyporządkowanych do odpowiednich klas towarowych,
- rubryka D - prawa ograniczające prawo ochronne,
- rubryka E - kategorię znaku lub prawa ochronnego (wspólny znak towarowy, wspólny znak towarowy gwarancyjny, wspólne prawo ochronne) oraz regulamin znaku,
- rubryka F - wnioski i sprzeciwy oraz decyzje wydane w wyniku ich rozpoznania,
- rubryka G - rejestracja międzynarodowa (adnotacja o rejestracji międzynarodowej na podstawie zgłoszenia lub rejestracji krajowej),
- rubryka H - datę unieważnienia lub datę i przyczynę wygaśnięcia prawa ochronnego, zastąpienie rejestracji krajowej rejestracją międzynarodową.

Uwaga: Publikacji podlegają: zmiana uprawnionego, zmiana nazwy uprawnionego, prawa ograniczające prawo ochronne,

zmiana regulaminu znaku wspólnego, sprostowania istotnych pomyłek.

48216 2009 09 03 A. Wprowadzono zmianę uprawnionego przez wykreślenie wpisu: HJH OVERSEAS L.L.C., Pittsburgh, Stany Zjednoczone Ameryki i dokonanie wpisu: IRISH SEAFOOD INVESTMENT LIMITED, Dublin, Irlandia.

48216 2009 09 03 A. Wprowadzono zmianę siedziby uprawnionego przez wykreślenie wpisu: IRISH SEAFOOD INVESTMENT LIMITED, Dublin, Irlandia i dokonanie wpisu: IRISH SEAFOOD INVESTMENT LIMITED, Dun Laoghaire, Irlandia.

49329 2009 09 30 A. Wprowadzono zmianę nazwy uprawnionego przez wykreślenie wpisu: Yamanouchi Europe B.V., Leiderdorp, Holandia i dokonanie wpisu: Astellas Pharma Europe B.V., Leiderdorp, Holandia.

52093 2009 09 30 A. Wprowadzono zmianę nazwy uprawnionego przez wykreślenie wpisu: Yamanouchi Europe B.V., Leiderdorp, Holandia i dokonanie wpisu: Astellas Pharma Europe B.V., Leiderdorp, Holandia.

53257 2009 09 24 A. Wprowadzono zmianę uprawnionego przez wykreślenie wpisu: APATOR Spółka Akcyjna, Toruń, Polska i dokonanie wpisu: APATOR POWOGAZ S.A., Poznań, Polska 630509799.

53932 2009 09 03 A. Wprowadzono zmianę uprawnionego przez wykreślenie wpisu: Kufner Textilwerke GmbH, Monachium, Niemcy i dokonanie wpisu: Kufner Textil GmbH, Monachium, Niemcy.

54696 2009 09 09 A. Wprowadzono zmianę uprawnionego przez wykreślenie wpisu: Mars Incorporated, McLean, Stany Zjednoczone Ameryki i dokonanie wpisu: New Uno Holdings Corporation, McLean, Stany Zjednoczone Ameryki.

54696 2009 09 09 A. Wprowadzono zmianę uprawnionego przez wykreślenie wpisu: New Uno Holdings Corporation, McLean, Stany Zjednoczone Ameryki i dokonanie wpisu: Wm. Wrigley Jr. Company, Chicago, Stany Zjednoczone Ameryki.

55772 2009 09 11 A. Wprowadzono zmianę siedziby uprawnionego przez wykreślenie wpisu: Jutrzenka S.A., Bydgoszcz, Polska 090205344 i dokonanie wpisu: JUTRZENKA S.A., Opatówek, Polska 090205344.

55772 2009 09 11 A. Wprowadzono zmianę uprawnionego przez wykreślenie wpisu: JUTRZENKA S.A., Opatówek, Polska 090205344 i dokonanie wpisu: Kaliszanka Sp. z o.o., Kalisz, Polska 300446241.

55772 2009 09 11 A. Wprowadzono zmianę nazwy i siedziby uprawnionego przez wykreślenie wpisu: Kaliszanka Sp. z o.o., Kalisz, Polska 300446241 i dokonanie wpisu: Jutrzenka Colian Sp. z o.o., Opatówek, Polska 300446241.

57344 2009 09 07 A. Wprowadzono zmianę uprawnionego przez wykreślenie wpisu: AMERICAN LEGEND COOPERATIVE, Renton, Stany Zjednoczone Ameryki i dokonanie wpisu: AMERICAN LEGEND COOPERATIVE, Renton, Stany Zjednoczone Ameryki.

58912 2009 09 14 A. Wprowadzono zmianę uprawnionego przez wykreślenie wpisu: Mars U.K. Limited, Slough, Wielka Brytania i dokonanie wpisu: Mars U.K., Slough, Wielka Brytania.

58912 2009 09 14 A. Wprowadzono zmianę nazwy uprawnionego przez wykreślenie wpisu: Mars U.K. Limited, Slough, Wielka Brytania i dokonanie wpisu: Mars Sugar U.K., Slough, Wielka Brytania.

58912 2009 09 14 A. Wprowadzono zmianę uprawnionego przez wykreślenie wpisu: Mars Sugar U.K. Limited, Slough, Wielka Brytania i dokonanie wpisu: MARS DRINKS UK LIMITED, Slough, Wielka Brytania.

63853 2009 09 17 A. Wprowadzono zmianę uprawnionego przez wykreślenie wpisu: Triumph International Spiesshofer & Braun

Kommanditgesellschaft, Bad Zurzach, Szwajcaria i dokonanie wpisu: Triumph Intertrade AG, Bad Zurzach, Szwajcaria.

64694 2009 09 07 A. Wprowadzono zmianę uprawnionego przez wykreślenie wpisu: Lubelskie Zakłady Przemysłu Spirytusowego i Drożdżowego POLMOS Spółka Akcyjna, Lublin, Polska i dokonanie wpisu: Lubelskie Zakłady Przemysłu Spirytusowego „Polmos” S.A., Lublin Polska.

64694 2009 09 07 A. Wprowadzono zmianę uprawnionego przez wykreślenie wpisu: Lubelskie Zakłady Przemysłu Spirytusowego „Polmos” S.A., Lublin, Polska i dokonanie wpisu: Lubelskie Zakłady Przemysłu Spirytusowego „Polmos” Sp. z o.o., Lublin Polska 140665998.

64694 2009 09 07 A. Wprowadzono zmianę uprawnionego przez wykreślenie wpisu: Lubelskie Zakłady Przemysłu Spirytusowego „Polmos” Sp. z o.o., Lublin, Polska 140665998 i dokonanie wpisu: WÓDKA POLSKA Spółka z ograniczoną odpowiedzialnością Spółka komandytowa, Lublin Polska.

65555 2009 09 03 A. Wprowadzono zmianę siedziby uprawnionego przez wykreślenie wpisu: Parke, Davis & Company LLC, Morris Plains, Stany Zjednoczone Ameryki i dokonanie wpisu: Parke, Davis & Company LLC, Nowy Jork, Stany Zjednoczone Ameryki.

66536 2009 09 03 A. Wprowadzono zmianę uprawnionego przez wykreślenie wpisu: Warner Communications Inc., Nowy Jork, Stany Zjednoczone Ameryki i dokonanie wpisu: Elektra Entertainment Group Inc., Nowy Jork, Stany Zjednoczone Ameryki.

67872 2009 09 14 A. Wprowadzono zmianę uprawnionego przez wykreślenie wpisu: Mars U.K. Limited, Slough, Wielka Brytania i dokonanie wpisu: Mars U.K., Slough, Wielka Brytania.

67872 2009 09 14 A. Wprowadzono zmianę nazwy uprawnionego przez wykreślenie wpisu: Mars U.K. Limited, Slough, Wielka Brytania i dokonanie wpisu: Mars Sugar U.K., Slough, Wielka Brytania.

67872 2009 09 14 A. Wprowadzono zmianę uprawnionego przez wykreślenie wpisu: Mars Sugar U.K. Limited, Slough, Wielka Brytania i dokonanie wpisu: MARS DRINKS UK LIMITED, Slough, Wielka Brytania.

68092 2009 09 17 A. Wprowadzono zmianę siedziby uprawnionego przez wykreślenie wpisu: United Parcel Service of America, Inc., Greenwich, Stany Zjednoczone Ameryki i dokonanie wpisu: United Parcel Service of America, Inc., Atlanta, Stany Zjednoczone Ameryki.

68526 2009 09 09 A. Wprowadzono zmianę uprawnionego przez wykreślenie wpisu: Deitermann Chemiewerk GmbH & Co. KG, Datteln, Niemcy i dokonanie wpisu: maxit Deutschland GmbH, Breisach, Niemcy.

68648 2009 09 09 A. Wprowadzono zmianę uprawnionego przez wykreślenie wpisu: SmithKline Beecham (SWG) Limited, Brentford, Wielka Brytania i dokonanie wpisu: Glaxo Group Limited, Greenford, Wielka Brytania.

68649 2009 09 09 A. Wprowadzono zmianę uprawnionego przez wykreślenie wpisu: SmithKline Beecham (SWG) Limited, Brentford, Wielka Brytania i dokonanie wpisu: Glaxo Group Limited, Greenford, Wielka Brytania.

68651 2009 09 09 A. Wprowadzono zmianę uprawnionego przez wykreślenie wpisu: SmithKline Beecham (SWG) Limited, Brentford, Wielka Brytania i dokonanie wpisu: Glaxo Group Limited, Greenford, Wielka Brytania.

68870 2009 09 14 A. Wprowadzono zmianę uprawnionego przez wykreślenie wpisu: Mars U.K. Limited, Slough, Wielka Brytania i dokonanie wpisu: Mars U.K., Slough, Wielka Brytania.

68870 2009 09 14 A. Wprowadzono zmianę nazwy uprawnionego przez wykreślenie wpisu: Mars U.K. Limited, Slough, Wielka

ka Brytania i dokonanie wpisu: Mars Sugar U.K., Slough, Wielka Brytania.

68870 2009 09 14 A. Wprowadzono zmianę uprawnionego przez wykreślenie wpisu: Mars Sugar U.K. Limited, Slough, Wielka Brytania i dokonanie wpisu: MARS DRINKS UK LIMITED, Slough, Wielka Brytania.

69417 2009 09 14 A. Wprowadzono zmianę uprawnionego przez wykreślenie wpisu: Mars U.K. Limited, Slough, Wielka Brytania i dokonanie wpisu: Mars U.K., Slough, Wielka Brytania.

69417 2009 09 14 A. Wprowadzono zmianę nazwy uprawnionego przez wykreślenie wpisu: Mars U.K. Limited, Slough, Wielka Brytania i dokonanie wpisu: Mars Sugar U.K., Slough, Wielka Brytania.

69417 2009 09 14 A. Wprowadzono zmianę uprawnionego przez wykreślenie wpisu: Mars Sugar U.K. Limited, Slough, Wielka Brytania i dokonanie wpisu: MARS DRINKS UK LIMITED, Slough, Wielka Brytania.

69527 2009 09 09 A. Wprowadzono zmianę uprawnionego przez wykreślenie wpisu: Mars Inc. (Delaware corporation), McLean, Stany Zjednoczone Ameryki i dokonanie wpisu: New Uno Holdings Corporation, McLean, Stany Zjednoczone Ameryki.

69527 2009 09 09 A. Wprowadzono zmianę uprawnionego przez wykreślenie wpisu: New Uno Holdings Corporation, McLean, Stany Zjednoczone Ameryki i dokonanie wpisu: Wm. Wrigley Jr. Company, Chicago, Stany Zjednoczone Ameryki.

69534 2009 09 09 A. Wprowadzono zmianę uprawnionego przez wykreślenie wpisu: Mars Inc. (Delaware corporation), McLean, Stany Zjednoczone Ameryki i dokonanie wpisu: New Uno Holdings Corporation, McLean, Stany Zjednoczone Ameryki.

69534 2009 09 09 A. Wprowadzono zmianę uprawnionego przez wykreślenie wpisu: New Uno Holdings Corporation, McLean, Stany Zjednoczone Ameryki i dokonanie wpisu: Wm. Wrigley Jr. Company, Chicago, Stany Zjednoczone Ameryki.

69543 2009 09 14 A. Wprowadzono zmianę uprawnionego przez wykreślenie wpisu: Mars U.K. Limited, Slough, Wielka Brytania i dokonanie wpisu: Mars U.K., Slough, Wielka Brytania.

69543 2009 09 14 A. Wprowadzono zmianę nazwy uprawnionego przez wykreślenie wpisu: Mars U.K. Limited, Slough, Wielka Brytania i dokonanie wpisu: Mars Sugar U.K., Slough, Wielka Brytania.

69543 2009 09 14 A. Wprowadzono zmianę uprawnionego przez wykreślenie wpisu: Mars Sugar U.K. Limited, Slough, Wielka Brytania i dokonanie wpisu: MARS DRINKS UK LIMITED, Slough, Wielka Brytania.

69794 2009 09 14 A. Wprowadzono zmianę uprawnionego przez wykreślenie wpisu: Mars U.K. Limited, Slough, Wielka Brytania i dokonanie wpisu: Mars U.K., Slough, Wielka Brytania.

69794 2009 09 14 A. Wprowadzono zmianę nazwy uprawnionego przez wykreślenie wpisu: Mars U.K. Limited, Slough, Wielka Brytania i dokonanie wpisu: Mars Sugar U.K., Slough, Wielka Brytania.

69794 2009 09 14 A. Wprowadzono zmianę uprawnionego przez wykreślenie wpisu: Mars Sugar U.K. Limited, Slough, Wielka Brytania i dokonanie wpisu: MARS DRINKS UK LIMITED, Slough, Wielka Brytania.

69805 2009 09 11 A. Wprowadzono zmianę siedziby uprawnionego przez wykreślenie wpisu: „JUTRZENKA” SPÓŁKA AKCYJNA, Bydgoszcz, Polska i dokonanie wpisu: „JUTRZENKA” SPÓŁKA AKCYJNA, Opatówek, Polska.

69805 2009 09 11 A. Wprowadzono zmianę uprawnionego przez wykreślenie wpisu: „JUTRZENKA” SPÓŁKA AKCYJNA, Opatówek, Polska i dokonanie wpisu: Kaliszanka Sp.z o.o., Kalisz, Polska.

69805 2009 09 11 A. Wprowadzono zmianę nazwy i siedziby uprawnionego przez wykreślenie wpisu: Kaliszanka Sp. z o.o., Kalisz Polska i dokonanie wpisu: Jutrzenka Colian Sp. z o.o., Opatówek, Polska 300446241.

69806 2009 09 11 A. Wprowadzono zmianę siedziby uprawnionego przez wykreślenie wpisu: „JUTRZENKA” SPÓŁKA AKCYJNA, Bydgoszcz, Polska i dokonanie wpisu: „JUTRZENKA” SPÓŁKA AKCYJNA, Opatówek, Polska.

69806 2009 09 11 A. Wprowadzono zmianę uprawnionego przez wykreślenie wpisu: „JUTRZENKA” SPÓŁKA AKCYJNA, Opatówek, Polska i dokonanie wpisu: Kaliszanka Sp. z o.o., Kalisz, Polska.

69806 2009 09 11 A. Wprowadzono zmianę nazwy i siedziby uprawnionego przez wykreślenie wpisu: Kaliszanka Sp. z o.o., Kalisz Polska i dokonanie wpisu: Jutrzenka Colian Sp. z o.o., Opatówek, Polska 300446241.

69807 2009 09 09 A. Wprowadzono zmianę siedziby uprawnionego przez wykreślenie wpisu: „JUTRZENKA” SPÓŁKA AKCYJNA, Bydgoszcz, Polska i dokonanie wpisu: „JUTRZENKA” S.A., Opatówek, Polska 090205344.

69807 2009 09 09 A. Wprowadzono zmianę uprawnionego przez wykreślenie wpisu: „JUTRZENKA” S.A., Opatówek, Polska 090205344 i dokonanie wpisu: Kaliszanka Sp. z o.o., Kalisz, Polska 300446241.

69807 2009 09 09 A. Wprowadzono zmianę nazwy i siedziby uprawnionego przez wykreślenie wpisu: Kaliszanka Sp. z o.o., Kalisz Polska 300446241 i dokonanie wpisu: Jutrzenka Colian Sp. z o.o., Opatówek, Polska 300446241.

69808 2009 09 09 A. Wprowadzono zmianę siedziby uprawnionego przez wykreślenie wpisu: „JUTRZENKA” SPÓŁKA AKCYJNA, Bydgoszcz, Polska i dokonanie wpisu: „JUTRZENKA” S.A., Opatówek, Polska 090205344.

69808 2009 09 09 A. Wprowadzono zmianę uprawnionego przez wykreślenie wpisu: „JUTRZENKA” S.A., Opatówek, Polska 090205344 i dokonanie wpisu: Kaliszanka Sp. z o.o., Kalisz, Polska 300446241.

69808 2009 09 09 A. Wprowadzono zmianę nazwy i siedziby uprawnionego przez wykreślenie wpisu: Kaliszanka Sp. z o.o., Kalisz Polska 300446241 i dokonanie wpisu: Jutrzenka Colian Sp. z o.o., Opatówek, Polska 300446241.

70220 2009 09 09 A. Wprowadzono zmianę siedziby uprawnionego przez wykreślenie wpisu: „JUTRZENKA” SPÓŁKA AKCYJNA, Bydgoszcz, Polska i dokonanie wpisu: „JUTRZENKA” S.A., Opatówek, Polska 090205344.

70220 2009 09 09 A. Wprowadzono zmianę uprawnionego przez wykreślenie wpisu: „JUTRZENKA” S.A., Opatówek, Polska 090205344 i dokonanie wpisu: Kaliszanka Sp. z o.o., Kalisz, Polska 300446241.

70220 2009 09 09 A. Wprowadzono zmianę nazwy i siedziby uprawnionego przez wykreślenie wpisu: Kaliszanka Sp. z o.o., Kalisz Polska 300446241 i dokonanie wpisu: Jutrzenka Colian Sp. z o.o., Opatówek, Polska 300446241.

70605 2009 09 17 A. Wprowadzono zmianę nazwy uprawnionego przez wykreślenie wpisu: Williamson-Dickie Manufacturing Company, Fort Worth, Stany Zjednoczone Ameryki i dokonanie wpisu: Williamson-Dickie Manufacturing Company L.P., Fort Worth, Stany Zjednoczone Ameryki.

70605 2009 09 17 A. Wprowadzono zmianę nazwy uprawnionego przez wykreślenie wpisu: Williamson-Dickie Manufacturing Company L.P., Fort Worth, Stany Zjednoczone Ameryki i dokonanie wpisu: Williamson-Dickie Manufacturing Company, Fort Worth, Stany Zjednoczone Ameryki.

71260 2009 09 09 A. Wprowadzono zmianę siedziby uprawnionego przez wykreślenie wpisu: „JUTRZENKA” SPÓŁKA AKCYJNA,

Bydgoszcz, Polska i dokonanie wpisu: „JUTRZENKA” S.A., Opatówek, Polska 090205344.

71260 2009 09 09 A. Wprowadzono zmianę uprawnionego przez wykreślenie wpisu: „JUTRZENKA” S.A., Opatówek, Polska 090205344 i dokonanie wpisu: Kaliszanka Sp. z o.o., Kalisz, Polska 300446241.

71260 2009 09 09 A. Wprowadzono zmianę nazwy i siedziby uprawnionego przez wykreślenie wpisu: Kaliszanka Sp. z o.o., Kalisz Polska 300446241 i dokonanie wpisu: Jutrzenka Colian Sp. z o.o., Opatówek, Polska 300446241.

71261 2009 09 09 A. Wprowadzono zmianę siedziby uprawnionego przez wykreślenie wpisu: „JUTRZENKA” SPÓŁKA AKCYJNA, Bydgoszcz, Polska i dokonanie wpisu: „JUTRZENKA” S.A., Opatówek, Polska 090205344.

71261 2009 09 09 A. Wprowadzono zmianę uprawnionego przez wykreślenie wpisu: „JUTRZENKA” S.A., Opatówek, Polska 090205344 i dokonanie wpisu: Kaliszanka Sp. z o.o., Kalisz, Polska 300446241.

71261 2009 09 09 A. Wprowadzono zmianę nazwy i siedziby uprawnionego przez wykreślenie wpisu: Kaliszanka Sp. z o.o., Kalisz Polska 300446241 i dokonanie wpisu: Jutrzenka Colian Sp. z o.o., Opatówek, Polska 300446241.

71262 2009 09 09 A. Wprowadzono zmianę siedziby uprawnionego przez wykreślenie wpisu: „JUTRZENKA” SPÓŁKA AKCYJNA, Bydgoszcz, Polska i dokonanie wpisu: „JUTRZENKA” S.A., Opatówek, Polska 090205344.

71262 2009 09 09 A. Wprowadzono zmianę uprawnionego przez wykreślenie wpisu: „JUTRZENKA” S.A., Opatówek, Polska 090205344 i dokonanie wpisu: Kaliszanka Sp. z o.o., Kalisz, Polska 300446241.

71262 2009 09 09 A. Wprowadzono zmianę nazwy i siedziby uprawnionego przez wykreślenie wpisu: Kaliszanka Sp. z o.o., Kalisz Polska 300446241 i dokonanie wpisu: Jutrzenka Colian Sp. z o.o., Opatówek, Polska 300446241.

71551 2009 09 14 A. Wprowadzono zmianę uprawnionego przez wykreślenie wpisu: Mars U.K. Limited, Slough, Wielka Brytania i dokonanie wpisu: Mars U.K., Slough, Wielka Brytania.

71551 2009 09 14 A. Wprowadzono zmianę nazwy uprawnionego przez wykreślenie wpisu: Mars U.K. Limited, Slough, Wielka Brytania i dokonanie wpisu: Mars Sugar U.K., Slough, Wielka Brytania.

71551 2009 09 14 A. Wprowadzono zmianę uprawnionego przez wykreślenie wpisu: Mars Sugar U.K. Limited, Slough, Wielka Brytania i dokonanie wpisu: MARS DRINKS UK LIMITED, Slough, Wielka Brytania.

71552 2009 09 14 A. Wprowadzono zmianę uprawnionego przez wykreślenie wpisu: Mars U.K. Limited, Slough, Wielka Brytania i dokonanie wpisu: Mars U.K., Slough, Wielka Brytania.

71552 2009 09 14 A. Wprowadzono zmianę nazwy uprawnionego przez wykreślenie wpisu: Mars U.K. Limited, Slough, Wielka Brytania i dokonanie wpisu: Mars Sugar U.K., Slough, Wielka Brytania.

71552 2009 09 14 A. Wprowadzono zmianę uprawnionego przez wykreślenie wpisu: Mars Sugar U.K. Limited, Slough, Wielka Brytania i dokonanie wpisu: MARS DRINKS UK LIMITED, Slough, Wielka Brytania.

72595 2009 09 03 A. Wprowadzono zmianę uprawnionego przez wykreślenie wpisu: F 6 Cigarettenfabrik Dresden GmbH, Drezno, Niemcy i dokonanie wpisu: Philip Morris Products S.A., Neuchatel, Szwajcaria.

72881 2009 09 11 A. Wprowadzono zmianę siedziby uprawnionego przez wykreślenie wpisu: JUTRZENKA S.A., Bydgoszcz, Polska i dokonanie wpisu: JUTRZENKA S.A., Opatówek, Polska.

72881 2009 09 11 A. Wprowadzono zmianę uprawnionego przez wykreślenie wpisu: JUTRZENKA S.A., Opatówek, Polska i dokonanie wpisu: Kaliszanka Sp. z o.o., Kalisz, Polska.

72881 2009 09 11 A. Wprowadzono zmianę nazwy i siedziby uprawnionego przez wykreślenie wpisu: Kaliszanka Sp. z o.o., Kalisz Polska i dokonanie wpisu: Jutrzenka Colian Sp. z o.o., Opatówek, Polska 300446241.

73845 2009 09 14 A. Wprowadzono zmianę uprawnionego przez wykreślenie wpisu: Mars U.K. Limited, Slough, Wielka Brytania i dokonanie wpisu: Mars U.K., Slough, Wielka Brytania.

73845 2009 09 14 A. Wprowadzono zmianę nazwy uprawnionego przez wykreślenie wpisu: Mars U.K. Limited, Slough, Wielka Brytania i dokonanie wpisu: Mars Sugar U.K., Slough, Wielka Brytania.

73845 2009 09 14 A. Wprowadzono zmianę uprawnionego przez wykreślenie wpisu: Mars Sugar U.K. Limited, Slough, Wielka Brytania i dokonanie wpisu: MARS DRINKS UK LIMITED, Slough, Wielka Brytania.

74564 2009 09 04 A. Wprowadzono zmianę nazwy uprawnionego przez wykreślenie wpisu: Zwack Unicum Likőripari és Kereskedelmi Rt, Budapeszt, Węgry i dokonanie wpisu: Zwack Unicum Likőripari és Kereskedelmi Nyilvānosan Működő Részvénytársaság, Budapeszt, Węgry.

74565 2009 09 04 A. Wprowadzono zmianę nazwy uprawnionego przez wykreślenie wpisu: Zwack Unicum Likőripari és Kereskedelmi Rt, Budapeszt, Węgry i dokonanie wpisu: Zwack Unicum Likőripari és Kereskedelmi Nyilvānosan Működő Részvénytársaság, Budapeszt, Węgry.

74572 2009 09 14 A. Wprowadzono zmianę uprawnionego przez wykreślenie wpisu: MARS U.K. Limited, Slough, Wielka Brytania i dokonanie wpisu: Mars U.K., Slough, Wielka Brytania.

74572 2009 09 14 A. Wprowadzono zmianę nazwy uprawnionego przez wykreślenie wpisu: Mars U.K. Limited, Slough, Wielka Brytania i dokonanie wpisu: Mars Sugar U.K., Slough, Wielka Brytania.

74572 2009 09 14 A. Wprowadzono zmianę uprawnionego przez wykreślenie wpisu: Mars Sugar U.K. Limited, Slough, Wielka Brytania i dokonanie wpisu: MARS DRINKS UK LIMITED, Slough, Wielka Brytania.

75048 2009 09 09 A. Wprowadzono zmianę siedziby uprawnionego przez wykreślenie wpisu: JUTRZENKA S.A., Bydgoszcz, Polska i dokonanie wpisu: JUTRZENKA S.A., Opatówek, Polska 090205344.

75048 2009 09 09 A. Wprowadzono zmianę uprawnionego przez wykreślenie wpisu: JUTRZENKA S.A., Opatówek, Polska 090205344 i dokonanie wpisu: Kaliszanka Sp. z o.o., Kalisz, Polska 300446241.

75048 2009 09 09 A. Wprowadzono zmianę nazwy i siedziby uprawnionego przez wykreślenie wpisu: Kaliszanka Sp. z o.o., Kalisz Polska 300446241 i dokonanie wpisu: Jutrzenka Colian Sp. z o.o., Opatówek, Polska 300446241.

75049 2009 09 09 A. Wprowadzono zmianę siedziby uprawnionego przez wykreślenie wpisu: JUTRZENKA S.A., Bydgoszcz, Polska i dokonanie wpisu: JUTRZENKA S.A., Opatówek, Polska 090205344.

75049 2009 09 09 A. Wprowadzono zmianę uprawnionego przez wykreślenie wpisu: JUTRZENKA S.A., Opatówek, Polska 090205344 i dokonanie wpisu: Kaliszanka Sp. z o.o., Kalisz, Polska 300446241.

75049 2009 09 09 A. Wprowadzono zmianę nazwy i siedziby uprawnionego przez wykreślenie wpisu: Kaliszanka Sp. z o.o., Kalisz Polska 300446241 i dokonanie wpisu: Jutrzenka Colian Sp. z o.o., Opatówek, Polska 300446241.

76388 2009 09 11 A. Wprowadzono zmianę siedziby uprawnionego przez wykreślenie wpisu: „JUTRZENKA” SPÓŁKA AKCYJNA, Bydgoszcz, Polska i dokonanie wpisu: „JUTRZENKA” SPÓŁKA AKCYJNA, Opatówek, Polska.

76388 2009 09 11 A. Wprowadzono zmianę uprawnionego przez wykreślenie wpisu: „JUTRZENKA” SPÓŁKA AKCYJNA, Opatówek, Polska i dokonanie wpisu: Kaliszanka Sp. z o.o., Kalisz, Polska.

76388 2009 09 11 A. Wprowadzono zmianę nazwy i siedziby uprawnionego przez wykreślenie wpisu: Kaliszanka Sp. z o.o., Kalisz Polska i dokonanie wpisu: Jutrzenka Colian Sp. z o.o., Opatówek, Polska 300446241.

76389 2009 09 11 A. Wprowadzono zmianę siedziby uprawnionego przez wykreślenie wpisu: „JUTRZENKA” SPÓŁKA AKCYJNA, Bydgoszcz, Polska i dokonanie wpisu: „JUTRZENKA” SPÓŁKA AKCYJNA, Opatówek, Polska.

76389 2009 09 11 A. Wprowadzono zmianę uprawnionego przez wykreślenie wpisu: „JUTRZENKA” SPÓŁKA AKCYJNA, Opatówek, Polska i dokonanie wpisu: Kaliszanka Sp. z o.o., Kalisz, Polska.

76389 2009 09 11 A. Wprowadzono zmianę nazwy i siedziby uprawnionego przez wykreślenie wpisu: Kaliszanka Sp. z o.o., Kalisz Polska i dokonanie wpisu: Jutrzenka Colian Sp. z o.o., Opatówek, Polska 300446241.

76400 2009 09 11 A. Wprowadzono zmianę siedziby uprawnionego przez wykreślenie wpisu: JUTRZENKA S. A., Bydgoszcz, Polska i dokonanie wpisu: JUTRZENKA S. A., Opatówek, Polska.

76400 2009 09 11 A. Wprowadzono zmianę uprawnionego przez wykreślenie wpisu: JUTRZENKA S.A., Opatówek, Polska i dokonanie wpisu: Kaliszanka Sp. z o.o., Kalisz, Polska.

76400 2009 09 11 A. Wprowadzono zmianę nazwy i siedziby uprawnionego przez wykreślenie wpisu: Kaliszanka Sp. z o.o., Kalisz Polska i dokonanie wpisu: Jutrzenka Colian Sp. z o.o., Opatówek, Polska 300446241.

77060 2009 09 09 A. Wprowadzono zmianę uprawnionego przez wykreślenie wpisu: „TERRA” s.c. Jarosław Paczos, Jarosław Lezner, Cezary Materek, Gdynia, Polska i dokonanie wpisu: DEKO Spółka z o.o., Gdańsk, Polska 192424604.

77327 2009 09 09 A. Wprowadzono zmianę uprawnionego przez wykreślenie wpisu: Mars Inc. (Delaware corporation), McLean, Stany Zjednoczone Ameryki i dokonanie wpisu: New Uno Holdings Corporation, McLean, Stany Zjednoczone Ameryki.

77327 2009 09 09 A. Wprowadzono zmianę uprawnionego przez wykreślenie wpisu: New Uno Holdings Corporation, McLean, Stany Zjednoczone Ameryki i dokonanie wpisu: Wm. Wrigley Jr. Company, Chicago, Stany Zjednoczone Ameryki.

79728 2009 09 30 A. Wprowadzono zmianę uprawnionego przez wykreślenie wpisu: Warszawska Wytwórnia Wódek „KONESER”, Warszawa, Polska i dokonanie wpisu: Jarosław Nowociel, Grzegorzewice, Polska.

81193 2009 09 24 A. Wprowadzono zmianę uprawnionego przez wykreślenie wpisu: „REMODE” s.c. Tadeusz Szmel, Piotr Szmel, Milanówek, Polska i dokonanie wpisu: „REMODE” Tadeusz Szmel, Piotr Szmel Spółka Jawna, Grodzisk Mazowiecki, Polska 140814984.

81795 2009 09 24 A. Wprowadzono zmianę uprawnionego przez wykreślenie wpisu: APATOR SPÓŁKA AKCYJNA, Toruń, Polska i dokonanie wpisu: APATOR POWOGAZ S.A., Poznań, Polska 630509799.

81844 2009 09 07 A. Wprowadzono zmianę siedziby uprawnionego przez wykreślenie wpisu: J Lyons & Company Limited, Greenford, Wielka Brytania i dokonanie wpisu: J Lyons & Company Limited, Londyn, Wielka Brytania.

82719 2009 09 11 A. Wprowadzono zmianę siedziby uprawnionego przez wykreślenie wpisu: „JUTRZENKA” SPÓŁKA AKCYJNA,

Bydgoszcz, Polska i dokonanie wpisu: „JUTRZENKA” SPÓŁKA AKCYJNA, Opatówek, Polska.

82719 2009 09 11 A. Wprowadzono zmianę uprawnionego przez wykreślenie wpisu: „JUTRZENKA” SPÓŁKA AKCYJNA, Opatówek, Polska i dokonanie wpisu: Kaliszanka Sp. z o.o., Kalisz, Polska.

82719 2009 09 11 A. Wprowadzono zmianę nazwy i siedziby uprawnionego przez wykreślenie wpisu: Kaliszanka Sp. z o.o., Kalisz Polska i dokonanie wpisu: Jutrzenka Colian Sp. z o.o., Opatówek, Polska 300446241.

82956 2009 09 04 A. Wprowadzono zmianę nazwy uprawnionego przez wykreślenie wpisu: Zakład Produkcji Artykułów Spożywczych i Przetwórstwa Owocowo-Warzywnego LIMARO A. Tymińska, R. Mania – Spółka Jawna, Mosina, Polska i dokonanie wpisu: „Limaro” Tymińska, Mania Zakład Produkcji Artykułów Spożywczych Spółka Jawna, Mosina, Polska 004857463.

84857 2009 09 30 A. Wprowadzono zmianę uprawnionego przez wykreślenie wpisu: Warszawska Wytwórnia Wódek KONESER Przedsiębiorstwo Państwowe, Warszawa, Polska i dokonanie wpisu: Jarosław Nowociel, Grzegorzewice, Polska.

86047 2009 09 22 A. Wprowadzono zmianę uprawnionego przez wykreślenie wpisu: Zakład Ślusarsko-Galwanizacyjny Cezary Jerzy Niewiński, Białystok, Polska i dokonanie wpisu: „CEZAR” Przedsiębiorstwo Produkcyjne Dariusz Bogdan Niewiński, Elk, Polska.

86048 2009 09 22 A. Wprowadzono zmianę uprawnionego przez wykreślenie wpisu: „CEZAR” Przedsiębiorstwo Produkcyjne Niewiński Cezary Jerzy, Elk, Polska i dokonanie wpisu: „CEZAR” Przedsiębiorstwo Produkcyjne Dariusz Bogdan Niewiński, Elk, Polska.

86573 2009 09 04 A. Wprowadzono zmianę uprawnionego przez wykreślenie wpisu: APLISENS Produkcja Przetworników Ciśnienia i Aparatury Pomiarowej Sp. z o.o., Warszawa, Polska i dokonanie wpisu: APLISENS S.A., Warszawa, Polska.

89198 2009 09 02 A. Wprowadzono zmianę siedziby uprawnionego przez wykreślenie wpisu: DAX COSMETICS Sp. z o.o., Majdan, Polska i dokonanie wpisu: DAX COSMETICS Sp. z o.o., Duchnow, Polska 016134490.

91688 2009 09 02 A. Wprowadzono zmianę uprawnionego przez wykreślenie wpisu: „GLOBAL COSMED” Spółka Akcyjna Fabryka Kosmetyków, Radom, Polska i dokonanie wpisu: Dr. Mielimonka GLOBAL GROUP Sp. z o.o., Radom, Polska.

91688 2009 09 02 A. Wprowadzono zmianę uprawnionego przez wykreślenie wpisu: Dr. Mielimonka GLOBAL GROUP Sp. z o.o., Radom, Polska i dokonanie wpisu: GLOBAL GROUP Sp. z o.o. Sp.k., Radom, Polska.

91688 2009 09 02 A. Wprowadzono zmianę nazwy uprawnionego przez wykreślenie wpisu: GLOBAL GROUP Sp. z o.o. Sp.k., Radom, Polska i dokonanie wpisu: GLOBAL COSMED GROUP Sp. z o.o. Sp.k., Radom, Polska.

92418 2009 09 09 A. Wprowadzono zmianę siedziby uprawnionego przez wykreślenie wpisu: JUTRZENKA S.A., Bydgoszcz, Polska i dokonanie wpisu: JUTRZENKA S.A., Opatówek, Polska 090205344.

92418 2009 09 09 A. Wprowadzono zmianę uprawnionego przez wykreślenie wpisu: JUTRZENKA S.A., Opatówek, Polska 090205344 i dokonanie wpisu: Kaliszanka Sp. z o.o., Kalisz, Polska 300446241.

92418 2009 09 09 A. Wprowadzono zmianę nazwy i siedziby uprawnionego przez wykreślenie wpisu: Kaliszanka Sp. z o.o., Kalisz Polska 300446241 i dokonanie wpisu: Jutrzenka Colian Sp. z o.o., Opatówek, Polska 300446241.

92608 2009 09 04 A. Wprowadzono zmianę nazwy uprawnionego przez wykreślenie wpisu: KÖNIG S.P.A., Molteno, Włochy i dokonanie wpisu: THULE S.P.A., Molteno, Włochy.

93080 2009 09 09 A. Wprowadzono zmianę siedziby uprawnionego przez wykreślenie wpisu: Water Pik, Inc., Newport Beach, Stany Zjednoczone Ameryki i dokonanie wpisu: Water Pik, Inc., Fort Collins, Stany Zjednoczone Ameryki.

93794 2009 09 03 A. D. Wprowadzono zmianę przez wykreślenie wpisu: A/ „Skarb Państwa reprezentowany przez Wojewodę Małopolskiego, Polska” D/ „Użytkowanie prawa z rejestracji znaku towarowego ustanowiono na rzecz „Klejowe Zakłady Nawierzchniowe „Biezańów” Spółka z o.o., Kraków, Polska” i dokonanie wpisu A/ Kolejowe Zakłady Nawierzchniowe „Biezańów” Spółka z o.o., Kraków, Polska”.

95983 2009 09 22 A. Wprowadzono zmianę uprawnionego przez wykreślenie wpisu: „AQUAFORM” SPÓŁKA Z OGRANICZONĄ ODPOWIEDZIALNOŚCIĄ, Kijewo, Polska 630260414 i dokonanie wpisu: AQUAFORM S.A., Kijewo, Polska.

96960 2009 09 17 A. Wprowadzono zmianę siedziby uprawnionego przez wykreślenie wpisu: HYGIENIKA S.A., Warszawa, Polska i dokonanie wpisu: HYGIENIKA S.A., Marki, Polska.

96960 2009 09 17 A. Wprowadzono zmianę siedziby uprawnionego przez wykreślenie wpisu: HYGIENIKA S.A., Marki, Polska i dokonanie wpisu: HYGIENIKA S.A., Lubliniec, Polska.

98251 2009 09 11 A. Wprowadzono zmianę siedziby uprawnionego przez wykreślenie wpisu: JUTRZENKA S.A., Bydgoszcz, Polska i dokonanie wpisu: JUTRZENKA S.A., Opatówek, Polska.

98251 2009 09 11 A. Wprowadzono zmianę uprawnionego przez wykreślenie wpisu: JUTRZENKA S.A., Opatówek, Polska i dokonanie wpisu: Kaliszanka Sp. z o.o., Kalisz, Polska.

98251 2009 09 11 A. Wprowadzono zmianę nazwy i siedziby uprawnionego przez wykreślenie wpisu: Kaliszanka Sp. z o.o., Kalisz Polska i dokonanie wpisu: Jutrzenka Colian Sp. z o.o., Opatówek, Polska 300446241.

98695 2009 09 09 A. Wprowadzono zmianę uprawnionego przez wykreślenie wpisu: Mars Inc. (Delaware corporation), McLean, Stany Zjednoczone Ameryki i dokonanie wpisu: New Uno Holdings Corporation, McLean, Stany Zjednoczone Ameryki.

98695 2009 09 09 A. Wprowadzono zmianę uprawnionego przez wykreślenie wpisu: New Uno Holdings Corporation, McLean, Stany Zjednoczone Ameryki i dokonanie wpisu: Wm. Wrigley Jr. Company, Chicago, Stany Zjednoczone Ameryki.

99213 2009 09 11 A. Wprowadzono zmianę uprawnionego przez wykreślenie wpisu: TENCZYNEK Zakład Przetwórstwa Owocowo Warzywnego Spółka z o.o., Tenczynek, Polska i dokonanie wpisu: Marek Jutkiewicz, Pruszków, Polska.

99213 2009 09 11 A. Wprowadzono zmianę uprawnionego przez wykreślenie wpisu: Marek Jutkiewicz, Pruszków Polska i dokonanie wpisu: GARDENAU Sp. z o.o., Warszawa, Polska.

99214 2009 09 11 A. Wprowadzono zmianę uprawnionego przez wykreślenie wpisu: TENCZYNEK Zakład Przetwórstwa Owocowo Warzywnego Spółka z o.o., Tenczynek, Polska i dokonanie wpisu: Marek Jutkiewicz, Pruszków, Polska.

99214 2009 09 11 A. Wprowadzono zmianę uprawnionego przez wykreślenie wpisu: Marek Jutkiewicz, Pruszków Polska i dokonanie wpisu: GARDENAU Sp. z o.o., Warszawa, Polska.

100262 2009 09 11 A. Wprowadzono zmianę siedziby uprawnionego przez wykreślenie wpisu: JUTRZENKA S.A., Bydgoszcz, Polska i dokonanie wpisu: JUTRZENKA S.A., Opatówek, Polska.

100262 2009 09 11 A. Wprowadzono zmianę uprawnionego przez wykreślenie wpisu: JUTRZENKA S.A., Opatówek, Polska i dokonanie wpisu: Kaliszanka Sp. z o.o., Kalisz, Polska.

100262 2009 09 11 A. Wprowadzono zmianę nazwy i siedziby uprawnionego przez wykreślenie wpisu: Kaliszanka Sp. z o.o., Kalisz Polska i dokonanie wpisu: Jutrzenka Colian Sp. z o.o., Opatówek, Polska 300446241.

103135 2009 09 11 A. Wprowadzono zmianę siedziby uprawnionego przez wykreślenie wpisu: JUTRZENKA S.A., Bydgoszcz, Polska i dokonanie wpisu: JUTRZENKA S.A., Opatówek, Polska.

103135 2009 09 11 A. Wprowadzono zmianę uprawnionego przez wykreślenie wpisu: JUTRZENKA S.A., Opatówek, Polska i dokonanie wpisu: Kaliszanka Sp. z o.o., Kalisz, Polska.

103135 2009 09 11 A. Wprowadzono zmianę nazwy i siedziby uprawnionego przez wykreślenie wpisu: Kaliszanka Sp. z o.o., Kalisz Polska i dokonanie wpisu: Jutrzenka Colian Sp. z o.o., Opatówek, Polska 300446241.

103136 2009 09 11 A. Wprowadzono zmianę siedziby uprawnionego przez wykreślenie wpisu: JUTRZENKA S.A., Bydgoszcz, Polska i dokonanie wpisu: JUTRZENKA S.A., Opatówek, Polska.

103136 2009 09 11 A. Wprowadzono zmianę uprawnionego przez wykreślenie wpisu: JUTRZENKA S.A., Opatówek, Polska i dokonanie wpisu: Kaliszanka Sp. z o.o., Kalisz, Polska.

103136 2009 09 11 A. Wprowadzono zmianę nazwy i siedziby uprawnionego przez wykreślenie wpisu: Kaliszanka Sp. z o.o., Kalisz Polska i dokonanie wpisu: Jutrzenka Colian Sp. z o.o., Opatówek, Polska 300446241.

103278 2009 09 11 A. Wprowadzono zmianę siedziby uprawnionego przez wykreślenie wpisu: JUTRZENKA S.A., Bydgoszcz, Polska i dokonanie wpisu: JUTRZENKA S.A., Opatówek, Polska.

103278 2009 09 11 A. Wprowadzono zmianę uprawnionego przez wykreślenie wpisu: JUTRZENKA S.A., Opatówek, Polska i dokonanie wpisu: Kaliszanka Sp. z o.o., Kalisz, Polska.

103278 2009 09 11 A. Wprowadzono zmianę nazwy i siedziby uprawnionego przez wykreślenie wpisu: Kaliszanka Sp. z o.o., Kalisz Polska i dokonanie wpisu: Jutrzenka Colian Sp. z o.o., Opatówek, Polska 300446241.

103281 2009 09 11 A. Wprowadzono zmianę siedziby uprawnionego przez wykreślenie wpisu: JUTRZENKA S.A., Bydgoszcz, Polska i dokonanie wpisu: JUTRZENKA S.A., Opatówek, Polska.

103281 2009 09 11 A. Wprowadzono zmianę uprawnionego przez wykreślenie wpisu: JUTRZENKA S.A., Opatówek, Polska i dokonanie wpisu: Kaliszanka Sp. z o.o., Kalisz, Polska.

103281 2009 09 11 A. Wprowadzono zmianę nazwy i siedziby uprawnionego przez wykreślenie wpisu: Kaliszanka Sp. z o.o., Kalisz Polska i dokonanie wpisu: Jutrzenka Colian Sp. z o.o., Opatówek, Polska 300446241.

103296 2009 09 11 A. Wprowadzono zmianę siedziby uprawnionego przez wykreślenie wpisu: JUTRZENKA S.A., Bydgoszcz, Polska i dokonanie wpisu: JUTRZENKA S.A., Opatówek, Polska.

103296 2009 09 11 A. Wprowadzono zmianę uprawnionego przez wykreślenie wpisu: JUTRZENKA S.A., Opatówek, Polska i dokonanie wpisu: Kaliszanka Sp. z o.o., Kalisz, Polska.

103296 2009 09 11 A. Wprowadzono zmianę nazwy i siedziby uprawnionego przez wykreślenie wpisu: Kaliszanka Sp. z o.o., Kalisz Polska i dokonanie wpisu: Jutrzenka Colian Sp. z o.o., Opatówek, Polska 300446241.

103319 2009 09 10 A. Wprowadzono zmianę siedziby uprawnionego przez wykreślenie wpisu: JUTRZENKA S.A., Bydgoszcz, Polska i dokonanie wpisu: JUTRZENKA S.A., Opatówek, Polska 090205344.

103319 2009 09 10 A. Wprowadzono zmianę uprawnionego przez wykreślenie wpisu: JUTRZENKA S.A., Opatówek, Polska 090205344 i dokonanie wpisu: Kaliszanka Sp. z o.o., Kalisz, Polska 300446241.

103319 2009 09 10 A. Wprowadzono zmianę nazwy i siedziby uprawnionego przez wykreślenie wpisu: Kaliszanka Sp. z o.o., Kalisz Polska 300446241 i dokonanie wpisu: Jutrzenka Colian Sp. z o.o., Opatówek, Polska 300446241.

104447 2009 09 04 D. Dokonano wpisu: W dniu 30 listopada 2004 r. zawarto umowę licencyjną niewyłączną, pełną na czas określony 15 lat od dnia udzielenia licencji, na użytkowanie znaku towarowego przez „Jeronimo Martins Sp. z o.o. Poznań, Polska” (w dniu 01 grudnia 2004 r. przekształconą w „Jeronimo Martins Dystrybucja S.A., Poznań, Polska”).

104449 2009 09 04 D. Dokonano wpisu: W dniu 30 listopada 2004 r. zawarto umowę licencyjną niewyłączną, pełną na czas określony 15 lat od dnia udzielenia licencji, na użytkowanie znaku towarowego przez „Jeronimo Martins Sp. z o.o. Poznań, Polska” (w dniu 01 grudnia 2004 r. przekształconą w „Jeronimo Martins Dystrybucja S.A., Poznań, Polska”).

105279 2009 09 10 A. Wprowadzono zmianę siedziby uprawnionego przez wykreślenie wpisu: JUTRZENKA S.A., Bydgoszcz, Polska i dokonanie wpisu: JUTRZENKA S.A., Opatówek, Polska 090205344.

105279 2009 09 10 A. Wprowadzono zmianę uprawnionego przez wykreślenie wpisu: JUTRZENKA S.A., Opatówek, Polska 090205344 i dokonanie wpisu: Kaliszanka Sp. z o.o., Kalisz, Polska 300446241.

105279 2009 09 10 A. Wprowadzono zmianę nazwy i siedziby uprawnionego przez wykreślenie wpisu: Kaliszanka Sp. z o.o., Kalisz Polska 300446241 i dokonanie wpisu: Jutrzenka Colian Sp. z o.o., Opatówek, Polska 300446241.

106677 2009 09 02 A. Wprowadzono zmianę uprawnionego przez wykreślenie wpisu: BATRONIC MB Sp. z o.o., Kraków, Polska i dokonanie wpisu: Midak-Polska Sp. z o.o., Bochnia, Polska.

106869 2009 09 30 A. Wprowadzono zmianę uprawnionego przez wykreślenie wpisu: Warszawska Wytwórnia Wódek KONESER, Warszawa, Polska i dokonanie wpisu: Jarosław Nowociel, Grzegorzewice, Polska.

106870 2009 09 30 A. Wprowadzono zmianę uprawnionego przez wykreślenie wpisu: Warszawska Wytwórnia Wódek KONESER, Warszawa, Polska i dokonanie wpisu: Jarosław Nowociel, Grzegorzewice, Polska.

107272 2009 09 09 A. Wprowadzono zmianę uprawnionego przez wykreślenie wpisu: Mars Incorporated;, McLean, Stany Zjednoczone Ameryki i dokonanie wpisu: New Uno Holdings Corporation, McLean, Stany Zjednoczone Ameryki.

107272 2009 09 09 A. Wprowadzono zmianę uprawnionego przez wykreślenie wpisu: New Uno Holdings Corporation, McLean, Stany Zjednoczone Ameryki i dokonanie wpisu: Wm. Wrigley Jr. Company, Chicago, Stany Zjednoczone Ameryki.

107945 2009 09 09 A. Wprowadzono zmianę uprawnionego przez wykreślenie wpisu: SmithKline Beecham (SWG) Limited, Brentford, Wielka Brytania i dokonanie wpisu: Glaxo Group Limited, Greenford, Wielka Brytania.

108029 2009 09 10 A. Wprowadzono zmianę siedziby uprawnionego przez wykreślenie wpisu: JUTRZENKA S.A., Bydgoszcz, Polska i dokonanie wpisu: JUTRZENKA S.A., Opatówek, Polska 090205344.

108029 2009 09 10 A. Wprowadzono zmianę uprawnionego przez wykreślenie wpisu: JUTRZENKA S.A., Opatówek, Polska 090205344 i dokonanie wpisu: Kaliszanka Sp. z o.o., Kalisz, Polska 300446241.

108029 2009 09 10 A. Wprowadzono zmianę nazwy i siedziby uprawnionego przez wykreślenie wpisu: Kaliszanka Sp. z o.o., Kalisz Polska 300446241 i dokonanie wpisu: Jutrzenka Colian Sp. z o.o., Opatówek, Polska 300446241.

109150 2009 09 04 D. Dokonano wpisu: W dniu 30 listopada 2004 r. zawarto umowę licencyjną niewyłączną, pełną na czas określony 15 lat od dnia udzielenia licencji, na użytkowanie znaku towarowego przez „Jeronimo Martins Sp. z o.o. Poznań, Polska”

(w dniu 01 grudnia 2004 r. przekształconą w „Jeronimo Martins Dystrybucja S.A., Poznań, Polska”).

109404 2009 09 09 A. Wprowadzono zmianę uprawnionego przez wykreślenie wpisu: SmithKline Beecham (SWG) Limited, Brentford, Wielka Brytania i dokonanie wpisu: Glaxo Group Limited, Greenford, Wielka Brytania.

109424 2009 09 09 A. Wprowadzono zmianę uprawnionego przez wykreślenie wpisu: SmithKline Beecham (SWG) Limited, Brentford, Wielka Brytania i dokonanie wpisu: Glaxo Group Limited, Greenford, Wielka Brytania.

110661 2009 09 17 A. Wprowadzono zmianę uprawnionego przez wykreślenie wpisu: PRODUITS DE PISCINES VOGUE INC./VOGUE POOL PRODUCTS INC., LaSalle, Kanada i dokonanie wpisu: ZODIAC MARINE & POOL, Paryż, Francja.

110695 2009 09 10 A. Wprowadzono zmianę siedziby uprawnionego przez wykreślenie wpisu: JUTRZENKA S.A., Bydgoszcz, Polska i dokonanie wpisu: JUTRZENKA S.A., Opatówek, Polska 090205344.

110695 2009 09 10 A. Wprowadzono zmianę uprawnionego przez wykreślenie wpisu: JUTRZENKA S.A., Opatówek, Polska 090205344 i dokonanie wpisu: Kaliszanka Sp. z o.o., Kalisz, Polska 300446241.

110695 2009 09 10 A. Wprowadzono zmianę nazwy i siedziby uprawnionego przez wykreślenie wpisu: Kaliszanka Sp. z o.o., Kalisz Polska 300446241 i dokonanie wpisu: Jutrzenka Colian Sp. z o.o., Opatówek, Polska 300446241.

112327 2009 09 10 A. Wprowadzono zmianę siedziby uprawnionego przez wykreślenie wpisu: JUTRZENKA S.A., Bydgoszcz, Polska i dokonanie wpisu: JUTRZENKA S.A., Opatówek, Polska 090205344.

112327 2009 09 10 A. Wprowadzono zmianę uprawnionego przez wykreślenie wpisu: JUTRZENKA S.A., Opatówek, Polska 090205344 i dokonanie wpisu: Kaliszanka Sp. z o.o., Kalisz, Polska 300446241.

112327 2009 09 10 A. Wprowadzono zmianę nazwy i siedziby uprawnionego przez wykreślenie wpisu: Kaliszanka Sp. z o.o., Kalisz Polska 300446241 i dokonanie wpisu: Jutrzenka Colian Sp. z o.o., Opatówek, Polska 300446241.

113950 2009 09 11 A. Wprowadzono zmianę siedziby uprawnionego przez wykreślenie wpisu: JUTRZENKA S.A., Bydgoszcz, Polska i dokonanie wpisu: JUTRZENKA S.A., Opatówek, Polska.

113950 2009 09 11 A. Wprowadzono zmianę uprawnionego przez wykreślenie wpisu: JUTRZENKA S.A., Opatówek, Polska i dokonanie wpisu: Kaliszanka Sp. z o.o., Kalisz, Polska.

113950 2009 09 11 A. Wprowadzono zmianę nazwy i siedziby uprawnionego przez wykreślenie wpisu: Kaliszanka Sp. z o.o., Kalisz Polska i dokonanie wpisu: Jutrzenka Colian Sp. z o.o., Opatówek, Polska 300446241.

113987 2009 09 04 D. Dokonano wpisu: W dniu 30 listopada 2004 r. zawarto umowę licencyjną niewyłączną, pełną na czas określony 15 lat od dnia udzielenia licencji, na użytkowanie znaku towarowego przez „Jeronimo Martins Sp. z o.o. Poznań, Polska” (w dniu 01 grudnia 2004 r. przekształconą w „Jeronimo Martins Dystrybucja S.A., Poznań, Polska”).

114103 2009 09 09 A. Wprowadzono zmianę uprawnionego przez wykreślenie wpisu: Mars Incorporated, McLean, Stany Zjednoczone Ameryki i dokonanie wpisu: New Uno Holdings Corporation, McLean, Stany Zjednoczone Ameryki.

114103 2009 09 09 A. Wprowadzono zmianę uprawnionego przez wykreślenie wpisu: New Uno Holdings Corporation, McLean, Stany Zjednoczone Ameryki i dokonanie wpisu: Wm. Wrigley Jr. Company, Chicago, Stany Zjednoczone Ameryki.

114250 2009 09 04 D. Dokonano wpisu: W dniu 30 listopada 2004 r. zawarto umowę licencyjną niewyłączną, pełną na czas określony 15 lat od dnia udzielenia licencji, na użytkowanie znaku towarowego przez „Jeronimo Martins Sp. z o.o. Poznań, Polska” (w dniu 01 grudnia 2004 r. przekształconą w „Jeronimo Martins Dystrybucja S.A., Poznań, Polska”).

114253 2009 09 04 D. Dokonano wpisu: W dniu 30 listopada 2004 r. zawarto umowę licencyjną niewyłączną, pełną na czas określony 15 lat od dnia udzielenia licencji, na użytkowanie znaku towarowego przez „Jeronimo Martins Sp. z o.o. Poznań, Polska” (w dniu 01 grudnia 2004 r. przekształconą w „Jeronimo Martins Dystrybucja S.A., Poznań, Polska”).

115463 2009 09 10 A. Wprowadzono zmianę siedziby uprawnionego przez wykreślenie wpisu: JUTRZENKA S.A., Bydgoszcz, Polska i dokonanie wpisu: JUTRZENKA S.A., Opatówek, Polska 090205344.

115463 2009 09 10 A. Wprowadzono zmianę uprawnionego przez wykreślenie wpisu: JUTRZENKA S.A., Opatówek, Polska 090205344 i dokonanie wpisu: Kaliszanka Sp. z o.o., Kalisz, Polska 300446241.

115463 2009 09 10 A. Wprowadzono zmianę nazwy i siedziby uprawnionego przez wykreślenie wpisu: Kaliszanka Sp. z o.o., Kalisz Polska 300446241 i dokonanie wpisu: Jutrzenka Colian Sp. z o.o., Opatówek, Polska 300446241.

116569 2009 09 17 A. Wprowadzono zmianę nazwy uprawnionego przez wykreślenie wpisu: NSK ISKRA Spółka Akcyjna, Kielce, Polska i dokonanie wpisu: NSK BEARINGS POLSKA SPÓŁKA AKCYJNA, Kielce, Polska.

118848 2009 09 10 A. Wprowadzono zmianę siedziby uprawnionego przez wykreślenie wpisu: JUTRZENKA S.A., Bydgoszcz, Polska i dokonanie wpisu: JUTRZENKA S.A., Opatówek, Polska 090205344.

118848 2009 09 10 A. Wprowadzono zmianę uprawnionego przez wykreślenie wpisu: JUTRZENKA S.A., Opatówek, Polska 090205344 i dokonanie wpisu: Kaliszanka Sp. z o.o., Kalisz, Polska 300446241.

118848 2009 09 10 A. Wprowadzono zmianę nazwy i siedziby uprawnionego przez wykreślenie wpisu: Kaliszanka Sp. z o.o., Kalisz Polska 300446241 i dokonanie wpisu: Jutrzenka Colian Sp. z o.o., Opatówek, Polska 300446241.

118849 2009 09 10 A. Wprowadzono zmianę siedziby uprawnionego przez wykreślenie wpisu: JUTRZENKA S.A., Bydgoszcz, Polska i dokonanie wpisu: JUTRZENKA S.A., Opatówek, Polska 090205344.

118849 2009 09 10 A. Wprowadzono zmianę uprawnionego przez wykreślenie wpisu: JUTRZENKA S.A., Opatówek, Polska 090205344 i dokonanie wpisu: Kaliszanka Sp. z o.o., Kalisz, Polska 300446241.

118849 2009 09 10 A. Wprowadzono zmianę nazwy i siedziby uprawnionego przez wykreślenie wpisu: Kaliszanka Sp. z o.o., Kalisz Polska 300446241 i dokonanie wpisu: Jutrzenka Colian Sp. z o.o., Opatówek, Polska 300446241.

119153 2009 09 10 A. Wprowadzono zmianę siedziby uprawnionego przez wykreślenie wpisu: JUTRZENKA S.A., Bydgoszcz, Polska i dokonanie wpisu: JUTRZENKA S.A., Opatówek, Polska 090205344.

119153 2009 09 10 A. Wprowadzono zmianę uprawnionego przez wykreślenie wpisu: JUTRZENKA S.A., Opatówek, Polska 090205344 i dokonanie wpisu: Kaliszanka Sp. z o.o., Kalisz, Polska 300446241.

119153 2009 09 10 A. Wprowadzono zmianę nazwy i siedziby uprawnionego przez wykreślenie wpisu: Kaliszanka Sp. z o.o., Kalisz Polska 300446241 i dokonanie wpisu: Jutrzenka Colian Sp. z o.o., Opatówek, Polska 300446241.

119280 2009 09 09 A. Wprowadzono zmianę uprawnionego przez wykreślenie wpisu: SmithKline Beecham (SWG) Limited, Brentford, Wielka Brytania i dokonanie wpisu: Glaxo Group Limited, Greenford, Wielka Brytania.

119708 2009 09 14 A. Wprowadzono zmianę uprawnionego przez wykreślenie wpisu: Wydawnictwo Murator Spółka z o.o., Warszawa, Polska i dokonanie wpisu: MURATOR SPÓŁKA AKCYJNA, Warszawa, Polska 012012459.

119773 2009 09 30 A. Wprowadzono zmianę uprawnionego przez wykreślenie wpisu: „ZOMAR” SPÓŁKA AKCYJNA, Chełm, Polska i dokonanie wpisu: AGRAM SPÓŁKA AKCYJNA, Lublin, Polska 060404676.

121585 2009 09 28 A. Wprowadzono zmianę uprawnionego przez wykreślenie wpisu: Skarb Państwa reprezentowany przez Ministra Skarbu Państwa użytkownikiem jest CHEMIA-ŁÓDŹ Spółka Akcyjna, Warszawa, Polska i dokonanie wpisu: CHEMIA-ŁÓDŹ SPÓŁKA AKCYJNA, Łódź, Polska 471728627.

121636 2009 09 04 A. Wprowadzono zmianę uprawnionego przez wykreślenie wpisu: OCEANIC Przedsiębiorstwo Farmaceutyczno-Kosmetyczne Soszyński Wojciech, Sopot, Polska i dokonanie wpisu: OCEANIC S.A., SOPOT, Polska 220702097.

122656 2009 09 04 A. Wprowadzono zmianę uprawnionego przez wykreślenie wpisu: OCEANIC Przedsiębiorstwo Farmaceutyczno-Kosmetyczne Soszyński Wojciech, Sopot, Polska i dokonanie wpisu: OCEANIC S.A., SOPOT, Polska 220702097.

123383 2009 09 17 A. Wprowadzono zmianę nazwy uprawnionego przez wykreślenie wpisu: GAMBRO BCT, INC., Lakewood, Stany Zjednoczone Ameryki i dokonanie wpisu: Caridian BCT, Inc., Lakewood, Stany Zjednoczone Ameryki.

123530 2009 09 08 B. Wprowadzono zmianę przez wykreślenie wpisu: konstrukcje metalowe; maszyny i obrabiarki, zwłaszcza giętarki, zaginarki, maszyny do obróbki drewna; materiały spawalnicze-elektrody, druty, topniki, penetratory; materiały ogniotrwałe; kolarstwo, blacharstwo; obróbka materiałów – obróbka wiórowa, spawanie, przeróbka plastyczna (klasy: 6;7;9;19;37;40) i dokonanie wpisu: czyszczenie i naprawa kotłów, usługi kotlarskie (klasa: 37).

124253 2009 09 04 A. Wprowadzono zmianę uprawnionego przez wykreślenie wpisu: B & B Spółka Akcyjna, Gdańsk, Polska i dokonanie wpisu: B & B Michał Klesiński, Sopot, Polska.

124300 2009 09 10 A. Wprowadzono zmianę siedziby uprawnionego przez wykreślenie wpisu: JUTRZENKA S.A., Bydgoszcz, Polska i dokonanie wpisu: JUTRZENKA S.A., Opatówek, Polska 090205344.

124300 2009 09 10 A. Wprowadzono zmianę uprawnionego przez wykreślenie wpisu: JUTRZENKA S.A., Opatówek, Polska 090205344 i dokonanie wpisu: Kaliszanka Sp. z o.o., Kalisz, Polska 300446241.

124300 2009 09 10 A. Wprowadzono zmianę nazwy i siedziby uprawnionego przez wykreślenie wpisu: Kaliszanka Sp. z o.o., Kalisz Polska 300446241 i dokonanie wpisu: Jutrzenka Colian Sp. z o.o., Opatówek, Polska 300446241.

124301 2009 09 10 A. Wprowadzono zmianę siedziby uprawnionego przez wykreślenie wpisu: JUTRZENKA S.A., Bydgoszcz, Polska i dokonanie wpisu: JUTRZENKA S.A., Opatówek, Polska 090205344.

124301 2009 09 10 A. Wprowadzono zmianę uprawnionego przez wykreślenie wpisu: JUTRZENKA S.A., Opatówek, Polska 090205344 i dokonanie wpisu: Kaliszanka Sp. z o.o., Kalisz, Polska 300446241.

124301 2009 09 10 A. Wprowadzono zmianę nazwy i siedziby uprawnionego przez wykreślenie wpisu: Kaliszanka Sp. z o.o., Kalisz Polska 300446241 i dokonanie wpisu: Jutrzenka Colian Sp. z o.o., Opatówek, Polska 300446241.

124510 2009 09 09 A. Wprowadzono zmianę uprawnionego przez wykreślenie wpisu: Mars Inc., McLean, Stany Zjednoczone Ameryki i dokonanie wpisu: New Uno Holdings Corporation, McLean, Stany Zjednoczone Ameryki.

124510 2009 09 09 A. Wprowadzono zmianę uprawnionego przez wykreślenie wpisu: New Uno Holdings Corporation, McLean, Stany Zjednoczone Ameryki i dokonanie wpisu: Wm. Wrigley Jr. Company, Chicago, Stany Zjednoczone Ameryki.

124601 2009 09 03 A. Wprowadzono zmianę uprawnionego przez wykreślenie wpisu: PRZEDSIĘBIORSTWO PRODUKCYJNO-HANDLOWO-USŁUGOWE „DUDA-BIS” SPÓŁKA Z OGRANICZONĄ ODPOWIEDZIALNOŚCIĄ, Sosnowiec, Polska 276292193 i dokonanie wpisu: RENMAR Renata Oleksiak, Sosnowiec, Polska 240556600.

126642 2009 09 23 D. Dokonano wpisu: W dniu 25 maja 2009 r. zawarto umowę licencyjną wyłączną, pełną na czas 5 lat od dnia podpisania umowy, na użytkowanie znaku towarowego przez „ALKANO Aleksandra Krajewska – Nowak”.

126670 2009 09 10 A. Wprowadzono zmianę siedziby uprawnionego przez wykreślenie wpisu: „JUTRZENKA” SPÓŁKA AKCYJNA, Bydgoszcz, Polska i dokonanie wpisu: JUTRZENKA S.A., Opatówek, Polska 090205344.

126670 2009 09 10 A. Wprowadzono zmianę uprawnionego przez wykreślenie wpisu: JUTRZENKA S.A., Opatówek, Polska 090205344 i dokonanie wpisu: Kaliszanka Sp. z o.o., Kalisz, Polska 300446241.

126670 2009 09 10 A. Wprowadzono zmianę nazwy i siedziby uprawnionego przez wykreślenie wpisu: Kaliszanka Sp. z o.o., Kalisz Polska 300446241 i dokonanie wpisu: Jutrzenka Colian Sp. z o.o., Opatówek, Polska 300446241.

126721 2009 09 10 A. Wprowadzono zmianę siedziby uprawnionego przez wykreślenie wpisu: „JUTRZENKA” SPÓŁKA AKCYJNA, Bydgoszcz, Polska i dokonanie wpisu: JUTRZENKA S.A., Opatówek, Polska 090205344.

126721 2009 09 10 A. Wprowadzono zmianę uprawnionego przez wykreślenie wpisu: JUTRZENKA S.A., Opatówek, Polska 090205344 i dokonanie wpisu: Kaliszanka Sp. z o.o., Kalisz, Polska 300446241.

126721 2009 09 10 A. Wprowadzono zmianę nazwy i siedziby uprawnionego przez wykreślenie wpisu: Kaliszanka Sp. z o.o., Kalisz Polska 300446241 i dokonanie wpisu: Jutrzenka Colian Sp. z o.o., Opatówek, Polska 300446241.

126938 2009 09 10 A. Wprowadzono zmianę siedziby uprawnionego przez wykreślenie wpisu: „JUTRZENKA” SPÓŁKA AKCYJNA, Bydgoszcz, Polska i dokonanie wpisu: JUTRZENKA S.A., Opatówek, Polska 090205344.

126938 2009 09 10 A. Wprowadzono zmianę uprawnionego przez wykreślenie wpisu: JUTRZENKA S.A., Opatówek, Polska 090205344 i dokonanie wpisu: Kaliszanka Sp. z o.o., Kalisz, Polska 300446241.

126938 2009 09 10 A. Wprowadzono zmianę nazwy i siedziby uprawnionego przez wykreślenie wpisu: Kaliszanka Sp. z o.o., Kalisz Polska 300446241 i dokonanie wpisu: Jutrzenka Colian Sp. z o.o., Opatówek, Polska 300446241.

127028 2009 09 04 A. Wprowadzono zmianę uprawnionego przez wykreślenie wpisu: Wydawnictwo Trendy Sp. z o.o., Warszawa, Polska i dokonanie wpisu: MEDIA SKOK Sp. z o.o., Sopot, Polska.

127198 2009 09 22 A. Wprowadzono zmianę uprawnionego przez wykreślenie wpisu: „AQUAFORM” SPÓŁKA Z OGRANICZONĄ ODPOWIEDZIALNOŚCIĄ, Kijewo, Polska 630260414 i dokonanie wpisu: AQUAFORM S.A., Kijewo, Polska.

127621 2009 09 23 D. Dokonano wpisu: W dniu 25 maja 2009 r. zawarto umowę licencyjną wyłączną, pełną na czas 5 lat od dnia

podpisania umowy, na użytkowanie znaku towarowego przez „ALKANO Aleksandra Krajewska-Nowak”.

127978 2009 09 08 B. Wprowadzono zmianę przez wykreślenie wykazu towarów i klas towarowych: folie metalowe do zawijania i pakowania, foremki do lodu metalowe, pojemniki metalowe; odkurzacze; noże, nożyczki, otwieracze do puszek, sztucce; żelazka elektryczne, wagi; elektryczne: frytkownice, garnki kuchenne, opiekacze do chleba, podgrzewacze butelek dla niemowląt, różna, suszarki do włosów, szybkowary elektryczne, zapalniczki do gazu; cukiernice, cygarniczki, czajniki, dzbanki, serwisy do kawy i herbaty, pojemniki i przybory, tace, talerze i wazy wykonane z metali szlachetnych; sztucce z metali szlachetnych; filtry papierowe do kawy, folie do pakowania, obrusy papierowe, ręczniki papierowe, serwetki papierowe, torby do pakowania z papieru i tworzyw sztucznych! kosze, koszyki, plecionki wiklinowe, galanteria wiklinowa; cukiernice, czajniki, deski do krojenia, czary, deski do prasowania, dozowniki papieru toaletowego, dzbanki, foremki, garnki kuchenne, serwisy do kawy i herbaty, korkociągi, kryształki, kufle do piwa, kubły, łyżki, lejki, naczynia ze szkła i tworzyw sztucznych, patelnie, rondle, sitka, pieprzniczki, solniczki, szybkowary, szczotki do zmywania naczyń, tace, talerze papierowe, termosy, trzepaczki i tłuczki, ubijaczki, wałki do ciasta, wyciskacze do owoców, zastawa stołowa jako komplety naczyń stołowych i obrusy, serwetki, serwety, bieżniki; Klasy towarowe: 6, 7, 8, 9, 11, 14, 16, 20, 21, 24 i dokonanie wpisu 9 żelazka elektryczne, wagi. 11 elektryczne: frytkownice, garnki kuchenne, opiekacze do chleba, podgrzewacze butelek dla niemowląt, różna, suszarki do włosów, szybkowary elektryczne, zapalniczki do gazu. 14 cukiernice, cygarniczki, czajniki, dzbanki, serwisy do kawy i herbaty, pojemniki i przybory, tace, talerze i wazy wykonane z metali szlachetnych. 16 filtry papierowe do kawy, folie do pakowania, obrusy papierowe, ręczniki papierowe, serwetki papierowe, torby do pakowania z papieru i tworzyw sztucznych. 20 kosze, koszyki, plecionki wiklinowe, galanteria wiklinowa. 21 cukiernice, czajniki, deski do krojenia, czary nie z metali szlachetnych, deski do prasowania, dozowniki papieru toaletowego, dzbanki, foremki, garnki kuchenne, serwisy do kawy i herbaty, korkociągi, kryształki, kufle do piwa, kubły, łyżki, lejki, naczynia ze szkła i tworzyw sztucznych, patelnie, rondle, sitka, pieprzniczki, solniczki, szybkowary, szczotki do zmywania naczyń, tace, talerze papierowe, termosy, trzepaczki i tłuczki, ubijaczki, wałki do ciasta, wyciskacze do owoców, zastawa stołowa jako komplety naczyń stołowych. 24 obrusy, serwetki, serwety, bieżniki.

128480 2009 09 11 A. Wprowadzono zmianę siedziby uprawnionego przez wykreślenie wpisu: JUTRZENKA S.A., Bydgoszcz, Polska i dokonanie wpisu: JUTRZENKA S.A., Opatówek, Polska.

128480 2009 09 11 A. Wprowadzono zmianę uprawnionego przez wykreślenie wpisu: JUTRZENKA S.A., Opatówek, Polska i dokonanie wpisu: Kaliszanka Sp. z o.o., Kalisz, Polska.

128480 2009 09 11 A. Wprowadzono zmianę nazwy i siedziby uprawnionego przez wykreślenie wpisu: Kaliszanka Sp. z o.o., Kalisz Polska i dokonanie wpisu: Jutrzenka Colian Sp. z o.o., Opatówek, Polska 300446241.

128540 2009 09 22 A. Wprowadzono zmianę uprawnionego przez wykreślenie wpisu: „AQUAFORM” SPÓŁKA Z OGRANICZONĄ ODPOWIEDZIALNOŚCIĄ, Kijewo, Polska 630260414 i dokonanie wpisu: AQUAFORM S.A., Kijewo, Polska.

128634 2009 09 09 A. Wprowadzono zmianę uprawnionego przez wykreślenie wpisu: Witoń Stefan, Messyasz Andrzej P.P.H.U. DECOR S.C., Chechło, Polska i dokonanie wpisu: Balcerzak Władysław, Balcerzak Łukasz, Witoń Stefan, Messyasz Andrzej DECOR S.C., Chechło I, Polska.

128634 2009 09 09 A. Wprowadzono zmianę uprawnionego przez wykreślenie wpisu: Balcerzak Władysław, Balcerzak Łukasz, Witoń Stefan, Messyasz Andrzej DECOR S.C., Chechło I, Polska

i dokonanie wpisu: Balcerzak Władysław, Balcerzak Łukasz, Witoń Stefan DECOR S.C., Chechło I, Polska.

128634 2009 09 09 A. Wprowadzono zmianę uprawnionego przez wykreślenie wpisu: Balcerzak Władysław, Balcerzak Łukasz, Witoń Stefan DECOR S.C., Chechło I, Polska i dokonanie wpisu: Kilargo Sp. z o.o., Chechło I, Polska 472216800.

128645 2009 09 09 A. Wprowadzono zmianę uprawnionego przez wykreślenie wpisu: Witoń Stefan, Messyasz Andrzej P.P.H.U. DECOR S.C., Chechło, Polska i dokonanie wpisu: Balcerzak Władysław, Balcerzak Łukasz, Witoń Stefan, Messyasz Andrzej DECOR S.C., Chechło I, Polska.

128645 2009 09 09 A. Wprowadzono zmianę uprawnionego przez wykreślenie wpisu: Balcerzak Władysław, Balcerzak Łukasz, Witoń Stefan, Messyasz Andrzej DECOR S.C., Chechło I, Polska i dokonanie wpisu: Balcerzak Władysław, Balcerzak Łukasz, Witoń Stefan DECOR S.C., Chechło I, Polska.

128645 2009 09 09 A. Wprowadzono zmianę uprawnionego przez wykreślenie wpisu: Balcerzak Władysław, Balcerzak Łukasz, Witoń Stefan DECOR S.C., Chechło I, Polska i dokonanie wpisu: Kilargo Sp. z o.o., Chechło I, Polska 472216800.

129151 2009 09 23 B. Wprowadzono zmianę przez wykreślenie wpisu: pośrednictwo sprzedaży usług turystycznych; usługi przewozu osób, zwłaszcza turystów taborem własnym lub wynajmowanym, sprzedaż biletów na środki komunikacji lądowej, morskiej i powietrznej oraz informacje o rozkładzie jazdy, rezerwacje, informacje taryfowe (klasa 39 i 42) i dokonanie wpisu: usługi transportu pasażerskiego, zwłaszcza turystycznego, usługi biura turystycznego w tym, sprzedaż biletów na środki komunikacji lądowej, morskiej i powietrznej, informacje o transporcie, rezerwacja miejsc na podróż (klasa 39).

129737 2009 09 23 A. Wprowadzono zmianę uprawnionego przez wykreślenie wpisu: „INTERKOBO INVEST” SPÓŁKA Z OGRANICZONĄ ODPOWIEDZIALNOŚCIĄ, Łódź, Polska i dokonanie wpisu: „INTERKOBO PROPERTY” Sp. z o.o., Sp.K., Łódź, Polska.

130853 2009 09 07 A. Wprowadzono zmianę uprawnionego przez wykreślenie wpisu: SmithKline Beecham (SWG) Limited, Brentford, Wielka Brytania i dokonanie wpisu: Glaxo Group Limited, Greenford, Wielka Brytania.

131851 2009 09 07 A. Wprowadzono zmianę uprawnionego przez wykreślenie wpisu: Mars Inc. McLean, Stany Zjednoczone Ameryki i dokonanie wpisu: New Uno Holdings Corporation, McLean, Stany Zjednoczone Ameryki.

131851 2009 09 07 A. Wprowadzono zmianę uprawnionego przez wykreślenie wpisu: New Uno Holdings Corporation, McLean, Stany Zjednoczone Ameryki i dokonanie wpisu: Wm. Wrigley Jr. Company, Chicago, Stany Zjednoczone Ameryki.

132036 2009 09 04 A. Wprowadzono zmianę uprawnionego przez wykreślenie wpisu: Soszyński Wojciech OCEANIC Przedsiębiorstwo Zagraniczne Farmaceutyczno Kosmetyczne, Sopot, Polska i dokonanie wpisu: OCEANIC S.A., SOPOT, Polska 220702097.

133794 2009 09 07 A. Wprowadzono zmianę nazwy uprawnionego przez wykreślenie wpisu: Panametrics, Inc., Waltham, Stany Zjednoczone Ameryki i dokonanie wpisu: GE Infrastructure Sensing, Inc., Waltham, Stany Zjednoczone Ameryki.

133794 2009 09 07 A. Wprowadzono zmianę siedziby uprawnionego przez wykreślenie wpisu: GE Infrastructure Sensing, Inc., Waltham, Stany Zjednoczone Ameryki i dokonanie wpisu: GE Infrastructure Sensing, Inc., Billerica, Stany Zjednoczone Ameryki.

134284 2009 09 02 A. Wprowadzono zmianę uprawnionego przez wykreślenie wpisu: Sulwiński Lech, Sulwińska Małgorzata SULSIL S.C., 05-850 Ożarów Mazowiecki ul. Nieznana 7 A, Polska i dokonanie wpisu: Sulwiński Lech, Sulwińska Małgorzata, Sulwiński Jacek SULSIL S.C., Ożarów Mazowiecki, Polska 010415064.

134431 2009 09 07 A. Wprowadzono zmianę nazwy uprawnionego przez wykreślenie wpisu: Embutidos Y Jamones Noel, S.A., Pla de Beguda, 17857 Sant Joan Les Fonts Girona, Hiszpania i dokonanie wpisu: NOEL ALIMENTARIA, SA, Girona, Hiszpania.

134456 2009 09 07 A. Wprowadzono zmianę uprawnionego przez wykreślenie wpisu: SmithKline Beecham (SWG) Limited, Four New Horizons Court, Harlequin Avenue, Middlesex TW8 9EP Brentford, Wielka Brytania i dokonanie wpisu: Glaxo Group Limited, Greenford, Wielka Brytania.

134867 2009 09 11 A. Wprowadzono zmianę uprawnionego przez wykreślenie wpisu: TENCZYNEK Zakład Przetwórstwa Owocowo-Warzywnego Sp. z o.o., 32-067 Tenczynek ul. Tenczyńska 1, Polska i dokonanie wpisu: Marek Jutkiewicz, Pruszków, Polska.

134867 2009 09 11 A. Wprowadzono zmianę uprawnionego przez wykreślenie wpisu: Marek Jutkiewicz, Pruszków, Polska i dokonanie wpisu: GARDENAU Sp. z o.o., Warszawa, Polska.

135068 2009 09 28 A. Wprowadzono zmianę adresu uprawnionego przez wykreślenie wpisu: Winoteka-Skład Win i Szampańów Spółka z o.o., 90-562 Łódź ul. Łąkowa 7/9, Polska i dokonanie wpisu: Winoteka-Skład Win i Szampańów Spółka z o.o., Łódź, Polska 472014249.

135972 2009 09 22 A. Wprowadzono zmianę uprawnionego przez wykreślenie wpisu: IMPERIAL CHEMICAL INDUSTRIES PLC, Imperial Chemical House, Millbank Londyn SW1P 3JF, Wielka Brytania i dokonanie wpisu: Imperial Chemical Industries Limited, Londyn, Wielka Brytania.

135973 2009 09 22 A. Wprowadzono zmianę uprawnionego przez wykreślenie wpisu: IMPERIAL CHEMICAL INDUSTRIES PLC, Imperial Chemical House, Millbank Londyn SW1P 3JF, Wielka Brytania i dokonanie wpisu: Imperial Chemical Industries Limited, Londyn, Wielka Brytania.

135974 2009 09 22 A. Wprowadzono zmianę uprawnionego przez wykreślenie wpisu: IMPERIAL CHEMICAL INDUSTRIES PLC, Imperial Chemical House, Millbank Londyn SW1P 3JF, Wielka Brytania i dokonanie wpisu: Imperial Chemical Industries Limited, Londyn, Wielka Brytania.

135975 2009 09 22 A. Wprowadzono zmianę uprawnionego przez wykreślenie wpisu: IMPERIAL CHEMICAL INDUSTRIES PLC, Imperial Chemical House, Millbank Londyn SW1P 3JF, Wielka Brytania i dokonanie wpisu: Imperial Chemical Industries Limited, Londyn, Wielka Brytania.

135976 2009 09 22 A. Wprowadzono zmianę uprawnionego przez wykreślenie wpisu: IMPERIAL CHEMICAL INDUSTRIES PLC, Imperial Chemical House, Millbank Londyn SW1P 3JF, Wielka Brytania i dokonanie wpisu: Imperial Chemical Industries Limited, Londyn, Wielka Brytania.

135977 2009 09 22 A. Wprowadzono zmianę uprawnionego przez wykreślenie wpisu: IMPERIAL CHEMICAL INDUSTRIES PLC, Imperial Chemical House, Millbank Londyn SW1P 3JF, Wielka Brytania i dokonanie wpisu: Imperial Chemical Industries Limited, Londyn, Wielka Brytania.

135978 2009 09 22 A. Wprowadzono zmianę uprawnionego przez wykreślenie wpisu: IMPERIAL CHEMICAL INDUSTRIES PLC, Imperial Chemical House, Millbank Londyn SW1P 3JF, Wielka Brytania i dokonanie wpisu: Imperial Chemical Industries Limited, Londyn, Wielka Brytania.

135979 2009 09 22 A. Wprowadzono zmianę uprawnionego przez wykreślenie wpisu: IMPERIAL CHEMICAL INDUSTRIES PLC, Imperial Chemical House, Millbank Londyn SW1P 3JF, Wielka Brytania i dokonanie wpisu: Imperial Chemical Industries Limited, Londyn, Wielka Brytania.

135980 2009 09 22 A. Wprowadzono zmianę uprawnionego przez wykreślenie wpisu: IMPERIAL CHEMICAL INDUSTRIES

PLC, Imperial Chemical House, Millbank Londyn SW1P 3JF, Wielka Brytania i dokonanie wpisu: Imperial Chemical Industries Limited, Londyn, Wielka Brytania.

136015 2009 09 22 A. Wprowadzono zmianę uprawnionego przez wykreślenie wpisu: Imperial Chemical Industries Plc, Imperial Chemical House, Millbank Londyn SW1P 3JF, Wielka Brytania i dokonanie wpisu: Imperial Chemical Industries Limited, Londyn, Wielka Brytania.

136016 2009 09 22 A. Wprowadzono zmianę uprawnionego przez wykreślenie wpisu: Imperial Chemical Industries Plc, Imperial Chemical House, Millbank Londyn SW1P 3JF, Wielka Brytania i dokonanie wpisu: Imperial Chemical Industries Limited, Londyn, Wielka Brytania.

136017 2009 09 22 A. Wprowadzono zmianę uprawnionego przez wykreślenie wpisu: Imperial Chemical Industries Plc, Imperial Chemical House, Millbank Londyn SW1P 3JF, Wielka Brytania i dokonanie wpisu: Imperial Chemical Industries Limited, Londyn, Wielka Brytania.

136070 2009 09 04 A. Wprowadzono zmianę uprawnionego przez wykreślenie wpisu: Soszyński Wojciech OCEANIC Przedsiębiorstwo Zagraniczne Farmaceutyczno Kosmetyczne, 81-736 Sopot ul. Łokietka 58, Polska i dokonanie wpisu: OCEANIC S.A., SOPOT, Polska 220702097.

136308 2009 09 28 A. Wprowadzono zmianę adresu uprawnionego przez wykreślenie wpisu: Maciejczyk Eugeniusz Przedsiębiorstwo Produkcyjno-Handlowe ANI-TEXTIL, 38-400 Krosno ul. Tysiąclecia 14, Polska i dokonanie wpisu: Maciejczyk Eugeniusz Przedsiębiorstwo Produkcyjno-Handlowe ANI-TEXTIL, Krosno, Polska.

136309 2009 09 28 A. Wprowadzono zmianę adresu uprawnionego przez wykreślenie wpisu: Maciejczyk Eugeniusz Przedsiębiorstwo Produkcyjno-Handlowe ANI-TEXTIL, 38-400 Krosno ul. Tysiąclecia 14, Polska i dokonanie wpisu: Maciejczyk Eugeniusz Przedsiębiorstwo Produkcyjno-Handlowe ANI-TEXTIL, Krosno, Polska.

136423 2009 09 01 A. Wprowadzono zmianę nazwy uprawnionego przez wykreślenie wpisu: FLORIAN PODKARPACIE Spółka Akcyjna, 33-300 Nowy Sącz ul. Węgierska 144 H/B, Polska i dokonanie wpisu: COGNOR Blachy Dachowe SA, Nowy Sącz, Polska 490632418.

136664 2009 09 28 A. Wprowadzono zmianę uprawnionego przez wykreślenie wpisu: Wojtczuk Małgorzata Firma GAC-tank (w), 05-816 Michałowice ul. Mickiewicza 17a, Polska i dokonanie wpisu: GAZ TANK SPÓŁKA Z OGRANICZONĄ ODPOWIEDZIALNOŚCIĄ, Milanówek, Polska 015523806.

137033 2009 09 04 A. Wprowadzono zmianę nazwy uprawnionego przez wykreślenie wpisu: BROWAR BELGIA Spółka z o.o., 25-116 Kielce ul. Ściegiennego 499, Polska i dokonanie wpisu: BROWAR KIELCE Spółka z o.o., Kielce, Polska.

137042 2009 09 17 A. Wprowadzono zmianę uprawnionego przez wykreślenie wpisu: Master Beverage Industries Pte Ltd, 9 Temasek Boulevard # 31-03 Suntec Tower 038989 Singapore, Singapur i dokonanie wpisu: OOO „TVM-Trade”, Moskwa, Rosja.

137245 2009 09 07 A. Wprowadzono zmianę siedziby uprawnionego przez wykreślenie wpisu: Virgin Enterprises Limited, 120 Campden Hill Road Londyn W8 7AR, Wielka Brytania i dokonanie wpisu: Wirgin Enterprises Limited, Londyn, Wielka Brytania.

137246 2009 09 07 A. Wprowadzono zmianę siedziby uprawnionego przez wykreślenie wpisu: Virgin Enterprises Limited, 120 Campden Hill Road Londyn W8 7AR, Wielka Brytania i dokonanie wpisu: Wirgin Enterprises Limited, Londyn, Wielka Brytania.

137282 2009 09 04 A. Wprowadzono zmianę uprawnionego przez wykreślenie wpisu: Soszyński Wojciech OCEANIC Przedsiębiorstwo Zagraniczne Farmaceutyczno Kosmetyczne, 81-736

Sopot ul. Łokietka 58, Polska i dokonanie wpisu: OCEANIC S.A., SOPOT, Polska 220702097.

137283 2009 09 04 A. Wprowadzono zmianę uprawnionego przez wykreślenie wpisu: Soszyński Wojciech OCEANIC Przedsiębiorstwo Zagraniczne Farmaceutyczno Kosmetyczne, 81-736 Sopot ul. Łokietka 58, Polska i dokonanie wpisu: OCEANIC S.A., SOPOT, Polska 220702097.

137284 2009 09 04 A. Wprowadzono zmianę uprawnionego przez wykreślenie wpisu: Soszyński Wojciech OCEANIC Przedsiębiorstwo Zagraniczne Farmaceutyczno Kosmetyczne, 81-736 Sopot ul. Łokietka 58, Polska i dokonanie wpisu: OCEANIC S.A., SOPOT, Polska 220702097.

137285 2009 09 04 A. Wprowadzono zmianę uprawnionego przez wykreślenie wpisu: Soszyński Wojciech OCEANIC Przedsiębiorstwo Zagraniczne Farmaceutyczno Kosmetyczne, 81-736 Sopot ul. Łokietka 58, Polska i dokonanie wpisu: OCEANIC S.A., SOPOT, Polska 220702097.

137310 2009 09 03 A. Wprowadzono zmianę siedziby uprawnionego przez wykreślenie wpisu: Liberis Publications S.A., Kifisias Ave, no. 64, 151 25 Marousi Ateny, Grecja i dokonanie wpisu: Liberis Publications S.A., Koropi, Grecja.

138033 2009 09 07 A. Wprowadzono zmianę nazwy uprawnionego przez wykreślenie wpisu: Spedycja Polska – SPEDPOL Spółka z o.o., 01-237 Warszawa ul. J.K. Ordon 2a, Polska i dokonanie wpisu: „SPEDPOL” SPÓŁKA Z OGRANICZONĄ ODPOWIEDZIALNOŚCIĄ, Warszawa, Polska.

138033 2009 09 07 A. Wprowadzono zmianę uprawnionego przez wykreślenie wpisu: „SPEDPOL” - SPÓŁKA Z OGRANICZONĄ ODPOWIEDZIALNOŚCIĄ, Warszawa, Polska i dokonanie wpisu: „SCHENKER” SPÓŁKA Z OGRANICZONĄ ODPOWIEDZIALNOŚCIĄ, Warszawa, Polska.

138036 2009 09 07 A. Wprowadzono zmianę nazwy uprawnionego przez wykreślenie wpisu: Spedycja Polska – SPEDPOL Spółka z o.o., 01-237 Warszawa ul. J.K. Ordon 2a, Polska i dokonanie wpisu: „SPEDPOL” SPÓŁKA Z OGRANICZONĄ ODPOWIEDZIALNOŚCIĄ, Warszawa, Polska.

138036 2009 09 07 A. Wprowadzono zmianę uprawnionego przez wykreślenie wpisu: „SPEDPOL” - SPÓŁKA Z OGRANICZONĄ ODPOWIEDZIALNOŚCIĄ, Warszawa, Polska i dokonanie wpisu: „SCHENKER” SPÓŁKA Z OGRANICZONĄ ODPOWIEDZIALNOŚCIĄ, Warszawa, Polska.

138037 2009 09 07 A. Wprowadzono zmianę nazwy uprawnionego przez wykreślenie wpisu: Spedycja Polska – SPEDPOL Spółka z o.o., 01-237 Warszawa ul. J.K. Ordon 2a, Polska i dokonanie wpisu: „SPEDPOL” SPÓŁKA Z OGRANICZONĄ ODPOWIEDZIALNOŚCIĄ, Warszawa, Polska.

138037 2009 09 07 A. Wprowadzono zmianę uprawnionego przez wykreślenie wpisu: „SPEDPOL” - SPÓŁKA Z OGRANICZONĄ ODPOWIEDZIALNOŚCIĄ, Warszawa, Polska i dokonanie wpisu: „SCHENKER” SPÓŁKA Z OGRANICZONĄ ODPOWIEDZIALNOŚCIĄ, Warszawa, Polska.

138040 2009 09 07 A. Wprowadzono zmianę nazwy uprawnionego przez wykreślenie wpisu: Spedycja Polska – SPEDPOL Spółka z o.o., 01-237 Warszawa ul. J.K. Ordon 2a, Polska i dokonanie wpisu: „SPEDPOL” SPÓŁKA Z OGRANICZONĄ ODPOWIEDZIALNOŚCIĄ, Warszawa, Polska.

138040 2009 09 07 A. Wprowadzono zmianę uprawnionego przez wykreślenie wpisu: „SPEDPOL” - SPÓŁKA Z OGRANICZONĄ ODPOWIEDZIALNOŚCIĄ, Warszawa, Polska i dokonanie wpisu: „SCHENKER” SPÓŁKA Z OGRANICZONĄ ODPOWIEDZIALNOŚCIĄ, Warszawa, Polska.

138168 2009 09 23 A. Wprowadzono zmianę nazwy uprawnionego przez wykreślenie wpisu: Wójcicki Marek Zakład Instalacji

Sanitarnych, C.O. i Gaz „Marcoterm”, 25-003 Kielce ul. Wspólna 8 a, Polska i dokonanie wpisu: Przedsiębiorstwo Wielobranżowe „MARCOTERM” Marek Wójcicki, Kielce, Polska.

138352 2009 09 02 A. Wprowadzono zmianę uprawnionego przez wykreślenie wpisu: Quelle Aktiengesellschaft, Nürnberger Strasse 91-95 90762 Fürth, Niemcy i dokonanie wpisu: Quelle GmbH, Fürth, Niemcy.

138548 2009 09 24 C. Wprowadzono zmianę przez wykreślenie całego wykazu towarów i wszystkich klas towarowych i dokonanie wpisu: kabiny i zabudowy do saun fińskich, budowlane materiały niemetalowe; klasa 19; akcesoria jako podstawowe wyposażenie saun: wiadra, cebry, szczotki; klasa 21; usługi w zakresie dystrybucji materiałów reklamowych, prospektów, broszur, plakatów, kalendarzy, gromadzenie dla pożytku innych, towarów (wyłączając transport) umożliwiając klientom dogodnie oglądanie i nabywanie towarów takich jak: urządzenia i przyrządy sygnalizacyjne, pomiarowe związane z użytkowaniem saun; piece do sauny i urządzenia sterujące do pieców, instalacje elektryczne klimatyzacyjne i wentylacyjne do saun, kabiny natryskowe; kabiny i zabudowy do saun fińskich, budowlane materiały niemetalowe; wyposażenie saun: zagłówki, zydle, ławy; akcesoria jako podstawowe wyposażenie saun: wiadra, cebry, szczotki; ręczniki tekstylne, bielizna kąpielowa; bielizna osobista, odzież, sandały, pantofle, kąpielówki, kostiumy kąpielowe, płaszcze kąpielowe; klasa 35.

138674 2009 09 03 A. Wprowadzono zmianę uprawnionego przez wykreślenie wpisu: May Milch GmbH & Co. KG, Peter-May-Strasse 45 50374 Erftstadt, Niemcy i dokonanie wpisu: Westland Milch GmbH, Erftstadt, Niemcy.

138674 2009 09 03 A. Wprowadzono zmianę uprawnionego przez wykreślenie wpisu: Westland Milch GmbH, Erftstadt, Niemcy i dokonanie wpisu: Hochwald Nahrungsmittel-Werke GmbH, Thal-fang, Niemcy.

138725 2009 09 04 B. Wprowadzono zmianę przez wykreślenie wpisu: usługi hotelarskie; klasa 42 i dokonanie wpisu: usługi hotelarskie; klasa 43.

138836 2009 09 07 A. Wprowadzono zmianę adresu uprawnionego przez wykreślenie wpisu: Signal Communications Ltd., 72 Tat Chee Ave, Unit 217, 2/F, Hong Kong Industrial Technology Centre Kowloon, Specjalny Region Administracyjny ChRL Hongkong i dokonanie wpisu: Signal Commynications Ltd., Hong Kong, Chiny.

138890 2009 09 07 A. Wprowadzono zmianę uprawnionego przez wykreślenie wpisu: Mars Inc., 6885 Elm Street McLean Virginia 22101-3883, Stany Zjednoczone Ameryki i dokonanie wpisu: New Uno Holdings Corporation, McLean, Stany Zjednoczone Ameryki.

138890 2009 09 07 A. Wprowadzono zmianę uprawnionego przez wykreślenie wpisu: New Uno Holdings Corporation, McLean, Stany Zjednoczone Ameryki i dokonanie wpisu: Wm. Wrigley Jr. Company, Chicago, Stany Zjednoczone Ameryki.

138899 2009 09 04 A. Wprowadzono zmianę uprawnionego przez wykreślenie wpisu: Soszyński Wojciech OCEANIC Przedsiębiorstwo Zagraniczne Farmaceutyczno Kosmetyczne, 81-736 Sopot ul. Łokietka 58, Polska i dokonanie wpisu: OCEANIC S.A., SOPOT, Polska 220702097.

139167 2009 09 18 A. Wprowadzono zmianę nazwy uprawnionego przez wykreślenie wpisu: Polskie Poradnictwo Majątkowe Spółka Akcyjna, Warszawa, Polska i dokonanie wpisu: Bartycka 24 Spółka Akcyjna, Warszawa, Polska.

139351 2009 09 07 A. Wprowadzono zmianę uprawnionego przez wykreślenie wpisu: Mars Inc., 6885 Elm Street McLean Virginia 22101-3883, Stany Zjednoczone Ameryki i dokonanie wpisu: New Uno Holdings Corporation, McLean, Stany Zjednoczone Ameryki.

139351 2009 09 07 A. Wprowadzono zmianę uprawnionego przez wykreślenie wpisu: New Uno Holdings Corporation, McLean, Stany Zjednoczone Ameryki i dokonanie wpisu: Wm. Wrigley Jr. Company, Chicago, Stany Zjednoczone Ameryki.

139549 2009 09 04 A. Wprowadzono zmianę uprawnionego przez wykreślenie wpisu: MASPEX Wadowice Sp. z o.o., 34-100 Wadowice ul. Chopina 39, Polska 357233331 i dokonanie wpisu: MW – GMW Sp. z o.o., Sp. K., Wadowice, Polska.

139618 2009 09 03 A. Wprowadzono zmianę adresu uprawnionego przez wykreślenie wpisu: M.K.J. Spółka z o.o., 01-784 Warszawa ul. Krasińskiego 35 A, Polska i dokonanie wpisu: M.K.J. Spółka z o.o., Warszawa, Polska 010777755.

139619 2009 09 03 A. Wprowadzono zmianę adresu uprawnionego przez wykreślenie wpisu: M.K.J. Spółka z o.o., 01-784 Warszawa ul. Krasińskiego 35 A, Polska i dokonanie wpisu: M.K.J. Spółka z o.o., Warszawa, Polska 010777755.

139931 2009 09 25 A. Wprowadzono zmianę nazwy uprawnionego przez wykreślenie wpisu: PRZEDSIĘBIORSTWO BUDOWNICTWA OGÓLNEGO „VESTER” HANDZELEWICZ, BOBRZAK-SPÓŁKA JAWNA, 99-300 Kutno ul. Graniczna 15, Polska i dokonanie wpisu: PRZEDSIĘBIORSTWO BUDOWNICTWA OGÓLNEGO „VESTER” HANDZELEWICZ SPÓŁKA JAWNA, Kutno, Polska.

139959 2009 09 23 A. Wprowadzono zmianę uprawnionego przez wykreślenie wpisu: Gadaj Mieczysław, Draczyński Bogdan Przedsiębiorstwo „CHEMISTIK” S.C., 43-600 Jaworzno ul. Matejki 33a, Polska i dokonanie wpisu: Przedsiębiorstwo „CHEMISTIK” M.Gadaj i B. Draczyński – Sp.J., Jaworzno, Polska.

139959 2009 09 23 A. Wprowadzono zmianę nazwy uprawnionego przez wykreślenie wpisu: Przedsiębiorstwo „CHEMISTIK” M. Gadaj i B. Draczyński Sp.J., Jaworzno, Polska i dokonanie wpisu: Przedsiębiorstwo „CHEMISTIK” M.Gadaj i B. Draczyński – Sp.J., Jaworzno, Polska.

140158 2009 09 02 A. Wprowadzono zmianę siedziby uprawnionego przez wykreślenie wpisu: Boczarski Janusz Przedsiębiorstwo Wielobranżowe SYNCO, 85-766 Bydgoszcz ul. Fordońska 353, Polska i dokonanie wpisu: Boczarski Janusz Przedsiębiorstwo Wielobranżowe SYNCO, Niwy, Polska 090517606.

140162 2009 09 02 A. Wprowadzono zmianę nazwy uprawnionego przez wykreślenie wpisu: Zakład Produkcyjno-Handlowo-Usługowy DELIC-POL Spółka z o.o., 42-165 Lipie k/Częstochowy Lindów 34, Polska 151544332 i dokonanie wpisu: DELIC-POL Spółka z o.o., Lindów, Polska 151544332.

140162 2009 09 02 A. Wprowadzono zmianę uprawnionego przez wykreślenie wpisu: DELIC-POL Spółka z o.o., Lindów, Polska 151544332 i dokonanie wpisu: DELIC-POL S.A., Kamyk, Polska 151544332.

140491 2009 09 23 A. Wprowadzono zmianę uprawnionego przez wykreślenie wpisu: Lebień Joanna, Lebień Tomasz LEBIEDŹ i LEBIEDŹ, 01-932 Warszawa ul. Estrady 65, Polska i dokonanie wpisu: LEBIEDŹ i LEBIEDŹ Lebień Joanna, Lebień Tomasz Sp.J., Warszawa, Polska 012861046.

140518 2009 09 25 A. Wprowadzono zmianę nazwy uprawnionego przez wykreślenie wpisu: Zamłyński Jacek Poradnie Specjalistyczne SIGMA BI, 41-902 Bytom ul. Wyczółkowskiego 26/4, Polska 272743776 i dokonanie wpisu: Zamłyński Jacek Niepubliczny Zakład Opieki Zdrowotnej SIGMA – BI, Bytom, Polska 272743776.

140702 2009 09 07 A. Wprowadzono zmianę uprawnionego przez wykreślenie wpisu: Mars Inc., 6885 Elm Street McLean Virginia 22101-3883, Stany Zjednoczone Ameryki i dokonanie wpisu: New Uno Holdings Corporation, McLean, Stany Zjednoczone Ameryki.

140702 2009 09 07 A. Wprowadzono zmianę uprawnionego przez wykreślenie wpisu: New Uno Holdings Corporation, McLean, Stany Zjednoczone Ameryki i dokonanie wpisu: Wm. Wrigley Jr. Company, Chicago, Stany Zjednoczone Ameryki.

140787 2009 09 25 A. Wprowadzono zmianę uprawnionego przez wykreślenie wpisu: Pietrzak Adam, Parys Zbigniew, Filipczyk Adam, Czechowski Antoni Przedsiębiorstwo Produkcyjno-Handlo-

wo-Usługowe „PABEX” S.C., 43-100 Tychy ul. Składowa 2, Polska 271294460 i dokonanie wpisu: Przedsiębiorstwo Produkcyjno-Handlowo-Usługowe „PABEX” Adam Pietrzak, Zbigniew Parys, Adam Filipczyk, Antoni Czechowski Spółka jawna, Tychy, Polska 271294460.

140830 2009 09 07 A. Wprowadzono zmianę uprawnionego przez wykreślenie wpisu: Mars Inc., 6885 Elm Street McLean Virginia 22101-3883, Stany Zjednoczone Ameryki i dokonanie wpisu: New Uno Holdings Corporation, McLean, Stany Zjednoczone Ameryki.

140830 2009 09 07 A. Wprowadzono zmianę uprawnionego przez wykreślenie wpisu: New Uno Holdings Corporation, McLean, Stany Zjednoczone Ameryki i dokonanie wpisu: Wm. Wrigley Jr. Company, Chicago, Stany Zjednoczone Ameryki.

141196 2009 09 23 A. Wprowadzono zmianę uprawnionego przez wykreślenie wpisu: Wojskowe Zakłady Kartograficzne, 00-909 Warszawa Al. Jerozolimskie 97, Polska i dokonanie wpisu: Wojskowe Zakłady Kartograficzne Sp. z o.o., Warszawa, Polska.

141208 2009 09 14 A. Wprowadzono zmianę uprawnionego przez wykreślenie wpisu: MEDIA EXPRESS Spółka z o.o., Warszawa, Polska i dokonanie wpisu: MURATOR SPÓŁKA AKCYJNA, Warszawa, Polska 012012459.

141210 2009 09 22 A. Wprowadzono zmianę siedziby uprawnionego przez wykreślenie wpisu: Siemieniec Zbigniew Pracownia Plastyczna Projektowanie Wnętrz-Terenów Zielonych, 58-530 Kowary ul. Bielarska 6, Polska 230190063 i dokonanie wpisu: Siemieniec Zbigniew Pracownia Plastyczna Projektowanie Wnętrz-Terenów Zielonych, Ściegny, Polska 230190063.

141327 2009 09 08 A. Wprowadzono zmianę uprawnionego przez wykreślenie wpisu: Mars Inc., 6885 Elm Street McLean Virginia 22101-3883, Stany Zjednoczone Ameryki i dokonanie wpisu: New Uno Holdings Corporation, McLean, Stany Zjednoczone Ameryki.

141327 2009 09 08 A. Wprowadzono zmianę uprawnionego przez wykreślenie wpisu: New Uno Holdings Corporation, McLean, Stany Zjednoczone Ameryki i dokonanie wpisu: Wm. Wrigley Jr. Company, Chicago, Stany Zjednoczone Ameryki.

141470 2009 09 03 A. Wprowadzono zmianę siedziby uprawnionego przez wykreślenie wpisu: VACHETTE, 92, boulevard Richard Lenoir 75011 Paryż, Francja i dokonanie wpisu: VACHETTE, Troyes, Francja.

141712 2009 09 22 C. Wprowadzono zmianę przez wykreślenie całego wykazu towarów i klas towarowych i dokonanie wpisu: 07. Elektryczny sprzęt gospodarstwa domowego oraz części zamienne do w/w sprzętu 37. Usługi naprawy zmechanizowanego sprzętu gospodarstwa domowego i rolniczego.

142402 2009 09 02 A. Wprowadzono zmianę uprawnionego przez wykreślenie wpisu: „JERONIMO MARTINS DYSTRYBUCJA” SPÓŁKA AKCYJNA, Kostrzyn, Polska i dokonanie wpisu: Optimum Mark Spółka z o.o., Warszawa, Polska.

142686 2009 09 23 A. Wprowadzono zmianę nazwy i siedziby uprawnionego przez wykreślenie wpisu: DRABPOL SPÓŁKA JAWNA P. DRABCZYŃSKI I J. LUDWIN, Częstochowa, Polska 002749446 i dokonanie wpisu: Drabpol Spółka Jawna P. Drabczyński i Wspólnik, Mykanów, Polska 002749446.

142820 2009 09 08 A. Wprowadzono zmianę uprawnionego przez wykreślenie wpisu: Orangina Schweppes Holding, Levallois Perret, Francja i dokonanie wpisu: Schweppes International Limited, Londyn, Wielka Brytania.

143587 2009 09 23 A. Wprowadzono zmianę uprawnionego przez wykreślenie wpisu: „HAMBURG INVEST” Biur Finansowo-Handlowe Masek Elżbieta, 59-220 Legnica ul. Kasztanowa 5B, Polska i dokonanie wpisu: Masek – Orłowska Elżbieta, Legnica, Polska.

143660 2009 09 22 A. Wprowadzono zmianę uprawnionego przez wykreślenie wpisu: „FRUCTOS-KIJANKA” KLIMCZAK I KIJAN-

KA SPÓŁKA JAWNA, 98-355 Działoszyn ul. Wojska Polskiego 9-11, Polska 730014528 i dokonanie wpisu: „TAT-POL” SPÓŁKA Z OGRANICZONĄ ODPOWIEDZIALNOŚCIĄ, Działoszyn, Polska 592193150.

144238 2009 09 22 C. Wprowadzono zmianę przez wykreślenie całego wykazu towarów i wszystkich klas towarowych i dokonanie wpisu: 06. Stolarka budowlana metalowa, 19. Stolarka budowlana niemetalowa, 20. Meble niemetalowe, meble metalowe, 35. Zgrupowanie na rzecz osób trzecich różnych artykułów, wymienionych wyżej pozwalające nabywcy wygodnie je oglądać i kupować w sklepie lub u hurtownika (z wyłączeniem ich transportu), usługi w zakresie projektowania i wykonywania reklamy wizualnej.

144550 2009 09 18 A. Wprowadzono zmianę uprawnionego przez wykreślenie wpisu: Przedsiębiorstwo Produkcyjno-Handlowo-Usługowe COMBROS S.C. Orzechowski Włodzimierz, Orzechowski Leszek, 30-648 Kraków ul. Wróblewicka 34, Polska 350716397 i dokonanie wpisu: „COMBROS” ORZECHOWSCY Spółka jawna, Kraków, Polska 350716397.

144650 2009 09 02 A. Wprowadzono zmianę nazwy uprawnionego przez wykreślenie wpisu: Zakład Produkcyjno-Handlowo-Usługowy „DELIC-POL” Spółka z o.o., 42-165 Lipie Lindów 34, Polska 151544332 i dokonanie wpisu: „DELIC-POL” Spółka z o.o., Lindów, Polska 151544332.

144650 2009 09 02 A. Wprowadzono zmianę uprawnionego przez wykreślenie wpisu: „DELIC-POL” Spółka z o.o., Lindów, Polska 151544332 i dokonanie wpisu: „DELIC-POL” S.A., Kamyk, Polska 151544332.

144651 2009 09 02 A. Wprowadzono zmianę nazwy uprawnionego przez wykreślenie wpisu: Zakład Produkcyjno-Handlowo-Usługowy „DELIC-POL” Spółka z o.o., 42-165 Lipie Lindów 34, Polska 151544332 i dokonanie wpisu: „DELIC-POL” Spółka z o.o., Lindów, Polska 151544332.

144651 2009 09 02 A. Wprowadzono zmianę uprawnionego przez wykreślenie wpisu: „DELIC-POL” Spółka z o.o., Lindów, Polska 151544332 i dokonanie wpisu: „DELIC-POL” S.A., Kamyk, Polska 151544332.

144652 2009 09 02 A. Wprowadzono zmianę nazwy uprawnionego przez wykreślenie wpisu: Zakład Produkcyjno-Handlowo-Usługowy „DELIC-POL” Spółka z o.o., 42-165 Lipie Lindów 34, Polska 151544332 i dokonanie wpisu: „DELIC-POL” Spółka z o.o., Lindów, Polska 151544332.

144652 2009 09 02 A. Wprowadzono zmianę uprawnionego przez wykreślenie wpisu: „DELIC-POL” Spółka z o.o., Lindów, Polska 151544332 i dokonanie wpisu: „DELIC-POL” S.A., Kamyk, Polska 151544332.

145304 2009 09 23 A. Wprowadzono zmianę uprawnionego przez wykreślenie wpisu: ALU-SYSTEM Spółka Cywilna Kucharska Janina, Kucharski Maciej, Kucharski Jacek, 32-540 Trzebinia ul. Plac Targowy, Polska i dokonanie wpisu: ALU SYSTEM PLUS J.J. M. Kucharscy Sp.J., Trzebinia, Polska 276197879.

145304 2009 09 23 A. Wprowadzono zmianę siedziby uprawnionego przez wykreślenie wpisu: ALU SYSTEM PLUS J.J.M. Kucharscy Sp.J. Trzebinia, Polska 276197879 i dokonanie wpisu: ALU SYSTEM PLUS J.J.M. Kucharscy Sp.J., Chrzanów, Polska 276197879.

145305 2009 09 23 A. Wprowadzono zmianę uprawnionego przez wykreślenie wpisu: ALU-SYSTEM Spółka Cywilna Kucharska Janina, Kucharski Maciej, Kucharski Jacek, 32-540 Trzebinia ul. Plac Targowy, Polska i dokonanie wpisu: ALU SYSTEM PLUS J.J.M. Kucharscy Sp.J., Trzebinia, Polska 276197879.

145305 2009 09 23 A. Wprowadzono zmianę siedziby uprawnionego przez wykreślenie wpisu: ALU SYSTEM PLUS J.J.Kucharscy Sp.J. Trzebinia, Polska 276197879 i dokonanie wpisu: ALU SYSTEM PLUS J.J.M. Kucharscy Sp.J., Chrzanów, Polska 276197879.

145541 2009 09 25 A. Wprowadzono zmianę nazwy uprawnionego przez wykreślenie wpisu: Kieresiński Waldemar, Gostyńska-Kieresińska Beata Kier SC, 91-341 Łódź ul. Brukowa 20, Polska 470939659 i dokonanie wpisu: Kieresiński Waldemar, Gostyńska-Kieresińska Beata Nieprzemakalni SC, Łódź, Polska.

145541 2009 09 25 A. Wprowadzono zmianę uprawnionego przez wykreślenie wpisu: Kieresiński Waldemar, Gostyńska-Kieresińska Beata Nieprzemakalni SC, Łódź, Polska i dokonanie wpisu: Kieresiński Waldemar, Łódź, Polska.

145955 2009 09 04 A. Wprowadzono zmianę uprawnionego przez wykreślenie wpisu: P. Topolewicz, A. Gackowski TOPEX Spółka Jawna, 02-285 Warszawa ul. Pograniczna 2/4, Polska 006713095 i dokonanie wpisu: TOPEX Sp. z o.o., Sp.K., Warszawa, Polska 006713095.

147079 2009 09 04 A. Wprowadzono zmianę uprawnionego przez wykreślenie wpisu: Przedsiębiorstwo Zagraniczne Farmaceutyczno-Kosmetyczne OCEANIC Soszyński Wojciech, 81-736 Sopot ul. Łokietka 58, Polska i dokonanie wpisu: OCEANIC S.A., Sopot, Polska 220702097.

147228 2009 09 08 A. Wprowadzono zmianę uprawnionego przez wykreślenie wpisu: SMITHKLINE BEECHAM (SWG) LIMITED, Four New Horizons Court, Harlequin Avenue, Middlesex TW8 9EP Brentford, Wielka Brytania i dokonanie wpisu: Glaxo Group Limited, Greenford, Wielka Brytania.

147686 2009 09 23 A. Wprowadzono zmianę uprawnionego przez wykreślenie wpisu: „BAĆ-POL” S.A., 35-234 Rzeszów ul. Trembeckiego 5, Polska i dokonanie wpisu: Słoneczko Sp. z o.o., Zielona Góra, Polska.

148049 2009 09 11 A. Wprowadzono zmianę siedziby uprawnionego przez wykreślenie wpisu: „JUTRZENKA” SPÓŁKA AKCYJNA, Bydgoszcz, Polska i dokonanie wpisu: „JUTRZENKA” SPÓŁKA AKCYJNA, Opatówek, Polska.

148049 2009 09 11 A. Wprowadzono zmianę uprawnionego przez wykreślenie wpisu: „JUTRZENKA” SPÓŁKA AKCYJNA, Opatówek, Polska i dokonanie wpisu: Kaliszanka Sp. z o.o., Kalisz, Polska.

148049 2009 09 11 A. Wprowadzono zmianę nazwy i siedziby uprawnionego przez wykreślenie wpisu: Kaliszanka Sp. z o.o., Kalisz, Polska i dokonanie wpisu: Jutrzenka Colian Sp. z o.o., Opatówek, Polska 300446241.

148238 2009 09 08 A. Wprowadzono zmianę uprawnionego przez wykreślenie wpisu: Rose K International Limited, 38 Lake Road Hamilton, Nowa Zelandia i dokonanie wpisu: Menicon Co., Ltd., Nagoya, Japonia.

148254 2009 09 08 A. Wprowadzono zmianę uprawnionego przez wykreślenie wpisu: Mars Inc., 6885 Elm Street McLean Virginia 22101-3883, Stany Zjednoczone Ameryki i dokonanie wpisu: New Uno Holdings Corporation, McLean, Stany Zjednoczone Ameryki.

148254 2009 09 08 A. Wprowadzono zmianę uprawnionego przez wykreślenie wpisu: New Uno Holdings Corporation, McLean, Stany Zjednoczone Ameryki i dokonanie wpisu: Wm. Wrigley Jr. Company, Chicago, Stany Zjednoczone Ameryki.

148261 2009 09 10 A. Wprowadzono zmianę siedziby uprawnionego przez wykreślenie wpisu: „JUTRZENKA” SPÓŁKA AKCYJNA, Bydgoszcz, Polska i dokonanie wpisu: JUTRZENKA S. A., Opatówek, Polska 090205344.

148261 2009 09 10 A. Wprowadzono zmianę uprawnionego przez wykreślenie wpisu: JUTRZENKA S. A., Opatówek, Polska 090205344 i dokonanie wpisu: Kaliszanka Sp. z o.o., Kalisz, Polska 300446241.

148261 2009 09 10 A. Wprowadzono zmianę nazwy i siedziby uprawnionego przez wykreślenie wpisu: Kaliszanka Sp. z o.o., Kalisz, Polska 300446241 i dokonanie wpisu: Jutrzenka Colian Sp. z o.o., Opatówek, Polska 300446241.

148973 2009 09 02 A. Wprowadzono zmianę nazwy uprawnionego przez wykreślenie wpisu: Zakład Produkcyjno-Handlowo-Uslugowy „DELIC-POL” Spółka z o.o., 42-165 Lipie k/Częstochowy Lindów 34, Polska 151544332 i dokonanie wpisu: „DELIC-POL” Spółka z o.o., Lindów, Polska 151544332.

148973 2009 09 02 A. Wprowadzono zmianę uprawnionego przez wykreślenie wpisu: „DELIC-POL” Spółka z o.o., Lindów, Polska 151544332 i dokonanie wpisu: „DELIC-POL” S.A., Kamyk, Polska 151544332.

148974 2009 09 25 A. Wprowadzono zmianę nazwy uprawnionego przez wykreślenie wpisu: Zakład Produkcyjno-Handlowo-Uslugowy „DELIC-POL” Spółka z o.o., 42-165 Lipie Lindów 34, Polska 151544332 i dokonanie wpisu: „DELIC-POL” Spółka z o.o., Lindów, Polska 151544332.

148974 2009 09 25 A. Wprowadzono zmianę uprawnionego przez wykreślenie wpisu: „DELIC-POL” Spółka z o.o., Lindów, Polska 151544332 i dokonanie wpisu: „DELIC-POL” S.A., Kamyk, Polska 151544332.

148975 2009 09 02 A. Wprowadzono zmianę nazwy uprawnionego przez wykreślenie wpisu: Zakład Produkcyjno-Handlowo-Uslugowy „DELIC-POL” Spółka z o.o., 42-165 Lipie k/Częstochowy Lindów 34, Polska 151544332 i dokonanie wpisu: „DELIC-POL” Spółka z o.o., Lindów, Polska 151544332.

148975 2009 09 02 A. Wprowadzono zmianę uprawnionego przez wykreślenie wpisu: „DELIC-POL” Spółka z o.o., Lindów, Polska 151544332 i dokonanie wpisu: „DELIC-POL” S.A., Kamyk, Polska 151544332.

150000 2009 09 10 A. Wprowadzono zmianę siedziby uprawnionego przez wykreślenie wpisu: „JUTRZENKA” SPÓŁKA AKCYJNA, Bydgoszcz, Polska i dokonanie wpisu: JUTRZENKA S. A., Opatówek, Polska 090205344.

150000 2009 09 10 A. Wprowadzono zmianę uprawnionego przez wykreślenie wpisu: JUTRZENKA S. A., Opatówek, Polska 090205344 i dokonanie wpisu: Kaliszanka Sp. z o.o., Kalisz, Polska 300446241.

150000 2009 09 10 A. Wprowadzono zmianę nazwy i siedziby uprawnionego przez wykreślenie wpisu: Kaliszanka Sp. z o.o., Kalisz, Polska 300446241 i dokonanie wpisu: Jutrzenka Colian Sp. z o.o., Opatówek, Polska 300446241.

150001 2009 09 10 A. Wprowadzono zmianę siedziby uprawnionego przez wykreślenie wpisu: „JUTRZENKA” SPÓŁKA AKCYJNA, Bydgoszcz, Polska i dokonanie wpisu: JUTRZENKA S. A., Opatówek, Polska 090205344.

150001 2009 09 10 A. Wprowadzono zmianę uprawnionego przez wykreślenie wpisu: JUTRZENKA S. A., Opatówek, Polska 090205344 i dokonanie wpisu: Kaliszanka Sp. z o.o., Kalisz, Polska 300446241.

150001 2009 09 10 A. Wprowadzono zmianę nazwy i siedziby uprawnionego przez wykreślenie wpisu: Kaliszanka Sp. z o.o., Kalisz, Polska 300446241 i dokonanie wpisu: Jutrzenka Colian Sp. z o.o., Opatówek, Polska 300446241.

150514 2009 09 04 A. Wprowadzono zmianę uprawnionego przez wykreślenie wpisu: „Green Way” Sp. z o.o., Gdynia, Polska 192640176 i dokonanie wpisu: „Green Way” S.A., Gdynia, Polska.

151122 2009 09 08 A. Wprowadzono zmianę uprawnionego przez wykreślenie wpisu: NYCOMED PHARMA SPÓŁKA Z OGRANICZONA ODPOWIEDZIALNOŚCIĄ, 02-305 Warszawa Al. Jerozolimskie 146A, Polska i dokonanie wpisu: Nycomed GmbH, Konstanz, Niemcy.

151472 2009 09 03 A. Wprowadzono zmianę nazwy uprawnionego przez wykreślenie wpisu: COCCODRILLO Spółka z ograniczoną odpowiedzialnością, 64-400 Kościan ul. Kwiatowa 1, Polska i dokonanie wpisu: CDRL Spółka z ograniczoną odpowiedzialnością, Pianowo, Polska.

152148 2009 09 08 A. Wprowadzono zmianę uprawnionego przez wykreślenie wpisu: SmithKline Beecham (SWG) Limited, Four New Horizons Court, Harlequin Avenue, Middlesex TW8 9EP Brentford, Wielka Brytania i dokonanie wpisu: Glaxo Group Limited, Greiford, Wielka Brytania.

152573 2009 09 02 A. Wprowadzono zmianę nazwy uprawnionego przez wykreślenie wpisu: Zakład Produkcyjno-Handlowo-Uslugowy „DELIC-POL” Spółka z o.o., 42-165 Lipie k/Częstochowy Lindów 34, Polska 151544332 i dokonanie wpisu: „DELIC-POL” Spółka z o.o., Lindów, Polska 151544332.

152573 2009 09 02 A. Wprowadzono zmianę uprawnionego przez wykreślenie wpisu: „DELIC-POL” Spółka z o.o., Lindów, Polska 151544332 i dokonanie wpisu: „DELIC-POL” S.A., Kamyk, Polska 151544332.

152723 2009 09 03 A. Wprowadzono zmianę siedziby uprawnionego przez wykreślenie wpisu: Re/Max International, Inc., 8390 East Crescent Parkway Greenwood Village Colorado 80111, Stany Zjednoczone Ameryki i dokonanie wpisu: Re/Max International, Inc., Denver, Stany Zjednoczone Ameryki.

152933 2009 09 04 A. Wprowadzono zmianę uprawnionego przez wykreślenie wpisu: OCEANIC Przedsiębiorstwo Zagraniczne Farmaceutyczno Kosmetyczne Wojciech Soszyński, 81-736 Sopot ul. Łokietka 58, Polska i dokonanie wpisu: OCEANIC S.A., SOPOT, Polska 220702097.

153000 2009 09 08 A. Wprowadzono zmianę uprawnionego przez wykreślenie wpisu: Mars Inc., 6885 Elm Street McLean Virginia 22101-3883, Stany Zjednoczone Ameryki i dokonanie wpisu: New Uno Holdings Corporation, McLean, Stany Zjednoczone Ameryki.

153000 2009 09 08 A. Wprowadzono zmianę uprawnionego przez wykreślenie wpisu: New Uno Holdings Corporation, McLean, Stany Zjednoczone Ameryki i dokonanie wpisu: Wm. Wrigley Jr. Company, Chicago, Stany Zjednoczone Ameryki.

153003 2009 09 08 A. Wprowadzono zmianę uprawnionego przez wykreślenie wpisu: Mars Inc., 6885 Elm Street McLean Virginia 22101-3883, Stany Zjednoczone Ameryki i dokonanie wpisu: New Uno Holdings Corporation, McLean, Stany Zjednoczone Ameryki.

153003 2009 09 08 A. Wprowadzono zmianę uprawnionego przez wykreślenie wpisu: New Uno Holdings Corporation, McLean, Stany Zjednoczone Ameryki i dokonanie wpisu: Wm. Wrigley Jr. Company, Chicago, Stany Zjednoczone Ameryki.

153004 2009 09 08 A. Wprowadzono zmianę uprawnionego przez wykreślenie wpisu: Mars Inc., 6885 Elm Street McLean Virginia 22101-3883, Stany Zjednoczone Ameryki i dokonanie wpisu: New Uno Holdings Corporation, McLean, Stany Zjednoczone Ameryki.

153004 2009 09 08 A. Wprowadzono zmianę uprawnionego przez wykreślenie wpisu: New Uno Holdings Corporation, McLean, Stany Zjednoczone Ameryki i dokonanie wpisu: Wm. Wrigley Jr. Company, Chicago, Stany Zjednoczone Ameryki.

153005 2009 09 08 A. Wprowadzono zmianę uprawnionego przez wykreślenie wpisu: Mars Inc., 6885 Elm Street McLean Virginia 22101-3883, Stany Zjednoczone Ameryki i dokonanie wpisu: New Uno Holdings Corporation, McLean, Stany Zjednoczone Ameryki.

153005 2009 09 08 A. Wprowadzono zmianę uprawnionego przez wykreślenie wpisu: New Uno Holdings Corporation, McLean, Stany Zjednoczone Ameryki i dokonanie wpisu: Wm. Wrigley Jr. Company, Chicago, Stany Zjednoczone Ameryki.

153006 2009 09 08 A. Wprowadzono zmianę uprawnionego przez wykreślenie wpisu: Mars Inc., 6885 Elm Street McLean Virginia 22101-3883, Stany Zjednoczone Ameryki i dokonanie wpisu: New Uno Holdings Corporation, McLean, Stany Zjednoczone Ameryki.

153006 2009 09 08 A. Wprowadzono zmianę uprawnionego przez wykreślenie wpisu: New Uno Holdings Corporation, McLean, Stany Zjednoczone Ameryki i dokonanie wpisu: Wm. Wrigley Jr. Company, Chicago, Stany Zjednoczone Ameryki.

153924 2009 09 04 A. Wprowadzono zmianę uprawnionego przez wykreślenie wpisu: „OCEANIC” Przedsiębiorstwo Farmaceutyczno-Kosmetyczne - Wojciech Soszyński, 81-736 Sopot ul. Łokietka 58, Polska i dokonanie wpisu: OCEANIC S.A., SOPOT, Polska 220702097.

153925 2009 09 04 A. Wprowadzono zmianę uprawnionego przez wykreślenie wpisu: „OCEANIC” Przedsiębiorstwo Farmaceutyczno-Kosmetyczne - Wojciech Soszyński, 81-736 Sopot ul. Łokietka 58, Polska i dokonanie wpisu: OCEANIC S.A., SOPOT, Polska 220702097.

154006 2009 09 04 A. Wprowadzono zmianę uprawnionego przez wykreślenie wpisu: „OCEANIC” Przedsiębiorstwo Farmaceutyczno-Kosmetyczne - Wojciech Soszyński, 81-736 Sopot ul. Łokietka 58, Polska i dokonanie wpisu: OCEANIC S.A., SOPOT, Polska 220702097.

155161 2009 09 04 A. Wprowadzono zmianę uprawnionego przez wykreślenie wpisu: OCEANIC Przedsiębiorstwo Farmaceutyczno-Kosmetyczne Wojciech Soszyński, 81-736 Sopot ul. Łokietka 58, Polska i dokonanie wpisu: OCEANIC S.A., SOPOT, Polska 220702097.

155162 2009 09 04 A. Wprowadzono zmianę uprawnionego przez wykreślenie wpisu: OCEANIC Przedsiębiorstwo Farmaceutyczno-Kosmetyczne Wojciech Soszyński, 81-736 Sopot ul. Łokietka 58, Polska i dokonanie wpisu: OCEANIC S.A., SOPOT, Polska 220702097.

155549 2009 09 08 A. Wprowadzono zmianę uprawnionego przez wykreślenie wpisu: Mars Inc., 6885 Elm Street McLean Virginia 22101-3883, Stany Zjednoczone Ameryki i dokonanie wpisu: New Uno Holdings Corporation, McLean, Stany Zjednoczone Ameryki.

155549 2009 09 08 A. Wprowadzono zmianę uprawnionego przez wykreślenie wpisu: New Uno Holdings Corporation, McLean, Stany Zjednoczone Ameryki i dokonanie wpisu: Wm. Wrigley Jr. Company, Chicago, Stany Zjednoczone Ameryki.

155729 2009 09 25 A. Wprowadzono zmianę uprawnionego przez wykreślenie wpisu: Centralne Laboratorium Przemysłu Obuwniczego, 30-418 Kraków ul. Zakopiańska 9, Polska i dokonanie wpisu: Instytut Przemysłu Skórzanego, Łódź, Polska.

156122 2009 09 04 A. Wprowadzono zmianę adresu uprawnionego przez wykreślenie wpisu: TECH-KAN Bezwykopowe Renowacje Kanalizacji Adam Wojciechowski, 55-200 Oława ul. Opolska 23, Polska 931181564 i dokonanie wpisu: TECH-KAN Bezwykopowe Renowacje Kanalizacji Adam Wojciechowski, Oława, Polska 931181564.

156474 2009 09 04 A. Wprowadzono zmianę uprawnionego przez wykreślenie wpisu: INSERT Sp. z o.o., 52-315 Wrocław ul. Kobierzycka 3, Polska 930059453 i dokonanie wpisu: INSERT S.A., Wrocław, Polska 932283479.

156871 2009 09 03 A. Wprowadzono zmianę nazwy uprawnionego przez wykreślenie wpisu: COCCODRILLO SPÓŁKA Z OGRANICZONĄ ODPOWIEDZIALNOŚCIĄ, Kościan, Polska 411444842 i dokonanie wpisu: CDRL Spółka z ograniczoną odpowiedzialnością, Pianowo, Polska.

157374 2009 09 08 A. Wprowadzono zmianę uprawnionego przez wykreślenie wpisu: Mars Inc., 6885 Elm Street McLean Virginia 22101-3883, Stany Zjednoczone Ameryki i dokonanie wpisu: New Uno Holdings Corporation, McLean, Stany Zjednoczone Ameryki.

157374 2009 09 08 A. Wprowadzono zmianę uprawnionego przez wykreślenie wpisu: New Uno Holdings Corporation, McLean, Stany Zjednoczone Ameryki i dokonanie wpisu: Wm. Wrigley Jr. Company, Chicago, Stany Zjednoczone Ameryki.

157389 2009 09 07 A. Wprowadzono zmianę uprawnionego przez wykreślenie wpisu: Lubelskie Zakłady Przemysłu Spirytusowego i Drożdżowego POLMOS S.A., 20-402 Lublin ul. Spółdzielcza 6, Polska 430029752 i dokonanie wpisu: Lubelskie Zakłady Przemysłu Spirytusowego „Polmos” S.A., Lublin, Polska.

157389 2009 09 07 A. Wprowadzono zmianę uprawnionego przez wykreślenie wpisu: Lubelskie Zakłady Przemysłu Spirytusowego „Polmos” S.A., 20-402 Lublin ul. Spółdzielcza 6, Polska i dokonanie wpisu: Lubelskie Zakłady Przemysłu Spirytusowego „Polmos” Sp. z o.o., Lublin, Polska 140665998.

157389 2009 09 07 A. Wprowadzono zmianę uprawnionego przez wykreślenie wpisu: Lubelskie Zakłady Przemysłu Spirytusowego „Polmos” Sp. z o.o., 20-402 Lublin ul. Spółdzielcza 6, Polska 140665998 i dokonanie wpisu: WÓDKA POLSKA Spółka z ograniczoną odpowiedzialnością Spółka komandytowa, Lublin, Polska.

161163 2009 09 23 A. Wprowadzono zmianę uprawnionego przez wykreślenie wpisu: Przedsiębiorstwo „CHEMISTIK” S.C. Mieczysław Gadaj, Bogdan Draczyński, 43-600 Jaworzno ul. Matejki 33a, Polska i dokonanie wpisu: Przedsiębiorstwo „CHEMISTIK” M. Gadaj i B. Draczyński Sp.J., Jaworzno, Polska 271117953.

161163 2009 09 23 A. Wprowadzono zmianę nazwy uprawnionego przez wykreślenie wpisu: Przedsiębiorstwo „CHEMISTIK” M. Gadaj i B. Draczyński Sp.J., Jaworzno, Polska 71117953 i dokonanie wpisu: Przedsiębiorstwo „CHEMISTIK” M. Gadaj, B. Draczyński Sp.J., Jaworzno, Polska 271117953.

161164 2009 09 23 A. Wprowadzono zmianę uprawnionego przez wykreślenie wpisu: Przedsiębiorstwo „CHEMISTIK” S.C. Mieczysław Gadaj, Bogdan Draczyński, 43-600 Jaworzno ul. Matejki 33a, Polska i dokonanie wpisu: Przedsiębiorstwo „CHEMISTIK” M. Gadaj i B. Draczyński Sp.J., Jaworzno, Polska 271117953.

161164 2009 09 23 A. Wprowadzono zmianę nazwy uprawnionego przez wykreślenie wpisu: Przedsiębiorstwo „CHEMISTIK” M. Gadaj i B. Draczyński Sp.J., Jaworzno, Polska 71117953 i dokonanie wpisu: Przedsiębiorstwo „CHEMISTIK” M. Gadaj, B. Draczyński Sp.J., Jaworzno, Polska 271117953.

161476 2009 09 07 A. Wprowadzono zmianę uprawnionego przez wykreślenie wpisu: Lubelskie Zakłady Przemysłu Spirytusowego i Drożdżowego POLMOS S.A., 20-402 Lublin ul. Spółdzielcza 6, Polska 430029752 i dokonanie wpisu: Lubelskie Zakłady Przemysłu Spirytusowego „Polmos” S.A., Lublin, Polska.

161476 2009 09 07 A. Wprowadzono zmianę uprawnionego przez wykreślenie wpisu: Lubelskie Zakłady Przemysłu Spirytusowego „Polmos” S.A., 20-402 Lublin ul. Spółdzielcza 6, Polska i dokonanie wpisu: Lubelskie Zakłady Przemysłu Spirytusowego „Polmos” Sp. z o.o., Lublin, Polska 140665998.

161476 2009 09 07 A. Wprowadzono zmianę uprawnionego przez wykreślenie wpisu: Lubelskie Zakłady Przemysłu Spirytusowego „Polmos” Sp. z o.o., 20-402 Lublin ul. Spółdzielcza 6, Polska 140665998 i dokonanie wpisu: WÓDKA POLSKA Spółka z ograniczoną odpowiedzialnością Spółka komandytowa, Lublin, Polska.

162119 2009 09 08 A. Wprowadzono zmianę uprawnionego przez wykreślenie wpisu: Lubelskie Zakłady Przemysłu Spirytusowego i Drożdżowego POLMOS S.A., Lublin, Polska 430029752 i dokonanie wpisu: Lubelskie Zakłady Przemysłu Spirytusowego „Polmos” S.A., Lublin, Polska.

162119 2009 09 08 A. Wprowadzono zmianę uprawnionego przez wykreślenie wpisu: Lubelskie Zakłady Przemysłu Spirytusowego „Polmos” S.A., Lublin, Polska i dokonanie wpisu: Lubelskie Zakłady Przemysłu Spirytusowego „Polmos” Sp. z o.o., Lublin, Polska 140665998.

162119 2009 09 08 A. Wprowadzono zmianę uprawnionego przez wykreślenie wpisu: Lubelskie Zakłady Przemysłu Spirytusowego „Polmos” Sp. z o.o., Lublin, Polska 140665998 i dokonanie

wpisu: WÓDKA POLSKA Spółka z ograniczoną odpowiedzialnością Spółka komandytowa, Lublin, Polska.

162120 2009 09 08 A. Wprowadzono zmianę uprawnionego przez wykreślenie wpisu: Lubelskie Zakłady Przemysłu Spirytusowego i Drożdżowego POLMOS S.A., Lublin, Polska 430029752 i dokonanie wpisu: Lubelskie Zakłady Przemysłu Spirytusowego „Polmos” S.A., Lublin, Polska.

162120 2009 09 08 A. Wprowadzono zmianę uprawnionego przez wykreślenie wpisu: Lubelskie Zakłady Przemysłu Spirytusowego „Polmos” S.A., Lublin, Polska i dokonanie wpisu: Lubelskie Zakłady Przemysłu Spirytusowego „Polmos” Sp. z o.o., Lublin, Polska 140665998.

162120 2009 09 08 A. Wprowadzono zmianę uprawnionego przez wykreślenie wpisu: Lubelskie Zakłady Przemysłu Spirytusowego „Polmos” Sp. z o.o., Lublin, Polska 140665998 i dokonanie wpisu: WÓDKA POLSKA Spółka z ograniczoną odpowiedzialnością Spółka komandytowa, Lublin, Polska.

162194 2009 09 08 A. Wprowadzono zmianę uprawnionego przez wykreślenie wpisu: Lubelskie Zakłady Przemysłu Spirytusowego i Drożdżowego POLMOS Spółka Akcyjna, Lublin, Polska 430029752 i dokonanie wpisu: Lubelskie Zakłady Przemysłu Spirytusowego „Polmos” S.A., Lublin, Polska.

162194 2009 09 08 A. Wprowadzono zmianę uprawnionego przez wykreślenie wpisu: Lubelskie Zakłady Przemysłu Spirytusowego „Polmos” S.A., Lublin, Polska i dokonanie wpisu: Lubelskie Zakłady Przemysłu Spirytusowego „Polmos” Sp. z o.o., Lublin, Polska 140665998.

162194 2009 09 08 A. Wprowadzono zmianę uprawnionego przez wykreślenie wpisu: Lubelskie Zakłady Przemysłu Spirytusowego „Polmos” Sp. z o.o., Lublin, Polska 140665998 i dokonanie wpisu: WÓDKA POLSKA Spółka z ograniczoną odpowiedzialnością Spółka komandytowa, Lublin, Polska.

162195 2009 09 08 A. Wprowadzono zmianę uprawnionego przez wykreślenie wpisu: Lubelskie Zakłady Przemysłu Spirytusowego i Drożdżowego POLMOS Spółka Akcyjna, Lublin, Polska 430029752 i dokonanie wpisu: Lubelskie Zakłady Przemysłu Spirytusowego „Polmos” S.A., Lublin, Polska.

162195 2009 09 08 A. Wprowadzono zmianę uprawnionego przez wykreślenie wpisu: Lubelskie Zakłady Przemysłu Spirytusowego „Polmos” S.A., Lublin, Polska i dokonanie wpisu: Lubelskie Zakłady Przemysłu Spirytusowego „Polmos” Sp. z o.o., Lublin, Polska 140665998.

162195 2009 09 08 A. Wprowadzono zmianę uprawnionego przez wykreślenie wpisu: Lubelskie Zakłady Przemysłu Spirytusowego „Polmos” Sp. z o.o., Lublin, Polska 140665998 i dokonanie wpisu: WÓDKA POLSKA Spółka z ograniczoną odpowiedzialnością Spółka komandytowa, Lublin, Polska.

162196 2009 09 08 A. Wprowadzono zmianę uprawnionego przez wykreślenie wpisu: Lubelskie Zakłady Przemysłu Spirytusowego i Drożdżowego „POLMOS” S.A., Lublin, Polska i dokonanie wpisu: Lubelskie Zakłady Przemysłu Spirytusowego „Polmos” S.A., Lublin, Polska.

162196 2009 09 08 A. Wprowadzono zmianę uprawnionego przez wykreślenie wpisu: Lubelskie Zakłady Przemysłu Spirytusowego „Polmos” S.A., Lublin, Polska i dokonanie wpisu: Lubelskie Zakłady Przemysłu Spirytusowego „Polmos” Sp. z o.o., Lublin, Polska 140665998.

162196 2009 09 08 A. Wprowadzono zmianę uprawnionego przez wykreślenie wpisu: Lubelskie Zakłady Przemysłu Spirytusowego „Polmos” Sp. z o.o., Lublin, Polska 140665998 i dokonanie wpisu: WÓDKA POLSKA Spółka z ograniczoną odpowiedzialnością Spółka komandytowa, Lublin, Polska.

162303 2009 09 22 A. Wprowadzono zmianę uprawnionego przez wykreślenie wpisu: FRUCTOS-KIJANKA Spółka Jawna Halina

Klimczak-Kijanka, Krystyna Klimczak, Jan Kijanka, Eugeniusz Klimczak, Działoszyn, Polska 730014528 i dokonanie wpisu: „TAT-POL” SPÓŁKA Z OGRANICZONĄ ODPOWIEDZIALNOŚCIĄ, Działoszyn, Polska 592193150.

162969 2009 09 18 A. Wprowadzono zmianę uprawnionego przez wykreślenie wpisu: „Chemia” Spółka z o.o., Zielona Góra, Polska 970057032 i dokonanie wpisu: Polifarb Kalisz S.A., Kalisz, Polska 250456427.

163393 2009 09 23 A. Wprowadzono zmianę uprawnionego przez wykreślenie wpisu: DREAM TEAM S.C. Artur Łuczak, Włodzimirz Rutkowski, Łódź, Polska 472926588 i dokonanie wpisu: Artur Łuczak, Małgorzata Rutkowska, Adam Pawlak DREAM TEAM S.C., Łódź, Polska 472926588.

163718 2009 09 08 A. Wprowadzono zmianę uprawnionego przez wykreślenie wpisu: Lubelskie Zakłady Przemysłu Spirytusowego i Drożdżowego „POLMOS” Spółka Akcyjna, Lublin, Polska 430029752 i dokonanie wpisu: Lubelskie Zakłady Przemysłu Spirytusowego „Polmos” S.A., Lublin, Polska.

163718 2009 09 08 A. Wprowadzono zmianę uprawnionego przez wykreślenie wpisu: Lubelskie Zakłady Przemysłu Spirytusowego „Polmos” S.A., Lublin, Polska i dokonanie wpisu: Lubelskie Zakłady Przemysłu Spirytusowego „Polmos” Sp. z o.o., Lublin, Polska 140665998.

163718 2009 09 08 A. Wprowadzono zmianę uprawnionego przez wykreślenie wpisu: Lubelskie Zakłady Przemysłu Spirytusowego „Polmos” Sp. z o.o., Lublin, Polska 140665998 i dokonanie wpisu: WÓDKA POLSKA Spółka z ograniczoną odpowiedzialnością Spółka komandytowa, Lublin, Polska.

164506 2009 09 04 A. Wprowadzono zmianę uprawnionego przez wykreślenie wpisu: OCEANIC Przedsiębiorstwo Farmaceutyczno Kosmetyczne Wojciech Soszyński, Sopot, Polska 001043543 i dokonanie wpisu: OCEANIC S.A., Sopot, Polska 220702097.

164521 2009 09 08 A. Wprowadzono zmianę uprawnionego przez wykreślenie wpisu: SmithKline Beecham (SWG) Brentford, Wielka Brytania i dokonanie wpisu: Glaxo Group Limited, Greenford, Wielka Brytania.

165924 2009 09 04 A. Wprowadzono zmianę uprawnionego przez wykreślenie wpisu: OCEANIC Przedsiębiorstwo Farmaceutyczno Kosmetyczne Wojciech Soszyński, Sopot, Polska i dokonanie wpisu: OCEANIC S.A., Sopot, Polska 220702097.

166151 2009 09 02 A. Wprowadzono zmianę nazwy uprawnionego przez wykreślenie wpisu: „WESTFALIASURGE” Spółka z o.o., Bydgoszcz, Polska 091420731 i dokonanie wpisu: „GEA WESTFALIASURGE” Spółka z o.o., Bydgoszcz, Polska 091420731.

166340 2009 09 23 A. Wprowadzono zmianę uprawnionego przez wykreślenie wpisu: „PROFUS MANAGEMENT” Gabriela Profus, Marek Profus, Warszawa, Polska 008483506 i dokonanie wpisu: „PROFUS MANAGEMENT” Marek Profus, Warszawa, Polska 008483506.

166341 2009 09 23 A. Wprowadzono zmianę uprawnionego przez wykreślenie wpisu: „PROFUS MANAGEMENT” Gabriela Profus, Marek Profus, Warszawa, Polska 008483506 i dokonanie wpisu: „PROFUS MANAGEMENT” Marek Profus, Warszawa, Polska 008483506.

167683 2009 09 25 A. Wprowadzono zmianę uprawnionego przez wykreślenie wpisu: Mariusz Juszcak, Warszawa, Polska 010587650 i dokonanie wpisu: Astin Sp. z o.o., Warszawa, Polska.

167902 2009 09 17 A. Wprowadzono zmianę uprawnionego przez wykreślenie wpisu: Franklin Covey Co., Salt Lake City, Stany Zjednoczone Ameryki i dokonanie wpisu: FRANKLIN COVEY PRODUCTS, LLC, Salt Lake City, Stany Zjednoczone Ameryki.

169898 2009 09 04 A. Wprowadzono zmianę nazwy uprawnionego przez wykreślenie wpisu: Zakład Produkcji Artykułów

Spożywczych i Przetwórstwa Owocowo-Warzywnego „LIMARO” A. Tymińska, R. Mania Spółka Jawna, Mosina, Polska 004867463 i dokonanie wpisu: LIMARO Tymińska, Mania Zakład Produkcji Artykułów Spożywczych Spółka Jawna, Mosina, Polska 004867463.

171372 2009 09 25 A. Wprowadzono zmianę uprawnionego przez wykreślenie wpisu: Centralne Laboratorium Przemysłu Obuwniczego, Kraków, Polska 000048774 i dokonanie wpisu: Instytut Przemysłu Skórzanego, Łódź, Polska.

172065 2009 09 03 A. Wprowadzono zmianę uprawnionego przez wykreślenie wpisu: Kronospan Technical Co., Ltd., Engomi, Nicosia, Cypr i dokonanie wpisu: Douglas Technical Limited, Douglas, Wyspa Man.

172065 2009 09 03 A. Wprowadzono zmianę uprawnionego przez wykreślenie wpisu: Douglas Technical Limited, Douglas, Wyspa Man i dokonanie wpisu: Kronoplus Technical AG, Niederteufen, Szwajcaria.

174842 2009 09 04 A. Wprowadzono zmianę uprawnionego przez wykreślenie wpisu: Kultys-Jabłońska Joanna Katarzyna, Brwinów, Polska i dokonanie wpisu: FASHION GROUP SP. Z O.O., WARSZAWA, Polska.

174924 2009 09 17 A. Wprowadzono zmianę siedziby uprawnionego przez wykreślenie wpisu: HYGIENIKA Spółka Akcyjna, Marki, Polska i dokonanie wpisu: HYGIENIKA Spółka Akcyjna, Lubliniec, Polska.

175656 2009 09 08 A. Wprowadzono zmianę uprawnionego przez wykreślenie wpisu: Mars Inc., McLean, Stany Zjednoczone Ameryki i dokonanie wpisu: New Uno Holdings Corporation, McLean, Stany Zjednoczone Ameryki.

175656 2009 09 08 A. Wprowadzono zmianę uprawnionego przez wykreślenie wpisu: New Uno Holdings Corporation, McLean, Stany Zjednoczone Ameryki i dokonanie wpisu: Wm. Wrigley Jr. Company, Chicago, Stany Zjednoczone Ameryki.

176540 2009 09 08 A. Wprowadzono zmianę uprawnionego przez wykreślenie wpisu: Unichema Chemie BV, Gouda, Holandia i dokonanie wpisu: The Lubrizol Corporation, Wickliffe, Stany Zjednoczone Ameryki.

176747 2009 09 02 A. Wprowadzono zmianę nazwy uprawnionego przez wykreślenie wpisu: „LIND-POL” Spółka z o.o., Kamyk, Polska 151544220 i dokonanie wpisu: Grupa Delic-Pol Spółka z o.o., Kamyk, Polska 151544220.

177002 2009 09 08 A. Wprowadzono zmianę uprawnionego przez wykreślenie wpisu: Mars Inc., McLean, Stany Zjednoczone Ameryki i dokonanie wpisu: New Uno Holdings Corporation, McLean, Stany Zjednoczone Ameryki.

177002 2009 09 08 A. Wprowadzono zmianę uprawnionego przez wykreślenie wpisu: New Uno Holdings Corporation, McLean, Stany Zjednoczone Ameryki i dokonanie wpisu: Wm. Wrigley Jr. Company, Chicago, Stany Zjednoczone Ameryki.

177019 2009 09 23 A. Wprowadzono zmianę siedziby uprawnionego przez wykreślenie wpisu: Royal Unibrew Polska Spółka z o.o., Poznań, Polska 070412863 i dokonanie wpisu: Royal Unibrew Polska Spółka z o.o., Kraków, Polska 070412863.

177019 2009 09 23 A. Wprowadzono zmianę siedziby uprawnionego przez wykreślenie wpisu: Royal Unibrew Polska Spółka z o.o., Kraków, Polska 070412863 i dokonanie wpisu: Royal Unibrew Polska Spółka z o.o., Warszawa, Polska 070412863.

177827 2009 09 14 A. Wprowadzono zmianę uprawnionego przez wykreślenie wpisu: MEDIA EXPRESS Spółka z o.o., Warszawa, Polska 010852089 i dokonanie wpisu: MURATOR SPÓŁKA AKCYJNA, Warszawa, Polska 012012459.

180484 2009 09 30 A. Wprowadzono zmianę uprawnionego przez wykreślenie wpisu: Lubelskie Zakłady Przemysłu Spirytusowego Polmos Sp. z o.o., Lublin, Polska 140665998 i dokonanie

wpisu: WÓDKA POLSKA Spółka z ograniczoną odpowiedzialnością Spółka komandytowa, Lublin, Polska.

180485 2009 09 30 A. Wprowadzono zmianę uprawnionego przez wykreślenie wpisu: Lubelskie Zakłady Przemysłu Spirytusowego Polmos Sp. z o.o., Lublin, Polska 140665998 i dokonanie wpisu: WÓDKA POLSKA Spółka z ograniczoną odpowiedzialnością Spółka komandytowa, Lublin, Polska.

180901 2009 09 08 A. Wprowadzono zmianę uprawnionego przez wykreślenie wpisu: Aktsionerno Droujestvo „Sinel” („SINEL” AD), Plovdiv, Bułgaria i dokonanie wpisu: Aktsionerno Droujestvo „AROMA” („AROMA” AD), Sofia, Bułgaria.

182262 2009 09 14 A. Wprowadzono zmianę uprawnionego przez wykreślenie wpisu: Mars U.K. Limited, Slough, Wielka Brytania i dokonanie wpisu: Mars U.K., Slough, Wielka Brytania.

182262 2009 09 14 A. Wprowadzono zmianę nazwy uprawnionego przez wykreślenie wpisu: Mars U.K. Limited, Slough, Wielka Brytania i dokonanie wpisu: Mars Sugar U.K., Slough, Wielka Brytania.

182262 2009 09 14 A. Wprowadzono zmianę uprawnionego przez wykreślenie wpisu: Mars Sugar U.K. Limited, Slough, Wielka Brytania i dokonanie wpisu: MARS DRINKS UK LIMITED, Slough, Wielka Brytania.

183508 2009 09 23 A. Wprowadzono zmianę uprawnionego przez wykreślenie wpisu: Huta Szkła Gospodarczego Tadeusz Wrześniak, Ładna, Polska 850015288 i dokonanie wpisu: Huta Szkła Gospodarczego Tadeusz Wrześniak Sp. z o.o., Ładna, Polska 120556368.

183532 2009 09 25 A. Wprowadzono zmianę uprawnionego przez wykreślenie wpisu: „GLOBAL – TRADE” FIRMA HANDLOWA Dariusz Ficek, Rybnik, Polska 277738047 i dokonanie wpisu: Global Coffee Group Sp. z o.o., Ustroń, Polska.

185475 2009 09 03 A. Wprowadzono zmianę uprawnionego przez wykreślenie wpisu: Lubelskie Zakłady Przemysłu Spirytusowego POLMOS Sp. z o.o., Lublin, Polska i dokonanie wpisu: WÓDKA POLSKA Spółka z ograniczoną odpowiedzialnością Spółka komandytowa, Lublin, Polska.

186243 2009 09 25 A. Wprowadzono zmianę uprawnionego przez wykreślenie wpisu: Lab Net Plus Sp. z o.o., Tychy, Polska 072355891 i dokonanie wpisu: Jerzy Bucki dCP Minilab, Kraków, Polska.

186364 2009 09 25 A. Wprowadzono zmianę uprawnionego przez wykreślenie wpisu: Lab Net Plus Sp. z o.o., Tychy, Polska 072355891 i dokonanie wpisu: Jerzy Bucki dCP Minilab, Kraków, Polska.

187631 2009 09 04 A. Wprowadzono zmianę uprawnionego przez wykreślenie wpisu: Krystyna Kocot, Cezary Kocot, Beata Kocot – Kuchta, Warszawa, Polska i dokonanie wpisu: Cezary Kocot, Warszawa, Polska.

187651 2009 09 25 A. Wprowadzono zmianę uprawnionego przez wykreślenie wpisu: Lab Net Plus Sp. z o.o., Tychy, Polska 072355891 i dokonanie wpisu: Jerzy Bucki dCP Minilab, Kraków, Polska.

187755 2009 09 11 A. Wprowadzono zmianę siedziby uprawnionego przez wykreślenie wpisu: Jutrzenka S.A., Bydgoszcz, Polska 090205344 i dokonanie wpisu: Jutrzenka S. A., Opatówek, Polska.

187755 2009 09 11 A. Wprowadzono zmianę uprawnionego przez wykreślenie wpisu: Jutrzenka S. A., Opatówek, Polska i dokonanie wpisu: Kaliszanka Sp. z o.o., Kalisz, Polska.

187755 2009 09 11 A. Wprowadzono zmianę nazwy i siedziby uprawnionego przez wykreślenie wpisu: Kaliszanka Sp. z o.o., Kalisz, Polska i dokonanie wpisu: Jutrzenka Colian Sp. z o.o., Opatówek, Polska 300446241.

191004 2009 09 11 A. Wprowadzono zmianę uprawnionego przez wykreślenie wpisu: „JUTRZENKA” Spółka Akcyjna, Opatówek, Polska i dokonanie wpisu: Kaliszanka Sp. z o.o., Kalisz, Polska.

191004 2009 09 11 A. Wprowadzono zmianę nazwy i siedziby uprawnionego przez wykreślenie wpisu: Kaliszanka Sp. z o.o., Kalisz, Polska i dokonanie wpisu: Jutrzenka Colian Sp. z o.o., Opatówek, Polska 300446241.

191018 2009 09 11 A. Wprowadzono zmianę siedziby uprawnionego przez wykreślenie wpisu: JUTRZENKA S.A., Bydgoszcz, Polska 090205344 i dokonanie wpisu: JUTRZENKA S.A., Opatówek, Polska.

191018 2009 09 11 A. Wprowadzono zmianę uprawnionego przez wykreślenie wpisu: JUTRZENKA S.A., Opatówek, Polska i dokonanie wpisu: Kaliszanka Sp. z o.o., Kalisz, Polska.

191018 2009 09 11 A. Wprowadzono zmianę nazwy i siedziby uprawnionego przez wykreślenie wpisu: Kaliszanka Sp. z o.o., Kalisz, Polska i dokonanie wpisu: Jutrzenka Colian Sp. z o.o., Opatówek, Polska 300446241.

191628 2009 09 10 A. Wprowadzono zmianę siedziby uprawnionego przez wykreślenie wpisu: Jutrzenka S.A., Bydgoszcz, Polska 090205344 i dokonanie wpisu: JUTRZENKA S.A., Opatówek, Polska 090205344.

191628 2009 09 10 A. Wprowadzono zmianę uprawnionego przez wykreślenie wpisu: JUTRZENKA S.A., Opatówek, Polska 090205344 i dokonanie wpisu: Kaliszanka Sp. z o.o., Kalisz, Polska 300446241.

191628 2009 09 10 A. Wprowadzono zmianę nazwy i siedziby uprawnionego przez wykreślenie wpisu: Kaliszanka Sp. z o.o., Kalisz, Polska 300446241 i dokonanie wpisu: Jutrzenka Colian Sp. z o.o., Opatówek, Polska 300446241.

191714 2009 09 07 D. Dokonano wpisu: W dniu 30 listopada 2004 r. zawarto umowę licencyjną niewyłączną, pełną na czas określony 15 lat od dnia udzielenia licencji, na użytkowanie znaku towarowego przez „Jeronimo Martins Sp. z o.o. Poznań, Polska” (w dniu 01 grudnia 2004 r. przekształconą w „Jeronimo Martins Dystrybucja S.A., Poznań, Polska”).

191715 2009 09 07 D. Dokonano wpisu: W dniu 30 listopada 2004 r. zawarto umowę licencyjną niewyłączną, pełną na czas określony 15 lat od dnia udzielenia licencji, na użytkowanie znaku towarowego przez „Jeronimo Martins Sp. z o.o. Poznań, Polska” (w dniu 01 grudnia 2004 r. przekształconą w „Jeronimo Martins Dystrybucja S.A., Poznań, Polska”).

191716 2009 09 07 D. Dokonano wpisu: W dniu 30 listopada 2004 r. zawarto umowę licencyjną niewyłączną, pełną na czas określony 15 lat od dnia udzielenia licencji, na użytkowanie znaku towarowego przez „Jeronimo Martins Sp. z o.o. Poznań, Polska” (w dniu 01 grudnia 2004 r. przekształconą w „Jeronimo Martins Dystrybucja S.A., Poznań, Polska”).

192431 2009 09 09 A. Wprowadzono zmianę uprawnionego przez wykreślenie wpisu: PIZZERIA PALERMO Jan Władysław Nowicki, Szczecin, Polska 320025908 i dokonanie wpisu: K.Z. DRIVE Żaneta Mosakowska, Krzysztof Rutkowski S.C., Szczecin, Polska NIP: 8522474008.

192512 2009 09 07 A. Wprowadzono zmianę uprawnionego przez wykreślenie wpisu: Fabryka Mebli „BODZIO” Bogdan Szewczyk, Goszcz, Polska 930573049 i dokonanie wpisu: Fabryka Mebli „BODZIO” Bogdan Szewczyk Sp.J., Goszcz, Polska.

192644 2009 09 08 A. Wprowadzono zmianę uprawnionego przez wykreślenie wpisu: NYCOMED PHARMA SPÓŁKA Z OGRANICZONĄ ODPOWIEDZIALNOŚCIĄ, Warszawa, Polska i dokonanie wpisu: Nycomed GmbH, Konstanz, Niemcy.

193082 2009 09 10 A. Wprowadzono zmianę siedziby uprawnionego przez wykreślenie wpisu: Jutrzenka S.A., Bydgoszcz,

Polska 090205344 i dokonanie wpisu: JUTRZENKA S.A., Opatówek, Polska 090205344.

193082 2009 09 10 A. Wprowadzono zmianę uprawnionego przez wykreślenie wpisu: JUTRZENKA S.A., Opatówek, Polska 090205344 i dokonanie wpisu: Kaliszanka Sp. z o.o., Kalisz, Polska 300446241.

193082 2009 09 10 A. Wprowadzono zmianę nazwy i siedziby uprawnionego przez wykreślenie wpisu: Kaliszanka Sp. z o.o., Kalisz, Polska 300446241 i dokonanie wpisu: Jutrzenka Colian Sp. z o.o., Opatówek, Polska 300446241.

193251 2009 09 10 A. Wprowadzono zmianę siedziby uprawnionego przez wykreślenie wpisu: JUTRZENKA S.A., Bydgoszcz, Polska 090205344 i dokonanie wpisu: JUTRZENKA S.A., Opatówek, Polska 090205344.

193251 2009 09 10 A. Wprowadzono zmianę uprawnionego przez wykreślenie wpisu: JUTRZENKA S.A., Opatówek, Polska 090205344 i dokonanie wpisu: Kaliszanka Sp. z o.o., Kalisz, Polska 300446241.

193251 2009 09 10 A. Wprowadzono zmianę nazwy i siedziby uprawnionego przez wykreślenie wpisu: Kaliszanka Sp. z o.o., Kalisz, Polska 300446241 i dokonanie wpisu: Jutrzenka Colian Sp. z o.o., Opatówek, Polska 300446241.

193397 2009 09 03 A. Wprowadzono zmianę nazwy uprawnionego przez wykreślenie wpisu: SigmaKalon Deco Polska Sp. z o.o., Wrocław, Polska i dokonanie wpisu: PPG DECO POLSKA SPÓŁKA Z OGRANICZONĄ ODPOWIEDZIALNOŚCIĄ, Wrocław, Polska.

193706 2009 09 23 D. Dokonano wpisu: W dniu 10 stycznia 2007 r. zawarto umowę licencyjną niewyłączną, niepełną do używania dla oznaczania mięsa i produktów mięsnych, na czas nieokreślony na użytkowanie znaku towarowego przez „ANIMEX Grupa Drobiarska Sp. z o.o., Suwałki, Polska”.

193706 2009 09 23 D. Dokonano wpisu: W dniu 10 stycznia 2007 r. zawarto umowę licencyjną niewyłączną, niepełną do używania dla oznaczania mięsa i produktów mięsnych, na czas nieokreślony na użytkowanie znaku towarowego przez „Zakłady Mięsne Mazury Sp. z o.o., Elk, Polska”.

193706 2009 09 23 D. Dokonano wpisu: W dniu 10 stycznia 2007 r. zawarto umowę licencyjną niewyłączną, niepełną do używania dla oznaczania mięsa i produktów mięsnych, na czas nieokreślony na użytkowanie znaku towarowego przez „Grupa ANIMEX Sp. z o.o., Morliny, Polska”.

193706 2009 09 23 D. Dokonano wpisu: W dniu 10 stycznia 2007 r. zawarto umowę licencyjną niewyłączną, niepełną do używania dla oznaczania mięsa i produktów mięsnych, na czas nieokreślony na użytkowanie znaku towarowego przez „Zakłady Mięsne AGRYF S.A., Ostróda, Polska”.

193706 2009 09 23 D. Dokonano wpisu: W dniu 10 stycznia 2007 r. zawarto umowę licencyjną niewyłączną, niepełną do używania dla oznaczania mięsa i produktów mięsnych, na czas nieokreślony na użytkowanie znaku towarowego przez „Zakłady Mięsne ANIMEX S.A., Starachowice, Polska”.

193706 2009 09 23 D. Dokonano wpisu: W dniu 10 stycznia 2007 r. zawarto umowę licencyjną niewyłączną, niepełną do używania dla oznaczania mięsa i produktów mięsnych, na czas nieokreślony na użytkowanie znaku towarowego przez „ANIMEX Opolskie Zakłady Drobiarskie S.A., Opole, Polska”.

193707 2009 09 23 D. Dokonano wpisu: W dniu 10 stycznia 2007 r. zawarto umowę licencyjną niewyłączną, niepełną do używania dla oznaczania mięsa i produktów mięsnych, na czas nieokreślony na użytkowanie znaku towarowego przez „Zakłady Mięsne ANIMEX S.A., Starachowice, Polska”.

193707 2009 09 23 D. Dokonano wpisu: W dniu 10 stycznia 2007 r. zawarto umowę licencyjną niewyłączną, niepełną do

używania dla oznaczania mięsa i produktów mięsnych, na czas nieokreślony na użytkowanie znaku towarowego przez „ANIMEX Opolskie Zakłady Drobiarskie S.A., Opole, Polska”.

193707 2009 09 23 D. Dokonano wpisu: W dniu 10 stycznia 2007 r. zawarto umowę licencyjną niewyłączną, niepełną do używania dla oznaczania mięsa i produktów mięsnych, na czas nieokreślony na użytkowanie znaku towarowego przez „ANIMEX Grupa Drobiarska Sp. z o.o., Suwałki, Polska”.

193707 2009 09 23 D. Dokonano wpisu: W dniu 10 stycznia 2007 r. zawarto umowę licencyjną niewyłączną, niepełną do używania dla oznaczania mięsa i produktów mięsnych, na czas nieokreślony na użytkowanie znaku towarowego przez „Zakłady Mięsne Mazury Sp. z o.o., Elk, Polska”.

193707 2009 09 23 D. Dokonano wpisu: W dniu 10 stycznia 2007 r. zawarto umowę licencyjną niewyłączną, niepełną do używania dla oznaczania mięsa i produktów mięsnych, na czas nieokreślony na użytkowanie znaku towarowego przez „Grupa ANIMEX Sp. z o.o., Morliny, Polska”.

193707 2009 09 23 D. Dokonano wpisu: W dniu 10 stycznia 2007 r. zawarto umowę licencyjną niewyłączną, niepełną do używania dla oznaczania mięsa i produktów mięsnych, na czas nieokreślony na użytkowanie znaku towarowego przez „Zakłady Mięsne AGRYF S.A., Ostróda, Polska”.

194170 2009 09 11 A. Wprowadzono zmianę siedziby uprawnionego przez wykreślenie wpisu: JUTRZENKA Spółka Akcyjna, Bydgoszcz, Polska 090205344 i dokonanie wpisu: JUTRZENKA Spółka Akcyjna, Opatówek, Polska.

194170 2009 09 11 A. Wprowadzono zmianę uprawnionego przez wykreślenie wpisu: JUTRZENKA Spółka Akcyjna, Opatówek, Polska i dokonanie wpisu: Kaliszanka Sp. z o.o., Kalisz, Polska.

194170 2009 09 11 A. Wprowadzono zmianę nazwy i siedziby uprawnionego przez wykreślenie wpisu: Kaliszanka Sp. z o.o., Kalisz, Polska i dokonanie wpisu: Jutrzenka Colian Sp. z o.o., Opatówek, Polska 300446241.

194195 2009 09 11 A. Wprowadzono zmianę siedziby uprawnionego przez wykreślenie wpisu: JUTRZENKA S. A., Bydgoszcz, Polska 090205344 i dokonanie wpisu: JUTRZENKA S. A., Opatówek, Polska.

194195 2009 09 11 A. Wprowadzono zmianę uprawnionego przez wykreślenie wpisu: JUTRZENKA Spółka Akcyjna, Opatówek, Polska i dokonanie wpisu: Kaliszanka Sp. z o.o., Kalisz, Polska.

194195 2009 09 11 A. Wprowadzono zmianę nazwy i siedziby uprawnionego przez wykreślenie wpisu: Kaliszanka Sp. z o.o., Kalisz, Polska i dokonanie wpisu: Jutrzenka Colian Sp. z o.o., Opatówek, Polska 300446241.

194323 2009 09 18 A. Wprowadzono zmianę uprawnionego przez wykreślenie wpisu: CHEMPACK Sp. z o.o., Kędzierzyn-Koźle, Polska 531298787 i dokonanie wpisu: MARMA POLSKIE FOLIE Sp. z o.o., Rzeszów, Polska 690252610.

194356 2009 09 23 A. Wprowadzono zmianę uprawnionego przez wykreślenie wpisu: OPOCZNO Spółka Akcyjna, Opoczno, Polska 000057075 i dokonanie wpisu: CERSANIT S.A., Kielce, Polska.

194359 2009 09 23 A. Wprowadzono zmianę uprawnionego przez wykreślenie wpisu: OPOCZNO Spółka Akcyjna, Opoczno, Polska 000057075 i dokonanie wpisu: CERSANIT S.A., Kielce, Polska.

194360 2009 09 23 A. Wprowadzono zmianę uprawnionego przez wykreślenie wpisu: OPOCZNO Spółka Akcyjna, Opoczno, Polska 000057075 i dokonanie wpisu: CERSANIT S.A., Kielce, Polska.

194361 2009 09 23 A. Wprowadzono zmianę uprawnionego przez wykreślenie wpisu: OPOCZNO S. A., Opoczno, Polska 000057075 i dokonanie wpisu: CERSANIT S.A., Kielce, Polska.

194362 2009 09 23 A. Wprowadzono zmianę uprawnionego przez wykreślenie wpisu: OPOCZNO S. A., Opoczno, Polska 000057075 i dokonanie wpisu: CERSANIT S.A., Kielce, Polska.

194367 2009 09 23 A. Wprowadzono zmianę uprawnionego przez wykreślenie wpisu: OPOCZNO S. A., Opoczno, Polska 000057075 i dokonanie wpisu: CERSANIT S.A., Kielce, Polska.

194369 2009 09 23 A. Wprowadzono zmianę uprawnionego przez wykreślenie wpisu: OPOCZNO S. A., Opoczno, Polska 000057075 i dokonanie wpisu: CERSANIT S.A., Kielce, Polska.

194641 2009 09 08 A. Wprowadzono zmianę uprawnionego przez wykreślenie wpisu: NYCOMED PHARMA SPÓŁKA Z OGRANICZONĄ ODPOWIEDZIALNOŚCIĄ, Warszawa, Polska i dokonanie wpisu: Nycomed GmbH, Konstanz, Niemcy.

194732 2009 09 07 D. Dokonano wpisu: W dniu 30 listopada 2004 r. zawarto umowę licencyjną niewyłączną, pełną na czas określony 15 lat od dnia udzielenia licencji, na użytkowanie znaku towarowego przez „Jeronimo Martins Sp. z o.o. Poznań, Polska” (w dniu 01 grudnia 2004 r. przekształconą w „Jeronimo Martins Dystrybucja S.A., Poznań, Polska”).

195150 2009 09 07 A. Wprowadzono zmianę uprawnionego przez wykreślenie wpisu: Przedsiębiorstwo Handlu Chemikaliami „CHEMIA”, Warszawa, Polska 000044859 i dokonanie wpisu: DK Investment Sp. z o.o., Warszawa, Polska.

195242 2009 09 18 A. Wprowadzono zmianę uprawnionego przez wykreślenie wpisu: „JERONIMO MARTINS DYSTRYBUCJA” SPÓŁKA AKCYJNA, Kostrzyn, Polska 630303023 i dokonanie wpisu: OPTIMUM MARK Sp. z o.o., Warszawa, Polska 015837798.

195809 2009 09 02 A. Wprowadzono zmianę uprawnionego przez wykreślenie wpisu: Kantor Wymiany Walut „POMARAŃCZARNIA” Aleksandra Jarno, Poznań, Polska 630949943 i dokonanie wpisu: Pomarańczarnia s.c. Aleksandra Jarno, Przemysław Jarno, Poznań, Polska.

196442 2009 09 07 A. Wprowadzono zmianę uprawnionego przez wykreślenie wpisu: Trimtab Sp. z o.o., Warszawa, Polska 015517421 i dokonanie wpisu: Trimtab S.A., Warszawa, Polska.

196561 2009 09 18 A. Wprowadzono zmianę uprawnionego przez wykreślenie wpisu: JERONIMO MARTINS DYSTRYBUCJA Spółka Akcyjna, Kostrzyn, Polska 630303023 i dokonanie wpisu: OPTIMUM MARK Sp. z o.o., Warszawa, Polska 015837798.

196715 2009 09 03 A. Wprowadzono zmianę uprawnionego przez wykreślenie wpisu: Przedsiębiorstwo Produkcyjno-Handlowo-Usługowe „DUDA-BIS” Spółka z o.o., Sosnowiec, Polska 276292193 i dokonanie wpisu: RENMAR Renata Oleksiak, Sosnowiec, Polska.

196949 2009 09 23 A. Wprowadzono zmianę uprawnionego przez wykreślenie wpisu: OPOCZNO S.A., Opoczno, Polska 000057075 i dokonanie wpisu: CERSANIT S.A., Kielce, Polska.

196951 2009 09 23 A. Wprowadzono zmianę uprawnionego przez wykreślenie wpisu: OPOCZNO S.A., Opoczno, Polska 000057075 i dokonanie wpisu: CERSANIT S.A., Kielce, Polska.

197516 2009 09 11 A. Wprowadzono zmianę siedziby uprawnionego przez wykreślenie wpisu: JUTRZENKA S.A., Bydgoszcz, Polska 090205344 i dokonanie wpisu: JUTRZENKA S.A., Opatówek, Polska.

197516 2009 09 11 A. Wprowadzono zmianę uprawnionego przez wykreślenie wpisu: JUTRZENKA S.A., Opatówek, Polska i dokonanie wpisu: Kaliszanka Sp. z o.o., Kalisz, Polska.

197516 2009 09 11 A. Wprowadzono zmianę nazwy i siedziby uprawnionego przez wykreślenie wpisu: Kaliszanka Sp. z o.o., Kalisz, Polska i dokonanie wpisu: Jutrzenka Colian Sp. z o.o., Opatówek, Polska 300446241.

197517 2009 09 11 A. Wprowadzono zmianę siedziby uprawnionego przez wykreślenie wpisu: JUTRZENKA S.A., Bydgoszcz, Polska 090205344 i dokonanie wpisu: JUTRZENKA S.A., Opatówek, Polska.

197517 2009 09 11 A. Wprowadzono zmianę uprawnionego przez wykreślenie wpisu: JUTRZENKA S.A., Opatówek, Polska i dokonanie wpisu: Kaliszanka Sp. z o.o., Kalisz, Polska.

197517 2009 09 11 A. Wprowadzono zmianę nazwy i siedziby uprawnionego przez wykreślenie wpisu: Kaliszanka Sp. z o.o., Kalisz, Polska i dokonanie wpisu: Jutrzenka Colian Sp. z o.o., Opatówek, Polska 300446241.

197533 2009 09 02 A. Wprowadzono zmianę uprawnionego przez wykreślenie wpisu: „DOMINAT” Spółka z o.o., Rybnik, Polska 278136149 i dokonanie wpisu: Zakłady Prefabrykacji Stali Sp. z o.o., Rybnik, Polska.

197667 2009 09 10 A. Wprowadzono zmianę siedziby uprawnionego przez wykreślenie wpisu: JUTRZENKA Spółka Akcyjna, Bydgoszcz, Polska 090205344 i dokonanie wpisu: JUTRZENKA S.A., Opatówek, Polska.

197667 2009 09 10 A. Wprowadzono zmianę uprawnionego przez wykreślenie wpisu: JUTRZENKA S.A., Opatówek, Polska 090205344 i dokonanie wpisu: Kaliszanka Sp. z o.o., Kalisz, Polska 300446241.

197667 2009 09 10 A. Wprowadzono zmianę nazwy i siedziby uprawnionego przez wykreślenie wpisu: Kaliszanka Sp. z o.o., Kalisz, Polska 300446241 i dokonanie wpisu: Jutrzenka Colian Sp. z o.o., Opatówek, Polska 300446241.

197985 2009 09 08 A. Wprowadzono zmianę siedziby uprawnionego przez wykreślenie wpisu: HYGIENIKA Spółka Akcyjna, Marki, Polska i dokonanie wpisu: HYGIENIKA Spółka Akcyjna, Lubliniec, Polska.

198074 2009 09 24 A. Wprowadzono zmianę siedziby uprawnionego przez wykreślenie wpisu: JUTRZENKA Spółka Akcyjna, Bydgoszcz, Polska 090205344 i dokonanie wpisu: JUTRZENKA S.A., Opatówek, Polska.

198074 2009 09 24 A. Wprowadzono zmianę uprawnionego przez wykreślenie wpisu: JUTRZENKA S.A., Opatówek, Polska 090205344 i dokonanie wpisu: Kaliszanka Sp. z o.o., Kalisz, Polska 300446241.

198074 2009 09 24 A. Wprowadzono zmianę nazwy i siedziby uprawnionego przez wykreślenie wpisu: Kaliszanka Sp. z o.o., Kalisz, Polska 300446241 i dokonanie wpisu: Jutrzenka Colian Sp. z o.o., Opatówek, Polska 300446241.

198075 2009 09 24 A. Wprowadzono zmianę siedziby uprawnionego przez wykreślenie wpisu: JUTRZENKA Spółka Akcyjna, Bydgoszcz, Polska 090205344 i dokonanie wpisu: JUTRZENKA S.A., Opatówek, Polska.

198075 2009 09 24 A. Wprowadzono zmianę uprawnionego przez wykreślenie wpisu: JUTRZENKA S.A., Opatówek, Polska i dokonanie wpisu: Kaliszanka Sp. z o.o., Kalisz, Polska.

198075 2009 09 24 A. Wprowadzono zmianę nazwy i siedziby uprawnionego przez wykreślenie wpisu: Kaliszanka Sp. z o.o., Kalisz, Polska i dokonanie wpisu: Jutrzenka Colian Sp. z o.o., Opatówek, Polska 300446241.

198253 2009 09 24 A. Wprowadzono zmianę siedziby uprawnionego przez wykreślenie wpisu: JUTRZENKA S.A., Bydgoszcz, Polska 090205344 i dokonanie wpisu: JUTRZENKA S.A., Opatówek, Polska.

198253 2009 09 24 A. Wprowadzono zmianę uprawnionego przez wykreślenie wpisu: JUTRZENKA S.A., Opatówek, Polska i dokonanie wpisu: Kaliszanka Sp. z o.o., Kalisz, Polska.

198253 2009 09 24 A. Wprowadzono zmianę nazwy i siedziby uprawnionego przez wykreślenie wpisu: Kaliszanka Sp. z o.o., Kalisz, Polska i dokonanie wpisu: Jutrzenka Colian Sp. z o.o., Opatówek, Polska 300446241.

198274 2009 09 24 A. Wprowadzono zmianę siedziby uprawnionego przez wykreślenie wpisu: JUTRZENKA S.A., Bydgoszcz, Polska 090205344 i dokonanie wpisu: JUTRZENKA S.A., Opatówek, Polska.

198274 2009 09 24 A. Wprowadzono zmianę uprawnionego przez wykreślenie wpisu: JUTRZENKA S.A., Opatówek, Polska i dokonanie wpisu: Kaliszanka Sp. z o.o., Kalisz, Polska.

198274 2009 09 24 A. Wprowadzono zmianę nazwy i siedziby uprawnionego przez wykreślenie wpisu: Kaliszanka Sp. z o.o., Kalisz, Polska i dokonanie wpisu: Jutrzenka Colian Sp. z o.o., Opatówek, Polska 300446241.

198275 2009 09 24 A. Wprowadzono zmianę siedziby uprawnionego przez wykreślenie wpisu: JUTRZENKA S.A., Bydgoszcz, Polska 090205344 i dokonanie wpisu: JUTRZENKA S.A., Opatówek, Polska.

198275 2009 09 24 A. Wprowadzono zmianę uprawnionego przez wykreślenie wpisu: JUTRZENKA S.A., Opatówek, Polska i dokonanie wpisu: Kaliszanka Sp. z o.o., Kalisz, Polska.

198275 2009 09 24 A. Wprowadzono zmianę nazwy i siedziby uprawnionego przez wykreślenie wpisu: Kaliszanka Sp. z o.o., Kalisz, Polska i dokonanie wpisu: Jutrzenka Colian Sp. z o.o., Opatówek, Polska 300446241.

199065 2009 09 07 A. Wprowadzono zmianę uprawnionego przez wykreślenie wpisu: OCEANIC Przedsiębiorstwo Farmaceutyczno Kosmetyczne Wojciech Soszyński, Sopot, Polska 001043543 i dokonanie wpisu: OCEANIC S.A., SOPOT, Polska 220702097.

199235 2009 09 23 A. Wprowadzono zmianę uprawnionego przez wykreślenie wpisu: OPOCZNO S.A., Opoczno, Polska 000057075 i dokonanie wpisu: CERSANIT S.A., Kielce, Polska.

199592 2009 09 08 C. Wprowadzono zmianę przez wykreślenie całego wykazu towarów i klasy 05 i dokonanie wpisu: akonityna, aldehyd mrówkowy do celów farmaceutycznych, aldehydy do celów farmaceutycznych, algicydy, alkaliczne jodki do celów farmaceutycznych, alkaloidy, alkohol do celów farmaceutycznych, amalgamaty dentystyczne, aminokwasy, aminokwasy do celów weterynaryjnych, anestetyki, kora z angostura, antybiotyki, środki antykoncepcyjne chemiczne, wata antyseptyczna, antyseptyki, środki zmniejszające apetyt, apteczki przenośne (wyposażone), apteczki przenośne pierwszej pomocy (wyposażone), wata aseptyczna, herbata dla astmatyków, środki bakteriobójcze, preparaty bakteriologiczne do celów weterynaryjnych, buliony dla kultur bakteriologicznych, podłoża dla bakteriologicznych kultur, preparaty bakteryjne do celów weterynaryjnych, trucizny bakteryjne, balsamiczne (aromatyczne) preparaty, balsamy, bandaże higieniczne, bandaże opatrunkowe, batoniki lukrecyjne do celów farmaceutycznych, papierosy beztytoniowe, artykuły żywnościowe na bazie białka, preparaty białkowe, mleko białkowe, biocydy, preparaty biologiczne, preparaty biologiczne do celów weterynaryjnych, azotan bizmutu do celów farmaceutycznych, preparaty bizmutu do celów farmaceutycznych, borowina do kąpeli, borowina, bransolety, ołówki przeciw brodawkom, brom do celów farmaceutycznych, środki do mycia bydła, drewno cedrowe jako środek odstraszający owady, estry celulozy do celów farmaceutycznych, odczynniki chemiczne do celów weterynaryjnych, preparaty chemiczne do celów farmaceutycznych, preparaty chemiczne, preparaty chemiczne do celów weterynaryjnych, przewodniki chemiczne do elektrod elektrokardiografów, preparaty chemiczno-farmaceutyczne, chinina, chinolina, kora chinowa, implanty chirurgiczne (żywe tkanki), tkaniny chirurgiczne, chirurgiczne materiały opatrunkowe, chleb dla diabetyków, chloroform, wyciąg z chmielu do celów farmaceutycznych, majtki higieniczne dla chorych z brakiem kontroli czynności fizjologicznych, pieluchy dla chorych z brakiem kontroli czynności fizjologicznych, chusteczki nasączone płynami farmaceutycznymi, środki chwastobójcze, preparaty chemiczne dla testów ciężowych, cukier, cukier lodowaty, cukierki, wyroby cukiernicze, środki czerwiopędne, czopki, preparaty czyszczące do szkielek kontaktowych, środki czyszczące, cementy dentystyczne, lakiery dentystyczne, mastyksy dentystyczne, materiały dentystyczne do odcisków, dentystyczne materiały

ścierne, kleje do dentystycznych protez, detergenty, dezodoranty inne niż do użytku osobistego, środki dezynfekcyjne do celów higienicznych, środki dezynfekcyjne do toalet chemicznych, preparaty diagnostyczne, diastaza, dietetyczna żywność przystosowana, dietetyczne napoje przystosowane, dietetyczne substancje przystosowane, digitalina, dodatki do pasz, drożdże do celów farmaceutycznych, eliksiry (preparaty farmaceutyczne), preparaty enzymatyczne, preparaty enzymatyczne do celów weterynaryjnych, enzymy do celów farmaceutycznych, enzymy, enzymy do celów weterynaryjnych, enzymy mlekowe do celów farmaceutycznych, estry do celów farmaceutycznych, etery do celów farmaceutycznych, eukaliptol do celów farmaceutycznych, eukaliptus do celów farmaceutycznych, preparaty farmaceutyczne, preparaty farmaceutyczne przeciw łupieżowi, fenol do celów farmaceutycznych, środki chemiczne do zwalczania filoksera, fosforany do celów farmaceutycznych, fungicydy, galaretka z ropy naftowej, kwas galusowy do celów farmaceutycznych, gaza opatrunkowa, gazy, gąbka do ran, gencjana do celów farmaceutycznych, preparaty do sterylizacji gleby, glicerofostaty, gliceryna, octan glinu do celów farmaceutycznych, glukoza, środki przeciw gorączce, gorczyca do celów farmaceutycznych, gorczycowe okłady, olej gorczycowy, preparaty do niszczenia grzyba domowego, woda gulardowa, guma, guma do żucia, gumiguta, balsam gurgunowy, gwajakol do celów farmaceutycznych, oleje przeciw grom końskim, hematogen, hemoglobina, preparaty przeciw hemoroidom, ołówki hemostatyczne, herbata, herbicydy, majtki higieniczne, opaski higieniczne, pieluchy higieniczne, podpaski higieniczne, wata higroskopijna, musztó-liiszańska (proszek), hormony, hydrastyna, hydrastynina, środki odstraszające insekty dla psów, insektycydy, mech irlandzki, izotopy, jalapa (wilec przeczyszczający), jod do celów farmaceutycznych, jodki do celów farmaceutycznych, jodoform, jodyna, jujuba, kadzidelka do odstraszania owadów, kalomel, kamfora, olejek kamforowy, kamień winny do celów farmaceutycznych, kapsułki do celów farmaceutycznych, kapsułki na lekarstwa, kabonyl (przeciw pasożytniczy), poduszeczki do karmienia piersią, katechu do celów farmaceutycznych, kauczuk do celów dentystycznych, ołówki kaustyczne, sole do kąpielii, preparaty terapeutyczne do kąpielii, kąpiele, sole do kąpielii mineralnych, kąpiele tlenowe, kokaina, kolcowój lekarski, kolodium do celów farmaceutycznych, kompresy, kora kondurango, olejek z kopru, koper włoski, spoiwa do kopyt zwierząt, kora do celów farmaceutycznych, korzenie lekarskie, cement kostny do celów chirurgicznych i ortopedycznych, kreozot do celów farmaceutycznych, plazma krwi, krew, kora krotonowa, środki tamujące krwawienia, kultury mikroorganizmów do celów weterynaryjnych, kurara, kwasja (gorzknia), kwasy do celów farmaceutycznych, kwebracho, kwiat siarczany do celów farmaceutycznych, laktoza, środki do tępienia larw, laseczki siarkowe do dezynfekcji, lacytyna, napoje, oleje, zioła, napary (nalewki), korzenie lekarskie, leki dla ludzi, leki do celów stomatologicznych, leki do celów weterynaryjnych, leki pomocnicze (wspierające), leki w płynie, lepy na muchy, lotony do celów farmaceutycznych, lotony do celów weterynaryjnych, lucerna chmielowa do celów farmaceutycznych, lukrecja do celów farmaceutycznych, preparaty farmaceutyczne przeciw łupieżowi, magnezja do celów farmaceutycznych, wkładki ochronne do majtek (artykuły higieniczne), majtki higieniczne dla nietrzymających moczu, majtki menstruacyjne, kora mangrowa do celów farmaceutycznych, maści do celów farmaceutycznych, mazidła, mączka rybna do celów farmaceutycznych, preparaty chemiczne do zwalczania mącznika zbożowego, mąka do celów farmaceutycznych, woda melisowa do celów farmaceutycznych, opaski menstruacyjne, podpaski menstruacyjne, tampony menstruacyjne, mentol, mięta do celów farmaceutycznych, mleko migdałowe do celów farmaceutycznych, ołówki przeciw migrenie, środki przeciw migrenie, preparaty z mikroelementami dla ludzi i zwierząt, preparaty z mikroorganizmami do celów weterynaryjnych, substancje odżywcze dla mikroorganizmów, dodatki mineralne do żywności, wody mineralne, sole mi-

neralnych wód, mleczko pszczele, mleko w proszku dla niemowląt, enzymy mlekowe do celów farmaceutycznych, cukier mlekowy (laktoza), preparaty przeciw moczeniu się, papier przeciwmolowy, preparaty przeciw molom, moleskin, woda morska do kąpielii, lepy na muchy (taśmy), środki do tępienia much, kora myrobolan do celów farmaceutycznych, preparaty do tępienia myszy, nalewki, napary (nalewki), narkotyki, środki nasenne, środki na uspokojenie nerwów, żywność dla niemowląt, obrączki przeciwreumatyczne, obroże przeciw pasożytnicze dla zwierząt, octany do celów farmaceutycznych, płyny do przemywania oczu, przepaski na oczy, herbata odchudzająca, preparaty do odchudzania, środki na odciski, pierścienie na odciski stóp, odczynniki chemiczne do celów weterynaryjnych, maść przeciw odmrożeniom, preparaty przeciw odmrożeniom, środki do odstraszania owadów, preparaty do odymiania, trociczki do odymiania, dodatki odżywcze, okłady, okłady gorczycowe, olejek terpentynowy do celów farmaceutycznych, woda ołowiawa, środki do leczenia oparzeń, opaski barkowe do celów chirurgicznych, materiały opatrunkowe, opiaty, opium, opłatki dla celów farmaceutycznych, opodeldok (maść mydlano-kamforowa), preparaty dla organoterapii, preparaty rozszerzające oskrzela, środki odstraszające owady, zioła do palenia, podkładowki do palucha koślawego, papier do plastrów gorczycowych, środki do tępienia pasożytów, pastylki do celów farmaceutycznych, dodatki do pasz, pektyna do celów farmaceutycznych, pepsyny do celów farmaceutycznych, peptony do celów farmaceutycznych, proszek perski, pestycydy, środki wywołujące pęcherze, pieluchy dla chorych z brakiem kontroli czynności fizjologicznych, pigułki dla celów farmaceutycznych, pijawki lekarskie, plastry, plastry gorczycowe (synapizmy), plazma (osocze krwi), środki przeciw poceniu się, środki przeciw poceniu stóp, płyny do przemywania pochwy, podłoża dla kultur bakteryjnych, pomady, porcelana na protezy dentystyczne, preparaty na porost włosów, sole potasu, środki do oczyszczania powietrza, środki do odświeżania powietrza, produkty uboczne z procesu obróbki ziarn zbóż, przeciwbólowe środki, preparaty przeciw pasożytnicze, bransoletki przeciwreumatyczne, środki przeczyszczające, plastry przyklepne, taśmy przyklepne, lotony dla psów, środki do mycia psów, środki odstraszające insekty dla psów, korzenie rabarbaru do celów farmaceutycznych, rad, substancje radioaktywne, radiologiczne substancje kontrastowe, środki przeciw robactwu, włókna z roślin jadalnych (nie odżywkii), rozpuszczalniki do usuwania plastrów samoprzylepnych, środki przeciw roztoczom, roztwory do szkieł kontaktowych, środki rozwalniające, maści rtęciowe, olej rycynowy, salmiak (pastylki), plastry samoprzylepne, leki seroterapeutyczne, mąka z siemienia lnianego do celów farmaceutycznych, siemię lniane do celów farmaceutycznych, preparaty farmaceutyczne do pielęgnacji skóry, skrobia do celów dietetycznych lub farmaceutycznych, środki przeciw skrytopłciowym roślinom, słodowe mleko, maści do leczenia słonecznego oparzenia, preparaty farmaceutyczne przeciw słonecznemu oparzeniu, sól do celów farmaceutycznych, sole sodowe, sole, sole wód mineralnych, sperma do sztucznego zapłodnienia, sporysz do celów farmaceutycznych, sterydy, preparaty do sterylizacji, środki przeciw poceniu się stóp, stopy metali szlachetnych do celów dentystycznych, strychnina, sulfonamidy (leki), surowice, sykatywy (środki wysuszające), syropy do użytku farmaceutycznego, szarpie, szczepionki, trutki na szczury, roztwory do użytku ze szkła kontaktowego, ścierne materiały do celów dentystycznych, środki do tępienia ślimaków, preparaty chemiczne do usuwania śnieci zbożowej, tafta gumowana (plastry), taśmy do podpasek, taśmy przyklepne, taśmy samoprzylepne, woda termalna, terpentyna do celów farmaceutycznych, chemiczne preparaty dla testów ciążowych, tłuszcz dojarski, tłuszcze, tłuszcze do celów weterynaryjnych, tran, środki trawienne do celów farmaceutycznych, trociczki do odymiania, trucizny, sole trzeźwiące, tymol do celów farmaceutycznych, ekstrakty tytoniowe (owadobójcze), leki uspakajające, płyny do płukania ust, produkty na bazie wapna do celów farmaceutycznych, wata, preparaty weterynaryjne, wę-

giel drzewny do celów farmaceutycznych, winian potasu do celów farmaceutycznych, preparaty chemiczne do zwalczania chorób winorośli, preparaty witaminowe, preparaty na porost włosów, włókna roślin jadalnych (nie odżywkę), woda utleniona, wodorowęglan sodowy do celów farmaceutycznych, wodzian chloralu do celów farmaceutycznych, wosk do modelowania do celów stomatologicznych, wywary do celów farmaceutycznych, leki wzmacniające, lekarstwa przeciw zaparciom, preparaty ułatwiające żabkowanie, materiały do plombowania zębów, herbata z ziół, zioła do palenia, stopy dentystryczne ze złota, środki przeciw zrogowaceniom, preparaty do mycia zwierząt, żelatyna, substancje żrące do celów farmaceutycznych, żywność dietetyczna (klasa 05).

199956 2009 09 18 A. Wprowadzono zmianę uprawnionego przez wykreślenie wpisu: JERONIMO MARTINS DYSTRYBUCJA Spółka Akcyjna, Kostrzyn, Polska 630303023 i dokonanie wpisu: OPTIMUM MARK Sp. z o.o., Warszawa, Polska 015837798.

200091 2009 09 14 A. Wprowadzono zmianę siedziby uprawnionego przez wykreślenie wpisu: Jacek Kraszewski, Libiąż, Polska i dokonanie wpisu: Jacek Kraszewski, Oświęcim, Polska.

200561 2009 09 23 A. Wprowadzono zmianę uprawnionego przez wykreślenie wpisu: OPOCZNO Spółka Akcyjna, Opoczno, Polska 000057075 i dokonanie wpisu: CERSANIT S.A., Kielce, Polska.

200562 2009 09 23 A. Wprowadzono zmianę uprawnionego przez wykreślenie wpisu: OPOCZNO Spółka Akcyjna, Opoczno, Polska 000057075 i dokonanie wpisu: CERSANIT S.A., Kielce, Polska.

200563 2009 09 23 A. Wprowadzono zmianę uprawnionego przez wykreślenie wpisu: OPOCZNO Spółka Akcyjna, Opoczno, Polska 000057075 i dokonanie wpisu: CERSANIT S.A., Kielce, Polska.

200565 2009 09 23 A. Wprowadzono zmianę uprawnionego przez wykreślenie wpisu: OPOCZNO Spółka Akcyjna, Opoczno, Polska 000057075 i dokonanie wpisu: CERSANIT S.A., Kielce, Polska.

200566 2009 09 23 A. Wprowadzono zmianę uprawnionego przez wykreślenie wpisu: OPOCZNO Spółka Akcyjna, Opoczno, Polska 000057075 i dokonanie wpisu: CERSANIT S.A., Kielce, Polska.

200568 2009 09 23 A. Wprowadzono zmianę uprawnionego przez wykreślenie wpisu: OPOCZNO Spółka Akcyjna, Opoczno, Polska 000057075 i dokonanie wpisu: CERSANIT S.A., Kielce, Polska.

200569 2009 09 23 A. Wprowadzono zmianę uprawnionego przez wykreślenie wpisu: OPOCZNO Spółka Akcyjna, Opoczno, Polska 000057075 i dokonanie wpisu: CERSANIT S.A., Kielce, Polska.

200570 2009 09 23 A. Wprowadzono zmianę uprawnionego przez wykreślenie wpisu: OPOCZNO Spółka Akcyjna, Opoczno, Polska 000057075 i dokonanie wpisu: CERSANIT S.A., Kielce, Polska.

201041 2009 09 03 A. Wprowadzono zmianę uprawnionego przez wykreślenie wpisu: Przedsiębiorstwo Produkcyjno-Handlowo-Usługowe „DUDA-BIS” Spółka z o.o., Sosnowiec, Polska 276292193 i dokonanie wpisu: RENMAR Renata Oleksiak, Sosnowiec, Polska.

201046 2009 09 03 A. Wprowadzono zmianę uprawnionego przez wykreślenie wpisu: Przedsiębiorstwo Produkcyjno-Handlowo-Usługowe „DUDA-BIS” Spółka z o.o., Sosnowiec, Polska 276292193 i dokonanie wpisu: RENMAR Renata Oleksiak, Sosnowiec, Polska.

201350 2009 09 24 A. Wprowadzono zmianę siedziby uprawnionego przez wykreślenie wpisu: SUNLINE POLSKA Sp. z o.o., Ruda Śląska, Polska 278163991 i dokonanie wpisu: SUNline Polska Sp. z o.o., Mikołów, Polska 278163991.

201384 2009 09 23 A. Wprowadzono zmianę uprawnionego przez wykreślenie wpisu: OPOCZNO S.A., Opoczno, Polska 000057075 i dokonanie wpisu: CERSANIT S.A., Kielce, Polska.

201385 2009 09 23 A. Wprowadzono zmianę uprawnionego przez wykreślenie wpisu: OPOCZNO S.A., Opoczno, Polska 000057075 i dokonanie wpisu: CERSANIT S.A., Kielce, Polska.

201941 2009 09 02 A. Wprowadzono zmianę uprawnionego przez wykreślenie wpisu: The Outlet Company B.V., Ter Aar, Holandia i dokonanie wpisu: Fashion House Management Poland Sp. z o.o., Piaseczno, Polska.

201942 2009 09 02 A. Wprowadzono zmianę uprawnionego przez wykreślenie wpisu: The Outlet Company B.V., Ter Aar, Holandia i dokonanie wpisu: Fashion House Management Poland Sp. z o.o., Piaseczno, Polska.

201943 2009 09 02 A. Wprowadzono zmianę uprawnionego przez wykreślenie wpisu: The Outlet Company B.V., Ter Aar, Holandia i dokonanie wpisu: Fashion House Management Poland Sp. z o.o., Piaseczno, Polska.

202001 2009 09 08 A. Wprowadzono zmianę nazwy uprawnionego przez wykreślenie wpisu: Group 4 Securicor plc, Crawley, Wielka Brytania i dokonanie wpisu: G4S PLC, Crawley, Wielka Brytania.

202350 2009 09 08 A. Wprowadzono zmianę uprawnionego przez wykreślenie wpisu: Melia Oy, Raisio, Finlandia i dokonanie wpisu: Raision Kauppamylyt Oy, Raisio, Finlandia.

202350 2009 09 08 A. Wprowadzono zmianę uprawnionego przez wykreślenie wpisu: Raision Kauppamylyt Oy, Raisio, Finlandia i dokonanie wpisu: Ravintoraisio Oy, Raisio, Finlandia.

203039 2009 09 18 A. Wprowadzono zmianę uprawnionego przez wykreślenie wpisu: JERONIMO MARTINS DYSTRYBUCJA SPÓŁKA AKCYJNA, Kostrzyn, Polska 630303023 i dokonanie wpisu: OPTIMUM MARK Sp. z o.o., Warszawa, Polska 015837798.

203203 2009 09 18 A. Wprowadzono zmianę uprawnionego przez wykreślenie wpisu: JERONIMO MARTINS DYSTRYBUCJA Spółka Akcyjna, Kostrzyn, Polska 630303023 i dokonanie wpisu: OPTIMUM MARK Sp. z o.o., Warszawa, Polska 015837798.

203213 2009 09 18 A. Wprowadzono zmianę uprawnionego przez wykreślenie wpisu: JERONIMO MARTINS DYSTRYBUCJA S.A., Kostrzyn, Polska 630303023 i dokonanie wpisu: OPTIMUM MARK Sp. z o.o., Warszawa, Polska 015837798.

203317 2009 09 08 A. Wprowadzono zmianę siedziby uprawnionego przez wykreślenie wpisu: JERONIMO MARTINS DYSTRYBUCJA S.A., Poznań, Polska 630303023 i dokonanie wpisu: JERONIMO MARTINS DYSTRYBUCJA S.A., Kostrzyn, Polska.

203317 2009 09 08 A. Wprowadzono zmianę uprawnionego przez wykreślenie wpisu: JERONIMO MARTINS DYSTRYBUCJA S.A., Kostrzyn, Polska i dokonanie wpisu: Henkel Central Eastern Europe GmbH, Wiedeń, Austria.

203653 2009 09 22 A. Wprowadzono zmianę uprawnionego przez wykreślenie wpisu: „CEZAR” Przedsiębiorstwo Produkcyjne Cezary Jerzy Niewiński, Elk, Polska 790265790 i dokonanie wpisu: „CEZAR” Przedsiębiorstwo Produkcyjne Dariusz Bogdan Niewiński, Elk, Polska.

204087 2009 09 18 A. Wprowadzono zmianę uprawnionego przez wykreślenie wpisu: JERONIMO MARTINS DYSTRYBUCJA Spółka Akcyjna, Kostrzyn, Polska 630303023 i dokonanie wpisu: OPTIMUM MARK Sp. z o.o., Warszawa, Polska 015837798.

204088 2009 09 18 A. Wprowadzono zmianę uprawnionego przez wykreślenie wpisu: JERONIMO MARTINS DYSTRYBUCJA Spółka Akcyjna, Kostrzyn, Polska 630303023 i dokonanie wpisu: OPTIMUM MARK Sp. z o.o., Warszawa, Polska 015837798.

204092 2009 09 18 A. Wprowadzono zmianę uprawnionego przez wykreślenie wpisu: JERONIMO MARTINS DYSTRYBUCJA Spółka Akcyjna, Kostrzyn, Polska 630303023 i dokonanie wpisu: OPTIMUM MARK Sp. z o.o., Warszawa, Polska 015837798.

204191 2009 09 07 A. Wprowadzono zmianę siedziby uprawnionego przez wykreślenie wpisu: KOLPORTER EXPO Sp. z o.o., Kielce, Polska 260077082 i dokonanie wpisu: KOLPORTER EXPO Sp. z o.o., Sosnowiec, Polska 260077082.

204310 2009 09 18 A. Wprowadzono zmianę uprawnionego przez wykreślenie wpisu: JERONIMO MARTINS DYSTRYBUCJA Spółka Akcyjna, Kostrzyn, Polska 630303023 i dokonanie wpisu: OPTIMUM MARK Sp. z o.o., Warszawa, Polska 015837798.

204515 2009 09 07 A. Wprowadzono zmianę uprawnionego przez wykreślenie wpisu: „KOTLIN” Sp. z o.o., Kotlin, Polska 250713150 i dokonanie wpisu: Procordia Food AB, Eslöv, Szwecja.

204733 2009 09 18 A. Wprowadzono zmianę uprawnionego przez wykreślenie wpisu: JERONIMO MARTINS DYSTRYBUCJA Spółka Akcyjna, Kostrzyn, Polska 630303023 i dokonanie wpisu: OPTIMUM MARK Sp. z o.o., Warszawa, Polska 015837798.

204810 2009 09 03 A. Wprowadzono zmianę nazwy uprawnionego przez wykreślenie wpisu: Przedsiębiorstwo Wielobranżowe „CENTROSTAL-POZNAŃ” Spółka Akcyjna, Poznań, Polska 630275901 i dokonanie wpisu: Przedsiębiorstwo Wielobranżowe „CENTROSTAL-POZNAŃ” Spółka Akcyjna w likwidacji, Poznań, Polska.

204810 2009 09 03 A. Wprowadzono zmianę uprawnionego przez wykreślenie wpisu: Przedsiębiorstwo Wielobranżowe „CENTROSTAL-POZNAŃ” Spółka Akcyjna w likwidacji, Poznań, Polska i dokonanie wpisu: ThyssenKrupp Energostal S.A., Toruń, Polska.

204856 2009 09 18 A. Wprowadzono zmianę uprawnionego przez wykreślenie wpisu: JERONIMO MARTINS DYSTRYBUCJA Spółka Akcyjna, Kostrzyn, Polska 630303023 i dokonanie wpisu: OPTIMUM MARK Sp. z o.o., Warszawa, Polska 015837798.

204984 2009 09 30 A. Wprowadzono zmianę uprawnionego przez wykreślenie wpisu: „MAGELLAN” Sp. z o.o., Łódź, Polska 471987671 i dokonanie wpisu: MAGELLAN SPÓŁKA AKCYJNA, Łódź, Polska 471987671.

205298 2009 09 18 A. Wprowadzono zmianę uprawnionego przez wykreślenie wpisu: „JERONIMO MARTINS DYSTRYBUCJA” Spółka Akcyjna, Kostrzyn, Polska 630303023 i dokonanie wpisu: OPTIMUM MARK Sp. z o.o., Warszawa, Polska 015837798.

205299 2009 09 18 A. Wprowadzono zmianę uprawnionego przez wykreślenie wpisu: „JERONIMO MARTINS DYSTRYBUCJA” Spółka Akcyjna, Kostrzyn, Polska 630303023 i dokonanie wpisu: OPTIMUM MARK Sp. z o.o., Warszawa, Polska 015837798.

205301 2009 09 18 A. Wprowadzono zmianę uprawnionego przez wykreślenie wpisu: „JERONIMO MARTINS DYSTRYBUCJA” Spółka Akcyjna, Kostrzyn, Polska 630303023 i dokonanie wpisu: OPTIMUM MARK Sp. z o.o., Warszawa, Polska 015837798.

205302 2009 09 18 A. Wprowadzono zmianę uprawnionego przez wykreślenie wpisu: „JERONIMO MARTINS DYSTRYBUCJA” Spółka Akcyjna, Kostrzyn, Polska 630303023 i dokonanie wpisu: OPTIMUM MARK Sp. z o.o., Warszawa, Polska 015837798.

205341 2009 09 07 A. Wprowadzono zmianę uprawnionego przez wykreślenie wpisu: Kotlin Sp. z o.o., Kotlin, Polska 250713150 i dokonanie wpisu: Procordia Ford AB, Eslöv, Szwecja.

205812 2009 09 23 C. Wprowadzono zmianę przez wykreślenie całego wykazu towarów i klas towarowych i dokonanie wpisu: 05. preparaty do celów farmaceutycznych i weterynaryjnych z wyjątkiem tych przeznaczonych do użytku dentystycznego, stomatologicznego lub ortodontycznego dla wszystkich wyżej wymienionych towarów, substancje dietetyczne do celów medycznych, środki lecznicze i lecznicze dodatki do żywności, preparaty stosowane dla zapobiegania zachorowaniom układu narządów ruchu i kontuzjom, preparaty wzmacniające układ kostny i stawowy, preparaty stabilizujące układ krążenia krwi.

206270 2009 09 18 A. Wprowadzono zmianę uprawnionego przez wykreślenie wpisu: JERONIMO MARTINS DYSTRYBUCJA S.A., Kostrzyn, Polska 630303023 i dokonanie wpisu: OPTIMUM MARK Sp. z o.o., Warszawa, Polska 015837798.

206271 2009 09 18 A. Wprowadzono zmianę uprawnionego przez wykreślenie wpisu: JERONIMO MARTINS DYSTRYBUCJA S.A.,

Kostrzyn, Polska 630303023 i dokonanie wpisu: OPTIMUM MARK Sp. z o.o., Warszawa, Polska 015837798.

206272 2009 09 18 A. Wprowadzono zmianę uprawnionego przez wykreślenie wpisu: JERONIMO MARTINS DYSTRYBUCJA S.A., Kostrzyn, Polska 630303023 i dokonanie wpisu: OPTIMUM MARK Sp. z o.o., Warszawa, Polska 015837798.

206422 2009 09 08 A. Wprowadzono zmianę siedziby uprawnionego przez wykreślenie wpisu: HYGIENIKA Spółka Akcyjna, Marki, Polska i dokonanie wpisu: HYGIENIKA Spółka Akcyjna, Lubliniec, Polska.

206441 2009 09 18 A. Wprowadzono zmianę uprawnionego przez wykreślenie wpisu: JERONIMO MARTINS DYSTRYBUCJA Spółka Akcyjna, Kostrzyn, Polska 630303023 i dokonanie wpisu: OPTIMUM MARK Sp. z o.o., Warszawa, Polska 015837798.

206465 2009 09 18 A. Wprowadzono zmianę uprawnionego przez wykreślenie wpisu: JERONIMO MARTINS DYSTRYBUCJA S.A., Kostrzyn, Polska 630303023 i dokonanie wpisu: OPTIMUM MARK Sp. z o.o., Warszawa, Polska 015837798.

206762 2009 09 18 A. Wprowadzono zmianę uprawnionego przez wykreślenie wpisu: JERONIMO MARTINS DYSTRYBUCJA S.A., Kostrzyn, Polska 630303023 i dokonanie wpisu: OPTIMUM MARK Sp. z o.o., Warszawa, Polska 015837798.

206763 2009 09 18 A. Wprowadzono zmianę uprawnionego przez wykreślenie wpisu: JERONIMO MARTINS DYSTRYBUCJA S.A., Kostrzyn, Polska 630303023 i dokonanie wpisu: OPTIMUM MARK Sp. z o.o., Warszawa, Polska 015837798.

207124 2009 09 22 A. Wprowadzono zmianę nazwy uprawnionego przez wykreślenie wpisu: A.S.O.S. „PEZAL” Sp. z o.o., Gdańsk, Polska 190901603 i dokonanie wpisu: PEZAL SPÓŁKA Z OGRANICZONĄ ODPOWIEDZIALNOŚCIĄ, Gdańsk, Polska 190901603.

207141 2009 09 22 A. Wprowadzono zmianę nazwy uprawnionego przez wykreślenie wpisu: Lightcom Spółka z o.o., Lublin, Polska 004207821 i dokonanie wpisu: Centrum Innowacji i wdrożeń „Lightcom – Lt.d.” Spółka z ograniczoną odpowiedzialnością, Lublin, Polska 004207821.

207141 2009 09 22 A. Wprowadzono zmianę nazwy i siedziby uprawnionego przez wykreślenie wpisu: Centrum Innowacji i wdrożeń „Lightcom – Lt.d.” Spółka z ograniczoną odpowiedzialnością, Lublin, Polska 004207821 i dokonanie wpisu: TELEPLUS SPÓŁKA Z OGRANICZONĄ ODPOWIEDZIALNOŚCIĄ, Gdynia, Polska 004207821.

207238 2009 09 18 A. Wprowadzono zmianę uprawnionego przez wykreślenie wpisu: „JERONIMO MARTINS DYSTRYBUCJA” Spółka Akcyjna, Kostrzyn, Polska 630303023 i dokonanie wpisu: OPTIMUM MARK Sp. z o.o., Warszawa, Polska 015837798.

207239 2009 09 18 A. Wprowadzono zmianę uprawnionego przez wykreślenie wpisu: „JERONIMO MARTINS DYSTRYBUCJA” Spółka Akcyjna, Kostrzyn, Polska 630303023 i dokonanie wpisu: OPTIMUM MARK Sp. z o.o., Warszawa, Polska 015837798.

207242 2009 09 18 A. Wprowadzono zmianę uprawnionego przez wykreślenie wpisu: „JERONIMO MARTINS DYSTRYBUCJA” Spółka Akcyjna, Kostrzyn, Polska 630303023 i dokonanie wpisu: OPTIMUM MARK Sp. z o.o., Warszawa, Polska 015837798.

207243 2009 09 18 A. Wprowadzono zmianę uprawnionego przez wykreślenie wpisu: „JERONIMO MARTINS DYSTRYBUCJA” Spółka Akcyjna, Kostrzyn, Polska 630303023 i dokonanie wpisu: OPTIMUM MARK Sp. z o.o., Warszawa, Polska 015837798.

207244 2009 09 18 A. Wprowadzono zmianę uprawnionego przez wykreślenie wpisu: „JERONIMO MARTINS DYSTRYBUCJA” Spółka Akcyjna, Kostrzyn, Polska 630303023 i dokonanie wpisu: OPTIMUM MARK Sp. z o.o., Warszawa, Polska 015837798.

207257 2009 09 08 A. Wprowadzono zmianę uprawnionego przez wykreślenie wpisu: INTER GLOBAL Sp. z o.o., Ostrów Wielkopolski, Polska 251455944 i dokonanie wpisu: „Inter-Global” Franciszek, Zofia, Grzegorz, Paweł Nowak spółka jawna, Ostrów Wielkopolski, Polska.

207362 2009 09 03 A. Wprowadzono zmianę uprawnionego przez wykreślenie wpisu: Przedsiębiorstwo Produkcyjno-Handlowo-Uslugowe „DUDA-BIS” Spółka z o.o., Sosnowiec, Polska 276292193 i dokonanie wpisu: RENMAR Renata Oleksiak, Sosnowiec, Polska.

207426 2009 09 07 A. Wprowadzono zmianę siedziby uprawnionego przez wykreślenie wpisu: KOLPORTER EXPO Sp. z o.o., Kielce, Polska 260077082 i dokonanie wpisu: KOLPORTER EXPO Sp. z o.o., Sosnowiec, Polska 260077082.

207607 2009 09 23 A. Wprowadzono zmianę uprawnionego przez wykreślenie wpisu: P. Topolewicz A Gackowski TOPEX Spółka Jawna, Warszawa, Polska 006713095 i dokonanie wpisu: TOPEX Sp. z o.o. Sp. K., Warszawa, Polska 006713095.

207715 2009 09 18 A. Wprowadzono zmianę uprawnionego przez wykreślenie wpisu: JERONIMO MARTINS DYSTRYBUCJA Spółka Akcyjna, Kostrzyn, Polska 630303023 i dokonanie wpisu: OPTIMUM MARK Sp. z o.o., Warszawa, Polska 015837798.

207730 2009 09 07 A. Wprowadzono zmianę uprawnionego przez wykreślenie wpisu: MF COSMETICS Spółka z o.o., Cieszyn, Polska 072891402 i dokonanie wpisu: AVANTI POLSKA Spółka z o.o., Cieszyn, Polska 072891402.

207753 2009 09 03 A. Wprowadzono zmianę uprawnionego przez wykreślenie wpisu: Przedsiębiorstwo Produkcyjno-Handlowo-Uslugowe DUDA – BIS Sp. z o.o., Sosnowiec, Polska 276292193 i dokonanie wpisu: RENMAR Renata Oleksiak, Sosnowiec, Polska.

207939 2009 09 18 A. Wprowadzono zmianę uprawnionego przez wykreślenie wpisu: JERONIMO MARTINS DYSTRYBUCJA S.A., Kostrzyn, Polska 630303023 i dokonanie wpisu: OPTIMUM MARK Sp. z o.o., Warszawa, Polska 015837798.

207940 2009 09 18 A. Wprowadzono zmianę uprawnionego przez wykreślenie wpisu: JERONIMO MARTINS DYSTRYBUCJA S.A., Kostrzyn, Polska 630303023 i dokonanie wpisu: OPTIMUM MARK Sp. z o.o., Warszawa, Polska 015837798.

208275 2009 09 18 A. Wprowadzono zmianę uprawnionego przez wykreślenie wpisu: Jeronimo Martins Dystrybucja S.A., Kostrzyn, Polska 630303023 i dokonanie wpisu: OPTIMUM MARK Sp. z o.o., Warszawa, Polska 015837798.

208506 2009 09 08 A. Wprowadzono zmianę uprawnionego przez wykreślenie wpisu: INTER GLOBAL Spółka z o.o., Ostrów Wielkopolski, Polska i dokonanie wpisu: „Inter-Global” Franciszek, Zofia, Grzegorz, Paweł Nowak spółka jawna, Ostrów Wielkopolski, Polska.

208555 2009 09 22 A. Wprowadzono zmianę uprawnionego przez wykreślenie wpisu: FABRYKA PAPIERU CZERWONAK Sp. z o.o., Czerwona, Polska 630382146 i dokonanie wpisu: Aldi Holding B.V., Culemborg, Holandia.

208565 2009 09 18 A. Wprowadzono zmianę uprawnionego przez wykreślenie wpisu: JERONIMO MARTINS DYSTRYBUCJA Spółka Akcyjna, Kostrzyn, Polska 630303023 i dokonanie wpisu: OPTIMUM MARK Sp. z o.o., Warszawa, Polska 015837798.

208708 2009 09 22 A. Wprowadzono zmianę nazwy uprawnionego przez wykreślenie wpisu: „GELLWE” Spółka z o.o., Zabierzów, Polska 357069943 i dokonanie wpisu: „FOODCARE” SPÓŁKA Z OGRANICZONĄ ODPOWIEDZIALNOŚCIĄ, Zabierzów, Polska 357069943.

208709 2009 09 22 A. Wprowadzono zmianę nazwy uprawnionego przez wykreślenie wpisu: „GELLWE” Spółka z o.o., Zabierzów, Polska 357069943 i dokonanie wpisu: „FOODCARE” SPÓŁ-

KA Z OGRANICZONĄ ODPOWIEDZIALNOŚCIĄ, Zabierzów, Polska 357069943.

208710 2009 09 22 A. Wprowadzono zmianę nazwy uprawnionego przez wykreślenie wpisu: „GELLWE” Spółka z o.o., Zabierzów, Polska 357069943 i dokonanie wpisu: „FOODCARE” SPÓŁKA Z OGRANICZONĄ ODPOWIEDZIALNOŚCIĄ, Zabierzów, Polska 357069943.

208874 2009 09 22 A. Wprowadzono zmianę nazwy uprawnionego przez wykreślenie wpisu: Spółdzielnia Mleczarska Maćkowy, Gdańsk, Polska 000818410 i dokonanie wpisu: SPÓŁDZIELNIA MLECZARSKA POLMLEK – MAĆKOWY, Gdańsk, Polska 000818410.

209051 2009 09 18 A. Wprowadzono zmianę uprawnionego przez wykreślenie wpisu: JERONIMO MARTINS DYSTRYBUCJA S.A., Kostrzyn, Polska 630303023 i dokonanie wpisu: OPTIMUM MARK Sp. z o.o., Warszawa, Polska 015837798.

209053 2009 09 18 A. Wprowadzono zmianę uprawnionego przez wykreślenie wpisu: JERONIMO MARTINS DYSTRYBUCJA S.A., Kostrzyn, Polska 630303023 i dokonanie wpisu: OPTIMUM MARK Sp. z o.o., Warszawa, Polska 015837798.

209054 2009 09 25 A. Wprowadzono zmianę uprawnionego przez wykreślenie wpisu: JERONIMO MARTINS DYSTRYBUCJA S.A., Kostrzyn, Polska 630303023 i dokonanie wpisu: OPTIMUM MARK Sp. z o.o., Warszawa, Polska 015837798.

209055 2009 09 25 A. Wprowadzono zmianę uprawnionego przez wykreślenie wpisu: JERONIMO MARTINS DYSTRYBUCJA S.A., Kostrzyn, Polska 630303023 i dokonanie wpisu: OPTIMUM MARK Sp. z o.o., Warszawa, Polska 015837798.

209057 2009 09 25 A. Wprowadzono zmianę uprawnionego przez wykreślenie wpisu: JERONIMO MARTINS DYSTRYBUCJA S.A., Kostrzyn, Polska 630303023 i dokonanie wpisu: OPTIMUM MARK Sp. z o.o., Warszawa, Polska 015837798.

209058 2009 09 25 A. Wprowadzono zmianę uprawnionego przez wykreślenie wpisu: JERONIMO MARTINS DYSTRYBUCJA S.A., Kostrzyn, Polska 630303023 i dokonanie wpisu: OPTIMUM MARK Sp. z o.o., Warszawa, Polska 015837798.

209125 2009 09 23 A. Wprowadzono zmianę uprawnionego przez wykreślenie wpisu: EKO Holding Spółka z o.o., Wrocław, Polska 932994186 i dokonanie wpisu: EKO Holding S.A., Wrocław, Polska.

209262 2009 09 25 A. Wprowadzono zmianę uprawnionego przez wykreślenie wpisu: JERONIMO MARTINS DYSTRYBUCJA Spółka Akcyjna, Kostrzyn, Polska 630303023 i dokonanie wpisu: OPTIMUM MARK Sp. z o.o., Warszawa, Polska 015837798.

209263 2009 09 25 A. Wprowadzono zmianę uprawnionego przez wykreślenie wpisu: JERONIMO MARTINS DYSTRYBUCJA Spółka Akcyjna, Kostrzyn, Polska 630303023 i dokonanie wpisu: OPTIMUM MARK Sp. z o.o., Warszawa, Polska 015837798.

209264 2009 09 25 A. Wprowadzono zmianę uprawnionego przez wykreślenie wpisu: JERONIMO MARTINS DYSTRYBUCJA Spółka Akcyjna, Kostrzyn, Polska 630303023 i dokonanie wpisu: OPTIMUM MARK Sp. z o.o., Warszawa, Polska 015837798.

209265 2009 09 25 A. Wprowadzono zmianę uprawnionego przez wykreślenie wpisu: JERONIMO MARTINS DYSTRYBUCJA Spółka Akcyjna, Kostrzyn, Polska 630303023 i dokonanie wpisu: OPTIMUM MARK Sp. z o.o., Warszawa, Polska 015837798.

209266 2009 09 25 A. Wprowadzono zmianę uprawnionego przez wykreślenie wpisu: JERONIMO MARTINS DYSTRYBUCJA Spółka Akcyjna, Kostrzyn, Polska 630303023 i dokonanie wpisu: OPTIMUM MARK Sp. z o.o., Warszawa, Polska 015837798.

209267 2009 09 25 A. Wprowadzono zmianę uprawnionego przez wykreślenie wpisu: JERONIMO MARTINS DYSTRYBUCJA Spółka Akcyjna, Kostrzyn, Polska 630303023 i dokonanie wpisu: OPTIMUM MARK Sp. z o.o., Warszawa, Polska 015837798.

209268 2009 09 25 A. Wprowadzono zmianę uprawnionego przez wykreślenie wpisu: JERONIMO MARTINS DYSTRYBUCJA Spółka Akcyjna, Kostrzyn, Polska 630303023 i dokonanie wpisu: OPTIMUM MARK Sp. z o.o., Warszawa, Polska 015837798.

209505 2009 09 08 A. Wprowadzono zmianę uprawnionego przez wykreślenie wpisu: INTER GLOBAL Spółka z o.o., Stary Staw, Polska i dokonanie wpisu: „Inter-Global” Franciszek, Zofia, Grzegorz, Paweł Nowak spółka jawna, Ostrów Wielkopolski, Polska.

209506 2009 09 08 A. Wprowadzono zmianę uprawnionego przez wykreślenie wpisu: INTER GLOBAL Spółka z o.o., Stary Staw, Polska i dokonanie wpisu: „Inter-Global” Franciszek, Zofia, Grzegorz, Paweł Nowak spółka jawna, Ostrów Wielkopolski, Polska.

209688 2009 09 21 D. Dokonano wpisu: „Na mocy umowy zawartej w dniu 27 lutego 2009 r. ustanowiono na rzecz spółki Goldman Sachs Credit Partners L.P. z siedzibą w Hamilton, Bermudy zastaw cywilny na prawie ochronnym do znaku towarowego o numerze R-209688 w celu zabezpieczenia wierzytelności przysługujących jej wobec spółki Wm. Wrigley Jr. Company z siedzibą w Chicago, Stany Zjednoczone Ameryki”.

209688 2009 09 21 A. Dokonano wpisu: „W dniu 16 kwietnia 2009 r. na podstawie postanowienia Sądu Rejonowego dla m.st. Warszawy w Warszawie Wydział XI Gospodarczy – Rejestru Zastawów (sygn. akt WA.XI.Ns-Rej.Za 2841/09/662) wpisano do Rejestru Zastawów pod pozycją 2164119 zastaw rejestrowy na prawie ochronnym udzielonym na znak towarowy R-209688 w celu zabezpieczenia wierzytelności przysługujących Goldman Sachs Credit Partners L.P. z siedzibą w Hamilton, Bermudy wobec WM. Wrigley Jr. Company z siedzibą w Chicago, Stany Zjednoczone Ameryki”.

209713 2009 09 25 A. Wprowadzono zmianę uprawnionego przez wykreślenie wpisu: JERONIMO MARTINS DYSTRYBUCJA S.A., Kostrzyn, Polska 630303023 i dokonanie wpisu: OPTIMUM MARK Sp. z o.o., Warszawa, Polska 015837798.

209714 2009 09 25 A. Wprowadzono zmianę uprawnionego przez wykreślenie wpisu: JERONIMO MARTINS DYSTRYBUCJA S.A., Kostrzyn, Polska 630303023 i dokonanie wpisu: OPTIMUM MARK Sp. z o.o., Warszawa, Polska 015837798.

209715 2009 09 25 A. Wprowadzono zmianę uprawnionego przez wykreślenie wpisu: JERONIMO MARTINS DYSTRYBUCJA S.A., Kostrzyn, Polska 630303023 i dokonanie wpisu: OPTIMUM MARK Sp. z o.o., Warszawa, Polska 015837798.

209877 2009 09 07 A. Wprowadzono zmianę uprawnionego przez wykreślenie wpisu: Kotlin Sp. z o.o., Kotlin, Polska 250713150 i dokonanie wpisu: Procordia Food AB, Eslöv, Szwecja.

209914 2009 09 07 A. Wprowadzono zmianę uprawnionego przez wykreślenie wpisu: KOTLIN Spółka z o.o., Kotlin, Polska 250713150 i dokonanie wpisu: Procordia Food AB, Eslöv, Szwecja.

209915 2009 09 07 A. Wprowadzono zmianę uprawnionego przez wykreślenie wpisu: KOTLIN Spółka z o.o., Kotlin, Polska 250713150 i dokonanie wpisu: Procordia Food AB, Eslöv, Szwecja.

209930 2009 09 25 A. Wprowadzono zmianę uprawnionego przez wykreślenie wpisu: JERONIMO MARTINS DYSTRYBUCJA S.A., Kostrzyn, Polska 630303023 i dokonanie wpisu: OPTIMUM MARK Sp. z o.o., Warszawa, Polska 015837798.

210290 2009 09 08 A. Wprowadzono zmianę uprawnionego przez wykreślenie wpisu: INTER GLOBAL Sp. z o.o., Ostrów Wielkopolski, Polska i dokonanie wpisu: „Inter-Global” Franciszek, Zofia, Grzegorz, Paweł Nowak spółka jawna, Ostrów Wielkopolski, Polska.

210291 2009 09 08 A. Wprowadzono zmianę uprawnionego przez wykreślenie wpisu: INTER GLOBAL Sp. z o.o., Ostrów Wielkopolski, Polska i dokonanie wpisu: „Inter-Global” Franciszek, Zofia, Grzegorz, Paweł Nowak spółka jawna, Ostrów Wielkopolski, Polska.

210433 2009 09 11 A. Wprowadzono zmianę uprawnionego przez wykreślenie wpisu: Caparol Polska Sp. z o.o., Warszawa,

Polska 010702421 i dokonanie wpisu: Deutsche Amphibolin-Werke von Robert Murjahn Stiftung & Co KG, Ober-Ramstadt, Niemcy.

210720 2009 09 30 A. Wprowadzono zmianę uprawnionego przez wykreślenie wpisu: FABRYKA ŚRUB W ŁAŃCUCIE „ŚRUBEX” S.A., Łañcut, Polska 690026663 i dokonanie wpisu: KOELNER ŁAŃCUCKA FABRYKA ŚRUB SPÓŁKA Z OGRANICZONĄ ODPOWIEDZIALNOŚCIĄ, Łañcut, Polska 180333957.

210782 2009 09 08 A. Wprowadzono zmianę uprawnionego przez wykreślenie wpisu: INTER GLOBAL Sp. z o.o., Ostrów Wielkopolski, Polska i dokonanie wpisu: „Inter-Global” Franciszek, Zofia, Grzegorz, Paweł Nowak spółka jawna, Ostrów Wielkopolski, Polska.

210864 2009 09 08 A. Wprowadzono zmianę uprawnionego przez wykreślenie wpisu: INTER GLOBAL Sp. z o.o., Ostrów Wielkopolski, Polska i dokonanie wpisu: „Inter-Global” Franciszek, Zofia, Grzegorz, Paweł Nowak spółka jawna, Ostrów Wielkopolski, Polska.

210885 2009 09 25 A. Wprowadzono zmianę uprawnionego przez wykreślenie wpisu: JERONIMO MARTINS DYSTRYBUCJA Spółka Akcyjna, Kostrzyn, Polska 630303023 i dokonanie wpisu: OPTIMUM MARK Sp. z o.o., Warszawa, Polska 015837798.

210902 2009 09 22 A. Wprowadzono zmianę uprawnionego przez wykreślenie wpisu: VOXNET Spółka z o.o., Zabrze, Polska 270714635 i dokonanie wpisu: VOXNET SPÓŁKA AKCYJNA, Zabrze, Polska 270714635.

210954 2009 09 30 A. Wprowadzono zmianę uprawnionego przez wykreślenie wpisu: „Dam-Rob” Spółka z o.o., Zalewo, Polska 511405069 i dokonanie wpisu: „DAM-ROB” SPÓŁKA AKCYJNA, Zalewo, Polska 280260304.

211364 2009 09 23 A. Wprowadzono zmianę uprawnionego przez wykreślenie wpisu: P. Topolewicz A. Gackowski TOPEX Spółka Jawna, Warszawa, Polska 006713095 i dokonanie wpisu: TOPEX Sp. z o.o. Sp.K., Warszawa, Polska 006713095.

211550 2009 09 30 A. Wprowadzono zmianę uprawnionego przez wykreślenie wpisu: WiedzaNet Spółka z o.o., Warszawa, Polska 015186697 i dokonanie wpisu: WIEDZANET SPÓŁKA AKCYJNA, Warszawa, Polska 015186697.

211758 2009 09 11 A. Wprowadzono zmianę uprawnionego przez wykreślenie wpisu: DÖHLER POLSKA Spółka z o.o., Tychy, Polska 012599016 i dokonanie wpisu: DÖHLER POLSKA Spółka z o.o., Kozietyły Nowe, Polska 012599016.

211906 2009 09 11 A. Wprowadzono zmianę uprawnionego przez wykreślenie wpisu: „BLACK HOUSE” Spółka z ograniczoną odpowiedzialnością, Łódź, Polska i dokonanie wpisu: TELCON Spółka z ograniczoną odpowiedzialnością, Łódź, Polska.

212019 2009 09 21 D. Dokonano wpisu: „Na mocy umowy zawartej w dniu 27 lutego 2009 r. ustanowiono na rzecz spółki Goldman Sachs Credit Partners L.P. z siedzibą w Hamilton, Bermudy zastaw cywilny na prawie ochronnym do znaku towarowego o numerze R-219019 w celu zabezpieczenia wierzytelności przysługujących jej wobec spółki Wm. Wrigley Jr. Company z siedzibą w Chicago, Stany Zjednoczone Ameryki”.

212345 2009 09 07 A. Wprowadzono zmianę uprawnionego przez wykreślenie wpisu: Kotlin Sp. z o.o., Kotlin, Polska 250713150 i dokonanie wpisu: Procordia Food AB, Eslöv, Szwecja.

212609 2009 09 07 A. Wprowadzono zmianę uprawnionego przez wykreślenie wpisu: Marian Gorecki, Stablów, Polska 49012505152 i dokonanie wpisu: „DLG AGROFOOD” SPÓŁKA Z OGRANICZONĄ ODPOWIEDZIALNOŚCIĄ, Poznań, Polska 300043483.

212648 2009 09 09 A. Wprowadzono zmianę nazwy uprawnionego przez wykreślenie wpisu: PETRO-OIL Wielkopolskie Centrum Sprzedaży Spółka z o.o., Baranowo, Polska 630868006 i dokonanie wpisu: PLATINUM OIL WIELKOPOLSKIE CENTRUM DYSTRYBUCJI Sp. z o.o., Baranowo, Polska 630768006.

212693 2009 09 07 A. Wprowadzono zmianę uprawnionego przez wykreślenie wpisu: Kotlin Sp. z o.o., Kotlin, Polska 250713150 i dokonanie wpisu: Procordia Food AB, Eslöv, Szwecja.

212694 2009 09 07 A. Wprowadzono zmianę uprawnionego przez wykreślenie wpisu: Kotlin Sp. z o.o., Kotlin, Polska 250713150 i dokonanie wpisu: Procordia Food AB, Eslöv, Szwecja.

212704 2009 09 14 A. Wprowadzono zmianę uprawnionego przez wykreślenie wpisu: Agencja Reklamowa S4 Sp. z o.o., Kraków, Polska 356170769 i dokonanie wpisu: AGENCJA REKLAMOWA S4 SPÓŁKA AKCYJNA, Kraków, Polska 356170769.

212736 2009 09 03 A. Wprowadzono zmianę uprawnionego przez wykreślenie wpisu: Interhouse Sp. z o.o., Warszawa, Polska i dokonanie wpisu: Andrzej Zamojski, Warszawa, Polska.

212812 2009 09 30 A. Wprowadzono zmianę uprawnionego przez wykreślenie wpisu: Ogólnopolska Centrala BHP „POLSTAR” Spółka z ograniczoną odpowiedzialnością, Koszalin, Polska 003806548 i dokonanie wpisu: POLSTAR HOLDING SPÓŁKA KOMANDYTOWA, Koszalin, Polska 331017926.

212982 2009 09 22 A. Wprowadzono zmianę nazwy uprawnionego przez wykreślenie wpisu: ENERGIA-ECO Sp. z o.o., Warszawa, Polska 812018922 i dokonanie wpisu: ENERGIA-ECO CISOWO SPÓŁKA Z OGRANICZONĄ ODPOWIEDZIALNOŚCIĄ SPÓŁKA KOMANDYTOWA, Warszawa, Polska 812018922.

213188 2009 09 11 A. Wprowadzono zmianę uprawnionego przez wykreślenie wpisu: „dtw elektronika” Stefan Domagała, Zabierzów, Polska 350011780 i dokonanie wpisu: DTW Spółka z ograniczoną odpowiedzialnością, Zabierzów, Polska 120483095.

213275 2009 09 07 A. Wprowadzono zmianę uprawnionego przez wykreślenie wpisu: Kotlin Sp. z o.o., Kotlin, Polska 250713150 i dokonanie wpisu: Procordia Food AB, Eslöv, Szwecja.

213486 2009 09 07 A. Wprowadzono zmianę uprawnionego przez wykreślenie wpisu: „BRUK-BET” Krzysztof Witkowski, Nieciecza, Polska 850313442 i dokonanie wpisu: „BRUK-BET” Spółka z ograniczoną odpowiedzialnością, Nieciecza, Polska 180188969.

213505 2009 09 09 A. Wprowadzono zmianę uprawnionego przez wykreślenie wpisu: „REMODE” S.C. Tadeusz Szmel, Piotr Szmel, Milanówek, Polska 140814984 i dokonanie wpisu: „REMODE” Tadeusz Szmel, Piotr Szmel Spółka Jawna, Grodzisk Mazowiecki, Polska 140814984.

213695 2009 09 30 A. Wprowadzono zmianę uprawnionego przez wykreślenie wpisu: Fabryka Śrub w Łańcutcie „ŚRUBEK” Spółka Akcyjna, Łańcut, Polska 690026663 i dokonanie wpisu: KOELNER ŁAŃCUCKA FABRYKA ŚRUB SPÓŁKA Z OGRANICZONĄ ODPOWIEDZIALNOŚCIĄ, Łańcut, Polska 180333957.

213795 2009 09 24 D. Dokonano wpisu: Na mocy umowy zawartej w dniu 27 lutego 2009 r. ustanowiono na rzecz spółki Goldman Sachs Credit Partners L.P. z siedzibą w Hamilton, Bermudy zastaw cywilny na prawie ochronnym do znaku towarowego o numerze R-213795 w celu zabezpieczenia wierzytelności przysługujących jej wobec spółki Wm. Wrigley Jr. Company z siedzibą w Chicago, Stany Zjednoczone Ameryki.

213795 2009 09 24 D. Dokonano wpisu: „W dniu 16 kwietnia 2009 r. na podstawie postanowienia Sądu Rejonowego dla m.st. Warszawy w Warszawie Wydział XI Gospodarczy – Rejestru Zastawów (sygn. akt WA.XI.Ns-Rej.Za 2864/09/507) wpisano do Rejestru Zastawów pod pozycją 2164117 zastaw rejestrowy na prawie ochronnym udzielonym na znak towarowy R-213795 w celu zabezpieczenia wierzytelności przysługujących Goldman Sachs Credit Partners L.P. z siedzibą w Hamilton, Bermudy wobec WM. Wrigley Jr. Company z siedzibą w Chicago, Stany Zjednoczone Ameryki”.

213865 2009 09 25 A. Wprowadzono zmianę uprawnionego przez wykreślenie wpisu: The Outlet Company B.V., Laagveen, Holandia i dokonanie wpisu: Fashion House Management Poland Sp. z o.o., Piaseczno, Polska.

214319 2009 09 21 D. Dokonano wpisu: Na mocy umowy zawartej w dniu 27 lutego 2009 r. ustanowiono na rzecz spółki Goldman Sachs Credit Partners L.P. z siedzibą w Hamilton, Bermudy zastaw cywilny na prawie ochronnym do znaku towarowego o numerze R-214319 w celu zabezpieczenia wierzytelności przysługujących jej wobec spółki Wm. Wrigley Jr. Company z siedzibą w Chicago, Stany Zjednoczone Ameryki.

214319 2009 09 21 D. Dokonano wpisu: „W dniu 16 kwietnia 2009 r. na podstawie postanowienia Sądu Rejonowego dla m.st. Warszawy w Warszawie Wydział XI Gospodarczy – Rejestru Zastawów (sygn. akt WA.XI.Ns-Rej.Za 2866/09/309) wpisano do Rejestru Zastawów pod pozycją 2164028 zastaw rejestrowy na prawie ochronnym udzielonym na znak towarowy R-214319 w celu zabezpieczenia wierzytelności przysługujących Goldman Sachs Credit Partners L.P. z siedzibą w Hamilton, Bermudy wobec WM. Wrigley Jr. Company z siedzibą w Chicago, Stany Zjednoczone Ameryki”.

214346 2009 09 21 D. Dokonano wpisu: Na mocy umowy zawartej w dniu 27 lutego 2009 r. ustanowiono na rzecz spółki Goldman Sachs Credit Partners L.P. z siedzibą w Hamilton, Bermudy zastaw cywilny na prawie ochronnym do znaku towarowego o numerze R-214346 w celu zabezpieczenia wierzytelności przysługujących jej wobec spółki Wm. Wrigley Jr. Company z siedzibą w Chicago, Stany Zjednoczone Ameryki.

214346 2009 09 21 D. Dokonano wpisu: „W dniu 16 kwietnia 2009 r. na podstawie postanowienia Sądu Rejonowego dla m.st. Warszawy w Warszawie Wydział XI Gospodarczy – Rejestru Zastawów (sygn. akt WA.XI.Ns-Rej.Za 2876/09/630) wpisano do Rejestru Zastawów pod pozycją 2164155 zastaw rejestrowy na prawie ochronnym udzielonym na znak towarowy R-214346 w celu zabezpieczenia wierzytelności przysługujących Goldman Sachs Credit Partners L.P. z siedzibą w Hamilton, Bermudy wobec WM. Wrigley Jr. Company z siedzibą w Chicago, Stany Zjednoczone Ameryki”.

214783 2009 09 21 D. Dokonano wpisu: Na mocy umowy zawartej w dniu 27 lutego 2009 r. ustanowiono na rzecz spółki Goldman Sachs Credit Partners L.P. z siedzibą w Hamilton, Bermudy zastaw cywilny na prawie ochronnym do znaku towarowego o numerze R-214783 w celu zabezpieczenia wierzytelności przysługujących jej wobec spółki Wm. Wrigley Jr. Company z siedzibą w Chicago, Stany Zjednoczone Ameryki.

214784 2009 09 21 D. Dokonano wpisu: Na mocy umowy zawartej w dniu 27 lutego 2009 r. ustanowiono na rzecz spółki Goldman Sachs Credit Partners L.P. z siedzibą w Hamilton, Bermudy zastaw cywilny na prawie ochronnym do znaku towarowego o numerze R-214784 w celu zabezpieczenia wierzytelności przysługujących jej wobec spółki Wm. Wrigley Jr. Company z siedzibą w Chicago, Stany Zjednoczone Ameryki.

214784 2009 09 21 D. Dokonano wpisu: „W dniu 16 kwietnia 2009 r. na podstawie postanowienia Sądu Rejonowego dla m.st. Warszawy w Warszawie Wydział XI Gospodarczy – Rejestru Zastawów (sygn. akt WA.XI.Ns-Rej.Za 2862/09/705) wpisano do Rejestru Zastawów pod pozycją 2164044 zastaw rejestrowy na prawie ochronnym udzielonym na znak towarowy R-214784 w celu zabezpieczenia wierzytelności przysługujących Goldman Sachs Credit Partners L.P. z siedzibą w Hamilton, Bermudy wobec WM. Wrigley Jr. Company z siedzibą w Chicago, Stany Zjednoczone Ameryki”.

214787 2009 09 21 D. Dokonano wpisu: Na mocy umowy zawartej w dniu 27 lutego 2009 r. ustanowiono na rzecz spółki Goldman Sachs Credit Partners L.P. z siedzibą w Hamilton, Bermudy zastaw cywilny na prawie ochronnym do znaku towarowego o numerze R-214787 w celu zabezpieczenia wierzytelności przysługujących jej wobec spółki Wm. Wrigley Jr. Company z siedzibą w Chicago, Stany Zjednoczone Ameryki.

214787 2009 09 21 D. Dokonano wpisu: „W dniu 22 kwietnia 2009 r. na podstawie postanowienia Sądu Rejonowego dla m.st.

Warszawy w Warszawie Wydział XI Gospodarczy – Rejestru Zastawów (sygn. akt WA.XI.Ns-Rej.Za 2870/09/224) wpisano do Rejestru Zastawów pod pozycją 2164790 zastaw rejestrowy na prawie ochronnym udzielonym na znak towarowy R-214787 w celu zabezpieczenia wierzytelności przysługujących Goldman Sachs Credit Partners L.P. z siedzibą w Hamilton, Bermudy wobec WM. Wrigley Jr. Company z siedzibą w Chicago, Stany Zjednoczone Ameryki”.

215054 2009 09 07 A. Wprowadzono zmianę uprawnionego przez wykreślenie wpisu: „VENA” Ewa Walczak, Brzeg, Polska 160073213 i dokonanie wpisu: CERAMIKA ARTYSTYCZNA „VENA” SPÓŁKA Z OGRANICZONĄ ODPOWIEDZIALNOŚCIĄ, Brzeg, Polska 160220594.

215236 2009 09 14 A. Wprowadzono zmianę uprawnionego przez wykreślenie wpisu: CALLUNA CREATION s.c. Dorota Lipiecka, Łukasz Nowak, Wrocław, Polska 020491710 i dokonanie wpisu: CALLUNA CREATION DOROTA NOWAK, Wrocław, Polska 020263563.

394

DECYZJE O UNIEWAŻNIENIU PRAWA OCHRONNEGO

Poniższe zestawienie zawiera kolejno: numer prawa ochronnego na znaki towarowe, datę unieważnienia prawa ochronnego oraz treść decyzji.

94 582	2007 10 16	Unieważniono w całości
100 588	2007 09 24	Unieważniono w całości
146 979	2009 02 10	Unieważniono w całości
152 982	2008 11 13	Unieważniono w całości
167 308	2007 09 07	Unieważniono w całości
200 241	2009 04 29	Unieważniono w całości
200 242	2009 04 27	Unieważniono w całości
200 243	2009 04 29	Unieważniono w całości
200 244	2009 04 29	Unieważniono w całości
200 245	2009 04 29	Unieważniono w całości

395

DECYZJE O WYGAŚNIĘCIU PRAWA OCHRONNEGO

Poniższe zestawienie zawiera kolejno: numer prawa ochronnego na znaki towarowe i datę wygaśnięcia prawa ochronnego. W przypadku wygaśnięcia prawa tylko dla części towarów (usług) wymienia się te towary (usługi).

77 378	1999 03 08	Prawo wygasło w całości.
113 305	2006 10 23	Prawo wygasło w części dotyczącej napojów alkoholowych za wyjątkiem wina.
132 854	2006 10 23	Prawo wygasło w części dotyczącej napojów alkoholowych za wyjątkiem wina.
156 572	2009 05 07	Prawo wygasło w całości. Wnioskiem z dnia 2009-05-07 pełnomocnik uprawnionego poinformował Urząd o rezygnacji z dalszej ochrony przedmiotowego znaku towarowego.
163 909	2008 11 06	Prawo wygasło w całości. Wnioskiem z dnia 2008-11-06 pełnomocnik uprawnionego poinformował Urząd o rezygnacji z dalszej ochrony przedmiotowego znaku towarowego.
171 764	2009 03 05	Prawo wygasło w całości. Wnioskiem z dnia 05 marca 2009 r. (data wpływu do Urzędu Patentowego) wnioskodawca poinformował Urząd o rezygnacji z dalszej ochrony przedmiotowego znaku towarowego.
124 253	2007 12 12	Prawo wygasło w części dla towarów i usług: instalacje grzewcze, klimatyzacyjne, gazowe, sanitarne, armatura i osprzęt do nich,

sprzęt oświetleniowy; usługi geodezyjne, pomiary gruntów, badania inżynierskie z zakresu szczelności i bezpieczeństwa instalacji i armatury, ekspertyzy i opinie z tego zakresu; klasy 11, 42.

137388	2008 11 10	Prawo wygasło w części dla usług: usługi w zakresie transportu samochodowego, pomoc drogowa, holowanie, składowanie i magazynowanie części samochodowych i samochodów, wynajmowanie pojazdów i miejsc garażowych; klasa 39.
137 923	2009 03 05	Prawo wygasło w części dla towarów i usług: 09 komputery, komputerowe urządzenia peryferyjne, kasy rejestrujące, obwody drukowane, programy komputerowe, wagi.
139 195	2009 03 25	Prawo wygasło w części dla usług: klasa 37: budowanie domków letniskowych, montaż i naprawa konstrukcji drewnianych, naprawy stolarskie, konserwacja i odnawianie mebli, tapicerowanie mebli i naprawy tapicerskie, wyposażania mieszkań a szczególnie kuchni.
139 197	2009 03 26	Prawo wygasło w części dla towarów: klasa 4: paliwa ciekłe i gazowe oraz ich produkty pochodne, oleje silnikowe i przekładniowe, spirytus denaturowany, płyn do spryskiwaczy; klasa 5: alkohol leczniczy, jodyna, środki odkażające i środki dezynfekcyjne dla celów higienicznych, środki czyszczące, środki sanitarne stosowane w leczeniu i higienie osobistej; klasa 29: bekon, buliony, chrupki owocowe i ziemniaczane, daktyle, mięso i filety rybne, flaki, galaretki owocowe, jaja, kawior, kefir, kazeina dla celów spożywczych, konfitury, korniszony, margaryna, marmolady, masło, mięso, mleko, oleje jadalne, owoce mrożone, owoce konserwowane i smażone, pikle, rodzynki suche, rosół, ryby konserwowane, sery, smalec, soki warzywne do przyrządzania potraw, sosy mięsne, śledzie, śmietana, warzywa gotowane, konserwowane i suszone, wędlina, zupy i składniki do sporządzania zup nie ujęte w innych klasach, paszety; klasa 30: aromaty do żywności, batony lukrecyjne, biszkopty, budynie, bułki, chleb, ciasta i ciastka, cukier, cukierki, czekolada, drożdże, herbata, kakao, kasze spożywcze, kawa, lody spożywcze, majonezy, makarony, mąka spożywcza, miód, musztarda, ocet, pieprz, płatki zbożowe suszone, przyprawy, ryż, słodczyce, sosy pomidorowe i do sałatek, sól kuchenna, suchary, ziele angielskie; klasa 31: buraki, cebula świeża, cytryny, dynia, groch świeży, kukurydza, nasiona, ogórki, oliwki świeże, orzechy, owoce świeże, pożywienie dla psów, kotów i innych zwierząt, ryby żywe, sałata zielona, winogrona świeże, ziemniaki; klasa 32: napoje bezalkoholowe, piwo, soki owocowe, soki warzywne jako napoje, syropy do napojów, woda mineralna i gazowana; klasa 33: napoje alkoholowe z wyjątkiem piwa.
139 602	2008 11 24	Prawo wygasło w części dla towarów i usług: klasa 07: mieszalniki, pakowarki; klasa 39: pakowanie towarów, holowanie, przewożenie ładunków, przewożenie osób, magazynowanie.

139 667 2009 04 01	<p>Prawo wygasło w części dla towarów: produkty i półprodukty chemiczne do celów przemysłowych, naukowych, fotograficznych, rolnych, ogrodniczych i leśnych, żywice syntetyczne nie przetworzone, kleje przemysłowe, środki do hartowania, środki do lutowania, sole do konserwowania żywności, tworzywa sztuczne nie przetworzone, surowce mineralne, substancje do gaszenia ognia, odczynniki, gazy techniczne, kompost, nawozy produkty malarskie i konserwujące, farby, pokosty, lakiery, barwniki, bejce, środki antykorozyjne, środki impregnujące, zaprawy farbierskie, żywice naturalne, folie metalowe, sproszkowane metale dla malarzy, środki konserwujące; przemysłowe oleje i tłuszcze, paliwa, związki pochłaniające, zwilżające, wiążące pyły, środki oświetlające; produkty farmaceutyczne, weterynaryjne, higieniczne, leki, środki dezynfekcyjne, środki pomocnicze do użytku medycznego, dietetyczne środki medyczne, materiały opatrunkowe, żywność dla niemowląt, materiały do plombowania zębów, masa odciskowa do celów dentystycznych, środki grzybobójcze, środki chwastobójcze, pieluszki jednorazowe; metale nieszlachetne i ich stopy, metalowe materiały budowlane, druty metalowe, wyroby ślusarskie, rury metalowe, szafy pancerne, sejfy, rudy metali, metalowe żaluzje, gwoździe, śruby, okucia maszyny i obrabiarki, silniki do maszyn, maszyny rolnicze, roboty, części maszyn, maszyny do szycia narzędzia ręczne i przyrządy ręczne z napędem elektrycznym, hydraulicznym, mechanicznym i pneumatycznym, sztucce, nożyczki, piły, narzędzia do ścierania, osełki, biała broń, aparaty do golenia, nożyki do golenia; urządzenia, aparaty i przyrządy do celów naukowych, urządzenia do transformacji, rejestracji i odtwarzania obrazu i dźwięku, maszyny liczące, komputery, przyrządy nawigacyjne, geodezyjne, elektryczne, fotograficzne, kinematograficzne, optyczne, przyrządy pomiarowe, sygnalizacyjne, kontrolne, ratownicze, aparaty i przyrządy dydaktyczne, do nauczania, automaty wrzutowe (na żeton), gaśnice, odzież ochronna, odzież do gaszenia ognia, sprzęt do nurkowania, kable do celów elektrycznych, meble i stojaki laboratoryjne; aparaty i urządzenia chirurgiczne, medyczne, stomatologiczne, weterynaryjne, meble do użytku medycznego, higieniczne artykuły gumowe, artykuły ortopedyczne, narzędzia medyczne i lekarskie; aparaty oświetleniowe, instalacje sanitarne, aparaty do wytwarzania pary, do gotowania, urządzenia wodociągowe; materiały pirotechniczne, ogień sztuczny; metale szlachetne i ich stopy oraz wyroby z nich wytworzone, kamienie szlachetne, zegary, przyrządy chronometryczne; instrumenty muzyczne i ich części, szafy grające; papier, książki, periodyki, dzienniki, artykuły biurowe, tworzywa sztuczne do pakownia, materiały klejące, maszyny do pisania, tapety papierowe; produkty z two-</p>	<p>rych sztucznych do wytwarzania gotowych towarów, wyroby z tworzyw sztucznych w stanie półprzetworzonym, materiały do uszczelniania, giętkie rurki tworzywowe, opony, materiały izolujące; skóra i imitacje skóry oraz towary z tych materiałów; meble, lustra, ramy do obrazów, materace, wyroby z drewna, celulozy, wikliny, trzciny, rogu i kości; naczynia do gospodarstwa domowego, nieelektryczne narzędzia kuchenne, sprzęt do czyszczenia, naczynia ze szkła, porcelany, fajansu, przybory toaletowe; surowe materiały włókniste i tekstylne, sznury, sieci, worki, materiały tekstylne do wyściełania, plandeki; wyroby włókniste z włókien naturalnych i sztucznych, nici, przędza, tkaniny, wyroby tekstylne, tapety z materiału; artykuły pasmanteryjne, artykuły krawieckie; dywany, maty, linoleum, wykładziny podłogowe; gry i zabawki, artykuły gimnastyczne i sportowe, sprzęt wędkarski, ozdoby choinkowe; klasy 1, 2, 4, 5, 6, 7, 8, 9, 10, 11, 13, 14, 15, 16, 17, 18, 20, 21, 22, 23, 24, 26, 27, 28.</p>
141 682 2009 03 03		Prawo wygasło w części dla towarów: klasa 30: herbata z rumianku.
141 684 2009 03 03		Prawo wygasło w części dla towarów: klasa 30: herbata z hibiskusa.
142219 2009 07 20		Prawo wygasło w części dla towarów: kasety video, nagrane kasety video; klasa 9.
150 050 2008 12 23	<p>Prawo wygasło w części dla towarów i usług: produkty kosmetyczne i preparaty do czyszczenia (klasa 03); świece, środki zwilżające (klasa 04); higieniczne artykuły gumowe (klasa 10); ogień sztuczny (klasa 13); wyroby jubilerskie, biżuteria, kamienie szlachetne, zegary (klasa 14); artykuły papiernicze i intrologatorskie (klasa 16); towary ze skóry i imitacji skóry oraz filtra, a zwłaszcza: skóry zwierzęce, aktówki, teczki, torby, torebki, tornistry, kufry, walizki, wyroby rymarskie, parasole, laski, plecaki, portfele, portmonetki, obroże dla psów, pudełka, rzemyki (klasa 18); meble, materace, poduszki, kołdry, śpiwory, lustra, ramy do obrazów (klasa 20); urządzenia i naczynia do gospodarstw domowych, w szczególności: urządzenia kuchenne, naczynia, wyroby ze szkła, fajansu i porcelany, przybory toaletowe, sprzęt do czyszczenia, wyroby szrotkarskie (klasa 21); materiały włókiennicze i tkaniny z włókien naturalnych i sztucznych, bielizna pościelowa, domowa i stołowa, koce, nakrycia na meble, chusty, chusteczki, ręczniki, okładziny i tapety z materiału, obrusy, narzuty (klasa 24); gry i zabawki (klasa 28); mięso, nabiał, oleje jadalne i tłuszcze (klasa 29); kawa, napoje na bazie kawy, kawa (aromaty kawowe), preparaty roślinne zastępujące kawę, kakao, napoje na bazie kakao, wyroby z kakao, herbata, przyprawy, wyroby zbożowe (klasa 30); warzywa, owoce, nasiona, rośliny naturalne, kwiaty (klasa 31); piwo, napoje bezalkoholowe (klasa 32); napoje alkoholowe (klasa 33); artykuły dla palących (klasa 34); gromadzenie oraz sprzedaż towarów, agencje informacji handlowej, agencje reklamowe, specjali-</p>	<p>Prawo wygasło w części dla towarów: klasa 30: herbata z rumianku.</p>

		styczne doradztwo handlowe, dystrybucja materiałów reklamowych (próbek, druków, prospektów, broszur), informacja handlowa, informacja o działalności gospodarczej, informacja o działalności handlowej, organizowanie działalności gospodarczej, organizowanie wystaw w celach handlowych i reklamowych, pokazy towarów, promocja sprzedaży dla osób trzecich, badania rynku, sprzedaż promocyjna dla osób trzecich, organizowanie targów handlowych i reklamowych, wycena działalności handlowej, organizowanie wystaw handlowych i reklamowych, dekorowanie wystaw sklepowych, fotokopiowanie (klasa 35); pośrednictwo w sprzedaży artykułów używanych, sprzedaż na kredyt (klasa 36); dorabianie kluczy, repasacja, naprawa wyrobów z folii, naprawa obuwia, naprawa odzieży, naprawy stolarskie, naprawa sprzętu sportowego, naprawa sprzętu gospodarstwa domowego, zegarmistrzostwo (klasa 37); transport towarów do domu klienta, pakowanie towarów, doręczanie paczek (klasa 39); krawiectwo, usługi jubilerskie, usługi grawerskie, introligatorstwo, stolarstwo, druk wzorów, usługi fotograficzne (klasa 40).				
150 053	2008 12 23	Prawo wygasło w części dla towarów i usług: produkty kosmetyczne i preparaty do czyszczenia (klasa 03); świece, środki zwilżające (klasa 04); higieniczne artykuły gumowe (klasa 10); ognie sztuczne (klasa 13); wyroby jubilerskie, biżuteria, kamienie szlachetne, zegary (klasa 14); artykuły papiernicze i introligatorskie (klasa 16); towary ze skóry i imitacji skóry oraz filtra, a zwłaszcza: skóry zwierzęce, aktówki, teczki, torby, torebki, tornistry, kufry, walizki, wyroby rymarskie, parasole, laski, plecaki, portfele, portmonetki, obroże dla psów, pudełka, rzemyki (klasa 18); meble, materace, poduszki, kołdry, śpiwory, lustra, ramy do obrazów (klasa 20); urządzenia i naczynia do gospodarstw domowych, w szczególności: urządzenia kuchenne, naczynia, wyroby ze szkła, fajansu i porcelany, przybory toaletowe, sprzęt do czyszczenia, wyroby szczotkarskie (klasa 21); materiały włókiennicze i tkaniny z włókien naturalnych i sztucznych, bielizna pościelowa, domowa i stołowa, koce, nakrycia na meble, chusty, chusteczki, ręczniki, okładziny i tapety z materiału, obrusy, narzuty (klasa 24); gry i zabawki (klasa 28); mięso, nabiał, oleje jadalne i tłuszcze (klasa 29); kawa, napoje na bazie kawy, kawa (aromaty kawowe), preparaty roślinne zastępujące kawę, kakao, napoje na bazie kakao, wyroby z kakao, herbata, przyprawy, wyroby zbożowe (klasa 30); warzywa, owoce, nasiona, rośliny naturalne, kwiaty (klasa 31); piwo, napoje bezalkoholowe (klasa 32); napoje alkoholowe (klasa 33); artykuły dla palących (klasa 34); gromadzenie oraz sprzedaż towarów, agencje informacji handlowej, agencje reklamowe, specjalistyczne doradztwo handlowe, dystrybucja materiałów reklamowych (próbek, druków,				
				prospektów, broszur), informacja handlowa, informacja o działalności gospodarczej, informacja o działalności handlowej, organizowanie działalności gospodarczej, organizowanie wystaw w celach handlowych i reklamowych, pokazy towarów, promocja sprzedaży dla osób trzecich, badania rynku, sprzedaż promocyjna dla osób trzecich, organizowanie targów handlowych i reklamowych, wycena działalności handlowej, organizowanie wystaw handlowych i reklamowych, dekorowanie wystaw sklepowych, fotokopiowanie (klasa 35); pośrednictwo w sprzedaży artykułów używanych, sprzedaż na kredyt (klasa 36); dorabianie kluczy, repasacja, naprawa wyrobów z folii, naprawa obuwia, naprawa odzieży, naprawy stolarskie, naprawa sprzętu sportowego, naprawa sprzętu gospodarstwa domowego, zegarmistrzostwo (klasa 37); transport towarów do domu klienta, pakowanie towarów, doręczanie paczek (klasa 39); krawiectwo, usługi jubilerskie, usługi grawerskie, introligatorstwo, stolarstwo, druk wzorów, usługi fotograficzne (klasa 40).		
	165 668	2008 06 27	Prawo wygasło w części dla towarów/usług: czasopisma z klasy 16, dystrybucja i wysyłka czasopism z klasy 39.			
	195 921	2009 05 27	Prawo wygasło w części dla towarów: środki i preparaty kosmetyczne do pielęgnacji i upiększania włosów, twarzy oraz ciała, w tym szampony, farby i płukanki do włosów, balsamy, odżywki, lotiony, kremy, cienie, róże, pudry, fluidy, pomadki i kredki do oczu oraz ust, wody toaletowe, perfumy, dezodoranty, mydła, płyny i sole do kąpieli, maseczki kosmetyczne, sztuczne rzęsy, preparaty do depilacji, depilatory klasa 3 w części.			
	202594	2009 02 26	Prawo wygasło w części dla towarów: produkty weterynaryjne, środki do zwalczania robactwa, fungicydy, herbicydy z klasy 5.			
	204956	2009 03 25	Prawo wygasło w części dla towarów: piwo z klasy 32.			
	204990	2009 03 25	Prawo wygasło w części dla towarów: piwo z klasy 32.			
	206 171	2009 05 27	Prawo wygasło w części dla towarów: środki i preparaty kosmetyczne do pielęgnacji i upiększania włosów, twarzy oraz ciała, w tym szampony, farby i płukanki do włosów, balsamy, odżywki, lotiony, kremy, cienie, róże, pudry, fluidy, pomadki i kredki do oczu oraz ust, wody toaletowe, perfumy, dezodoranty, mydła, płyny i sole do kąpieli, maseczki kosmetyczne, sztuczne rzęsy, preparaty do depilacji, depilatory klasa 3 w części.			
	206821	2009 03 09	Prawo wygasło w części dla towarów: środki do czyszczenia zębów z klasy 3 oraz materiały do plombowania zębów, wosk dentystryczny z klasy 5.			

towego, w którym zmieniona lub uchylona decyzja została ogłoszona oraz datę i treść decyzji, w której zmieniono lub uchylono decyzję poprzednią.

- 103 980 09/2009 2009 06 29 Sprostowano oczywistą omyłkę w decyzji administracyjnej z dnia 11.03.2009 r. w następujący sposób: powinno być: „PROFUS MANAGEMENT” Marek Profus, Warszawa, Polska.
- 119 331 04/2006 2007 07 26 Uchylono dec. z dn. 14-11-2005 dotyczącą zmiany uprawnionego oraz dec. z dnia 14-11-2005 dotyczącą zmiany nazwy uprawnionego. W części dotyczącej nazwy uprawnionego powinno być: Fijołek Bogdan, Majewski Ryszard, Persz Ryszard, Treczyńska Anna AGRO-PLAST Przedsiębiorstwo Produkcyjno-Handlowe Spółka Cywilna, Łódź, Polska.
- 119 332 04/2006 2007 07 26 Uchylono dec. z dn. 14-11-2005 dotyczącą zmiany uprawnionego oraz dec. z dn. 14-11-2005 dotyczącą zmiany nazwy uprawnionego. W części dotyczącej nazwy uprawnionego powinno być: Fijołek Bogdan, Majewski Ryszard, Persz Ryszard, Terczyńska Anna AGRO-PLAST Przedsiębiorstwo Produkcyjno-Handlowe Spółka Cywilna, Łódź, Polska.
- 136 607 07/2009 2009 06 26 Sprostowano oczywistą omyłkę w decyzji administracyjnej z dnia 29.01.2009. Prawidłowo powinno być: AutoID S.A., Kraków, Polska.
- 149 017 07/2009 2009 06 26 Sprostowano oczywistą omyłkę w decyzji administracyjnej z dnia 29.01.2009 r. Prawidłowo powinno być: W dniu 01 marca 2006 r. zawarto umowę licencyjną nie wyłączną, pełną na czas określony do 31 lipca 2009 r. na użytkowanie znaku towarowego przez „FH Krak – Pol Dariusz Krakowiak, Kłomnice, Polska.
- 152 459 04/2006 2007 07 26 Uchylono dec. z dn. 14-11-2005 dotyczącą zmiany uprawnionego oraz dec. z dn. 14-11-2005 dotyczącą zmiany nazwy uprawnionego. W części dotyczącej nazwy uprawnionego powinno być: Przedsiębiorstwo Produkcyjno Handlowe „AGRO-PLAST” Spółka Cywilna Ryszard Majewski, Ryszard Persz, Anna Treczyńska, Bogdan Fijołek, Łódź, Polska.
- 161 374 07/2009 2009 06 25 Sprostowano oczywistą omyłkę w decyzji administracyjnej z dnia 16.03.2009 r. Prawidłowo powinno być: FABBRICA ITALIANA ACCUMULATORI MOTOCARRI MONTECCHIO – F.I.A.M.M. S.p.A., Montescchio Maggiore (Vicenza), Włochy.
- 173 952 11/2006 2007 09 20 Sprostowano oczywistą omyłkę w decyzji o udzieleniu prawa

- ochronnego na znak towarowy z dn. 22-03-2006 w następujący sposób: - w części dotyczącej nazwy uprawnionego powinno być: Langner Janusz, Warszawa, Polska Rzepecki Jerzy, Warszawa, Polska
- 209 480 02/2009 2009 09 09 Sprostowano oczywistą omyłkę w decyzji o udzieleniu prawa ochronnego na znak towarowy z dn. 27-08-2008 w następujący sposób: - w części dotyczącej wykazu towarów i klas towarowych powinno być: 03: perfumy, wody toaletowe, żele i sole do kąpieli i prysznic, mydła toaletowe, dezodoranty do ciała, kosmetyki, a mianowicie kremy, mleczka, płyny kosmetyczne, żele i proszki do twarzy, ciała i rąk, mleczka, żele i olejki do opalania i po opalaniu, wyroby do makijażu, a mianowicie szminki, cienie do oczu, kredki do makijażu, tusze do rzęs, lakier do paznokci, podkłady (krem), róż, szampony, żele, środki pieniające, balsamy i produkty w postaci aerozolu do stylizacji włosów, a mianowicie płyny do włosów, żele, spraye, kremy, preparaty do trwałej ondulacji i skręcania włosów, a mianowicie żele, środki pieniające, spraye, balsamy, płyny kosmetyczne, olejki zapachowe do ciała.
- 214 074 08/2009 2009 07 20 Sprostowano oczywistą omyłkę w decyzji o udzieleniu prawa ochronnego na znak towarowy z dn. 10.02.2009 w następujący sposób: - w części dotyczącej siedziby zgłaszającego powinno być: „GASCONTROL” s.r.o., Haviřov – Suchá, Republika Czeska.
- 214 366 08/2009 2009 09 02 Sprostowano oczywistą omyłkę w decyzji o udzieleniu prawa ochronnego na znak towarowy z dn. 12-03-2009 w następujący sposób: - w części dotyczącej siedziby uprawnionego powinno być: Librantowa, Polska.

397

REJESTRACJA MIĘDZYNARODOWA UZNANA W POLSCE

Poniższe zestawienie zawiera kolejno: numer międzynarodowego rejestru znaków towarowych (w przypadku konwersji – oznaczono literą K), określenie znaku towarowego przedstawionego w postaci liter bądź cyfr albo, jeżeli znak jest znakiem graficznym lub zawiera elementy graficzne, wskazanie symboli klas elementów graficznych znaku (CFE), określenie klas towarowych, nazwisko i imię bądź nazwę uprawnionego, jego miejsce zamieszkania lub siedzibę oraz kod kraju, datę rejestracji międzynarodowej lub datę późniejszego wyznaczenia, datę zamieszczenia informacji o tej rejestracji w Biuletynie Urzędu Patentowego oraz datę notyfikacji bądź datę notyfikacji późniejszego wyznaczenia.

210670 VASOPENTOL 05
EGIS GYÓGYSZERGYÁR Nyilvánosan Működő Részvénytársaság,
Keresztúri út 30-38 H-1106 Budapest (HU)
2008 09 29 2009 02 16 2009 01 01

357744	VOXUTEN	05
EGIS GYÓGYSZERGYÁR Nyilvánosan Működő Részvénytársaság, Keresztúri út 30-38 H-1106 Budapest (HU)		
2008 11 07	2009 02 16	2008 12 25
376321	Remafin	02
Clariant Produkte (Deutschland) GmbH, 65926 Frankfurt am Main (DE)		
2008 09 24	2009 02 02	2008 12 18
389861	Ferrocryl	01, 09
BK Giulini GmbH, Giulini Str. 2 67065 Ludwigshafen/Rhein (DE)		
2008 11 05	2009 03 16	2009 01 29
389862	FERROLIX	01, 09
BK Giulini GmbH, Giulini Str. 2 67065 Ludwigshafen/Rhein (DE)		
2008 11 05	2009 03 16	2009 01 29
396261	FERROLIN	01, 09
BK Giulini GmbH, Giulini Str. 2 67065 Ludwigshafen/Rhein (DE)		
2008 11 05	2009 03 16	2009 01 29
471990	DORIANCE	05
PLANTES ET MEDECINES SARL, 29, avenue du Sidobre F-81100 CASTRES (FR)		
2007 03 08	2007 11 26	2007 10 11
513966	ICAR	09
ICAR S.P.A.-INDUSTRIA CONDENSATORI, Corso Magenta, 65 I-20123 MILANO (IT)		
2008 01 28	2008 10 13	2008 08 21
517483	KALZORAL	05
Dr. E. GRÄUB AG, Rehhagstrasse 83 CH-3018 BERNE (CH)		
2008 11 18	2009 03 16	2009 01 29
527865	Mocao	32
CAFEA GmbH, Am Sandtorkai 2 20457 Hamburg (DE)		
2008 11 17	2009 03 16	2009 01 29
551858	BITALON	05
EGIS GYÓGYSZERGYÁR Nyilvánosan Működő Részvénytársaság, Keresztúri út 30-38 H-1106 Budapest (HU)		
2008 11 07	2009 02 02	2008 12 18
556637	varisco	07
CFE: 27.5.1		
VARISCO S.P.A., 9, III Strada, Zone Industriale Nord I-35129 Padova (IT)		
2008 12 19	2009 03 16	2009 01 29
587446	ELTA	09
elta GmbH, Carl-Zeiss-Strasse 8 63322 Rödermark (DE)		
2001 01 15		2001 03 29
587490	AMFIDOR	05
EGIS GYÓGYSZERGYÁR Nyilvánosan Működő Részvénytársaság, Keresztúri út 30-38 H-1106 Budapest (HU)		
2008 11 07	2009 02 16	2008 12 25
598233	Santoni	18, 25
CFE: 27.5.1, 27.5.13		
BASIC S.R.L., Via E. Mattei, 59 I-62014 CORRIDONIA (MC) (IT)		
2007 03 30	2007 11 26	2007 10 11
612016	FUSSBALLER	31
Primaco-Früchte AG, Bolettastrasse 1 CH-7000 Chur (CH)		
2008 09 29	2009 02 02	2008 12 18
653073	GENESTRAN	05
Dr. E. Gräub AG, 83, Rehhagstrasse, CH-3018 Berne (CH)		
2008 11 18	2009 03 16	2009 01 29
738773	AQUACYCLE	01, 06, 19
Hansgrohe AG, Auestrasse 5-9 77761 Schiltach (DE)		
2007 02 01	2007 11 12	2007 09 27
739494	Tucano	32
Niehoffs-Vaihinger Fruchtsäfte GmbH, Gewerbegebiet Siebend 66663 Merzig (DE)		
2007 03 23	2007 11 12	2007 09 27
753754	EVISION	09, 35, 36, 41, 42
Epsilon Motion Pictures GmbH, Betastrasse 1 85774 Unterföhring (DE)		
2000 07 17		2001 04 19
789474	KILIMANJARO outdoor adventure	
CFE: 6.1.2, 27.5.1, 29.1.13		
HERVIS Sport-und Modegesellschaft m.b.H., Europastrasse 3 A-5015 Salzburg (AT)		
2008 11 10	2009 03 16	2009 01 29
810660	STICOL	16
ENRIQUE GIL SORIANO, Capitan Arenas 15 E-08034 BARCELONA (ES)		
2008 10 17	2009 02 02	2008 12 18
815898	MILAVITSA	
CFE: 1.1.1, 26.4.1, 27.5.1, 29.1.1, 29.1.6		
Sovmestnoe predpriyatie Zakrytoe Aktsionerno Obchtchestvo „MILAVITSA“, Oul. Novovilenskaya 28 BY-220053 Minsk (BY)		
2008 07 17	2009 02 16	2008 12 25
822979	PICK OUIC	25, 35
CUADRADO, S.A., Polígono Industrial Fuente del Jarro-Ciudad Sevilla, 6 E-46980 PATERNA (Valencia) (ES)		
2008 11 06	2009 02 16	2008 12 25
843358	HERTEX	25, 28
SPAR Österreichische Warenhandels-Aktiengesellschaft, Europastraße 3 A-5015 Salzburg (AT)		
2008 11 10	2009 02 16	2008 12 25
843369	ELEKTA	09, 11, 37
Franklin Industries Limited, 11/f, Gold & Silver Commercial Building, 12-18 Mercer street, Sheung Wan Hong-Kong (CN)		
2005 01 26	2005 05 16	2005 03 24
845001	DENALI	25, 28
SPAR Österreichische Warenhandels-Aktiengesellschaft, Europastraße 3 A-5015 Salzburg (AT)		
2008 11 10	2009 02 16	2008 12 25
852284	gimmik	
CFE: 26.4.4, 26.4.24, 27.5.1, 27.5.24		
SPAR Österreichische Warenhandels-Aktiengesellschaft, Europastraße 3 A-5015 Salzburg (AT)		
2008 11 10	2009 02 16	2008 12 25
856059	PICOT	05, 29, 30
LACTALIS NUTRITION SANTE, Parc d'Activités de TORCE, Secteur Est F-35370 TORCE (FR)		
2008 11 10	2009 02 16	2008 12 25
865719	UVAMIN	05
Mepha AG, Dornacherstrasse 114 CH-4147 Aesch (CH)		
2005 09 21	2006 01 09	2005 11 17
870307	Octopus Netphone	09, 42
Deutsche Telekom AG, Friedrich-Ebert-Allee 140 53113 Bonn (DE)		
2008 02 27	2009 01 05	2009 01 15
887130	RAILTEAM	16, 35, 39
RAILTEAM BV, Building „DE Oost“, Stationsplein 9, P.O. Box 1283 NL-1000 BG Amsterdam (NL)		
2006 11 09	2007 05 28	2007 04 05
895167 K*)	JEUNESSE	29, 32
PARMALAT SPA, Via delle Nazioni Unite, 4 I-43044 COLLECCHIO (Parma) (IT)		
2006 05 30	2009 01 19	2009 01 22
901295	Dr. Bott	09, 18
Dr. Bott KG, Ortsstraße 20 07426 Unterhain (DE)		
2005 12 28	2007 01 08	2006 11 16
911974	SCHRACK	09
Schrack Energietechnik GmbH, Seybelgasse 13 A-1235 Vienna (AT); SCHRACK SECONET AG, Eibesbrunnnergasse 18 A-1120 Vienna (AT); Tyco Electronics Austria GmbH, Pilzgasse 33 A-1210 Vienna (AT)		
2008 05 06	2008 09 29	2008 08 14

912328	ARIAN	08, 11
HASCEVHER METAL SANAYI VE TICARET ANONIM ŞİRKETİ, Yeni Sanayi Sitesi, Sanayi Caddesi, No:14 KAHRAMANMARAS (TR)		
2006 10 13	2007 04 16	2007 02 22
913347	IPLAN	09, 10, 42
Agfa HealthCare, Septestraat 27 B-2640 Mortsel (BE)		
2006 10 26	2007 04 30	2007 03 08
921815	milko	
CFE: 25.3.1, 29.1.12		
		30
POLABSKÉ MLÉKÁRNY, a.s., Dr. Kryšpína 510 CZ-290 16 Poděbrady (CZ)		
2007 02 22	2007 07 23	2007 05 31
922782	DEK	
CFE: 26.4.5, 27.5.17		
		16, 17, 25, 37, 41, 42
DEKTRADE a.s., Tiskařská 10/257 CZ-108 28 Praha 10 (CZ)		
2006 06 09	2007 08 06	2007 06 14
925159	POLI-FARBE PLATINUM	
CFE: 1.15.21, 5.5.4, 25.3.1, 29.1.13		
		02
POLI-FARBE Vegyipari Kft., III. kerület 2 H-6235 Bócsa (HU)		
2007 03 01	2007 08 20	2007 06 28
925160	POLI-FARBE	
CFE: 26.13.1, 29.1.13		
		01, 02, 04, 19
POLI-FARBE Vegyipari Kft., III. kerület 2 H-6235 Bócsa (HU)		
2007 03 01	2007 08 20	2007 06 28
925931	CULTURA VINI	33
Kaufland Warenhandel GmbH & Co. KG, Rötzelstrasse 35 74172 Neckarsulm (DE)		
2007 03 08	2007 09 03	2007 07 12
926096	DUKAT	29
MOKATE Czech s.r.o., Tesařská č.p. 322/2 CZ-736 01 Havířov, Město (CZ)		
2006 10 23	2007 09 03	2007 07 12
926644	VELVET	06, 09, 18, 20
MIP METRO Group Intellectual Property GmbH & Co. KG, Metro-Strasse 1 40235 Düsseldorf (DE)		
2007 02 02	2007 09 03	2007 07 12
926963	Sunny Island	32
TSI GmbH & Co. KG, Südring 26 27404 Zeven (DE)		
2006 10 27	2007 09 03	2007 07 19
928636	BAGLIO CARUSO	29
MERENDINO MARIA CONCETTA, Via Mazzini, 14 Massa MS (IT)		
2007 05 18	2007 09 17	2007 08 02
929373	KINGKONG	18, 25, 28
GAO LINGFENG, Room 1302, 2/F, Jinxiuyuan, Xingfucun Zhonglu, Chaoyang District 100027 Beijing (CN)		
2007 06 26	2007 10 01	2007 08 09
930505	CFE: 5.1.3, 28.5.0, 29.1.14	16
Obchtchestvo s ogranitchennoi otvetstvennostyou „BOMIS“, 48, 13, oul. Marchala Koneva RU-123060 Moscou (RU)		
2007 04 03	2007 10 15	2007 08 23
931256	HIPRINT	02, 07, 09, 16
manroland AG, Mühlheimer Str. 341 63012 Offenbach (DE)		
2007 04 27	2007 10 15	2007 08 23
931504	CONCORDIA WORK EXPERIENCE FOR YOUNG PEOPLE	
CFE: 1.5.6, 27.1.12		
		35,, 41
Concordia (YSV) Ltd, 19 North Street, Portslade, Brighton East Sussex BN41 1DH (GB)		
2007 06 20	2007 10 15	2007 08 30
931646	LAVEX	03
ALDI HOLDING, naamloze vennootschap, Keerstraat 4 B-9420 ERPE-MERE (BE)		
2007 07 13	2007 10 15	2007 08 30
932621	GLOBAL STEEL	01, 08
Global Steel AG Rhympark,, Rheinweg 4 CH-8201 Schaffhausen (CH)		
2007 07 09	2007 10 29	2007 09 06
933084	PORTE BONHEUR	03
BOURJOIS, 12-14 rue Victor Noir F-92200 NEUILLY-SUR-SEINE (FR)		
2007 07 05	2007 10 29	2007 09 13
935445	LUMIX	10, 44, 45
Monsieur Luigi PALMESINO, Enseigne „MONTE CARLO ESTHETICS“, 14 rue Malbousquet MC-98000 MONACO (MC)		
2007 07 02	2007 11 26	2007 10 04
936369	Asara ... by nature!	
CFE: 5.3.14, 27.5.8, 29.1.12		
		05, 30, 32
Mag. Thomas Burkowski Rechtsanwalt, Gerstnerstraße 20 A-4020 Linz (AT)		
2008 08 26	2009 02 02	2008 12 18
936433	MAGNETIC	32, 35
Karlovské minerální vody, a.s., Horova 3 CZ-360 21 Karlovy Vary (CZ)		
2007 04 16	2007 11 26	2007 10 11
938137	PANCO	
CFE: 27.5.1, 29.1.15		
		35
PANCO KOLLEKTIF SİRKETİ SADI LEVI VE ORTAKLARI, Ulubas Caddesi No: 29 Seyrantepe ISTANBUL (TR)		
2007 03 28	2007 12 10	2007 10 18
938209	Kinder My Fruit	
CFE: 27.5.1, 29.1.12		
		29, 30
SOREMARTEC S.A., Dreve de l'Arc-en-Ciel 102 B-6700 SCHOPPACH-ARLON (BE)		
2007 08 13	2007 12 10	2007 10 18
938512	ISC	09
Carl Zeiss AG, Carl-Zeiss-Strasse 22 73447 Oberkochen (DE)		
2007 07 23	2007 12 10	2007 10 25
938989	ji	
CFE: 26.1.18, 27.5.1		
		18
Sea Feriozzi s.r.l., Zona Industriale Paoloantonio I-64016 S. Egidio alla Vibrata (TE) (IT)		
2007 08 27	2007 12 10	2007 10 25
940237	CM CENDRES MÉTAUX	
CFE: 27.5.22		
		05, 06, 10, 14, 40, 42
Cendres+Métaux Holding SA, Rue de Boujean 122 CH-2501 Biel/Bienne (CH)		
2007 09 26	2007 12 22	2007 11 08
940408	istikbal	
CFE: 18.7.9, 29.1.13		
		27, 35
İSTİKBAL MOBİLYA SANAYİ VE TİCARET ANONİM ŞİRKETİ, 1. Organize Sanayi Bölgesi 8. Cadde No:60 MELİKGAZI, KAYSERİ (TR)		
2008 01 30	2009 02 16	2008 12 25
941838	LUMINAR	19
GRANITIFIANDRE SOCIETA PER AZIONI, Via Radici Nord, 112 I-42014 CASTELLARANO (Reggio Emilia) (IT)		
2007 08 27	2008 01 07	2007 11 22
942953	MUSTANG	04, 08, 11, 21
MUSTANG-Bekleidungswerke GmbH. + Co. KG, Austrasse 10 74653 Künzelsau (DE)		
2007 10 12	2008 01 21	2007 12 06
945925	CFE: 26.4.9, 28.5.0, 29.1.15	16, 30, 32, 33, 43
Beleva, Vena Grigorova, j.k. „Strelbishte“ bl. 103, entr. A, app. 22 BG-1408 Sofia (BG); Tanev, Georgi Tsankov, j.k. „Strelbishte“, bl. 17, app. 29 BG-1408 Sofia (BG)		
2007 09 03	2008 02 18	2007 12 27
946885	Groom	06, 07, 09, 16, 19
DORMA GmbH + Co. KG, Breckerfelder Str. 42-48 58256 Ennepetal (DE)		
2008 01 14	2008 04 14	2008 02 28

946889 WOLF Garten CFE: 3.1.8, 3.1.24, 24.11.25, 26.1.15, 26.11.9, 27.5.1, 29.1.12 01, 05, 07, 08, 12, 17, 21, 28, 31, 42, 44 WOLF-Garten AG, Nordringstrasse 16 CH-4702 Oensingen (CH) 2007 03 26 2008 02 18 2008 01 03	mobile.international GmbH , Marktplatz 1 14532 Europarc Dreilinden (DE) 2008 07 18 2008 11 10 2008 09 25
951479 LECSOUND CFE: 26.1.6 09, 14 SOCIETE COOPERATIVE GROUPEMENTS D'ACHATS DES CENTRES LECLERC, SC GALEC, 26 quai Marcel Boyer F-94200 IVRY-SUR-SEINE (FR) 2007 08 30 2008 04 14 2008 02 28	975586 Balance 06, 20, 24 KADECO Sonnenschutzsysteme GmbH, Hindenburgring 16 32339 Espelkamp (DE) 2008 07 01 2008 11 24 2008 10 02
951587 CFE: 26.1.18 12 SHAANXI HEAVY-DUTY AUTOMOBILE CO., LTD., Jingwei Industrial Park, Xi'An Economic and Technological Development Zone Xi'An 710200 Shaanxi (CN) 2008 01 10 2008 04 14 2008 02 28	975617 ENIGMA 07 MMA S.R.L., Strada Provinciale Val di Tronto Km. 12 I-64010 Ancarano (TE) (IT) 2008 06 30 2008 11 24 2008 10 02
951962 TROFIC PREMIUM 30 CFE: 1.1.1, 25.1.18, 27.5.3, 29.1.13 SOCIETE COOPERATIVE GROUPEMENTS D'ACHATS DES CENTRES LECLERC, SC GALEC, 26 quai Marcel Boyer F-94200 IVRY-SUR-SEINE (FR) 2007 12 20 2008 04 14 2008 02 28	975662 MAGIC MIX 05 LACTALIS NUTRITION SANTE, Parc d'Activités de TORCE, Secteur Est F-35370 TORCE (FR) 2008 10 24 2009 02 16 2008 12 25
959674 CFE: 28.5.0 05, 44 Obschestvo s ogranichennoy otvetstvennostyuu „DKIS“, 35, ul. Svobody, building 3 RU-123326 Moscow (RU) 2008 06 11 2009 02 02 2008 12 18	977578 KL Kale Oto Radyatör 07 CFE: 15.9.25, 29.1.4 KALE OTO RADYATÖR SANAYI VE TICARET ANONIM ŞİRKETİ, Sanayi Mahallesi, Turan Caddesi No: 6 4. Levent-ISTANBUL (TR) 2008 07 24 2008 12 08 2008 10 16
959721 ISVAC 05, 44 Obschestvo s ogranichennoy otvetstvennostyuu „DKIS“, 35, ul. Svobody, building 3 RU-123326 Moscow (RU) 2008 06 11 2009 02 02 2008 12 18	978150 Classic Zig Zag 29 CFE: 8.7.8, 11.1.10, 11.3.18, 25.12.25, 29.1.13 AVIKO BV, Dr. Alphons Ariënsstraat 28 NL-7221 CD Steenderen (NL) 2008 08 18 2008 12 08 2008 10 23
964541 SFIC 06, 16, 17, 19, 35, 39 CFE: 7.1.24, 26.11.8, 27.5.11 DISTRIBUTION AMENAGEMENT ET ISOLATION (Société par actions simplifiée), 13/15 rue Germaine Tailleferre Le Mozart F-75019 PARIS (FR) 2008 05 09 2008 08 04 2008 06 19	978210 BULGARIA BULGARIAN BEAR Semi-Dry VILLA VINUM 33 CFE: 3.1.14, 24.3.2, 25.1.15, 25.3.15, 29.1.13 Kaufland Česká republika, v.o.s., Pod Višňovkou 25 CZ-140 00 Praha 4-Krč (CZ) 2008 07 01 2008 12 08 2008 10 23
966525 ACTIVE DRY FIT 16 CFE: 26.11.8, 26.11.13, 27.5.2 MIP METRO Group Intellectual Property GmbH & Co. KG, Metro-Strasse 1 40235 Düsseldorf (DE) 2008 05 02 2008 09 01 2008 07 10	978218 EMENDAMER 29 Kaufland Česká republika v.o.s., Pod Višňovkou 25 CZ-140 00 Praha 4 (CZ) 2008 06 25 2008 12 08 2008 10 23
973098 KORPUS 09, 16, 41, 42 CFE: 26.4.19, 27.5.1, 29.1.13 CAD-Up International s.r.o., kpt. Nálepku 5 SK-080 01 Prešov (SK) 2007 11 09 2008 10 27 2008 09 11	978310 ATS 07, 12 CFE: 26.3.18, 27.5.24 Automotive & Tractor Spares England, 114 Rowlands Avenue Hatch End, Middlesex HA5 4AP (GB) 2008 04 15 2008 12 08 2008 10 23
974176 Santini 09, 14, 16, 18, 25, 34 CFE: 27.5.13 REDA a.s., Hviezdoslavova 55d CZ-627 00 Brno (CZ) 2008 03 04 2008 11 10 2008 09 18	978983 SILTECH 06, 09, 42 Obchtestvo s ogranichennoy otvetstvennostiyu „Alfa-Siltek“, 36/3, str. 2, Myasnitskaya ul., RU-101000 Moscow (RU) 2008 02 27 2008 12 22 2008 10 30
974178 Mrcs 07, 08 CFE: 27.5.13 MITSUBOSHI DIAMOND INDUSTRIAL CO., LTD., 2-12-12, Minami-Kaneden, Suita City Osaka 564-0044 (JP) 2008 03 13 2008 11 10 2008 09 18	984003 TOUGH 25, 35 CFE: 26.13.25 IGUANA TEKSTIL VE DERI SANAYI TICARET LIMITED SİRKETİ, Barbaros Hayrettin Paşa Mah. 1181 Sokak No: 1 Gaziosmanpaşa- Istanbul (TR) 2008 09 22 2009 01 19 2008 12 04
974233 C.I.C. 18, 25, 35 CFE: 27.5.13 Takko Holding GmbH, Alfred-Krupp-Strasse 21 48291 Telgte (DE) 2008 07 04 2008 11 10 2008 09 18	984017 H 01, 02, 03, 04, 05, 06, 07, 08, 09, 10, 11, 12, 14, 16, 17, 18, 19, 20, 21, 22, 23, 24, 25, 26, 27, 29, 30, 31, 32, 33, 34, 35 MIP METRO Group Intellectual Property GmbH & Co. KG, Metro-Straße 1 40235 Düsseldorf (DE) 2008 05 29 2009 02 02 2008 12 11
974234 ProEdge 18, 25, 35 CFE: 27.5.13 Takko Holding GmbH, Alfred-Krupp-Strasse 21 48291 Telgte (DE) 2008 07 04 2008 11 10 2008 09 18	984030 FARM KING 07, 12 Obshchestvo s Ogranichennoy Otvetstvennostyu „Kombainovy zavod“ Rostselmash“, 2, ulitsa Menzhinskogo RU-344029 g. Rostov-na-Donu (RU) 2008 08 12 2009 02 02 2008 12 11
975279 mobile.eu 38 CFE: 24.17.1, 26.4.1, 26.4.4, 26.4.18, 26.11.7, 27.5.1, 29.1.13	984341 QITELE 28 CFE: 25.3.1, 28.3.0

QITELE GROUP LTD., Xiaojingao Industrial Zone, Qiaoxia Town, Yongjia City Zhengjiang Province (CN)			
2008 08 12	2009 02 02	2008 12 11	
984344 BELLE ATASAY		14	
ATASAY KUYUMCULUK SANAYI VE TICARET ANONIM ŞİRKETİ, Merkez Mahallesi, Sedir Sokak, No. 7 YENİBOSNA-İSTANBUL (TR)			
2008 07 01	2009 02 02	2008 12 11	
984618 HOME HARMONY			
CFE: 26.4.18, 27.5.10, 29.1.12		24	
AGAAGLU TEKSTİL SANAYI VE TICARET ANONIM ŞİRKETİ, İsmet Paşa Caddesi No: 62 UŞAK (TR)			
2008 08 11	2009 02 02	2008 12 11	
984636 PAKI		35, 37, 39	
PAKI Logistics GmbH, Hembecker Talstrasse 39-45 58256 Ennepetal (DE)			
2008 04 30	2009 02 02	2008 12 11	
984651 CFE: 5.5.20, 5.5.21, 26.4.4, 26.4.24, 26.11.3, 26.11.12, 29.1.13		01, 29, 30	
Obshchestvo s ogranichennoy otvetstvennostyu „Omega Food Technologies”, str. 1, 22, ul. Sadovaya-Chernogryazskaya RU-105064 Moscow (RU)			
2008 07 02	2009 02 02	2008 12 11	
984669 microoled			
CFE: 2.9.4, 26.3.23, 29.1.12		09	
MICROOLED MICROOLED, BHT, bâtiment 52 7 parvis Louis Neel B.P. 50 F-38040 GRENOBLE cedex 9 (FR)			
2008 07 30	2009 02 02	2008 12 11	
984727 EBESTROZOL		05	
Ebewe Pharma Ges.m.b.H. Nfg. KG, A-4866 Unterach (AT)			
2008 10 01	2009 02 02	2008 12 11	
984747 CHOPARD CLASSIC RACING		14	
Chopard International SA, Route de Promenthoux CH-1197 Prangins (CH)			
2008 11 03	2009 02 02	2008 12 11	
984748 CLASSIC RACING		14	
Chopard International SA, Route de Promenthoux CH-1197 Prangins (CH)			
2008 11 03	2009 02 02	2008 12 11	
984902 NIARA		11, 32	
Brita GmbH, Heinrich-Hertz-Straße 4 65232 Taunusstein (DE)			
2008 06 07	2009 02 02	2008 12 11	
984911 Pilsa			
CFE: 29.1.4		06, 11, 17, 19, 20	
Pilsa Plastik Sanayi Anonim Şirketi, Ceyhan Yolu Üzeri P.K. 87 Yüreğir Adana (TR)			
2008 07 11	2009 02 02	2008 12 11	
984913 F GRUPPO FERROLI			
CFE: 1.3.20, 27.5.17		11	
FERROLI S.p.A., Via Ritonda, 78/A I-37047 SAN BONIFACIO (VR) (IT)			
2008 07 15	2009 02 02	2008 12 11	
984927 SK SLAVIA PRAHA FOTBAL			
CFE: 1.1.10, 26.1.4, 26.1.13, 27.1.6		16, 24, 25, 41	
SK Slavia Praha-fotbal, a.s., Vladivostocká 1460/2 CZ-100 00 Praha 10 (CZ)			
2008 07 30	2009 02 02	2008 12 11	
984946 PENYE MOOD			
CFE: 5.11.14, 29.1.12		25, 35	
ERTEKS KONFEKSİYON TEKSTİL SANAYI VE TICARET ANONİM ŞİRKETİ, Merkez Mahallesi, Turgut Özal Bulvarı No: 94 K: 4 Taşdelen Ümraniye-İstanbul (TR)			
2008 09 09	2009 02 02	2008 12 11	
984957 BALKANTEL Communications Electronics			
CFE: 27.5.10, 27.5.11, 29.1.4		09, 37, 38, 42	
“BALKANTEL” OOD, „Knjaginja Klementina” str. 39-41 BG-1618 SOFIA (BG)			
2008 10 02	2009 02 02	2008 12 11	
984977 CLASSIVM		33	
Société Jas Hennessy & Co., rue de la Richonne F-16100 Cognac (FR)			
2008 09 26	2009 02 02	2008 12 11	
984998 AESON		09	
RADIANT BATTERY (FUZHOU) LTD., 10F., City Commercial Center, 129 Wuyi Road, Fuzhou Fujian (CN)			
2008 08 29	2009 02 02	2008 12 11	
985003 MILINO MILK SNACK		29, 30, 35	
TSC Food Products GmbH, Bahnhofplatz 1 A-4600 Wels (AT)			
2008 09 04	2009 02 02	2008 12 11	
985027 Radiant			
CFE: 3.4.23, 26.1.19		09	
RADIANT BATTERY (FUZHOU) LTD., 10F., City Commercial Center, 129 Wuyi Road, Fuzhou Fujian (CN)			
2008 11 04	2009 02 02	2008 12 11	
985029 RIMMEL STAY GLOSSY		03	
Coty Deutschland GmbH, Fort Malakoff Park, Rheinstrasse 4E 55116 Mainz (DE)			
2008 10 21	2009 02 02	2008 12 11	
985045 Tisan		06, 11, 35	
Tisandt spol. s r.o., Lieskovská cesta 2279 SK-960 01 Zvolen (SK)			
2008 11 06	2009 02 02	2008 12 11	
985087 GLOBAL 8 ACTIONS		03	
Unilever N.V., Weena 455 NL-3013 AL Rotterdam (NL)			
2008 10 28	2009 02 02	2008 12 11	
985123 MyTool			
CFE: 14.7.1, 14.7.12, 26.4.7, 27.5.24, 29.1.13		03, 04, 06, 07, 08, 09, 12, 19, 20, 22	
HELLWEG Die Profi-Baumärkte GmbH & Co. KG, Borussiastrasse 112 44149 Dortmund (DE)			
2008 06 16	2009 02 02	2008 12 18	
985124 BestFlora			
CFE: 5.7.1, 26.11.6, 27.5.10, 29.1.13		01, 04, 09, 17, 18, 19, 20, 21, 22, 26, 28, 31	
HELLWEG Die Profi-Baumärkte GmbH & Co. KG, Borussiastrasse 112 44149 Dortmund (DE)			
2008 06 16	2009 02 02	2008 12 18	
985127 ilekea			
CFE: 27.5.1, 28.3.0		06, 11, 21	
BEIJING MINDA TRADING CO., LTD, Room 1803, Jinqi Building, No. 1 Chaowai Street, Chaoyang District Beijing (CN)			
2008 11 04	2009 02 02	2008 12 18	
985133 BASIC Immer eine Idee günstiger.			
CFE: 26.4.2, 26.4.18, 27.5.10, 29.1.13		01, 02, 03, 04, 05, 06, 07, 08, 09, 11, 12, 16, 17, 18, 9, 20, 21, 22, 24, 26, 27, 31	
HELLWEG Die Profi-Baumärkte GmbH & Co. KG, Borussiastrasse 112 44149 Dortmund (DE)			
2008 06 16	2009 02 02	2008 12 18	
985146 Entr'aide commerce équitable			
CFE: 2.9.14, 26.4.4, 29.1.13		01, 02, 03, 04, 05, 06, 07, 08, 09, 10, 11, 12, 13, 14, 15, 16, 17, 18, 19, 20, 21, 22, 23, 24, 25, 26, 27, 28, 29, 30, 31, 32, 33, 34, 35	
SOCIETE COOPERATIVE GROUPEMENTS D'ACHATS DES CENTRES LECLERC, SC GALEC, 26 quai Marcel Boyer F-94200 IVRY-SUR-SEINE (FR)			
2008 07 09	2009 02 02	2008 12 18	
985156 Pear dise			
CFE: 5.7.15, 29.1.13		33	

985676 DZB BANK CFE: 26.11.3, 26.11.14, 27.5.1 DZB BANK GmbH, Nord-West-Ring-Strasse 11 63533 Mainhausen (DE) 2008 06 09 2009 02 02 2008 12 18	985894 GYLLOXA KRKA, tovarna zdravil, d.d., Novo mesto, Šmarješka cesta 6 SI-8501 Novo mesto (SI) 2008 11 13 2009 02 02 2008 12 18	36 36 05
985712 FLAME OF PEACE CFE: 1.15.5, 26.4.5, 26.4.24 FOUNDATION FOR PEACE, Pflugstrasse 22 FL-9490 Vaduz (LI) 2008 06 21 2009 02 02 2008 12 18	985941 MOLAXOLE Meda AB, Pipers väg 2 A, Box 906 SE-170 09 SOLNA (SE) 2008 09 17 2009 02 02 2008 12 18	36, 38, 41, 42, 45 05
985718 SAB CFE: 27.5.1, 27.5.17 ZHEJIANG WEIXING INDUSTRIAL DEVELOPMENT CO., LTD., Huayuan Industrial Area, Linhai City Zhejiang Province (CN) 2008 08 05 2009 02 02 2008 12 18	985962 CRABS Dotchirne pidpriemstvo „Konditerska korporatzia „Roshen”, vul. Pavla Usenka, 8 Kyiv 02105 (UA) 2008 11 17 2009 02 02 2008 12 18	14, 26
985758 CFE: 26.1.3, 26.1.21, 26.4.10, 26.4.22, 28.3.0 SHANXI PINGYAO BEEF GROUP CO., LTD., No. 23, Zhongdu East Road, Pingyao, Jinzhong 031100 Shanxi Province (CN) 2008 08 28 2009 02 02 2008 12 18	985963 LESCHINA Dotchirne pidpriemstvo „Konditerska korporatzia „Roshen”, vul. Pavla Usenka, 8 Kyiv 02105 (UA) 2008 11 17 2009 02 02 2008 12 18	29
985778 ANEXTOUR CFE: 1.3.20, 27.3.1, 29.1.14 Obschestvo s ogranichennoi otvetstvennostyu „Rota Agentstvo puteshestvy i turizma”, Chaglayan Makhalesi, 2005 Sokak, N 13 Antalya (TR) 2008 10 13 2009 02 02 2008 12 18	985964 CONSUL COLLECTION Dotchirne pidpriemstvo „Konditerska korporatzia „Roshen”, vul. Pavla Usenka, 8 Kyiv 02105 (UA) 2008 11 17 2009 02 02 2008 12 18	39
985780 AS TECHNOLOGY the power of solar CFE: 26.11.8, 27.5.8 AS-TECHNOLOGY SRL, Via dei Faggi, 25 47894 CHIESANUOVA (SM) 2008 10 31 2009 02 02 2008 12 18	985973 amelio CFE: 27.5.1, 29.1.12 HKMP Technologies, LLC, 130 West 42nd Street New York, NY 10036 (US) 2008 11 18 2009 02 02 2008 12 18	09, 37, 42
985792 ACTS FOR THE PLANET HOLDHAM, 17 rue de l'Académie F-14000 CAEN (FR) 2008 11 07 2009 02 02 2008 12 18	985981 DUFFRIDER DFF ERKAN BIÇER, A. Nazif Gürman Mah. Nadide Sok., Ak Çarsı No: 15 Kat: 2 Dükkan 408, Merter ISTANBUL (TR) 2008 05 20 2009 02 02 2008 12 18	16
985796 R CFE: 27.3.15, 27.5.21 ROBERTA DI CAMERINO S.A., 75, Boulevard Grande-Duchesse Charlotte L-1331 Luxembourg (LU) 2008 10 24 2009 02 02 2008 12 18	985990 CFE: 26.11.12 Seagate Technology LLC, 920 Disc Drive Scotts Valley CA 95066 (US) 2008 08 22 2009 02 02 2008 12 18	03, 09, 14, 18, 25
985797 ROBERTA DI CAMERINO ROBERTA DI CAMERINO S.A., 75, Boulevard Grande-Duchesse Charlotte L-1331 Luxembourg (LU) 2008 10 24 2009 02 02 2008 12 18	985997 GEOSEC GEOSEC, S.R.L., Via Federico II, 10 PARMA (IT) 2008 11 03 2009 02 02 2008 12 18	03, 09, 14, 18, 25
985878 EMPLA CFE: 2.9.1, 26.1.14, 26.1.16, 26.1.18, 26.3.23, 27.5.11 EMPLA spol. s r.o., Za Škodovkou 305 CZ-503 11 Hradec Králové (CZ) 2008 07 01 2009 02 02 2008 12 18	985999 IERBA PRP HOLDING, 31-33 Rue Falguiere F-75015 Paris (FR) 2008 09 09 2009 02 02 2008 12 18	01, 05
985887 Nanfang CFE: 1.15.15, 26.1.16, 26.11.13 JIANGSU NANFANG COATING & ENVIROMENT PROTECTION EQUIPMENT CO., LTD., No. 92 Zhenfeng East Road, Xushe Town Yixing Jiangsu Province (CN) 2008 11 25 2009 02 02 2008 12 18	986006 Regain Saveurs de nos terres Bio CFE: 5.3.14, 25.1.19, 27.5.10, 29.1.13 ITM ENTREPRISES, 24 rue Auguste-Chabrieres F-75015 PARIS (FR) 2008 09 25 2009 02 02 2008 12 18	11
985891 TOLNEXA KRKA, tovarna zdravil, d.d., Novo mesto, Šmarješka cesta 6 SI-8501 Novo mesto (SI) 2008 11 13 2009 02 02 2008 12 18	986020 orange8 interactive orange8 interactive ag, Mattenstrasse 90 CH-2503 Biel/Bienne (CH) 2008 10 22 2009 02 02 2008 12 18	05
985892 GALNEXA KRKA, tovarna zdravil, d.d., Novo mesto, Šmarješka cesta 6 SI-8501 Novo mesto (SI) 2008 11 13 2009 02 02 2008 12 18	986021 orange8 performance orange8 interactive ag, Mattenstrasse 90 CH-2503 Biel/Bienne (CH) 2008 10 22 2009 02 02 2008 12 18	05
985893 GALSYA KRKA, tovarna zdravil, d.d., Novo mesto, Šmarješka cesta 6 SI-8501 Novo mesto (SI) 2008 11 13 2009 02 02 2008 12 18	986022 orange8 agency orange8 interactive ag, Mattenstrasse 90 CH-2503 Biel/Bienne (CH) 2008 10 22 2009 02 02 2008 12 18	05
	986030 Romadora Marten Vertriebs GmbH & Co. KG, Bismarckstr. 25 33332 Gütersloh (DE) 2008 10 06 2009 02 02 2008 12 18	29
	986057 BYGGmax CFE: 25.5.1, 29.1.13 BYGGmax AB, Armégatan 40 SE-171 06 SOLNA (SE) 2008 10 27 2009 02 02 2008 12 18	02, 06, 08, 11, 19, 20
	986110 IDEALUBE Saint-Gobain Advanced Ceramics Corporation, One New Bond Street Worcester, MA 01615 (US) 2008 11 11 2009 02 02 2008 12 18	04

986113	Lectorium Rosicrucianum Stiftung zur Förderung der internationalen Arbeit der religiösen Gemeinschaft LECTORIUM ROSICRUCIANUM, Kreuzstrasse 60 CH-8008 Zürich (CH)	16, 35, 36, 41	
2008 10 29	2009 02 02	2008 12 18	
986114	CFE: 1.1.1, 2.9.1, 24.11.25, 26.1.6 Stiftung zur Förderung der internationalen Arbeit der religiösen Gemeinschaft LECTORIUM ROSICRUCIANUM, Kreuzstrasse 60 CH-8008 Zürich (CH)	16, 35, 36, 41	
2008 10 29	2009 02 02	2008 12 18	
986115	VS-mont CFE: 25.1.9, 27.5.24 VS-MONT, s.r.o., Lazy pod Makytou 1030 SK-020 55 Lazy pod Makytou (SK)	12, 35, 37	
2008 11 18	2009 02 02	2008 12 18	
986124	AIREXPERT MEKPA OTOMOTIV ITHALAT IHRACAT SANAYI VE TICARET LIMITED ŞİRKETİ, Organize Sanayi Bölgesi Mor Cd. No: 2 Bursa (TR)	17	
2008 07 30	2009 02 02	2008 12 18	
986129	dhb CFE: 6.1.4, 26.3.18 Wiggle Ltd, 3 Optima, Northarbour Spur Portsmouth P06 3TU (GB)	09, 12, 18, 25	
2008 11 10	2009 02 02	2008 12 18	
986215	MODULIS NV SOMFY SA, Mercuriusstraat 19 B-1930 ZAVENTEM (BE)	09	
2008 10 24	2009 02 02	2008 12 18	
986223	B MOVE BENE AG, Schwarzwiesenstraße 3 A-3340 Waidhofen an der Ybbs (AT)	19, 20, 42	
2008 09 18	2009 02 02	2008 12 18	
986232	Floaties Floaties Corporation Pty Ltd c/-MBP Legal, Level 6 48 Hunter Street Sydney NSW 2000 (AU)	09, 20, 28	
2008 11 03	2009 02 02	2008 12 18	
986240	nimm2 CFE: 27.5.2, 27.7.1 August Storck KG, Waldstrasse 27 13403 Berlin (DE)	30	
2008 10 24	2009 02 02	2008 12 18	
986256	LES EYGLETIERES MIP METRO Group Intellectual Property GmbH & Co. KG, Metro-Strasse 1 40235 Düsseldorf (DE)	33	
2008 11 18	2009 02 02	2008 12 18	
986284	organicum % 100 Organik Hidrosol CFE: 5.3.16, 26.1.21, 29.1.12 IŞIK TERAPI DOĞAL YAŞAM DANIŞMANLIK VE ORGANIZASYON TIC.LTD.ŞTİ., Bagdat Cad. Vadi Apt. No:300/4 Caddebostan Kadiköy İSTANBUL (TR)	03, 05	
2008 05 28	2009 02 16	2008 12 25	
986365	CFE: 18.3.2, 25.1.1, 29.1.13 Droga Kolinska, Živilska industrija, d.d., Kolinska ulica 1 SI-1544 Ljubljana (SI)	30, 35	
2008 10 28	2009 02 16	2008 12 25	
986366	CFE: 18.3.2, 25.1.1, 29.1.12 Droga Kolinska, Živilska industrija, d.d., Kolinska ulica 1 SI-1544 Ljubljana (SI)	30, 35	
2008 10 28	2009 02 16	2008 12 25	
986367	CFE: 2.1.13, 6.3.1, 29.1.13 Droga Kolinska, Živilska industrija, d.d., Kolinska ulica 1 SI-1544 Ljubljana (SI)	30, 35	
2008 10 28	2009 02 16	2008 12 25	
986376	Alpiq Alpiq Holding AG, Avenue de la Gare 10 / Rue de la Serre 4 c/o Etude KGG & Associés CH-2001 Neuchâtel 1 (CH)	04, 07, 09, 11, 36, 37, 39, 40, 42	
2008 11 12	2009 02 16	2008 12 25	
986400	GALNORA KRKA, tovarna zdravil, d.d., Novo mesto, Šmarješka cesta 6 SI-8501 Novo mesto (SI)	05	
2008 11 13	2009 02 16	2008 12 25	
986401	ZYLAXERA KRKA, tovarna zdravil, d.d., Novo mesto, Šmarješka cesta 6 SI-8501 Novo mesto (SI)	05	
2008 11 13	2009 02 16	2008 12 25	
986419	E&P CFE: 1.15.5, 1.15.15, 26.1.13, 28.5.0 Aktionernoe obschestvo „Razvedka Dobycha „KazMunajGaz“, d. 2, oul Tauelsizdik 010000 g. Astana (KZ)	01, 04, 35, 37, 38, 39, 42	
2008 06 27	2009 02 16	2008 12 25	
986437	CFE: 3.2.1, 3.2.24, 25.7.1 IPEK KAGIT SANAYI VE TICARET ANONİM ŞİRKETİ, Kanyon Ofis Büyükdere Cad. No:185 TR-34394 Levent/Istanbul (TR)	16	
2008 10 21	2009 02 16	2008 12 25	
986447	VENTA Venta Luftwäscher AG, Bösch 65 CH-6331 Hünenberg (CH)	03, 09, 11	
2008 09 12	2009 02 16	2008 12 25	
986454	IntegraLab iba Molecular CFE: 25.5.25, 27.5.11, 29.1.13 ION BEAM APPLICATIONS S.A. en abrégé I.B.A., Chemin du Cyclotron, 3 B-1348 LOUVAIN-LA-NEUVE (BE)	37, 42	
2008 07 24	2009 02 16	2008 12 25	
986455	RITZ THE RITZ HOTEL, LIMITED, 14 South Street Londres W1Y 5PJ (GB)	08, 21	
2008 10 03	2009 02 16	2008 12 25	
986472	E EGGER CFE: 26.11.8, 28.5.0, 29.1.13 Fritz Egger Gesellschaft m.b.H. & Co., Weiberndorf 20 A-6380 St. Johann in Tirol (AT)	19, 20, 27, 35	
2008 08 28	2009 02 16	2009 03 05	
986476	oneminute.tv CFE: 24.17.1, 26.4.4, 27.5.9, 29.1.13 RTL Group Deutschland Markenverwaltungs GmbH, Aachener Strasse 1036 50858 Köln (DE)	09, 16, 35, 38, 41, 42, 45	
2007 07 30	2009 02 16	2009 06 11	
986477	UZEL UZEL Corporation N.V., Haaksbergweg 31, Suite 1 NL-1101 BP Amsterdam (NL)	07, 08, 12	
2007 07 25	2009 02 16	2008 12 25	
986478	U UZEL CFE: 26.4.4, 26.4.18, 27.5.3, 29.1.12 UZEL Corporation N.V., Haaksbergweg 31, Suite 1 NL-1101 BP Amsterdam (NL)	07, 08, 12	
2007 07 25	2009 02 16	2008 12 25	
986483	ALMA VALLEY Limited ability company „Invest Plus“, 9 A Terletsogo Str., vil. Foros c. Yalta 98690 (UA)	32, 33, 35, 43	
2008 06 05	2009 02 16	2008 12 25	
986489	B Barpimo BARNICES PINTURAS CFE: 26.11.5, 27.5.1, 27.5.10, 27.5.11, 29.1.13 BARNICES Y PINTURAS MODERNAS, S.A. (BARPIMO, S.A.), c/San Fernando, nº 102 E-26300 NAJERA (La Rioja) (ES)	01, 02, 39	
2008 06 13	2009 02 16	2008 12 25	
986499	QUEEN CFE: 14.3.20, 18.7.20, 24.9.3, 29.1.13 OSVAT S.R.L., Via della Masolina, 22 I-10040 PIOBESI (TO) (IT)	07	
2008 07 08	2009 02 16	2008 12 25	
986521	CFE: 28.5.0 BARZA NEAGRA, SIA, Rupniecibas iela 15-7 LV-1010 Riga (LV)	33	
2008 09 17	2009 02 16	2008 12 25	

986522	CFE: 28.5.0	33	ZHEJIANG AUARITA PNEUMATIC TOOLS L.L.C., Changle Industrial Zone, Ruoheng, Wenling City Zhejiang (CN)
BARZA NEAGRA, SIA, Rupniecibas iela 15-7 LV-1010 Riga (LV)			
2008 09 15	2009 02 16	2008 12 25	2008 11 25
986523	CFE: 28.5.0	33	986746 xxx
BARZA NEAGRA, SIA, Rupniecibas iela 15-7 LV-1010 Riga (LV)			CFE: 27.5.1
2008 09 17	2009 02 16	2008 12 25	24
986545	acciomatic	06, 07, 09	SHAOXING XIAOXUANCHUANG HOUSEHOLD FABRIC CO., LTD., Fuqian Industry Area, Shaoxing County Zhejiang Province (CN)
Thomas GALLENSCHÜTZ, Meister-Erwin-Strasse 8 77815 Bühl (DE)			2008 11 25
2008 10 10	2009 02 16	2008 12 25	2009 02 16
986567	MAILBUREAU	36	986748 Lila
Giorgio Faletti, Piazza Satuto, 1 I-14100 ASTI (IT)			39
2008 10 02	2009 02 16	2008 12 25	Müller-Die lila Logistik AG, Ferdinand-Porsche-Straße 4 74354 Besigheim (DE)
986569	Food MONTENAPOLEONE N MICHELI GROUP		2008 11 10
CFE: 1.17.11, 24.1.5, 24.1.11, 24.1.18, 24.9.7, 29.1.15	29, 30, 31, 32, 33, 35, 43		2009 02 16
MICHELI Maurizio, Viale Papa Giovanni XXIII, 86 I-24121 BERGAMO (BG) (IT)			2008 12 25
2008 10 02	2009 02 16	2008 12 25	986749 Lila Consult
986571	RUBINETA	11	35, 39
CFE: 26.1.16, 26.4.10, 26.4.24, 27.5.24			Müller-Die lila Logistik AG, Ferdinand-Porsche-Straße 4 74354 Besigheim (DE)
UAB „RUBINETA“, J. Dobkeviciaus g. 6 LT-02189 Vilnius (LT)			2008 11 10
2008 10 17	2009 02 16	2008 12 25	2009 02 16
986598	GSR Prodrive	07, 08	986759 SPIRIT in psychiatry
Robert Bosch GmbH, Stuttgart (DE)			41, 42, 44
2008 10 29	2009 02 16	2008 12 25	BIOFARMA, 22 rue Garnier F-92200 NEUILLY-SUR-SEINE (FR)
986600	SAUVAGE	34	2008 11 07
Flandria-Tabak, sigaren en sigarettenfabriek, naamloze vennootschap, Waregemsesteenweg 157 B-9770 KRUISSHOUTEM (BE)			2009 02 16
2008 11 12	2009 02 16	2008 12 25	2008 12 25
986606	LANCASTER INTRA-CELLULAR SYSTEM	03	986774 PrimaCard
Coty Prestige Lancaster Group GmbH, Fort Malakoff Park, Rheinstrasse 4E 55116 Mainz (DE)			05, 10, 44
2008 11 04	2009 02 16	2008 12 25	PHARMATRANS SANAQ AG, Birsigstrasse 79 CH-4011 Basel (CH)
986622	Celebration Karneval	31	2008 11 06
Heinrich Westhoff, Fresenhorst 26 A 46351 Südlohn (DE)			2009 02 16
2008 10 18	2009 02 16	2008 12 25	2008 12 25
986633	CFE: 3.1.14	03, 05, 09, 16, 21, 26, 30	986793 PrimaTime
dm-drogerie markt GmbH + Co. KG, Carl-Metz-Strasse 1 76185 Karlsruhe (DE)			05, 10, 44
2008 09 25	2009 02 16	2008 12 25	PHARMATRANS SANAQ AG, Birsigstrasse 79 CH-4011 Basel (CH)
986635	Roxelan	18, 25, 35	2008 11 06
CFE: 27.5.13, 29.1.4			2009 02 16
TEPELLI TEKSTIL SANAYI VE TICARET LIMITED ŞİRKETİ, Karaköy Mumhane Cd. Deniz Han No:9/1 BEYOĞLU-İSTANBUL (TR)			2008 12 25
2008 08 01	2009 02 16	2008 12 25	986816 LOXIDA
986662	Empirum	09, 16	05
CFE: 26.4.9, 26.11.8, 27.5.1, 27.5.11, 29.1.12			KRKA, tovarna zdravil, d.d., Novo mesto, Šmarješka cesta 6 SI-8501 Novo mesto (SI)
matrix42 AG, Dornhofstrasse 34 63263 Neu-Isenburg (DE)			2008 11 13
2008 02 21	2009 02 16	2008 12 25	2009 02 16
986676	CRG	12	986827 DENKA
CFE: 26.11.12, 27.5.2			01, 09, 17, 19
C.R.G. S.p.A., 5/7/9-Via Serio I-25015 DESENZANO DEL GARDA (BS) (IT)			Denki Kagaku Kogyo Kabushiki Kaisha, 1-1, Nihonbashi-Muromachi 2-chome, Chuo-ku Tokyo 103-8338 (JP)
2008 07 15	2009 02 16	2008 12 25	2008 05 16
986698	DM REFLECTIVE MATERIAL	24	986830 IntelliBypass
CFE: 27.5.10			11
Zhejiang Daoming Optics & Chemical Co., Ltd., No. 001 Yingbin Road, 3rd Xiangzhu Industrial Zone, Yongkang City 321313 Zhejiang Province (CN)			Brita GmbH, Heinrich-Hertz-Straße 4 65232 Taunusstein (DE)
2008 08 12	2009 02 16	2008 12 25	2008 06 07
986745	A Uarita	07	2009 02 16
CFE: 27.5.1, 28.3.0			2008 12 25
			986833 Kronwerk K
			CFE: 23.1.1, 24.1.5, 26.4.9, 26.4.16, 27.5.21, 27.5.24, 29.1.15
			34
			Zakrytoe aktsionernoe obshchestvo „Nevo Tabak“, 25, Klinsky pr. RU-198013 Saint Petersburg (RU)
			2008 06 11
			2009 02 16
			2008 12 25
			986842 MAXTREK
			CFE: 26.3.23, 28.3.0
			12
			Maxtrek Pte Ltd, 66 Tannery Lane, Unit 01-03E Sindo Building Singapore 347805 (SG)
			2008 07 28
			2009 02 16
			2008 12 25
			986849 BUCHER schörling
			CFE: 27.5.10
			07, 12, 37
			Bucher Industries AG, Murzlenstrasse 80 CH-8166 Niederweningen (CH)
			2008 08 11
			2009 02 16
			2008 12 25
			986863 DESIGNER/S KIDS
			CFE: 26.4.18, 26.11.7, 27.5.10, 29.1.15
			18, 25
			MIP METRO Group Intellectual Property GmbH & Co. KG, Metro-Strasse 1 40235 Düsseldorf (DE)
			2008 09 19
			2009 02 16
			2008 12 25
			986866 Sierra Zalamera
			33
			MIGUEL ANGEL VERDÚGUEZ MORATA, Plaza Axdir, 1 E-45810 VILLANUEVA DE ALCARDETE, Toledo (ES)
			2008 09 29
			2009 02 16
			2008 12 25
			986867 Casa de Cervantes Villanueva De A. Toledo
			33
			MIGUEL ANGEL VERDÚGUEZ MORATA, Plaza Axdir, 1 E-45810 VILLANUEVA DE ALCARDETE, Toledo (ES)
			2008 09 29
			2009 02 16
			2008 12 25

986896	sapir SINCE 1990		
CFE: 17.2.1, 27.5.2		06, 07, 08, 09, 11, 17, 19, 21	
"TIS" OOD, Shipchenski prohod blvd. 21, entr. B, floor 2 BG-1111			
Sofia (BG)			
2008 11 11	2009 02 16	2008 12 25	
986902	NEAC		07, 37, 42
Neuman & Esser Verwaltungs-und Beteiligungsgesellschaft mbH, Werkstraße 52531 Übach-Palenberg (DE)			
2008 11 04	2009 02 16	2008 12 25	
986908	ipox		01, 05
Dr. Georg Göttele, Paracelsusweg 5 88471 Laupheim (DE)			
2008 11 11	2009 02 16	2008 12 25	
986910	StoneColor		02
Paint Factory Equipment A/S, Tvarvej 8 DK-6640 Lunderskov (DK)			
2008 11 22	2009 02 16	2008 12 25	
986911	Bear Dream		
CFE: 27.5.1		24, 25, 35	
MARINES Gostinstvo in trgovina, d.o.o. Celje, Teharje 7 A SI-3000 Celje (SI)			
2008 11 04	2009 02 16	2008 12 25	
986922	CFE: 5.7.1		30
CONG TY CO PHAN VINACAFE BIEN HOA, Khu cong nghiep Bien Hoa 1, Phuong An Binh, Thanh pho Bien Hoa Tinh Dong Nai (VN)			
2008 08 26	2009 02 16	2008 12 25	
986942	Job		19
CFE: 26.4.22, 26.4.24, 27.5.22, 28.3.0			
Xiaofeng Zhou, No. 68, Ruelle Xu, Village de Beijie, Bourg de Dongting, Wuxi Province de Jiangsu (CN)			
2008 07 23	2009 02 16	2008 12 25	
986955	LILANZ		25
CFE: 27.5.1, 28.3.0			
LILANG (CHINA) CO., LTD, Lilang Industrial Park, Yanping Road, Qingyang Street, Jingjiang City 362200 Fujian Province (CN)			
2008 12 01	2009 02 16	2008 12 25	
986973	EDBUSY		36
Martin Žouželka, Hybešova 70 CZ-664 17 Tetčice (CZ)			
2008 06 11	2009 02 16	2008 12 25	
986974	KINGORIGIN		21
CFE: 3.9.3			
Zhenjiang Kingorigin Tools Co. Ltd., 2-403, No. 64, Yunhe Rd., Zhenjiang City Jiangsu Province (CN)			
2008 06 24	2009 02 16	2008 12 25	
986979	KURTPLAST DELIKLI YAKI		05
CFE: 3.1.8, 3.1.21, 26.3.23			
SEYITLER KIMYA SANAYI ANONIM ŞİRKETİ, Atatürk Organize Sanayi Bölgesi, 10007 Sokak. No: 7, B. Çiğli İZMİR (TR)			
2008 06 04	2009 02 16	2008 12 25	
986981	ZAGROS		
CFE: 26.11.2, 26.11.12, 26.13.25, 27.5.1		01, 02, 07, 08, 09, 11, 17	
OKYANUS KIMYA HIRDAVAT ELEKTRIKLI EL ALETLERİ VE ELEKTRONİK MALZEMELERİ İTHALAT İHRACAT SANAYİ TİCARET LIMITED ŞİRKETİ, Atatürk Sanayi Bölgesi Alpaslan Caddesi No:6 Hadimköy ÇATALCA-İSTANBUL (TR)			
2008 06 18	2009 02 16	2008 12 25	
986984	PK PAMUKKALE KABLO		09
CFE: 26.4.7, 27.5.22, 29.1.13			
PAMUKKALE KABLO SANAYİ VE TİCARET ANONİM ŞİRKETİ, İzmir Asfaltı Üzeri 8 Km Pk: 91 Denizli (TR)			
2008 08 29	2009 02 16	2008 12 25	
986998	Bella Espanola		33
S.A.T. BODEGAS VERDÚGUEZ, C/ Los Hinojosos, 1 E-45810 VILLANUEVA DE ALCARDETE (TOLEDO) (ES)			
2008 09 29	2009 02 16	2008 12 25	
987018	Grand Cinema C3X		09
CFE: 27.5.1, 27.7.1, 29.1.12			
SIM2 MULTIMEDIA S.p.A., Viale Lino Zanussi, 11 I-33170 Pordenone (PN) (IT)			
2008 10 02	2009 02 16	2008 12 25	
987031	BioCool		01
AGRAVIS Raiffeisen AG, Industrieweg 110 48155 Münster (DE)			
2008 11 10	2009 02 16	2008 12 25	
987048	KHASENSO		03, 05, 35
Hans Karrer GmbH, Beim Glaspalast 1 86153 Augsburg (DE)			
2008 07 30	2009 02 16	2009 01 01	
987056	HYDRA RENEW		03
Coty Deutschland GmbH, Fort Malakoff Park, Rheinstrasse 4E 55116 Mainz (DE)			
2008 11 13	2009 02 16	2009 01 01	
987080	Shout! Fisherman's Tool		28
CFE: 24.17.4, 27.5.1			
SASAME HOOKS, LTD., 573-1, Oku, Sannan-Cho, Tamba-Shi Hyogo 669-3144 (JP)			
2008 11 25	2009 02 16	2009 01 01	
987081	ADOS SEKERKA-ANTOSOVSKY		07, 11, 37
CFE: 26.3.4, 26.3.6, 27.5.19			
Ing. Zdeněk Sekerka-ADOS, Biskupice 3 CZ-569 45 Jevíčko (CZ)			
2008 10 31	2009 02 16	2009 01 01	
987094	PRIMAGLASS		19
DEHTOCHEMA BITUMAT, s.r.o., Pražská 870 CZ-294 21 Bělá pod Bezdězem (CZ)			
2008 11 26	2009 02 16	2009 04 02	
987095	PRIMABIT		19
DEHTOCHEMA BITUMAT, s.r.o., Pražská 870 CZ-294 21 Bělá pod Bezdězem (CZ)			
2008 11 26	2009 02 16	2009 01 01	
987113	VANITY		34
SERENA S.R.L., Via Della Tecnica, 19/A I-40068 SAN LAZZARO DI SAVENA (BO) (IT)			
2008 10 22	2009 02 16	2009 01 01	
987115	RAJO		08, 09, 11, 21
CFE: 26.11.8, 27.5.17, 29.1.4			
TAUFIK IBRAHIM, j.k. „Svoboda“ 27, vohod B, appart. 23 BG-1231 Sofia (BG)			
2008 05 07	2009 02 16	2009 01 01	
987128	STAR 10 GROUP		07, 11, 20, 21
CFE: 18.1.21, 26.4.4, 26.4.16, 26.4.17, 26.4.18, 27.5.24			
STAR 10 S.p.A, Via Settembrini, 13 I-20020 LAINATE (MI) (IT)			
2008 06 11	2009 02 16	2009 01 01	
987171	Nordisk Hvit		19
CFE: 17.2.1, 29.1.4			
Langnes Marmorbrudd AS, Langnes N-6490 EIDE (NO)			
2008 09 15	2009 02 16	2009 01 01	
987172	Nordic White		19
CFE: 17.2.1, 29.1.4			
Langnes Marmorbrudd AS, Langnes N-6490 EIDE (NO)			
2008 09 11	2009 02 16	2009 01 01	
987173	Nordisch Weiß		19
CFE: 17.2.1, 29.1.4			
Langnes Marmorbrudd AS, Langnes N-6490 EIDE (NO)			
2008 09 15	2009 02 16	2009 01 01	
987203	Estilo XXI		33
S.A.T. BODEGAS VERDÚGUEZ, C/ Los Hinojosos, 1 E-45810 VILLANUEVA DE ALCARDETE (TOLEDO) (ES)			
2008 09 29	2009 02 16	2009 01 01	

987205	La Vinchi	33	MIP METRO Group Intellectual Property GmbH & Co. KG, Metro-Strasse 1 40235 Düsseldorf (DE)	2008 09 19	2009 02 16	2009 01 01
	S.A.T. BODEGAS VERDÚGUEZ, C/ Los Hinojosos, 1 E-45810 VILLANUEVA DE ALCARDETE (TOLEDO) (ES)					
	2008 09 29	2009 02 16				
987206	Hoja de Primavera	33	987522 RuleDesigner			09, 42
	S.A.T. BODEGAS VERDÚGUEZ, C/ Los Hinojosos, 1 E-45810 VILLANUEVA DE ALCARDETE (TOLEDO) (ES)		CFE: 24.15.1, 26.15.9, 27.5.2, 29.1.14			
	2008 09 29	2009 02 16				
987230	KINGSMART	25	ENGINEERING SPA, Via Sant'Orsola, 51/1 I-47023 CESENA (FC) (IT)	2008 09 01	2009 02 16	2009 01 01
	TURHAN ŞAHINKAYA, Mimar Sinan Mahallesi, Rençber Sokak No: 17 Yildirim Bursa (TR)		987537 wiggle			
	2008 10 24	2009 02 16	CFE: 27.5.1			35
987257	RAPOSAL	05	Wiggle Ltd, 3 Optima, Northarbour Spur Portsmouth PO6 3TU (GB)	2008 11 10	2009 02 16	2009 01 01
	MIKA Pharma Gesellschaft für die Entwicklung und Vermaktung pharmazeutischer Produkte mbH, Domholz 20 62117 Limburgerhof (DE)		987544 TARAL			
	2008 09 26	2009 02 16	CFE: 26.4.18, 29.1.12			07, 08, 12
987293	CFE: 8.1.19, 29.1.12	30	TARAL TARIM MAKINA VE ALETLERİ SANAYİ A.Ş., Gümüşsuyu Caddesi, Hastane Yolu No:1 Topkapi, Istanbul (TR)	2008 10 13	2009 02 16	2009 01 01
	FERRERO S.P.A., Piazza Pietro Ferrero, 1 I-12051 ALBA (CN) (IT)		987573 ellaone 30 mg Ulipristal			
	2008 10 21	2009 02 16	CFE: 1.15.9, 25.1.19, 29.1.13			05
987328	budgy smuggler		LABORATOIRE HRA PHARMA, 15 rue Béranger F-75003 PARIS (FR)	2008 11 10	2009 02 16	2009 01 01
	CFE: 3.7.15	18, 25, 43	987577 PROPULSE			05
	LEOKADIA PTY LTD, 29 Marshall Avenue WARRAWEE NSW 2074 (AU)		Bayer Aktiengesellschaft, 51373 Leverkusen (DE)	2008 10 09	2009 02 16	2009 01 01
	2008 08 14	2009 02 16	987581 INLEA International Learning Foundation			35, 41
987341	NANO-QUARZ GITTER TECHNOLOGIE		FUNDACIÓN INLEA, Aribau, 39, Principal 1a E-08011 BARCELONA (ES)	2008 05 06	2009 02 16	2009 01 01
	CFE: 1.13.1, 26.1.18, 27.5.1	01, 02, 19	987586 KINGSHOP			35
	Deutsche Amphibolin-Werke von Robert Murjahn Stiftung & Co KG, Roßdörfer Strasse 50 64372 Ober-Ramstadt (DE)		TURHAN ŞAHINKAYA, Mimar Sinan Mahallesi, Rençber Sokak No: 17 Yildirim Bursa (TR)	2008 10 24	2009 02 16	2009 01 01
	2008 09 03	2009 02 16	987611 MANON			34
987354	REBOUND	05, 31	Flandria-Tabak, sigaren en sigarettenfabriek, naamloze vennootschap, Waregemsesteenweg 157 B-9770 KRUISHOUTEM (BE)	2008 11 13	2009 02 16	2009 01 01
	VIRBAC S.A., 1ere Avenue-2065 m-L.I.D. F-06516 CARROS (FR)		987612 STRICTLY FOR MEN VAN GILS			03
	2008 10 21	2009 02 16	Koninklijke Sanders B.V., Industriepark Vliedberg 12 NL-5251 RG VLIJMEN (NL)	2008 10 23	2009 02 16	2009 01 01
987413	N'ROLL EVOLUTION	06, 07, 20	987617 Brendel			09
	NEXANS, 16 rue de Monceau F-75008 PARIS (FR)		Eschenbach Optik GmbH, Schopenhauerstrasse 10 90409 Nürnberg (DE)	2008 11 05	2009 02 16	2009 01 01
	2008 11 21	2009 02 16	987632 GLO-STORY			25
987456	PORTELL	33	CFE: 5.5.20, 26.4.24			
	COOPERATIVA VINICOLA DE SARRAL, S.C.C.L., Avda. Conca, 33 E-43424 Sarral (Tarragona) (ES)		FORTUNA KAPUJA Kft., Szél str. 21 6th floor 35 H-1035 Budapest (HU)	2008 08 18	2009 02 16	2009 01 01
	2008 06 12	2009 02 16	987645 KINGSTORE			35
987464	INTERVENTION	01, 05, 29, 30, 44	TURHAN ŞAHINKAYA, Mimar Sinan Mahallesi, Rençber Sokak No: 17 Yildirim Bursa (TR)	2008 10 24	2009 02 16	2009 01 01
	LABORATOIRE DE DERMOCOSMETIQUE ACTIVE DOCTEUR PIERRE RICAUD, 104 Avenue du Présient Kennedy F-75016 PARIS (FR)		987657 CFE: 6.1.4, 26.11.13, 28.5.0			35, 39
	2008 06 18	2009 02 16	OBSHCHESTVO S OGRANICHENNOY OTVETSTVENNOSTIU „BALKAN-INVEST“, of.84, d.16, Planetnaia ul. RU-125167 Moscow (RU)	2008 04 22	2009 02 16	2009 01 01
987467	POLYRAMIX	17	987661 boniki			30
	INDUSTRIE DE NORA S.P.A., Via Bistolfi, 35 I-20134 MILANO (IT)		CFE: 26.1.18, 27.5.2, 27.5.8, 27.5.25, 29.1.12			
	2008 06 11	2009 02 16	KONYA ŞEKER ŞANAYİ VE TİCARET ANONİM ŞİRKETİ, Eski Beyşehir Yolu Üzeri No: 19, Meram KONYA (TR)	2008 06 06	2009 02 16	2009 01 01
987468	PMX	17	987663 rivulet			18, 25
	INDUSTRIE DE NORA S.P.A., Via Bistolfi, 35 I-20134 MILANO (IT)		CFE: 5.5.20, 27.5.25			
	2008 06 11	2009 02 16	Partners And Friends Srl, Via Portuense, 1555 I-00148 PONTE GALERIA-Roma (IT)	2008 06 11	2009 02 16	2009 01 01
987480	NOATEC	06, 16, 17, 20, 21				
	Peter Kertels, Jean-Monnet-Straße 6 54343 Föhren (DE)					
	2008 07 23	2009 02 16				
987487	DALVA					
	CFE: 26.3.6, 26.11.13, 29.1.4	01, 07, 11, 17, 35, 37, 39, 40, 42				
	DALVA CONSULTING, Limited Liability Company, building 1 9, Mukomolny passage RU-123290 Moscow (RU)					
	2008 07 28	2009 02 16				
987509	booty JEANS					
	CFE: 26.4.18, 26.4.24, 27.5.24	09, 14, 18, 25				
	LI CHAOXI, CHEN HUITONG, Via Ricasoli, 13 I-00185 ROMA (IT)					
	2008 07 31	2009 02 16				
987515	Zebralino					
	CFE: 4.5.15, 27.5.8, 29.1.15	28				

987666	SMARTZONE	28	987933	GRIP CONTROL	12
AB HUR OY, Patamäentie 4 FI-67100 KOKKOLA (FI)			AUTOMOBILES CITROËN, Immeuble Colisée III-12 rue Fructidor		
2008 07 24	2009 02 16	2009 01 01	F-75835 Paris Cedex 17 (FR); AUTOMOBILES PEUGEOT, 75 avenue		
987718	A-PULSE CASP	09	de la Grande Armée F-75116 Paris (FR)		
CFE: 27.5.1			2008 11 14	2009 02 16	2009 01 01
HEALTHSTATS INTERNATIONAL PTE LTD, 6 New Industrial Road,			987961	MAGSONIC	14
#04-01/03 Hoe Huat Industrial Building Singapore 536199 (SG)			Daniel Roth et Gérald Genta Haute Horlogerie SA, Chemin		
2008 10 15	2009 02 16	2009 02 26	du Grand-Puits 42 CH-1217 Meyrin (CH)		
987773	CFE: 11.3.14, 26.1.18, 28.3.0	30	2008 11 28	2009 02 16	2009 01 01
CHINA TUHSU ZHEJIANG TEA IMPORT AND EXPORT			987990	Fruistar	29
CORPORATION, No. 130, Yanan Road, Hangzhou 310000 Zhejiang			CFE: 5.3.14, 25.1.18, 27.5.7, 29.1.12		
Province (CN)			SOCIETE COOPERATIVE GROUPEMENTS D'ACHATS DES CENTRES		
2008 12 09	2009 02 16	2009 01 01	LECLERC, SC GALEC, 26 quai Marcel Boyer F-94200		
987774	Cele	25	IVRY SUR SEINE (FR)		
CFE: 27.5.1			2008 11 24	2009 02 16	2009 01 01
QUANZHOU YIYUAN SHOES CO., LTD., Linjiang Industrial Park,			987991	TRADISTICKS	29
Nanhuan Road, Licheng District, Quanzhou City 362000 Fujian			MC CAIN ALIMENTAIRE, Zone Industrielle F-62440 HARNES (FR)		
Province (CN)			2008 11 21	2009 02 16	2009 01 01
2008 12 09	2009 02 16	2009 01 01	988026	SASAME	28
987804	CFE: 26.4.9, 29.1.13	18, 25	CFE: 27.5.1		
DOLCE & GABBANA S.r.l., Via Santa Cecilia, 7 I-20122 MILANO (IT)			SASAME HOOKS, LTD., 573-1, Oku, Sannan-Cho, Tamba-Shi Hyogo		
2008 09 01	2009 02 16	2009 01 01	669-3144 (JP)		
987809	TURHAN SAHINKAYA „EVERYBODY IS KING AND	35	2008 11 25	2009 03 02	2009 01 08
QUEEN HERE“			988045	AZ FLEX	42
TURHAN ŞAHINKAYA, Mimar Sinan Mahallesi, Rençber Sokak			CFE: 26.11.8, 27.5.1, 29.1.12	06, 07, 09, 11, 17, 19, 20, 41, 42	
No: 17 Yildirim Bursa (TR)			AZ FLEX, a.s., Zelenkova 533/3 CZ-140 00 Praha 4 (CZ)		
2008 10 24	2009 02 16	2009 01 01	2008 05 19	2009 03 02	2009 01 08
987822	MILAYA	03, 05	988059	ZEMPER	09, 11
PIERRE FABRE Dermo-COSMETIQUE, 45 Place Abel Gance F-92100			CFE: 26.1.18, 26.4.4, 29.1.13		
BOULOGNE (FR)			AURELIO ESPINOSA LÓPEZ, Avda. de la Ciencia, s/n, Polígono		
2008 11 27	2009 02 16	2009 01 01	Industrial Avanzada E-13005 CIUDAD REAL (ES)		
987823	MIFFEE	05	2008 04 16	2009 03 02	2009 01 08
LABORATOIRE HRA PHARMA, 15 rue Béranger F-75003 PARIS (FR)			988110	4 WARDS Ring Denim	14, 18, 25
2008 11 26	2009 02 16	2009 01 01	CFE: 26.1.17, 27.5.10, 27.5.17, 27.7.24, 29.1.13		
987827	ÇİFTLİK	29, 30, 32	Otto (GmbH & Co KG), Wandsbeker Str. 3-7 22179		
CFE: 27.5.1			Hamburg (DE)		
AYTAÇ GIDA YATIRIM SANAYI VE TICARET ANONİM ŞİRKETİ,			2008 09 15	2009 03 02	2009 01 08
Istasyon Mahallesi, Bedirönü Mevkii Bila No, ÇERKES-ÇANKIRI (TR)			988112	ProbioKid Immuno	05, 29
2008 07 23	2009 02 16	2009 01 01	PTP „Ivančić i sinovi“ d.o.o., Palmotićevo 13 11000		
987832	GLUCOPEARL	05, 09, 10	BEOGRAD (RS)		
4a medicom GmbH, Industriepark 1 A-8772 Traboch (AT)			2008 09 01	2009 03 02	2009 01 08
2008 10 29	2009 02 16	2009 01 01	988117	REYNAERS ECO SYSTEM	06, 19, 37
987885	Sensimar	16, 39, 41, 42, 43	REYNAERS ALUMINIUM, naamloze vennootschap, Oude		
TUI Deutschland GmbH, Karl-Wiechert-Allee 23 30625			Liersebaan 266 B-2570 Duffel (BE)		
Hannover (DE)			2008 09 05	2009 03 02	2009 01 08
2008 08 27	2009 02 16	2009 02 05	988128	MakeaNail estética de unhas	03, 44
987902	GLORICUS International	35, 36, 41	CFE: 2.9.14, 26.4.4, 26.4.18		
CFE: 26.1.5, 26.3.10, 26.11.12, 27.5.10			Nails 4 Us-Comercialização e Distribuição de Produtos de		
Dr. Ing. W. Axel Schulze, Breslauer Strasse 8 40668			Embelezamento de Unhas Artificiais, Lda., Rua de Inglaterra,		
Meerbusch (DE)			nº 340 P-2765-231 Estoril (PT)		
2008 09 08	2009 02 16	2009 01 01	2008 10 24	2009 03 02	2009 01 08
987910	the authentic afourer seedless	31	988135	IVECO FIRST CLASS 100% SERVICE	16, 20, 35
CFE: 5.7.11, 24.3.2, 29.1.14			CFE: 25.7.1, 27.5.10		
AGRIMED S.A., 5 Avenue de la Princesse Lalla Myriam Rabat (MA)			IVECO S.P.A., Via Puglia, 35 I-10156 TORINO (IT)		
2008 10 28	2009 02 16	2009 01 01	2008 09 26	2009 03 02	2009 01 08
987913	publicitas P	09, 16, 35, 38, 39, 41, 42	988138	Chevalier de Bur	33
CFE: 27.5.1			WorldStar Trading GmbH, Lochfeldstr. 5 76437 Rastatt (DE)		
Publigruppe S.A., Avenue Mon-Repos 22 CH-1005 Lausanne (CH)			2008 10 20	2009 03 02	2009 01 08
2008 10 28	2009 02 16	2009 01 01	988139	BLK aluminium	06
987925	Tempolino	03	CFE: 3.7.6, 27.5.10, 29.1.13		
Dr. Schnell Chemie GmbH, Taunusstraße 19 80807			BLK ALUMINIUM INDUSTRY S.A., 11th KLM. National Road Athens-		
München (DE)			Lamia GR-144 52 METAMORFOSI (GR)		
2008 10 23	2009 02 16	2009 01 01	2008 10 20	2009 03 02	2009 01 08

988165	CFE: 14.5.21, 26.4.16	06	AMORIM REVESTIMENTOS, S.A., Rua do Ribeirinho, N°202
BONAITI SERRATURE S.P.A., VIA F.LLI BONACINA, 20 I-23801			P-4536-907 S. PAIO DE OLEIROS (PT)
CALOLZIOCORTE (LECCO) (IT)			2008 10 16
2008 10 02	2009 03 02	2009 01 08	2009 03 02
988174	SARIX	09	988309 TRANSITEX
Pelco, Inc., 3500 Pelco Way Clovis, CA 93612 (US)			CFE: 26.3.6, 29.1.12
2008 12 03	2009 03 02	2009 01 08	39
988216	BRUSH ACTIV	07, 09, 21	TRANSITIBER-LOGÍSTICA E TRANSPORTE INTERNACIONAL,
CALOR (Société par Actions Simplifiée), Place Ambroise Courtois			S.A., Edificio Liscont-Terminal de Contentores de Alcântara Sul,
F-69008 LYON (FR)			Ancântara Lisboa (PT)
2008 11 27	2009 03 02	2009 01 08	2008 10 29
988220	Norafin Crystalen	24	2009 03 02
Norafin Industries (Germany) GmbH, Gewerbegebiet Nord 3			2009 01 08
09456 Mildenau (DE)			988356 IR ILASIO RENZONI
2008 11 14	2009 03 02	2009 01 08	CFE: 27.5.10
988235	IDROFOGLIA	07, 11	25
CFE: 25.1.9, 27.5.2			RENZONI ILASIO SOCIETA' A RESPONSABILITA' LIMITATA,
IDROFOGLIA S.R.L., Via Provinciale, 14 I-61026 LUNANO PU (IT)			Via Camilla Ravera, 109, Frazione Castellano I-63019 SANT'ELPIDIO
2008 10 21	2009 03 02	2009 01 08	A MARE (AP) (IT)
988239	Fidek	09	2008 10 21
CFE: 27.5.17			2009 03 02
First Audio Manufacturing (Guangzhou) Co.,Ltd., Tanbu Feida			2009 01 08
Industrial Park, Huadu District, Guangzhou 510800 Guangdong (CN)			988415 ZONARO
2008 08 18	2009 03 02	2009 01 08	05
988248	EDBUSY	36	Zentiva, a.s., U Kabelovny 130 CZ-102 37 Praha 10-Dolní
CFE: 26.5.4, 29.1.12			Měcholupy (CZ)
Martin Žouželka, Hybešova 70 CZ-664 17 Tetčice (CZ)			2008 09 10
2008 05 12	2009 03 02	2009 01 08	2009 03 02
988249	NF NANFANG	12	2009 01 08
CFE: 26.3.7, 26.3.18, 27.5.10, 27.5.22, 28.3.0			988424 WELLINA
SARL Jiangsu Nanfant Roulement, Rue Xinghuobei, zone de			11, 37, 42
développement technique de pointe Wujin, Changzhou Province			IHS Infrarot-Heizsysteme GmbH, Am Ökopark 5 A-8230 Hartberg (AT)
de Jiangsu (CN)			2008 08 29
2008 07 23	2009 03 02	2009 01 08	2009 03 02
988258	SPIELBERK OFFICE CENTRE	35, 36, 37, 42	2009 01 08
CFE: 26.4.4, 26.4.9, 27.5.10, 29.1.15			988448 DIOR SVELTE REVERSAL
CTP Invest, spol. s.r.o., Central Trade Park D1 1571 CZ-396 01			03
Humpolec (CZ)			PARFUMS CHRISTIAN DIOR, 33 avenue Hoche F-75008 PARIS (FR)
2008 04 03	2009 03 02	2009 01 08	2008 11 17
988272	Agho	25	2009 03 02
CFE: 9.1.1, 9.5.1			2009 01 08
ZEFIR SA, Strada Acquasalata 5/D 47899 SERRAVALLE (SM) (SM)			988449 REVERSAL
2008 09 01	2009 03 02	2009 01 08	01
988288	DESIGNER/S BOYS	18, 25	PARFUMS CHRISTIAN DIOR, 33 avenue Hoche F-75008 PARIS (FR)
CFE: 26.4.7, 26.4.18, 26.11.7, 29.1.13			2008 11 17
MIP METRO Group Intellectual Property GmbH & Co. KG,			2009 03 02
Metro-Straße 1 40235 Düsseldorf (DE)			2009 01 08
2008 09 19	2009 03 02	2009 01 08	988462 DIOR HYDRA LIFE
988289	DESIGNER/S GIRLS	18, 25	03
CFE: 26.4.7, 26.4.18, 26.11.7, 27.5.24, 29.1.12			PARFUMS CHRISTIAN DIOR, 33 avenue Hoche F-75008 PARIS (FR)
MIP METRO Group Intellectual Property GmbH & Co. KG,			2008 11 25
Metro-Straße 1 40235 Düsseldorf (DE)			2009 03 02
2008 09 19	2009 03 02	2009 01 08	2009 01 08
988293	ESCADRA	05	988529 MIN IKI
KRKA, tovarna zdravil, d.d., Novo mesto, Šmarješka cesta 6 SI-8501			30
Novo mesto (SI)			KONYA ŞEKER ŞANAYI VE TİCARET ANONİM ŞİRKETİ, Eski Beyşehir
2008 09 17	2009 03 02	2009 02 19	Yolu Üzeri No: 19, Meram KONYA (TR)
988299	EUROPEAN COOPERATIVE BANK SA	36	2008 07 21
CFE: 27.5.10, 27.5.22, 29.1.12			2009 03 02
EUROPÄISCHE GENOSSENSCHAFTSBANK S.A., Rue Thomas Edison			2009 01 15
4 L-1445 Strassen (LU)			988538 olci
2008 09 29	2009 03 02	2009 04 02	30
988301	Easy2LOC	19	Kolesnikov Borys Viktorovych, 31 Vitchiznyana Str., flat 2 Donetsk
CFE: 27.7.1, 29.1.12			83050 (UA)
			2008 06 17
			2009 03 02
			2009 01 15
			988540 ONE ROAD SO MANY WAYS
			09, 12, 18, 21, 25, 28
			DECATHLON, 4 boulevard de Mons F-59650 VILLENEUVE D'ASCQ
			(FR)
			2008 08 08
			2009 03 02
			2009 01 15
			988544 Relimesh
			CFE: 26.3.4, 26.3.6
			05, 10
			HERNIAMESH S.R.L., VIA F.LLI MELIGA 1/C I-10034 CHIAVASSO (TO) (IT)
			2008 07 22
			2009 03 02
			2009 01 15
			988556 CODEIS
			36
			CODEIS SECURITIES SA société anonyme, 16, Boulevard Royal
			L-2449 Luxembourg (LU)
			2008 09 15
			2009 03 02
			2009 01 15
			988561 CFE: 3.1.24, 26.4.4, 29.1.12
			09, 35, 36
			JSC „Bank of Georgia“, 3, Pushkin Street 0105 Tbilisi (GE)
			2008 09 16
			2009 03 02
			2009 01 15
			988563 MultiPrep
			01
			Atotech Deutschland GmbH, Erasmusstrasse 20 10553
			Berlin (DE)
			2008 09 04
			2009 03 02
			2009 01 15
			988584 VAsuperior
			06, 37
			voestalpine Tubulars GmbH & Co KG, Alpinestraße 17 A-8652
			Kindberg-Aumühl (AT)
			2008 09 24
			2009 03 02
			2009 03 26

988601	JINAODA			
CFE: 27.1.1, 28.3.0		06, 20		
Zhejiang Jinaoda Trade Co., Ltd., Block C, Binhai Industrial Park, Taizhou Economy Development Zone Zhejiang (CN)				
2008 12 01	2009 03 02		2009 01 15	
988627	Esbelt functional lingerie			
CFE: 1.1.1, 26.1.18, 29.1.1		03, 10, 25		
OLIVPUB-SERVIÇOS DE MARKETING E PUBLICIDADE LDA, Avenida Sao Miguel, 296-Atelier 7 P-2775-750 Carcavelos (PT)				
2008 11 21	2009 03 02		2009 01 15	
988637	Norafin Komanda		24, 25	
Norafin Industries (Germany) GmbH, Gewerbegebiet Nord 3 09456 Mildenau (DE)				
2008 11 14	2009 03 02		2009 01 15	
988651	BARCO		11	
BARCO NV, President Kennedypark 35 B-8500 KORTRIJK (BE)				
2008 10 23	2009 03 02		2009 01 15	
988690	CFE: 28.5.0		30	
Obshhestvo s ogranichennoi otvetstvennostyu „Zenit“, Bastionnaya ulica, 29 „zh“ RU-392000 Gorod Tambov (RU)				
2008 09 10	2009 03 02		2009 01 15	
988740	BELLA		08	
SOCIETE BIC, 14 rue Jeanne d'Asnieres F-92110 CLICHY (FR)				
2008 12 08	2009 03 02		2009 01 15	
988745	BARCO		11	
CFE: 26.13.25, 27.5.8				
BARCO NV, President Kennedypark 35 B-8500 KORTRIJK (BE)				
2008 10 23	2009 03 02		2009 01 15	
988747	AGES		41	
von Hohn II, Edward L., 5913 Aylford Court Austin, TX 78739 (US)				
2008 12 11	2009 03 02		2009 01 15	
988754	LG			
CFE: 24.11.25, 26.1.18, 26.1.24		07, 09, 11		
LG Corp., 20, Yoido-dong, Yongdungpo-gu Seoul (KR)				
2008 02 14	2009 03 02		2009 01 15	
988763	PROVISION EYEWEAR			
CFE: 27.5.10, 29.1.12		05, 09, 35, 44		
LIUTOVYCH Kostiantyn, 4, Verbova Str., Vyshenki Village Boryspil district Kyiv region 08341 (UA)				
2008 06 27	2009 03 02		2009 04 02	
988807	PERIOPRIL		05	
BIOFARMA, 22 rue Garnier F-92200 NEUILLY-SUR-SEINE (FR)				
2008 11 20	2009 03 02		2009 01 15	
988820	Master Crumbs		30	
BRATA Produktions und Vertriebs KG, Erprather Mühlen 41466 Neuss (DE)				
2008 11 25	2009 03 02		2009 01 15	
988832	Supremya		03	
C.F.E.B. SISLEY, 16, avenue George V F-75008 PARIS (FR)				
2008 11 13	2009 03 02		2009 01 15	
988843	PlantLiving			
CFE: 5.5.20, 26.11.7, 27.5.3, 27.5.8, 27.5.10, 29.1.13		09, 17, 18, 19, 20, 21, 22, 28		
HELLWEG Die Profi-Baumärkte GmbH & Co. KG, Borussiastrasse 112 44149 Dortmund (DE)				
2008 06 16	2009 03 16		2009 01 22	
988850	DECHANGYU		07	
CFE: 26.13.25				
Fo Shan Shi Nan Hai Qu De Chang Yu Ji Xie Zhi Zao Corporation, Industrial park of the South side on the toll station of luohu luocun town nanhai foshan Guandong (CN)				
2008 08 26	2009 03 16		2009 01 22	
988864	SCIP		35, 41	
Society of Competitive Intelligence Professionals, 1700 Diagonal Road Suite 600 Alexandria, VA 22314 (US)				
2008 09 09	2009 03 16		2009 01 22	
988866	Syd Cross			
CFE: 5.3.14, 27.5.13		20		
NOVOLES lesna industrija Straža, d.d., Na žago 6 SI-8351 Straža (SI)				
2008 12 02	2009 03 16		2009 01 22	
988880	IDM ENERGIE SYSTEME			
CFE: 26.4.24, 27.5.10, 27.5.19, 27.5.24, 29.1.13		07, 11, 37		
IDM Energiesysteme GmbH, Seblas 16-18 A-9971 Matrei in Osttirol (AT)				
2008 06 12	2009 03 16		2009 01 22	
988888	DR. LOVE		03, 05	
FUTURING P.G.P. SA, 74a, Route de Luxembourg L-6630 Wasserbillig (LU)				
2008 08 25	2009 03 16		2009 01 22	
988932	so natural Dr. Lionis Cosmetics			
CFE: 2.9.1, 3.11.2, 17.2.1, 24.9.1, 29.1.13		03		
LIONIS SAVVAS & SIA ETERRITHMI ETAIRIA, 1 Themistokleous Str. GR-160 77 Athens (GR)				
2008 10 08	2009 03 16		2009 01 22	
988952	SurfMax		09	
Carl Zeiss AG, Carl-Zeiss-Strasse 22 73447 Oberkochen (DE)				
2008 11 24	2009 03 16		2009 01 22	
988966	BEYOND SINGING		09, 16, 41	
Seeschau, Therapie- und Bildungszentrum Regula Curti, Seestrasse 106 CH-8703 Erlenbach (CH)				
2008 09 12	2009 03 16		2009 01 22	
988968	VITANAS		16, 35, 36, 37, 39, 41,, 44, 45	
Vitanas GmbH & Co. KGaA, Aroser Allee 68 13407 Berlin (DE)				
2007 11 21	2009 03 16		2009 01 22	
989034	PORTHALL			
CFE: 27.1.12, 27.5.1, 27.5.17, 29.1.12		25, 35		
MARKO ALIZE TEKSTIL GIDA INSAAT SANAYI VE TICARET LIMITED SIRKETI, Cumhuriyet Mah. Cebeci Cad. No: 204 Küçükköy Gaziosmanpasa ISTANBUL (TR)				
2008 06 25	2009 03 16		2009 01 22	
989048	Diabeta		30	
CFE: 27.5.3, 27.5.11				
WISSA, spol. s r.o., U Rakovky 1207 CZ-148 00 Praha 4-Kunratice (CZ)				
2008 07 29	2009 03 16		2009 01 22	
989057	CHAMPIONS DRINK RESPONSIBLY		33, 35, 41	
Bacardi & Company Limited, Aeulestrasse 5 FL-9490 Vaduz (LI)				
2008 09 19	2009 03 16		2009 01 22	
989068	ProdFLOW		42	
Siemens Aktiengesellschaft, Wittelsbacherplatz 2 80333 München (DE)				
2008 12 08	2009 03 16		2009 01 22	
989087	Saint Mireu			
CFE: 5.5.20, 26.4.15, 26.4.24		03, 08, 21, 22, 25, 26		
S Power export-import, s.r.o., Pecnianska 31 SK-851 01 Bratislava (SK)				
2008 01 10	2009 03 16		2009 01 22	
989089	FLUG		07	
CFE: 27.5.11, 27.5.25, 29.1.4				
UÇAKLAR METAL MAKINA SANAYI VE TICARET LIMITED ŞIRKETI, Eski Edirne Asfaltı Baltaş, Kilimci Sanayi Sitesi No: 1/208, Bayrampaşa ISTANBUL (TR)				
2008 07 11	2009 03 16		2009 01 22	
989137	LRT LASSA RACING TYRES			
CFE: 26.4.16, 26.4.22, 26.4.24, 26.11.13, 27.5.3, 27.5.10, 27.5.25, 29.1.14			12, 35	

BRISA BRIDGESTONE SABANCI LASTIK SANAYI VE TICARET ANONIM SİRKETİ, Sabanci Center, Kule 2, Kat: 7-8-9, 4. Levent ISTANBUL (TR)			
2008 07 02	2009 03 16	2009 01 22	
989162 JEAN SHOW			
CFE: 1.1.1, 9.3.3, 18.4.1		35, 41	
TÜRKEL FUARCILIK ANONIM ŞİRKETİ, Yeşilce Mahallesi, Eski Büyükdere Caddesi No: 73/6, 4. Levent ISTANBUL (TR)			
2008 06 23	2009 03 16	2009 01 22	
989180 LB VODKA Latvijas Balzams			
CFE: 24.3.7, 24.5.5, 25.1.15, 29.1.13		33	
LATVIJAS BALZAMS A/S, A. Čaka iela 160 LV-1012 Riga (LV)			
2008 10 01	2009 03 16	2009 01 22	
989224 oriflame			
CFE: 27.5.11		03, 05, 14, 25, 35	
ORIFLAME COSMETICS S.A., 20, rue Philippe II L-2340 Luxembourg (LU)			
2008 09 16	2009 03 16	2009 01 29	
989228 Armacol		01, 05	
Flügel GmbH, Westerhöfer Straße 45 37520 Osterode (DE)			
2008 10 14	2009 03 16	2009 01 29	
989250 YIMEI			
CFE: 27.5.17		09	
LINHAI DILI-GLASSES CO., LTD, Houdi, Duqiao Town, Linhai City 317000 Zhejiang (CN)			
2008 12 01	2009 03 16	2009 01 29	
989274 WEIYESI			
CFE: 5.5.20, 7.5.15, 28.3.0		25	
YE ZHEYANG, C-26F, Building 3, Dongfanghuayuan, Changjiang Road, Urumchi 830002 Xinjiang (CN)			
2008 11 25	2009 03 16	2009 01 29	
989298 ARTHROREVITAL		03, 05, 29, 30, 35	
Herbamedicus, s.r.o., Ostružnická 325/6 CZ-799 00 Olomouc-Město (CZ)			
2008 08 07	2009 03 16	2009 01 29	
989305 CAD POWER			
CFE: 26.3.6, 27.5.8, 29.1.12		37, 42	
NextGeneration Beteiligungs GmbH, Technologiezentrum Eisenstadt Marktstraße 3 A-7000 Eisenstadt (AT)			
2008 07 02	2009 03 16	2009 01 29	
989326 BABY DESIGNER/S			
CFE: 26.4.9, 26.4.18, 26.11.7, 27.5.9, 29.1.15		18, 25, 28	
MIP METRO Group Intellectual Property GmbH & Co. KG, Metro-Strasse 1 40235 Düsseldorf (DE)			
2008 09 19	2009 03 16	2009 01 29	
989383 ferinject			
CFE: 26.1.6, 26.4.18, 26.4.24, 27.5.24		05	
Vifor (International) AG (Vifor (International) Ltd.) (Vifor (International) Inc.), Rechenstrasse 37 CH-9014 St. Gallen (CH)			
2008 12 04	2009 03 16	2009 01 29	
989384 BETHEL			
CFE: 26.4.18, 27.5.8, 29.1.13		01, 16	
Izyumkina Galina Yurevna, 35, ul. Chkalova, kv.24 g. Jukovskiy RU-140108 Moskovskaya obl. (RU)			
2008 11 07	2009 03 16	2009 01 29	
989397 MAGNESIA S.PELLEGRINO			
CFE: 2.3.12, 27.1.12		05	
Actipharm S.A., 42-44 Rue Prévost-Martin Geneve (CH)			
2008 12 04	2009 03 16	2009 01 29	
989399 RUSSOPEDIA			
CFE: 27.5.1, 27.5.3		09, 16, 35, 38, 41, 42	
Autonomous nonprofit organization „TV-Novosti“, Zubovsky boulevard, 4, building 1 RU-119021 Moscow (RU)			
2008 06 24	2009 03 16	2009 01 29	
989400 GRAVEMIA		05	
EFFIK ITALIA spa, Via Lincoln, 7/A I-20092 Cinisello Balsamo MI (IT)			
2008 09 01	2009 03 16	2009 01 29	
989413 DEILMANN-HANIEL SCHACHTBAU			
CFE: 24.17.1, 26.3.23, 29.1.12		37	
Deilmann-Haniel Shaft Sinking GmbH, Haustenbecke 1 44319 Dortmund (DE)			
2008 09 04	2009 03 16	2009 01 29	
989415 TUREKS			
CFE: 1.5.2, 26.4.3, 27.5.10		19	
TUREKS TURUNÇ MADENCILIK İÇ VE DIŞ TICARET ANONİM ŞİRKETİ, Organize Sanayi Bölgesi, 1. Cad. 5.Sk. Sokak AFYONKARAHISAR (TR)			
2008 10 24	2009 03 16	2009 01 29	
989422 McKENZIE			
CFE: 26.4.18, 27.5.10, 29.1.13		07, 08, 16, 35, 38, 41	
ITM ENTREPRISES (Société Anonyme), 24 rue Auguste-Chabrieres F-75015 PARIS (FR)			
2008 09 05	2009 03 16	2009 01 29	
989428 MERTZ		06, 20, 39	
MERTZ CONTENEURS, Zone d'emplois et de services F-14130 PONT L'EVEQUE (FR)			
2008 06 06	2009 03 16	2009 01 29	
989432 Iso Paint		02	
Paint Factory Equipment A/S, Tvarvej 8 DK-6640 Lunderskov (DK)			
2008 12 11	2009 03 16	2009 01 29	
989438 CFE: 27.5.1, 27.5.3, 28.5.0		09, 16, 35, 38, 41, 42	
Autonomous nonprofit organization „TV-Novosti“, Zubovsky boulevard, 4, building 1 RU-119021 Moscow (RU)			
2008 06 24	2009 03 16	2009 01 29	
989451 99 DACHONGJIU			
CFE: 24.1.5, 28.3.0		34	
HONGYUN TOBACCO (GROUP) CO., LTD, Shangzhuang, Beijiao, 650202 Kunming, Yunnan (CN)			
2008 08 31	2009 03 16	2009 01 29	
989452 WIN			
CFE: 27.5.17		34	
HONGYUN TOBACCO (GROUP) CO., LTD, Shangzhuang, Beijiao, 650202 Kunming, Yunnan (CN)			
2008 08 31	2009 03 16	2009 01 29	
989453 CFE: 28.3.0		34	
HONGYUN TOBACCO (GROUP) CO., LTD, Shangzhuang, Beijiao, 650202 Kunming, Yunnan (CN)			
2008 08 31	2009 03 16	2009 01 29	
989465 ALUBEL		06	
ALUBEL S.P.A., Via Torricelli, 8 I-42011 BAGNOLO IN PIANO (REGGIO EMILIA) (IT)			
2008 10 21	2009 03 16	2009 01 29	
989469 EndoLive CEM		09, 10	
Carl Zeiss AG, Carl-Zeiss-Strasse 22 73447 Oberkochen (DE)			
2008 11 24	2009 03 16	2009 01 29	
989473 rnt 23			
CFE: 27.5.1, 29.1.12		25	
DINAMIK TEKSTİL TURİZM İNŞAAT SANAYİ VE TICARET LIMITED ŞİRKETİ, Merkez Mah. Mahmutbey, Yolu No.367/2-3 Bahçelievler ISTANBUL (TR)			
2008 07 31	2009 03 16	2009 01 29	
989501 CFE: 24.11.25, 26.7.25		06, 12	
Maanshan Iron & Steel Co., Ltd., No. 8, Hongqizhong Road, Maanshan City Anhui Province (CN)			
2008 03 11	2009 03 16	2009 01 29	
989502 CFE: 24.11.25, 26.7.25		06, 12	
Maanshan Iron & Steel Co., Ltd., No. 8, Hongqizhong Road, Maanshan City Anhui Province (CN)			
2008 04 12	2009 03 16	2009 01 29	

989508 ISITAC CFE: 24.9.5, 24.9.14, 25.3.1, 27.5.1, 29.1.11 KARADENIZ ISI VE INSAAT SANAYI VE TICARET LIMITED SIRKETI, Fevzi Çakmak Mahallesi Fatih, Caddesi No: 152, Yenibosna ISTANBUL (TR) 2008 06 06 2009 03 16 2009 01 29	06, 11	NEW FOODS INDUSTRY S.p.A., Localita Crocioni, 43/A I-37012 BUSSOLENGO (VR) (IT) 2008 06 06 2009 03 16 2009 01 29	
989518 MILLENIUM PIED PROTECT MILLE SAS, 69 rue Valerian, P.A de la Grange Blanche F-84350 COURTHEZON (FR) 2008 09 12 2009 03 16 2009 01 29	09, 25	989773 LMEsmart The London Metal Exchange Limited, 56 Leadenhall Street London EC3A 2DX (GB) 2008 10 17 2009 03 16 2009 03 12	09, 16, 35, 36
989543 MONT ROYAL CFE: 6.1.2, 24.1.7, 29.1.12 "VINPROM YAMBOL" EAD, kv. „Industrialna zona” BG-8600 YAMBOL (BG) 2008 11 11 2009 03 16 2009 01 29	32, 33, 35	989794 CAPILYS CFE: 5.1.16, 27.5.8 PARFUMS GANDOUR MAROC, KM. 18, Route d’Azemmour Dar Bouazza CASABLANCA (MA) 2008 11 05 2009 03 30 2009 02 05	02, 03, 04, 05, 08, 14, 16, 18, 20, 21, 25, 28, 29, 30, 44
989553 ARCATON CFE: 27.5.10, 27.5.24 Imeurex SA, Via Calprino 7 CH-6900 Paradiso (CH) 2008 11 26 2009 03 16 2009 01 29	35, 41	989809 RIBAO TECHNOLOGY CFE: 26.1.5, 27.5.10 SUZHOU RIBAO TECHNOLOGY CO., LTD, Yuanqi Rd., Yuanhe Technology Park, Xiang Cheng Suzhou 215134 Jiangsu (CN) 2008 12 29 2009 03 30 2009 02 05	09
989560 HoloMax Carl Zeiss AG, Carl-Zeiss-Strasse 22 73447 Oberkochen (DE) 2008 11 24 2009 03 16 2009 01 29	09	989828 GEFEST CFE: 27.5.1 Belorussko-rossijskoe sovmetnoe predpriyatie „BRESTGAZOAPPARAT” otkrytoe aktsionernoe obshchestvo, ul. Ordzhonikidze 22 224016 Brest-16 (BY) 2008 08 29 2009 03 30 2009 02 05	02, 06, 07, 08, 09, 10, 11, 19, 20, 21, 35, 36, 37, 39, 40, 41, 42, 43, 44, 45
989561 S SIERRA CFE: 27.5.1 Sierra S.p.A., Via Ca Magre 45 I-37063 Isola Della Scala (VR) (IT) 2008 10 21 2009 03 16 2009 01 29	11, 42	989829 CFE: 1.15.5, 26.3.23, 26.11.3 Belorussko-rossijskoe sovmetnoe predpriyatie „BRESTGAZOAPPARAT” otkrytoe aktsionernoe obshchestvo, ul. Ordzhonikidze 22 224016 Brest-16 (BY) 2008 08 29 2009 03 30 2009 02 05	02, 06, 07, 08, 09, 10, 11, 19, 20, 21, 35, 36, 37, 39, 40, 41, 42, 43, 44, 45
989579 BONTENS EGIS GYÓGYSZERGYÁR Nyilvánosan Működő Részvénytársaság, Keresztúri út 30-38 H-1106 Budapest (HU) 2008 11 20 2009 03 16 2009 01 29	05	989837 MasterCard Worldwide CFE: 26.1.6 MasterCard International Incorporated, Delaware corporation, 2000 Purchase Street Purchase, New York 10577-2509 (US) 2008 02 04 2009 03 30 2009 02 05	09, 35, 36, 38, 42
989584 Savannah Peek & Cloppenburg KG, Berliner Allee 2 40212 Düsseldorf (DE) 2008 11 21 2009 03 16 2009 01 29	25	989926 LICHENG CFE: 26.1.24, 26.3.6 ShenZhen Quanlicheng Machine Manufacture CO., LTD, B building Longshen Road, Longdong Community, Longgang Street Longgang district, Shenzhen City 518000 Guangdong Province (CN) 2008 06 27 2009 03 30 2009 02 05	07
989601 BURMESTER JOCKEY CLUB SOGEVINUS FINE WINES, S.A., Av. Diogo Leite, 344 P-4400-111 Vila Nova de Gaia (PT) 2008 10 01 2009 03 16 2009 01 29	33	989953 VITEAU TSI GmbH & Co. KG, Südring 26 27404 Zeven (DE) 2008 08 18 2009 03 30 2009 02 05	05, 32
989648 BUMORE DOGA ELEKTRIK OTOMOTIV MAKINA KALIP TURIZM İNŞAAT SANAYI VE TICARET LIMITED ŞİRKETİ, Nilüfer Organize Sanayi Bölgesi, Seftali Caddesi, No:117 Sokak, No:7 BURSA (TR) 2008 07 31 2009 03 16 2009 01 29	12, 25, 35	989955 froli Froli Kunststoffwerk GmbH & Co.KG, Liemker Straße 27 33758 Schloß Holte-Stukenbrock (DE) 2008 09 08 2009 03 30 2009 02 05	10, 17, 20
989654 Mister MagQ Tovaristvo z obmezenoyu vidpovidalnistyu „Lilit-Kosmetik”, 39 A, Grechanogo steet Chernivci 58021 (UA) 2008 09 05 2009 03 16 2009 01 29	03, 06, 16, 21	989964 EUR’OP TECHNITRANS, 9 rue Francine Fromont F-69120 VAULX EN VELIN (FR) 2008 10 16 2009 03 30 2009 02 05	07, 16, 20
989679 hayneedle CFE: 26.11.3, 26.11.9, 29.1.15 NetShops, Inc., Suite 200, 12720 I Street Omaha, NE 68137 (US) 2008 12 10 2009 03 16 2009 01 29	35	989994 Laxobion PROTON SYSTEM d.o.o., 27 marta 39/II 11000 Beograd (RS) 2008 11 24 2009 03 30 2009 02 05	05
989682 FOAMGUARD Ecolab GmbH & Co. OHG, Reisholzer Werftstrasse 38-42 40589 Düsseldorf (DE) 2008 11 07 2009 03 16 2009 01 29	01, 03, 05	990015 WHITE CUBE Jay Jopling, 25-26 Mason’s Yard, St James London SW1Y (GB) 2008 12 12 2009 03 30 2009 02 05	16, 35, 41
989710 ARCORAL BIOFARMA, 22 rue Garnier F-92200 NEUILLY-SUR-SEINE (FR) 2008 12 11 2009 03 16 2009 01 29	05		
989732 PROGETTO D’AUTORE RICHEMONT ITALIA S.P.A., Via Ludovico di Breme, 44 I-20156 MILANO (IT) 2008 10 31 2009 03 16 2009 01 29	16		
989760 orbisflora CFE: 26.11.12	29, 30, 31, 43		

990056	CFE: 5.5.20, 28.3.0	16	990294	PLASMA	33
ZHEJIANG FENGHUA SHANGBIAOCAILIAOSHIYE CO., LTD., (The Second Industrial Park) 279 numbers of CHAOYANG ROADJINXIANG TOWN, CANG NAN COUNTY ZHEJIANG PROVINCE (CN)			La société a responsabilité limitée „FANTASTIC BRAND”, La rue Borisovskaya La maison 11 RU-105058 Moscou (RU)		
2008 11 04	2009 03 30	2009 02 05	2008 09 04	2009 03 30	2009 02 05
990076	SOMATOM Definition	10	990297	TenExpres	39
Siemens Aktiengesellschaft, Wittelsbacherplatz 2 80333 München (DE)			CFE: 29.1.12		
2008 12 05	2009 03 30	2009 02 05	TEN Expres Slovakia, spol.s r.o., Zvolenská cesta 175 SK-974 01 Banská Bystrica (SK)		
990092	GreenPlast		2008 10 30	2009 03 30	2009 02 05
CFE: 2.9.14, 5.3.13, 26.1.4, 26.1.16, 27.5.1		16, 17, 21	990302	SINFONIA TECHNOLOGY	07, 09, 11, 12, 16, 37, 42
Swiss Prime Pack AG, Oberrieterstraße 53/55 CH-9450 Altstätten (CH)			SHINKO ELECTRIC CO., LTD., Shiba NBF Tower, 1-1-30, Shiba-daimon, Minato-ku Tokyo 105-8564 (JP)		
2008 12 03	2009 03 30	2009 02 05	2008 05 27	2009 03 30	2009 02 05
990097	DANCING	31	990332	FIMES SLÉVÁRNA	
J. van Zoest Beheer B.V., Reijerskoop 148 NL-2771 BT BOSKOOP (NL)			CFE: 19.1.25, 26.1.21, 26.4.16, 26.4.24, 26.7.25, 27.5.10		06, 40, 42
2008 11 28	2009 03 30	2009 02 05	FIMES, a.s., Sokolovská 573 CZ-686 01 Uherské Hradiště (CZ)		
990112	PERINOVA	05	2008 06 12	2009 03 30	2009 02 05
KRKA, tovarna zdravil, d.d., Novo mesto, Šmarješka cesta 6 SI-8501 Novo mesto (SI)			990333	ALBIXON	06, 11, 19
2008 12 18	2009 03 30	2009 02 05	ALBION Group, s.r.o., Zbraslavská 55 CZ-159 00 Praha 5 (CZ)		
990113	PERINEVA	05	2008 04 29	2009 03 30	2009 02 05
KRKA, tovarna zdravil, d.d., Novo mesto, Šmarješka cesta 6 SI-8501 Novo mesto (SI)			990338	LOGWIN	09, 35, 38, 39, 42
2008 12 18	2009 03 30	2009 02 05	Logwin AG, Z.I. Potaschberg, 5. An den Längten L-6776 Grevenmacher (LU)		
990122	PROMODEL	25	2008 07 09	2009 03 30	2009 02 05
adidas AG, Adi-Dassler-Strasse 1-2 91074 Herzogenaurach (DE)			990360	f&j	
2008 11 26	2009 03 30	2009 02 05	CFE: 5.7.22, 9.9.1, 24.17.25, 27.5.1		03, 25
990158	ALFA ROMEO ASSISTANCE PLUS	12, 37, 39	SELA EUROPE DISTRIBUTORS LIMITED, 7 Leonard Street, Room 5 London (GB)		
FIAT AUTO S.p.A., Corso Giovanni Agnelli, 200 I-10135 TORINO (IT)			2008 09 15	2009 03 30	2009 02 05
2008 11 18	2009 03 30	2009 02 05	990366	FANERO	
990182	CITY JEANS	25	CFE: 3.7.16, 29.1.1		24, 25
CITROFA-INDÚSTRIA DE CONFECÇÕES, LDA., Rua D. Pedro V, 471 P-4785-306 TROFA (PT)			ANATON KFT, Gyár u. 2sz. H-2040 BUDAÖRS (HU)		
2008 09 25	2009 03 30	2009 02 05	2008 09 30	2009 03 30	2009 02 05
990186	R M		990394	DAXAS	05
CFE: 18.4.2, 18.4.3		18, 25	Nycomed GmbH, Byk-Gulden-Str. 2 78467 Konstanz (DE)		
NICO S.p.A., Via San Zeno, 67 I-36022 CASSOLA (Vicenza) (IT)			2008 11 24	2009 03 30	2009 02 05
2008 09 01	2009 03 30	2009 02 05	990402	GreenCup	
990189	BLACK TEARS		CFE: 2.9.14, 5.3.13, 26.1.4, 26.1.16, 27.5.1		16, 17, 21
CFE: 2.1.23, 2.3.23, 26.13.1, 26.13.25, 27.5.1		18, 24, 25	Swiss Prime Pack AG, Oberrieterstraße 53/55 CH-9450 Altstätten (CH)		
BOUJIDA KHALID, 379 rue Mustapha El Maani N° 6 CASABLANCA (MA)			2008 12 03	2009 03 30	2009 02 12
2008 09 15	2009 03 30	2009 02 05	990433	QUALIFORM odbor certifikace 3011	
990199	nolax		CFE: 26.1.24, 27.5.24		35, 41, 42
CFE: 1.13.1, 29.1.13		01, 42	QUALIFORM a.s., Rašínova 2 CZ-602 00 Brno (CZ)		
Collano Services AG, Eichenstrasse 12 CH-6203 Sempach Station (CH)			2008 10 01	2009 03 30	2009 02 12
2008 10 30	2009 03 30	2009 02 05	990446	vis vitalis	
990242	LEONARDO 120		CFE: 5.3.14, 26.1.15, 26.1.18, 27.5.1, 29.1.13		03, 05, 29, 30, 32, 35
CFE: 26.11.8, 27.5.1, 27.7.1		12	Ökopharm Nährstoff Produktions GmbH, Moosham 29 A-5585 Unternberg (AT)		
AZIMUT-BENETTI S.P.A., Via Michele Coppino, 104 VIAREGGIO (LU) (IT)			2008 06 09	2009 03 30	2009 02 12
2008 11 07	2009 03 30	2009 02 05	990454	puzzleMANIA	
990274	ROGER & GALLET DELICATELY PERFUMING LIFE	03	CFE: 27.5.5, 27.5.24		09, 16, 28
ROGER & GALLET, 20/26 Boulevard du Parc F-92200 NEUILLY SUR SEINE (FR)			Dino Toys s.r.o., K Pískovně 108 CZ-295 01 Mnichovo Hradiště (CZ)		
2008 12 04	2009 03 30	2009 02 05	2008 07 23	2009 03 30	2009 02 12
990280	DINASTEL	21	990462	CFE: 28.5.0	29, 30
Obchtchestvo s ogranitchennoi otvetstvennostyou „Konvent-M”, 24/35, rue Krjijanovskogo RU-117218 Moscou (RU)			OOO „ESNA TM”, RU-121309 Bolshaya Filevskaya, 21-2 (RU)		
2008 07 03	2009 03 30	2009 02 05	2008 07 29	2009 03 30	2009 02 12
			990463	CFE: 2.3.11, 5.9.24, 11.3.18, 28.5.0, 29.1.15	29, 30, 35
			OOO „ESNA TM”, RU-121309 Bolshaya Filevskaya, 21-2 (RU)		
			2008 07 29	2009 03 30	2009 02 12
			990473	foot & fruit	
			CFE: 5.7.22, 9.9.1, 24.17.25, 27.5.2		03, 25

SELA EUROPE DISTRIBUTORS LIMITED, 7 Leonard Street, Room 5 London (GB) 2008 09 15	2009 03 30	2009 02 12	990492 Medistar MEWA Textil-Service AG & Co Management oHG, John-F.-Kennedy-Strasse 4 65189 Wiesbaden (DE) 2008 11 05	09, 25, 37, 39, 45	2009 02 12
990531 LOXENTIA KRKA, tovarna zdravil, d.d., Novo mesto, Šmarješka cesta 6 SI-8501 Novo mesto (SI) 2008 12 18	2009 03 30	2009 02 12	990554 NCHZ CFE: 26.1.22, 27.5.1 Novácke chemické závody, a.s., SK-972 71 Nováky (SK) 2008 08 21	05	2009 02 12
990565 Steffel Steffel s.r.o., Prešovská 30 SK-821 08 Bratislava (SK) 2008 11 18	2009 03 30	2009 02 12	990570 COLUMBIA CFE: 18.3.23, 26.1.16, 26.1.18, 27.5.24, 29.1.12 DF World of Spices GmbH, Industriestraße 25 49201 Disson (DE) 2008 09 01	18, 25, 35	2009 02 12
990571 COLUMBIA CFE: 18.3.23, 26.1.18, 27.5.24 DF World of Spices GmbH, Industriestraße 25 49201 Disson (DE) 2008 09 01	2009 03 30	2009 02 12	990612 Golden AXE CFE: 3.4.2, 3.4.4, 3.4.18, 3.7.3, 11.3.3, 25.1.15, 29.1.1 POINT MARKETING Kereskedelmi, Piackutató és Fuvarozó Korlátolt Felelősségű Társaság, Napközi köz 1. H-2084 Pilisszentiván (HU) 2008 08 29	01, 03, 04, 07, 17, 37, 42	2009 02 12
990613 BlueFish CFE: 3.9.1, 29.1.12 POINT MARKETING Kereskedelmi, Piackutató és Fuvarozó Korlátolt Felelősségű Társaság, Napközi köz 1. H-2084 Pilisszentiván (HU) 2008 08 29	2009 03 30	2009 02 12	990614 Bergkamm CFE: 6.1.2, 29.1.12 POINT MARKETING Kereskedelmi, Piackutató és Fuvarozó Korlátolt Felelősségű Társaság, Napközi köz 1. H-2084 Pilisszentiván (HU) 2008 08 29	29	2009 02 12
990615 Froovy CFE: 28.5.0 Preduzeće za proizvodnju i trgovinu „FRUVITA” d.o.o., Bulevar Mihajla Pupina 115d 11070 Beograd (RS) 2008 10 06	2009 03 30	2009 02 12	990621 NUTRISEED COMPO GmbH & Co. KG, Gildenstraße 38 48157 Münster (DE) 2008 08 30	29, 30, 32	2009 02 12
990628 SANMAK SÜT PINARI CFE: 27.5.10 KAVUŞANLAR GIDA TARIM YEM MAKINA SANAYI VE TICARET ANONIM ŞİRKETİ, Şevketiye Mahallesi, Demirciler Caddesi No.118 Mustafakemalpaşa-BURSA (TR) 2008 07 10	2009 03 30	2009 02 12	990631 COTE D'OR Obshchestvo s ogranichennoi Otvetstvennostyou „Aleksandrovyy pogreba”, str. 25, 79A, Altufyevskoye Sh. RU-127410 Moscou (RU) 2008 12 03	01	2009 02 12
990638 FLOBION PROTON SYSTEM d.o.o., 27 marta 39/II 11000 Beograd (RS) 2008 10 30	2009 03 30	2009 02 12	990642 MARQUES DE CARANO GRANDES VINOS Y VINEDOS, S.A., Ctra. Valencia, km. 45,700 E-50400 CARINENA (ZARAGOZA) (ES) 2008 10 31	33	2009 02 12
990662 adarad CFE: 26.11.12, 29.1.4 ADARAD DÖKÜM ÜRÜNLERİ SANAYİ VE TICARET ANONİM ŞİRKETİ, Organize Sanayi Bölgesi 3. Cad. Inegöl Bursa (TR) 2008 07 09	2009 03 30	2009 02 12	990669 CFE: 25.1.25, 29.1.12 AST İNŞAAT TURİZM TAAH. TIC. VE SAN. A.Ş., Atatürk Mah. Ataşehir, Residence B Block Kat: 22, Daire: 89 KADIKÖY İSTANBUL (TR) 2008 04 15	06, 11, 35	2009 02 12
990684 OMSAPROST RICHTER GEDEON NYRT., Gyömrői út 19-21 H-1103 Budapest (HU) 2008 12 04	2009 03 30	2009 02 12	990749 SEROTIAPINE CFE: 28.5.0 “SOPHARMA” AD, Oulitsa „Iliensko chaussee” 16 BG-1220 Sofia (BG) 2008 12 17	14, 25, 35, 36, 37, 38, 39, 41, 43, 44, 45	2009 02 12
990782 IKGDAR F. Hoffmann-La Roche AG, Grenzacherstrasse 124 CH-4070 Basel (CH) 2008 12 30	2009 03 30	2009 02 12	990817 CFE: 2.1.15, 28.5.0, 29.1.13 ZAO „Torgoviy znak „Russkij hit”, Kryelatskay street, 5 RU-121552 Moscow (RU) 2008 07 29	05	2009 02 12
990826 KINGSHOPPING TURHAN ŞAHINKAYA, Mimar Sinan Mahallesi, Rençber Sokak No: 17 Yıldırım Bursa (TR) 2008 10 24	2009 03 30	2009 02 12	990828 ATR cartechnic CFE: 24.15.13, 26.11.9, 27.5.9, 29.1.12 Auto-Teile-Ring GmbH, Otto-Hirsch-Brücken 17 70329 Stuttgart (DE) 2008 04 09	05	2009 02 12
990880 FAMILLE CASTEL CASTEL FRERES, 24 rue Georges Guynemer F-33290 BLANQUEFORT (FR) 2008 12 19	2009 03 30	2009 02 12	990882 CEDH CFE: 26.4.16, 26.4.18, 26.11.2, 29.1.12 Centre d'Enseignement et de Développement de l'Homéopathie- CEDH, 68 boulevard Malesherbes F-75008 PARIS (FR) 2008 12 18	01, 02, 03, 04, 07, 08, 09, 11, 12, 17, 27, 35, 37, 40, 45	2009 02 12
990885 TINABA EGIS GYÓGYSZERGYÁR Nyilvánosan Működő Részvénytársaság, Keresztúri út 30-38 H-1106 Budapest (HU) 2008 12 16	2009 03 30	2009 02 12	990886 ANTROZA EGIS GYÓGYSZERGYÁR Nyilvánosan Működő Részvénytársaság, Keresztúri út. 30-38 H-1106 Budapest (HU) 2008 12 16	05	2009 02 12
990898 Angelomio CFE: 27.5.1 Dr. Elisabeth Sommeregger, Bernhardtstrasse 12 A-9800 Spittal/ Drau (AT) 2008 08 21	2009 03 30	2009 02 12	990906 Emmi Eminent energize your day CFE: 1.15.7, 24.9.2, 27.5.2 Emmi AG, Habsburgerstrasse 12, Postfach CH-6002 Luzern (CH) 2008 12 23	14, 42	2009 02 12

990914	SELA KIDS		
CFE: 27.5.11, 27.5.17		03, 25, 28	
SELA EUROPE DISTRIBUTORS LIMITED, Leonard Street, Room 5			
London (GB)			
2008 09 04	2009 03 30	2009 02 12	
990922	GACIA		
CFE: 27.5.17		09	
ZHEJIANG GACIA ELECTRICAL APPLIANCE CO., LTD., No. 545			
Dongjie, Beibaixiang, Baitawang Industrical Zone, Yueqing			
325603 Zhejiang (CN)			
2008 11 04	2009 03 30	2009 02 12	
990926	GÜRKAN		
CFE: 27.5.10		20	
GÜRKAN BÜRO MOBİLYALARI SANAYİ VE TİCARET LIMITED			
ŞİRKETİ, Organize Sanayi Bölgesi, 16. Cadde No: 10 KAYSERİ (TR)			
2008 09 11	2009 03 30	2009 02 12	
990952	Resis Kinderwelt		
CFE: 3.4.2, 26.1.15, 27.5.10, 29.1.15		03, 04, 05, 06, 07, 08, 09, 11, 12, 14, 16, 18, 20, 21, 22, 24, 25, 26, 28, 29, 30, 32	
TUI AG, Karl-Wiechert-Allee 4 30625 Hannover (DE)			
2008 08 05	2009 03 30	2009 02 12	
990956	OLD COTTON CARGO		25
SELSA TEKSTİL TURİZM SANAYİ VE TİCARET LIMITED SİRKETİ, Fatih			
Cad. Keresteciler Sit. Gül Sever Sk. Sagiroglu Ismerkezi No:20/3			
Merter İSTANBUL (TR)			
2008 09 03	2009 03 30	2009 02 12	
990958	POWER SHOP		35, 39, 42
MVM Trade Villamosenergia KereskedelmiZrt., Vám u. 5-7 H-1011			
Budapest (HU)			
2008 09 01	2009 03 30	2009 02 12	
990966	n4us		
CFE: 26.4.17, 26.4.18, 29.1.12		03, 44	
Nails 4 Us-Comercialização e Distribuição de Produtos de			
Embelezamento de Unhas Artificiais, Lda., Rua de Inglaterra,			
nº 340 P-2765-231 Estoril (PT)			
2008 10 24	2009 03 30	2009 02 12	
990977	Kieroyal		31
Anton Plattner, Haag 4 94501 Aldersbach (DE)			
2008 11 05	2009 03 30	2009 02 12	
990983	TURHAN SAHINKAYA „GOOD FELLOWS ARE WITH US“		35
TURHAN ŞAHİNKAYA, Mimar Sinan Mahallesi, Rençber Sokak No:			
17 Yildirim Bursa (TR)			
2008 10 24	2009 03 30	2009 02 12	
990991	GABRIEL & ASSOCIÉS		33, 35
COGNAC FERRAND, Lieudit „Bonbonnet“ F-16130 ARS (FR)			
2008 12 12	2009 03 30	2009 02 12	
990997	HB REAVIS MANAGEMENT CONSTRUCTION		
MANAGEMENT			
CFE: 26.4.18, 26.4.24, 29.1.4, 29.1.12		35, 36, 37, 42	
HB REAVIS GROUP, a.s., Prievozska 2/A SK-821 09 Bratislava (SK)			
2009 01 07	2009 03 30	2009 02 12	
990998	aupark tower		
CFE: 27.5.1, 29.1.12		35, 36, 37, 42	
HB REAVIS GROUP, a.s., Prievozska 2/A SK-821 09 Bratislava (SK)			
2009 01 07	2009 03 30	2009 02 12	
990999	HB REAVIS GROUP CEE REAL ESTATE DEVELOPER		
CFE: 26.4.18, 26.4.24, 27.5.15, 29.1.12		35, 36, 37, 42	
HB REAVIS GROUP, a.s., Prievozska 2/A SK-821 09 Bratislava (SK)			
2009 01 07	2009 03 30	2009 02 12	
991043	MINI EASY		03, 05, 16
Intigena Vertriebs-und Marketing AG, Grafenaustrasse 11 CH-6300			
Zug (CH)			
2008 12 23	2009 04 14	2009 02 19	
991086	ivi		
CFE: 2.9.4, 26.4.7, 27.5.7, 29.1.13		20, 27	
NEGO MIMARLIK TASARIM ENDÜSTRİ EV TEKSTİLİ ELEKTRİKLI EL			
ALETLERİ SANAYİ VE TİCARET LIMITED ŞİRKETİ, Karaman Mah.			
Kerem Cad., Gençosman 2 Sitesi Sengir, Apt No:14/B Nilüfer			
BURSA (TR)			
2008 06 11	2009 04 14	2009 02 19	
991095	CORPIA		
CFE: 26.3.5		35, 36	
CORPIA, s.r.o., SK-900 42 Dunajská Lužná 933 (SK)			
2008 10 24	2009 04 14	2009 02 19	
991108	Dorn-Tapen		05, 41, 44
Ludwig, Thomas, Kaninchenberg 15 38228 Salzgitter (DE)			
2008 11 03	2009 04 14	2009 02 19	
991117	ZENTIGRA		05
Zentiva, a.s., U Kabelovny 130 CZ-102 36 Praha 10 (CZ)			
2008 10 29	2009 04 14	2009 02 19	
991129	HARAS DE CARDENAS		44
Sandy Beach Resort Properties, Inc., Suite 101, 880 Oak Park Road			
Covina, CA 91724 (US)			
2009 01 05	2009 04 14	2009 02 19	
991136	LOGISTICKÉ CENTRUM TRNAVA ZAVAR		
CFE: 1.5.6, 25.3.1, 29.1.12		35, 36, 37, 42	
HB REAVIS GROUP, a.s., Prievozska 2/A SK-821 09 Bratislava (SK)			
2009 01 07	2009 04 14	2009 02 19	
991137	HB REAVIS GROUP REAL ESTATE DEVELOPER		
CFE: 26.4.18, 27.5.15, 29.1.12		35, 36, 37, 42	
HB REAVIS GROUP, a.s., Prievozska 2/A SK-821 09 Bratislava (SK)			
2009 01 07	2009 04 14	2009 02 19	
991138	PARADENT		
CFE: 5.5.4, 5.5.20, 29.1.3		05	
Galenica, spol. s r.o., Vrbovska 39 SK-921 01 Piešťany (SK)			
2009 01 07	2009 04 14	2009 02 19	
991139	PARADENT		
CFE: 5.5.4, 5.5.20		05	
Galenica, spol. s r.o., Vrbovska 39 SK-921 01 Piešťany (SK)			
2009 01 07	2009 04 14	2009 02 19	
991140	APOLLO BUSINESS CENTER II		
CFE: 27.5.11		35, 36, 37, 42	
HB REAVIS GROUP, a.s., Prievozska 2/A SK-821 09 Bratislava (SK)			
2009 01 07	2009 04 14	2009 02 19	
991150	Lifetech		
CFE: 27.5.1		09	
SOLUTIONS FOR LIFE TECHNOLOGY-TECNOLOGIAS			
INFORMÁTICAS, S.A., Vale de Cantandores, Estrada da Fonte do			
Cortiço CCI, N°6734 P-2950-424 PALMELA (PT)			
2008 12 31	2009 04 14	2009 02 19	
991155	ALG		06, 07
Seco Tools AB, SE-737 82 Fagersta (SE)			
2008 12 15	2009 04 14	2009 02 19	
991187	PACHA		
CFE: 5.7.16, 27.5.2, 29.1.13		35	
NUBE, S.L., Pg. Perimetral, s/n E-07800 IBIZA (ES)			
2008 12 02	2009 04 14	2009 02 19	
991197	BIOLIT		05
Lybar, akciová společnost, Velvěty, 33 CZ-417 62 Rtyne nad Blínou (CZ)			
2008 07 18	2009 04 14	2009 02 19	
991201	TEMMALL		01, 03
FARMA GIDA TEMİZLIK TURİZM NAKLIYE MADENCİLİK İNŞAAT			
SANAYİ VE TİCARET LIMITED ŞİRKETİ, Ataşehir Mahallesi,			
Süleymanpaşa Sokak No: 181/A (Elazig Spor Tesisleri Bitişigi)			
ELAZIG (TR)			
2008 07 24	2009 04 14	2009 02 19	

991203	LEKIUM	01, 02, 09
ITM ENTREPRISES Société Anonyme, 24 rue Auguste-Chabrieres F-75015 PARIS (FR)		
2008 09 03	2009 04 14	2009 02 19
991211	Sequential GIS Sequential Gas Injection System N	07
CFE: 24.15.1, 26.1.18, 27.5.10		
BIGAS INTERNATIONAL AUTOGAS SYSTEMS S.R.L., Via de Gasperi, 31 I-50019 Sesto Fiorentino (Firenze) (IT)		
2008 09 17	2009 04 14	2009 02 19
991382	Nahm	11, 20, 21
Villeroy & Boch AG, Postfach 11 20 66693 Mettlach (DE)		
2008 11 06	2009 04 14	2009 02 19
991385	Symstream	09, 38
Symstream Technology Holdings Pty Ltd, Ground Floor 3 Chester Street OAKLEIGH VIC 3166 (AU)		
2008 11 20	2009 04 14	2009 02 19
991401	HEDONIQ	20, 35
VORNICU Ruslan, str. V. Alecsandri, nr. 158 MD-3701 Strășeni (MD)		
2008 12 09	2009 04 14	2009 02 19
991418	TCO CERTIFIED	09, 11, 16, 42, 45
CFE: 2.9.1, 27.5.1		
TCO Utveckling AB, SE-114 94 Stockholm (SE)		
2008 11 28	2009 04 14	2009 02 19
991423	CFE: 2.1.1, 24.1.18, 29.1.13	09, 16, 35, 36, 37, 38, 42, 45
ROLAND Rechtsschutz-Versicherungs AG, Deutz-Kalker Str. 46 50679 Köln (DE)		
2008 12 11	2009 04 14	2009 02 19
991450	Black Pearl	11
LANDMANN-PEIGA GmbH & Co. KG, Am Binnenfeld 3-5 27711 Osterholz-Scharmbeck (DE)		
2008 12 22	2009 04 14	2009 02 19
991501	BOTOMASK	03
EXAMONE ENTERPRISES LTD, Arch. Makariou III, 155 PROTEAS HOUSE, 5th. floor P.C. CY-3021 Limassol (CY)		
2008 11 21	2009 04 14	2009 02 19
991502	KOATTRO	01, 17
LyondellBasell Industries Holdings B.V., Weena 737 NL-3013 AM ROTTERDAM (NL)		
2008 11 26	2009 04 14	2009 04 09
991512	NBND Technology	07, 16, 40
Parisloire-APV Germany GmbH, Am Kanal 6 49565 Bramsche (DE)		
2008 09 15	2009 04 14	2009 02 19
991527	Spirulina European from Nigrita Greece	05, 31
CFE: 26.4.9, 26.4.18, 26.11.12, 27.5.10, 27.5.24, 28.7.0, 29.1.13		
MICHAEL G. ZOULOUMIDIS, V. Konstantinou Str. 96, Sidirokastro Serres (GR)		
2008 07 07	2009 04 14	2009 02 19
991689	RTRMAX	03, 06, 07, 08
CFE: 27.5.11, 29.1.12		
AKDEMIR MAKINA PAZARLAMA SANAYI VE DIŞ TICARET LIMITED ŞİRKETİ, Saridemir Mahallesi, Prof. Cemil Bilsel Caddesi Giriş Kat No. 30/32 EMINÖNÜ-İSTANBUL (TR)		
2008 09 25	2009 04 14	2009 02 19
991705	one.com Domain Hosting E-mail	35, 42
CFE: 1.15.23, 26.1.5, 29.1.12		
B-one, Building 9, 319 P.O. Box 500401 Dubai (AE)		
2008 08 22	2009 04 14	2009 02 19
991713	TONGLI	07
CFE: 27.5.1		
Tongli Gearbox Co., Ltd, Linyang Industrial Zone, Ruian City Zhejiang Province (CN)		
2008 11 10	2009 04 14	2009 04 09
991722	SALMOSAN	01, 05
INDUSTRIAL TÉCNICA PECUARIA, S.A., Avgda. de Roma, 157-7o E-08011 BARCELONA (ES)		
2008 11 18	2009 04 14	2009 02 19
991724	CALPLEX	01
CALCIT d.o.o., Stahovica 15 SI-1242 Stahovica (SI)		
2008 12 11	2009 04 14	2009 02 19
991733	LEONARDO 100	12
CFE: 26.11.8, 27.5.1, 27.7.1		
AZIMUT-BENETTI S.P.A., Via Michele Coppino, 104 VIAREGGIO (LU) (IT)		
2008 11 07	2009 04 14	2009 02 19
991770	JERSY	20
CFE: 26.1.18, 27.5.15		
Suisse Finances Europe AG, Neugonzenbach 8 CH-9601 Lütisburg- Station (CH)		
2009 01 05	2009 04 14	2009 02 19
991786	AFINIS	01, 06, 07, 17
RVR Afinis, s.r.o., Žitná 1 SK-831 06 Bratislava (SK)		
2008 08 15	2009 04 14	2009 05 07
991788	tchill BAG the smart ice bucket	21
CFE: 27.5.1		
Prindaville Pty Ltd as trustee for the Maudy Family Trust, 83 Parsons Knob Road WOOMBYE QLD 4559 (AU)		
2008 12 24	2009 04 14	2009 02 26
991830	BIOSAN	01, 03
CFE: 3.13.9, 27.5.7		
Werner & Mertz GmbH, Ingelheimstrasse 1-3 55120 Mainz (DE)		
2008 10 10	2009 04 14	2009 02 26
991891	URALCHEM	01
CFE: 1.13.1, 29.1.13		
Open Joint Stock Company United Chemical Company Uralchem, 18, Krasnopresnenskaya nab., RU-123317 Moscow (RU)		
2008 09 24	2009 04 14	2009 02 26
991895	ESOTV	35, 38, 41, 42, 45
JENŐ TÖRŐCSIK, Ördögöröm Lejtő 5/A H-1112 BUDAPEST (HU)		
2008 10 28	2009 04 14	2009 02 26
991897	STYLDOLCE CAFÉ	30, 32, 43
CFE: 26.1.16, 26.1.21, 29.1.12		
DolceVita Style S.r.l., Lungotevere della Vittoria, 9 I-00194 ROMA (IT)		
2008 09 24	2009 04 14	2009 02 26
991904	D DETECHA DETAKRYL PROTIPLÍSNOVY	01, 02, 35
Detecha, chemické výrobní družstvo, Husovo nám. 1208 CZ-549 01 Nové Město nad Metují (CZ)		
2008 12 03	2009 04 14	2009 02 26
991905	D DETECHA DETASTOP	01, 02, 35
Detecha, chemické výrobní družstvo, Husovo nám. 1208 CZ-549 01 Nové Město nad Metují (CZ)		
2008 11 05	2009 04 14	2009 02 26
991935	STRING CHEESE	07
DIMA S.r.l., via Umberto Giordano, 125 I-41100 MODENA (IT)		
2008 12 23	2009 04 14	2009 02 26
991981	WMIF	35
DELSON GROUP INC, 1218 Bubb Road Cupertino, CA 95014 (US)		
2009 01 05	2009 04 14	2009 02 26
992002	ReTWis	09
RETIA, a.s., Pražská 341 CZ-530 02 Pardubice (CZ)		
2008 07 01	2009 04 14	2009 02 26
992005	INTER ATLETIKA	28, 41
CFE: 1.5.2, 27.5.10		
LAR & H GENERAL LIMITED, 8 Digeni Akrita, 4th Floor, Flat/office 403 CY-1045 Nicosia (CY)		
2008 12 01	2009 04 14	2009 02 26

992008 WINTERSTEIGER
CFE: 26.3.1, 27.5.1, 29.1.12 03, 06, 07, 08, 09, 11,
12, 20, 28, 37, 40, 42, 44
Wintersteiger AG, J.-M. Dimmelstraße 9 A-4910 Ried im Innkreis (AT)
2008 02 15 2009 04 14 2009 02 26

992012 MASTER UNI
CFE: 27.5.19, 29.1.12 05, 10
PharmLine Limited, Cornwall Buildings, 45-51, Newhall Str., office
330 Birmingham B3 3QR (GB)
2008 04 25 2009 04 14 2009 02 26

992014 ASRAY
CFE: 14.3.20, 26.3.16, 29.1.1 06
ASRAY SANAYI VE TICARET LIMITED ŞİRKETİ, Pelitli Köyü P.K. 107
Gebze-Kocaeli (TR)
2008 11 17 2009 04 14 2009 02 26

992021 Lescon
CFE: 27.5.1, 29.1.1 18, 25
AYDIN ERBAY, Senlikkoy Mah. Catal Sok. No: 3 Florya, ISTANBUL (TR)
2008 08 22 2009 04 14 2009 02 26

992090 MEDRAD INTERVENTIONAL 10
MEDRAD, Inc., One Medrad Drive Indianola, PA 15051 (US)
2009 01 14 2009 04 14 2009 02 26

992093 GENE0 17, 19, 42
REHAU AG + Co, Rheniumhaus 95111 Rehau (DE)
2008 06 27 2009 04 14 2009 02 26

992099 TOMAT CASI 31
CFE: 19.1.3, 19.1.12, 29.1.13
COOPERATIVA PROVINCIAL AGRARIA Y GANADERA SAN ISIDRO,
S.C.AND, Ctra. Nijar, s/n E-04120 LOS PARTIDORES-LA CANADA
(Almería) (ES)
2008 09 24 2009 04 14 2009 02 26

992108 Loocar 12
CFE: 26.1.19, 27.5.1
WENZHOU AOYA INTERNATIONAL TRADE CO., LTD, 22 Putaopeng
Road, Lucheng, Wenzhou 325000 Zhejiang (CN)
2008 08 29 2009 04 14 2009 02 26

992109 TENERIS 05, 10
CFE: 4.5.5, 27.3.1, 29.1.12
PharmLine Limited, Cornwall Buildings, 45-51, Newhall Str., office
330 Birmingham B3 3QR (GB)
2008 10 16 2009 04 14 2009 02 26

992110 TENERIS 05, 10
PharmLine Limited, Cornwall Buildings, 45-51, Newhall Str., office
330 Birmingham B3 3QR (GB)
2008 10 16 2009 04 14 2009 02 26

992120 KZO 09, 18, 25
Kazuo LLC, 836 Traction Avenue Los Angeles, CA 90013 (US)
2009 01 09 2009 04 14 2009 02 26

992124 HIDROMEK maestro SERIES 07, 12, 35
CFE: 27.5.10, 29.1.12
HIDROMEK HIDROLIK VE MEKANİK MAKINA İMALAT SANAYİ VE
TİCARET LİMİTED ŞİRKETİ, Osmanlı Caddesi No.1, Ankara Organize
Sanayi Bölgesi Sincan-ANKARA (TR)
2008 11 25 2009 04 14 2009 02 26

992261 LIGNARON 05
EGİS GYÓGYSZERGYÁR Nyilvánosan Működő Részvénytársaság,
Keresztúri út 30-38 H-1106 Budapest (HU)
2009 01 05 2009 04 14 2009 02 26

992262 GELLAGIN 05
EGİS GYÓGYSZERGYÁR Nyilvánosan Működő Részvénytársaság,
Keresztúri út 30-38 H-1106 Budapest (HU)
2009 01 05 2009 04 14 2009 02 26

992291 Certicor 01, 05
CFE: 24.1.3, 29.1.13

Syngenta Participations AG, Schwarzwaldallee 215 CH-4058
Basel (CH)
2009 01 26 2009 04 14 2009 02 26

992304 compass 29
CFE: 26.3.6, 26.4.3, 26.4.4, 26.4.11, 26.4.18, 27.5.24
"KOMPAS" DROUJESTVO S OGRANITČENA OTGOVORNOST,
40, oulitsa „Parva“, selo Komarevo Obchtina Berkovitsa BG-3516
Komarevo (BG)
2009 01 16 2009 04 14 2009 02 26

992323 EXPRESS BINGO 09, 28, 41
CFE: 27.5.2
MONOSCOOP, BV., Oudegracht 202 NL-1811 CR ALKMAAR (NL)
2008 02 07 2009 04 14 2009 02 26

992324 Balada 09, 18, 25
CFE: 27.5.17
JIN SHIN INTER.TRADE s.r.o., V. Pláni 53/4 CZ-140 00 Praha 4 (CZ)
2008 04 08 2009 04 14 2009 02 26

992328 MINEVIT 05, 30, 32
JOALIS s.r.o., Na Florenci 19 CZ-110 00 Praha 1 (CZ)
2008 07 15 2009 04 14 2009 02 26

992329 INFOVIT 05, 30, 32
JOALIS s.r.o., Na Florenci 19 CZ-110 00 Praha 1 (CZ)
2008 07 15 2009 04 14 2009 02 26

992335 POWER TREND 35, 39, 42
MVM Trade Villamosenergia KereskedelmiZrt., Vám u. 5-7 H-1011
Budapest (HU)
2008 09 01 2009 04 14 2009 02 26

992336 POWER FORUM 35, 39, 42
MVM Trade Villamosenergia KereskedelmiZrt., Vám u. 5-7 H-1011
Budapest (HU)
2008 09 01 2009 04 14 2009 02 26

992347 Quality Labs 42, 44
CFE: 26.1.9, 26.13.25, 27.5.1
QualityLabs BT GmbH, Neumeyerstr. 46a, 90411 Nürnberg (DE)
2008 10 15 2009 04 14 2009 02 26

992363 MODUZONE 09, 11, 37
SAUNIER DUVAL EAU CHAUDE CHAUFFAGE, 8 avenue Pablo
Picasso F-94120 FONTENAY-SOUS-BOIS (FR)
2008 12 17 2009 04 14 2009 02 26

992408 CLOPIMEF 05
Mepha AG, Dornacherstrasse 114, Boîte postale 445 CH-4147
Aesch BL (CH)
2009 01 05 2009 04 27 2009 03 05

992410 BESTGRIP 09, 25
MILLE SAS, 69 rue Valerian, P.A de la Grange Blanche F-84350
COURTHEZON (FR)
2008 09 12 2009 04 27 2009 03 05

992457 OPTRAGATE SURGICAL 05, 10
Ivoclar Vivadent AG, Bendererstrasse 2 FL-9494 Schaan (LI)
2008 12 29 2009 04 27 2009 03 05

992461 SATTISSIMO 05
Well Plus Trade GmbH, Borsteler Chaussee 47 22453 Hamburg (DE)
2009 01 05 2009 04 27 2009 03 05

992475 ALINEA FAIT SON FESTIVAL 16, 20
ALINEA, Rue du Maréchal de Lattre de Tassigny F-59170 CROIX (FR)
2008 12 04 2009 04 27 2009 03 05

992476 IDYLLE 03
GUERLAIN S.A., Société Anonyme, 68 avenue des Champs-Élysées
F-75008 PARIS (FR)
2008 11 21 2009 04 27 2009 03 05

992477 It's a Mind-Thing 25, 28
CFE: 1.15.5, 21.3.1, 29.1.13

Spar Österreichische Warenhandels-AG, Europastraße 3 A-5015 Salzburg (AT)		
2008 12 12	2009 04 27	2009 03 05
992488	ATMOVA	06, 11, 36, 37, 40
Swissmetal Holding AG, Weidenstrasse 50 CH-4143 Dornach (CH)		
2009 01 20	2009 04 27	2009 03 05
992490	SERIES 800	14
Movado Watch Company S.A., Bettlachstrasse 8 CH-2540 Grenchen (CH)		
2009 01 27	2009 04 27	2009 03 05
992491	DATRON	14
Movado Watch Company S.A., Bettlachstrasse 8 CH-2540 Grenchen (CH)		
2009 01 27	2009 04 27	2009 03 05
992492	SUB-SEA	14
Movado Watch Company S.A., Bettlachstrasse 8 CH-2540 Grenchen (CH)		
2009 01 27	2009 04 27	2009 03 05
992500	TKK	
CFE: 26.11.12, 27.5.1, 29.1.12 01, 02, 03, 07, 08, 16, 17, 19, 20, 21, 32, 35, 37, 39, 40, 41, 42		
TKK proizvodnja kemičnih izdelkov Srpencia ob Soči d.d., Srpencia 1 SI-5224 Srpencia (SI)		
2007 07 20	2009 04 27	2009 03 05
992501	TKK	
CFE: 26.11.12, 27.5.1 01, 02, 03, 07, 08, 16, 17, 19, 20, 21, 32, 35, 37, 39, 40, 41, 42		
TKK proizvodnja kemičnih izdelkov Srpencia ob Soči d.d., Srpencia 1 SI-5224 Srpencia (SI)		
2007 07 20	2009 04 27	2009 03 05
992504	KOSSUTH	
CFE: 5.3.11, 5.3.15, 27.5.4, 29.1.13 03, 20, 43, 44		
KOŠUT Capital Holding a.s., Komenského 423 CZ-793 12 Horní Benešov (CZ)		
2008 06 11	2009 04 27	2009 03 05
992515	SUNSHORE	
CFE: 26.4.24, 27.5.1, 28.3.0 11		
JIANGSU SUNSHORE SOLAR ENERGY INDUSTRY CO., LTD., Industrial Zone, Xiting County Tongzhou City, Jiangsu Province (CN)		
2008 08 18	2009 04 27	2009 03 05
992518	Multiweigh	07, 09
HD Wiegetechnik & Sondermaschinen GmbH, Charlotte-Bamberg-Straße 8 35578 Wetzlar (DE)		
2008 09 10	2009 04 27	2009 03 05

398

**REJESTRACJA MIĘDZYNARODOWA,
W KTÓREJ WYDANO DECYZJĘ O DEFINITYWNEJ
ODMOWIE UZNANIA OCHRONY W POLSCE**

Poniższe zestawienie zawiera kolejno: numer międzynarodowego rejestru znaków towarowych, określenie znaku towarowego przedstawionego w postaci liter bądź cyfr albo, jeżeli znak jest znakiem graficznym lub zawiera elementy graficzne, wskazanie symboli klas elementów graficznych znaku (CFE), określenie klas towarowych, nazwisko i imię bądź nazwę uprawnionego, jego miejsce zamieszkania lub siedzibę oraz kod kraju, datę rejestracji międzynarodowej lub datę późniejszego wyznaczenia, datę zamieszczenia informacji o tej rejestracji w Biuletynie Urzędu Patentowego oraz datę notyfikacji bądź datę notyfikacji późniejszego wyznaczenia.

R 467026	Evita	32
MIP METRO Group Intellectual Property GmbH & Co. KG, Metro-Strasse 1 40235 Düsseldorf (DE)		
2002 03 01	2002 08 26	2002 06 27

667583	DUFLEX	
CFE: 25.3.1, 27.1.1, 27.5.1 11		
Ing. Jirí Zajdlík, Nerudova 199, CZ-738 02 Frydek-Místek (CZ)		
2007 01 22	2007 05 14	2007 03 29
690856	SAVONA	03
dm-drogerie markt GmbH + Co. KG, Carl-Metz-Strasse 1 76185 Karlsruhe (DE)		
2007 08 29	2007 11 26	2007 10 11
803621	ANDALUCIA	03
PARFUMS ISABEL DERROISNE, 104 avenue du Président Kennedy F-75016 PARIS (FR)		
2007 07 16	2007 11 12	2007 09 27
810296	CAESAR	25
Textura S.p.A., Via Vecchia Aretina, 1 I-52029 CASTIGLION FIBOCCHI (Arezzo) (IT)		
2007 01 15	2007 10 29	2007 09 13
820954	ABRAMS	25
Anson's Herrenhaus KG, Berliner Allee 2 40212 Düsseldorf (DE)		
2004 02 04	2004 05 17	2004 04 08
847596	TAIFU	
CFE: 27.5.1, 28.3.0 07		
YI JU MECHANICAL ELECTRIC PRKDCITS CO., LTD, Da yangcheng Industry Area, Daxi Town, Wenling City Zhejiang Province (CN)		
2007 07 05	2007 11 12	2007 09 27
861034	HIT MAKER	
CFE: 27.5.1 25		
RIGHT-ON CO., LTD., 11-1, Azuma 1-chome, Tsukuba-shi Ibaraki-ken 305-8503 (JP)		
2005 07 15	2005 11 28	2005 10 06
885742	DR. PIERRE RICAUD ESSENCE de NUIT	
CFE: 1.3.2, 26.11.3, 26.11.8 03		
LABORATOIRE DE DERMOCOSMETIQUE ACTIVE DOCTEUR PIERRE RICAUD, 118, avenue des Champs-Élysées F-75008 PARIS (FR)		
2007 07 11	2007 10 29	2007 09 13
899601	OFFICE SHOES	
CFE: 25.1.9, 27.5.1 18, 25, 35		
Office Shoes d.o.o., Tuk Ugarnice bb 24000 SUBOTICA (RS)		
2007 09 20	2007 12 10	2007 10 25
902687	Gina collection	
CFE: 25.7.23, 27.5.8, 27.5.9 25		
MILPEX s.r.o., Piletice 55 CZ-500 03 Piletice (CZ)		
2006 07 10	2007 01 22	2006 11 23
920067	SILK	32, 33, 43
SOYUZ-VICTAN GROUP LTD., Victoria Road, Millenium House, 1st floor IM2 4RW Douglas, Isle of Man (GB)		
2007 01 31	2007 07 07	2007 05 17
924045	CFE: 25.1.9	07, 16, 24
Checkpoint Systems International GmbH, Ersheimer Strasse 69 69434 Hirschhorn/Neckar (DE)		
2007 04 18	2007 08 06	2007 06 21
924731	VASOPIRIN	05
PharmaSwiss d.o.o., Vojvode Stepe 18 11000 BEOGRAD (RS)		
2007 03 14	2007 08 20	2007 06 28
928667	VALSECOR	05
MEPHA AG, Dornacherstrasse 114, Postfach 445 CH-4147 Aesch (CH)		
2007 06 06	2007 09 17	2007 08 02
928935	Mi Amo	03
Herbert Marty, Schlyffstrasse 17c CH-8806 Bäch (CH)		
2007 05 30	2007 10 01	2007 08 09
929278	BRANDY PREMIUM AIST	
CFE: 1.1.1, 7.1.1, 20.5.1, 25.1.15, 29.1.15 33		

Dunkri Kaubanduse AS, Pärnu mnt 232/9 EE-11314 Tallinn (EE)			
2007 05 04	2007 10 01	2007 08 09	
929353	PROFESSIONAL		12
BMC SANAYI VE TICARET ANONIM ŞİRKETİ, Kemalpaşa Caddesi No: 32 PINARBAŞI-İZMİR (TR)			
2007 06 01	2007 10 01	2007 08 09	
930117	RBKS		
CFE: 27.5.3			25
MEHMET ALI BEYHAN, Nisanca Mah. Daltaban Yokusu Eris is Merkezi No: 6/10 Kumkapi-Eminonu Istanbul (TR)			
2007 06 18	2007 10 15	2007 08 16	
930208	BORDER		
CFE: 27.5.1, 29.1.12			06
OTKRYTOE OBSHCHESTVO S OGRANICHENNOY OTVETSTVENNOSTYU „PROSAM“, d. 1A, ul. Mayakovskogo RU-390046 g. Ryazan (RU)			
2007 05 22	2007 10 15	2007 08 16	
930236	Esfero Pralina		
CFE: 27.5.1			30
Kolesnikov Borys Viktorovich, 31 Vitchiznyana Str., flat 2 Donetsk 83050 (UA)			
2007 03 19	2007 10 15	2007 08 16	
930237	Esfero Crema		
CFE: 27.5.1			30
Kolesnikov Borys Viktorovich, 31 Vitchiznyana Str., flat 2 Donetsk 83050 (UA)			
2007 03 19	2007 10 15	2007 08 16	
930476	KIDDYLOO		11
THERMOBABY, 3 rue Yves Kerguelen, Z.I. de Kerbois F-56400 AURAY (FR)			
2007 05 04	2007 10 15	2007 08 23	
932373	BABYLONE		12
AUTOMOBILES CITROËN, Immeuble Colisée III-12 rue Fructidor F-75835 PARIS Cedex 17 (FR)			
2007 07 03	2007 10 29	2007 09 06	
932382	HUIYOU		
CFE: 26.2.5, 28.3.0			06
JIAXING XIONGDI BIAOZHUNJIAN YOUXIANGONGSI; JIAXINGSHI HUIYOU BIAOZHUNJIAN JINCHUKOU YOUXIANGONGSI., 12, Haisheng Road, Biaozhunjian Gongyecheng, Economic Development Zone, Haiyan Zhejiang (CN)			
2007 07 23	2007 10 29	2007 09 06	
932396	ROSH		25
Cubus AS, Postboks 254 N-1377 Billingstad (NO)			
2007 06 25	2007 10 29	2007 09 06	
932892	CASTOMIX		05
PHARMAGAL-BIO, spol. s r.o., Murgašova 5 SK-949 01 Nitra (SK)			
2007 07 12	2007 10 29	2007 09 13	
932933	Kristall		
CFE: 5.7.1, 6.19.1, 25.1.15, 28.5.0, 29.1.15			33
Tovarichtchestvo s ogranitchennoy otvetstvennostyu „Maximus“, oul. Patolicheva, 55 030006 g. Aktobe (KZ)			
2007 07 04	2007 10 29	2007 09 13	
935376	R RTS, S.A.		
CFE: 19.3.3, 29.1.15			12
RTS, S.A., Polígono Industrial de Mendaro, Edif. A-1-1 E-20850 MENDARO (Guipúzcoa) (ES)			
2007 07 24	2007 11 26	2007 10 04	
936354	Flavon Group		
CFE: 26.5.24			05, 32
Flavon Group Kft., Rákóczi út 46 H-4264 Nyírábrány (HU)			
2007 07 30	2007 11 26	2007 10 11	
936462	EXTRA DOLCE		
CFE: 27.5.1, 29.1.15			09, 18, 25
YANG MI, Via R. Zampieri N. 47 I-00159 ROMA (IT)			
2007 06 27	2007 11 26	2007 10 11	
936463	KETO OIL		
CFE: 26.1.6			03
MIPHARM S.p.A., 12, Via B. Quaranta I-20141 MILANO (IT)			
2007 07 10	2007 11 26	2007 10 11	
937340	VITALIND		05
Bio-Garten GmbH & Co. KG, Am Krebsenbach 5 83670 Bad Heilbrunn (DE)			
2007 08 16	2007 11 26	2007 10 11	
941071	COGIVA		05
RICHTER GEDEON NYRT., Gyömrői út 19-21 H-1103 Budapest (HU)			
2007 09 18	2008 01 07	2007 11 15	
941116	TAMSOPROST		05
RICHTER GEDEON NYRT., Gyömrői út 19-21 H-1103 Budapest (HU)			
2007 10 01	2008 01 07	2007 11 15	
942380	AXUM		05
S.C. ANTIBIOTICE SA, Str. Valea Lupului 1 707410 Lasi (RO)			
2007 06 14	2008 01 21	2007 11 29	

G. SPROSTOWANIA OPISÓW PATENTOWYCH I OPISÓW OCHRONNYCH

399

Poniższe zestawienie zawiera kolejno: kod rodzaju patentu lub prawa ochronnego, numer patentu lub prawa ochronnego oraz przyczynę i treść sprostowania.

OPISY PATENTOWE

- (B1) 196680 Sprostowano błędy drukarskie w treści opisu: str. 2 w. 23 od dołu z „do zaklejana” na „do zaklejania”; str. 3 w. 24 od dołu z „technologicznej. korzystnymi” na „technologicznej. Korzystnymi”; str. 9 w. 14 od góry z „NaOH CaCl₂” na „NaOH i CaCl₂”; str. 12 w. 9 od góry z „znamienne tym, papier” na „znamienne tym, że papier”
- (B1) 197449 Sprostowano błędy drukarskie w treści opisu: str. 10 w. 29 od góry z „RNaza” na „RNazą”; str. 10 w. 3 od dołu z „Startery zł,” na „Startery z 1”
- (B1) 198321 Postanowiono opis patentowy ponownie wydrukować ze względu na stwierdzone błędy drukarskie
- (B1) 198561 Postanowiono opis patentowy ponownie wydrukować ze względu na stwierdzone błędy drukarskie
- (B1) 199564 Postanowiono opis patentowy ponownie wydrukować ze względu na stwierdzone błędy drukarskie
- (B1) 199699 Sprostowano błędy drukarskie w treści opisu: str. 3 w. 10 i str. 9 w. 26 z „wypukłe” na „wypukle”
- (B1) 199752 Postanowiono opis patentowy ponownie wydrukować ze względu na stwierdzone błędy drukarskie
- (B1) 199869 Sprostowano błędy drukarskie w treści opisu: str. 2 w. 4 od góry z „Streptoinyces” na „Streptomyces”; str. 4 w. 17 od dołu z „Kenicalu” na „Xenicalu”
- (B1) 199894 Postanowiono opis patentowy ponownie wydrukować ze względu na stwierdzone błędy drukarskie
- (B1) 199895 Postanowiono opis patentowy ponownie wydrukować ze względu na stwierdzone błędy drukarskie
- (B1) 200047 Postanowiono opis patentowy ponownie wydrukować ze względu na stwierdzone błędy drukarskie w treści opisu
- (B1) 200172 Postanowiono opis patentowy ponownie wydrukować ze względu na stwierdzone błędy drukarskie w treści opisu¹
- (B1) 200175 Postanowiono opis patentowy ponownie wydrukować ze względu na stwierdzone błędy drukarskie
- (B1) 200454 Postanowiono opis patentowy ponownie wydrukować ze względu na stwierdzone błędy drukarskie
- (B1) 200815 Sprostowano błędy drukarskie w treści opisu: str. 2 w. 1 od góry z „zawierający substancje” na „zawierający substancję”; str. 5 w. 17 i 18 od góry z „składający się nieprzylepnej” na „składający się z nieprzylepnej”; str. 10 Tabela 3 kolumna 1 wiersz 2 nie powinno być odstępów i zamiast „Durotak 3 87-2051” powinno być „Durotak 387-2051”
- (B1) 200840 Sprostowano błąd drukarski w treści opisu: str. 15 w. 2 od góry z „z nasilającą działaniem ilością polipeptydu z topotekanem” na „nasilającą działaniem ilość polipeptydu z topotekanem”
- (B1) 200936 Postanowiono opis patentowy ponownie wydrukować ze względu na stwierdzone błędy drukarskie
- (B1) 201062 Sprostowano błędy drukarskie w treści opisu str. 4 w. 10 od góry z „otwory 1” na „otwory 7”; str. 4 w. 29 od góry z „czym/w” na „czym jak widać w”
- (B1) 201385 Sprostowano błędy drukarskie w treści opisu: str. 3 w. 14 od dołu z „układy pastowane” na „układy „pastowate”; str. 6 w. 7 od dołu z „opróżniacz wiązania t hydraulicznych” na „opróżniacz wiązania hydraulicznych”
- (B1) 201421 Postanowiono opis patentowy ponownie wydrukować ze względu na stwierdzone błędy drukarskie
- (B1) 201481 Sprostowano błąd drukarski w treści opisu: str. 3 w. 20 z „część krokowa 1” na „część krokowa 7”
- (B1) 201507 Sprostowano błąd drukarski w treści opisu: str. 7 w. 3 od dołu z „2% Bi” na „1% Bi”
- (B1) 201619 Sprostowano błędy drukarskie w treści opisu: str. 2 w. 13 od dołu z „kilku 10S v/m” na „kilku 10⁶V/m”; str. 5 w. 19 z „Si3N4” na „Si₃N₄”; zastrzeżenie pat. str. 9 zastrz. 8 z „Si3N4” na „Si₃N₄”
- (B1) 201636 Sprostowano błędy drukarskie w treści opisu: str. 12 w. 4 z „obejmującej H, C₃-C₁₈-cykloalkil lub” na „obejmującej H, C₁-C₁₈-alkil, C₃-C₁₈-cykloalkil lub”; str. 3 w. przedostatni „i” z „c w przypadku katalizy” na „w przypadku katalizy”
- (B1) 201639 Sprostowano błędy drukarskie w treści opisu: str. 4 w. 12 z „część taśmy 1” na „część taśmy 7”; w zastrzeżeniu str. 5 zastrz. 2 z „na taśmie(1) na „na taśmie(7)”
- (B1) 201649 Sprostowano błąd drukarski w zastrzeżeniu: str. 10 zastrz. 6 z „Sposób według zastrz. 7” na „Sposób według zastrz. 5”
- (B1) 201688 Sprostowano błąd drukarski w treści opisu: str. 2 w. 24 od dołu z „następnie” na „następuje”
- (B1) 201736 Postanowiono opis patentowy ponownie wydrukować ze względu na stwierdzone błędy drukarskie
- (B1) 201801 Postanowiono opis patentowy ponownie wydrukować ze względu na stwierdzone błędy drukarskie
- (B1) 201896 Sprostowano błąd drukarski w zastrzeżeniu: str. 8 zastrz. 7 z „półstałej lub” na „półstałej lub półpłynnej”
- (B1) 201899 Sprostowano błędy drukarskie w treści opisu: str. 4 Tabela II wiersz 2 z; „CA, CA,C₂A₇” na „CA, CA,C₁₂A₇”; str. 8 środkowa tabela, kol. 2 z „3000” na „3800”; str. 9 przykład 9 i 9bis z „-kuleczki styropianowe (<1mm) na „kuleczki styropianowe (≤1mm)”
- (B1) 201903 Sprostowano błąd drukarski w treści opisu: str. 6 w tabeli drugi rząd czwarta kolumna w rubryce pod napisem „Żywica” brakuje symbolu „%”
- (B1) 202059 Sprostowano błąd drukarski w treści opisu: str. 10 w. 16 z „przewód 10” na „przewód 70”
- (B1) 202188 Sprostowano błąd drukarski na tytułowej stronie opisu poz.(72) twórca z „Susanne HYjholt” na „Susanne Højholt”
- (B1) 202314 Sprostowano błąd drukarski na tytułowej stronie opisu poz.(54) w tytule z „nowego-Di” na „nowego-di”

(B1)202510 Sprostowano błąd drukarski na tytułowej stronie opisu pat. poz. (74) pełnomocnik Z „Łazeska” na „Łazewska”

(B1) 202553 Sprostowano błąd drukarski na tytułowej stronie opisu poz. (73) z „Instytut Lotnictwa,Pl” na „Instytut Lotnictwa, Warszawa, Pl”

(B1)203166 Postanowiono opis patentowy ponownie wydrukować ze względu na stwierdzone błędy drukarskie

(B1)203169 Sprostowano błąd drukarski na tytułowej stronie opisu: poz. (45) data o udzieleniu patentu: z „03.09.2009” na „30.09.2009 (Endnotes)

H. OGŁOSZENIA

400

OŚWIADCZENIA O GOTOWOŚCI UDZIELENIA LICENCJI (LICENCJA OTWARTA)

Patenty, prawa ochronne, prawa z rejestracji

Poniższe zestawienia zawierają kolejno: kod rodzaju patentu (prawa ochronnego, prawa z rejestracji), numer patentu (prawa ochronnego, prawa z rejestracji), datę zgłoszenia, numer i rok wydania Wiadomości Urzędu Patentowego, w którym ogłoszono o udzieleniu patentu (prawa ochronnego, prawa z rejestracji), wysokość opłaty licencyjnej (jeżeli uprawniony ją podał) i datę złożenia oświadczenia oraz tytuł wynalazku (wzoru użytkowego, wzoru przemysłowego) oraz nazwisko i imię (nazwę) uprawnionego z adresem.

PATENTY

(B1)204053 2001 10 15 12/2009 (-) 2009 08 04
Nowe pochodne 1-[acetylo-4-(1,3-difenylo-1,2,4-triazolino-5-tiono)]-4-podstawione semikarbazony oraz sposób ich wytwarzania
Uniwersytet Medyczny w Lublinie
20-950 Lublin, Al. Raławickiej 1

(B1)204256 2004 06 04 12/2009 (-) 2009 08 24
Sposób otrzymywania S-(-)-1-(2-bromofenylo) etanolu drogą biotransformacji
Uniwersytet Przyrodniczy we Wrocławiu
50-375 Wrocław, ul. Norwida 25

(B1)204257 2004 06 04 12/2009 (-) 2009 08 24
Sposób otrzymywania S-(-)-1-(3-metoksyfenylo) etanolu drogą biotransformacji
Uniwersytet Przyrodniczy we Wrocławiu
50-375 Wrocław, ul. Norwida 25

(B1)192146 2000 10 18 09/06 (-) 2009 10 07
Urządzenie do zgniatania karoserii samochodowych
Główny Instytut Górnictwa
40-166 Katowice, ul. Plac Gwarków 1

(B1)198648 2002 10 15 07/08 (-) 2009 10 07
Sposób otrzymywania pochodnej benzaldehydu i jej soli oraz nowe półprodukty
Instytut Biotechnologii i Antybiotyków
02-516 Warszawa, ul. Starościńska 5

(B1)199228 2002 09 09 08/08 (-) 2009 10 07

Sposób prowadzenia procesu krystalizacji soli cefuroksymu
Instytut Biotechnologii i Antybiotyków
02-516 Warszawa, ul. Starościńska 5

(B1)197232 2004 06 03 03/08 (-) 2009 04 14
Nowe kompleksy kationowe żelaza (II) i kobaltu (II) z 2, 2' – bipirydyną, z 2, 2' – bichinoliną i 1,10-fenantroliną oraz ich pochodnymi, sposób wytwarzania tych kompleksów i zastosowanie
Uniwersytet Wrocławski
50-137 Wrocław, ul. Plac Uniwersytecki 1

(B1)197230 2004 06 01 03/08 (-) 2009 04 14
Nowe kompleksy żelaza (II), kobaltu (II), miedzi(II), cynku (II), sposób ich wytwarzania i zastosowanie
Uniwersytet Wrocławski
50-137 Wrocław, ul. Plac Uniwersytecki 1

(B1)197229 2004 06 01 03/08 (-) 2009 04 14
Zastosowanie chlorkowych kompleksów żelaza (II), kobaltu (II), miedzi (II) i cynku (II) z 2,9-dimetylo-1,10-fenantroliną
Uniwersytet Wrocławski
50-137 Wrocław, ul. Plac Uniwersytecki 1

(B1)197231 2004 06 01 03/08 (-) 2009 04 14
Nowe kompleksy chlorkowe metaliz pochodnymi 1,10-fenantroliny, sposób ich wytwarzania i zastosowanie
Uniwersytet Wrocławski
50-137 Wrocław, ul. Plac Uniwersytecki 1

401

OGŁOSZENIA W SPRAWIE WPŁYNIĘCIA WNIOSKU O UDZIELENIE DODATKOWEGO PRAWA OCHRONNEGO DLA PRODUKTÓW LECZNICZYCH I PRODUKTÓW OCHRONY ROŚLIN

Poniższe zestawienie zawiera kolejno: kod rodzaju patentu, numer patentu podstawowego i tytuł wynalazku, numer i datę złożenia wniosku, nazwisko i imię lub nazwę i adres uprawnionego, numer i datę pierwszego zezwolenia na wprowadzenie produktu na rynek, numer i datę pierwszego zezwolenia w Unii Europejskiej na wprowadzenie produktu na rynek oraz oznaczenie produktu opisanego w tym zezwoleniu.

(B1) 144 / 199158
Pochodna benzoilocykloheksanodionu, środek chwastobójczy, ich zastosowanie oraz sposób zwalczania szkodliwych grzybów
144 / 199158 2009 09 30

Bayer CropScience AG, Monheim, Niemcy
R-44/2009 2009 04 09
2912 2009 12 28 LAUDIS

(B1) 145 / 184469

Pochodne triazolilowe, sposób wytwarzania pochodnych triazolilowych oraz środek grzybobójczy i mikrobójczy
145 / 184469 2009 10 01

Bayer Aktiengesellschaft, Leverkusen, Niemcy
R-61/2009 2009 04 02 ASTEP 225FS

(B1) 146 / 185476

Podstawione dihydrodibenzo [b,f] azepino-5-karboksamidy, sposób ich wytwarzania, zastosowanie takich związków w leczeniu zaburzeń układu nerwowego oraz sposób wytwarzania kompozycji farmaceutycznej

146 / 185476 2009 10 20

Bial-Portela & CA, S.A., S. Mamede do Coronado, Portugalia
K(2009)03128 EU/1/09/514/001 do EU/1/09/514/020
2009 04 21 Zebinix – Octanu eslikarbazepiny

(B1) 147 / 204427

Hamująca replikację wirusa HIV pochodna pirymidyny, sposób jej wytwarzania i zastosowanie oraz kompozycja farmaceutyczna
147 / 204427 2009 10 28

Janssen Pharmaceutica N.V., Beerse, Belgia
K(2008)4744 EU/1/08/468/001 2008 08 28
INTELENCE - etravirine

402

SPROSTOWANIA OGŁOSZEŃ OPUBLIKOWANYCH W WIADOMOŚCIACH URZĘDU PATENTOWEGO

Poniższe zestawienie zawiera kolejno: numer, którego sprostowanie dotyczy oraz treść sprostowania.

PATENTY

203166 w WUP nr 08/2009 na stronie 1984 w łamie lewym, wiersz 14 od dołu jako uprawniony wpisany jest: (73) CHEMISCHE FABRIK DR. WEIGERT GMBH & CO., Fürth (DE)
Powinno być:
CHEMISCHE FABRIK DR. WEIGERT GMBH & CO. KG., Fürth (DE)

199564 w WUP nr 10/2008 na stronie 2983 w łamie prawym, wiersz 21 od dołu jako uprawniony wpisany jest: (73) LEONHARD KURZ GMBH & CO. KG, Hamburg (DE)
Powinno być:
(73) LEONHARD KURZ STIFTUNG & CO. KG, Hamburg, (DE)

169049 w WUP nr 10/2009 na stronie 2523 w łamie prawym, kolumna pierwsza, w wierszu 41 od dołu jest (B1) 169049 2008.08.28 powinno być (B1) 169046 2008.08.28

UDZIELONE DODATKOWE PRAWA OCHRONNE

- 182344 W WUP 03/2008 na stronie 665 w łamie prawym, wiersz 57, jest;
(93) 29.03.2005, 11371-11372, Minister Zdrowia (PL) powinno być;
(93) 16.12.2003, RVG 29151-29152
(93) 29.03.2005, 11371-11372, Minister Zdrowia (PL)
- 188192 W WUP 03/2008 na stronie 666 w łamie lewym, wiersz 11, jest;
(93) 01.09.2003, EU/1/03/257/001-006, Komisja Wspólnot Europejskich powinno być;
(93) 16.04.2003, 56221 01
(93) 01.09.2003, EU/1/03/257/001-006, Komisja Wspólnot Europejskich
- 161476 W WUP 08/2008 na stronie 2275 w łamie prawym, wiersz 39, jest;
(93) 14.01.2002, 2/2002, Minister Rolnictwa i Rozwoju Wsi (PL) powinno być;
(93) 23.10.2001, 9275/B
(93) 14.01.2002, 2/2002, Minister Rolnictwa i Rozwoju Wsi (PL)
- 191483 W WUP 08/2008 na stronie 2275 w łamie prawym, wiersz 54, jest;
(93) 06.12.2005, 55/2005, Minister Rolnictwa i Rozwoju Wsi (PL) powinno być;
(93) 23.12.2004, 5315-00
(93) 06.12.2005, 55/2005, Minister Rolnictwa i Rozwoju Wsi (PL)
- 191523 W WUP 08/2008 na stronie 2276 w łamie lewym, wiersz 3, jest;
(93) 21.01.2005, 11229-11231, Minister Zdrowia (PL) powinno być;
(93) 16.04.2004, PL20141/004-006
(93) 21.01.2005, 11229-11231, Minister Zdrowia (PL)
- 168468 W WUP 07/2009 na stronie 1827 w łamie prawym, wiersz 55, jest;
(93) 30.03.2003, 9851, Minister Zdrowia, Polska powinno być;
(93) 09.10.2001, RGV 26191
(93) 30.03.2003, 9851, Minister Zdrowia, Polska
- 182034 W WUP 07/2009 na stronie 1828 w łamie lewym, wiersz 2, jest;
(93) 04.04.2002, 9287, Minister Zdrowia, Polska powinno być;
(93) 09.07.2001, EU/1/01/191/001-004
(93) 04.04.2002, 9287, Minister Zdrowia, Polska

KOMUNIKAT

Urząd Patentowy Rzeczypospolitej Polskiej poszukuje kandydata na stanowisko aplikanta eksperckiego w Departamencie Rejestrów

Liczba lub wymiar etatu: 1

Główne obowiązki w ramach odbywanej aplikacji:

- przygotowywanie aktów administracyjnych (decyzji, postanowień, wezwań etc.) dotyczących postępowania rejestrowego, w tym analiza dokumentów pod względem zgodności z obowiązującymi normami prawnymi,
- prowadzenie korespondencji w zakresie postępowania rejestrowego,
- przygotowywanie decyzji i postanowień w ramach ponownego rozpatrzenia spraw.

Wymagania konieczne:

- wykształcenie wyższe magisterskie (prawo),
- znajomość języka angielskiego na poziomie dobrym.

Wymagania pożądane:

- znajomość innego języka obcego (preferowany język francuski),
- znajomość przepisów dotyczących problematyki ochrony własności przemysłowej, ustawy – Prawo własności przemysłowej wraz z aktami wykonawczymi, Kodeksu postępowania administracyjnego, Ustawy o postępowaniu przed sądami administracyjnymi, Kodeksu spółek handlowych, Kodeksu cywilnego, Kodeksu postępowania cywilnego, ustawy – Prawo upadłościowe.
- zdolność szybkiej adaptacji do okresowych zmian zakresu obowiązków,
- umiejętność dobrej organizacji pracy na zajmowanym stanowisku,
- wysoka kultura osobista,
- umiejętność posługiwania się komputerem (MS Office),
- umiejętność dokonywania analizy tekstów i formułowania wniosków,
- umiejętność samodzielnego podejmowania decyzji,
- predyspozycje do pracy w zespole, kreatywność i komunikatywność.

Wymagane dokumenty i oświadczenia:

- kopia dowodu osobistego,
- odpis dyplomu ukończenia studiów,
- oświadczenie o korzystaniu w pełni z praw publicznych i o niekaralności za przestępstwo popełnione umyślnie,
- oświadczenie o wyrażeniu zgody na przetwarzanie danych osobowych do celów rekrutacji,
- curriculum vitae lub życiorys,
- list motywacyjny.

Kopie innych dokumentów i oświadczeń:

- oświadczenie o wyrażeniu zgody na przeprowadzenie postępowania sprawdzającego, umożliwiającego dostęp do informacji niejawnych, zgodnie z przepisami ustawy z dnia 22 stycznia 1999 r. o ochronie informacji niejawnych (Dz. U z 2005r. Nr 196, poz. 1631 z późn. zm.),
- kopie świadectw pracy.

Oferty należy przesyłać do dnia 20.01.2010 r. na adres:

Urząd Patentowy RP

Wydział Kadr i Szkolenia

Al. Niepodległości 188/192

00-950 Warszawa

Inne informacje

Oferty odrzucone zostaną komisyjnie zniszczone.

Szczegółowe informacje można uzyskać pod nr tel. 22 579 00 67

KOMUNIKAT

Urząd Patentowy Rzeczypospolitej Polskiej poszukuje kandydatów na stanowisko aplikanta eksperckiego w Departamencie Badań Znaków Towarowych

Liczba lub wymiar etatu: 2

Główne obowiązki:

- sprawdzanie dokumentacji zgłaszanych znaków towarowych,
- ocena poprawności sporządzania wykazu towarów i klasyfikacji towarów i usług,
- badanie ustawowych warunków ochrony prawnej znaków towarowych zgłaszanych w trybie krajowym i międzynarodowym,
- ocena zasadności uwag jakie wpłynęły do zgłoszenia,
- prowadzenie korespondencji ze zgłaszającymi.

Kandydat powinien posiadać kwalifikacje:

- wykształcenie wyższe, preferowane prawnicze,
- znajomość języka angielskiego i francuskiego w mowie i piśmie (co najmniej na poziomie dobrym).

Wymagania pożądane:

- znajomość zagadnień dotyczących problematyki ochrony własności przemysłowej,
- znajomość kodeksu postępowania administracyjnego, kodeksu handlowego (w szczególności zagadnienia dotyczące prawa spółek),
- umiejętność posługiwania się komputerem (Windows, Word),
- umiejętność dokonywania analizy porównawczej tekstów i jasnego formułowania wniosków,
- łatwość podejmowania decyzji,
- umiejętność organizowania pracy na swoim stanowisku,
- umiejętność pracy w zespole, komunikatywność i kreatywność.

Wymagane dokumenty i oświadczenia:

- kopia dowodu osobistego,
- odpis dyplomu ukończenia studiów,
- oświadczenie kandydata o korzystaniu w pełni z praw publicznych i o niekaralności za przestępstwo popełnione umyślnie,
- oświadczenie kandydata o wyrażeniu zgody na przetwarzanie danych osobowych do celów rekrutacji,
- życiorys,
- list motywacyjny.

Kopie innych dokumentów i oświadczeń:

- oświadczenie kandydata o wyrażeniu zgody na przeprowadzenie postępowania sprawdzającego, umożliwiającego dostęp do informacji niejawnych, zgodnie z przepisami ustawy z dnia 22 stycznia 1999 r. o ochronie informacji niejawnych (Dz. U z 2005 r. Nr 196, poz. 1631 z późn. zm.);
- kopie świadectw pracy.

Oferty pracy należy przesłać do dnia 29 stycznia 2010 roku pod adresem:

Urząd Patentowy RP

Wydział Kadr i Szkolenia

Al. Niepodległości 188

00-950 Warszawa

Inne informacje:

Oferty odrzucone zostaną komisyjnie zniszczone.

Szczegółowe informacje można uzyskać pod tel. (022) 579-00-67

TABLE OF CONTENTS

PART I

OFFICIAL COMMUNICATIONS

367.	Register of Patent Attorneys (entries and changes).....	2991
------	---	------

PART II

NOTICES OF RIGHTS GRANTED

A. Inventions		
368.	Granted patents (from N° 204 001 to N° 204 322).....	2994
369.	Translations of European Patents	3026
370.	Decisions on refusal to grant patents (taken after the publication of the particulars of the applications)	3029
371.	Decisions on refusal to supplementary protection rights.....	3029
372.	Decisions on discontinuance of the proceedings (taken after the publication of the particulars of the applications)	3030
373.	Decisions declaring the decisions on the grant of the patents lapsed.....	3030
374.	Entries and changes in the Patent Register (not published in other separate publications).....	3030
375.	Entries and changes in a separate part of the patent register (not published in other separate publications).....	3031
376.	Decisions on invalidation of patents	3032
377.	Decisions on the lapse of the supplementary of the protection rights	3032
378.	Decisions on the lapse of the European patent in the territory of the Republic of Poland	3033
B. Utility models		
379.	Granted rights of protection (from N° 64 687 to N° 64 752)	3034
380.	Decisions on refusal to grant rights of protection (take after the publication of the particulars of the application)	3039
381.	Decisions on discontinuance of the proceedings (taken after the publication of the particulars of the applications)	3039
382.	Decisions declaring the decisions on the grant of the rights of protection lapsed	3039
383.	Entries and changes in the Utility Model Register (not inserted in other separate publications).....	3039
384.	Decisions on the lapse of rights of protection	3039
C. Industrial designs		
385.	Registration (from N° 14 633 to N° 14 718).....	3040
386.	Entries and changes in the Industrial Designs Register (not published in other separate publications)	3054
387.	Decisions declaring the decisions on the grant of rights in registration lapsed	3055
388.	Decisions on the lapse of rights in registration	3055
D. Trademarks		
389.	Granted rights of protection for trademarks (from N° 217 301 to N° 218 200).....	3056
390.	Decisions on refusal to grant rights of protection (take after publication of the particulars of the application)	3196
391.	Decisions on discontinuance of the proceedings (taken after publication of the particulars of the application)	3197
392.	Decisions declaring the decisions on the grant of the rights of protection lapsed	3197
393.	Entries and changes in the Trademark Register (not published in other separate publications)	3199
394.	Decisions on invalidation of rights of protection	3226
395.	Decisions on the lapse of rights protection	3226
396.	Decisions on the change or reversal of the decisions (published in Wiadomości Urzędu Patentowego)	3228
397.	International registrations recognised in Poland	3229
398.	International registration in which a decision was taken on a definite refusal to recognise the protection in Poland	3250
G. Rectifications of patent specifications and other specifications		
399.	Patent	3252
H. Announcements		
400.	Declarations of willingness to grant licences (open licences) - patents	3253
401.	Announcements on receipt of an application for grant of a supplementary protection certificate for medicinal and plant protection products.....	3253
402.	Corrections of announcements published in the Wiadomości Urzędu Patentowego - patents,	3254

PART III

INFORMATION

Jurisdiction and explanations

Foreign regulations. Statistics. Miscellaneous

Corrections

(of announcements published in the Wiadomości Urzędu Patentowego)
