



URZĄD PATENTOWY RZECZYPOSPOLITEJ POLSKIEJ

WIADOMOŚCI

Urzędu
Patentowego

1

ISSN - 0043 - 5201 • Cena 20,00 zł • Warszawa

Styczeń 2010

SPIS TREŚCI

CZĘŚĆ I
KOMUNIKATY URZĘDOWE

1. Lista rzeczników patentowych (wpisy i zmiany)	1
--	---

CZĘŚĆ II
OGŁOSZENIA O UDZIELONYCH PRAWACH

A. Wynalazki	
2. Udzielone patenty (od nr 204 323 do nr 204 682)	7
3. Tłumaczenia patentów europejskich	42
4. Decyzje o odmowie udzielenia patentu (wydane po ogłoszeniu o zgłoszeniu)	45
5. Decyzje o umorzeniu postępowania (wydane po ogłoszeniu o zgłoszeniu)	46
6. Decyzje stwierdzające wygaśnięcie decyzji o udzieleniu patentu	46
7. Wpisy i zmiany w rejestrze patentowym (nieuwzględnione w innych samodzielnych ogłoszeniach)	47
8. Decyzje o wygaśnięciu patentu	48
B. Wzory użytkowe	
9. Udzielone prawa ochronne (od nr 64 753 do nr 64 786)	50
10. Decyzje o odmowie udzielenia prawa ochronnego (wydane po ogłoszeniu o zgłoszeniu)	53
11. Decyzje stwierdzające wygaśnięcie decyzji o udzieleniu prawa ochronnego	53
12. Wpisy i zmiany w rejestrze praw ochronnych (nieuwzględnione w innych samodzielnych ogłoszeniach)	53
13. Decyzje o wygaśnięciu prawa ochronnego	53
C. Wzory przemysłowe	
14. Rejestracja (od nr 14 719 do nr 14 876)	55
15. Wpisy i zmiany w rejestrze wzorów przemysłowych (nieuwzględnione w innych samodzielnych ogłoszeniach)	76
16. Decyzje stwierdzające wygaśnięcie decyzji o udzieleniu prawa z rejestracji	77
17. Decyzje o wygaśnięciu prawa z rejestracji	77
D. Znaki towarowe	
18. Udzielone prawa ochronne na znaki towarowe (od nr 218 201 do nr 219 100)	78
19. Decyzje o odmowie udzielenia prawa ochronnego (wydane po ogłoszeniu o zgłoszeniu)	261
20. Decyzje o umorzeniu postępowania (wydane po ogłoszeniu o zgłoszeniu)	261
21. Decyzje stwierdzające wygaśnięcie decyzji o udzieleniu prawa ochronnego	262
22. Wpisy i zmiany w rejestrze znaków towarowych (nieuwzględnione w innych samodzielnych ogłoszeniach)	263
23. Decyzje o unieważnieniu prawa ochronnego	285
24. Decyzje o wygaśnięciu prawa ochronnego	285
25. Decyzje o zmianie lub uchyleniu decyzji (opublikowanych w Wiadomościach Urzędu Patentowego)	288
26. Rejestracja międzynarodowa uznana w Polsce	289
27. Rejestracja międzynarodowa, w której wydano decyzję o definitywnej odmowie uznania ochrony w Polsce	291
G. Sprostowania opisów patentowych i opisów ochronnych	
28. Opisy patentowe	293
H. Ogłoszenia	
29. Oświadczenia o gotowości udzielenia licencji (licencja otwarta) - patenty, prawa ochronne	294
30. Ogłoszenia w sprawie wpłynięcia wniosku o udzielenie dodatkowego prawa ochronnego dla produktów leczniczych i produktów ochrony roślin	294
31. Sprostowania ogłoszeń opublikowanych w Wiadomościach Urzędu Patentowego - wzory przemysłowe	295

Część III
INFORMACJE

Orzecznictwo i wyjaśnienia

Ustawodawstwo zagraniczne. Statystyka. Informacje

Korekta

(ogłoszeń zamieszczonych w Wiadomościach Urzędu Patentowego)

WYDAWNICTWO URZĘDU PATENTOWEGO RZECZYPOSPOLITEJ POLSKIEJ

Redakcja i administracja: Urząd Patentowy RP, Al. Niepodległości 188, skr. poczt. 203, 00-950 Warszawa
tel. (0 22) 579 04 53

Informacja o cenach i warunkach prenumeraty na 2009 r. - dla czasopisma: WIADOMOŚCI URZĘDU PATENTOWEGO

Warunki prenumeraty:

1. Cena prenumeraty na 2010 r. wynosi 240,00 zł.

2. Wpłaty i zamówienia na prenumeratę przyjmuje Urząd Patentowy RP, 00-950 Warszawa, Al. Niepodległości 188/192 w pok. 22 w godz. 8³⁰ - 15³⁰ lub na konto NBP O/O Warszawa Nr 93101010100025832231000000.

Egzemplarze archiwalne można nabyć w Urzędzie Patentowym RP, Al. Niepodległości 188, skr. poczt. 203, 00-950 Warszawa w Wydziale Rozpowszechniania Wydawnictw UP - telefon (0 22) 579 01 07, (0 22) 579 02 24.

Cena 20,00 zł.

Urząd Patentowy RP. Zam. 74/2010. Nakład 215 egz. Obj. ark. druk. 37,00.



WIADOMOŚCI URZĘDU PATENTOWEGO RP

Warszawa, 2010 01 29

Nr 1

Poz. 1 - 31

CZĘŚĆ I

KOMUNIKATY URZĘDOWE

1

LISTA RZECZNIKÓW PATENTOWYCH (wpisy i zmiany)

Decyzją Prezesa Urzędu Patentowego Rzeczypospolitej Polskiej z dnia 26 października 2009 r. wydaną na podstawie art. 25 ust. 1 i art. 73 ust. 2 ustawy z dnia 11 kwietnia 2001 r. o rzecznikach patentowych (Dz. U. Nr 49, poz. 509, z późn. zm.) skreślono z listy rzeczników patentowych w poz. nr nr:

2346	<i>Paczoski Tadeusz</i>	<i>Gliwice</i>
2550	<i>Palicki Janusz</i>	<i>Bydgoszcz</i>
2289	<i>Palimąka Krzysztof</i>	<i>Sędziszów</i>
1100	<i>Pałka Zygmunt</i>	<i>Warszawa</i>
1140	<i>Pałka Marek</i>	<i>Gorzów Wlkp.</i>
2484	<i>Pałosz Stefan</i>	<i>Kielce</i>
2167	<i>Pancerz Franciszek</i>	<i>Gdańsk</i>
1741	<i>Panek Mieczysław</i>	<i>Lublin</i>
2490	<i>Parka Robert</i>	<i>Katowice</i>
980	<i>Pasisz Julian</i>	<i>Duszniki Zdrój</i>
2003	<i>Pastucha Rudolf</i>	<i>Cieszyn</i>
2551	<i>Pater Marek</i>	<i>Jaworzno</i>
2073	<i>Patynowski Jan</i>	<i>Radom</i>
2850	<i>Pawelec Henryk</i>	<i>Puławy</i>
2294	<i>Pawęska Janusz</i>	<i>Wrocław</i>
1119	<i>Pawlica Jan</i>	<i>Warszawa</i>
2275	<i>Pączyńska Barbara</i>	<i>Kraków</i>
2451	<i>Pestkowski Aleksander</i>	<i>Gdańsk</i>
1126	<i>Piczman Jerzy</i>	<i>Nowa Sól</i>
1918	<i>Piecha Elżbieta</i>	<i>Chorzów</i>
2738	<i>Pienkos Grażyna</i>	<i>Warszawa</i>
2088	<i>Pieńkowski Józef</i>	<i>Warszawa</i>
2148	<i>Piestrak Jacek</i>	<i>Gdańsk</i>
1156	<i>Pieśniewski Krzysztof</i>	<i>Ruda Śl.</i>
2961	<i>Pietrosiuk Agnieszka</i>	<i>Warszawa</i>
2878	<i>Pietryka Waldemar</i>	<i>Warszawa</i>
2972	<i>Pijanowski Bogusław</i>	<i>Warszawa</i>
2866	<i>Pikus Stanisław</i>	<i>Giżycko</i>
2121	<i>Pilip Zbigniew</i>	<i>Bielsko-Biała</i>
2438	<i>Pilut Wacław</i>	<i>Jasło</i>
2681	<i>Piotrowski Jacek</i>	<i>Morąg</i>
1800	<i>Piórkowski Piotr</i>	<i>Warszawa</i>
2511	<i>Pisuk Józef</i>	<i>Będzin</i>
2308	<i>Piwoński Józef</i>	<i>Katowice</i>
2810	<i>Piwanowski Kazimierz</i>	<i>Dębica</i>

2579	Placek Marek	Łódź
1163	Płotkowiak Jan	Poznań
2365	Podolski Kazimierz	Mielec
2220	Pogocki Jarosław	Warszawa
2754	Pomian Jerzy	Gdynia
2707	Popiek Władysław	Gniezno
2056	Popiński Jerzy	Warszawa
1475	Popławski Juliusz	Kraków
2966	Porębska Bożenna	Warszawa
2888	Porębska Zofia	Oświęcim
2608	Potasiński Tadeusz	Wrocław
2405	Potocki Krzysztof	Biłgoraj
2350	Praczkowski Jerzy	Ciechanów
2664	Pragnący Władysław	Katowice
2900	Prokocki Jan	Olsztyn
1532	Prusik Jadwiga	Łódź
1012	Pryłowski Antoni	Bydgoszcz
2120	Przyłuski Tomasz	Warszawa
2042	Pszczółka Elżbieta	Warszawa
2831	Ptaszek Stanisław	Katowice
2603	Purc Zenobia	Lublin
2625	Pustówka Jacek	Katowice
1989	Pyziak Bogdan	Warszawa

Decyzją Prezesa Urzędu Patentowego Rzeczypospolitej Polskiej z dnia 29 października 2009 r. wydaną na podstawie art. 25 ust. 1 i art. 73 ust. 2 ustawy z dnia 11 kwietnia 2001 r. o rzecznikach patentowych (Dz. U. Nr 49, poz. 509, z późn. zm.) skreślono z listy rzeczników patentowych w poz. nr nr:

3082	Raczek Grzegorz	Chełm Śl.
328	Radecki Hubert	Warszawa
1159	Radwański Brunon	Siemianowice Śl.
2883	Rak Marian	Ostrów Wlkp.
2576	Rakoczy Teresa	Legnica
1324	Ralski Tadeusz	Kraków
2575	Ran Urszula	Gliwice
2776	Rapior Alojzy	Poznań
2011	Rawski Jan	Tarnobrzeg
2359	Rdzanek Bogusław	Warszawa
2581	Reszka Swietłana	Gdańsk
178	Rogacki Ryszard	Bydgoszcz
2321	Rogalski Czesław	Białystok
2521	Roszkowska Alicja	Warszawa
179	Rotter Julian	Bydgoszcz
2172	Róg Józef	Sędziszów Małopolski
2454	Ruba Stanisław	Tarnowskie Góry
2262	Rudnicki Józef	Żychlin
2049	Rudzki Henryk	Knurów
1848	Rusecki Jerzy	Katowice
1968	Rusin Jan	Kędzierzyn
2291	Rusinkiewicz Jerzy	Warszawa
2383	Rutkowski Jerzy	Warszawa
1196	Rutkowski Wiesław	Warszawa
1676	Rybicki Mieczysław	Sochaczew
2050	Ryglewicz Marek	Nowy Sącz
990	Ryłko Aleksander	Bochnia
1904	Rzewuska-Frączkowiak Halina	Konstancin-Jeziorna
2477	Rzeźnicki Krzysztof	Płock
2269	Rzeźnik Michał	Mielec

Decyzją Prezesa Urzędu Patentowego Rzeczypospolitej Polskiej z dnia 5 listopada 2009 r. wydaną na podstawie art. 25 ust. 1 i art. 73 ust. 2 ustawy z dnia 11 kwietnia 2001 r. o rzecznikach patentowych (Dz. U. Nr 49, poz. 509, z późn. zm.) skreślono z listy rzeczników patentowych w poz. nr nr:

1406	Sabat Jan	Machów k/Tarnobrzega
2793	Sadkowski Mirosław	Warszawa

2258	Sadłucka Regina	Warszawa
1995	Sakiewicz Krystyna	Katowice
2560	Salbert-Florczuk Barbara	Tychy
1302	Salmonowicz Krzysztof	Warszawa
1906	Sapiego Tadeusz	Sopot
2661	Sarlej Waldemar	Jaworzno
2369	Schmar Lilia	Wrocław
2594	Schorowski Hubert	Wrocław
2103	Sedlaczek Leszek	Poznań
2176	Serwańska Ewa	Warszawa
85	Seweryniak Apolinariusz	Warszawa
2115	Sędek Krzysztof	Warszawa
2057	Sęga Barbara	Polkowice
2219	Sękowski Stanisław	Jelenia Góra
1978	Sienkiewicz Walenty	Warszawa
2756	Sikora Zbigniew	Cieszyn
1996	Sikorski Andrzej	Warszawa
2592	Siodlaczek Maria	Katowice
2760	Siwak Halina	Warszawa
1731	Skiba Leon	Mielec
2054	Skorasiński Zbigniew	Szczecin
2712	Skorecka Halina	Wałbrzych
2009	Skorupska Teresa	Puławy
2522	Słocki Jan	Wrocław
3085	Smalec Kazimierz	Ząbkowice Śl.
1664	Smolarz Andrzej	Warszawa
2015	Smołka Franciszek	Katowice
3028	Smykała-Kępińska Maria	Poznań
2479	Sobkowiak Rudolf	Katowice
1535	Sobota Jan	Mikołów
2040	Soroczyński Aleksander	Tarnowskie Góry
739	Soska Tadeusz	Gliwice
1847	Sowa Ireneusz	Gliwice
2839	Sowińska Maria	Bytom
2323	Sowiński Jan	Siemianowice Śl.
1201	Sporczyk Kazimierz	Warszawa
2554	Spruch Jacek	Wrocław
2494	Sprycha Wiesława	Lublin
1238	Spyra Tadeusz	Zielona Góra
2268	Sroka Gerard	Czeladź
1929	Stach Jacek	Tarnów
1279	Stachura Ireneusz	Warszawa
1378	Stachurska Barbara	Katowice
2129	Standar Henryk	Poznań
2854	Standio-Machalska Alicja	Zabrze
2053	Stańczak Wojciech	Warszawa
2659	Stasiński Piotr	Warszawa
2091	Staszewski Bogusław	Koszalin
2417	Stefański Wiesław	Warszawa
2745	Ster Artur	Kraków
1001	Stępniakowski Ryszard	Andrychów
2327	Stępniewski Marian	Katowice
950	Stodolny Mieczysław	Poznań
2918	Strauchold Marina	Warszawa
2156	Strauss Hanna	Poznań
1325	Strażyński Roman	Nowy Tomyśl
2395	Styrska Halina	Tychy
1366	Sudczak Jadwiga	Gliwice
2515	Suski Eugeniusz	Lublin
2080	Swakowski Wiktor	Bydgoszcz
2426	Synowiec Izabela	Katowice
1544	Sypuła Elżbieta	Warszawa
2392	Synowska Aleksandra	Bytom

2758	Szablowski Krzysztof	Kobyłka k/W-wy
1880	Szafrański Lech	Gdynia
2705	Szajko Mikołaj	Szczecin
2248	Szarek Otton	Bielsko-Biała
2095	Szczecińska Maria	Warszawa
2371	Szczepanik Zbigniew	Lubartów
2519	Szczepańska Janina	Chorzów
2354	Szczepański Jerzy	Olsztyn
2524	Szczutkowski Roman	Szczecin
13	Szeląg Stanisław	Bielsko-Biała
1750	Szeliga Elżbieta	Gliwice
2604	Szemplińska Janina	Warszawa
2101	Szepietowski Andrzej	Lublin
2480	Szklarski Roman	Żywiec
2657	Szkowron Marian	Czechowice-Dziedzice
2832	Szlachta Andrzej	Warszawa
2421	Szuba Zbigniew	Poznań
288	Szugajew Wojciech	Warszawa
1842	Szulbiński Marek	Warszawa
2418	Szulc Jarosław	Warszawa
2523	Szumera Elżbieta	Kraków
2117	Szumielewicz Stanisław	Skarżysko-Kam.
2719	Szymańska Danuta	Pionki
2838	Szymańska Ewa	Chorzów
1973	Szymura Zdzisława	Katowice

Decyzją Prezesa Urzędu Patentowego Rzeczypospolitej Polskiej z dnia 9 listopada 2009 r. wydaną na podstawie art. 25 ust. 1 i art. 73 ust. 2 ustawy z dnia 11 kwietnia 2001 r. o rzecznikach patentowych (Dz. U. Nr 49, poz. 509, z późn. zm.) skreślono z listy rzeczników patentowych w poz. nr nr:

1985	Ścieszka Władysław	Kraków
2605	Ścisłowicz Jerzy	Krupski Młyn
2631	Śledziona Halina	Starachowice
2207	Śliwa Leszek	Gdynia
2537	Śliwa Maciej	Sosnowiec
1150	Śliwińska-Bocian Barbara	Kraków
2000	Śliwka Jan	Pszczyna
2561	Ślizowska Małgorzata	Trzebinia
2472	Śmiałowska Urszula	Pabianice
2139	Śmiechowski Aleksander	Gdynia
2430	Śpiewła Maria	Kraków
2606	Środa Jan	Warszawa
2979	Świątek Jadwiga	Dębica
2081	Świątkowski Waclaw	Żywiec
1310	Świdarska Krystyna	Jastrzębie Zdrój
2255	Świdorski Zbigniew	Kędzierzyn-Koźle
2379	Świerczyński Henryk	Ruda Śląska
1337	Świetlik Andrzej	Warszawa
2189	Święcki Piotr	Warszawa
1760	Świgoń Wiesław	Poznań
2500	Tajchman Waldemar	Sosnowiec
1654	Teodorczyk Marian	Warszawa
14	Timingeriu Stefan	Wrocław
2538	Tkaczyk Waldemar	Kielce
533	Tokarski Tadeusz	Katowice
2252	Trójca Henryk	Mysłowice
2016	Trombik Jan	Wrocław
2043	Troszka Andrzej	Katowice
2684	Trzaskoma Jadwiga	Jarkowice
2984	Trzos Henryk	Kraków
1049	Turczyński Eugeniusz	Kluczbork
2257	Turek Jan	Piła
2782	Tyburczy Wiesława	Chorzów
999	Tymon Robert	Czechowice-Dziedzice

C Z Ę Ś Ć II

OGŁOSZENIA O UDZIELONYCH PRAWACH

Cyfrowe kody identyfikujące (według normy WIPO ST. 9), które poprzedzają informacje o udzielonych patentach oraz prawach ochronnych oznaczają:

- (11) – numer patentu lub prawa ochronnego
- (21) – numer zgłoszenia wynalazku lub wzoru użytkowego
- (22) – data zgłoszenia wynalazku lub wzoru użytkowego
- (23) – data pierwszeństwa z wystawienia wynalazku lub wzoru użytkowego na wystawie i nazwa wystawy
- (30) – dane dotyczące pierwszeństwa konwencyjnego (numer zgłoszenia priorytetowego, data wniesienia zgłoszenia priorytetowego, kod kraju)
- (41) – data ogłoszenia o zgłoszeniu wynalazku lub wzoru użytkowego
- (51) – symbol Międzynarodowej Klasyfikacji Patentowej
- (54) – tytuł wynalazku lub wzoru użytkowego
- (61) – numer patentu głównego
- (62) – numer zgłoszenia macierzystego (pod którym dane zgłoszenie było ogłoszone)
- (68) – numer patentu podstawowego dla dodatkowego prawa ochronnego
- (72) – nazwisko i imię twórcy wynalazku lub wzoru użytkowego
- (73) – nazwisko i imię lub nazwa uprawnionego z patentu lub prawa ochronnego oraz miejsce zamieszkania lub siedziba i w nawiasie kod kraju
- (76) – nazwisko i imię twórcy i jednocześnie uprawnionego z patentu lub prawa ochronnego oraz miejsce zamieszkania lub siedziba i w nawiasie kod kraju
- (86) – data i numer zgłoszenia międzynarodowego
- (87) – data i numer publikacji zgłoszenia międzynarodowego
- (93) – numer i data pierwszego zezwolenia na wprowadzenie na rynek produktu objętego dodatkowym prawem ochronnym oraz wskazanie organu, który zezwolenie wydał
- (94) – data, od której powstaje i czas trwania dodatkowego prawa ochronnego
- (95) – oznaczenie produktu opisanego w zezwoleniu na wprowadzenie na rynek produktu objętego dodatkowym prawem ochronnym
- (97) – data i numer publikacji patentu europejskiego

Przed cyfrowym kodem identyfikującym (11) lub przed numerem patentu lub prawa ochronnego umieszczone są literowo-cyfrowe kody identyfikujące (kod rodzaju dokumentu), zgodnie z przyjętymi symbolami (wg normy WIPO ST. 16):

- Patent – (B1)
- Patent dodatkowy do patentu – (B3)
- Prawo ochronne – (Y1)
- Tłumaczenie na język polski patentu europejskiego – (T3)
- Poprawione tłumaczenie patentu europejskiego – (T4)
- Zmienione po sprzeciwie tłumaczenie patentu europejskiego – (T5)
- Tłumaczenie patentu europejskiego ograniczonego przez uprawnionego zgodnie z art. 105a Konwencji o patencie europejskim – (T6)

A. WYNAŁAZKI

2

UDZIELONE PATENTY

(od nr 204 323 do nr 204 682)

B1 (11) **204460** (41) 2003 12 01

(51) **A01F 15/07** (2006.01)

B30B 9/30 (2006.01)

(21) 360011 (22) 2003 05 08

(30) 02 10222715 2002 05 23 DE

(72) Derscheid Daniel Eric, Viaud Jean

(73) Deere & Company, Moline (US)

(54) Prasa do bel zwijanych

B1 (11) **204405** (41) 2005 01 24

(51) **A01G 1/06** (2006.01)

A01G 3/00 (2006.01)

(21) 366368 (22) 2002 04 08

(30) 01 1017794 2001 04 09 NL

(86) 2002 04 08 PCT/NL02/00226

(87) 2002 10 17 WO02/80657, PCT Gazette nr 42/02

(72) Rombouts Norbert Johan Leonard, Rombouts Peter Karel Maria

(73) ROMBOMATIC B.V., Hapert (NL)

(54) Urządzenie do mechanicznego oddzielania sadzonek od gałęzi roślin

B1 (11) **204474** (41) 2004 09 20

(51) **A01K 1/015** (2006.01)

(21) 360897 (22) 2001 11 26

(30) 00 0004416 2000 11 30 SE

(86) 2001 11 26 PCT/SE01/02613

(87) 2002 06 06 WO02/43472, PCT Gazette nr 23/02

(76) Lindvall Tommy, Visby (SE)

(54) Zagroda dla inwentarza żywego oraz sposób zatrzymywania ruchu taśmy zamkniętej stanowiącej podłogę zagrody dla inwentarza żywego

B1 (11) **204539** (41) 2005 10 03

(51) **A01K 63/02** (2006.01)

(21) 366880 (22) 2004 04 02

(72) Winnicki Aleksander K., Formicki Krzysztof, Sobociński Andrzej, Linowski Stanisław

(73) Zachodniopomorski Uniwersytet Technologiczny w Szczecinie, Szczecin (PL)

(54) Urządzenie do przechowywania i przewożenia materiału biologicznego, zwłaszcza gamet ryb

B1 (11) **204332** (41) 2005 01 24

(51) **A01N 25/22** (2006.01)

A01N 57/12 (2006.01)

A01P 07/04 (2006.01)

(21) 366367 (22) 2002 05 02

(30) 01 200100708 2001 05 07 DK

(86) 2002 05 02 PCT/DK02/00285

(87) 2002 11 14 WO02/89574, PCT Gazette nr 46/02

(72) Wengel Anita, Nielsen Vita

(73) CHEMINOVA A/S, Lemvig (DK)

(54) Środek owadobójczy i sposób zwalczania owadów

B1 (11) **204351** (41) 2005 10 31

(51) **A01N 37/40** (2006.01)

A61L 2/18 (2006.01)

A01P 1/00 (2006.01)

(21) 374714 (22) 2002 09 20

(30) 02 10240985 2002 09 05 DE

(86) 2002 09 20 PCT/EP02/10583

(87) 2004 03 18 WO04/021786, PCT Gazette nr 12/04

(72) Nevermann Eugen, Nevermann Jan, Zerling Wolfgang, Höffler Jutta

(73) MENNO CHEMIE-VERTRIEB GMBH, Norderstedt (DE)

(54) Zastosowanie środka dezynfekcyjnego do zwalczania i dezaktywowania patogennych mikroorganizmów

B1 (11) **204614** (41) 2001 12 03

(51) **A01N 37/50** (2006.01)

A01N 47/10 (2006.01)

A01P 3/00 (2006.01)

(62) 345124

(21) 383221 (22) 1999 06 04

(30) 98 9812331 1998 06 08 GB

(86) 1999 06 04 PCT/EP99/03883

(87) 1999 12 16 WO99/63813, PCT Gazette nr 50/99

(72) Zurflüh René, Leadbitter Neil

(73) BAYERCROPSCIENCE AG, Monheim (DE)

(54) Kompozycja fungicydowa do zwalczania chorób fitopatogennych na roślinach uprawnych

B1 (11) **204615** (41) 2001 12 03

(51) **A01N 37/50** (2006.01)

A01N 43/50 (2006.01)

A01P 3/00 (2006.01)

(62) 345124

(21) 383222 (22) 1999 06 04

(30) 99 9903669 1999 02 17 GB

(86) 1999 06 04 PCT/EP99/03883

(87) 1999 12 16 WO99/63813, PCT Gazette nr 50/99

(72) Zurflüh René, Leadbitter Neil

(73) BAYERCROPSCIENCE AG, Monheim (DE)

(54) Kompozycja fungicydowa do zwalczania chorób fitopatogennych na roślinach uprawnych

B1 (11) **204353** (41) 2001 12 03

(51) **A01N 37/50** (2006.01)

A01N 47/24 (2006.01)

A01N 43/88 (2006.01)

A01P 3/00 (2006.01)

(62) 345124

(21) 383223 (22) 1999 06 04

(30) 98 9812331 1998 06 08 GB

99 9903669 1999 02 17 GB

(86) 1999 06 04 PCT/EP99/03883

(87) 1999 12 16 WO99/63813, PCT Gazette nr 50/99

(72) Zurfluh René, Leadbitter Neil
 (73) BAYER AKTIENGESELLSCHAFT, Leverkusen (DE)
 (54) Kompozycja fungicydowa do zwalczania chorób fitopatogen-
 nych na roślinach uprawnych

B1 (11) **204483** (41) 2004 08 23

(51) **A01N 43/36** (2006.01)

A01N 43/78 (2006.01)

A01N 43/50 (2006.01)

(21) 359066 (22) 2001 07 02

(30) 00 0016444 2000 07 04 GB

(86) 2001 07 02 PCT/EP01/07528

(87) 2002 01 10 WO02/01955, PCT Gazette nr 02/02

(72) Küng Färber Ruth Béatrice, Knauf-Beiter Gertrude

(73) SYNGENTA PARTICIPATIONS AG, Bazylea (CH)

(54) Synergiczna kompozycja grzybobójcza

B1 (11) **204338** (41) 2004 07 26

(51) **A01N 43/40** (2006.01)

A01N 39/04 (2006.01)

A01P 13/00 (2006.01)

A01N 3/76 (2006.01)

(62) 357414

(21) 384567 (22) 2000 10 12

(30) 99 60159383 1999 10 14 US

(86) 2000 10 12 PCT/EP00/10040

(87) 2001 04 19 WO01/26466, PCT Gazette nr 16/01

(72) Pidskalny Ronald Steven, Killins Roy Allan

(73) BASF AKTIENGESELLSCHAFT, Ludwigshafen (DE)

(54) Synergiczny środek chwastobójczy i sposób zwalczania niepo-
 żądanych roślin

B1 (11) **204339** (41) 2004 07 26

(51) **A01N 43/40** (2006.01)

A01N 37/10 (2006.01)

A01P 13/00 (2006.01)

(62) 357414

(21) 384568 (22) 2000 10 12

(30) 99 60159383 1999 10 14 US

(86) 2000 10 12 PCT/EP00/10040

(87) 2001 04 19 WO01/26466, PCT Gazette nr 16/01

(72) Pidskalny Ronald Steven, Killins Roy Allan

(73) BASF AKTIENGESELLSCHAFT, Ludwigshafen (DE)

(54) Synergiczny środek chwastobójczy i sposób zwalczania niepo-
 żądanych roślin

B1 (11) **204340** (41) 2004 07 26

(51) **A01N 43/40** (2006.01)

A01N 39/04 (2006.01)

A01N 35/06 (2006.01)

A01P 13/00 (2006.01)

(62) 357414

(21) 384569 (22) 2000 10 12

(30) 99 60159383 1999 10 14 US

(86) 2000 10 12 PCT/EP00/10040

(87) 2001 04 19 WO01/26466, PCT Gazette nr 16/01

(72) Pidskalny Ronald Steven, Killins Roy Allan

(73) BASF AKTIENGESELLSCHAFT, Ludwigshafen (DE)

(54) Synergiczny środek chwastobójczy i sposób zwalczania niepo-
 żądanych roślin

B1 (11) **204341** (41) 2004 07 26

(51) **A01N 43/40** (2006.01)

A01N 43/50 (2006.01)

A01P 13/00 (2006.01)

(62) 357414

(21) 384570 (22) 2000 10 12

(30) 99 60159383 1999 10 14 US

(86) 2000 10 12 PCT/EP00/10040

(87) 2000 10 12 WO01/26466, PCT Gazette nr 16/01

(72) Pidskalny Ronald Steven, Killins Roy Allan

(73) BASF AKTIENGESELLSCHAFT, Ludwigshafen (DE)

(54) Synergiczny środek chwastobójczy i sposób zwalczania niepo-
 żądanych roślin

B1 (11) **204663** (41) 2004 11 29

(51) **A01N 43/88** (2006.01)

A01P 1/00 (2006.01)

(21) 363567 (22) 2002 03 04

(30) 01 61158 2001 03 06 JP

(86) 2002 03 04 PCT/EP02/02368

(87) 2002 10 03 WO02/76209, PCT Gazette nr 40/02

(72) Ohnishi Toshimasa, Tanaka Ikuya

(73) JANSSEN PHARMACEUTICA N.V., Beerse (BE)

(54) Kompozycja przeciwbakteryjna, sposób jej wytwarzania i za-
 stosowanie oraz sposób ochrony materiałów

B1 (11) **204547** (41) 1998 03 30

(51) **A01N 51/00** (2006.01)

A01N 47/40 (2006.01)

A01P 7/02 (2006.01)

A01P 7/04 (2006.01)

(62) 378740

(21) 382955 (22) 1996 05 13

(30) 95 19519007 1995 05 24 DE

(86) 1996 05 13 PCT/EP96/02039

(87) 1996 11 28 WO96/37105, PCT Gazette nr 52/96

(72) Erdelen Christoph, Kramer Wolfgang, Bruggen Kai-Uwe

(73) BAYER AKTIENGESELLSCHAFT, Leverkusen (DE)

(54) Mieszaniny owadobójcze, sposób wytwarzania mieszanin owa-
 dobójczych, środki owadobójcze, zastosowanie mieszanin owado-
 bójczych oraz sposób zwalczania owadów, pajęczaków i nicieni

B1 (11) **204546** (41) 2002 01 28

(51) **A01N 57/20** (2006.01)

A01P 13/00 (2006.01)

(21) 346120 (22) 1999 08 10

(30) 98 19836726 1998 08 13 DE

(86) 1999 08 10 PCT/EP99/05798

(87) 2000 02 24 WO00/08938, PCT Gazette nr 08/00

(72) Hacker Erwin, Bieringer Hermann, Willms Lothar

(73) BAYER CROPSCIENCE AG, Monheim (DE)

(54) Zastosowanie kompozycji herbicydów do zwalczania szkodli-
 wych roślin w uprawach rzepaku, sposób zwalczania szkodliwych
 roślin w tolerujących uprawach rzepaku i preparat chwastobójczy

B1 (11) **204347** (41) 2005 01 10

(51) **A21C 11/16** (2006.01)

(21) 365541 (22) 2003 05 13

(30) 02 139320 2002 05 14 JP

02 235271 2002 07 08 JP

02 225150 2002 08 01 JP

(86) 2003 05 13 PCT/JP03/05943

(87) 2003 11 20 WO03/094620, PCT Gazette nr 47/03

(72) Hashimoto Shigeru, Hasegawa Kiyoshi,

(73) RHEON AUTOMATIC MACHINERY CO.,LTD., Tochigi (JP)

(54) Urządzenie do wyłaczania ciasta spożywczego

B1 (11) **204514** (41) 2004 04 19

(51) **A23C 15/02** (2006.01)

(21) 356550 (22) 2002 10 09

(76) Borkowska Grażyna, Ciechanów (PL)

(54) Sposób produkcji masła

B1 (11) **204678** (41) 2003 08 11
 (51) **A23C 19/064** (2006.01)
A23C 19/00 (2006.01)
 (21) 352082 (22) 2002 02 07
 (72) Przybyłowski Piotr, Stasiuk Ewa, Tatarynowicz Janusz
 (73) Akademia Morska, Gdynia (PL)
 (54) Solenie serów podpuszczkowych dojrzewających typu hollenderskiego i szwajcarskiego

B1 (11) **204428** (41) 2002 05 06
 (51) **A23C 9/13** (2006.01)
 (21) 350441 (22) 2001 10 30
 (30) 00 0013957 2000 10 30 FR
 (72) Ostermann Elsa, Pora Bernard, Boursier Bernard, Defretin Sophie
 (73) ROQUETTE FRERES, Lestrem (FR)
 (54) Kompozycja aktywująca fermentację lub do fermentów żywności i jej zastosowania

B1 (11) **204457** (41) 2005 05 02
 (51) **A23D 7/00** (2006.01)
 (21) 369532 (22) 2002 11 25
 (30) 01 01310648 2001 12 19 EP
 (86) 2002 11 25 PCT/EP02/13166
 (87) 2003 06 26 WO03/051135, PCT Gazette nr 26/03
 (72) Cunden Selvanthanan Nadarajan, Pelan Edward G.
 (73) UNILEVER N.V., Rotterdam (NL)
 (54) Nadający się do rozsmarowywania żywnościowy produkt z ciążką fazą tłuszczową

B1 (11) **204616** (41) 2005 02 21
 (51) **A23F 3/06** (2006.01)
 (21) 367229 (22) 2002 02 26
 (30) 01 0105374 2001 03 05 GB
 01 0125765 2001 10 26 GB
 (86) 2002 02 26 PCT/EP02/02308
 (87) 2002 09 12 WO02/069727, PCT Gazette nr 37/02
 (72) Blair Louisa Ruth, Cooper Michael Alan, Harris Clive Stanbra, Muasya Stephen Mwaniki, Parry Andrew David
 (73) UNILEVER N.V., Rotterdam (NL)
 (54) Sposób wytwarzania dużych ilości czarnej herbaty

B1 (11) **204548** (41) 2005 03 07
 (51) **A23J 1/12** (2006.01)
 (21) 367841 (22) 2002 07 30
 (30) 01 0100541 2001 08 10 BE
 (86) 2002 07 30 PCT/EP02/08542
 (87) 2003 02 20 WO03/013266, PCT Gazette nr 08/03
 (72) Roels Stefaan
 (73) SYRAL BELGIUM NV, Aalst (BE)
 (54) Sposób wytwarzania frakcji bogatych w gliadynę i gluteninę z glutenu w środowisku wodnym i w obecności kwasu

B1 (11) **204459** (41) 2003 10 06
 (51) **A23L 1/09** (2006.01)
A23G 3/38 (2006.01)
A23G 4/10 (2006.01)
 (21) 359522 (22) 2003 04 03
 (30) 02 0204225 2002 04 04 FR
 (72) Serpelloni Michel
 (73) ROQUETTE FRERES, Lestrem (FR)
 (54) Ciekła kompozycja zawierająca maltitol, sposób jej wytwarzania oraz jej zastosowanie

B1 (11) **204435** (41) 2005 10 31
 (51) **A23L 1/10** (2006.01)
A23L 1/05 (2006.01)

(21) 374492 (22) 2003 03 11
 (30) 02 0200735 2002 03 13 SE
 (86) 2003 03 11 PCT/SE03/00396
 (87) 2003 09 18 WO03/075683, PCT Gazette nr 38/03
 (72) Nilsson Jan, Funeteg Bo, Lingerud Cecilia
 (73) RAISIO PLC, Raisio (FI)
 (54) Zawiesina rozdrobnionego owsa z modyfikowaną skrobią w wodzie i sposób enzymatycznej obróbki owsa do wytwarzania zawiesiny zawierającej owies ze zmodyfikowaną skrobią w wodzie

B1 (11) **204364** (41) 2002 12 30
 (51) **A23L 1/18** (2006.01)
 (21) 354670 (22) 2002 06 21
 (30) 01 888170 2001 06 22 US
 (72) Wu Rei-Young Amos
 (73) The Quaker Oats Company, Chicago (US)
 (54) Sposób wytwarzania produktu żywnościowego z dmuchanego ziarna i skrobiowy produkt żywnościowy

B1 (11) **204461** (41) 2004 09 20
 (51) **A24C 5/354** (2006.01)
 (21) 360819 (22) 2001 10 06
 (30) 00 10051790 2000 10 18 DE
 (86) 2001 10 06 PCT/EP01/11552
 (87) 2002 04 25 WO02/32237, PCT Gazette nr 17/02
 (72) Budny Piotr
 (73) HAUNI MASCHINENBAU AKTIENGESELLSCHAFT, Hamburg (DE)
 (54) Sposób i urządzenie do napełniania pojemników artykułami w kształcie pręcika oraz pojemnik do transportowania artykułów w kształcie pręcika

B1 (11) **204636** (41) 2005 12 12
 (51) **A24D 3/02** (2006.01)
 (21) 375861 (22) 2002 12 19
 (86) 2002 12 19 PCT/IB02/05519
 (87) 2004 07 08 WO04/056221, PCT Gazette nr 28/04
 (72) Velus Serge
 (73) FILTRONA INTERNATIONAL LTD., Milton Keynes (GB)
 (54) Sposób wytwarzania złożonego zapasu filtracyjnego

B1 (11) **204657** (41) 2003 07 14
 (51) **A24D 3/02** (2006.01)
A24C 5/39 (2006.01)
 (21) 358139 (22) 2003 01 06
 (30) 02 10200320 2002 01 07 DE
 (72) Lorenzen Heinz-Christen, Schröder Dierk
 (73) HAUNI Maschinenbau Aktiengesellschaft, Hamburg (DE)
 (54) Sposób i urządzenie do wytwarzania pasma włókien w prze-myśle przetwórstwa tytoniowego

B1 (11) **204630** (41) 2003 08 11
 (51) **A24D 3/04** (2006.01)
 (21) 352272 (22) 2000 03 01
 (30) 99 19925313 1999 05 27 DE
 (86) 2000 03 01 PCT/EP00/01724
 (87) 2000 12 07 WO00/72705, PCT Gazette nr 49/00
 (72) Henning Paul-Georg, Seidel Henning, Mentzel Edgar
 (73) REEMTSMA CIGARETTENFABRIKEN GMBH, Hamburg (DE)
 (54) Papieros z filtrem wentylowany

B1 (11) **204655** (41) 2003 04 07
 (51) **A43B 13/12** (2006.01)
A43B 7/08 (2006.01)
 (21) 351244 (22) 2001 04 09
 (30) 00PD 91 2000 04 13 IT
 (86) 2001 04 09 PCT/EP01/04050
 (87) 2001 10 25 WO01/78542, PCT Gazette nr 43/01

(72) Polegato Moretti Mario
 (73) GEOX S.P.A., Montebelluna (IT)
 (54) But odpowietrzany i sposób formowania odpowietrzanego buta

B1 (11) **204426** (41) 2005 11 28
 (51) **A46B 15/00** (2006.01)
 (21) 375187 (22) 2003 10 30
 (30) 02 02257689 2002 11 06 EP
 (86) 2003 10 30 PCT/EP03/12065
 (87) 2004 05 21 WO04/041025, PCT Gazette nr 21/04
 (72) Davies Richard Huw
 (73) UNILEVER N.V., Rotterdam (NL)
 (54) Szczoteczka do zębów

B1 (11) **204416** (41) 2005 11 28
 (51) **A47B 88/04** (2006.01)
A47B 67/04 (2006.01)
 (21) 375228 (22) 2003 09 24
 (30) 02 1021522 2002 09 24 NL
 (86) 2003 09 24 PCT/NL03/000655
 (87) 2004 04 08 WO04/028301, PCT Gazette nr 15/04
 (72) Van Loon Laurentius Petrus Joseph, Portegies Cornelis Petrus Maria
 (73) DRIESSEN AIRCRAFT HOLDING B.V., Wieringerwerf (NL)
 (54) Szuflada, zespół zawierający z jednej strony przynajmniej jedną szufladę i zastosowanie takiego zespołu

B1 (11) **204672** (41) 2004 03 22
 (51) **A47C 1/00** (2006.01)
A47C 1/024 (2006.01)
A61H 1/02 (2006.01)
A63B 23/02 (2006.01)
 (21) 356036 (22) 2002 09 13
 (76) Kołodyński Piotr, Miński Mazowiecki (PL)
 (54) Fotel

B1 (11) **204354** (41) 2003 05 05
 (51) **A47C 17/13** (2006.01)
A47C 17/22 (2006.01)
A47C 17/86 (2006.01)
 (21) 355921 (22) 2002 09 09
 (76) Mucha Jan, Ostrzeszów (PL)
 (54) Mechanizm do zmiany wzajemnego położenia części mebli tapicerowanych

B1 (11) **204591** (41) 2004 08 23
 (51) **A47C 17/36** (2006.01)
A47C 17/86 (2006.01)
 (21) 358771 (22) 2003 02 17
 (72) Rudziński Bogdan Jarosław
 (73) Fabryka Okuć Meblowych STALMOT Sp.z o.o., Nidzica (PL)
 (54) Mechanizm, zwłaszcza do rozkładania i składania mebli narożnikowych

B1 (11) **204352** (41) 2005 12 12
 (51) **A47C 3/02** (2006.01)
A47C 3/025 (2006.01)
 (21) 375896 (22) 2003 12 22
 (30) 02 20026157 2002 12 20 NO
 (86) 2003 12 22 PCT/NO03/00438
 (87) 2004 07 08 WO04/056238, PCT Gazette nr 28/04
 (72) Rønnestad Tor
 (73) VARIER FURNITURE AS, Skodje (NO)
 (54) Złącze ruchome siedziska

B1 (11) **204447** (41) 2009 01 19
 (51) **A47C 7/02** (2006.01)
A47C 7/44 (2006.01)

(21) 382904 (22) 2007 07 11
 (72) Niedzielski Wacław, Czernicka Katarzyna
 (73) LINIA ZDROWIE Niedzielski Czernicka Spółka Jawna J., Warszawa (PL)
 (54) Siedzisko ergonomiczne

B1 (11) **204515** (41) 2004 08 09
 (51) **A47F 1/04** (2006.01)
A47G 19/32 (2006.01)
 (21) 358638 (22) 2003 02 07
 (76) Łabanowicz Piotr, Tychy (PL)
 (54) Sposób i urządzenie do dozowania pieczywa drobnego

B1 (11) **204516** (41) 2005 05 16
 (51) **A47F 1/10** (2006.01)
A47G 19/32 (2006.01)
 (21) 363424 (22) 2003 11 11
 (76) Łabanowicz Piotr, Tychy (PL)
 (54) Sposób i urządzenie do bezdotykowego podawania artykułów

B1 (11) **204326** (41) 2006 08 21
 (51) **A47G 5/02** (2006.01)
E06B 9/40 (2006.01)
 (21) 372673 (22) 2005 02 08
 (72) Karpiński Jerzy
 (73) Karpińska Małgorzata TAPPARELLA, Radom (PL)
 (54) Sposób mocowania kasety rolety materiałowej i zespół mocowania kasety rolety materiałowej

B1 (11) **204367** (41) 2006 02 20
 (51) **A47J 31/40** (2006.01)
 (21) 377942 (22) 2004 01 23
 (30) 03 0301747 2003 01 24 GB
 (86) 2004 01 23 PCT/GB04/00287
 (87) 2004 08 05 WO04/064585, PCT Gazette nr 32/04
 (72) Halliday Andrew, Ballard Colin, Panesar Satwinder, Smith David
 (73) KRAFT FOODS R & D, INC., München (DE)
 (54) Sposób przygotowywania napojów i zespół do przygotowywania napojów

B1 (11) **204651** (41) 2006 02 20
 (51) **A47J 31/40** (2006.01)
 (21) 377938 (22) 2004 01 23
 (30) 03 0301710 2003 01 24 GB
 (86) 2004 01 23 PCT/GB04/00273
 (87) 2004 08 05 WO04/065257, PCT Gazette nr 32/04
 (72) Halliday Andrew, Carter Steven, Haegermarck Jan Anders
 (73) KRAFT FOODS R & D, INC., München (DE)
 (54) Nabój do przygotowywania napoju i sposób wytwarzania napoju z naboju

B1 (11) **204446** (41) 2005 04 04
 (51) **A47K 10/16** (2006.01)
B65H 45/24 (2006.01)
 (21) 368546 (22) 2002 10 22
 (30) 01 0103547 2001 10 23 SE
 (86) 2002 10 22 PCT/SE02/01917
 (87) 2003 05 01 WO03/034885, PCT Gazette nr 18/03
 (72) Månsson Anna
 (73) SCA HYGIENE PRODUCTS AB, Göteborg (SE)
 (54) Stos wielu płatów dla dozownika

B1 (11) **204433** (41) 2005 04 18
 (51) **A61C 13/097** (2006.01)
 (21) 369102 (22) 2002 12 17
 (30) 01 10163105 2001 12 23 DE

(86) 2002 12 17 PCT/EP02/14429
 (87) 2003 07 10 WO03/055409, PCT Gazette nr 28/03
 (72) Mönkmeyer Ulrich
 (73) Dental Consulting Mönkmeyer S.L., Cala d'Or (ES)
 (54) Zestaw zębów

B1 (11) **204658** (41) 2004 12 13
 (51) **A61C 19/06** (2006.01)
A61K 8/81 (2006.01)
A61Q 11/00 (2006.01)
 (21) 364141 (22) 2002 03 15
 (30) 01 60276977 2001 03 19 US
 (86) 2002 03 15 PCT/US02/08139
 (87) 2002 09 26 WO02/74275, PCT Gazette nr 39/02
 (72) Rajaiiah Jayanth, Ernst Lisa Catron, Case Anna Maria, Glandorf William Michael, Ha Thinh Nguyen, Mayer Christopher Robert
 (73) THE PROCTER & GAMBLE COMPANY, Cincinnati (US)
 (54) Układ dostarczający substancję czynną do pielęgnacji jamy ustnej na powierzchni w jamie ustnej, produkt do pielęgnacji jamy ustnej i zastosowanie polibutenu

B1 (11) **204500** (41) 2005 06 13
 (51) **A61C 5/12** (2006.01)
 (21) 371115 (22) 2003 02 25
 (30) 02 10208639 2002 02 28 DE
 (86) 2003 02 25 PCT/EP03/01924
 (87) 2003 09 04 WO03/071977, PCT Gazette nr 36/03
 (72) Mannschedel Werner, Müller Barbara
 (73) COLTENE/WHALEDENT GMBH & CO. KG, Langenau (DE)
 (54) Koferdamowy środek osłonowy lub pasmowy środek mocujący do koferdamu oraz koferdam z koferdamowym środkiem osłonowym

B1 (11) **204501** (41) 2005 08 22
 (51) **A61D 19/02** (2006.01)
A01K 29/00 (2006.01)
A61M 25/01 (2006.01)
 (21) 373290 (22) 2003 01 23
 (30) 02 60369941 2002 04 03 US
 02 161575 2002 05 31 US
 02 295008 2002 11 14 US
 02 304524 2002 11 26 US
 (86) 2003 01 23 PCT/US03/01927
 (87) 2003 10 16 WO03/084584, PCT Gazette nr 42/03
 (72) Anderson Donald E., Anderson Mark E., Anderson Glenn M., Lim Kang S.
 (73) PATHWAY TECHNOLOGIES, LLC, Reno (US)
 (54) Cewnik do tworzenia przejścia w pewnej drodze u zwierzęcia oraz wprowadzania płynu w ciało zwierzęcia

B1 (11) **204676** (41) 2008 09 29
 (51) **A61G 5/00** (2006.01)
A47K 11/04 (2006.01)
 (21) 382051 (22) 2007 03 23
 (76) Dulny Waldemar, Popów (PL)
 (54) Wózek inwalidzki z otwieraną klapą

B1 (11) **204431** (41) 2004 08 09
 (51) **A61J 7/04** (2006.01)
A61J 1/03 (2006.01)
B65D 75/36 (2006.01)
B65D 83/08 (2006.01)
B65D 5/42 (2006.01)
 (21) 358291 (22) 2001 06 23
 (30) 00 10030318 2000 06 27 DE
 (86) 2001 06 23 PCT/EP01/07148
 (87) 2002 01 03 WO02/00161, PCT Gazette nr 01/02

(72) Klatt Andreas
 (73) NYCOMED GmbH, Konstancja (DE)
 (54) Opakowanie środka leczniczego zwiększające zdyscyplinowanie pacjenta podczas leczenia eradykacyjnego schorzeń o podłożu drobnoustrojowym

B1 (11) **204346** (41) 2004 11 15
 (51) **A61K 31/137** (2006.01)
A61P 13/10 (2006.01)
 (21) 362991 (22) 2001 11 28
 (30) 00 10059411 2000 11 30 DE
 (86) 2001 11 28 PCT/EP01/13909
 (87) 2002 06 06 WO02/43712, PCT Gazette nr 23/02
 (72) Christoph Thomas, Friderichs Elmar
 (73) GRÜNENTHAL GMBH, Akwizgran (DE)
 (54) Zastosowanie 6-dimetyloaminometylo-1-fenylocykloheksanu do terapii nietrzymania moczu i środek leczniczy do leczenia wzmożonego parcia na mocz dądz nietrzymania moczu

B1 (11) **204397** (41) 2004 11 02
 (51) **A61K 31/19** (2006.01)
A61K 31/728 (2006.01)
A61K 31/79 (2006.01)
A61P 1/04 (2006.01)
 (21) 362921 (22) 2001 07 18
 (30) 00MI 1732 2000 07 28 IT
 (86) 2001 07 18 PCT/EP01/08303
 (87) 2002 02 07 WO02/09637, PCT Gazette nr 06/02
 (72) Mastrodonato Marco
 (73) SINCLAIR PHARMACEUTICALS LIMITED, Surrey (GB)
 (54) Kompozycja farmaceutyczna do stosowania miejscowego i zastosowanie kwasu hialuronowego, kwasu lukrecyjowego i poliwinylpirolidonu do otrzymywania leków do stosowania miejscowego

B1 (11) **204560** (41) 2002 12 02
 (51) **A61K 31/205** (2006.01)
A61P 7/02 (2006.01)
 (21) 350408 (22) 2000 03 01
 (30) 99 9900144 1999 03 02 BE
 (86) 2000 03 01 PCT/BE00/00021
 (87) 2000 09 08 WO00/51596, PCT Gazette nr 36/00
 (76) Messadek Jallal, Liege (BE)
 (54) Zastosowanie glicynobetainy do wytwarzania leku do zastosowania przeciwzakrzepowego oraz jako antykoagulantu do przechowywania krwi

B1 (11) **204443** (41) 2005 01 24
 (51) **A61K 31/365** (2006.01)
A61K 31/785 (2006.01)
A61P 3/06 (2006.01)
 (21) 366105 (22) 2001 07 19
 (30) 00 00116393 2000 07 28 EP
 (86) 2001 07 19 PCT/EP01/08363
 (87) 2002 02 07 WO02/09815, PCT Gazette nr 06/02
 (72) Barbier Pierre, Hadvary Paul, Lengsfeld Hans
 (73) F. HOFFMANN-LA ROCHE AG, Bazylea (CH)
 (54) Kompozycja farmaceutyczna zawierająca inhibitor lipazy, sposób wytwarzania kompozycji farmaceutycznej, zestaw do leczenia otyłości, zastosowanie kompozycji farmaceutycznej oraz zastosowanie orlistatu i substancji wiążącej kwasu żółciowego

B1 (11) **204507** (41) 2004 11 02
 (51) **A61K 31/4402** (2006.01)
A61K 31/4415 (2006.01)
A61P 1/08 (2006.01)
 (21) 362763 (22) 2001 06 21
 (86) 2001 06 21 PCT/CA01/00951

(87) 2003 01 03 WO03/000263, PCT Gazette nr 01/03
 (72) Gervais Eric
 (73) DUCHESNAY INC., Chomedey (CA)
 (54) Szybko działający preparat do podawania dojelitowego zawierający jako składniki czynne chlorowoderek pirydoksyny i bursztynian doksyoaminy, zastosowanie lecznicze tego preparatu, lek zawierający ten preparat oraz sposób wytwarzania tego preparatu

B1 (11) **204348** (41) 2005 02 07
 (51) **A61K 31/4468** (2006.01)
A61K 9/70 (2006.01)
A61P 29/00 (2006.01)
 (21) 366857 (22) 2002 07 10
 (30) 01 10141651 2001 08 24 DE
 (86) 2002 07 10 PCT/EP02/07663
 (87) 2003 03 06 WO03/18071, PCT Gazette nr 10/03
 (72) Müller Walter
 (73) LTS LOHMANN THERAPIE-SYSTEME AG, Andernach (DE)
 (54) Transdermalny system terapeutyczny (TTS) o zwiększonym bezpieczeństwie zawierający fentanyl i jego pochodne

B1 (11) **204638** (41) 2005 02 21
 (51) **A61K 31/485** (2006.01)
A61P 13/10 (2006.01)
 (21) 367401 (22) 2002 02 18
 (30) 01 10107828 2001 02 16 DE
 01 20115429 2001 09 18 DE
 01 10162704 2001 12 19 DE
 (86) 2002 02 18 PCT/EP02/01699
 (87) 2002 08 29 WO02/066031, PCT Gazette nr 35/02
 (72) Bartholomäus Johannes, Christoph Thomas
 (73) GRÜNENTHAL GMBH, Akwizgran (DE)
 (54) Zastosowanie buprenorfiny do wytwarzania środka leczniczego do leczenia nietrzymania moczu

B1 (11) **204331** (41) 2004 09 06
 (51) **A61K 31/496** (2006.01)
A61P 25/18 (2006.01)
 (21) 360310 (22) 2001 10 16
 (30) 00 00124815 2000 11 14 EP
 (86) 2001 10 16 PCT/EP01/11952
 (87) 2002 05 23 WO02/40024, PCT Gazette nr 20/02
 (72) Bartoszyk Gerd
 (73) MERCK PATENT GMBH, Darmstadt (DE)
 (54) Zastosowanie związków będących kombinowanymi selektywnymi inhibitorami wychwytu zwrotnego serotoniny (5HT)(SSRIs) i agonistami receptora 5-HT_{1A} do wytwarzania leków weterynaryjnych

B1 (11) **204593** (41) 2005 01 10
 (51) **A61K 31/616** (2006.01)
A61P 29/00 (2006.01)
 (21) 365648 (22) 2001 07 05
 (30) 00 10034802 2000 07 18 DE
 (86) 2001 07 05 PCT/EP01/07669
 (87) 2002 01 24 WO02/05782, PCT Gazette nr 04/02
 (72) Franckowiak Gerhard, Appolt Hubert, Leifker Gregor, Wirges Hans-Peter, Ledwoch Wolfram
 (73) BAYER HEALTHCARE, Leverkusen (DE)
 (54) Kompozycja obejmująca sól kwasu o-acetylosalicylowego z zasadowym aminokwasem, sposób jej wytwarzania, lek obejmujący co najmniej jedną powyższą kompozycję i zastosowanie powyższej kompozycji do wytwarzania leku

B1 (11) **204585** (41) 2004 11 15
 (51) **A61K 31/7012** (2006.01)
A61K 31/734 (2006.01)
A61P 31/00 (2006.01)

(21) 363272 (22) 2001 02 16
 (30) 00 10006989 2000 02 16 DE
 (86) 2001 02 16 PCT/EP01/01753
 (87) 2001 08 23 WO01/60378, PCT Gazette nr 34/01
 (72) Stahl Bernd, Boehm Günther
 (73) N.V. NUTRICIA, Zoetermeer (NL)
 (54) Preparat farmaceutyczny lub dietetyczny zawierający węglowodan(-y) o działaniu przeciwadhezyjnym i zastosowanie węglowodanów o działaniu przeciwadhezyjnym

B1 (11) **204403** (41) 2004 11 29
 (51) **A61K 31/7048** (2006.01)
A61K 47/44 (2006.01)
A61P 27/02 (2006.01)
 (21) 363538 (22) 2002 04 11
 (30) 01 0105114 2001 04 12 FR
 (86) 2002 04 11 PCT/FR02/01263
 (87) 2002 10 24 WO02/83178, PCT Gazette nr 43/02
 (72) Luyckx Jacques, Pilotaz Frédéric
 (73) LABORATOIRES THEA, Clermont-Ferrand (FR)
 (54) Kompozycja farmaceutyczna do leczenia infekcji oka przez miejscowe podawanie zawierająca antybiotyk makrolidowy, sposób jej przygotowania oraz zastosowanie azytromycyny

B1 (11) **204455** (41) 2004 09 20
 (51) **A61K 33/06** (2006.01)
A61K 36/36 (2006.01)
A61K 36/481 (2006.01)
A61K 31/4415 (2006.01)
A61K 31/51 (2006.01)
A61K 31/525 (2006.01)
A61K 31/714 (2006.01)
A61P 3/00 (2006.01)
A61P 25/00 (2006.01)
 (21) 360837 (22) 2001 05 04
 (30) 00 20000410 2000 06 16 HR
 (86) 2001 05 04 PCT/HR01/00019
 (87) 2001 12 20 WO01/95920, PCT Gazette nr 51/01
 (72) Basic Robert, Hadzija Mirko, Slijepcevic Milivoj, Hadzija Marijana
 (73) Basic Robert, Zagreb (HR)
 (54) Preparat mineralno ziołowy do zapobiegania rozwojowi neuropatii u chorych na cukrzycę, oraz jego zastosowania

B1 (11) **204549** (41) 2005 08 08
 (51) **A61K 36/296** (2006.01)
A61K 36/54 (2006.01)
A61K 31/198 (2006.01)
A61P 15/10 (2006.01)
 (21) 373096 (22) 2003 05 02
 (30) 02MI 994 2002 05 10 IT
 (86) 2003 05 02 PCT/EP03/04611
 (87) 2003 11 20 WO03/094944, PCT Gazette nr 47/03
 (72) Bombardelli Ezio, Morazzoni Paolo, Riva Antonella, Seghizzi Roberto
 (73) INDENA S.P.A., Mediolan (IT)
 (54) Kompozycja farmaceutyczna i zastosowanie ekstraktów w leczeniu zaburzeń czynności seksualnych u mężczyzn i kobiet

B1 (11) **204406** (41) 2005 01 24
 (51) **A61K 38/17** (2006.01)
A61K 38/16 (2006.01)
A61P 9/10 (2006.01)
 (21) 366395 (22) 2001 07 20
 (30) 00 10035352 2000 07 20 DE
 (86) 2001 07 20 PCT/EP01/08425
 (87) 2002 01 31 WO02/07753, PCT Gazette nr 05/02

(72) Lüscher Thomas F., Noll Georg, Lerch Peter
 (73) CSL BEHRING AG, Bern (CH)
 (54) Zastosowanie odtworzonych HDL

B1 (11) **204536** (41) 2003 12 29

(51) **A61K 38/38** (2006.01)
A61K 9/06 (2006.01)
A61P 37/00 (2006.01)

(21) 354698 (22) 2002 06 24

(76) Szczepanik Marian, Kraków (PL); Selmaj Krzysztof, Łódź (PL)
 (54) Zastosowanie białka zasadowego mieliny świnki morskiej (GPMBP) do wytwarzania leku, do podawania naskórnego, do zapobiegania lub leczenia choroby stwardnienia rozsianego

B1 (11) **204599** (41) 2004 10 04

(51) **A61K 38/43** (2006.01)
A61K 38/46 (2006.01)
A61K 38/54 (2006.01)
A61P 1/14 (2006.01)
C12N 1/10 (2006.01)

(21) 361630 (22) 2001 11 02

(30) 00 10054239 2000 11 02 DE

(86) 2001 11 02 PCT/EP01/12740

(87) 2002 05 10 WO02/36156, PCT Gazette nr 19/02

(72) Hartmann Marcus

(73) CILIAN AG, Muenster (DE)

(54) Enzymy uzyskane z orzęsków i ich zastosowanie

B1 (11) **204477** (41) 2006 01 23

(51) **A61K 39/385** (2006.01)
A61K 39/02 (2006.01)
A61K 39/44 (2006.01)

(21) 369093 (22) 2004 07 14

(72) Chodaczek Grzegorz, Ługowski Czesław, Łukasiewicz Jolanta, Zimecki Michał

(73) Instytut Immunologii i Terapii Doświadczalnej PAN, Wrocław (PL)

(54) Kompleks, kompozycja farmaceutyczna, szczepionka i jej zastosowanie

B1 (11) **204629** (41) 2003 08 11

(51) **A61K 47/48** (2006.01)
C07K 16/32 (2006.01)
A61P 35/00 (2006.01)

(21) 352321 (22) 2000 06 23

(30) 99 60141316 1999 06 25 US

(86) 2000 06 23 PCT/US00/17366

(87) 2001 01 04 WO01/00245, PCT Gazette nr 01/01

(72) Adams Camellia W., Presta Leonard G., Sliwowsky Mark

(73) GENENTECH, INC., San Francisco (US)

(54) Zastosowanie przeciwciała do wytwarzania leku do leczenia raka sutka, zastosowanie przeciwciała do leczenia raka jajnika, zastosowanie przeciwciała do wytwarzania leku do leczenia raka płuc i zastosowanie przeciwciała do leczenia raka okrężnicy, raka odbytnicy i raka jelita grubego i odbytu

B1 (11) **204335** (41) 2009 02 02

(51) **A61K 8/97** (2006.01)
A61Q 19/00 (2006.01)
A61K 9/06 (2006.01)
A61K 36/52 (2006.01)

(21) 383017 (22) 2007 07 27

(72) Czarnecki Wiktor, Gierucka Katarzyna

(73) UNIWERSYTET MEDYCZNY W LUBLINIE, Lublin (PL)

(54) Maść do pielęgnacji skóry na bazie wyciągu z nasion orzecha włoskiego oraz sposób jej otrzymywania

B1 (11) **204550** (41) 2005 02 07

(51) **A61K 8/97** (2006.01)
A61Q 19/06 (2006.01)
A61K 31/575 (2006.01)
A61K 36/16 (2006.01)
A61K 36/25 (2006.01)
A61K 36/53 (2006.01)

(21) 366914 (22) 2002 05 16

(30) 01MI 1182 2001 06 05 IT

(86) 2002 05 16 PCT/EP02/05390

(87) 2002 12 12 WO02/098436, PCT Gazette nr 50/02

(72) Di Pierro Francesco

(73) INDENA S.p.A., Mediolan (IT)

(54) Kompozycje farmaceutyczne i/lub kosmetyczne zawierające składniki czynne pochodzenia roślinnego

B1 (11) **204465** (41) 2005 05 30

(51) **A61K 9/16** (2006.01)
A61K 47/32 (2006.01)

(21) 370426 (22) 2003 01 30

(30) 02 10208344 2002 02 27 DE

(86) 2003 01 30 PCT/EP03/00935

(87) 2003 09 04 WO03/072083, PCT Gazette nr 36/03

(72) Peterreit Hans-Ulrich, Meier Christian, Gryczke Andreas

(73) RÖHM GMBH & CO. KG, Darmstadt (DE)

(54) Sposób wytwarzania granulatów lub proszków zawierających substancje czynne składniki czynne, granulaty lub proszek wytwarzane tym sposobem oraz zastosowanie tych granulatów lub proszków

B1 (11) **204480** (41) 2000 05 08

(51) **A61K 9/16** (2006.01)
(62) 335742

(21) 378647 (22) 1998 03 16

(30) 97 821129 1997 03 20 US

(86) 1998 03 16 PCT/US98/03799

(87) 1998 09 24 WO98/41193, PCT Gazette nr 38/98

(72) Yang Tsong-Toh

(73) SCHERING CORPORATION, Kenilworth (US)

(54) Aglomerat pośredni użyteczny przy wytwarzaniu postaci dawkowania środka farmaceutycznie aktywnego, zawierającej aglomerat krytaliczny o dobrych właściwościach zsypanych

B1 (11) **204572** (41) 2002 06 03

(51) **A61K 9/72** (2006.01)
A61M 15/00 (2006.01)
A61K 31/56 (2006.01)

(62) 348717

(21) 383028 (22) 1999 11 23

(30) 98MI 2559 1998 11 25 IT

99MI 1712 1999 07 30 IT

(86) 1999 11 23 PCT/EP99/09002

(87) 2000 06 02 WO00/30608, PCT Gazette nr 22/00

(72) Genderton David, Meakin Brian, Ventura Paolo,

Brambilla Gaetano, Garzia Raffaella, Lewis David

(73) Chiesi Farmaceutici S.p.A., Parma (IT)

(54) Ciśnieniowy inhalator do podawania odmierzonych dawek kompozycji w areozolu

B1 (11) **204659** (41) 2004 12 13

(51) **A61M 15/00** (2006.01)
B65D 83/14 (2006.01)

(21) 364773 (22) 2001 12 21

(30) 00 0031502 2000 12 22 GB

01 0128612 2001 11 29 GB

(86) 2001 12 21 PCT/GB01/05749

(87) 2002 07 04 WO02/51483, PCT Gazette nr 27/02

(72) Godfrey Anne Pauline, Warby Richard
 (73) GLAXO GROUP LIMITED, Greenford (GB)
 (54) Pojemnik do inhalatora dozującego

B1 (11) **204682** (41) 2005 09 05
 (51) **A61M 39/00** (2006.01)
 (21) 373558 (22) 2003 02 07
 (30) 10/072,052 2002 02 08 US
 (86) 2003 02 07 PCT/US03/03684
 (87) 2003 08 14 WO03/066152, PCT Gazette nr 33/03
 (72) Leinsing Karl R.
 (73) CARDINAL HEALTH 303, INC., San Diego (US)
 (54) Nasadka na folkę do łączenia z zamknięciami fiolek o różnych średnicach

B1 (11) **204644** (41) 2005 03 21
 (51) **A61M 5/14** (2006.01)
A61F 9/00 (2006.01)
A61F 9/007 (2006.01)
A61M 37/00 (2006.01)
A61M 39/06 (2006.01)
 (21) 368207 (22) 2002 07 22
 (30) 01 60307284 2001 07 23 US
 (86) 2002 07 22 PCT/US02/23048
 (87) 2003 02 06 WO03/09774, PCT Gazette nr 06/03
 (72) Yaacobi Yoseph
 (73) ALCON, INC., Hünenberg (CH)
 (54) Okulistyczne urządzenie do podawania leków

B1 (11) **204645** (41) 2005 04 18
 (51) **A61M 5/14** (2006.01)
A61F 9/00 (2006.01)
A61F 9/007 (2006.01)
A61M 5/32 (2006.01)
A61M 31/00 (2006.01)
A61M 37/00 (2006.01)
 (21) 369246 (22) 2002 07 22
 (30) 01 60307226 2001 07 23 US
 (86) 2002 07 22 PCT/US02/23116
 (87) 2003 02 06 WO03/009784, PCT Gazette nr 06/03
 (72) Yaacobi Yoseph
 (73) ALCON, INC., Hünenberg (CH)
 (54) Okulistyczne urządzenie do podawania leków

B1 (11) **204413** (41) 2005 06 13
 (51) **A61M 5/145** (2006.01)
 (21) 371422 (22) 2003 01 23
 (30) 02 0201686 2002 01 25 GB
 (86) 2003 01 23 PCT/GB03/00298
 (87) 2003 07 31 WO03/061737, PCT Gazette nr 31/03
 (72) Veasey Robert Frederick, Langley Christopher Nigel
 (73) DCA DESIGN INTERNATIONAL LIMITED, Warwick (GB)
 (54) Śruba pociągowa urządzenia do podawania leków

B1 (11) **204415** (41) 2005 10 17
 (51) **A61M 5/172** (2006.01)
 (21) 374352 (22) 2002 12 05
 (30) 02 39751 2002 01 03 US
 (86) 2002 12 05 PCT/US02/38901
 (87) 2003 07 24 WO03/059422, PCT Gazette nr 30/03
 (72) Bui Tuan, Wilson Larry
 (73) BAXTER INTERNATIONAL INC., Deerfield (US)
 (54) Układ zdalnie sterowany do podawania leku

B1 (11) **204564** (41) 2005 01 10
 (51) **A61N 1/32** (2006.01)
A61N 1/18 (2006.01)
A61N 1/36 (2006.01)

(21) 365773 (22) 2001 08 10
 (30) 00 10039240 2000 08 11 DE
 (86) 2001 08 10 PCT/DE01/02983
 (87) 2002 02 21 WO02/13904, PCT Gazette nr 08/02
 (76) May Hans-Ulrich, Bretten (DE)
 (54) Urządzenie elektroterapeutyczne

B1 (11) **204588** (41) 2005 09 19
 (51) **A61N 5/06** (2006.01)
A61B 18/18 (2006.01)
A61B 18/20 (2006.01)
A61B 18/22 (2006.01)
A61N 5/067 (2006.01)
 (21) 374004 (22) 2001 10 24
 (30) 01 0103279 2001 08 10 HU
 (86) 2001 10 24 PCT/HU01/00102
 (87) 2003 02 20 WO03/013653, PCT Gazette nr 08/03
 (76) Kemeny Lajos, Szeged (HU); Dobozy Attila, Szeged (HU); Bor Zsolt, Szeged (HU); Racz Bela, Szeged (HU); Szabo Gabor, Szeged (HU); Ignacz Ferenc, Melykut (HU)
 (54) Urządzenie fototerapeutyczne

B1 (11) **204494** (41) 2006 09 04
 (51) **A62C 2/24** (2006.01)
 (21) 373023 (22) 2005 02 21
 (72) Czarnota Zbigniew
 (73) REWA Sp. z o.o., Wola Rafałowska (PL)
 (54) Urządzenie do zdalnego uruchamiania układów otwierania urządzeń do oddymiania, zwłaszcza klap oddymiających

B1 (11) **204492** (41) 2005 02 21
 (51) **A62D 3/00** (2006.01)
 (21) 367475 (22) 2001 06 07
 (86) 2001 06 07 PCT/FR01/01766
 (87) 2002 12 12 WO02/098514, PCT Gazette nr 50/02
 (72) Guibert Yves, Gilbert Roger, Ceresoli Georges
 (73) APROCHIM, Grez-en-Bouere (FR)
 (54) Sposób oczyszczania materiałów skażonych polichlorobifenylami (PCB) i rozkładu PCB, urządzenie do oczyszczania materiałów skażonych PCB i do rozkładu PCB, PCB wydestylowane z materiałów skażonych oraz zastosowanie PCB

B1 (11) **204656** (41) 2004 04 05
 (51) **A63B 19/00** (2006.01)
A63B 19/02 (2006.01)
A63B 19/04 (2006.01)
A63B 23/00 (2006.01)
A63B 22/00 (2006.01)
A61H 3/00 (2006.01)
 (21) 356374 (22) 2002 09 30
 (76) Domagalska Małgorzata, Sosnowiec (PL); Szopa Andrzej, Wilkowice (PL)
 (54) Przyrząd do ćwiczeń korekcyjnych dzieci z porażeniem mózgowym i wadami postawy

B1 (11) **204641** (41) 2005 09 19
 (51) **A63C 17/08** (2006.01)
B62K 1/00 (2006.01)
 (21) 374010 (22) 2003 06 18
 (30) 02 0202038 2002 06 20 HU
 03 0301528 2003 06 02 HU
 (86) 2003 06 18 PCT/HU03/00043
 (87) 2003 12 31 WO04/000635, PCT Gazette nr 01/04
 (72) Göczey András, Göczey Kinga, Göczey Luca, Göczey Péter, Göczey Réka, Ungár Soma
 (73) M W INNOVATORS LIMITED, Douglas (GB)
 (54) Kołowe urządzenie rozrywkowe i/lub sportowe oraz napędzane nożnie, kołowe urządzenie rozrywkowe i/lub sportowe a także pomocnicze urządzenie do zmniejszania tarcia

B1 (11) **204355** (41) 2005 12 12
 (51) **B01D 1/18** (2006.01)
 (21) 375828 (22) 2003 12 05
 (30) 02 1022186 2002 12 17 NL
 (86) 2003 12 05 PCT/NL03/000865
 (87) 2004 07 01 WO04/054682, PCT Gazette nr 27/04
 (72) Bouman Antonius Johannes Maria
 (73) CARLISLE PROCESS SYSTEMS B.V., Gorredijk (NL)
 (54) Urządzenie do suszenia rozpyłowego

B1 (11) **204526** (41) 2006 10 02
 (51) **B01D 17/04** (2006.01)
C02F 1/40 (2006.01)
 (21) 373939 (22) 2005 03 25
 (72) Sokołowski Janusz, Szafran Mikołaj, Perkowski Krzysztof, Kurzydłowski Krzysztof, Książkowski Adam
 (73) Politechnika Warszawska, Warszawa (PL)
 (54) Sposób wydzielania organicznych substancji ciekłych z emulsji wodnych

B1 (11) **204324** (41) 2007 03 19
 (51) **B01D 53/34** (2006.01)
 (21) 376908 (22) 2005 09 05
 (72) Jaworek Zbigniew, Solich Bolesław, Świątek Wilibald
 (73) Fabryka Kotłów RAFAKO S.A., Racibórz (PL)
 (54) Sposób i reaktor do oczyszczania gazów, zwłaszcza spaliny-
 wych, z zanieczyszczeń gazowych, zwłaszcza kwaśnych

B1 (11) **204639** (41) 2005 05 30
 (51) **B01D 53/64** (2006.01)
 (21) 370508 (22) 2003 02 26
 (30) 02 95013 2002 03 12 US
 (86) 2003 02 26 PCT/IB03/00753
 (87) 2003 09 18 WO03/076051, PCT Gazette nr 38/03
 (72) Sellakumar Kumar
 (73) FOSTER WHEELER ENERGY CORPORATION, Clinton (US)
 (54) Sposób usuwania rtęci z gazów spaliny-
 wych

B1 (11) **204362** (41) 2004 04 19
 (51) **B01J 2/02** (2006.01)
 (21) 355377 (22) 2000 11 15
 (30) 99 9927011 1999 11 16 GB
 (86) 2000 11 15 PCT/GB00/04350
 (87) 2001 05 25 WO01/36078, PCT Gazette nr 21/01
 (72) Nicola Mazin
 (73) GLAXO GROUP LIMITED, Greenford (GB)
 (54) Sposób przygotowania cząstek substancji

B1 (11) **204519** (41) 2006 10 16
 (51) **B01J 21/06** (2006.01)
C01B 33/00 (2006.01)
 (21) 374250 (22) 2005 04 07
 (72) Bajdor Krzysztof, Zielecka Maria, Szulc Anna, Bujnowska Elżbieta,
 Cyruchin Krystyna
 (73) Instytut Chemii Przemysłowej im.Prof.Ignacego Mościckiego,
 Warszawa (PL)
 (54) Sposób wytwarzania nanoproczków krzemowo-tytanowych

B1 (11) **204611** (41) 2005 09 05
 (51) **B01J 23/06** (2006.01)
B01J 29/08 (2006.01)
 (21) 373505 (22) 2002 03 28
 (30) 01 833601 2001 04 13 US
 (86) 2002 03 28 PCT/US02/10035
 (87) 2002 10 24 WO02/083300, PCT Gazette nr 43/02
 (72) Zhao Xinjin, Cheng Wu-Cheng, Rudesill John Allen, Wormsbecher
 Richard Franklin, Deitz Philip Stephen

(73) W. R. GRACE & CO.-CONN., Columbia (US)
 (54) Kompozycja równowagowego katalizatora krakowania oraz jej
 zastosowanie

B1 (11) **204356** (41) 2001 01 15
 (51) **B01J 29/90** (2006.01)
B01J 38/48 (2006.01)
B01J 38/50 (2006.01)
B01J 38/56 (2006.01)
C07C 6/12 (2006.01)
C07C 2/86 (2006.01)
 (21) 341274 (22) 2000 07 07
 (30) 99MI 1532 1999 07 13 IT
 (72) Amarilli Stefano, Perego Carlo, Cappellazzo Oscar, Biddau
 Gianfranco, Bencini Elena, Girotti Gianni
 (73) POLIMERI EUROPA S.p.A., San Donato Milanese (IT); ENI S.p.A.,
 Rzym (IT)
 (54) Sposób regeneracji katalizatorów zeolitowych oraz sposób
 alkilowania i sposób transalkilowania

B1 (11) **204377** (41) 2005 10 17
 (51) **B03C 3/66** (2006.01)
B03C 3/68 (2006.01)
 (21) 367015 (22) 2004 04 06
 (72) Nycz Edward
 (73) TENa Technika Elektrofiltrów-Nowe aplikacje Sp. z o.o.,
 Bielsko-Biała (PL)
 (54) Urządzenie do eksploatacji instalacji wysokonapięciowej elek-
 trofiltru

B1 (11) **204527** (41) 2006 02 20
 (51) **B08B 3/12** (2006.01)
G01F 1/64 (2006.01)
B01J 19/10 (2006.01)
 (21) 369556 (22) 2004 08 12
 (72) Niemczewski Bogdan
 (73) Instytut Tele-i Radiotechniczny, Warszawa (PL)
 (54) Sposób wyznaczania optymalnej wysokości słupa cieczy
 w przemysłowych myjkach ultradźwiękowych na roztwory wodne

B1 (11) **204528** (41) 2006 02 20
 (51) **B08B 3/12** (2006.01)
B01J 19/10 (2006.01)
 (21) 369557 (22) 2004 08 12
 (72) Niemczewski Bogdan
 (73) Instytut Tele-i Radiotechniczny, Warszawa (PL)
 (54) Sposób prowadzenia procesów oczyszczania w myjkach ultra-
 dźwiękowych

B1 (11) **204513** (41) 2005 10 31
 (51) **B08B 9/053** (2006.01)
B08B 9/02 (2006.01)
 (21) 367574 (22) 2004 04 27
 (72) Kaniewski Aleksander
 (73) Przedsiębiorstwo Specjalistyczne AJAKS S.A., Poznań (PL)
 (54) Tłok roboczy do czyszczenia rurociągów, posiadających dużą
 ilość kolan o małych promieniach krzywizny

B1 (11) **204583** (41) 1994 12 12
 (51) **B09B 3/00** (2006.01)
 (21) 299269 (22) 1993 06 09
 (76) Wysocki Marian, Bydgoszcz (PL)
 (54) Sposób utylizacji odpadów na składowisku, zwłaszcza odpa-
 dów komunalnych i organicznych przemysłowych

B1 (11) **204466** (41) 2005 08 08
 (51) **B21D 26/02** (2006.01)

B22D 17/26 (2006.01)
B29C 45/67 (2006.01)
B29C 45/66 (2006.01)
 (21) 372981 (22) 2003 06 27
 (30) 02 10230071 2002 07 04 DE
 03 20308856 2003 06 06 DE
 (86) 2003 06 27 PCT/EP2003/006801
 (87) 2004 01 15 WO04/004939, PCT Gazette nr 03/04
 (76) Katzfuss Klaus, Leipzig (DE); Eurich Egbert,
 Hohenstein-Ernstthal (DE)
 (54) Urządzenie zamykające, urządzenie do produkcji części meta-
 lowych i element narzędzia urządzenia zamykającego

B1 (11) **204386** (41) 2005 03 21
 (51) **B21D 43/11** (2006.01)
B21D 43/02 (2006.01)
 (21) 368406 (22) 2002 10 28
 (30) 01 10153481 2001 10 30 DE
 (86) 2002 10 28 PCT/DE02/04031
 (87) 2003 05 08 WO03/037543, PCT Gazette nr 19/03
 (72) Von Allwoerden Gerd
 (73) SILGAN HOLDINGS INC, Stamford (US)
 (54) Urządzenie przenośnikowe oraz sposób przenoszenia płyt

B1 (11) **204409** (41) 2004 03 08
 (51) **B21D 7/025** (2006.01)
B21D 9/18 (2006.01)
 (21) 361869 (22) 2003 08 27
 (30) 02 10240341 2002 08 27 DE
 (72) Arenz Uwe, Leppmann Norbert, Gross-Weege Johannes
 (73) MANNESMANNRÖHREN-WERKE AG, Mülheim (DE)
 (54) Sposób i urządzenie do indukcyjnego grzania rur

B1 (11) **204604** (41) 2004 06 28
 (51) **B22D 27/20** (2006.01)
C21C 1/10 (2006.01)
B22D 1/00 (2006.01)
 (21) 357961 (22) 2002 12 23
 (72) Stachańczyk Jerzy, Cupiał Janusz, Stefański Zbigniew, Asłanowicz
 Maciej, Fulko Tadeusz, Ościłowski Andrzej
 (73) Instytut Odlewnictwa, Kraków (PL)
 (54) Sposób otrzymywania odlewów w formie odlewniczej z wyso-
 kojakościowego żeliwa

B1 (11) **204423** (41) 2003 06 30
 (51) **B22F 3/12** (2006.01)
C22C 1/04 (2006.01)
 (21) 351291 (22) 2001 12 20
 (72) Jackowski Adam, Włodarczyk Edward, Michałowski Jerzy,
 Piętaszewski Jan
 (73) Wojskowa Akademia Techniczna, Warszawa (PL)
 (54) Sposób wytwarzania spieków ciężkich z osnową wolframową

B1 (11) **204430** (41) 2004 06 28
 (51) **B22F 3/12** (2006.01)
C22C 1/04 (2006.01)
 (21) 357986 (22) 2002 12 23
 (72) Leżański Jan, Madej Marcin, Indra Jarosław
 (73) Akademia Górniczo-Hutnicza im. Stanisława Staszica,
 Kraków (PL)
 (54) Sposób wytwarzania węglkostali

B1 (11) **204421** (41) 2004 09 06
 (51) **B23B 31/107** (2006.01)
 (21) 358903 (22) 2003 02 26
 (72) Bereś Dariusz
 (73) Politechnika Częstochowska, Częstochowa (PL)
 (54) Wiertło i uchwyt do mocowania wiertła

B1 (11) **204389** (41) 2005 09 05
 (51) **B23C 5/24** (2006.01)
 (21) 373596 (22) 2003 08 02
 (30) 02 10237656 2002 08 13 DE
 02 10238451 2002 08 22 DE
 03 10325265 2003 06 03 DE
 (86) 2003 08 02 PCT/DE03/02604
 (87) 2004 03 11 WO04/020133, PCT Gazette nr 11/04
 (72) Bauer Manfred, Gesell Reinhold, Gnihl Günther
 (73) KENNAMETAL WIDIA PRODUKTIONS GMBH & CO. KG.,
 Essen (DE)
 (54) Narzędzie o kształcie tarczy względnie o kształcie listwy

B1 (11) **204543** (41) 2004 10 04
 (51) **B23D 77/04** (2006.01)
 (21) 359475 (22) 2003 04 02
 (72) Cichosz Piotr
 (73) Politechnika Wrocławska, Wrocław (PL)
 (54) Narzędzie skrawające, zespołowe do obróbki otworów

B1 (11) **204369** (41) 2005 03 21
 (51) **B23F 21/03** (2006.01)
B24B 1/00 (2006.01)
 (21) 368304 (22) 2002 07 24
 (30) 01 934261 2001 08 21 US
 (86) 2002 07 24 PCT/US02/23536
 (87) 2003 03 06 WO03/018261, PCT Gazette nr 10/03
 (72) Li Rounan, Pukaite Leonard G.
 (73) SAINT-GOBAIN ABRASIVES, INC., Worcester (US)
 (54) Narzędzie superścierne ze spoiwem ceramicznym oraz sposób
 jego wytwarzania

B1 (11) **204390** (41) 2005 10 31
 (51) **B23F 21/03** (2006.01)
B24D 3/10 (2006.01)
B24D 5/06 (2006.01)
 (21) 374507 (22) 2002 11 14
 (30) 01 990647 2001 11 21 US
 (86) 2002 11 14 PCT/US02/36651
 (87) 2003 06 05 WO03/045634, PCT Gazette nr 23/03
 (72) Ramanath Srinivasan, Buljan Sergej-Tomislav, Wilson Jason R.,
 Ikeda Jeri Ann S.
 (73) SAINT-GOBAIN ABRASIVES, INC., Worcester (US)
 (54) Wyrób ścierny na segmentową tarczę szlifierską, tarcza szlifier-
 ska segmentowa i sposób wytwarzania wyrobu ściernego

B1 (11) **204567** (41) 2004 11 02
 (51) **B23Q 3/08** (2006.01)
B25B 11/00 (2006.01)
 (21) 366685 (22) 2004 03 29
 (30) 03 10319790 2003 04 30 DE
 03 10322042 2003 05 16 DE
 (72) Kellner Leopold, Kains Gerald, Weihs Hans, Mitteregeger Kurt,
 Schulz-Harder Jürgen
 (73) Electrovac GesmbH, Klosterneuburg (AT); curamik electronics
 GmbH, Eschenbach (DE)
 (54) Urządzenie mocujące

B1 (11) **204677** (41) 2006 03 06
 (51) **B24B 21/02** (2006.01)
 (21) 376390 (22) 2005 07 29
 (72) Świtalski Maciej
 (73) Janusz Zachwieja, Maciej Świtalski-Zakład Mechaniki
 Przemysłowej ZMP s.c., Bydgoszcz (PL)
 (54) Urządzenie do szlifowania zewnętrznych powierzchni walco-
 wych, zwłaszcza o bardzo dużych średnicach

B1 (11) **204412** (41) 2005 08 22
 (51) **B24D 13/06** (2006.01)
 (21) 373200 (22) 2003 04 10
 (30) 02 200200552 2002 04 13 DK
 02 200200551 2002 04 13 DK
 (86) 2003 04 10 PCT/DK03/00238
 (87) 2003 10 23 WO03/86710, PCT Gazette nr 43/03
 (76) Jespersen Poul Erik, Roslev (DK)
 (54) Bęben walcowy

B1 (11) **204671** (41) 2005 04 18
 (51) **B25H 3/02** (2006.01)
 (21) 362876 (22) 2003 10 15
 (76) Kijewski Bronisław, Gruszczyn (PL)
 (54) Pojemnik, zwłaszcza na normalia

B1 (11) **204323** (41) 2003 05 05
 (51) **B27M 3/08** (2006.01)
 (21) 356999 (22) 2002 11 07
 (72) Lasek Franciszek, Jórasz Wiesław
 (73) Lasek Bogusław, Brzozów (PL); Lasek Franciszek, Brzozów (PL); Jórasz Wiesław, Korczyna (PL); Jórasz Bogumiła, KORCZYNA (PL)
 (54) Sposób wytwarzania wyrobu giętego MDF złożonego ze sprasowanych, drobnych cząstek drewna i wyrób gięty MDF wytworzony tym sposobem

B1 (11) **204387** (41) 2005 04 04
 (51) **B29C 45/14** (2006.01)
B29C 47/02 (2006.01)
 (21) 368821 (22) 2002 11 07
 (30) 01 10154553 2001 11 07 DE
 (86) 2002 11 07 PCT/FR02/03814
 (87) 2003 05 15 WO03/039836, PCT Gazette nr 20/03
 (72) Orten Thomas, Bischof Thomas, Cornils Gerd
 (73) SAINT-GOBAIN GLASS FRANCE, Courbevoie (FR)
 (54) Sposób i urządzenie dla wytwarzania na elemencie profilowanego obrzeża

B1 (11) **204454** (41) 2004 09 20
 (51) **B32B 13/12** (2006.01)
E04C 2/26 (2006.01)
 (21) 360735 (22) 2001 10 15
 (30) 00 60243761 2000 10 26 US
 00 60243760 2000 10 26 US
 (86) 2001 10 15 PCT/US01/42746
 (87) 2002 05 02 WO02/34508, PCT Gazette nr 18/02
 (72) Peng Weiling, Bergh Jeff
 (73) JAMES HARDIE INTERNATIONAL FINANCE B.V., AMSTERDAM (NL)
 (54) Materiał budowlany, sposób wytwarzania materiału budowlanego i system spoiwa do wiązania folii fluorowodorowęglowej z podłożem materiału budowlanego

B1 (11) **204361** (41) 2003 06 30
 (51) **B32B 7/02** (2006.01)
B32B 37/00 (2006.01)
A47B 96/20 (2006.01)
A47B 13/08 (2006.01)
 (21) 357895 (22) 2002 12 19
 (30) 01 10163634 2001 12 21 DE
 (72) Fregin Mark
 (73) Heinrich J. Kesseböhmer KG, Bad Essen (DE)
 (54) Sposób wytwarzania nośnika o postaci płyty

B1 (11) **204410** (41) 2004 05 04
 (51) **B60J 1/02** (2006.01)
 (21) 355569 (22) 2000 12 21

(30) 99 19961706 1999 12 21 DE
 (86) 2000 12 21 PCT/FR00/03656
 (87) 2001 06 28 WO01/45974, PCT Gazette nr 26/01
 (72) Cornils Gerd, Fischer Florian, Behrend Ulrich, Orten Thomas
 (73) SAINT-GOBAIN GLASS FRANCE, Courbevoie (FR)
 (54) Urządzenie do połączenia szyby pojazdu montowanej na stałe, zwłaszcza przedniej szyby, z elementem przylegającym do krawędzi szyby pojazdu, zwłaszcza korytkiem na wodę

B1 (11) **204452** (41) 2004 03 22
 (51) **B60N 2/46** (2006.01)
 (21) 356146 (22) 2002 09 19
 (72) De Filippo Emilio
 (73) GESTIND POLAND Sp. z o.o., Bielsko-Biała (PL)
 (54) Podłokietnik siedzenia pojazdu

B1 (11) **204448** (41) 2003 06 02
 (51) **B60N 2/48** (2006.01)
 (21) 350832 (22) 2001 11 23
 (72) De Filippo Emilio
 (73) GESTIND POLAND Sp. z o.o., Bielsko-Biała (PL)
 (54) Zespół regulacji położenia elementu wyposażenia wnętrza pojazdu samochodowego, zwłaszcza zagłówek

B1 (11) **204524** (41) 2001 11 19
 (51) **B60P 7/04** (2006.01)
 (21) 347595 (22) 2001 05 15
 (30) 00 10024623 2000 05 18 DE
 (72) Than Johannes
 (73) Franz Miederhoff OHG, Sundern (DE)
 (54) Urządzenie do napinania plandeki platformy pojazdu

B1 (11) **204554** (41) 2005 12 12
 (51) **B61C 17/02** (2006.01)
 (21) 375630 (22) 2003 09 23
 (30) 02 0222043 2002 09 23 GB
 (86) 2003 09 23 PCT/EP03/10583
 (87) 2004 04 01 WO04/026655, PCT Gazette nr 14/04
 (72) Segieth Christian
 (73) BOMBARDIER TRANSPORTATION GMBH, Berlin (DE)
 (54) Pojazd szynowy zawierający niezrównoważony wagowo ciężar oraz sposób równoważenia niezrównoważonego wagowo ciężaru w pojeździe szynowym

B1 (11) **204600** (41) 2005 06 13
 (51) **B61D 1/06** (2006.01)
B62D 31/04 (2006.01)
 (21) 370922 (22) 2002 12 13
 (30) 01 10164045 2001 12 24 DE
 (86) 2002 12 13 PCT/EP02/14245
 (87) 2003 07 10 WO03/055729, PCT Gazette nr 28/03
 (72) Hartung Heiko, Moschner Lothar, Czarschka Steffen
 (73) BOMBARDIER TRANSPORTATION GMBH, Berlin (DE)
 (54) Pojazd wielopoziomowy do przewozu pasażerów

B1 (11) **204635** (41) 2007 03 05
 (51) **B61D 7/24** (2006.01)
 (21) 376804 (22) 2005 08 29
 (72) Cieleń Janusz, Święs Grzegorz, Superson Grzegorz
 (73) Fabryka Wagonów Gniewczyna S.A., Gniewczyna Łańcucka (PL)
 (54) Urządzenie blokujące

B1 (11) **204674** (41) 2006 11 13
 (51) **B61F 3/04** (2006.01)
 (21) 374789 (22) 2005 05 02
 (72) Drwięga Andrzej, Suffner Hubert, Golanka Leszek, Pieczora Edward, Meder Andrzej

(73) Instytut Techniki Górniczej KOMAG, Gliwice (PL); Fabryka Maszyn Górniczych PIOMA S.A., Piotrków Trybunalski (PL)
 (54) Wózek napędowy lokomotywy szynowej

B1 (11) **204675** (41) 2006 10 02
 (51) **B61F 5/30** (2006.01)
 (21) 373778 (22) 2005 03 18
 (72) Sobaś Marek, Szerbart Ryszard, Sienicki Adam
 (73) Instytut Pojazdów Szynowych TABOR, Poznań (PL)
 (54) Zawieszenie wagonu towarowego, zwłaszcza dwuosiowego wagonu napędowego

B1 (11) **204337** (41) 2007 04 16
 (51) **B61G 11/16** (2006.01)
 (21) 381035 (22) 2004 04 27
 (86) 2004 04 27 PCT/EP04/04439
 (87) 2005 12 08 WO05/115818, PCT Gazette nr 49/05
 (76) Shneider Sieghard, Wangen i. Allgau (DE)
 (54) Zderzak tulejowy

B1 (11) **204531** (41) 2006 05 29
 (51) **B61H 9/02** (2006.01)
 (21) 371173 (22) 2004 11 16
 (72) Barecki Zbigniew, Semeniuk Andrzej, Szyszka Artur, Bochen Artur
 (73) SIGMA S.A., Barak (PL)
 (54) Wózek hamulcowy

B1 (11) **204400** (41) 2004 08 23
 (51) **B61L 5/10** (2006.01)
 (21) 359103 (22) 2001 07 12
 (30) 00 518 2000 07 14 AT
 (86) 2001 07 12 PCT/AT01/00230
 (87) 2002 01 24 WO02/06104, PCT Gazette nr 04/02
 (72) Achleitner Herbert, Schaffer Anton, Hörstler Josef
 (73) VAE EISENBAHNSYSTEME GMBH, Zeltweg (AT); VAE GmbH, Wiedeń (AT)
 (54) Urządzenie do kontroli funkcjonowania urządzeń do przestawiania ruchomych części zwrotnic

B1 (11) **204544** (41) 2004 12 13
 (51) **B62B 3/00** (2006.01)
 (21) 360427 (22) 2003 05 30
 (72) Bajda Krzysztof, Nysiak Stanisław
 (73) Nysiak Stanisław PRECIMET HCE, Łódź (PL)
 (54) Wózek do pielęgnacji upraw szklarniowych

B1 (11) **204668** (41) 2004 02 09
 (51) **B63B 11/02** (2006.01)
B63B 25/00 (2006.01)
 (21) 354679 (22) 2000 07 19
 (30) 00 147767 2000 05 19 JP
 (86) 2000 07 19 PCT/JP00/04833
 (87) 2001 11 22 WO01/87701, PCT Gazette nr 47/01
 (72) Yoshida Koichi, Kobayashi Shinji
 (73) SHIN KURUSHIMA DOCKYARD CO., LTD., Ochi-gun (JP); NYK-HINODE LINE, LTD., Tokyo (JP)
 (54) Struktura ładowni w uniwersalnym statku towarowym

B1 (11) **204424** (41) 2005 06 27
 (51) **B63B 35/16** (2006.01)
A01K 73/02 (2006.01)
 (21) 371543 (22) 2003 01 16
 (30) 02 20020247 2002 01 16 NO
 02 20023747 2002 08 07 NO
 (86) 2003 01 16 PCT/NO03/00014
 (87) 2003 07 24 WO03/059731, PCT Gazette nr 30/03

(72) Pedersen Roar, Røsvik Håvard, Enerhaug Birger, Angell Snorre, Saure Oddmar, Gjösund Svein Helge
 (73) SINTEF FISKERI OG HAVBRUK AS, Trondheim (NO); FISKERSTRAND VERFT AS, Fiskarstrand (NO); ROLLS ROYCE MARINE AS, Ålesund (NO)
 (54) Sposób połowu włokiem biologicznych zasobów morskich oraz jednostka pływająca do trałowania, wykorzystywana w połączeniu z włokiem do takiego połowu

B1 (11) **204462** (41) 2005 01 24
 (51) **B64C 13/50** (2006.01)
B64C 13/00 (2006.01)
 (21) 361319 (22) 2003 07 17
 (72) Gruszecki Jan, Batsch Adam
 (73) Politechnika Rzeszowska im. Ignacego Łukasiewicza, Rzeszów (PL)
 (54) Elektromechaniczny mechanizm wykonawczy do samolotu ogólnego przeznaczenia

B1 (11) **204521** (41) 2006 04 18
 (51) **B64C 31/028** (2006.01)
 (21) 370545 (22) 2004 10 07
 (72) Latuszek Antoni
 (73) Politechnika Warszawska, Warszawa (PL)
 (54) Lotnia

B1 (11) **204414** (41) 2005 06 27
 (51) **B65B 61/00** (2006.01)
 (21) 371588 (22) 2003 04 16
 (30) 02 126702 2002 04 19 US
 (86) 2003 04 16 PCT/US03/11546
 (87) 2003 10 30 WO03/089308, PCT Gazette nr 44/03
 (72) Schroeder Alfred A., Romanyszyn Michael T.
 (73) LANCER PARTNERSHIP, LTD., San Antonio (US)
 (54) Sposób kształtowania i napełniania opakowania giętkiego

B1 (11) **204450** (41) 2003 12 29
 (51) **B65D 1/02** (2006.01)
C08G 64/14 (2006.01)
C08L 69/00 (2006.01)
B29C 49/04 (2006.01)
 (21) 354119 (22) 2000 08 31
 (30) 99 19943642 1999 09 13 DE
 (86) 2000 08 31 PCT/EP00/08471
 (87) 2001 03 22 WO01/19892, PCT Gazette nr 12/01
 (72) Horn Klaus, Hufen Ralf, Alewelt Wolfgang, Gebauer Peter, Bruynseels Franky
 (73) BAYER AKTIENGESELLSCHAFT, Leverkusen (DE)
 (54) Pojemnik z rozgałęzionego poliwęglanu, sposób jego wytwarzania i zastosowanie oraz rozgałęziony poliwęglan

B1 (11) **204664** (41) 2003 02 10
 (51) **B65D 19/34** (2006.01)
 (21) 348964 (22) 2001 07 30
 (72) Rantanen Kari
 (73) SUOMEN KUITULAVA OY, Karhula (FI)
 (54) Paleta i sposób jej wytwarzania

B1 (11) **204581** (41) 2008 06 09
 (51) **B65D 3/06** (2006.01)
G09F 3/02 (2006.01)
B65D 3/22 (2006.01)
B65D 3/28 (2006.01)
B65D 3/04 (2006.01)
 (21) 383552 (22) 2007 10 16
 (30) 202006018406 2006 12 05 DE
 (72) D'Amato Gianfranco

(73) SEDA S.p.A., Arzano Napoli (IT)
 (54) Opakowanie

B1 (11) **204363** (41) 2004 06 28
 (51) **B65D 41/04** (2006.01)
B65D 49/04 (2006.01)
 (21) 356555 (22) 2001 01 03
 (30) 00 0000397 2000 01 13 FR
 (86) 2001 01 03 PCT/FR01/00011
 (87) 2001 07 19 WO01/51381, PCT Gazette nr 29/01
 (72) Granger Jacques, Bourreau Jean-Marie
 (73) PECHINEY EMBALLAGE ALIMENTAIRE, Clichy (FR)
 (54) Zamknięcie pojemnika zwłaszcza butelki oraz sposób wytwarzania zamknięcia pojemnika, zwłaszcza butelki

B3 (11) **204490** (41) 2002 09 23
 (51) **B65D 5/08** (2006.01)
B65D 5/36 (2006.01)
 (21) 346378 (22) 2001 03 09
 (61) 202148
 (72) Kielak Jadwiga, Kołczyk Jacek, Kukowka Krzysztof
 (73) NITROERG Spółka Akcyjna, Bieruń (PL)
 (54) Pudło

B1 (11) **204401** (41) 2005 12 12
 (51) **B65D 51/00** (2006.01)
B65D 23/00 (2006.01)
A61J 1/14 (2006.01)
 (21) 375792 (22) 2003 08 15
 (30) 02 0219152 2002 08 16 GB
 03 0304268 2003 02 25 GB
 (86) 2003 08 15 PCT/EP03/09151
 (87) 2004 03 04 WO04/018317, PCT Gazette nr 09/04
 (72) Thilly Jacques, Vandecasserie Christian
 (73) ASEPTIC TECHNOLOGIES S. A., LES ISNES (BE)
 (54) Układ zamykania pojemników, pojemnik farmaceutyczny, sposób zamykania pojemników, sposób napełniania pojemników farmaceutycznych oraz zamknięcie pojemnika

B1 (11) **204425** (41) 2005 06 27
 (51) **B65D 6/12** (2006.01)
B65D 6/16 (2006.01)
 (21) 371759 (22) 2004 12 15
 (30) 10/735,724 2003 12 16 US
 10/899,314 2004 07 27 US
 (72) Kusuma David, Card Peter M., Lugo Hector Javier Barea
 (73) DART INDUSTRIES INC., Orlando (US)
 (54) Pojemnik składany

B1 (11) **204602** (41) 2006 02 20
 (51) **B65D 81/00** (2006.01)
B65D 85/804 (2006.01)
A47J 31/06 (2006.01)
 (21) 377944 (22) 2004 01 23
 (30) 03 0301702 2003 01 24 GB
 (86) 2004 01 23 PCT/GB04/00279
 (87) 2004 08 05 WO04/065259, PCT Gazette nr 32/04
 (72) Halliday Andrew, Ballard Colin, Panesar Satwinder, Rendle Geoff, Gomez Maria
 (73) KRAFT FOODS R & D, INC., Munich (DE)
 (54) Sposób wytwarzania napoju i nabój i nabój do wytwarzania napoju w maszynie do napojów

B1 (11) **204411** (41) 2003 03 10
 (51) **B65D 88/02** (2006.01)
E04H 1/12 (2006.01)
 (21) 352585 (22) 2002 03 04

(23) 2001 09 03 IX Międzynarodowy Salon Przemysłu Obronnego-@autor = (72) Zegan Chryzostom, Pruski Adam, Bocianowski Henryk, Wawrzynów Janusz, Brykowski Jan, Kowalczyk Włodzimierz, Fret Józef, Berent Bogdan, Gajewski Andrzej, Skrzelewski Radosław
 (73) Przedsiębiorstwo Innowacyjno-Wdrożeniowe ARMPOŁ Sp. z o.o., Sulejówek (PL)
 (54) Kontener specjalny

B1 (11) **204422** (41) 2004 02 23
 (51) **B65D 90/54** (2006.01)
F16K 5/00 (2006.01)
 (21) 361641 (22) 2003 08 12
 (30) 02 20212421 2002 08 13 DE
 (73) PROTECHNA S.A., Fribourg (CH)
 (54) Zawór czerpalny z tworzywa sztucznego dla pojemników do transportu i przechowywania cieczy

B1 (11) **204595** (41) 2008 05 12
 (51) **B65G 47/26** (2006.01)
B62D 65/14 (2006.01)
 (21) 384091 (22) 2007 02 02
 (30) 06 200600503 2006 03 01 ES
 (86) 2007 02 02 PCT/ES07/000058
 (87) 2007 09 07 WO07/099183, PCT Gazette nr 36/07
 (72) Munoz Santos José, Guell Lahirigoyen Sandra, Munioz Santos Ignacio, Martinez Anibarro Diez Igor, Lizaso Vinaras Xavier, Ruizdelgado Eguiguren Elean, Arruti Echeverria Jon
 (73) ORIBAY MIRROR BUTTONS, S.L., San Sebastian (ES)
 (54) Sposób operowania palety z częściami w układzie tabelowym oraz tak uzyskana paleta z układem tabelowym

B1 (11) **204486** (41) 2006 09 04
 (51) **B67D 5/00** (2006.01)
B67D 5/40 (2006.01)
 (21) 373212 (22) 2005 02 28
 (76) Sadlak Zbigniew, Monachium (DE); Hetner Dorota, Wrocław (PL); Strzelecka Patrycja, Piaseczno (PL); Strzelecki Jerzy, Wrocław (PL)
 (54) Sposób dozowania materiałów zachowujących się jak płyny, w szczególności napojów oraz opakowanie-pojemnik na materiały zachowujące się jak płyny, w szczególności napoje

B1 (11) **204468** (41) 2006 05 15
 (51) **B67D 5/02** (2006.01)
 (21) 378631 (22) 2004 02 03
 (30) 03 0301724 2003 02 13 FR
 03 0307872 2003 06 30 FR
 (86) 2004 02 03 PCT/FR04/50039
 (87) 2004 09 02 WO04/074164, PCT Gazette nr 36/04
 (72) Mauger Frédéric, Craplet Julien, Jean Frédéric
 (73) RHODIA CHIMIE, Boulogne-Billancourt (FR)
 (54) Sposób i zestaw do opróżniania elastycznego pojemnika zawierającego lepki produkt

B1 (11) **204518** (41) 2005 10 31
 (51) **C01B 15/023** (2006.01)
 (21) 374703 (22) 2003 09 23
 (30) 02 02021967 2002 09 30 EP
 (86) 2003 09 23 PCT/EP03/10558
 (87) 2004 04 08 WO04/028962, PCT Gazette nr 15/04
 (72) Brasse Claudia, Glenneberg Jürgen, Haas Thomas, Stochniol Guido, Wöll Wolfgang
 (73) DEGUSSA AG, Düsseldorf (DE)
 (54) Wodny roztwór nadtlenu wodoru, sposób wytwarzania roztworu nadtlenu wodoru i zastosowanie wodnego roztworu nadtlenu wodoru

B1 (11) **204612** (41) 2005 10 31
 (51) **C01B 15/023** (2006.01)

(21) 374780 (22) 2003 09 23
 (30) 02 10248159 2002 10 16 DE
 (86) 2003 09 23 PCT/EP03/010557
 (87) 2004 06 24 WO04/052779, PCT Gazette nr 26/04
 (72) Creutz Matthias, Eickhoff Hubertus, Maurer Bernhard
 (73) DEGUSSA AG, Düsseldorf (DE)
 (54) Sposób ciągłego uwodorniania

B1 (11) **204420** (41) 2004 08 09

(51) **C01B 33/20** (2006.01)
C03C 17/22 (2006.01)
C08K 3/20 (2006.01)

(21) 358175 (22) 2001 05 23
 (30) 00 0006584 2000 05 23 FR
 (86) 2001 05 23 PCT/FR01/01591
 (87) 2001 11 29 WO01/90787, PCT Gazette nr 48/01
 (72) Marzolin Christian, Allano Jean-Luc
 (73) SAINT-GOBAIN GLASS FRANCE, Courbevoie (FR)
 (54) Warstwa rozpraszająca i jej zastosowanie

B1 (11) **204610** (41) 2005 07 25

(51) **C02F 1/42** (2006.01)
B01D 37/00 (2006.01)

(21) 372601 (22) 2003 07 09
 (30) 02 10231096 2002 07 10 DE
 (86) 2003 07 09 PCT/EP03/07404
 (87) 2004 01 22 WO04/007374, PCT Gazette nr 03/04
 (72) Heitele Bernd
 (73) BRITA GMBH, Taunusstein (DE)
 (54) Sposób wytwarzania urządzenia filtracyjnego i urządzenie filtracyjne

B1 (11) **204482** (41) 2003 03 24

(51) **C02F 1/52** (2006.01)

(21) 349696 (22) 2001 09 17
 (72) Żak Sławomir
 (73) Bydgoski Park Przemysłowy Spółka z ograniczoną odpowiedzialnością, Bydgoszcz (PL)
 (54) Sposób podczyszczania ścieków zawierających związki organiczne

B1 (11) **204489** (41) 2003 10 20

(51) **C02F 3/02** (2006.01)
C02F 3/06 (2006.01)

(21) 353289 (22) 2002 04 09
 (72) Muszyński Adam, Łebkowska Maria, Słomczyński Tomasz
 (73) Politechnika Warszawska, Warszawa (PL)
 (54) Sposób biotechnologicznego unieszkodliwiania zużytych chłodziw emulsyjnych

B1 (11) **204396** (41) 2003 09 22

(51) **C02F 9/00** (2006.01)
C02F 1/72 (2006.01)

(21) 352813 (22) 2002 03 15
 (72) Żak Sławomir
 (73) Bydgoski Park Przemysłowy Spółka z ograniczoną odpowiedzialnością, Bydgoszcz (PL)
 (54) Sposób podczyszczania ścieków powstających w procesach destrukcji odpadów pochodzenia zwierzęcego

B1 (11) **204395** (41) 2004 07 26

(51) **C03B 5/237** (2006.01)

(21) 358359 (22) 2003 01 20
 (72) Hejnar Władysław, Piwowar Waclaw, Siwec Janusz
 (73) Krośnieńskie Huty Szkła KROSNO S.A., Krosno (PL)
 (54) Sposób poprawy drożności rurkowych rekuperatorów ceramicznych i rurkowy rekuperator umożliwiający stosowanie tego sposobu

B1 (11) **204627** (41) 2002 12 30

(51) **C03C 13/06** (2006.01)
C03B 37/04 (2006.01)
A61K 47/02 (2006.01)

(21) 350576 (22) 2000 02 21
 (30) 99 60121180 1999 02 22 US
 (86) 2000 02 21 PCT/FI00/00131
 (87) 2000 08 31 WO00/50349, PCT Gazette nr 35/00
 (72) Jokinen Mika, Peltola Timo, Veittola Sinikka, Ahola Manja, Kortesus Pirjo
 (73) BAYER INNOVATION GMBH, Düsseldorf (DE)
 (54) Sposób regulowania stopnia biologicznej degradacji przedzono- z zolu krzemionkowego włókna krzemionkowego, włókno krzemionkowe i jego zastosowanie

B1 (11) **204434** (41) 2005 06 27

(51) **C03C 17/22** (2006.01)
C03C 17/34 (2006.01)
C03C 19/00 (2006.01)

(21) 371768 (22) 2002 11 25
 (30) 01 994922 2001 11 28 US
 (86) 2002 11 25 PCT/US02/37649
 (87) 2003 06 05 WO03/046252, PCT Gazette nr 23/03
 (72) Petrmichl Rudolph Hugo, Reis Fabio
 (73) GUARDIAN INDUSTRIES CORP., Auburn Hills (US)
 (54) Sposób wytwarzania wyrobu powlekanego

B1 (11) **204633** (41) 2006 10 30

(51) **C04B 22/00** (2006.01)
C04B 22/06 (2006.01)
C04B 22/14 (2006.01)

(21) 374628 (22) 2005 04 25
 (72) Stok Andrzej, Konik Zofia, Małolepszy Jan, Roszczynialski Wojciech
 (73) Akademia Górniczo-Hutnicza im. Stanisława Staszica, Kraków (PL)
 (54) Sposób otrzymywania szybkoztwardniejącego glino-siarczano-wo-wapniowego dodatku do cementu

B1 (11) **204634** (41) 2006 10 30

(51) **C04B 22/00** (2006.01)
C04B 28/16 (2006.01)

(21) 374629 (22) 2005 04 25
 (72) Stok Andrzej, Konik Zofia, Małolepszy Jan, Roszczynialski Wojciech
 (73) Akademia Górniczo-Hutnicza im. Stanisława Staszica, Kraków (PL)
 (54) Sposób otrzymywania szybkoztwardniejącego dodatku do cementu

B1 (11) **204510** (41) 2004 08 23

(51) **C04B 26/02** (2006.01)
C04B 24/26 (2006.01)
C04B 24/42 (2006.01)

(21) 359558 (22) 2001 07 12
 (30) 00 0009393 2000 07 18 FR
 (86) 2001 07 12 PCT/FR01/02269
 (87) 2002 01 24 WO02/06183, PCT Gazette nr 04/02
 (72) Bonetto Christian, Bourne-Chastel Pascal, Petit Alain
 (73) LAFARGE PLATRES, Avignon (FR)
 (54) Zaprawa wiążąca do elementów konstrukcyjnych i sposób wiązania elementów konstrukcyjnych

B1 (11) **204485** (41) 2003 05 05

(51) **C04B 28/14** (2006.01)
C04B 22/16 (2006.01)
C04B 24/26 (2006.01)
E04C 2/04 (2006.01)

(21) 351552 (22) 2001 04 20
 (30) 00 557636 2000 04 25 US
 (86) 2001 04 20 PCT/US01/12883
 (87) 2001 11 01 WO01/81264, PCT Gazette nr 44/01
 (72) Yu Qiang, Veeramasesaneni Srinivas, Jones Frederick Thomas
 (73) UNITED STATES GYPSUM COMPANY, Chicago (US)
 (54) Kompozycja z utwardzonego gipsu, wyrób gipsowy oraz sposób wytwarzania kompozycji z utwardzonego gipsu

B1 (11) **204475** (41) 2004 12 13
 (51) **C04B 5/06** (2006.01)
C04B 7/153 (2006.01)

(21) 364160 (22) 2002 02 01
 (30) 01 0101451 2001 02 02 FR
 (86) 2002 02 01 PCT/FR02/00395
 (87) 2002 08 15 WO02/62720, PCT Gazette nr 33/02
 (72) Michaud Poupardin Valérie, Sorrentino François
 (73) LAFARGE, Paryż (FR)
 (54) Sposób obróbki surowego żuźla hutniczego i sposób uzyskiwania z żuźla hutniczego spoiwa hydraulicznego odpowiadającego cementowi portlandzkiemu

B1 (11) **204517** (41) 2004 08 23
 (51) **C04B 5/06** (2006.01)
C04B 7/153 (2006.01)
C04B 18/14 (2006.01)
C21C 5/36 (2006.01)

(21) 359095 (22) 2001 05 22
 (30) 00 0006644 2000 05 24 FR
 (86) 2001 05 22 PCT/FR01/01585
 (87) 2001 11 29 WO01/90019, PCT Gazette nr 48/01
 (72) Sorrentino François, Chaperon Guy, Bayoux Jean-Pierre
 (73) LAFARGE, Paris (FR)
 (54) Sposób obróbki żuźla hutniczego, w którym otrzymuje się żużel hutniczy LD, obrobiony żużel LD i materiał zawierający mieszaninę cementu i obrobionego żuźla LD

B1 (11) **204575** (41) 2005 10 03
 (51) **C07B 33/00** (2006.01)
C07B 41/06 (2006.01)
C07C 27/12 (2006.01)
C07C 27/22 (2006.01)
C07C 45/32 (2006.01)
C07D 301/06 (2006.01)
C07F 9/6581 (2006.01)
B01J 31/28 (2006.01)

(21) 366501 (22) 2004 03 22
 (72) Pielichowski Jan, Bogdał Dariusz, Pielichowski Krzysztof
 (73) Politechnika Krakowska im. Tadeusza Kościuszki, Kraków (PL)
 (54) Sposób katalitycznego utleniania związków organicznych

B1 (11) **204463** (41) 2005 03 07
 (51) **C07C 11/02** (2006.01)

(21) 367695 (22) 2002 10 01
 (30) 01 10149348 2001 10 06 DE
 (86) 2002 10 01 PCT/EP02/10971
 (87) 2003 04 17 WO03/031379, PCT Gazette nr 16/03
 (72) Beller Matthias, Jackstell Ralf, Klein Holger, Röttger Dirk, Wiese Klaus-Diether, Maschmeyer Dietrich, Tuchlenski Axel, Kaizik Alfred, Santiago Fernandez Silva
 (73) OXENO OLEFINCHEMIE GMBH, Marl (DE)
 (54) Sposób wytwarzania 1-olefin na drodze telomeryzacji olefiny wyjściowej w obecności katalizatora palladowego

B1 (11) **204661** (41) 2004 12 27
 (51) **C07C 225/20** (2006.01)
C07D 209/60 (2006.01)

C07D 209/62 (2006.01)
C07D 221/06 (2006.01)
C07D 227/06 (2006.01)
A61K 31/13 (2006.01)
A61K 31/4418 (2006.01)
A61P 25/00 (2006.01)

(21) 365113 (22) 2001 04 17
 (30) 00 0001438 2000 04 18 SE
 (86) 2001 04 17 PCT/SE01/00840
 (87) 2001 10 25 WO01/78713, PCT Gazette nr 43/01
 (72) Wikström Håkan, Dijkstra Durk, Venhuis Bastiaan Johan
 (73) H. LUNDBECK A/S, Valby (DK)
 (54) Fenyloetyloaminy i odmiany skondensowanych układów pierścieniowych jako proleki katecholamin, kompozycja farmaceutyczna zawierająca te związki oraz ich zastosowanie

B1 (11) **204418** (41) 2003 03 24
 (51) **C07C 229/22** (2006.01)
A61K 8/14 (2006.01)
A61K 9/127 (2006.01)

(21) 351112 (22) 2000 04 11
 (30) 99RM 220 1999 04 13 IT
 (86) 2000 04 11 PCT/IT00/00137
 (87) 2000 10 19 WO00/61543, PCT Gazette nr 42/00
 (72) Pisano Claudio, Tinti Maria Ornella, Santaniello Mose, Critelli Luciana, Salvatori Giovanni
 (73) SIGMA-TAU INDUSTRIE FARMACEUTICHE RIUNITE S.P.A., Rome (IT)
 (54) Estry L-karnityny lub alkanolo-L-karnityn użyteczne jako kationowe lipidy do dokomórkowego dostarczania farmakologicznie aktywnych związków

B1 (11) **204666** (41) 2002 05 06
 (51) **C07C 231/02** (2006.01)
C07C 233/69 (2006.01)

(21) 349933 (22) 2001 09 28
 (30) 00 10053194 2000 10 26 DE
 (72) Kaplan Andreas, Gisler Rene
 (73) EMS-Chemie AG, Domat/EMS (CH)
 (54) Sposób wytwarzania β -hydroksyalkilamidu

B1 (11) **204444** (41) 2005 02 21
 (51) **C07C 39/06** (2006.01)
C07C 37/16 (2006.01)

(21) 367046 (22) 2002 11 15
 (30) 01 10157073 2001 11 21 DE
 (86) 2002 11 15 PCT/EP02/12789
 (87) 2003 05 30 WO03/043965, PCT Gazette nr 22/03
 (72) Talbiersky Jörg, Fuhrmann Edgar, Brüggemann Wolfgang
 (73) RÜTGERS CHEMICALS AG, Castrop-Rauxel (DE)
 (54) Sposób wytwarzania o-alkilofenoli

B1 (11) **204384** (41) 2004 10 18
 (51) **C07C 69/80** (2006.01)
C07C 67/08 (2006.01)
C07C 69/44 (2006.01)
C07C 67/54 (2006.01)
C08G 63/78 (2006.01)

(21) 362286 (22) 2001 11 13
 (30) 00 10056179 2000 11 13 DE
 (86) 2001 11 13 PCT/EP01/13131
 (87) 2002 05 16 WO02/38531, PCT Gazette nr 20/02
 (72) Disteldorf Walter, Golfier Günther, Morsbach Bernd, Schwirten Kurt
 (73) BASF AKTIENGESELLSCHAFT, Ludwigshafen (DE)
 (54) Sposób wytwarzania estrów

B1 (11) **204535** (41) 2003 10 20
 (51) **C07D 207/34** (2006.01)
 (21) 353465 (22) 2002 04 17
 (72) Szczepiek Wojciech, Malinowska Iwona, Wiśniewska Alicja, Szelejowski Wiesław, Kaczmarek Łukasz, Glice Magdalena, Korczak Katarzyna, Kutner Andrzej
 (73) Instytut Farmaceutyczny, Warszawa (PL)
 (54) Sposób wytwarzania soli półwapniowej atorwastatyny w postaci amorficznej

B1 (11) **204436** (41) 2003 01 27
 (51) **C07D 207/48** (2006.01)
C07D 207/06 (2006.01)
C07D 207/08 (2006.01)
C07D 207/09 (2006.01)
C07D 401/04 (2006.01)
C07D 405/04 (2006.01)
C07D 409/04 (2006.01)
C07D 417/04 (2006.01)
A61K 31/40 (2006.01)
A61K 31/4025 (2006.01)
A61K 31/4439 (2006.01)
A61P 3/08 (2006.01)
A61P 9/10 (2006.01)
A61P 25/00 (2006.01)
 (21) 350679 (22) 2000 03 18
 (30) 99 99106004 1999 03 25 EP
 (86) 2000 03 18 PCT/EP00/02431
 (87) 2000 10 05 WO00/58285, PCT Gazette nr 40/00
 (72) Mutel Vincent, Vieira Eric, Wichmann Jürgen
 (73) F. HOFFMANN-LA ROCHE AG, Bazylea (CH)
 (54) Pochodne 1-arenosulfonylo-2-arylopirolidyny i piperydyny, lek, zastosowanie tych pochodnych oraz sposób ich wytwarzania

B1 (11) **204471** (41) 2001 09 10
 (51) **C07D 209/42** (2006.01)
 (21) 346555 (22) 2001 03 20
 (30) 00 0004379 2000 04 06 FR
 (72) Langlois Pascal, Turbe Hugues
 (73) LES LABORATOIRES SERVIER, Courbevoie Cedex (FR)
 (54) Sposób przemysłowej syntezy perindoprilu i jego farmaceutycznie akceptowalnych soli

B1 (11) **204427** (41) 2002 04 08
 (51) **C07D 239/46** (2006.01)
C07D 239/47 (2006.01)
C07D 239/48 (2006.01)
C07D 239/50 (2006.01)
C07D 403/12 (2006.01)
A61K 31/505 (2006.01)
A61K 31/506 (2006.01)
A61P 31/00 (2006.01)
 (21) 347586 (22) 1999 09 24
 (30) 98 60107792 1998 11 10 US
 99 60143962 1999 07 15 US
 (86) 1999 09 24 PCT/EP99/07417
 (87) 2000 05 18 WO00/27825, PCT Gazette nr 20/00
 (72) De Corte Bart, De Jonge Marc René, Heeres Jan, Ho Chih Yung, Janssen Paul Adriaan Jan, Kavash Robert W., Koymans Lucien Maria Henricus, Kukla Michael Joseph, Ludovici Donald William, Van Aken Koen Jeanne Alfons, Andries Koenraad Josef Lodewijk Marcel
 (73) JANSSEN PHARMACEUTICA N.V., Beerse (BE)
 (54) Hamująca replikację wirusa HIV pochodna pirymidyny, sposób jej wytwarzania i zastosowanie oraz kompozycja farmaceutyczna

B1 (11) **204525** (41) 2004 08 09
 (51) **C07D 239/90** (2006.01)

C07D 239/91 (2006.01)
A61K 31/517 (2006.01)
A61P 9/04 (2006.01)
A61P 35/00 (2006.01)
A61P 37/02 (2006.01)
 (21) 358412 (22) 2001 04 27
 (30) 00 60213104 2000 06 21 US
 00 699047 2000 10 24 US
 (86) 2001 04 27 PCT/US01/13901
 (87) 2001 12 27 WO01/98278, PCT Gazette nr 52/01
 (72) Finer Jeffrey T., Bergnes Gustav, Feng Bainian, Smith Whitney W., Chabala John C., Morgans David J. Jr.
 (73) CYTOKINETICS, INC., San Francisco (US)
 (54) Związki chinazolinowe, ich zastosowanie oraz kompozycje farmaceutyczne zawierające te związki

B1 (11) **204392** (41) 2003 06 30
 (51) **C07D 249/04** (2006.01)
C07D 233/56 (2006.01)
C07D 239/26 (2006.01)
C07D 213/04 (2006.01)
A61K 31/41 (2006.01)
 (21) 351342 (22) 2001 12 21
 (72) Achmatowicz Osman, Pucko Wiesław, Chojecka-Koryn Ewa, Gryniewicz Grzegorz, Szelejowski Wiesław, Zagrodzka Joanna, Cieplucha Grażyna, Beczkowicz Hanna, Cholińska Mariola
 (73) Instytut Farmaceutyczny, Warszawa (PL)
 (54) Sposób wytwarzania 2,2'-[5-(1H-1,2,4-triazol-1-ylometylo)-1,3-fe nyleno]di(2-metylopropionitrylu)

B1 (11) **204473** (41) 2002 05 06
 (51) **C07D 311/34** (2006.01)
C07D 311/22 (2006.01)
 (21) 343505 (22) 2000 10 26
 (72) Achmatowicz Osman, Gryniewicz Grzegorz, Pucko Wiesław, Szelejowski Wiesław, Sołtysiak Krzysztof, Łypacewicz Maria, Frączek Urszula, Glice Magdalena, Górecki Bartłomiej, Beczkowicz Hanna, Cichy Bożena, Modzelewski Ryszard, Cendrowska Iwona, Cieplucha Grażyna, Zagrodzka Joanna
 (73) Instytut Farmaceutyczny, Warszawa (PL)
 (54) Sposób otrzymywania genisteiny

B1 (11) **204568** (41) 2005 03 21
 (51) **C07D 401/12** (2006.01)
C07D 417/12 (2006.01)
C07D 257/04 (2006.01)
A01N 43/713 (2006.01)
A01N 43/78 (2006.01)
 (21) 368238 (22) 2002 08 16
 (30) 01 249006 2001 08 20 JP
 (86) 2002 08 16 PCT/JP02/08319
 (87) 2003 02 27 WO03/016303, PCT Gazette nr 09/03
 (72) Kobori Takeo, Kondo Hitoshi, Tsuboi Hiroyuki, Akiba Kurmiko, Koiso Akihiro, Otaguro Tsuneyuki, Nakayama Hidetoshi, Hamano Hiroyuki, Ono Akira, Asada Toru
 (73) NIPPON SODA CO, LTD., Tokio (JP)
 (54) Pochodna tetrazoiloksydu, pośrednie pochodne tetrahydroksyiminowe, pestycyd oraz środek zwalczający chorobę roślin, zawierające pochodną tetrazoiloksydu jako składnik aktywny

B1 (11) **204622** (41) 2004 11 02
 (51) **C07D 401/12** (2006.01)
C07D 233/74 (2006.01)
C07D 233/76 (2006.01)
A61K 31/4166 (2006.01)
A61K 31/4178 (2006.01)
 (21) 362573 (22) 2002 02 23

(30) 01 10111877 2001 03 10 DE
 (86) 2002 02 23 PCT/EP02/01917
 (87) 2002 09 19 WO02/72573, PCT Gazette nr 38/02
 (72) Wehner Volkmar, Blum Horst, Rütten Hartmut,
 Stilz Hans Ulrich
 (73) SANOFI-AVENTIS DEUTSCHLAND GMBH,
 Frankfurt nad Menem (DE)
 (54) Pochodne imidazolidyny, ich zastosowanie jako leku i jako środków przeciwzapalnych oraz preparat farmaceutyczny zawierający te pochodne imidazolidyny

B1 (11) **204660** (41) 2004 12 27

(51) **C07D 401/14** (2006.01)
C07D 401/12 (2006.01)
C07D 213/73 (2006.01)
C07D 409/14 (2006.01)
A61K 31/506 (2006.01)
A61P 7/02 (2006.01)

(21) 364988 (22) 2001 03 22

(30) 00 0003724 2000 03 23 FR
 (86) 2001 03 22 PCT/FR01/00861
 (87) 2001 09 27 WO01/70736, PCT Gazette nr 39/01
 (72) Altenburger Jean-Michel, Cremer Gerard, Lassalle Gilbert,
 Matrougui Mostafa
 (73) SANOFI-AVENTIS, Paryż (FR)
 (54) N-(Heterocyklo)benzeno-lub pirydinosulfonoamidy, sposób ich wytwarzania, związki pośrednie i środek farmaceutyczny

B1 (11) **204472** (41) 2002 01 02

(51) **C07D 403/04** (2006.01)
C08K 5/34 (2006.01)
C08K 5/00 (2006.01)

(21) 341124 (22) 2000 06 30

(72) Kaczmarek Łukasz, Grabowska Anna, Borowicz Paweł
 (73) Instytut Farmaceutyczny, Warszawa (PL); Instytut Chemii
 Fizycznej PAN, Warszawa (PL)
 (54) Modyfikowane pochodne [2,2'-bipirydylo]-3,3'-diolu, sposób ich otrzymywania i zastosowanie do stabilizowania kompozycji polimerycznych

B1 (11) **204642** (41) 2001 02 12

(51) **C07D 417/12** (2006.01)
C07D 277/54 (2006.01)
A61K 31/427 (2006.01)
C07D 277/20 (2006.01)
C07D 277/40 (2006.01)
C07D 417/14 (2006.01)
A61K 31/426 (2006.01)
A61P 35/00 (2006.01)
C07D 277/42 (2006.01)

(21) 340540 (22) 1998 11 02

(30) 97 60065195 1997 11 12 US
 (86) 1998 11 02 PCT/US98/23197
 (87) 1999 05 20 WO99/24416, PCT Gazette nr 20/99
 (72) Kim Kyoung S., Kimball David S., Poss Michael A., Misra Raj N.,
 Cai Zhen-Wei, Rawlins David B., Webster Kevin, Hunt John T., Han
 Wen-Ching
 (73) BRISTOL-MYERS SQUIBB COMPANY, Princeton (US)
 (54) Aminotiazolowa pochodna i jej farmaceutycznie dopuszczalne sole, zawierająca ją kompozycja farmaceutyczna oraz jej zastosowanie

B1 (11) **204653** (41) 2005 08 22

(51) **C07D 471/16** (2006.01)
 (62) 373299

(21) 386232 (22) 2002 09 17

(30) 01 60324165 2001 09 21 US

(86) 2002 09 17 PCT/US02/29491

(87) 2003 04 03 WO03/026652, PCT Gazette nr 14/03

(72) Pinto Donald, Quan Mimi, Orwat Michael, Li Yun-Long, Han
 Wie, Qiao Jennifer, Lam Patrick, Koch Stephanie
 (73) BRISTOL-MYERS SQUIBB COMPANY, Princeton (US)
 (54) Pochodna pirazolo [3, 4-c] pirydyny, jej zastosowanie i kompozycja farmaceutyczna

B1 (11) **204383** (41) 2001 12 17

(51) **C07D 487/04** (2006.01)
C07D 231/38 (2006.01)

(21) 340746 (22) 2000 06 14

(72) Oszczapowicz Irena, Głąbski Tadeusz, Rusek Dorota, Tobiasz
 Joanna, Owoc Agnieszka, Borowicz Piotr, Oszczapowicz Janusz,
 Wagner Władysława, Jankowska Krystyna, Kucharska Urszula
 (73) Instytut Biotechnologii i Antybiotyków, Warszawa (PL)
 (54) Sposób otrzymywania pochodnej pirazolopirymidynonu i nowy karboksamid otrzymany tym sposobem

B1 (11) **204437** (41) 2003 06 02

(51) **C07D 487/04** (2006.01)
A61K 31/53 (2006.01)
A61P 29/00 (2006.01)
A61P 35/00 (2006.01)
A61P 37/06 (2006.01)

(21) 351720 (22) 2000 05 16

(30) 99 60135265 1999 05 21 US
 00 60193727 2000 03 31 US

(86) 2000 05 16 PCT/US00/13420

(87) 2000 11 30 WO00/71129, PCT Gazette nr 48/00

(72) Hunt John T., Bhide Rajeev S., Borzilleri Robert M.,
 Qian Ligang
 (73) BRISTOL-MYERS SQUIBB COMPANY, Princeton (US)
 (54) Pochodna pirolotriazyny i jej zastosowanie oraz kompozycja farmaceutyczna i jej zastosowanie

B1 (11) **204628** (41) 2002 03 11

(51) **C07D 487/04** (2006.01)
A61K 31/505 (2006.01)
A61P 25/00 (2006.01)
A61P 1/00 (2006.01)
A61P 11/00 (2006.01)

(21) 347020 (22) 1999 06 01

(30) 98 60087702 1998 06 02 US
 99 60123216 1999 03 08 US
 99 60126527 1999 03 26 US

(86) 1999 06 01 PCT/US99/12135

(87) 1999 12 09 WO99/62518, PCT Gazette nr 49/99

(72) Castelhana Arlindo L., McKibben Bryan, Witter David J.
 (73) OSI PHARMACEUTICALS, INC., Uniondale (US)
 (54) Pochodna pirolo [2,3d] pirymidyny, jej zastosowanie i sposoby wytwarzania tej pochodnej i preparaty farmaceutyczne

B1 (11) **204650** (41) 2001 12 17

(51) **C07D 487/04** (2006.01)
C07D 249/00 (2006.01)
C07D 237/00 (2006.01)
A61K 31/50 (2006.01)
A61K 31/4196 (2006.01)
A61P 25/22 (2006.01)

(21) 345332 (22) 1999 06 15

(30) 98 9813576 1998 06 24 GB

(86) 1999 06 15 PCT/GB99/01897

(87) 1999 12 29 WO99/67245, PCT Gazette nr 52/99

(72) Carling William Robert, Castro Pineiro Jose Luis, Cowden
 Cameron John, Davies Antony John, Madin Andrew, McCabe James
 Francis, Pearce Gareth Edward Stephen, Street Leslie Joseph

(73) MERCK SHARP & DOHME LIMITED, Hoddesdon (GB)
 (54) 7-(1,1-Dimetyloetylo)-6-(2-etylo-2H-1,2,4-triazol-3-ylometoksy)-3-(2-fluoro-fenyl)-1,2,4-triazol[4,3-b]pirydazyna, jej polimorfA, jej zastosowanie, zawierająca ją kompozycja farmaceutyczna i sposób jej wytwarzania

B1 (11) **204456** (41) 2004 10 18

(51) **C07D 513/04** (2006.01)

C07D 277/72 (2006.01)

A61K 31/428 (2006.01)

A61K 31/429 (2006.01)

A61P 3/00 (2006.01)

A61P 9/10 (2006.01)

(21) 362274 (22) 2002 02 19

(30) 01 60270034 2001 02 20 US

(86) 2002 02 19 PCT/US02/04777

(87) 2002 08 29 WO02/066035, PCT Gazette nr 35/02

(72) Arrhenius Thomas, Cheng Jie Fei, Wilson Mark, Serafimov Rossy, Nadzan Alex Michael, Lopaschuk Gary D., Dyck Jason R.

(73) CHUGAI SEIYAKU KABUSHIKI KAISHA, Tokyo (JP)

(54) Związki azolowe, ich zastosowanie i środek farmaceutyczny

B1 (11) **204458** (41) 2002 10 21

(51) **C07F 9/22** (2006.01)

C07F 9/6561 (2006.01)

A61K 31/675 (2006.01)

A61P 31/12 (2006.01)

A61P 31/18 (2006.01)

(21) 350023 (22) 2000 02 10

(30) 99 9903090 1999 02 12 GB

99 60170205 1999 12 10 US

(86) 2000 02 10 PCT/EP00/01045

(87) 2000 08 17 WO00/47591, PCT Gazette nr 33/00

(72) Daluge Susan Mary, McGuigan Christopher

(73) UNIVERSITY COLLEGE CARDIFF CONSULTANTS LIMITED, Cardiff (GB)

(54) Pochodne fosforanowe (1R,cis)-4-(6-amino-9H-puryn-9-yl)-2-cyklope nteno-1-metanolu, kompozycje zawierające te związki, sposób wytwarzania tych związków oraz ich zastosowanie

B1 (11) **204419** (41) 2004 07 26

(51) **C07H 15/04** (2006.01)

C07H 5/06 (2006.01)

C07H 11/00 (2006.01)

C08B 37/00 (2006.01)

A61K 31/70 (2006.01)

A61P 29/00 (2006.01)

(21) 357301 (22) 2001 03 26

(30) 00 0003910 2000 03 28 FR

(86) 2001 03 26 PCT/FR01/00903

(87) 2001 10 04 WO01/72762, PCT Gazette nr 40/01

(72) Mourier Pierre, Perrin Elisabeth, Viskov Christian

(73) AVENTIS PHARMA S.A., Antony (FR)

(54) Kompozycja farmaceutyczna, oligosacharyd, sposób wytwarzania oligosacharydu i zastosowanie oligosacharydu

B1 (11) **204358** (41) 2004 03 22

(51) **C07H 15/203** (2006.01)

A61K 31/70 (2006.01)

A61P 3/10 (2006.01)

(21) 355018 (22) 2000 10 02

(30) 99 60158773 1999 10 12 US

00 60194615 2000 04 05 US

(86) 2000 10 02 PCT/US00/27187

(87) 2001 04 19 WO01/27128, PCT Gazette nr 16/01

(72) Ellsworth Bruce, Washburn William N., Sher Phillip M., Wu Gang, Meng Wei

(73) BRISTOL-MYERS SQUIBB COMPANY, Princeton (US)

(54) Pochodne C-aryloglukozydu jako inhibitory SGLT2 i ich zastosowanie oraz kompozycja farmaceutyczna zawierająca taką pochodną

B1 (11) **204623** (41) 2004 11 15

(51) **C07H 5/06** (2006.01)

C07H 3/06 (2006.01)

C08B 37/00 (2006.01)

A61K 31/70 (2006.01)

A61P 25/00 (2006.01)

(21) 363052 (22) 2000 10 18

(30) 99 9913182 1999 10 22 FR

(86) 2000 10 18 PCT/FR00/02897

(87) 2001 04 26 WO01/29055, PCT Gazette nr 17/01

(72) Mourier Pierre, Perrin Elisabeth, Viskov Christian, Stutzmann Jean-Marie, Wahl Florence

(73) AVENTIS PHARMA S.A., Antony (FR)

(54) Oligosacharydy, sposób ich wytwarzania, kompozycje farmaceutyczne zawierające je oraz ich zastosowanie

B1 (11) **204496** (41) 2004 08 23

(51) **C07K 1/107** (2006.01)

C07K 7/23 (2006.01)

(21) 359495 (22) 2001 08 09

(30) 00 10040700 2000 08 17 DE

(86) 2001 08 09 PCT/EP01/09219

(87) 2002 02 21 WO02/14347, PCT Gazette nr 08/02

(72) Damm Michael, Salonek Waldemar, Engel Jürgen, Bauer Horst, Stach Gabriele

(73) ZENTARIS GMBH, Frankfurt am Main (DE)

(54) Sposób wytwarzania zasadowych antagonistów peptydowych LHRH

B1 (11) **204503** (41) 2000 11 06

(51) **C07K 16/42** (2006.01)

C12N 15/09 (2006.01)

C07K 14/435 (2006.01)

A61K 39/395 (2006.01)

A61K 38/16 (2006.01)

A61P 43/00 (2006.01)

(21) 338449 (22) 1998 07 20

(30) 97 9715281 1997 07 21 GB

98 9810676 1998 05 18 GB

(86) 1998 07 20 PCT/GB98/02151

(87) 1999 02 04 WO99/05175, PCT Gazette nr 05/99

(76) Matossian-Rogers Arpi, London (GB)

(54) Przeciwciało lub jego fragment, kompozycja je zawierająca i zastosowanie oraz polipeptyd i białko, cDNA, plazmid lub wektor wirusowy wraz z komórką gospodarza oraz sposób wykrywania naturalnych autoprzeciwciał

B1 (11) **204619** (41) 2001 08 27

(51) **C07K 5/023** (2006.01)

A61K 38/03 (2006.01)

A61K 38/04 (2006.01)

C07D 401/12 (2006.01)

(21) 343611 (22) 1999 03 19

(30) 98 60078770 1998 03 19 US

(86) 1999 03 19 PCT/US99/05919

(87) 1999 09 23 WO99/47545, PCT Gazette nr 38/99

(72) Wannamaker Marion W., Bemis Guy W., Charifson Paul S., Lauffer David J., Mullican Michael D., Murcko Mark A., Wilson Keith P., Janetka James W., Davies Robert J., Grillot Anne-Laure, Shi Zhan, Forster Cornelia J.

(73) VERTEX PHARMACEUTICALS INCORPORATED, Cambridge (US)

(54) Pochodna peptydowa, kompozycja farmaceutyczna zawierająca taką pochodną i zastosowanie pochodnej peptydowej

B1 (11) **204359** (41) 2002 02 11
 (51) **C07K 7/64** (2006.01)
C07K 7/06 (2006.01)
C07K 14/48 (2006.01)
A61K 38/08 (2006.01)
A61P 25/00 (2006.01)
 (21) 346346 (22) 1999 08 20
 (30) 98 60098359 1998 08 28 US
 (86) 1999 08 20 PCT/US99/19378
 (87) 2000 03 09 WO00/12553, PCT Gazette nr 10/00
 (72) Wright David E., O'Brien John S.
 (73) MYELOS CORPORATION, San Diego (US)
 (54) Cykliczne peptydy, zawierająca je kompozycja farmaceutyczna i ich zastosowania

B1 (11) **204330** (41) 2004 07 26
 (51) **C08B 37/08** (2006.01)
C08B 37/16 (2006.01)
A61K 31/715 (2006.01)
A61K 31/724 (2006.01)
A61K 31/728 (2006.01)
A61P 19/02 (2006.01)
 (21) 357557 (22) 2001 03 12
 (30) 00 358-2000 2000 03 10 SK
 (86) 2001 03 12 PCT/EP01/02722
 (87) 2001 09 13 WO01/66601, PCT Gazette nr 37/01
 (72) Soltes Ladislav, Steiner Bohumil, Machova Eva, Kogan Grigorij, Bystricky Slavomir, Mendichi Raniero, Bauer Viktor, Mach Mojmir, Alföldi Juraj, Stratilová Eva
 (73) FIDIA FARMACEUTICI S.P.A., Abano Terme (IT); SLOVAK ACADEMY OF SCIENCES INSTITUTE OF EXPERIMENTAL PHARMACOLOGY, Bratislava (SK)
 (54) Kompleks klatratowy utworzony z pochodnych kwasu hialuronowego, sposób jego otrzymywania oraz farmaceutyczne kompozycje i ich stosowanie

B1 (11) **204328** (41) 2004 07 26
 (51) **C08F 8/32** (2006.01)
C10L 1/22 (2006.01)
C10M 159/16 (2006.01)
 (21) 357408 (22) 2000 10 05
 (30) 99 19948114 1999 10 06 DE
 (86) 2000 10 05 PCT/EP00/09745
 (87) 2001 04 12 WO01/25293, PCT Gazette nr 15/01
 (72) Lange Arno, Rath Hans Peter, Posselt Dietmar, Trotsch-Schaller Irene, Walter Marc
 (73) BASF AKTIENGESELLSCHAFT, Ludwigshafen (DE)
 (54) Sposób wytwarzania adduktów Mannicha zawierających polii-zobutenylofenol, addukty Mannicha, ich zastosowanie, koncentrat dodatków, kompozycje paliwowe i smarowe oraz zastosowanie kompozycji paliwowej

B1 (11) **204329** (41) 2004 07 26
 (51) **C08F 8/32** (2006.01)
C10L 1/22 (2006.01)
C10M 159/16 (2006.01)
 (21) 357409 (22) 2000 10 05
 (30) 99 19948111 1999 10 06 DE
 (86) 2000 10 05 PCT/EP00/09746
 (87) 2001 04 12 WO01/25294, PCT Gazette nr 15/01
 (72) Lange Arno, Rath Hans Peter, Posselt Dietmar, Trotsch-Schaller Irene, Walter Marc
 (73) BASF AKTIENGESELLSCHAFT, Ludwigshafen (DE)
 (54) Sposób wytwarzania adduktów Mannicha zawierających polii-zobutenylofenol, adduktu Mannicha, koncentrat dodatków, kompozycje paliwowa i smarowa oraz zastosowanie kompozycji paliwowej

B1 (11) **204589** (41) 2001 12 17
 (51) **C08G 18/48** (2006.01)
C08G 18/65 (2006.01)
C08L 71/02 (2006.01)
 (21) 345412 (22) 1999 07 12
 (30) 98 114792 1998 07 13 US
 (86) 1999 07 12 PCT/EP99/04878
 (87) 2000 01 27 WO00/04071, PCT Gazette nr 04/00
 (72) Hager Stanley L., Reese Jack R. II
 (73) BAYER ANTWERPEN N.V., Antwerpia (BE)
 (54) Sposób wytwarzania in situ dyspersyjnego polioliu

B1 (11) **204573** (41) 2002 02 11
 (51) **C08G 65/26** (2006.01)
C08G 14/12 (2006.01)
C08G 18/50 (2006.01)
 (21) 346558 (22) 1999 09 03
 (30) 98 60099714 1998 09 10 US
 (86) 1999 09 03 PCT/US99/20359
 (87) 2000 03 23 WO00/15690, PCT Gazette nr 12/00
 (72) Molina Nelson F., Moore Stanley E.
 (73) DOW GLOBAL TECHNOLOGIES INC., Midland (US)
 (54) Sposób wytwarzania polioli Mannicha

B1 (11) **204569** (41) 2005 03 21
 (51) **C08J 9/00** (2006.01)
C08J 9/16 (2006.01)
C08J 9/20 (2006.01)
C08L 25/04 (2006.01)
 (21) 368372 (22) 2002 10 03
 (30) 01MI 2168 2001 10 18 IT
 (86) 2002 10 03 PCT/EP02/10050
 (87) 2003 05 01 WO03/035728, PCT Gazette nr 18/03
 (72) Ghidoni Dario, Lanfredi Roberto, Frigerio Gilberto, Casalini Alessandro
 (73) POLIMERI EUROPA S.P.A., Brindisi (IT)
 (54) Spieniające sie winyloaromatyczne polimery, sposób ich wytwarzania i spienione artykuły

B1 (11) **204648** (41) 2005 01 24
 (51) **C08K 3/00** (2006.01)
C08K 5/41 (2006.01)
 (21) 366328 (22) 2001 11 16
 (30) 00 724674 2000 11 28 US
 (86) 2001 11 16 PCT/US01/43525
 (87) 2002 06 06 WO02/44254, PCT Gazette nr 23/02
 (72) Cimaglio Scott D., Wawrzos Frank A., Miller Charles J.
 (73) UNITED STATES GYPSUM COMPANY, Chicago (US)
 (54) Kompozycja mieszanki wypełniającej oraz sposób wytwarzania mieszanki wypełniającej

B1 (11) **204590** (41) 2004 08 23
 (51) **C08K 3/34** (2006.01)
C08J 3/02 (2006.01)
C09D 175/00 (2006.01)
C14C 9/00 (2006.01)
 (21) 358749 (22) 2001 05 09
 (30) 00 10025304 2000 05 22 DE
 (86) 2001 05 09 PCT/EP01/05243
 (87) 2001 11 29 WO01/90229, PCT Gazette nr 48/01
 (72) Rische Thorsten, Schütze Detlef-Ingo, Meixner Jürgen, Hassel Tillmann, Komorek Roland, Schmalstieg Lutz
 (73) BAYER AKTIENGESELLSCHAFT, Leverkusen (DE)
 (54) Zastosowanie wodnej, modyfikowanej zolem krzemionkowym dyspersji poliuretano-polimocznikowej

B1 (11) **204408** (41) 2004 11 02
 (51) **C08K 5/14** (2006.01)
C08L 67/06 (2006.01)
 (21) 362455 (22) 2001 12 07
 (30) 00 60258650 2000 12 29 US
 01 01201233 2001 03 30 EP
 (86) 2001 12 07 PCT/EP01/14498
 (87) 2002 07 11 WO02/53531, PCT Gazette nr 28/02
 (72) Syed Ejaz Ahmed, Vries Bernhard, Koers Frederik Willem Karel
 (73) AKZO NOBEL N.V., Arnhem (NL)
 (54) Kompozycje nadtlenków ketonu metyloowo-propylowego i sposób utwardzania nienasyconych żywic poliestrowych

B1 (11) **204442** (41) 2004 12 27
 (51) **C08L 101/02** (2006.01)
C08F 2/44 (2006.01)
A61K 6/083 (2006.01)
A61L 27/48 (2006.01)
 (21) 365346 (22) 2002 02 06
 (30) 01 20010222 2001 02 06 FI
 01 60266476 2001 02 06 US
 (86) 2002 02 06 PCT/FI02/00087
 (87) 2002 08 15 WO02/62901, PCT Gazette nr 33/02
 (76) Vallittu Pekka, Kuusisto (FI); Lassila Lippo, Turku (FI); Skrifvars Mikael, Piteå (SE); Viljanen Eeva, Turku (FI); Yli-Urpo Antti, Littoinen (FI)
 (54) Polimeryzowalny wielofunkcyjny kompozyt polimerowy i kompozycja polimerowa, sposób wytwarzania takiego kompozytu lub kompozycji i ich zastosowanie

B1 (11) **204333** (41) 2005 03 07
 (51) **C08L 23/10** (2006.01)
C08K 5/00 (2006.01)
F16L 9/12 (2006.01)
B32B 1/08 (2006.01)
 (21) 367742 (22) 2002 05 21
 (30) 01 01112365 2001 05 21 EP
 (86) 2002 05 21 PCT/EP02/05550
 (87) 2002 11 28 WO02/094923, PCT Gazette nr 48/02
 (72) McGoldrick James, Liedauer Siegfried, Ek Carl-Gustaf
 (73) BOREALIS TECHNOLOGY OY, Porvoo (FI)
 (54) Przemysłowy poliolefinowy układ rurociągowy i sposób jego wytwarzania

B1 (11) **204334** (41) 2005 03 07
 (51) **C08L 23/10** (2006.01)
C08K 5/00 (2006.01)
F16L 9/12 (2006.01)
B32B 1/08 (2006.01)
 (21) 367743 (22) 2002 05 21
 (30) 01 01112368 2001 05 21 EP
 (86) 2002 05 21 PCT/EP02/05551
 (87) 2002 11 28 WO02/094924, PCT Gazette nr 48/02
 (72) Ek Carl-Gustaf, Sandberg Hans, Liedauer Siegfried, McGoldrick James
 (73) BOREALIS TECHNOLOGY OY, Porvoo (FI)
 (54) Wielowarstwowe rury poliolefinowe, sposób ich wytwarzania i zastosowanie wielowarstwowych rur poliolefinowych

B1 (11) **204374** (41) 2003 03 24
 (51) **C08L 67/02** (2006.01)
C08K 5/053 (2006.01)
C08J 3/205 (2006.01)
B29C 49/06 (2006.01)
B65D 1/00 (2006.01)
 (21) 351141 (22) 2000 04 28
 (30) 99 9909956 1999 04 29 GB

(86) 2000 04 28 PCT/GB00/01646
 (87) 2000 11 09 WO00/66659, PCT Gazette nr 45/00
 (72) Al-Malaika Sahar
 (73) COLORMATRIX EUROPE LTD., Knowsley (GB)
 (54) Zastosowanie związku hydroksylowego, kompozycja termoplastyczna zawierająca ten związek, sposób wytwarzania wyrobu zawierającego tę kompozycję i wyrób zawierający tę kompozycję

B1 (11) **204551** (41) 2005 03 07
 (51) **C09B 61/00** (2006.01)
B01D 11/00 (2006.01)
 (21) 367871 (22) 2002 09 04
 (30) 01 944105 2001 09 04 US
 (86) 2002 09 04 PCT/IL02/00728
 (87) 2003 03 13 WO03/020053, PCT Gazette nr 11/03
 (72) Zelkha Morris, Sedlov Tanya
 (73) LYCORED NATURAL PRODUCTS INDUSTRIES LTD., Beer Sheva (IL)
 (54) Sposób ekstrakcji karotenoidów

B1 (11) **204504** (41) 2004 11 02
 (51) **C09C 1/36** (2006.01)
 (21) 362799 (22) 2002 03 12
 (30) 01 10115544 2001 03 28 DE
 (86) 2002 03 12 PCT/DE02/00863
 (87) 2002 10 03 WO02/77107, PCT Gazette nr 40/02
 (72) Bender Jürgen, Blümel Siegfried, Schmitt Volker, Vielhaber-Kirsch Brigitte
 (73) KRONOS TITAN GMBH & CO. OHG, Leverkusen (DE)
 (54) Kompozycja pigmentowa z ditlenku tytanu

B1 (11) **204609** (41) 2005 01 10
 (51) **C09D 133/08** (2006.01)
B05D 7/06 (2006.01)
 (21) 365526 (22) 2001 06 08
 (30) 00 00202056 2000 06 13 EP
 (86) 2001 06 08 PCT/EP01/06461
 (87) 2001 12 20 WO01/96485, PCT Gazette nr 51/02
 (72) Loos Francis Jean Roger, Delaunoy Geneviève Hélène Christiane, Mestach Dirk Emiel Paula
 (73) NUPLEX RESINS B.V., Bergen op Zoom (NL)
 (54) Kompozycja środka wiążącego oparta na wodzie, kompozycja powłokowa i zastosowanie kompozycji powłokowej

B1 (11) **204394** (41) 2004 07 12
 (51) **C09D 167/00** (2006.01)
 (21) 356906 (22) 2001 01 29
 (30) 00 10004136 2000 01 31 DE
 (86) 2001 01 29 PCT/EP01/00938
 (87) 2001 08 09 WO01/57148, PCT Gazette nr 32/01
 (72) Kaplan Andreas, Reich Albert
 (73) EMS-CHEMIE AG, Domat/Ems (CH)
 (54) Termoutwardzalna masa powłokowa i jej zastosowanie

B1 (11) **204523** (41) 2005 02 07
 (51) **C09D 17/00** (2006.01)
C09B 67/00 (2006.01)
C09D 167/08 (2006.01)
 (21) 366761 (22) 2002 04 19
 (30) 01 01202044 2001 05 30 EP
 (86) 2002 04 19 PCT/EP02/04351
 (87) 2002 12 05 WO02/096997, PCT Gazette nr 49/02
 (72) Jans Robertus Jozef Franciscus, De Jong Eugene Michael Arnoldus
 (73) AKZO NOBEL COATINGS INTERNATIONAL B.V., Arnhem (NL)
 (54) Pasta pigmentowa i zastosowanie pasty pigmentowej

B1 (11) **204511** (41) 2004 11 29
 (51) **C09D 5/16** (2006.01)
 (21) 363750 (22) 2002 03 18
 (30) 01 01201071 2001 03 21 EP
 (86) 2002 03 18 PCT/EP02/03046
 (87) 2002 09 26 WO02/74870, PCT Gazette nr 39/02
 (72) Williams David Neil, Shewring Nigel Ivor Edward, Lee Adrian James
 (73) AKZO NOBEL N.V., Arnhem (NL)
 (54) Kompozycja przeciwporostowa i sposób hamowania obrastania podłoża w środowisku wodnym

B1 (11) **204445** (41) 2005 11 28
 (51) **C09K 21/14** (2006.01)
C08L 75/04 (2006.01)
 (21) 368105 (22) 2004 05 20
 (76) Haintze Andrzej Krzysztof, Warszawa (PL); Zadęcki Wiesław, Zabrze (PL)
 (54) Masa ogniochronna

B1 (11) **204469** (41) 2005 10 31
 (51) **C09K 3/18** (2006.01)
 (21) 374533 (22) 2003 07 31
 (30) 02 211988 2002 08 01 US
 (86) 2003 07 31 PCT/US03/23915
 (87) 2004 02 12 WO04/013250, PCT Gazette nr 07/04
 (72) Koefod Robert Scott, Rose Richard H. III
 (73) CARGILL, INCORPORATED, Minneapolis (US)
 (54) Kompozycja środka przeciwołdzeniowego

B1 (11) **204586** (41) 2002 07 15
 (51) **C09K 3/18** (2006.01)
 (21) 351538 (22) 2002 01 04
 (30) 01 755587 2001 01 05 US
 (72) Hartley Robert A., Wood David H.
 (73) SEARS PETROLEUM & TRANSPORT CORPORATION, Rome (US)
 (54) Kompozycja przeciwołdzeniowa

B1 (11) **204478** (41) 2006 05 02
 (51) **C10L 5/04** (2006.01)
 (21) 370870 (22) 2004 10 25
 (76) Haller Cezary Michał, Katowice (PL); Szulik Damian, Piekary Śląskie (PL); Szulik Dariusz, Piekary Śląskie (PL)
 (54) Sposób wytwarzania kostek opałowych

B1 (11) **204464** (41) 2006 02 06
 (51) **C10L 5/44** (2006.01)
 (21) 369274 (22) 2004 07 26
 (76) Makowski Tadeusz, Pszczyna (PL); Lalurny Jan, Szczecin (PL)
 (54) Sposób wytwarzania pellets i/lub brykietów paliwowych

B1 (11) **204652** (41) 2008 05 12
 (51) **C10L 5/44** (2006.01)
 (21) 380930 (22) 2006 10 30
 (76) Bobiński Piotr, Brody (PL)
 (54) Sposób otrzymywania biomasy, zwłaszcza opałowej

B1 (11) **204493** (41) 2006 01 09
 (51) **C10M 169/04** (2006.01)
 (21) 368836 (22) 2004 06 29
 (72) Ziółkowska Monika, Kardasz-Zielińska Marina, Dziegielewski Wojciech, Zieliński Jerzy, Woś Tomasz, Stec Adam
 (73) Instytut Paliw i Energii Odnawialnej, Warszawa (PL); Rafineria Jasło S.A., Jasło (PL)
 (54) Olej silnikowy do silników zasilanych gazem

B1 (11) **204555** (41) 2006 02 20
 (51) **C11D 1/83** (2006.01)
C11D 17/00 (2006.01)
 (21) 377772 (22) 2003 10 30
 (30) 02 0225668 2002 11 04 GB
 03 0319025 2003 08 13 GB
 (86) 2003 10 30 PCT/EP03/12067
 (87) 2004 05 21 WO04/041982, PCT Gazette nr 21/04
 (72) Burrows Jacqueline, Crawford Robert John, Norris Patrick Joseph, Thorley David Christopher
 (73) UNILEVER N.V., Rotterdam (NL)
 (54) Detergentowa kompozycja do prania oraz sposób prania tkanin tekstylnych

B1 (11) **204502** (41) 2006 03 20
 (51) **C11D 13/18** (2006.01)
C11D 17/00 (2006.01)
A61Q 19/10 (2006.01)
 (21) 378239 (22) 2003 12 22
 (30) 03 340457 2003 01 10 US
 (86) 2003 12 22 PCT/EP03/14827
 (87) 2004 07 29 WO04/063320, PCT Gazette nr 31/04
 (72) Aronson Michael Paul, Ahtchi-Ali Badreddine, Leopoldino Sergio Roberto, McFann Gregory Jay, Gomes de Oliveira Sichmann Mariangela
 (73) UNILEVER N.V., Rotterdam (NL)
 (54) Wielofazowa wytłaczana kostka mydła o wyglądzie produktu rzemiosła artystycznego, sposób jej wytwarzania, sposób oczyszczania i nawilżania skóry oraz sposób głębokiego oczyszczania skóry z jej zastosowaniem

B1 (11) **204385** (41) 2004 10 18
 (51) **C12N 1/20** (2006.01)
A23C 19/032 (2006.01)
A23C 9/12 (2006.01)
C12R 1/245 (2006.01)
 (21) 362374 (22) 2001 08 28
 (30) 00 0003100 2000 09 01 SE
 (86) 2001 08 28 PCT/SE01/01823
 (87) 2002 03 07 WO02/18542, PCT Gazette nr 10/02
 (72) Antonsson Martin, Molin Göran
 (73) PROBI AB, Lund (SE)
 (54) Izolowane probiotyczne szczepy *Lactobacillus paracasei* i mleczarski produkt spożywczy

B1 (11) **204449** (41) 2003 04 22
 (51) **C12N 15/12** (2006.01)
C07K 14/705 (2006.01)
 (21) 351437 (22) 2000 04 25
 (30) 99 99109094 1999 05 07 EP
 (86) 2000 04 25 PCT/EP00/03683
 (87) 2000 11 16 WO00/68377, PCT Gazette nr 46/00
 (72) Clemetson Kenneth J.
 (73) SANOFI-AVENTIS DEUTSCHLAND GMBH, Frankfurt nad Menem (DE)
 (54) DNA kodujący glikoproteinę VI

B1 (11) **204373** (41) 2003 04 22
 (51) **C12N 15/40** (2006.01)
C12N 7/04 (2006.01)
C07K 14/08 (2006.01)
A61K 39/12 (2006.01)
 (21) 351486 (22) 2000 03 08
 (30) 99 99200668 1999 03 08 EP
 (86) 2000 03 08 PCT/NL00/00152
 (87) 2000 09 14 WO00/53787, PCT Gazette nr 37/00
 (72) Meulenberg Janneke, Verheije Helene

(73) BOEHRINGER INGELHEIM VETMEDICA GmbH, Ingelheim nad Renem (DE)

(54) Replikony zespołu reprodukcyjnego i oddechowego świń (PRRSV), zastosowanie replikonów PRRSV, szczepionki zawierające replikony PRRSV i zastosowanie tych szczepionek

B1 (11) **204381** (41) 2004 10 18

(51) **C12N 15/82** (2006.01)

C07K 14/415 (2006.01)

A01H 5/00 (2006.01)

(21) 362052 (22) 2001 10 15

(30) 00 0025225 2000 10 14 GB

(86) 2001 10 15 PCT/GB01/04581

(87) 2002 04 25 WO02/33106, PCT Gazette nr 17/02

(72) Thomas Christopher John Robert, McPherson Michael John, Atkinson Howard John, Neelam Anil

(73) ADVANCED TECHNOLOGIES (CAMBRIDGE) LIMITED, Londyn (GB)

(54) Sposób wytwarzania rośliny transgenicznej, która niesie w genomie gen chimerowy, transformowana tym sposobem genem chimerowym roślinina i komórka roślinna, izolat DNA genu chimerowego oraz zawierający gen chimerowy biologicznie funkcjonalny nośnik ekspresji

B1 (11) **204327** (41) 2004 08 23

(51) **C12N 15/82** (2006.01)

C12N 15/11 (2006.01)

C12N 15/63 (2006.01)

(21) 358790 (22) 2001 03 26

(30) 00 0007427 2000 03 27 GB

00 0010486 2000 04 28 GB

01 01101802 2001 01 26 EP

01 60272076 2001 02 28 US

(86) 2001 03 26 PCT/EP01/03408

(87) 2001 10 04 WO01/73087, PCT Gazette nr 40/01

(72) Hohn Thomas, Stavalone Livia, De Haan Petrus Theodorus, Ligon Hope Thompson, Kononova Maria

(73) SYNGENTA PARTICIPATIONS AG, Bazylea (CH)

(54) Wyizolowana sekwencja DNA funkcjonalnie połączona ze zassocjowaną sekwencją nukleotydów, zrekombinowana cząsteczka DNA, wektor ekspresji DNA, transgeniczna komórka gospodarza i roślina transgeniczna i jej potomstwo

B1 (11) **204512** (41) 2005 05 02

(51) **C12Q 1/28** (2006.01)

C12N 9/08 (2006.01)

C07C 37/00 (2006.01)

(21) 362957 (22) 2003 10 20

(72) Lewosz Jerzy, Przewodowski Włodzimierz

(73) Politechnika Koszalińska, Koszalin (PL)

(54) Sposób wytwarzania bio-membran

B1 (11) **204571** (41) 2006 02 06

(51) **C21B 13/10** (2006.01)

(21) 377499 (22) 2004 02 24

(30) 03 78225 2003 03 20 JP

(86) 2004 02 24 PCT/JP04/02139

(87) 2004 09 30 WO04/083463, PCT Gazette nr 40/04

(72) Ito Shuzo, Tsuge Osamu

(73) KABUSHIKI KAISHA KOBE SEIKO SHO, Kobe-shi (JP)

(54) Sposób wytwarzania granulowanego żelaza metalicznego

B1 (11) **204607** (41) 2006 11 13

(51) **C21C 1/08** (2006.01)

C21C 1/10 (2006.01)

C22C 33/08 (2006.01)

(21) 374955 (22) 2005 05 10

(72) Stefański Zbigniew, Madej Władysław, Stachańczyk Jerzy, Aślanowicz Maciej, Fulko Tadeusz, Ościłowski Andrzej

(73) Instytut Odlewnictwa, Kraków (PL)

(54) Sposób wykonywania modyfikatora w postaci kształtek do modyfikacji żeliwa szarego i sferoidalnego

B1 (11) **204391** (41) 2006 07 10

(51) **C21D 8/04** (2006.01)

C22C 38/00 (2006.01)

(21) 379099 (22) 2003 06 24

(30) 03 175093 2003 06 19 JP

(86) 2003 06 24 PCT/JP03/08006

(87) 2004 12 29 WO04/113580, PCT Gazette nr 53/04

(72) Nonaka Toshiki, Taniguchi Hirokazu, Mizutani Masaaki, Fujita Nobuhiro

(73) NIPPON STEEL CORPORATION, Tokio (JP)

(54) Wysokowytrzymała blacha stalowa i sposób jej wytwarzania

B1 (11) **204601** (41) 2007 02 05

(51) **C22B 1/00** (2006.01)

F27B 7/16 (2006.01)

(21) 376276 (22) 2005 07 22

(72) Smorawiński Zdzisław, Hypś Wojciech, Bonderek Zbigniew, Rządkosz Stanisław, Stolarski Marian

(73) Akademia Górniczo-Hutnicza im. Stanisława Staszica, Kraków (PL)

(54) Urządzenie do termicznego oczyszczania złomu metalowego, zwłaszcza złomu aluminium

B1 (11) **204432** (41) 2007 05 28

(51) **C22B 1/06** (2006.01)

(21) 381539 (22) 2005 07 05

(30) 04 20040945 2004 07 07 FI

(86) 2005 07 05 PCT/FI05/00315

(87) 2006 01 12 WO06/003246, PCT Gazette nr 02/06

(72) Järvinen Olli, Taskinen Pekka, Hyvärinen Olli, Virtanen Henri, Lindroos Leo

(73) OUTOKUMPU TECHNOLOGY OYJ, Espoo (FI)

(54) Sposób obrabiania szlamu zawierającego metale szlachetne i selen oraz piec do obróbki szlamu zawierającego metale szlachetne i selen

B1 (11) **204407** (41) 2006 07 24

(51) **C22B 15/06** (2006.01)

C22B 15/14 (2006.01)

C22B 9/05 (2006.01)

(21) 379162 (22) 2003 08 23

(86) 2003 08 23 PCT/EP03/09367

(87) 2005 03 10 WO05/021808, PCT Gazette nr 10/05

(72) Filzwieser Andreas, Wallner Stefan

(73) REFRACTORY INTELLECTUAL PROPERTY GMBH & CO. KG, Wiedeń (AT)

(54) Sposób pirometalurgicznego wytwarzania miedzi w konwerterze

B1 (11) **204376** (41) 2007 05 28

(51) **C22B 7/04** (2006.01)

(21) 378090 (22) 2005 11 18

(72) Pakulski Sławomir, Dobrzański Jerzy, Urbanowicz Roman, Staszak Janusz, Romanowicz Piotr, Śmieszek Zbigniew, Czernecki Józef, Bratek Stanisław, Gizicki Stefan, Gębczyk Władysław, Krawiec Grzegorz, Miczkowski Zdzisław

(73) Instytut Metali Nieżelaznych, Gliwice (PL)

(54) Sposób przerobu żużła konwertorowego

B1 (11) **204479** (41) 2006 10 30

(51) **C22C 1/06** (2006.01)

C22C 9/00 (2006.01)

(21) 374678 (22) 2005 04 26
 (72) Bydalek Adam
 (73) Uniwersytet Zielonogórski, Zielona Góra (PL)
 (54) Sposób rafinowania stopów miedzi

B1 (11) **204379** (41) 2006 09 18
 (51) **C23G 5/00** (2006.01)
B08B 3/12 (2006.01)
C23G 3/00 (2006.01)
 (21) 373717 (22) 2005 03 16
 (72) Niemczewski Bogdan
 (73) Instytut Tele-i Radiotechniczny, Warszawa (PL)
 (54) Sposób oczyszczania ultradźwiękowego w wodzie lub w roz-
 tworach wodnych

B1 (11) **204670** (41) 2006 04 03
 (51) **C23G 5/04** (2006.01)
C23G 5/00 (2006.01)
 (21) 370187 (22) 2004 09 20
 (72) Piech Krzysztof, Święch Zofia
 (73) CASTOR UNIA GOSPODARCZA Sp. z o.o.,
 Siemianowice Śląskie (PL)
 (54) Sposób i urządzenie do czyszczenia i odfuszczenia

B1 (11) **204470** (41) 2000 07 31
 (51) **D04H 1/58** (2006.01)
D04H 13/00 (2006.01)
 (21) 337987 (22) 2000 01 24
 (30) 99 19902669 1999 01 25 DE
 (72) Müller Franz-Josef
 (73) BAKELITE AG, Iserlohn-Letmathe (DE)
 (54) Sposób wytwarzania kształtek z włókniny o uszlachetnionej
 powierzchni

B1 (11) **204325** (41) 2003 09 22
 (51) **D04H 3/07** (2006.01)
D04H 1/54 (2006.01)
D04H 1/52 (2006.01)
D06H 7/12 (2006.01)
 (21) 352935 (22) 2000 07 05
 (30) 99 19930917 1999 07 06 DE
 (86) 2000 07 05 PCT/EP00/06311
 (87) 2001 01 11 WO01/02636, PCT Gazette nr 02/01
 (72) De Riz Erich, Devos Robert, Schuster Ingeborg
 (73) CARL FREUDENBERG KG, Weinheim (DE)
 (54) Sposób wytwarzania elastycznych i rozciągliwych taśm dla
 przemysłu odzieżowego

B1 (11) **204529** (41) 2004 09 06
 (51) **D21C 3/00** (2006.01)
D21H 23/76 (2006.01)
D21H 23/10 (2006.01)
D21H 23/04 (2006.01)
 (21) 360260 (22) 2001 08 02
 (30) 00 00850195 2000 11 16 EP
 (86) 2001 08 02 PCT/SE01/01701
 (87) 2002 02 14 WO02/12626, PCT Gazette nr 07/02
 (72) Frölich Sten, Solhage Fredrik, Lindgren Erik,
 Johansson-Vestin Hans
 (73) AKZO NOBEL N.V., Arnhem (NL)
 (54) Sposób wytwarzania papieru

B1 (11) **204349** (41) 2005 03 07
 (51) **E01B 1/00** (2006.01)
E01B 21/00 (2006.01)
 (21) 367785 (22) 2002 07 06
 (30) 01 10138803 2001 08 14 DE

(86) 2002 07 06 PCT/EP02/07544
 (87) 2003 02 27 WO03/016629, PCT Gazette nr 09/03
 (72) Reichel Dieter, Lindner Erich, Schreiner Ulrike
 (73) MAX BÖGL BAUUNTERNEHMUNG GMBH & CO. KG,
 Neumarkt (DE)
 (54) Sposób ciągłego układania szyny na trwałej nawierzchni kole-
 jowej oraz trwała nawierzchnia kolejowa

B1 (11) **204429** (41) 2004 03 22
 (51) **E01B 31/02** (2006.01)
E01H 8/12 (2006.01)
 (21) 356082 (22) 2002 09 16
 (72) Medwid Marian, Chyrek Waldemar
 (73) Instytut Pojazdów Szynowych TABOR, Poznań (PL)
 (54) Urządzenie do czyszczenia rowków szyn

B1 (11) **204665** (41) 2002 04 08
 (51) **E01C 11/04** (2006.01)
E02D 27/01 (2006.01)
 (21) 347369 (22) 1999 10 19
 (30) 98 982269 1998 10 20 FI
 98 982675 1998 12 10 FI
 (86) 1999 10 19 PCT/FI99/00865
 (87) 2000 04 27 WO00/23653, PCT Gazette nr 17/00
 (72) Kinnunen Jorma, Tuominen Kari, Varvikko Kimmo,
 Pulkkanen Juha
 (73) TERÄSPEIKKO OY, Lahti (FI)
 (54) Sposób wytwarzania pola płyty gruntowej i pole płyty grun-
 towiej

B1 (11) **204378** (41) 2004 12 13
 (51) **E01C 3/00** (2006.01)
 (21) 360414 (22) 2003 05 30
 (76) Kosmala Jan, Zawiercie (PL); Siemiński Marek, Sosnowiec (PL);
 Wilk Stanisław, Kędzierzyn-Koźle (PL)
 (54) Sposób stabilizacyjne

B1 (11) **204542** (41) 2004 10 04
 (51) **E01C 5/14** (2006.01)
E04D 13/00 (2006.01)
 (21) 359374 (22) 2003 03 27
 (76) Baranowski Grzegorz, Gdańsk (PL)
 (54) Deck

B1 (11) **204451** (41) 2003 12 29
 (51) **E01D 1/00** (2006.01)
E01D 21/00 (2006.01)
 (21) 354672 (22) 2002 06 21
 (72) Szelaąg Zdzisław, Bogaczyk Jerzy, Wiśniewski Janusz,
 Łagoda Marek
 (73) Instytut Badawczy Dróg i Mostów, Warszawa (PL)
 (54) Sposób wykonywania konstrukcji mostu zespolonego stalowo-
 betonowego

B1 (11) **204520** (41) 2004 10 18
 (51) **E02B 7/00** (2006.01)
 (21) 362284 (22) 2001 07 27
 (30) 00 2812 2000 08 02 CZ
 (86) 2001 07 27 PCT/CZ01/00042
 (87) 2002 02 07 WO02/10519, PCT Gazette nr 06/02
 (72) Roubik Josef, Holeček Petr, Vik Milan, Čepeck Václav
 (73) RUBENA A.S. HRADEC KRALOVE, Náchod (CZ)
 (54) Segment zapory przeciwpowodziowej zawierający worek na-
 pełniany wodą

B1 (11) **204637** (41) 2005 01 10
 (51) **E02D 5/30** (2006.01)

(21) 365835 (22) 1999 12 13
 (30) 98 982699 1998 12 14 FI
 (86) 1999 12 13 PCT/FI99/01027
 (87) 2000 06 22 WO00/36226, PCT Gazette nr 25/00
 (72) Lehtonen Jouko
 (73) RAUTARUUKKI OYJ, Oulu (FI)
 (54) Pał rurowy w osłonie betonu i sposób wbijania rury palowej w grunt

B1 (11) **204453** (41) 2004 04 05
 (51) *E02D 7/00* (2006.01)
E02D 17/20 (2006.01)

(21) 356410 (22) 2002 10 02
 (72) Ukleja Kazimierz, Ukleja Janusz
 (73) POLTEGOR-INSTYTUT Instytut Górnictwa Odkrywkowego, Wrocław (PL)
 (54) Sposób wykonania przypór przeciwdziałających osuwiskom w gruntach uplastycznionych

B1 (11) **204558** (41) 2001 08 27
 (51) *E02F 5/12* (2006.01)
 (21) 343640 (22) 2000 02 18
 (30) 99 253567 1999 02 19 US
 (86) 2000 02 18 PCT/US00/04280
 (87) 2000 08 24 WO00/49235, PCT Gazette nr 34/00
 (76) Scudder Erik D., New York (US)
 (54) Urządzenie zasypujące wykop i sposób zasypywania wykopu

B1 (11) **204350** (41) 2004 12 27
 (51) *E02F 9/16* (2006.01)
B62D 33/06 (2006.01)
B60R 21/13 (2006.01)
E21F 13/00 (2006.01)
 (21) 368931 (22) 2004 07 05
 (72) Butra Jan, Kosiorowski Alfred
 (73) KGHM CUPRUM Spółka z o.o.-Centrum Badawczo-Rozwojowe, Wrocław (PL)
 (54) Maszyna robocza

B1 (11) **204592** (41) 2005 04 18
 (51) *E03B 3/08* (2006.01)
 (21) 362633 (22) 2003 10 06
 (72) Zięba Antoni, Reczyński Witold, Osikowicz Michał
 (73) Akademia Górniczo-Hutnicza im. Stanisława Staszica, Kraków (PL)
 (54) Studnia szybowa

B1 (11) **204626** (41) 2001 06 04
 (51) *E04B 1/49* (2006.01)
E04B 1/76 (2006.01)
 (21) 344069 (22) 2000 11 23
 (30) 99 19957820 1999 12 01 DE
 (72) Tiemann Joachim
 (73) EJOT Kunststofftechnik GmbH & Co.KG, Bad Berleburg (DE)
 (54) Talerzyk mocujący do mocowania materiału izolacyjnego

B1 (11) **204538** (41) 2002 09 09
 (51) *E04B 2/04* (2006.01)
E04B 1/90 (2006.01)
E04C 2/30 (2006.01)
 (21) 346353 (22) 2001 03 07
 (76) Kurkowski Krzysztof, Gniew (PL); Torłop Bogumił, Pelplin (PL)
 (54) Ściana osłonowa budynku

B1 (11) **204534** (41) 2002 01 28
 (51) *E04C 2/292* (2006.01)
E04B 1/80 (2006.01)

(21) 341638 (22) 2000 07 24
 (72) Dżegan Dariusz, Rossian Krzysztof
 (73) TARMONT Sp. z o.o., Tarczyn (PL)
 (54) Płyta konstrukcyjno-izolacyjna

B1 (11) **204574** (41) 2005 03 21
 (51) *E04D 1/08* (2006.01)
 (21) 362096 (22) 2003 09 10
 (72) Kalisiak Jerzy
 (73) Kalisiak Olga, Warszawa (PL)
 (54) Pokrycie dachowe z tworzywa sztucznego

B1 (11) **204537** (41) 2002 06 17
 (51) *E04F 15/04* (2006.01)
E04B 5/12 (2006.01)
 (21) 344316 (22) 2000 12 04
 (76) Baranowski Grzegorz, Gdańsk (PL)
 (54) Podłoga z desek drewnianych na zewnętrznych tarasach

B1 (11) **204679** (41) 2001 08 27
 (51) *E04F 15/18* (2006.01)
E02D 31/02 (2006.01)
 (21) 343671 (22) 1999 04 15
 (30) 98 29807258 1998 04 22 DE
 (86) 1999 04 15 PCT/EP99/02549
 (87) 1999 10 28 WO99/54571, PCT Gazette nr 43/99
 (72) Schlüter Werner
 (73) SCHLÜTER-SYSTEMS KG, Iserlohn (DE)
 (54) Płyta nośna z tworzywa sztucznego w postaci folii do wykładania glazurą posadzek albo ścian

B1 (11) **204522** (41) 2005 08 08
 (51) *E04F 15/22* (2006.01)
 (21) 364855 (22) 2004 02 05
 (72) Krupa Bartłomiej
 (73) BARLINEK S.A., Kielce (PL)
 (54) Podłoga sportowa

B1 (11) **204491** (41) 2002 11 18
 (51) *E04F 17/04* (2006.01)
F24F 13/08 (2006.01)
 (21) 347439 (22) 2001 05 07
 (76) Kwiatkowski Mirosław, Koziegłowy k/Poznania (PL); Kwiatkowska Janina, Koziegłowy k/Poznania (PL)
 (54) Kratka wentylacyjna

B1 (11) **204603** (41) 2002 01 14
 (51) *E04F 21/22* (2006.01)
 (21) 341487 (22) 2000 07 13
 (76) Tasiemski Marcin, Wadowice (PL)
 (54) Klin montażowy

B1 (11) **204579** (41) 2005 11 28
 (51) *E04H 17/14* (2006.01)
 (21) 368013 (22) 2004 05 14
 (76) Woszczyk Adam, Bełchatów (PL)
 (54) System ogrodzeniowy

B1 (11) **204647** (41) 2003 01 27
 (51) *E05B 15/02* (2006.01)
E05C 9/18 (2006.01)
 (21) 355143 (22) 2002 07 22
 (30) 01 10136316 2001 07 26 DE
 (72) Lau Wolfgang
 (73) Aug.Winkhaus GmbH & Co.KG, Telgte (DE)
 (54) Blacha zamknięciowa do okucia z drążkiem napędowym

B1 (11) **204620** (41) 2002 12 30
 (51) **E05B 27/00** (2006.01)
E05B 19/00 (2006.01)
E05B 35/08 (2006.01)
 (21) 354773 (22) 2002 06 27
 (30) 01 10131330 2001 06 28 DE
 (72) Kamm Götz
 (73) Aug.Winkhaus GmbH & Co.KG, Telgte (DE)
 (54) Klucz do wkładki bębnekowej i układ zamykania z wieloma wkładkami bębnekowymi z takim kluczem

B1 (11) **204345** (41) 2004 10 18
 (51) **E05B 47/06** (2006.01)
 (21) 362141 (22) 2002 01 17
 (30) 01 20010140 2001 01 24 FI
 (86) 2002 01 17 PCT/FI02/00037
 (87) 2002 08 01 WO02/059441, PCT Gazette nr 31/02
 (72) Lemettinen Jaakko
 (73) ABLOY OY, Joensuu (FI)
 (54) Układ elektromagnesu do sterowania działaniem klamki w zamku drzwiowym

B1 (11) **204624** (41) 2003 01 13
 (51) **E05B 63/04** (2006.01)
 (21) 354965 (22) 2002 07 09
 (30) 01 10133438 2001 07 10 DE
 (72) Lumpe Klaus, Bulle Thorsten, Ritt Alois
 (73) KNORR-BREMSE Systeme für Schienenfahrzeuge GmbH, Monachium (DE); Webasto-Kiekert Bustüren GmbH, Karlsfeld (DE)
 (54) Drzwi wejściowe pojazdu użytkowego lub pojazdu szynowego

B1 (11) **204344** (41) 2004 10 18
 (51) **E05B 63/20** (2006.01)
 (21) 362140 (22) 2002 01 18
 (30) 01 20010160 2001 01 26 FI
 (86) 2002 01 18 PCT/FI02/00039
 (87) 2002 08 29 WO02/066774, PCT Gazette nr 35/02
 (72) Raatikainen Juha
 (73) ABLOY OY, Joensuu (FI)
 (54) Urządzenie do regulacji stopniem wystawiania zamkowego rygla z obudowy zamka drzwiowego

B1 (11) **204552** (41) 2005 02 21
 (51) **E05C 9/18** (2006.01)
B23K 26/00 (2006.01)
 (21) 367036 (22) 2002 04 19
 (30) 01 10138293 2001 08 10 DE
 (86) 2002 04 19 PCT/EP02/04317
 (87) 2003 02 20 WO03/14500, PCT Gazette nr 08/03
 (72) Loos Horst
 (73) SIEGENIA-AUBI KG, Siegen (DE)
 (54) Okucie dla okna lub drzwi i sposób kształtowania czopu zamkającego dla okucia dla okna lub drzwi

B1 (11) **204594** (41) 2005 05 30
 (51) **E05D 15/38** (2006.01)
E05D 15/24 (2006.01)
 (21) 370567 (22) 2002 04 15
 (86) 2002 04 15 PCT/EP02/04159
 (87) 2003 10 23 WO03/087509, PCT Gazette nr 43/03
 (72) Hoermann Thomas J., Brinkmann Herbert
 (73) HOERMANN KG BROCKHAGEN, Steinhagen (DE)
 (54) Brama, zwłaszcza unoszona brama garażowa

B1 (11) **204669** (41) 2003 01 13
 (51) **E05D 5/02** (2006.01)
E05D 7/04 (2006.01)

(21) 354830 (22) 2002 07 02
 (30) 01 20110930 2001 07 06 DE
 (72) Niessen Rainer
 (73) Dr.Hahn GmbH & Co.KG, Mönchengladbach (DE)
 (54) Urządzenie mocujące do mocowania części ramowej lub części skrzydłowej zawiasu

B1 (11) **204365** (41) 2001 11 05
 (51) **E05D 7/00** (2006.01)
 (21) 347263 (22) 2001 04 25
 (30) 00 20007759 2000 04 28 DE
 (72) Wagner Hans Otto, Krettek Peter
 (73) Niemann Hans Dieter, Kerpen-Horrem (DE)
 (54) Zawiasa drzwiowa lub okienna

B1 (11) **204366** (41) 2002 07 29
 (51) **E05D 7/04** (2006.01)
 (21) 351709 (22) 2002 01 14
 (30) 01 20100745 2001 01 15 DE
 (72) Lange Peter, Krämer Stephan
 (73) Hans Dieter Niemann, Kerpen-Horrem (DE)
 (54) Zawiasa do drzwi lub okien

B1 (11) **204667** (41) 2002 09 23
 (51) **E05D 7/04** (2006.01)
 (21) 352749 (22) 2002 03 12
 (30) 01 10112187 2001 03 14 DE
 (72) Lange Peter
 (73) Niemann Hans Dieter, Kerpen-Horrem (DE)
 (54) Urządzenie do regulacji zawiasu obrotowego

B1 (11) **204393** (41) 2004 05 31
 (51) **E05F 15/00** (2006.01)
 (21) 355870 (22) 2000 11 24
 (30) 99 29921958 1999 12 16 DE
 (86) 2000 11 24 PCT/DE00/04182
 (87) 2001 06 21 WO01/44611, PCT Gazette nr 25/01
 (72) Friedrich Helmut, Meyer Paul
 (73) ASO GMBH ANTRIEBS-UND STEUERUNGSTECHNIK, Salzkotten (DE)
 (54) Zabezpieczająca listwa stykowa

B1 (11) **204357** (41) 2002 04 08
 (51) **E06B 1/62** (2006.01)
E04B 1/68 (2006.01)
 (21) 347435 (22) 2000 09 15
 (30) 99 19944611 1999 09 17 DE
 (86) 2000 09 15 PCT/EP00/09040
 (87) 2001 03 29 WO01/21921, PCT Gazette nr 13/01
 (72) Irrgeher Fritz, Hilger Hubert, Daniel Rüdiger
 (73) RPM Ireland IP Limited, Dublin (IE)
 (54) Pasma uszczelniające do uszczelnienia szczeliny

B1 (11) **204438** (41) 2004 11 29
 (51) **E06B 3/46** (2006.01)
E05D 15/06 (2006.01)
 (21) 360171 (22) 2003 05 15
 (72) Komorowski Tomasz, Panek Eugeniusz
 (73) MGT-GROUP Sp. z o.o., Warszawa (PL)
 (54) Zespół prowadzenia skrzydeł drzwi przesuwanych

B1 (11) **204557** (41) 2006 05 15
 (51) **E06B 5/16** (2006.01)
E05C 9/00 (2006.01)
 (21) 371078 (22) 2004 11 08
 (72) Jaroszyński Robert
 (73) MERCOR S.A., Gdańsk (PL)
 (54) Drzwi rozsuwano-rozwierane zwłaszcza drzwi przeciwpożarowe

B1 (11) **204487** (41) 2005 12 12
 (51) **E06B 9/36** (2006.01)
 (21) 376077 (22) 2003 11 19
 (30) 02 20021976 2002 11 25 CH
 (86) 2003 11 19 PCT/CH03/00764
 (87) 2004 06 10 WO04/048738, PCT Gazette nr 24/04
 (72) Janach Walter E.
 (73) HINNO AG, Meggen (CH)
 (54) System zasłon z kilkoma płaskimi panelami

B1 (11) **204654** (41) 2001 12 17
 (51) **E06B 9/44** (2006.01)
 (21) 345563 (22) 1999 07 23
 (30) 98 98202486 1998 07 24 EP
 (86) 1999 07 23 PCT/EP99/05288
 (87) 2000 02 03 WO00/05479, PCT Gazette nr 05/00
 (72) Welfonder Konrad
 (73) HUNTER DOUGLAS INDUSTRIES B.V., Rotterdam (NL)
 (54) Arkusz giętki z wydłużonym taśmowym elementem montażowym, sposób wytwarzania wydłużonego taśmowego elementu montażowego oraz zespół rolety zawierający arkusz giętki z wydłużonym taśmowym elementem montażowym

B1 (11) **204375** (41) 2006 02 20
 (51) **E21C 31/02** (2006.01)
 (21) 369483 (22) 2004 08 09
 (72) Dziura Jan, Hamala Krzysztof, Drabik Piotr, Tarkowski Artur
 (73) Instytut Techniki Górniczej KOMAG, Gliwice (PL)
 (54) Ramię górniczego kombajnu ścianowego

B1 (11) **204506** (41) 2006 02 06
 (51) **E21C 39/00** (2006.01)
G01L 7/00 (2006.01)
 (21) 369277 (22) 2004 07 26
 (72) Butra Jan, Grzebyk Wiesław, Pytel Witold
 (73) KGHM CUPRUM Spółka z o.o.-Centrum Badawczo-Rozwojowe, Wrocław (PL)
 (54) Sposób i urządzenie do pomiarów i kontroli stopnia deformacji górotworu

B3 (11) **204505** (41) 2006 07 24
 (51) **E21C 47/00** (2006.01)
F23K 1/00 (2006.01)
B02C 15/00 (2006.01)
 (21) 372153 (22) 2005 01 10
 (61) 365720
 (72) Aleksa Henryk, Dyduch Franciszek, Solik Waclaw, Wierchowski Krzysztof
 (73) Główny Instytut Górnictwa, Katowice (PL)
 (54) Urządzenie do przygotowania mułu do wykorzystania w energetyce

B1 (11) **204597** (41) 2003 12 01
 (51) **E21F 13/02** (2006.01)
E21F 13/00 (2006.01)
 (21) 354165 (22) 2002 05 27
 (72) Buchalik Gabriel, Śliwa Jan, Gmur Bonifacy, Góra Edward
 (73) BECKER-WARKOP Sp. z o.o., Świerklany (PL)
 (54) Napęd pomocniczy kolejki górniczej

B1 (11) **204499** (41) 2006 03 20
 (51) **F01D 5/06** (2006.01)
 (21) 369939 (22) 2004 09 07
 (72) Greń Czesław
 (73) Przedsiębiorstwo Wdrażania Postępu Technicznego POSTEOR Sp. z o.o., Sopot (PL)
 (54) Obracarka wirnika turbiny parowej

B1 (11) **204584** (41) 2005 01 10
 (51) **F02B 57/08** (2006.01)
 (21) 365471 (22) 2001 03 28
 (86) 2001 03 28 PCT/US01/09958
 (87) 2002 10 10 WO02/79625, PCT Gazette nr 41/02
 (72) Russell Robert L.
 (73) RUSSELL ENERGY CORPORATION, Frankfort (US)
 (54) Zespół spalinowo-elektryczny

B1 (11) **204617** (41) 2005 10 31
 (51) **F02D 41/02** (2006.01)
 (21) 374631 (22) 2003 09 05
 (30) 02 10240963 2002 09 05 DE
 (86) 2003 09 05 PCT/EP03/09889
 (87) 2004 03 18 WO04/022954, PCT Gazette nr 12/04
 (72) Jahn Steffen
 (73) BOMBARDIER TRANSPORTATION GMBH, Berlin (DE)
 (54) Sposób i urządzenie do sterowania zespołu napędowego oraz zespół napędowy

B1 (11) **204570** (41) 2006 05 29
 (51) **F02M 21/00** (2006.01)
F16K 17/04 (2006.01)
 (21) 371359 (22) 2004 11 24
 (76) Ratomski Janusz, Słupsk (PL)
 (54) Stabilizator ciśnienia

B1 (11) **204580** (41) 2006 04 18
 (51) **F02M 51/00** (2006.01)
 (21) 370613 (22) 2004 10 11
 (76) Ratomski Janusz, Słupsk (PL)
 (54) Instalacja LPG na wtrysk w fazie ciekłej

B1 (11) **204631** (41) 2005 03 21
 (51) **F03D 1/04** (2006.01)
F03D 1/06 (2006.01)
 (21) 368204 (22) 2002 08 07
 (30) 01 1238 2001 08 08 AT
 01 1646 2001 10 17 AT
 (86) 2002 08 07 PCT/AT02/00238
 (87) 2003 02 20 WO03/014562, PCT Gazette nr 08/03
 (72) Wieser Gerhard
 (73) Wieser Gudrun, Ansfelden (AT)
 (54) Siłownia wiatrowa do pozyskiwania energii

B1 (11) **204360** (41) 2004 08 09
 (51) **F03D 11/00** (2006.01)
G08B 5/00 (2006.01)
 (62) 358337
 (21) 383833 (22) 2001 05 08
 (30) 00 2000828 2000 05 09 DE
 (86) 2001 05 08 PCT/EP01/05194
 (87) 2001 11 15 WO01/86606, PCT Gazette nr 46/01
 (76) Wobben Aloys, Aurich (DE)
 (54) Przenośne źródło energii urządzenia świetlnego ostrzegania samolotów

B1 (11) **204606** (41) 2005 05 02
 (51) **F04B 39/06** (2006.01)
F04D 13/10 (2006.01)
E21F 17/10 (2006.01)
 (21) 362952 (22) 2003 10 20
 (72) Polko Alfred, Jedziniak Krzysztof
 (73) APATOR-SERVICE Sp. z o.o., Katowice (PL)
 (54) Przeciwwybuchowy agregat sprężarkowy, przeznaczony zwłaszcza do podziemnych wyrobisk kopalnianych

B1 (11) **204439** (41) 2004 12 13
 (51) **F04B 53/16** (2006.01)
 (21) 364486 (22) 2002 03 27
 (30) 01 200100506 2001 03 27 DK
 01 200100507 2001 03 27 DK
 (86) 2002 03 27 PCT/DK02/00216
 (87) 2002 10 03 WO02/077457, PCT Gazette nr 40/02
 (72) Van Der Blom Nicolaas
 (73) NVB COMPOSITES INTERNATIONAL A/S, Birkerød (DK)
 (54) Zespół komory i tłoka, silnik, amortyzator i przetwornik zawierający ten zespół

B1 (11) **204509** (41) 2002 08 26
 (51) **F04C 29/00** (2006.01)
F01C 21/08 (2006.01)
 (21) 352177 (22) 2002 02 12
 (30) 01 37122 2001 02 14 JP
 (72) Matsumoto Kenzo, Sunaga Takashi, Matsuura Dai, Takahashi Yasuki
 (73) SANYO ELECTRIC CO., LTD., Osaka (JP)
 (54) Sprężarka rotacyjna

B1 (11) **204673** (41) 2003 12 29
 (51) **F04C 9/00** (2006.01)
F16H 21/00 (2006.01)
 (21) 354737 (22) 2002 06 26
 (76) Bujalski Waclaw, Warszawa (PL)
 (54) Pompa iglicowa

B1 (11) **204417** (41) 2004 11 29
 (51) **F16B 9/02** (2006.01)
F16L 23/02 (2006.01)
E04H 12/08 (2006.01)
 (62) 363719
 (21) 386928 (22) 2002 03 16
 (30) 01 10114431 2001 03 23 DE
 01 10126049 2001 05 29 DE
 (86) 2002 03 16 PCT/EP02/02931
 (87) 2002 10 03 WO02/77397, PCT Gazette nr 40/02
 (76) Wobben Aloys, Aurich (DE)
 (54) Segment wieży do montażu wieży elektrowni wiatrowej, współpracujący z kołnierzem pierścieniowym oraz wieża elektrowni wiatrowej posiadająca co najmniej dwa segmenty

B1 (11) **204632** (41) 2005 03 21
 (51) **F16C 33/06** (2006.01)
B22F 7/04 (2006.01)
 (21) 368116 (22) 2002 10 07
 (30) 01 60327886 2001 10 08 US
 (86) 2002 10 07 PCT/US02/32036
 (87) 2003 04 17 WO03/031102, PCT Gazette nr 17/03
 (72) Greene Robert L., Whitney Warren J., Carpenter James M.
 (73) FEDERAL-MOGUL CORPORATION, Southfield (US)
 (54) Łożysko bezołowiowe, sposób wytwarzania i zastosowanie łożyska bezołowiowego

B1 (11) **204476** (41) 2005 06 27
 (51) **F16G 1/28** (2006.01)
B29D 29/08 (2006.01)
 (21) 364205 (22) 2003 12 23
 (72) Czekala Zygmunt
 (73) Czekala Zygmunt, Piastów (PL); PROFILTER Sp. z o.o., Piastów (PL)
 (54) Pas napędowy, zwłaszcza sita obrotowego

B1 (11) **204382** (41) 2005 05 02
 (51) **F16G 13/02** (2006.01)
B65G 19/20 (2006.01)

(21) 370622 (22) 2004 10 11
 (30) 03 10348491 2003 10 18 DE
 (72) Benecke Rainer
 (73) J.D.Theile GmbH & Co. KG, Schwerte (DE)
 (54) Łańcuch ogniowy

B1 (11) **204621** (41) 2004 03 08
 (51) **F16H 7/02** (2006.01)
F16H 9/26 (2006.01)
 (21) 355698 (22) 2002 08 26
 (76) Janoszek Jan, Bielsko-Biała (PL)
 (54) Przekładnia

B1 (11) **204497** (41) 2004 09 06
 (51) **F16H 7/12** (2006.01)
 (21) 359866 (22) 2001 01 03
 (30) 00 482128 2000 01 12 US
 (86) 2001 01 03 PCT/US01/00175
 (87) 2001 07 19 WO01/51828, PCT Gazette nr 29/01
 (72) Serkh Alexander
 (73) THE GATES CORPORATION, Denver (US)
 (54) Mechanizm tłumiący napinacza do napięcia napędowej przekładni pasowej

B1 (11) **204404** (41) 2005 06 27
 (51) **F16K 1/54** (2006.01)
F16K 39/00 (2006.01)
F16K 47/02 (2006.01)
 (21) 364056 (22) 2003 12 15
 (72) Lorenc Łukasz
 (73) Zakład Urządzeń Gazowniczych GAZOMET Sp. z o.o., Rawicz (PL)
 (54) Zawór odcinający i instalacja gazowa z zaworem odcinającym

B1 (11) **204608** (41) 2005 11 28
 (51) **F16K 3/28** (2006.01)
 (21) 375200 (22) 2003 06 04
 (30) 02 966 2002 06 27 AT
 (86) 2003 06 04 PCT/AT03/00163
 (87) 2004 01 08 WO04/003413, PCT Gazette nr 02/04
 (72) Pohn Franz Johann, Schlagnitweit Rupert, Berger Christian, Führer Gerhard
 (73) E. HAWLE ARMATURENWERKE GMBH, Vöcklabruck (AT)
 (54) Armatura odcinająca oraz element odcinający do armatury odcinającej

B1 (11) **204613** (41) 2006 09 04
 (51) **F16K 31/56** (2006.01)
 (21) 379380 (22) 2003 07 01
 (86) 2003 07 01 PCT/IT03/00410
 (87) 2005 01 13 WO05/003610, PCT Gazette nr 02/05
 (72) Bettinzoli Angelo
 (73) SABAF S.p.A., Ospitaletto (IT)
 (54) Gazowy zawór kurkowy oraz urządzenie do zabezpieczania stabilnego pozycjonowania czopu obrotowego zaworu kurkowego

B1 (11) **204640** (41) 2005 12 12
 (51) **F16L 1/36** (2006.01)
F16L 3/00 (2006.01)
 (21) 368250 (22) 2004 05 28
 (76) Gilowski Andrzej, Kraków (PL); Gilowski Michał, Kraków (PL)
 (54) Elastyczna wkładka do obejm, zwłaszcza rurowych

B1 (11) **204587** (41) 2005 07 11
 (51) **F16L 21/03** (2006.01)
 (21) 371921 (22) 2002 11 22
 (30) 01 17889 2001 12 12 US

(86) 2002 11 22 PCT/US02/37550
 (87) 2003 06 19 WO03/050421, PCT Gazette nr 25/03
 (72) Holmes Wiliam W. IV, Copeland Daniel A.
 (73) UNITED STATES PIPE AND FOUNDRY COMPANY, LLC.,
 Birmingham (US)
 (54) Połączenie rurowe, uszczelka utwierdzająca do stosowania przy tworzeniu takiego połączenia rurowego, segment blokujący do stosowania w utwierdzającym połączeniu wciskanym w takim połączeniu rurowym oraz sposób tworzenia takiego połączenia rurowego

B1 (11) **204566** (41) 2004 09 20
 (51) **F16L 33/26** (2006.01)
 (21) 366192 (22) 2004 03 12
 (30) 03 10310938 2003 03 13 DE
 (72) Homann Jörn
 (73) BRUGG Rohr AG, Holding, Brugg (CH)
 (54) Sposób wytwarzania połączenia między końcem spiralnie fałstiej rury metalowej i elementem przyłączeniowym

B1 (11) **204508** (41) 2004 12 13
 (51) **F16L 37/088** (2006.01)
F16L 5/02 (2006.01)
 (21) 368221 (22) 2004 05 27
 (30) 03 03405402 2003 06 03 EP
 (72) Tanner Werner, Rüegg Urs, Höfliger Peter
 (73) Geberit Technik AG, Jona (CH)
 (54) Przepust do instalacji przewodu urządzenia sanitarnego

B1 (11) **204467** (41) 2005 10 03
 (51) **F16L 55/16** (2006.01)
 (21) 374261 (22) 2003 06 13
 (30) 02 174580 2002 06 19 US
 (86) 2003 06 13 PCT/US03/18719
 (87) 2003 12 31 WO04/001275, PCT Gazette nr 01/04
 (72) Woolstencroft Jon H., Pleydon Robert, Tigchelaar Mark
 (73) SAINT-GOBAIN TECHNICAL FABRICS CANADA, LTD.,
 St. Catharines (CA); SAINT-GOBAIN TECHNICAL FABRICS AMERICA,
 INC., Grand Island (US)
 (54) Sposób wytwarzania wykładziny rurowej instalowanej metodą inwersji oraz wykładzina rurowa wytworzona tą metodą

B1 (11) **204565** (41) 2004 09 20
 (51) **F16L 59/02** (2006.01)
 (21) 365979 (22) 2004 03 08
 (30) 03 20303698 2003 03 08 DE
 (72) Rudi Roberto, Schnell Urs, Bolli Anja
 (73) BRUGG Rohr AG, Holding, Brugg (CH)
 (54) Termoizolowany przewód rurowy

B1 (11) **204488** (41) 2005 08 08
 (51) **F16L 59/05** (2006.01)
 (21) 364588 (22) 2004 01 26
 (76) Ciborowski Jan, Bytom (PL); Kita Krzysztof, Gdynia (PL);
 Przedpeński Waldemar, Rumia (PL)
 (54) Sposób wykonania płaszcza ochronnego izolacji termicznych

B1 (11) **204662** (41) 2005 10 17
 (51) **F16T 1/18** (2006.01)
F16L 59/02 (2006.01)
 (21) 367152 (22) 2004 04 09
 (72) Pilecki Kazimierz
 (73) Pilecka Alicja, Skoczów (PL); Rucki Tomasz, Bielsko-Biała (PL)
 (54) Sposób usuwania wilgoci z rur preizolowanych

B1 (11) **204577** (41) 2005 10 31
 (51) **F17C 1/00** (2006.01)
B60K 15/00 (2006.01)

(21) 367548 (22) 2004 04 26
 (76) Ratomski Janusz, Słupsk (PL)
 (54) Zbiornik ciśnieniowy

B1 (11) **204578** (41) 2005 10 31
 (51) **F17C 1/00** (2006.01)
B60K 15/00 (2006.01)
 (21) 367549 (22) 2004 04 26
 (76) Ratomski Janusz, Słupsk (PL)
 (54) Zbiornik ciśnieniowy

B1 (11) **204336** (41) 2006 05 15
 (51) **F17C 1/16** (2006.01)
F17C 1/06 (2006.01)
 (21) 371069 (22) 2004 11 08
 (72) Kurowski Janusz
 (73) KOMPOZYTY Sp. z o.o., Wrocław (PL)
 (54) Zbiornik kompozytowy i sposób wytwarzania zbiornika kompozytowego

B1 (11) **204498** (41) 2005 12 27
 (51) **F17C 9/00** (2006.01)
F17C 5/06 (2006.01)
 (21) 368702 (22) 2004 06 23
 (72) Koziak Piotr
 (73) Koziak Piotr CYKLON Handel Hurtowy i Detaliczny gazem
 propan-butan, Zabłotczyzna (PL)
 (54) Sposób rozładunku zbiorników ciśnieniowych z gazów, zwłaszcza z gazu propan-butan

B1 (11) **204371** (41) 2005 07 25
 (51) **F23D 14/22** (2006.01)
 (21) 364407 (22) 2004 01 15
 (72) Karcz Henryk, Butmankiewicz Tomasz, Jodkowski Wiesław
 (73) TKW COMBUSTION Sp. z o.o. w upadłości, Głowno (PL)
 (54) Sposób i instalacja zasilania palnika gazowego do spalania gazów niskokalorycznych

B1 (11) **204596** (41) 2003 08 25
 (51) **F24D 19/02** (2006.01)
 (21) 352203 (22) 2002 02 13
 (76) Kamińska Kozub Dorota, Nowy Sącz (PL)
 (54) Wieszak do osadzania grzejnika na ścianie i sposób łączenia wieszaka z grzejnikiem

B1 (11) **204625** (41) 2004 11 29
 (51) **F24F 13/062** (2006.01)
 (21) 364026 (22) 2002 02 28
 (30) 01MUM 219 2001 03 02 IN
 (86) 2002 02 28 PCT/IN02/00033
 (87) 2002 09 12 WO02/70963, PCT Gazette nr 37/02
 (76) Mhatre Ramesh Nana, Thane (IN)
 (54) Dyfuzor do centralnego układu klimatyzacji powietrza oraz sposób wytwarzania dyfuzora

B1 (11) **204618** (41) 2002 12 16
 (51) **F24F 5/00** (2006.01)
 (21) 354278 (22) 2002 06 05
 (30) 01 10128381 2001 06 06 DE
 02 10223085 2002 05 17 DE
 (72) Roth Hans-Werner, Wagner Ralf
 (73) LTG Aktiengesellschaft, Stuttgart (DE)
 (54) Urządzenie i sposób ogrzewania i/lub chłodzenia pomieszczenia

B1 (11) **204440** (41) 2004 12 13
 (51) **F24H 1/10** (2006.01)
F24H 9/18 (2006.01)
F24H 9/02 (2006.01)

(21) 364487 (22) 2002 06 26
 (30) 01 10130610 2001 06 26 DE
 (86) 2002 06 26 PCT/EP02/07082
 (87) 2003 01 09 WO03/02919, PCT Gazette nr 02/03
 (72) Helminger Markus
 (73) BSH BOSCH UND SIEMENS HAUSGERÄTE GMBH,
 Monachium (DE)
 (54) Elektryczny podgrzewacz wody

B1 (11) **204646** (41) 2005 12 12
 (51) **F26B 3/36** (2006.01)
 (21) 375628 (22) 2003 07 25
 (30) 02TO 677 2002 07 29 IT
 (86) 2003 07 25 PCT/EP03/08225
 (87) 2004 02 12 WO04/013554, PCT Gazette nr 07/04
 (72) Morgantini Gianpiero, Pellegrin Ruggero
 (73) OFFICINE MECCANICHE PEJRANI S.R.L., Torino (IT)
 (54) Sposób stabilizowania materiałów bioorganicznych i urządzenie do gotowania i stabilizowania materiałów bioorganicznych

B1 (11) **204372** (41) 2005 05 30
 (51) **F41F 1/06** (2006.01)
 (21) 363661 (22) 2003 11 24
 (72) Holota Marian, Zajler Wojciech, Grabania Marek Ł.
 (73) Ośrodek Badawczo-Rozwojowy Urządzeń Mechanicznych OBRUM, Gliwice (PL)
 (54) Moździerz

B1 (11) **204368** (41) 2005 09 05
 (51) **F41F 3/052** (2006.01)
 (21) 373731 (22) 2003 06 26
 (30) 02 20021263 2002 06 27 FI
 (86) 2003 06 26 PCT/FI03/00519
 (87) 2004 01 08 WO04/003454, PCT Gazette nr 02/04
 (72) Kuru Mauri, Makkonen Ari
 (73) PATRIA WEAPON SYSTEMS OY, Vammala (FI)
 (54) Zespół do przytrzymywania pocisku moździerzowego w lufie broni, zwłaszcza w lufie broni odcylkowej i sposób mocowania zespołu do przytrzymywania pocisku moździerzowego w lufie broni, zwłaszcza w lufie broni odcylkowej, do pocisku moździerzowego

B1 (11) **204530** (41) 2005 04 18
 (51) **F41G 1/033** (2006.01)
 (21) 362818 (22) 2003 10 13
 (76) Musiak Zygmunt, Jaworzno (PL); Babik Anna, Jaworzno (PL)
 (54) Celownik przedłużany do broni krótkiej

B1 (11) **204545** (41) 2005 08 08
 (51) **G01B 9/02** (2006.01)
G01J 3/453 (2006.01)
 (21) 364684 (22) 2004 02 02
 (72) Licznarski Tomasz
 (73) Politechnika Wroclawska, Wroclaw (PL)
 (54) Sposób badania spójnej wiązki laserowej i interferometr optyczny

B1 (11) **204495** (41) 2004 05 31
 (51) **G01F 1/05** (2006.01)
G01F 15/18 (2006.01)
F16K 15/02 (2006.01)
 (21) 357352 (22) 2002 11 26
 (76) Fila Antoni, Czernin (PL)
 (54) Wodomierz skrzydełkowy

B1 (11) **204582** (41) 2004 05 31
 (51) **G01F 23/36** (2006.01)
G05D 9/12 (2006.01)
 (21) 357315 (22) 2002 11 25

(72) Zając Krzysztof, Chorążyczewski Artur, Kruczek Halina
 (73) Politechnika Wroclawska, Wroclaw (PL)
 (54) Czujnik kontroli poziomu płynu

B1 (11) **204598** (41) 2004 04 05
 (51) **G01G 13/12** (2006.01)
G01G 13/285 (2006.01)
 (21) 355104 (22) 2000 11 22
 (30) 99 60167401 1999 11 24 US
 00 584883 2000 06 01 US
 00 584884 2000 06 01 US
 (86) 2000 11 22 PCT/US00/32202
 (87) 2001 05 31 WO01/38835, PCT Gazette nr 22/01
 (72) Ash Raymond Houston, Chappell David Arthur,
 Ivey Lara Jeanne
 (73) THE PROCTER & GAMBLE COMPANY, Cincinnati (US)
 (54) Sposób sterowania ilością materiału doprowadzanego podczas procesu przesyłania materiału do zbiornika mieszania

B1 (11) **204370** (41) 2005 09 19
 (51) **G01K 1/02** (2006.01)
G01K 1/14 (2006.01)
G01K 13/00 (2006.01)
 (21) 365980 (22) 2004 03 08
 (72) Witakowski Piotr
 (73) Instytut Techniki Budowlanej, Warszawa (PL)
 (54) Moduł pomiarowy wielokrotnego użytku do pomiaru temperatury wewnątrz konstrukcji budowlanych

B1 (11) **204553** (41) 2005 11 14
 (51) **G01K 7/18** (2006.01)
G01R 27/14 (2006.01)
 (21) 367799 (22) 2004 05 07
 (72) Studziński Paweł, Szawełko Michał
 (73) Instytut Elektrotechniki, Warszawa (PL); Instytut Tele-i Radiotechniczny, Warszawa (PL)
 (54) Przetwornik rezystancji na napięcie

B1 (11) **204388** (41) 2006 06 12
 (51) **G01N 1/00** (2006.01)
E21F 17/00 (2006.01)
B65G 69/00 (2006.01)
 (21) 371695 (22) 2004 12 10
 (72) Golonka Jan, Świątek Sławomir, Lutyński Aleksander,
 Błaszczński Stanisław
 (73) Politechnika Śląska, Gliwice (PL); Przedsiębiorstwo Komplektacji i Montażu Systemów Automatyki CARBOAUTOMATYKA S.A., Tychy (PL)
 (54) Sposób uzyskiwania jednorodnej i pomniejszonej próbki materiału, zwłaszcza węgla kamiennego

B1 (11) **204540** (41) 2004 01 12
 (51) **G01N 27/06** (2006.01)
 (21) 354884 (22) 2002 07 04
 (72) Kowalski Henryk
 (73) Politechnika Wroclawska, Wroclaw (PL)
 (54) Czujnik do pomiaru konduktancji cieczy

B1 (11) **204380** (41) 2006 12 11
 (51) **G01N 29/34** (2006.01)
 (21) 375656 (22) 2005 06 09
 (72) Niemczewski Bogdan
 (73) Instytut Tele-i Radiotechniczny, Warszawa (PL)
 (54) Sposób odnajdywania parametrów procesu nadźwiękawiania ultradźwiękami środowisk wodnych, zapewniających intensywne ruchy hydrodynamiczne

B1 (11) **204561** (41) 2004 11 02
 (51) **G01N 3/32** (2006.01)

(21) 359943 (22) 2003 04 30
 (72) Socha Grzegorz, Dietrich Lech
 (73) Polska Akademia Nauk Instytut Podstawowych Problemów Techniki, Warszawa (PL)
 (54) Sposób określania stopnia uszkodzenia materiału konstrukcyjnego wywołanego obciążeniami eksploatacyjnymi

B1 (11) **204680** (41) 2006 07 10
 (51) **G01N 33/00** (2006.01)
G01N 31/00 (2006.01)
 (21) 372036 (22) 2004 12 31
 (72) Krzywonos Małgorzata, Cibis Edmund, Miśkiewicz Tadeusz
 (73) Uniwersytet Ekonomiczny we Wrocławiu, Wrocław (PL)
 (54) Sposób ustalania momentu zakończenia okresowej, tlenowej metody biodegradacji wywaru ziemniaczanego

B1 (11) **204681** (41) 2006 07 10
 (51) **G01N 33/00** (2006.01)
G01N 31/00 (2006.01)
 (21) 372035 (22) 2004 12 31
 (72) Krzywonos Małgorzata, Cibis Edmund, Miśkiewicz Tadeusz
 (73) Uniwersytet Ekonomiczny we Wrocławiu, Wrocław (PL)
 (54) Sposób określania momentu zakończenia okresowego, tlenowego procesu biodegradacji wywaru ziemniaczanego

B1 (11) **204399** (41) 2005 05 30
 (51) **G01P 3/481** (2006.01)
G01D 5/244 (2006.01)
G01P 3/42 (2006.01)
 (21) 370760 (22) 2003 03 20
 (30) 02 10223358 2002 05 25 DE
 (86) 2003 03 20 PCT/DE03/00923
 (87) 2003 12 04 WO03/100352, PCT Gazette nr 49/03
 (72) Block Ruediger, Andriot Christelle, Rettig Rasmus, Walter Klaus
 (73) ROBERT BOSCH GMBH, Stuttgart (DE)
 (54) Sposób i układ do określania ruchu elementu względem układu czujnikowego

B1 (11) **204481** (41) 2002 12 16
 (51) **G01S 7/40** (2006.01)
 (21) 348076 (22) 2001 06 13
 (72) Smaga Józef, Korba Paweł, Łukasik Wiesław
 (73) Przemysłowy Instytut Telekomunikacji Spółka Akcyjna, Warszawa (PL)
 (54) Sposób i układ do kontroli parametrów mikrofalowego traktu odbiorczego radaru z anteną ścianową w czasie jego pracy operacyjnej

B1 (11) **204576** (41) 2005 02 21
 (51) **G02B 6/38** (2006.01)
G02B 6/25 (2006.01)
G02B 6/24 (2006.01)
G02B 6/26 (2006.01)
 (21) 367542 (22) 2002 09 11
 (30) 01 0123830 2001 10 04 GB
 (86) 2002 09 11 PCT/GB02/04163
 (87) 2003 04 10 WO03/029866, PCT Gazette nr 15/03
 (72) Watte Jan, Daems Daniel, Elenbaas Jacco, Hultermans Twan, Bolhaar Ton
 (73) TYCO ELECTRONICS RAYCHEM NV, Kessel-Lo (BE)
 (54) Sposób łączenia włókien światłowodowych

B1 (11) **204402** (41) 2002 09 09
 (51) **G09F 3/02** (2006.01)
G09F 23/02 (2006.01)
B65D 85/00 (2006.01)

(21) 352427 (22) 2002 02 22
 (30) 01 0102731 2001 02 28 FR
 (72) Gergonne Michel
 (73) DINAC, LA MURE (FR)
 (54) Etykieta dla elementu ograniczającego lub podobnego i opakowanie

B1 (11) **204441** (41) 2004 08 23
 (51) **G10D 13/02** (2006.01)
 (21) 365149 (22) 2004 02 12
 (30) 03 03003040 2003 02 12 EP
 (76) Wilfer Hans-Peter, Markneukirchen (DE)
 (54) Element tłumiący

B1 (11) **204343** (41) 2004 12 27
 (51) **G10K 1/062** (2006.01)
 (21) 360814 (22) 2003 06 23
 (72) Dzida Wojciech
 (73) Zakład Mechaniki i Elektroniki ZAMEL S.J. Józef Dzida, Wojciech Dzida, Katarzyna Łodzińska, Pszczyna (PL)
 (54) Dzwonek alarmowy elektryczny

B1 (11) **204342** (41) 2004 10 04
 (51) **G10K 1/064** (2006.01)
G08B 3/10 (2006.01)
 (21) 359299 (22) 2003 03 24
 (72) Dzida Wojciech
 (73) Zakład Mechaniki i Elektroniki ZAMEL S.J. Józef Dzida, Wojciech Dzida, Katarzyna Łodzińska, Pszczyna (PL)
 (54) Układ wyzwalania dzwonka elektrycznego

B1 (11) **204556** (41) 2005 04 04
 (51) **G11B 7/007** (2006.01)
 (21) 368679 (22) 2002 10 16
 (30) 01 318381 2001 10 16 JP
 (86) 2002 10 16 PCT/JP02/10721
 (87) 2003 04 24 WO03/034415, PCT Gazette nr 17/03
 (72) Heemskerk Jacobus Petrus Josephus, Schep Cornelis Marinus, Stek Aalbert, Furumiya Shigeru, Ishibashi Hiromichi, Minamino Junichi, Ogawa Hiroshi, Masuhara Shin, Sano Tatsushi
 (73) KONINKLIJKE PHILIPS ELECTRONICS N.V., Eindhoven (NL); PANASONIC CORPORATION, Osaka (JP); SONY CORPORATION, Tokio (JP)
 (54) Dysk optyczny

B1 (11) **204562** (41) 2004 01 26
 (51) **H01H 9/18** (2006.01)
H01H 23/14 (2006.01)
 (21) 361393 (22) 2003 07 22
 (30) 02 10233331 2002 07 23 DE
 (72) Diegmann Rolf
 (73) Berker GmbH & Co. KG, Schalksmuhle (DE)
 (54) Przełącznik elektryczny

B1 (11) **204532** (41) 2003 10 20
 (51) **H01L 27/00** (2006.01)
H01L 31/00 (2006.01)
H01L 29/00 (2006.01)
 (21) 353250 (22) 2002 04 08
 (72) Łysko Jan, Jaźwiński Jerzy, Górska Marianna, Wrzesińska Hanna
 (73) Instytut Technologii Elektronowej, Warszawa (PL)
 (54) Sposób wytwarzania struktury detektora ciepłno-przewodnościowego

B1 (11) **204541** (41) 2004 08 23
 (51) **H01S 3/13** (2006.01)

H01S 3/10 (2006.01)**G02F 1/00** (2006.01)

(21) 358824 (22) 2003 02 20

(72) Witkowski Jerzy S., Pliński Edward F.

(73) Politechnika Wrocławska, Wrocław (PL)

(54) Sposób stabilizacji częstotliwości lasera i układ lasera

B1 (11) **204649** (41) 2006 02 06(51) **H02B 1/50** (2006.01)**H02B 1/34** (2006.01)**H05K 5/00** (2006.01)

(21) 377700 (22) 2004 02 24

(30) 03 10307944 2003 02 25 DE

(86) 2004 02 24 PCT/EP04/01837

(87) 2004 09 10 WO04/076278, PCT Gazette nr 37/04

(72) Irmer Günter, Perschon Helmut

(73) ADC GMBH, Berlin (DE); BERTHOLD SICHERT GMBH, Berlin (DE)

(54) Sposób rozszerzania przestrzeni montażowej ustawionej na wolnym powietrzu szafki rozdzielczej oraz zestaw montażowy dla nowej jednostki szafki rozdzielczej

B1 (11) **204398** (41) 2005 09 05(51) **H02G 13/00** (2006.01)**H01T 1/20** (2006.01)

(21) 365619 (22) 2004 02 26

(76) Smycz Eugeniusz, Saint Michel (FR)

(54) Piorunochron z przyspieszoną jonizacją powietrza

B1 (11) **204643** (41) 2004 09 06(51) **H02M 5/00** (2006.01)

(21) 358928 (22) 2003 02 27

(72) Sobczyk Tadeusz, Sieńko Tomasz

(73) Politechnika Krakowska im.T.Kościuszki, Kraków (PL)

(54) Sposób sterowania przekształtnikiem macierzowym

B1 (11) **204533** (41) 2003 04 22(51) **H04B 1/16** (2006.01)**H03J 7/18** (2006.01)

(21) 350203 (22) 2001 10 18

(72) Żyłowski Sebastian, Lelicki Marek

(73) Advanced Digital Broadcast Ltd, Taipei (TW)

(54) Sposób przeszukiwania pasma sygnałów wysokiej częstotliwości i urządzenie do przeszukiwania pasma sygnałów wysokiej częstotliwości

B1 (11) **204605** (41) 2005 04 18(51) **H04M 11/00** (2006.01)**H04M 9/00** (2006.01)

(21) 362874 (22) 2003 10 15

(76) Rydzewski Jacek, Warszawa (PL)

(54) Układ domofonu cyfrowego z łącznością wewnętrzną

B1 (11) **204559** (41) 2006 07 24(51) **H05B 33/08** (2006.01)**G05F 3/00** (2006.01)

(21) 372155 (22) 2005 01 10

(72) Konarzewski Sławomir

(73) Spółdzielnia Niewidomych PROMET, Sosnowiec (PL)

(54) Układ impulsowego stabilizatora małych prądów i lampka sygnalizacyjna diodowa z tym układem

B1 (11) **204484** (41) 2003 11 03(51) **H05K 7/20** (2006.01)**H02B 1/56** (2006.01)**F24F 1/02** (2006.01)

(21) 353564 (22) 2002 04 22

(72) Ciepłiński Stanisław, Kowalczyk Waclaw, Cebula Wiesław

(73) AGMAR-TELECOM Sp. z o.o., Mielec (PL)

(54) Obudowa elektroenergetyczna z wymuszonym obiegiem chłodzenia

B1 (11) **204563** (41) 2004 12 13(51) **H05K 9/00** (2006.01)

(21) 364597 (22) 2002 02 15

(30) 01 793754 2001 02 26 US

(86) 2002 02 15 PCT/US02/05705

(87) 2002 09 06 WO02/069687, PCT Gazette nr 36/02

(72) Reis Bradley E.

(73) GORE ENTERPRISE HOLDINGS, INC., Newark (US)

(54) Usuwalny ekran zakłóceń elektromagnetycznych

INDEKS UDZIELONYCH PATENTÓW,
WEDŁUG SYMBOLI MKP

Symbol MKP	Nr patentu	Symbol MKP	Nr patentu
1	2	1	2
A01F 15/07 (2006.01)	204460	A01P 13/00 (2006.01)	204339*
A01G 1/06 (2006.01)	204405	A01P 13/00 (2006.01)	204340*
A01G 3/00 (2006.01)	204405*	A01P 13/00 (2006.01)	204341*
A01H 5/00 (2006.01)	204381*	A01P 1/00 (2006.01)	204663*
A01K 1/015 (2006.01)	204474	A01P 7/02 (2006.01)	204547*
A01K 63/02 (2006.01)	204539	A01P 7/04 (2006.01)	204547*
A01K 29/00 (2006.01)	204501*	A01P 13/00 (2006.01)	204546*
A01K 73/02 (2006.01)	204424*	A21C 11/16 (2006.01)	204347
A01N 25/22 (2006.01)	204332	A23C 15/02 (2006.01)	204514
A01N 57/12 (2006.01)	204332*	A23C 19/064 (2006.01)	204678
A01N 37/40 (2006.01)	204351	A23C 19/00 (2006.01)	204678*
A01N 37/50 (2006.01)	204614	A23C 9/13 (2006.01)	204428
A01N 47/10 (2006.01)	204614*	A23C 19/032 (2006.01)	204385*
A01N 37/50 (2006.01)	204615	A23C 9/12 (2006.01)	204385*
A01N 43/50 (2006.01)	204615*	A23D 7/00 (2006.01)	204457
A01N 37/50 (2006.01)	204353	A23F 3/06 (2006.01)	204616
A01N 47/24 (2006.01)	204353*	A23G 3/38 (2006.01)	204459*
A01N 43/88 (2006.01)	204353*	A23G 4/10 (2006.01)	204459*
A01N 43/36 (2006.01)	204483	A23J 1/12 (2006.01)	204548
A01N 43/78 (2006.01)	204483*	A23L 1/09 (2006.01)	204459
A01N 43/50 (2006.01)	204483*	A23L 1/10 (2006.01)	204435
A01N 43/40 (2006.01)	204338	A23L 1/05 (2006.01)	204435*
A01N 39/04 (2006.01)	204338*	A23L 1/18 (2006.01)	204364
A01N 3/76 (2006.01)	204338*	A24C 5/354 (2006.01)	204461
A01N 43/40 (2006.01)	204339	A24C 5/39 (2006.01)	204657*
A01N 37/10 (2006.01)	204339*	A24D 3/02 (2006.01)	204636
A01N 39/04 (2006.01)	204340	A24D 3/02 (2006.01)	204657
A01N 39/04 (2006.01)	204340*	A24D 3/04 (2006.01)	204630
A01N 35/06 (2006.01)	204340*	A43B 13/12 (2006.01)	204655
A01N 43/40 (2006.01)	204341	A43B 7/08 (2006.01)	204655*
A01N 43/50 (2006.01)	204341*	A46B 15/00 (2006.01)	204426
A01N 43/88 (2006.01)	204663	A47B 88/04 (2006.01)	204416
A01N 51/00 (2006.01)	204547	A47B 67/04 (2006.01)	204416*
A01N 47/40 (2006.01)	204547*	A47B 96/20 (2006.01)	204361*
A01N 57/20 (2006.01)	204546	A47B 13/08 (2006.01)	204361*
A01N 43/713 (2006.01)	204568*	A47C 1/00 (2006.01)	204672
A01N 43/78 (2006.01)	204568*	A47C 1/024 (2006.01)	204672*
A01P 07/04 (2006.01)	204332*	A47C 17/13 (2006.01)	204354
A01P 1/00 (2006.01)	204351*	A47C 17/22 (2006.01)	204354*
A01P 3/00 (2006.01)	204614*	A47C 17/86 (2006.01)	204354*
A01P 3/00 (2006.01)	204615*	A47C 17/36 (2006.01)	204591
A01P 3/00 (2006.01)	204353*	A47C 17/86 (2006.01)	204591*
A01P 13/00 (2006.01)	204338*	A47C 3/02 (2006.01)	204352

*) Patent oznaczony więcej niż jednym symbolem klasyfikacyjnym. Ogłoszenie dotyczące tego patentu można znaleźć pod symbolem klasyfikacyjnym odpowiadającym numerowi bez gwiazdki.

1	2	1	2	1	2	1	2
A47C 3/025 (2006.01)	204352*	A61K 38/54 (2006.01)	204599*	A61M 5/32 (2006.01)	204645*	A63B 23/00 (2006.01)	204656*
A47C 7/02 (2006.01)	204447	A61K 39/385 (2006.01)	204477	A61M 31/00 (2006.01)	204645*	A63B 22/00 (2006.01)	204656*
A47C 7/44 (2006.01)	204447*	A61K 39/02 (2006.01)	204477*	A61M 37/00 (2006.01)	204645*	A63C 17/08 (2006.01)	204641
A47F 1/04 (2006.01)	204515	A61K 39/44 (2006.01)	204477*	A61M 5/145 (2006.01)	204413	B01D 1/18 (2006.01)	204355
A47F 1/10 (2006.01)	204516	A61K 47/48 (2006.01)	204629	A61M 5/172 (2006.01)	204415	B01D 17/04 (2006.01)	204526
A47G 19/32 (2006.01)	204515*	A61K 8/97 (2006.01)	204335	A61N 1/32 (2006.01)	204564	B01D 53/34 (2006.01)	204324
A47G 19/32 (2006.01)	204516*	A61K 9/06 (2006.01)	204335*	A61N 1/18 (2006.01)	204564*	B01D 53/64 (2006.01)	204639
A47G 5/02 (2006.01)	204326	A61K 36/52 (2006.01)	204335*	A61N 1/36 (2006.01)	204564*	B01D 37/00 (2006.01)	204610*
A47J 31/40 (2006.01)	204367	A61K 8/97 (2006.01)	204550	A61N 5/06 (2006.01)	204588	B01D 11/00 (2006.01)	204551*
A47J 31/40 (2006.01)	204651	A61K 31/575 (2006.01)	204550*	A61N 5/067 (2006.01)	204588*	B01J 2/02 (2006.01)	204362
A47J 31/06 (2006.01)	204602*	A61K 36/16 (2006.01)	204550*	A61P 13/10 (2006.01)	204346*	B01J 21/06 (2006.01)	204519
A47K 10/16 (2006.01)	204446	A61K 36/25 (2006.01)	204550*	A61P 1/04 (2006.01)	204397*	B01J 23/06 (2006.01)	204611
A47K 11/04 (2006.01)	204676*	A61K 36/53 (2006.01)	204550*	A61P 7/02 (2006.01)	204560*	B01J 29/08 (2006.01)	204611*
A61B 18/18 (2006.01)	204588*	A61K 9/16 (2006.01)	204465	A61P 3/06 (2006.01)	204443*	B01J 29/90 (2006.01)	204356
A61B 18/20 (2006.01)	204588*	A61K 47/32 (2006.01)	204465*	A61P 1/08 (2006.01)	204507*	B01J 38/48 (2006.01)	204356*
A61B 18/22 (2006.01)	204588*	A61K 9/16 (2006.01)	204480	A61P 29/00 (2006.01)	204348*	B01J 38/50 (2006.01)	204356*
A61C 13/097 (2006.01)	204433	A61K 9/72 (2006.01)	204572	A61P 13/10 (2006.01)	204638*	B01J 38/56 (2006.01)	204356*
A61C 19/06 (2006.01)	204658	A61K 31/56 (2006.01)	204572*	A61P 25/18 (2006.01)	204331*	B01J 19/10 (2006.01)	204527*
A61C 5/12 (2006.01)	204500	A61K 47/02 (2006.01)	204627*	A61P 29/00 (2006.01)	204593*	B01J 19/10 (2006.01)	204528*
A61D 19/02 (2006.01)	204501	A61K 31/13 (2006.01)	204661*	A61P 31/00 (2006.01)	204585*	B01J 31/28 (2006.01)	204575*
A61F 9/00 (2006.01)	204644*	A61K 31/4418 (2006.01)	204661*	A61P 27/02 (2006.01)	204403*	B02C 15/00 (2006.01)	204505*
A61F 9/007 (2006.01)	204644*	A61K 8/14 (2006.01)	204418*	A61P 3/00 (2006.01)	204455*	B03C 3/66 (2006.01)	204377
A61F 9/00 (2006.01)	204645*	A61K 9/127 (2006.01)	204418*	A61P 25/00 (2006.01)	204455*	B03C 3/68 (2006.01)	204377*
A61F 9/007 (2006.01)	204645*	A61K 31/40 (2006.01)	204436*	A61P 15/10 (2006.01)	204549*	B05D 7/06 (2006.01)	204609*
A61G 5/00 (2006.01)	204676	A61K 31/4025 (2006.01)	204436*	A61P 9/10 (2006.01)	204406*	B08B 3/12 (2006.01)	204527
A61H 1/02 (2006.01)	204672*	A61K 31/4439 (2006.01)	204436*	A61P 37/00 (2006.01)	204536*	B08B 3/12 (2006.01)	204528
A61H 3/00 (2006.01)	204656*	A61K 31/505 (2006.01)	204427*	A61P 1/14 (2006.01)	204599*	B08B 9/053 (2006.01)	204513
A61J 7/04 (2006.01)	204431	A61K 31/506 (2006.01)	204427*	A61P 35/00 (2006.01)	204629*	B08B 9/02 (2006.01)	204513*
A61J 1/03 (2006.01)	204431*	A61K 31/517 (2006.01)	204525*	A61P 25/00 (2006.01)	204661*	B08B 3/12 (2006.01)	204379*
A61J 1/14 (2006.01)	204401*	A61K 31/41 (2006.01)	204392*	A61P 3/08 (2006.01)	204436*	B09B 3/00 (2006.01)	204583
A61K 8/81 (2006.01)	204658*	A61K 31/4166 (2006.01)	204622*	A61P 9/10 (2006.01)	204436*	B21D 26/02 (2006.01)	204466
A61K 31/137 (2006.01)	204346	A61K 31/4178 (2006.01)	204622*	A61P 25/00 (2006.01)	204436*	B21D 43/11 (2006.01)	204386
A61K 31/19 (2006.01)	204397	A61K 31/506 (2006.01)	204660*	A61P 31/00 (2006.01)	204427*	B21D 43/02 (2006.01)	204386*
A61K 31/728 (2006.01)	204397*	A61K 31/427 (2006.01)	204642*	A61P 9/04 (2006.01)	204525*	B21D 7/025 (2006.01)	204409
A61K 31/79 (2006.01)	204397*	A61K 31/426 (2006.01)	204642*	A61P 35/00 (2006.01)	204525*	B21D 9/18 (2006.01)	204409*
A61K 31/205 (2006.01)	204560	A61K 31/53 (2006.01)	204437*	A61P 37/02 (2006.01)	204525*	B22D 17/26 (2006.01)	204466*
A61K 31/365 (2006.01)	204443	A61K 31/505 (2006.01)	204628*	A61P 7/02 (2006.01)	204660*	B22D 27/20 (2006.01)	204604
A61K 31/785 (2006.01)	204443*	A61K 31/50 (2006.01)	204650*	A61P 35/00 (2006.01)	204642*	B22D 1/00 (2006.01)	204604*
A61K 31/4402 (2006.01)	204507	A61K 31/4196 (2006.01)	204650*	A61P 29/00 (2006.01)	204437*	B22F 3/12 (2006.01)	204423
A61K 31/4415 (2006.01)	204507*	A61K 31/428 (2006.01)	204456*	A61P 35/00 (2006.01)	204437*	B22F 3/12 (2006.01)	204430
A61K 31/4468 (2006.01)	204348	A61K 31/429 (2006.01)	204456*	A61P 37/06 (2006.01)	204437*	B22F 7/04 (2006.01)	204632*
A61K 9/70 (2006.01)	204348*	A61K 31/675 (2006.01)	204458*	A61P 25/00 (2006.01)	204628*	B23B 31/107 (2006.01)	204421
A61K 31/485 (2006.01)	204638	A61K 31/70 (2006.01)	204419*	A61P 1/00 (2006.01)	204628*	B23C 5/24 (2006.01)	204389
A61K 31/496 (2006.01)	204331	A61K 31/70 (2006.01)	204358*	A61P 11/00 (2006.01)	204628*	B23D 77/04 (2006.01)	204543
A61K 31/616 (2006.01)	204593	A61K 31/70 (2006.01)	204623*	A61P 25/22 (2006.01)	204650*	B23F 21/03 (2006.01)	204369
A61K 31/7012 (2006.01)	204585	A61K 39/395 (2006.01)	204503*	A61P 3/00 (2006.01)	204456*	B23F 21/03 (2006.01)	204390
A61K 31/734 (2006.01)	204585*	A61K 38/16 (2006.01)	204503*	A61P 9/10 (2006.01)	204456*	B23K 26/00 (2006.01)	204552*
A61K 31/7048 (2006.01)	204403	A61K 38/03 (2006.01)	204619*	A61P 31/12 (2006.01)	204458*	B23Q 3/08 (2006.01)	204567
A61K 47/44 (2006.01)	204403*	A61K 38/04 (2006.01)	204619*	A61P 31/18 (2006.01)	204458*	B24B 1/00 (2006.01)	204369*
A61K 33/06 (2006.01)	204455	A61K 38/08 (2006.01)	204359*	A61P 29/00 (2006.01)	204419*	B24B 21/02 (2006.01)	204677
A61K 36/36 (2006.01)	204455*	A61K 31/715 (2006.01)	204330*	A61P 3/10 (2006.01)	204358*	B24D 3/10 (2006.01)	204390*
A61K 36/481 (2006.01)	204455*	A61K 31/724 (2006.01)	204330*	A61P 25/00 (2006.01)	204623*	B24D 5/06 (2006.01)	204390*
A61K 31/4415 (2006.01)	204455*	A61K 31/728 (2006.01)	204330*	A61P 43/00 (2006.01)	204503*	B24D 13/06 (2006.01)	204412
A61K 31/51 (2006.01)	204455*	A61K 6/083 (2006.01)	204442*	A61P 25/00 (2006.01)	204359*	B25B 11/00 (2006.01)	204567*
A61K 31/525 (2006.01)	204455*	A61K 39/12 (2006.01)	204373*	A61P 19/02 (2006.01)	204330*	B25H 3/02 (2006.01)	204671
A61K 31/714 (2006.01)	204455*	A61L 2/18 (2006.01)	204351*	A61Q 11/00 (2006.01)	204658*	B27M 3/08 (2006.01)	204323
A61K 36/296 (2006.01)	204549	A61L 27/48 (2006.01)	204442*	A61Q 19/00 (2006.01)	204335*	B29C 45/67 (2006.01)	204466*
A61K 36/54 (2006.01)	204549*	A61M 25/01 (2006.01)	204501*	A61Q 19/06 (2006.01)	204550*	B29C 45/66 (2006.01)	204466*
A61K 31/198 (2006.01)	204549*	A61M 15/00 (2006.01)	204572*	A61Q 19/10 (2006.01)	204502*	B29C 45/14 (2006.01)	204387
A61K 38/17 (2006.01)	204406	A61M 15/00 (2006.01)	204659	A62C 2/24 (2006.01)	204494	B29C 47/02 (2006.01)	204387*
A61K 38/16 (2006.01)	204406*	A61M 39/00 (2006.01)	204682	A62D 3/00 (2006.01)	204492	B29C 49/04 (2006.01)	204450*
A61K 38/38 (2006.01)	204536	A61M 5/14 (2006.01)	204644	A63B 23/02 (2006.01)	204672*	B29C 49/06 (2006.01)	204374*
A61K 9/06 (2006.01)	204536*	A61M 37/00 (2006.01)	204644*	A63B 19/00 (2006.01)	204656	B29D 29/08 (2006.01)	204476*
A61K 38/43 (2006.01)	204599	A61M 39/06 (2006.01)	204644*	A63B 19/02 (2006.01)	204656*	B30B 9/30 (2006.01)	204460*
A61K 38/46 (2006.01)	204599*	A61M 5/14 (2006.01)	204645	A63B 19/04 (2006.01)	204656*	B32B 13/12 (2006.01)	204454

1	2	1	2	1	2	1	2
B32B 7/02 (2006.01)	204361	C01B 33/20 (2006.01)	204420	C07D 239/46 (2006.01)	204427	C08B 37/16 (2006.01)	204330*
B32B 37/00 (2006.01)	204361*	C02F 1/40 (2006.01)	204526*	C07D 239/47 (2006.01)	204427*	C08F 8/32 (2006.01)	204328
B32B 1/08 (2006.01)	204333*	C02F 1/42 (2006.01)	204610	C07D 239/48 (2006.01)	204427*	C08F 8/32 (2006.01)	204329
B32B 1/08 (2006.01)	204334*	C02F 1/52 (2006.01)	204482	C07D 239/50 (2006.01)	204427*	C08F 2/44 (2006.01)	204442*
B60J 1/02 (2006.01)	204410	C02F 3/02 (2006.01)	204489	C07D 403/12 (2006.01)	204427*	C08G 64/14 (2006.01)	204450*
B60K 15/00 (2006.01)	204577*	C02F 3/06 (2006.01)	204489*	C07D 239/90 (2006.01)	204525	C08G 63/78 (2006.01)	204384*
B60K 15/00 (2006.01)	204578*	C02F 9/00 (2006.01)	204396	C07D 239/91 (2006.01)	204525*	C08G 18/48 (2006.01)	204589
B60N 2/46 (2006.01)	204452	C02F 1/72 (2006.01)	204396*	C07D 249/04 (2006.01)	204392	C08G 18/65 (2006.01)	204589*
B60N 2/48 (2006.01)	204448	C03B 5/237 (2006.01)	204395	C07D 233/56 (2006.01)	204392*	C08G 65/26 (2006.01)	204573
B60P 7/04 (2006.01)	204524	C03B 37/04 (2006.01)	204627*	C07D 239/26 (2006.01)	204392*	C08G 14/12 (2006.01)	204573*
B60R 21/13 (2006.01)	204350*	C03C 17/22 (2006.01)	204420*	C07D 213/04 (2006.01)	204392*	C08G 18/50 (2006.01)	204573*
B61C 17/02 (2006.01)	204554	C03C 13/06 (2006.01)	204627	C07D 311/34 (2006.01)	204473	C08J 9/00 (2006.01)	204569
B61D 1/06 (2006.01)	204600	C03C 17/22 (2006.01)	204434	C07D 311/22 (2006.01)	204473*	C08J 9/16 (2006.01)	204569*
B61D 7/24 (2006.01)	204635	C03C 17/34 (2006.01)	204434*	C07D 401/12 (2006.01)	204568	C08J 9/20 (2006.01)	204569*
B61F 3/04 (2006.01)	204674	C03C 19/00 (2006.01)	204434*	C07D 417/12 (2006.01)	204568*	C08J 3/02 (2006.01)	204590*
B61F 5/30 (2006.01)	204675	C04B 22/00 (2006.01)	204633	C07D 257/04 (2006.01)	204568*	C08J 3/205 (2006.01)	204374*
B61G 11/16 (2006.01)	204337	C04B 22/06 (2006.01)	204633*	C07D 401/12 (2006.01)	204622	C08K 3/20 (2006.01)	204420*
B61H 9/02 (2006.01)	204531	C04B 22/14 (2006.01)	204633*	C07D 233/74 (2006.01)	204622*	C08K 5/34 (2006.01)	204472*
B61L 5/10 (2006.01)	204400	C04B 22/00 (2006.01)	204634	C07D 233/76 (2006.01)	204622*	C08K 5/00 (2006.01)	204472*
B62B 3/00 (2006.01)	204544	C04B 28/16 (2006.01)	204634*	C07D 401/14 (2006.01)	204660	C08K 3/00 (2006.01)	204648
B62D 31/04 (2006.01)	204600*	C04B 26/02 (2006.01)	204510	C07D 401/12 (2006.01)	204660*	C08K 5/41 (2006.01)	204648*
B62D 65/14 (2006.01)	204595*	C04B 24/26 (2006.01)	204510*	C07D 213/73 (2006.01)	204660*	C08K 3/34 (2006.01)	204590
B62D 33/06 (2006.01)	204350*	C04B 24/42 (2006.01)	204510*	C07D 409/14 (2006.01)	204660*	C08K 5/14 (2006.01)	204408
B62K 1/00 (2006.01)	204641*	C04B 28/14 (2006.01)	204485	C07D 403/04 (2006.01)	204472	C08K 5/00 (2006.01)	204333*
B63B 11/02 (2006.01)	204668	C04B 22/16 (2006.01)	204485*	C07D 417/12 (2006.01)	204642	C08K 5/00 (2006.01)	204334*
B63B 25/00 (2006.01)	204668*	C04B 24/26 (2006.01)	204485*	C07D 277/54 (2006.01)	204642*	C08K 5/053 (2006.01)	204374*
B63B 35/16 (2006.01)	204424	C04B 5/06 (2006.01)	204475	C07D 277/20 (2006.01)	204642*	C08L 69/00 (2006.01)	204450*
B64C 13/50 (2006.01)	204462	C04B 7/153 (2006.01)	204475*	C07D 277/40 (2006.01)	204642*	C08L 71/02 (2006.01)	204589*
B64C 13/00 (2006.01)	204462*	C04B 5/06 (2006.01)	204517	C07D 417/14 (2006.01)	204642*	C08L 25/04 (2006.01)	204569*
B64C 31/028 (2006.01)	204521	C04B 7/153 (2006.01)	204517*	C07D 277/42 (2006.01)	204642*	C08L 67/06 (2006.01)	204408*
B65B 61/00 (2006.01)	204414	C04B 18/14 (2006.01)	204517*	C07D 471/16 (2006.01)	204653	C08L 101/02 (2006.01)	204442
B65D 75/36 (2006.01)	204431*	C07B 33/00 (2006.01)	204575	C07D 487/04 (2006.01)	204383	C08L 23/10 (2006.01)	204333
B65D 83/08 (2006.01)	204431*	C07B 41/06 (2006.01)	204575*	C07D 231/38 (2006.01)	204383*	C08L 23/10 (2006.01)	204334
B65D 5/42 (2006.01)	204431*	C07C 6/12 (2006.01)	204356*	C07D 487/04 (2006.01)	204437	C08L 67/02 (2006.01)	204374
B65D 83/14 (2006.01)	204659*	C07C 2/86 (2006.01)	204356*	C07D 487/04 (2006.01)	204628	C08L 75/04 (2006.01)	204445*
B65D 1/02 (2006.01)	204450	C07C 27/12 (2006.01)	204575*	C07D 487/04 (2006.01)	204650	C09B 61/00 (2006.01)	204551
B65D 19/34 (2006.01)	204664	C07C 27/22 (2006.01)	204575*	C07D 249/00 (2006.01)	204650*	C09B 67/00 (2006.01)	204523*
B65D 3/06 (2006.01)	204581	C07C 45/32 (2006.01)	204575*	C07D 237/00 (2006.01)	204650*	C09C 1/36 (2006.01)	204504
B65D 3/22 (2006.01)	204581*	C07C 11/02 (2006.01)	204463	C07D 513/04 (2006.01)	204456	C09D 175/00 (2006.01)	204590*
B65D 3/28 (2006.01)	204581*	C07C 225/20 (2006.01)	204661	C07D 277/72 (2006.01)	204456*	C09D 133/08 (2006.01)	204609
B65D 3/04 (2006.01)	204581*	C07C 229/22 (2006.01)	204418	C07D 401/12 (2006.01)	204619*	C09D 167/00 (2006.01)	204394
B65D 41/04 (2006.01)	204363	C07C 231/02 (2006.01)	204666	C07F 9/6581 (2006.01)	204575*	C09D 17/00 (2006.01)	204523
B65D 49/04 (2006.01)	204363*	C07C 233/69 (2006.01)	204666*	C07F 9/22 (2006.01)	204458	C09D 167/08 (2006.01)	204523*
B65D 5/08 (2006.01)	204490	C07C 39/06 (2006.01)	204444	C07F 9/6561 (2006.01)	204458*	C09D 5/16 (2006.01)	204511
B65D 5/36 (2006.01)	204490*	C07C 37/16 (2006.01)	204444*	C07H 15/04 (2006.01)	204419	C09K 21/14 (2006.01)	204445
B65D 51/00 (2006.01)	204401	C07C 69/80 (2006.01)	204384	C07H 5/06 (2006.01)	204419*	C09K 3/18 (2006.01)	204469
B65D 23/00 (2006.01)	204401*	C07C 67/08 (2006.01)	204384*	C07H 11/00 (2006.01)	204419*	C09K 3/18 (2006.01)	204586
B65D 6/12 (2006.01)	204425	C07C 69/44 (2006.01)	204384*	C07H 15/203 (2006.01)	204358	C10L 1/22 (2006.01)	204328*
B65D 6/16 (2006.01)	204425*	C07C 67/54 (2006.01)	204384*	C07H 5/06 (2006.01)	204623	C10L 1/22 (2006.01)	204329*
B65D 81/00 (2006.01)	204602	C07C 37/00 (2006.01)	204512*	C07H 3/06 (2006.01)	204623*	C10L 5/04 (2006.01)	204478
B65D 85/804 (2006.01)	204602*	C07D 301/06 (2006.01)	204575*	C07K 16/32 (2006.01)	204629*	C10L 5/44 (2006.01)	204464
B65D 88/02 (2006.01)	204411	C07D 209/60 (2006.01)	204661*	C07K 1/107 (2006.01)	204496	C10L 5/44 (2006.01)	204652
B65D 90/54 (2006.01)	204422	C07D 209/62 (2006.01)	204661*	C07K 7/23 (2006.01)	204496*	C10M 159/16 (2006.01)	204328*
B65D 1/00 (2006.01)	204374*	C07D 221/06 (2006.01)	204661*	C07K 16/42 (2006.01)	204503	C10M 159/16 (2006.01)	204329*
B65D 85/00 (2006.01)	204402*	C07D 227/06 (2006.01)	204661*	C07K 14/435 (2006.01)	204503*	C10M 169/04 (2006.01)	204493
B65G 47/26 (2006.01)	204595	C07D 207/34 (2006.01)	204535	C07K 5/023 (2006.01)	204619	C11D 1/83 (2006.01)	204555
B65G 19/20 (2006.01)	204382*	C07D 207/48 (2006.01)	204436	C07K 7/64 (2006.01)	204359	C11D 17/00 (2006.01)	204555*
B65G 69/00 (2006.01)	204388*	C07D 207/06 (2006.01)	204436*	C07K 7/06 (2006.01)	204359*	C11D 13/18 (2006.01)	204502
B65H 45/24 (2006.01)	204446*	C07D 207/08 (2006.01)	204436*	C07K 14/48 (2006.01)	204359*	C11D 17/00 (2006.01)	204502*
B67D 5/00 (2006.01)	204486	C07D 207/09 (2006.01)	204436*	C07K 14/705 (2006.01)	204449*	C12N 1/10 (2006.01)	204599*
B67D 5/40 (2006.01)	204486*	C07D 401/04 (2006.01)	204436*	C07K 14/08 (2006.01)	204373*	C12N 15/09 (2006.01)	204503*
B67D 5/02 (2006.01)	204468	C07D 405/04 (2006.01)	204436*	C07K 14/415 (2006.01)	204381*	C12N 1/20 (2006.01)	204385
C01B 33/00 (2006.01)	204519*	C07D 409/04 (2006.01)	204436*	C08B 37/00 (2006.01)	204419*	C12N 15/12 (2006.01)	204449
C01B 15/023 (2006.01)	204518	C07D 417/04 (2006.01)	204436*	C08B 37/00 (2006.01)	204623*	C12N 15/40 (2006.01)	204373
C01B 15/023 (2006.01)	204612	C07D 209/42 (2006.01)	204471	C08B 37/08 (2006.01)	204330	C12N 7/04 (2006.01)	204373*

1	2	1	2	1	2	1	2
C12N 15/82 (2006.01)	204381	E04C 2/26 (2006.01)	204454*	F16H 21/00 (2006.01)	204673*	G01J 3/453 (2006.01)	204545*
C12N 15/82 (2006.01)	204327	E04C 2/04 (2006.01)	204485*	F16H 7/02 (2006.01)	204621	G01K 1/02 (2006.01)	204370
C12N 15/11 (2006.01)	204327*	E04C 2/30 (2006.01)	204538*	F16H 9/26 (2006.01)	204621*	G01K 1/14 (2006.01)	204370*
C12N 15/63 (2006.01)	204327*	E04C 2/292 (2006.01)	204534	F16H 7/12 (2006.01)	204497	G01K 13/00 (2006.01)	204370*
C12N 9/08 (2006.01)	204512*	E04D 13/00 (2006.01)	204542*	F16K 5/00 (2006.01)	204422*	G01K 7/18 (2006.01)	204553
C12Q 1/28 (2006.01)	204512	E04F 1/08 (2006.01)	204574	F16K 17/04 (2006.01)	204570*	G01L 7/00 (2006.01)	204506*
C12R 1/245 (2006.01)	204385*	E04F 15/04 (2006.01)	204537	F16K 1/54 (2006.01)	204404	G01N 1/00 (2006.01)	204388
C14C 9/00 (2006.01)	204590*	E04F 15/18 (2006.01)	204679	F16K 39/00 (2006.01)	204404*	G01N 27/06 (2006.01)	204540
C21B 13/10 (2006.01)	204571	E04F 15/22 (2006.01)	204522	F16K 47/02 (2006.01)	204404*	G01N 29/34 (2006.01)	204380
C21C 1/10 (2006.01)	204604*	E04F 17/04 (2006.01)	204491	F16K 3/28 (2006.01)	204608	G01N 3/32 (2006.01)	204561
C21C 5/36 (2006.01)	204517*	E04F 21/22 (2006.01)	204603	F16K 31/56 (2006.01)	204613	G01N 33/00 (2006.01)	204680
C21C 1/08 (2006.01)	204607	E04H 1/12 (2006.01)	204411*	F16K 15/02 (2006.01)	204495*	G01N 31/00 (2006.01)	204680*
C21C 1/10 (2006.01)	204607*	E04H 17/14 (2006.01)	204579	F16L 9/12 (2006.01)	204333*	G01N 33/00 (2006.01)	204681
C21D 8/04 (2006.01)	204391	E04H 12/08 (2006.01)	204417*	F16L 9/12 (2006.01)	204334*	G01N 31/00 (2006.01)	204681*
C22B 1/00 (2006.01)	204601	E05B 15/02 (2006.01)	204647	F16L 23/02 (2006.01)	204417*	G01P 3/481 (2006.01)	204399
C22B 1/06 (2006.01)	204432	E05B 27/00 (2006.01)	204620	F16L 1/36 (2006.01)	204640	G01P 3/42 (2006.01)	204399*
C22B 15/06 (2006.01)	204407	E05B 19/00 (2006.01)	204620*	F16L 3/00 (2006.01)	204640*	G01R 27/14 (2006.01)	204553*
C22B 15/14 (2006.01)	204407*	E05B 35/08 (2006.01)	204620*	F16L 21/03 (2006.01)	204587	G01S 7/40 (2006.01)	204481
C22B 9/05 (2006.01)	204407*	E05B 47/06 (2006.01)	204345	F16L 33/26 (2006.01)	204566	G02B 6/38 (2006.01)	204576
C22B 7/04 (2006.01)	204376	E05B 63/04 (2006.01)	204624	F16L 37/088 (2006.01)	204508	G02B 6/25 (2006.01)	204576*
C22C 1/04 (2006.01)	204423*	E05B 63/20 (2006.01)	204344	F16L 5/02 (2006.01)	204508*	G02B 6/24 (2006.01)	204576*
C22C 1/04 (2006.01)	204430*	E05C 9/18 (2006.01)	204647*	F16L 55/16 (2006.01)	204467	G02B 6/26 (2006.01)	204576*
C22C 33/08 (2006.01)	204607*	E05C 9/18 (2006.01)	204552	F16L 59/02 (2006.01)	204565	G02F 1/00 (2006.01)	204541*
C22C 38/00 (2006.01)	204391*	E05C 9/00 (2006.01)	204557*	F16L 59/05 (2006.01)	204488	G05D 9/12 (2006.01)	204582*
C22C 1/06 (2006.01)	204479	E05D 15/38 (2006.01)	204594	F16L 59/02 (2006.01)	204662*	G05F 3/00 (2006.01)	204559*
C22C 9/00 (2006.01)	204479*	E05D 15/24 (2006.01)	204594*	F16T 1/18 (2006.01)	204662	G08B 5/00 (2006.01)	204360*
C23G 5/00 (2006.01)	204379	E05D 5/02 (2006.01)	204669	F17C 1/00 (2006.01)	204577	G08B 3/10 (2006.01)	204342*
C23G 3/00 (2006.01)	204379*	E05D 7/04 (2006.01)	204669*	F17C 1/00 (2006.01)	204578	G09F 3/02 (2006.01)	204581*
C23G 5/04 (2006.01)	204670	E05D 7/00 (2006.01)	204365	F17C 1/16 (2006.01)	204336	G09F 3/02 (2006.01)	204402
C23G 5/00 (2006.01)	204670*	E05D 7/04 (2006.01)	204366	F17C 1/06 (2006.01)	204336*	G09F 23/02 (2006.01)	204402*
D04H 1/58 (2006.01)	204470	E05D 7/04 (2006.01)	204667	F17C 9/00 (2006.01)	204498	G10D 13/02 (2006.01)	204441
D04H 13/00 (2006.01)	204470*	E05D 15/06 (2006.01)	204438*	F17C 5/06 (2006.01)	204498*	G10K 1/062 (2006.01)	204343
D04H 3/07 (2006.01)	204325	E05F 15/00 (2006.01)	204393	F23D 14/22 (2006.01)	204371	G10K 1/064 (2006.01)	204342
D04H 1/54 (2006.01)	204325*	E06B 9/40 (2006.01)	204326*	F23K 1/00 (2006.01)	204505*	G11B 7/007 (2006.01)	204556
D04H 1/52 (2006.01)	204325*	E06B 1/62 (2006.01)	204357	F24D 19/02 (2006.01)	204596	H01H 9/18 (2006.01)	204562
D06H 7/12 (2006.01)	204325*	E06B 3/46 (2006.01)	204438	F24F 13/08 (2006.01)	204491*	H01H 23/14 (2006.01)	204562*
D21C 3/00 (2006.01)	204529	E06B 5/16 (2006.01)	204557	F24F 13/062 (2006.01)	204625	H01L 27/00 (2006.01)	204532
D21H 23/76 (2006.01)	204529*	E06B 9/36 (2006.01)	204487	F24F 5/00 (2006.01)	204618	H01L 31/00 (2006.01)	204532*
D21H 23/10 (2006.01)	204529*	E06B 9/44 (2006.01)	204654	F24F 1/02 (2006.01)	204484*	H01L 29/00 (2006.01)	204532*
D21H 23/04 (2006.01)	204529*	E21C 31/02 (2006.01)	204375	F24H 1/10 (2006.01)	204440	H01S 3/13 (2006.01)	204541
E01B 1/00 (2006.01)	204349	E21C 39/00 (2006.01)	204506	F24H 9/18 (2006.01)	204440*	H01S 3/10 (2006.01)	204541*
E01B 21/00 (2006.01)	204349*	E21C 47/00 (2006.01)	204505	F24H 9/02 (2006.01)	204440*	H01T 1/20 (2006.01)	204398*
E01B 31/02 (2006.01)	204429	E21F 13/00 (2006.01)	204350*	F26B 3/36 (2006.01)	204646	H02B 1/50 (2006.01)	204649
E01C 11/04 (2006.01)	204665	E21F 13/02 (2006.01)	204597	F27B 7/16 (2006.01)	204601*	H02B 1/34 (2006.01)	204649*
E01C 3/00 (2006.01)	204378	E21F 13/00 (2006.01)	204597*	F41F 1/06 (2006.01)	204372	H02B 1/56 (2006.01)	204484*
E01C 5/14 (2006.01)	204542	E21F 17/10 (2006.01)	204606*	F41F 3/052 (2006.01)	204368	H02G 13/00 (2006.01)	204398
E01D 1/00 (2006.01)	204451	E21F 17/00 (2006.01)	204388*	F41G 1/033 (2006.01)	204530	H02M 5/00 (2006.01)	204643
E01D 21/00 (2006.01)	204451*	F01C 21/08 (2006.01)	204509*	G01B 9/02 (2006.01)	204545	H03J 7/18 (2006.01)	204533*
E01H 8/12 (2006.01)	204429*	F01D 5/06 (2006.01)	204499	G01D 5/244 (2006.01)	204399*	H04B 1/16 (2006.01)	204533
E02B 7/00 (2006.01)	204520	F02B 57/08 (2006.01)	204584	G01F 1/64 (2006.01)	204527*	H04M 11/00 (2006.01)	204605
E02D 27/01 (2006.01)	204665*	F02D 41/02 (2006.01)	204617	G01F 1/05 (2006.01)	204495	H04M 9/00 (2006.01)	204605*
E02D 5/30 (2006.01)	204637	F02M 21/00 (2006.01)	204570	G01F 15/18 (2006.01)	204495*	H05B 33/08 (2006.01)	204559
E02D 7/00 (2006.01)	204453	F02M 51/00 (2006.01)	204580	G01F 23/36 (2006.01)	204582	H05K 5/00 (2006.01)	204649*
E02D 17/20 (2006.01)	204453*	F03D 1/04 (2006.01)	204631	G01G 13/12 (2006.01)	204598	H05K 7/20 (2006.01)	204484
E02D 31/02 (2006.01)	204679*	F03D 1/06 (2006.01)	204631*	G01G 13/285 (2006.01)	204598*	H05K 9/00 (2006.01)	204563
E02F 5/12 (2006.01)	204558	F03D 11/00 (2006.01)	204360				
E02F 9/16 (2006.01)	204350	F04B 39/06 (2006.01)	204606				
E03B 3/08 (2006.01)	204592	F04B 53/16 (2006.01)	204439				
E04B 1/49 (2006.01)	204626	F04C 29/00 (2006.01)	204509				
E04B 1/76 (2006.01)	204626*	F04C 9/00 (2006.01)	204673				
E04B 2/04 (2006.01)	204538	F04D 13/10 (2006.01)	204606*				
E04B 1/90 (2006.01)	204538*	F16B 9/02 (2006.01)	204417				
E04B 1/80 (2006.01)	204534*	F16C 33/06 (2006.01)	204632				
E04B 5/12 (2006.01)	204537*	F16G 1/28 (2006.01)	204476				
E04B 1/68 (2006.01)	204357*	F16G 13/02 (2006.01)	204382				

INDEKS NUMEROWY
UDZIELONYCH PATENTÓW

Nr patentu	Symbol MKP	Nr patentu	Symbol MKP
1	2	1	2
204323	B27M 3/08 (2006.01)	204325	D04H 3/07 (2006.01)
204324	B01D 53/34 (2006.01)	204326	A47G 5/02 (2006.01)

1	2	1	2	1	2	1	2
204327	<i>C12N 15/82</i> (2006.01)	204392	<i>C07D 249/04</i> (2006.01)	204457	<i>A23D 7/00</i> (2006.01)	204522	<i>E04F 15/22</i> (2006.01)
204328	<i>C08F 8/32</i> (2006.01)	204393	<i>E05F 15/00</i> (2006.01)	204458	<i>C07F 9/22</i> (2006.01)	204523	<i>C09D 17/00</i> (2006.01)
204329	<i>C08F 8/32</i> (2006.01)	204394	<i>C09D 167/00</i> (2006.01)	204459	<i>A23L 1/09</i> (2006.01)	204524	<i>B60P 7/04</i> (2006.01)
204330	<i>C08B 37/08</i> (2006.01)	204395	<i>C03B 5/237</i> (2006.01)	204460	<i>A01F 15/07</i> (2006.01)	204525	<i>C07D 239/90</i> (2006.01)
204331	<i>A61K 31/496</i> (2006.01)	204396	<i>C02F 9/00</i> (2006.01)	204461	<i>A24C 5/354</i> (2006.01)	204526	<i>B01D 17/04</i> (2006.01)
204332	<i>A01N 25/22</i> (2006.01)	204397	<i>A61K 31/19</i> (2006.01)	204462	<i>B64C 13/50</i> (2006.01)	204527	<i>B08B 3/12</i> (2006.01)
204333	<i>C08L 23/10</i> (2006.01)	204398	<i>H02G 13/00</i> (2006.01)	204463	<i>C07C 11/02</i> (2006.01)	204528	<i>B08B 3/12</i> (2006.01)
204334	<i>C08L 23/10</i> (2006.01)	204399	<i>G01P 3/481</i> (2006.01)	204464	<i>C10L 5/44</i> (2006.01)	204529	<i>D21C 3/00</i> (2006.01)
204335	<i>A61K 8/97</i> (2006.01)	204400	<i>B61L 5/10</i> (2006.01)	204465	<i>A61K 9/16</i> (2006.01)	204530	<i>F41G 1/033</i> (2006.01)
204336	<i>F17C 1/16</i> (2006.01)	204401	<i>B65D 51/00</i> (2006.01)	204466	<i>B21D 26/02</i> (2006.01)	204531	<i>B61H 9/02</i> (2006.01)
204337	<i>B61G 11/16</i> (2006.01)	204402	<i>G09F 3/02</i> (2006.01)	204467	<i>F16L 55/16</i> (2006.01)	204532	<i>H01L 27/00</i> (2006.01)
204338	<i>A01N 43/40</i> (2006.01)	204403	<i>A61K 31/7048</i> (2006.01)	204468	<i>B67D 5/02</i> (2006.01)	204533	<i>H04B 1/16</i> (2006.01)
204339	<i>A01N 43/40</i> (2006.01)	204404	<i>F16K 1/54</i> (2006.01)	204469	<i>C09K 3/18</i> (2006.01)	204534	<i>E04C 2/292</i> (2006.01)
204340	<i>A01N 43/40</i> (2006.01)	204405	<i>A01G 1/06</i> (2006.01)	204470	<i>D04H 1/58</i> (2006.01)	204535	<i>C07D 207/34</i> (2006.01)
204341	<i>A01N 43/40</i> (2006.01)	204406	<i>A61K 38/17</i> (2006.01)	204471	<i>C07D 209/42</i> (2006.01)	204536	<i>A61K 38/38</i> (2006.01)
204342	<i>G10K 1/064</i> (2006.01)	204407	<i>C22B 15/06</i> (2006.01)	204472	<i>C07D 403/04</i> (2006.01)	204537	<i>E04F 15/04</i> (2006.01)
204343	<i>G10K 1/062</i> (2006.01)	204408	<i>C08K 5/14</i> (2006.01)	204473	<i>C07D 311/34</i> (2006.01)	204538	<i>E04B 2/04</i> (2006.01)
204344	<i>E05B 63/20</i> (2006.01)	204409	<i>B21D 7/025</i> (2006.01)	204474	<i>A01K 1/015</i> (2006.01)	204539	<i>A01K 63/02</i> (2006.01)
204345	<i>E05B 47/06</i> (2006.01)	204410	<i>B60J 1/02</i> (2006.01)	204475	<i>C04B 5/06</i> (2006.01)	204540	<i>G01N 27/06</i> (2006.01)
204346	<i>A61K 31/137</i> (2006.01)	204411	<i>B65D 88/02</i> (2006.01)	204476	<i>F16G 1/28</i> (2006.01)	204541	<i>H01S 3/13</i> (2006.01)
204347	<i>A21C 11/16</i> (2006.01)	204412	<i>B24D 13/06</i> (2006.01)	204477	<i>A61K 39/385</i> (2006.01)	204542	<i>E01C 5/14</i> (2006.01)
204348	<i>A61K 31/4468</i> (2006.01)	204413	<i>A61M 5/145</i> (2006.01)	204478	<i>C10L 5/04</i> (2006.01)	204543	<i>B23D 77/04</i> (2006.01)
204349	<i>E01B 1/00</i> (2006.01)	204414	<i>B65B 61/00</i> (2006.01)	204479	<i>C22C 1/06</i> (2006.01)	204544	<i>B62B 3/00</i> (2006.01)
204350	<i>E02F 9/16</i> (2006.01)	204415	<i>A61M 5/172</i> (2006.01)	204480	<i>A61K 9/16</i> (2006.01)	204545	<i>G01B 9/02</i> (2006.01)
204351	<i>A01N 37/40</i> (2006.01)	204416	<i>A47B 88/04</i> (2006.01)	204481	<i>G01S 7/40</i> (2006.01)	204546	<i>A01N 57/20</i> (2006.01)
204352	<i>A47C 3/02</i> (2006.01)	204417	<i>F16B 9/02</i> (2006.01)	204482	<i>C02F 1/52</i> (2006.01)	204547	<i>A01N 51/00</i> (2006.01)
204353	<i>A01N 37/50</i> (2006.01)	204418	<i>C07C 229/22</i> (2006.01)	204483	<i>A01N 43/36</i> (2006.01)	204548	<i>A23J 1/12</i> (2006.01)
204354	<i>A47C 17/13</i> (2006.01)	204419	<i>C07H 15/04</i> (2006.01)	204484	<i>H05K 7/20</i> (2006.01)	204549	<i>A61K 36/296</i> (2006.01)
204355	<i>B01D 1/18</i> (2006.01)	204420	<i>C01B 33/20</i> (2006.01)	204485	<i>C04B 28/14</i> (2006.01)	204550	<i>A61K 8/97</i> (2006.01)
204356	<i>B01J 29/90</i> (2006.01)	204421	<i>B23B 31/107</i> (2006.01)	204486	<i>B67D 5/00</i> (2006.01)	204551	<i>C09B 61/00</i> (2006.01)
204357	<i>E06B 1/62</i> (2006.01)	204422	<i>B65D 90/54</i> (2006.01)	204487	<i>E06B 9/36</i> (2006.01)	204552	<i>E05C 9/18</i> (2006.01)
204358	<i>C07H 15/203</i> (2006.01)	204423	<i>B22F 3/12</i> (2006.01)	204488	<i>F16L 59/05</i> (2006.01)	204553	<i>G01K 7/18</i> (2006.01)
204359	<i>C07K 7/64</i> (2006.01)	204424	<i>B63B 35/16</i> (2006.01)	204489	<i>C02F 3/02</i> (2006.01)	204554	<i>B61C 17/02</i> (2006.01)
204360	<i>F03D 11/00</i> (2006.01)	204425	<i>B65D 6/12</i> (2006.01)	204490	<i>B65D 5/08</i> (2006.01)	204555	<i>C11D 1/83</i> (2006.01)
204361	<i>B32B 7/02</i> (2006.01)	204426	<i>A46B 15/00</i> (2006.01)	204491	<i>E04F 17/04</i> (2006.01)	204556	<i>G11B 7/007</i> (2006.01)
204362	<i>B01J 2/02</i> (2006.01)	204427	<i>C07D 239/46</i> (2006.01)	204492	<i>A62D 3/00</i> (2006.01)	204557	<i>E06B 5/16</i> (2006.01)
204363	<i>B65D 41/04</i> (2006.01)	204428	<i>A23C 9/13</i> (2006.01)	204493	<i>C10M 169/04</i> (2006.01)	204558	<i>E02F 5/12</i> (2006.01)
204364	<i>A23L 1/18</i> (2006.01)	204429	<i>E01B 31/02</i> (2006.01)	204494	<i>A62C 2/24</i> (2006.01)	204559	<i>H05B 33/08</i> (2006.01)
204365	<i>E05D 7/00</i> (2006.01)	204430	<i>B22F 3/12</i> (2006.01)	204495	<i>G01F 1/05</i> (2006.01)	204560	<i>A61K 31/205</i> (2006.01)
204366	<i>E05D 7/04</i> (2006.01)	204431	<i>A61J 7/04</i> (2006.01)	204496	<i>C07K 1/107</i> (2006.01)	204561	<i>G01N 3/32</i> (2006.01)
204367	<i>A47J 31/40</i> (2006.01)	204432	<i>C22B 1/06</i> (2006.01)	204497	<i>F16H 7/12</i> (2006.01)	204562	<i>H01H 9/18</i> (2006.01)
204368	<i>F41F 3/052</i> (2006.01)	204433	<i>A61C 13/097</i> (2006.01)	204498	<i>F17C 9/00</i> (2006.01)	204563	<i>H05K 9/00</i> (2006.01)
204369	<i>B23F 21/03</i> (2006.01)	204434	<i>C03C 17/22</i> (2006.01)	204499	<i>F01D 5/06</i> (2006.01)	204564	<i>A61N 1/32</i> (2006.01)
204370	<i>G01K 1/02</i> (2006.01)	204435	<i>A23L 1/10</i> (2006.01)	204500	<i>A61C 5/12</i> (2006.01)	204565	<i>F16L 59/02</i> (2006.01)
204371	<i>F23D 14/22</i> (2006.01)	204436	<i>C07D 207/48</i> (2006.01)	204501	<i>A61D 19/02</i> (2006.01)	204566	<i>F16L 33/26</i> (2006.01)
204372	<i>F41F 1/06</i> (2006.01)	204437	<i>C07D 487/04</i> (2006.01)	204502	<i>C11D 13/18</i> (2006.01)	204567	<i>B23Q 3/08</i> (2006.01)
204373	<i>C12N 15/40</i> (2006.01)	204438	<i>E06B 3/46</i> (2006.01)	204503	<i>C07K 16/42</i> (2006.01)	204568	<i>C07D 401/12</i> (2006.01)
204374	<i>C08L 67/02</i> (2006.01)	204439	<i>F04B 53/16</i> (2006.01)	204504	<i>C09C 1/36</i> (2006.01)	204569	<i>C08J 9/00</i> (2006.01)
204375	<i>E21C 31/02</i> (2006.01)	204440	<i>F24H 1/10</i> (2006.01)	204505	<i>E21C 47/00</i> (2006.01)	204570	<i>F02M 21/00</i> (2006.01)
204376	<i>C22B 7/04</i> (2006.01)	204441	<i>G10D 13/02</i> (2006.01)	204506	<i>E21C 39/00</i> (2006.01)	204571	<i>C21B 13/10</i> (2006.01)
204377	<i>B03C 3/66</i> (2006.01)	204442	<i>C08L 101/02</i> (2006.01)	204507	<i>A61K 31/4402</i> (2006.01)	204572	<i>A61K 9/72</i> (2006.01)
204378	<i>E01C 3/00</i> (2006.01)	204443	<i>A61K 31/365</i> (2006.01)	204508	<i>F16L 37/088</i> (2006.01)	204573	<i>C08G 65/26</i> (2006.01)
204379	<i>C23G 5/00</i> (2006.01)	204444	<i>C07C 39/06</i> (2006.01)	204509	<i>F04C 29/00</i> (2006.01)	204574	<i>E04D 1/08</i> (2006.01)
204380	<i>G01N 29/34</i> (2006.01)	204445	<i>C09K 21/14</i> (2006.01)	204510	<i>C04B 26/02</i> (2006.01)	204575	<i>C07B 33/00</i> (2006.01)
204381	<i>C12N 15/82</i> (2006.01)	204446	<i>A47K 10/16</i> (2006.01)	204511	<i>C09D 5/16</i> (2006.01)	204576	<i>G02B 6/38</i> (2006.01)
204382	<i>F16G 13/02</i> (2006.01)	204447	<i>A47C 7/02</i> (2006.01)	204512	<i>C12Q 1/28</i> (2006.01)	204577	<i>F17C 1/00</i> (2006.01)
204383	<i>C07D 487/04</i> (2006.01)	204448	<i>B60N 2/48</i> (2006.01)	204513	<i>B08B 9/053</i> (2006.01)	204578	<i>F17C 1/00</i> (2006.01)
204384	<i>C07C 69/80</i> (2006.01)	204449	<i>C12N 15/12</i> (2006.01)	204514	<i>A23C 15/02</i> (2006.01)	204579	<i>E04H 17/14</i> (2006.01)
204385	<i>C12N 1/20</i> (2006.01)	204450	<i>B65D 1/02</i> (2006.01)	204515	<i>A47F 1/04</i> (2006.01)	204580	<i>F02M 51/00</i> (2006.01)
204386	<i>B21D 43/11</i> (2006.01)	204451	<i>E01D 1/00</i> (2006.01)	204516	<i>A47F 1/10</i> (2006.01)	204581	<i>B65D 3/06</i> (2006.01)
204387	<i>B29C 45/14</i> (2006.01)	204452	<i>B60N 2/46</i> (2006.01)	204517	<i>C04B 5/06</i> (2006.01)	204582	<i>G01F 23/36</i> (2006.01)
204388	<i>G01N 1/00</i> (2006.01)	204453	<i>E02D 7/00</i> (2006.01)	204518	<i>C01B 15/023</i> (2006.01)	204583	<i>B09B 3/00</i> (2006.01)
204389	<i>B23C 5/24</i> (2006.01)	204454	<i>B32B 13/12</i> (2006.01)	204519	<i>B01J 21/06</i> (2006.01)	204584	<i>F02B 57/08</i> (2006.01)
204390	<i>B23F 21/03</i> (2006.01)	204455	<i>A61K 33/06</i> (2006.01)	204520	<i>E02B 7/00</i> (2006.01)	204585	<i>A61K 31/7012</i> (2006.01)
204391	<i>C21D 8/04</i> (2006.01)	204456	<i>C07D 513/04</i> (2006.01)	204521	<i>B64C 31/028</i> (2006.01)	204586	<i>C09K 3/18</i> (2006.01)

1	2	1	2
204587	F16L 21/03 (2006.01)	204635	B61D 7/24 (2006.01)
204588	A61N 5/06 (2006.01)	204636	A24D 3/02 (2006.01)
204589	C08G 18/48 (2006.01)	204637	E02D 5/30 (2006.01)
204590	C08K 3/34 (2006.01)	204638	A61K 31/485 (2006.01)
204591	A47C 17/36 (2006.01)	204639	B01D 53/64 (2006.01)
204592	E03B 3/08 (2006.01)	204640	F16L 1/36 (2006.01)
204593	A61K 31/616 (2006.01)	204641	A63C 17/08 (2006.01)
204594	E05D 15/38 (2006.01)	204642	C07D 417/12 (2006.01)
204595	B65G 47/26 (2006.01)	204643	H02M 5/00 (2006.01)
204596	F24D 19/02 (2006.01)	204644	A61M 5/14 (2006.01)
204597	E21F 13/02 (2006.01)	204645	A61M 5/14 (2006.01)
204598	G01G 13/12 (2006.01)	204646	F26B 3/36 (2006.01)
204599	A61K 38/43 (2006.01)	204647	E05B 15/02 (2006.01)
204600	B61D 1/06 (2006.01)	204648	C08K 3/00 (2006.01)
204601	C22B 1/00 (2006.01)	204649	H02B 1/50 (2006.01)
204602	B65D 81/00 (2006.01)	204650	C07D 487/04 (2006.01)
204603	E04F 21/22 (2006.01)	204651	A47J 31/40 (2006.01)
204604	B22D 27/20 (2006.01)	204652	C10L 5/44 (2006.01)
204605	H04M 11/00 (2006.01)	204653	C07D 471/16 (2006.01)
204606	F04B 39/06 (2006.01)	204654	E06B 9/44 (2006.01)
204607	C21C 1/08 (2006.01)	204655	A43B 13/12 (2006.01)
204608	F16K 3/28 (2006.01)	204656	A63B 19/00 (2006.01)
204609	C09D 133/08 (2006.01)	204657	A24D 3/02 (2006.01)
204610	C02F 1/42 (2006.01)	204658	A61C 19/06 (2006.01)
204611	B01J 23/06 (2006.01)	204659	A61M 15/00 (2006.01)
204612	C01B 15/023 (2006.01)	204660	C07D 401/14 (2006.01)
204613	F16K 31/56 (2006.01)	204661	C07C 225/20 (2006.01)
204614	A01N 37/50 (2006.01)	204662	F16T 1/18 (2006.01)
204615	A01N 37/50 (2006.01)	204663	A01N 43/88 (2006.01)
204616	A23F 3/06 (2006.01)	204664	B65D 19/34 (2006.01)
204617	F02D 41/02 (2006.01)	204665	E01C 11/04 (2006.01)
204618	F24F 5/00 (2006.01)	204666	C07C 231/02 (2006.01)
204619	C07K 5/023 (2006.01)	204667	E05D 7/04 (2006.01)
204620	E05B 27/00 (2006.01)	204668	B63B 11/02 (2006.01)
204621	F16H 7/02 (2006.01)	204669	E05D 5/02 (2006.01)
204622	C07D 401/12 (2006.01)	204670	C23G 5/04 (2006.01)
204623	C07H 5/06 (2006.01)	204671	B25H 3/02 (2006.01)
204624	E05B 63/04 (2006.01)	204672	A47C 1/00 (2006.01)
204625	F24F 13/062 (2006.01)	204673	F04C 9/00 (2006.01)
204626	E04B 1/49 (2006.01)	204674	B61F 3/04 (2006.01)
204627	C03C 13/06 (2006.01)	204675	B61F 5/30 (2006.01)
204628	C07D 487/04 (2006.01)	204676	A61G 5/00 (2006.01)
204629	A61K 47/48 (2006.01)	204677	B24B 21/02 (2006.01)
204630	A24D 3/04 (2006.01)	204678	A23C 19/064 (2006.01)
204631	F03D 1/04 (2006.01)	204679	E04F 15/18 (2006.01)
204632	F16C 33/06 (2006.01)	204680	G01N 33/00 (2006.01)
204633	C04B 22/00 (2006.01)	204681	G01N 33/00 (2006.01)
204634	C04B 22/00 (2006.01)	204682	A61M 39/00 (2006.01)

3

TŁUMACZENIA PATENTÓW EUROPEJSKICH

Poniższe zestawienie zawiera kolejno: kod rodzaju tłumaczenia patentu europejskiego chronionego na terytorium Rzeczypospolitej Polskiej, datę publikacji o udzieleniu lub zmianie patentu europejskiego, rok wydania i numer Europejskiego Biuletynu Patentowego, w którym ogłoszono o udzieleniu lub zmianie patentu, numer patentu europejskiego.

T3 (97) 19.08.2009	2009/34	EP 1500926 B1
T3 (97) 23.09.2009	2009/39	EP 1501102 B1
T3 (97) 28.10.2009	2009/44	EP 1502806 B1
T3 (97) 29.07.2009	2009/31	EP 1517239 B1
T3 (97) 05.08.2009	2009/32	EP 1522369 B1
T3 (97) 19.08.2009	2009/34	EP 1524678 B1

T3 (97) 12.08.2009	2009/33	EP 1526257 B1
T3 (97) 05.08.2009	2009/32	EP 1527905 B1
T3 (97) 02.09.2009	2009/36	EP 1528195 B1
T3 (97) 19.08.2009	2009/34	EP 1533293 B1
T3 (97) 29.07.2009	2009/31	EP 1533937 B1
T3 (97) 19.08.2009	2009/34	EP 1561946 B1
T3 (97) 26.08.2009	2009/35	EP 1584721 B1
T3 (97) 09.09.2009	2009/37	EP 1588913 B1
T3 (97) 19.08.2009	2009/34	EP 1591585 B1
T3 (97) 30.09.2009	2009/40	EP 1595560 B1
T3 (97) 02.09.2009	2009/36	EP 1597992 B1
T3 (97) 19.08.2009	2009/34	EP 1606293 B1
T3 (97) 05.08.2009	2009/32	EP 1606318 B1
T3 (97) 29.07.2009	2009/31	EP 1612350 B1
T3 (97) 12.08.2009	2009/33	EP 1613828 B1
T3 (97) 27.05.2009	2009/22	EP 1616692 B1
T3 (97) 12.08.2009	2009/33	EP 1618268 B1
T3 (97) 05.08.2009	2009/32	EP 1621334 B1
T3 (97) 19.08.2009	2009/34	EP 1622662 B1
T3 (97) 22.07.2009	2009/30	EP 1625176 B1
T3 (97) 11.03.2009	2009/11	EP 1628775 B1
T3 (97) 19.08.2009	2009/34	EP 1628987 B1
T3 (97) 19.08.2009	2009/34	EP 1630332 B1
T3 (97) 19.08.2009	2009/34	EP 1630337 B1
T3 (97) 29.07.2009	2009/31	EP 1631264 B1
T3 (97) 29.07.2009	2009/31	EP 1633422 B1
T3 (97) 05.08.2009	2009/32	EP 1635799 B1
T3 (97) 19.08.2009	2009/34	EP 1635824 B1
T3 (97) 15.07.2009	2009/29	EP 1636139 B1
T3 (97) 12.08.2009	2009/33	EP 1636221 B1
T3 (97) 29.07.2009	2009/31	EP 1636348 B1
T3 (97) 29.07.2009	2009/31	EP 1640523 B1
T3 (97) 19.08.2009	2009/34	EP 1640707 B1
T3 (97) 19.08.2009	2009/34	EP 1641453 B1
T3 (97) 26.08.2009	2009/35	EP 1641508 B1
T3 (97) 29.07.2009	2009/31	EP 1643211 B1
T3 (97) 26.08.2009	2009/35	EP 1643935 B1
T3 (97) 26.08.2009	2009/35	EP 1648481 B1
T3 (97) 29.07.2009	2009/31	EP 1648654 B1
T3 (97) 17.06.2009	2009/25	EP 1648933 B1
T3 (97) 05.08.2009	2009/32	EP 1648934 B1
T3 (97) 15.07.2009	2009/29	EP 1651668 B1
T3 (97) 22.07.2009	2009/30	EP 1652408 B1
T3 (97) 19.08.2009	2009/34	EP 1652710 B1
T3 (97) 19.08.2009	2009/34	EP 1655026 B1
T3 (97) 24.06.2009	2009/26	EP 1658405 B1
T3 (97) 05.08.2009	2009/32	EP 1660507 B1
T3 (97) 29.07.2009	2009/31	EP 1660737 B1
T3 (97) 24.06.2009	2009/26	EP 1662143 B1
T3 (97) 01.04.2009	2009/14	EP 1664012 B1
T3 (97) 22.07.2009	2009/30	EP 1664109 B1
T3 (97) 26.08.2009	2009/35	EP 1665500 B1
T3 (97) 19.08.2009	2009/34	EP 1665927 B1
T3 (97) 22.07.2009	2009/30	EP 1667964 B1
T3 (97) 17.06.2009	2009/25	EP 1669527 B1
T3 (97) 26.08.2009	2009/35	EP 1669663 B1
T3 (97) 09.09.2009	2009/37	EP 1670768 B1
T3 (97) 15.07.2009	2009/29	EP 1671661 B1
T3 (97) 12.08.2009	2009/33	EP 1675579 B1
T3 (97) 19.08.2009	2009/34	EP 1678728 B1
T3 (97) 26.08.2009	2009/35	EP 1679972 B1
T3 (97) 09.09.2009	2009/37	EP 1681059 B1
T3 (97) 12.08.2009	2009/33	EP 1681959 B1
T3 (97) 12.08.2009	2009/33	EP 1682121 B1
T3 (97) 05.08.2009	2009/32	EP 1683766 B1
T3 (97) 19.08.2009	2009/34	EP 1685170 B1
T3 (97) 05.08.2009	2009/32	EP 1685813 B1

T3 (97) 19.08.2009	2009/34	EP 1688018 B1	T3 (97) 10.06.2009	2009/24	EP 1760406 B1
T3 (97) 19.08.2009	2009/34	EP 1689712 B1	T3 (97) 05.08.2009	2009/32	EP 1762235 B1
T3 (97) 15.04.2009	2009/16	EP 1690549 B1	T3 (97) 09.09.2009	2009/37	EP 1763413 B1
T3 (97) 26.08.2009	2009/35	EP 1690603 B1	T3 (97) 12.08.2009	2009/33	EP 1764460 B1
T3 (97) 19.08.2009	2009/34	EP 1691005 B1	T3 (97) 26.08.2009	2009/35	EP 1766318 B1
T3 (97) 19.08.2009	2009/34	EP 1691827 B1	T3 (97) 08.07.2009	2009/28	EP 1766627 B1
T3 (97) 05.08.2009	2009/32	EP 1692452 B1	T3 (97) 19.08.2009	2009/34	EP 1766805 B1
T3 (97) 26.08.2009	2009/35	EP 1694203 B1	T3 (97) 01.04.2009	2009/14	EP 1767696 B1
T3 (97) 22.07.2009	2009/30	EP 1694292 B1	T3 (97) 26.08.2009	2009/35	EP 1769567 B1
T3 (97) 12.08.2009	2009/33	EP 1695743 B1	T3 (97) 05.08.2009	2009/32	EP 1771178 B1
T3 (97) 18.03.2009	2009/12	EP 1697908 B1	T3 (97) 03.06.2009	2009/23	EP 1773499 B1
T3 (97) 29.07.2009	2009/31	EP 1699609 B1	T3 (97) 12.08.2009	2009/33	EP 1775043 B1
T3 (97) 22.07.2009	2009/30	EP 1699876 B1	T3 (97) 26.08.2009	2009/35	EP 1777160 B1
T3 (97) 05.08.2009	2009/32	EP 1700177 B1	T3 (97) 12.08.2009	2009/33	EP 1777346 B1
T3 (97) 05.08.2009	2009/32	EP 1700967 B1	T3 (97) 26.08.2009	2009/35	EP 1779032 B1
T3 (97) 29.07.2009	2009/31	EP 1701944 B1	T3 (97) 05.08.2009	2009/32	EP 1781606 B1
T3 (97) 19.08.2009	2009/34	EP 1704230 B1	T3 (97) 05.08.2009	2009/32	EP 1782732 B1
T3 (97) 15.07.2009	2009/29	EP 1704376 B1	T3 (97) 22.07.2009	2009/30	EP 1784316 B1
T3 (97) 15.04.2009	2009/16	EP 1704476 B1	T3 (97) 26.08.2009	2009/35	EP 1785220 B1
T3 (97) 19.08.2009	2009/34	EP 1709575 B1	T3 (97) 29.07.2009	2009/31	EP 1785355 B1
T3 (97) 17.06.2009	2009/25	EP 1710015 B1	T3 (97) 29.07.2009	2009/31	EP 1786694 B1
T3 (97) 26.08.2009	2009/35	EP 1711530 B1	T3 (97) 26.08.2009	2009/35	EP 1788018 B1
T3 (97) 09.09.2009	2009/37	EP 1711638 B1	T3 (97) 02.09.2009	2009/36	EP 1788905 B1
T3 (97) 29.07.2009	2009/31	EP 1712669 B1	T3 (97) 26.08.2009	2009/35	EP 1789465 B1
T3 (97) 22.07.2009	2009/30	EP 1713830 B1	T3 (97) 29.07.2009	2009/31	EP 1793978 B1
T3 (97) 29.07.2009	2009/31	EP 1714758 B1	T3 (97) 12.08.2009	2009/33	EP 1794190 B1
T3 (97) 19.08.2009	2009/34	EP 1714895 B1	T3 (97) 09.09.2009	2009/37	EP 1797251 B1
T3 (97) 05.08.2009	2009/32	EP 1722037 B1	T3 (97) 29.07.2009	2009/31	EP 1798457 B1
T3 (97) 22.07.2009	2009/30	EP 1722206 B1	T3 (97) 19.08.2009	2009/34	EP 1802428 B1
T3 (97) 20.05.2009	2009/21	EP 1722694 B1	T3 (97) 22.04.2009	2009/17	EP 1802872 B1
T3 (97) 05.08.2009	2009/32	EP 1722835 B1	T3 (97) 05.08.2009	2009/32	EP 1804727 B1
T3 (97) 19.08.2009	2009/34	EP 1723221 B1	T3 (97) 26.08.2009	2009/35	EP 1805361 B1
T3 (97) 05.08.2009	2009/32	EP 1723927 B1	T3 (97) 12.08.2009	2009/33	EP 1807188 B1
T3 (97) 29.07.2009	2009/31	EP 1724878 B1	T3 (97) 05.08.2009	2009/32	EP 1808354 B1
T3 (97) 29.07.2009	2009/31	EP 1727550 B1	T3 (97) 19.08.2009	2009/34	EP 1809833 B1
T3 (97) 22.07.2009	2009/30	EP 1729753 B1	T3 (97) 27.05.2009	2009/22	EP 1810540 B1
T3 (97) 05.08.2009	2009/32	EP 1730301 B1	T3 (97) 09.04.2008	2008/15	EP 1813523 B1
T3 (97) 05.08.2009	2009/32	EP 1733970 B1	T3 (97) 19.08.2009	2009/34	EP 1814555 B1
T3 (97) 05.08.2009	2009/32	EP 1736289 B1	T3 (97) 12.08.2009	2009/33	EP 1815647 B1
T3 (97) 12.08.2009	2009/33	EP 1737717 B1	T3 (97) 09.09.2009	2009/37	EP 1817446 B1
T3 (97) 26.08.2009	2009/35	EP 1739895 B1	T3 (97) 05.08.2009	2009/32	EP 1818527 B1
T3 (97) 19.08.2009	2009/34	EP 1741860 B1	T3 (97) 12.08.2009	2009/33	EP 1827680 B1
T3 (97) 29.07.2009	2009/31	EP 1743512 B1	T3 (97) 19.08.2009	2009/34	EP 1827741 B1
T3 (97) 03.06.2009	2009/23	EP 1743761 B1	T3 (97) 12.08.2009	2009/33	EP 1831209 B1
T3 (97) 07.11.2007	2007/45	EP 1743832 B1	T3 (97) 15.07.2009	2009/29	EP 1831240 B1
T3 (97) 08.04.2009	2009/15	EP 1744907 B1	T3 (97) 23.09.2009	2009/39	EP 1831651 B1
T3 (97) 19.08.2009	2009/34	EP 1744958 B1	T3 (97) 22.04.2009	2009/17	EP 1832587 B1
T3 (97) 05.08.2009	2009/32	EP 1745010 B1	T3 (97) 12.08.2009	2009/33	EP 1833724 B1
T3 (97) 26.08.2009	2009/35	EP 1745140 B1	T3 (97) 12.08.2009	2009/33	EP 1835062 B1
T3 (97) 05.08.2009	2009/32	EP 1745806 B1	T3 (97) 26.08.2009	2009/35	EP 1835912 B1
T3 (97) 22.07.2009	2009/30	EP 1746889 B1	T3 (97) 29.07.2009	2009/31	EP 1836078 B1
T3 (97) 05.08.2009	2009/32	EP 1748903 B1	T3 (97) 19.08.2009	2009/34	EP 1836254 B1
T3 (97) 19.08.2009	2009/34	EP 1749134 B1	T3 (97) 12.08.2009	2009/33	EP 1836350 B1
T3 (97) 22.07.2009	2009/30	EP 1749759 B1	T3 (97) 05.08.2009	2009/32	EP 1836778 B1
T3 (97) 09.09.2009	2009/37	EP 1749925 B1	T3 (97) 29.07.2009	2009/31	EP 1838510 B1
T3 (97) 05.08.2009	2009/32	EP 1749926 B1	T3 (97) 16.09.2009	2009/38	EP 1841554 B1
T3 (97) 22.07.2009	2009/30	EP 1750704 B1	T3 (97) 05.08.2009	2009/32	EP 1841669 B1
T3 (97) 12.08.2009	2009/33	EP 1752470 B1	T3 (97) 29.07.2009	2009/31	EP 1842650 B1
T3 (97) 29.07.2009	2009/31	EP 1753748 B1	T3 (97) 05.08.2009	2009/32	EP 1842976 B1
T3 (97) 12.08.2009	2009/33	EP 1755662 B1	T3 (97) 08.04.2009	2009/15	EP 1846660 B1
T3 (97) 19.08.2009	2009/34	EP 1755884 B1	T3 (97) 08.07.2009	2009/28	EP 1847762 B1
T3 (97) 12.08.2009	2009/33	EP 1756096 B1	T3 (97) 01.07.2009	2009/27	EP 1848636 B1
T3 (97) 19.08.2009	2009/34	EP 1756506 B1	T3 (97) 29.07.2009	2009/31	EP 1848912 B1
T3 (97) 29.07.2009	2009/31	EP 1756670 B1	T3 (97) 29.07.2009	2009/31	EP 1849021 B1
T3 (97) 19.08.2009	2009/34	EP 1757327 B1	T3 (97) 15.07.2009	2009/29	EP 1849714 B1
T3 (97) 29.07.2009	2009/31	EP 1758726 B1	T3 (97) 13.05.2009	2009/20	EP 1850041 B1
T3 (97) 24.06.2009	2009/26	EP 1758983 B1	T3 (97) 27.05.2009	2009/22	EP 1850721 B1

T3 (97) 01.07.2009	2009/27	EP 1851058 B1	T3 (97) 05.08.2009	2009/32	EP 1911632 B1
T3 (97) 05.08.2009	2009/32	EP 1851350 B1	T3 (97) 05.08.2009	2009/32	EP 1912511 B1
T3 (97) 19.08.2009	2009/34	EP 1853232 B1	T3 (97) 22.07.2009	2009/30	EP 1913049 B1
T3 (97) 10.12.2008	2008/50	EP 1853292 B1	T3 (97) 05.08.2009	2009/32	EP 1913967 B1
T3 (97) 12.08.2009	2009/33	EP 1853404 B1	T3 (97) 12.08.2009	2009/33	EP 1914144 B1
T3 (97) 12.08.2009	2009/33	EP 1854084 B1	T3 (97) 07.10.2009	2009/41	EP 1914437 B1
T3 (97) 26.08.2009	2009/35	EP 1854525 B1	T3 (97) 12.08.2009	2009/33	EP 1915301 B1
T3 (97) 22.07.2009	2009/30	EP 1854928 B1	T3 (97) 26.08.2009	2009/35	EP 1915498 B1
T3 (97) 26.08.2009	2009/35	EP 1856125 B1	T3 (97) 05.08.2009	2009/32	EP 1916057 B1
T3 (97) 12.08.2009	2009/33	EP 1856275 B1	T3 (97) 05.08.2009	2009/32	EP 1916172 B1
T3 (97) 19.08.2009	2009/34	EP 1856418 B1	T3 (97) 12.08.2009	2009/33	EP 1916682 B1
T3 (97) 05.08.2009	2009/32	EP 1856438 B1	T3 (97) 10.06.2009	2009/24	EP 1917434 B1
T3 (97) 29.07.2009	2009/31	EP 1856965 B1	T3 (97) 05.08.2009	2009/32	EP 1918471 B1
T3 (97) 05.08.2009	2009/32	EP 1857079 B1	T3 (97) 10.06.2009	2009/24	EP 1920238 B1
T3 (97) 08.07.2009	2009/28	EP 1857623 B1	T3 (97) 05.08.2009	2009/32	EP 1925795 B1
T3 (97) 12.08.2009	2009/33	EP 1859750 B1	T3 (97) 12.08.2009	2009/33	EP 1926391 B1
T3 (97) 05.08.2009	2009/32	EP 1861349 B1	T3 (97) 26.08.2009	2009/35	EP 1927292 B1
T3 (97) 26.08.2009	2009/35	EP 1861463 B1	T3 (97) 02.09.2009	2009/36	EP 1929163 B1
T3 (97) 19.08.2009	2009/34	EP 1861809 B1	T3 (97) 19.08.2009	2009/34	EP 1931581 B1
T3 (97) 16.09.2009	2009/38	EP 1865088 B1	T3 (97) 05.08.2009	2009/32	EP 1931618 B1
T3 (97) 24.06.2009	2009/26	EP 1866176 B1	T3 (97) 19.08.2009	2009/34	EP 1932634 B1
T3 (97) 03.06.2009	2009/23	EP 1866223 B1	T3 (97) 05.08.2009	2009/32	EP 1933620 B1
T3 (97) 15.07.2009	2009/29	EP 1868445 B1	T3 (97) 29.07.2009	2009/31	EP 1933829 B1
T3 (97) 22.07.2009	2009/30	EP 1868450 B1	T3 (97) 12.08.2009	2009/33	EP 1934127 B1
T3 (97) 26.08.2009	2009/35	EP 1869152 B1	T3 (97) 05.08.2009	2009/32	EP 1936247 B1
T3 (97) 29.07.2009	2009/31	EP 1869238 B1	T3 (97) 08.07.2009	2009/28	EP 1936582 B1
T3 (97) 02.09.2009	2009/36	EP 1869385 B1	T3 (97) 26.08.2009	2009/35	EP 1937328 B1
T3 (97) 14.10.2009	2009/42	EP 1869674 B1	T3 (97) 26.08.2009	2009/35	EP 1937511 B1
T3 (97) 12.08.2009	2009/33	EP 1870200 B1	T3 (97) 22.07.2009	2009/30	EP 1937662 B1
T3 (97) 29.07.2009	2009/31	EP 1871340 B1	T3 (97) 26.08.2009	2009/35	EP 1937915 B1
T3 (97) 29.07.2009	2009/31	EP 1872035 B1	T3 (97) 29.07.2009	2009/31	EP 1940272 B1
T3 (97) 30.09.2009	2009/40	EP 1873140 B1	T3 (97) 05.08.2009	2009/32	EP 1940772 B1
T3 (97) 12.08.2009	2009/33	EP 1874748 B1	T3 (97) 29.07.2009	2009/31	EP 1941066 B1
T3 (97) 12.08.2009	2009/33	EP 1876331 B1	T3 (97) 05.08.2009	2009/32	EP 1941523 B1
T3 (97) 22.07.2009	2009/30	EP 1877052 B1	T3 (97) 29.07.2009	2009/31	EP 1948537 B1
T3 (97) 12.08.2009	2009/33	EP 1877226 B1	T3 (97) 26.08.2009	2009/35	EP 1948541 B1
T3 (97) 05.08.2009	2009/32	EP 1880217 B1	T3 (97) 12.08.2009	2009/33	EP 1951027 B1
T3 (97) 09.09.2009	2009/37	EP 1880591 B1	T3 (97) 12.08.2009	2009/33	EP 1951436 B1
T3 (97) 05.08.2009	2009/32	EP 1882484 B1	T3 (97) 11.11.2009	2009/46	EP 1951631 B1
T3 (97) 29.07.2009	2009/31	EP 1883309 B1	T3 (97) 29.07.2009	2009/31	EP 1951810 B1
T3 (97) 19.08.2009	2009/34	EP 1883923 B1	T3 (97) 26.08.2009	2009/35	EP 1953161 B1
T3 (97) 19.08.2009	2009/34	EP 1884096 B1	T3 (97) 02.09.2009	2009/36	EP 1953295 B1
T3 (97) 23.09.2009	2009/39	EP 1884191 B1	T3 (97) 12.08.2009	2009/33	EP 1954856 B1
T3 (97) 23.09.2009	2009/39	EP 1884316 B1	T3 (97) 01.07.2009	2009/27	EP 1956945 B1
T3 (97) 12.08.2009	2009/33	EP 1885316 B1	T3 (97) 08.07.2009	2009/28	EP 1957322 B1
T3 (97) 12.08.2009	2009/33	EP 1886056 B1	T3 (97) 17.06.2009	2009/25	EP 1957784 B1
T3 (97) 16.09.2009	2009/38	EP 1887876 B1	T3 (97) 05.08.2009	2009/32	EP 1957927 B1
T3 (97) 05.08.2009	2009/32	EP 1888541 B1	T3 (97) 26.08.2009	2009/35	EP 1958659 B1
T3 (97) 29.07.2009	2009/31	EP 1889550 B1	T3 (97) 12.08.2009	2009/33	EP 1959746 B1
T3 (97) 19.08.2009	2009/34	EP 1890812 B1	T3 (97) 05.08.2009	2009/32	EP 1960161 B1
T3 (97) 29.07.2009	2009/31	EP 1891875 B1	T3 (97) 10.06.2009	2009/24	EP 1961821 B1
T3 (97) 05.08.2009	2009/32	EP 1892122 B1	T3 (97) 19.08.2009	2009/34	EP 1963110 B1
T3 (97) 19.08.2009	2009/34	EP 1893048 B1	T3 (97) 12.08.2009	2009/33	EP 1963603 B1
T3 (97) 12.08.2009	2009/33	EP 1893759 B1	T3 (97) 12.08.2009	2009/33	EP 1963755 B1
T3 (97) 22.07.2009	2009/30	EP 1893955 B1	T3 (97) 22.07.2009	2009/30	EP 1965653 B1
T3 (97) 19.08.2009	2009/34	EP 1894654 B1	T3 (97) 02.09.2009	2009/36	EP 1965735 B1
T3 (97) 02.09.2009	2009/36	EP 1896019 B1	T3 (97) 30.09.2009	2009/40	EP 1967262 B1
T3 (97) 05.08.2009	2009/32	EP 1896599 B1	T3 (97) 16.09.2009	2009/38	EP 1968382 B1
T3 (97) 12.08.2009	2009/33	EP 1896727 B1	T3 (97) 19.08.2009	2009/34	EP 1971369 B1
T3 (97) 29.07.2009	2009/31	EP 1897192 B1	T3 (97) 19.08.2009	2009/34	EP 1971531 B1
T3 (97) 29.07.2009	2009/31	EP 1897196 B1	T3 (97) 05.08.2009	2009/32	EP 1971795 B1
T3 (97) 19.08.2009	2009/34	EP 1897440 B1	T3 (97) 26.08.2009	2009/35	EP 1973965 B1
T3 (97) 15.07.2009	2009/29	EP 1897636 B1	T3 (97) 27.05.2009	2009/22	EP 1975421 B1
T3 (97) 19.08.2009	2009/34	EP 1898965 B1	T3 (97) 15.07.2009	2009/29	EP 1976960 B1
T3 (97) 05.08.2009	2009/32	EP 1905702 B1	T3 (97) 12.08.2009	2009/33	EP 1977859 B1
T3 (97) 19.08.2009	2009/34	EP 1906775 B1	T3 (97) 06.05.2009	2009/19	EP 1977934 B1
T3 (97) 26.08.2009	2009/35	EP 1910668 B1	T3 (97) 05.08.2009	2009/32	EP 1978084 B1

T3 (97) 12.08.2009	2009/33	EP 1978925 B1	351732	16/2002	359697	21/2004
T3 (97) 22.07.2009	2009/30	EP 1978981 B1	351733	16/2002	360108	18/2004
T3 (97) 19.08.2009	2009/34	EP 1979119 B1	351802	15/2003	360110	18/2004
T3 (97) 29.07.2009	2009/31	EP 1979521 B1	351866	16/2002	360158	18/2004
T3 (97) 05.08.2009	2009/32	EP 1981472 B1	351910	16/2003	360170	24/2004
T3 (97) 12.08.2009	2009/33	EP 1981634 B1	352008	17/2002	360280	18/2004
T3 (97) 26.08.2009	2009/35	EP 1981958 B1	352350	18/2002	360324	24/2004
T3 (97) 12.08.2009	2009/33	EP 1984106 B1	352351	18/2002	360325	24/2004
T3 (97) 19.08.2009	2009/34	EP 1984335 B1	352352	18/2002	360332	24/2004
T3 (97) 19.08.2009	2009/34	EP 1986929 B1	352397	18/2002	360598	19/2004
T3 (97) 01.07.2009	2009/27	EP 1987087 B1	352760	18/2003	360920	19/2004
T3 (97) 19.08.2009	2009/34	EP 1987652 B1	352812	19/2003	360934	19/2004
T3 (97) 12.08.2009	2009/33	EP 1987733 B1	353559	23/2002	360953	01/2005
T3 (97) 29.07.2009	2009/31	EP 1987817 B1	353686	23/2002	361015	19/2004
T3 (97) 29.07.2009	2009/31	EP 1988340 B1	353785	24/2002	361087	01/2005
T3 (97) 12.08.2009	2009/33	EP 1988789 B1	353898	24/2002	361168	01/2004
T3 (97) 29.07.2009	2009/31	EP 1989382 B1	353899	24/2002	361182	19/2004
T3 (97) 22.07.2009	2009/30	EP 1990251 B1	353900	24/2002	361232	20/2004
T3 (97) 24.06.2009	2009/26	EP 1991092 B1	354093	26/2003	361287	02/2005
T3 (97) 29.07.2009	2009/31	EP 1993515 B1	354242	26/2003	361335	20/2004
T3 (97) 05.08.2009	2009/32	EP 1993832 B1	354381	25/2003	361652	04/2005
T3 (97) 29.07.2009	2009/31	EP 1993938 B1	354411	01/2004	361705	20/2004
T3 (97) 12.08.2009	2009/33	EP 1995457 B1	354542	26/2003	361716	04/2005
T3 (97) 08.07.2009	2009/28	EP 1996273 B1	354615	03/2004	361731	20/2004
T3 (97) 19.08.2009	2009/34	EP 1999287 B1	354855	01/2004	361936	21/2004
T3 (97) 05.08.2009	2009/32	EP 2000002 B1	354874	05/2004	362063	21/2004
T3 (97) 12.08.2009	2009/33	EP 2000760 B1	354907	01/2004	362077	21/2004
T3 (97) 28.10.2009	2009/44	EP 2001704 B1	355131	02/2004	362123	21/2004
T3 (97) 19.08.2009	2009/34	EP 2002169 B1	355140	02/2004	362431	22/2004
T3 (97) 01.07.2009	2009/27	EP 2004698 B1	355189	02/2004	362498	07/2004
T3 (97) 26.08.2009	2009/35	EP 2007927 B1	355541	09/2004	362499	10/2004
T3 (97) 19.08.2009	2009/34	EP 2008567 B1	355576	09/2004	362642	22/2004
T3 (97) 26.08.2009	2009/35	EP 2008875 B1	355677	09/2004	362687	22/2004
T3 (97) 22.07.2009	2009/30	EP 2008983 B1	355799	05/2003	362716	22/2004
T3 (97) 19.08.2009	2009/34	EP 2015665 B1	356021	06/2003	362718	22/2004
T3 (97) 26.08.2009	2009/35	EP 2015721 B1	356081	06/2004	362756	22/2004
T3 (97) 02.09.2009	2009/36	EP 2021123 B1	356241	13/2004	362896	22/2004
T3 (97) 05.08.2009	2009/32	EP 2023731 B1	356317	07/2003	363004	23/2004
T3 (97) 05.08.2009	2009/32	EP 2029221 B1	356344	13/2004	363219	23/2004
T3 (97) 05.08.2009	2009/32	EP 2030039 B1	356569	07/2003	363279	23/2004
T3 (97) 19.08.2009	2009/34	EP 2033346 B1	357017	14/2004	363516	24/2004
T3 (97) 04.11.2009	2009/45	EP 2034836 B1	357084	14/2004	363593	11/2005
T3 (97) 19.08.2009	2009/34	EP 2035394 B1	357178	15/2004	363637	24/2004
T3 (97) 18.11.2009	2009/47	EP 2041199 B1	357193	15/2004	363909	24/2004
T3 (97) 19.08.2009	2009/34	EP 2045194 B1	357197	11/2004	364053	25/2004
T3 (97) 30.09.2009	2009/40	EP 2088230 B1	357243	15/2004	364093	25/2004
			357678	15/2004	364109	25/2004
			357681	15/2004	364117	13/2005
			358011	16/2004	364133	13/2004
			358057	16/2004	364187	13/2005
			358106	16/2004	364199	15/2004
			358157	14/2004	364394	25/2004
			358239	15/2004	364601	25/2004
			358240	15/2004	364714	25/2004
			358358	15/2004	364730	25/2004
			358480	16/2004	364870	26/2004
			358506	16/2004	364902	26/2004
			358622	16/2004	364926	26/2004
			359064	17/2004	364959	17/2005
			359072	19/2003	365213	26/2004
			359152	17/2004	365225	26/2004
			359179	17/2004	365246	26/2004
			359216	17/2004	365330	26/2004
			359457	20/2003	365331	26/2004
			359460	17/2004	365344	26/2004
			359560	17/2004	365391	01/2005
			359619	17/2004	365624	07/2005

4

DECYZJE O ODMOWIE UDZIELENIA PATENTU
(wydane po ogłoszeniu o zgłoszeniu)

Poniższe zestawienie zawiera kolejno: numer zgłoszenia wynalazku oraz numer i rok wydania Biuletynu Urzędu Patentowego, w którym zgłoszenie zostało ogłoszone (dla zgłoszeń wydzielonych umieszczono w nawiasie numer zgłoszenia macierzystego).

330982	16/2000	349369	15/2002
340740	26/2001	349688	06/2003
341968	05/2002	349863	20/2002
346107	19/2001	350297	25/2002
346902	06/2002	350896	12/2002
348149	10/2002	350985	04/2003
348654	02/2003	351048	15/2003
349086	04/2002	351159	13/2002
349297	17/2003	351553	09/2003

365671	01/2005	370520	11/2005
365888	01/2005	370672	11/2005
365900	01/2005	370687	11/2005
366100	02/2005	370713	11/2005
366122	02/2005	371065	12/2005
366300	02/2005	371256	12/2005
366448	20/2005	371339	12/2005
366524	03/2005	371513	13/2005
366637	03/2005	371518	13/2005
366640	03/2005	371589	13/2005
366854	03/2005	371634	13/2005
366855	03/2005	372066	14/2005
366891	03/2005	372327	14/2005
366900	03/2005	372744	17/2006
367073	04/2005	372866	16/2005
367086	04/2005	372905	16/2005
367112	04/2005	373031	16/2005
367187	04/2005	373038	16/2005
367195	04/2005	373041	16/2005
367287	04/2005	373247	17/2005
367366	04/2005	373300	17/2005
367461	04/2005	373341	17/2005
367525	04/2005	373393	17/2005
367663 ^{u)}	09/2005	373511	18/2005
367782	05/2005	373527	18/2005
367869	05/2005	373550	18/2005
367873	05/2005	373559	18/2005
367888	05/2005	373734	18/2005
367891	05/2005	373803	19/2005
367983	06/2005	373810	19/2005
368045	06/2005	373959	19/2005
368051	06/2005	374041	19/2005
368091	24/2004	374054	19/2005
368337	25/2005	374260	20/2005
368346	06/2005	374400	21/2005
368718	07/2005	374446	21/2005
368810	07/2005	374589	22/2005
368843	07/2005	374640	22/2005
368919	07/2005	374719	22/2006
369028	08/2005	374778	22/2005
369123	08/2005	374800	22/2005
369129	08/2005	375113	24/2005
369448	08/2005	375135	24/2006
369470	08/2005	375535	24/2005
369517	08/2005	375834	25/2005
369636	09/2005	375840	25/2005
369722	09/2005	375875	25/2005
369850	09/2005	375895	25/2005
369870	09/2005	376158 ^{u)}	02/2007
370085	10/2005	376400	26/2005
370116	10/2005	376744	01/2006
370170	10/2005	377442	03/2006
370247	10/2005	377888	09/2007
370395	07/2006	379586	21/2006
370437	11/2005	380838	09/2008

^{u)} zgłoszenie będzie rozpatrywane jako zgłoszenie wzoru użytkowego

5

DECYZJE O UMORZENIU POSTĘPOWANIA (wydane po ogłoszeniu o zgłoszeniu)

Poniższe zestawienie zawiera kolejno: numer zgłoszenia wynalazku oraz numer i rok wydania Biuletynu Urzędu Patentowego, w którym

zgłoszenie zostało ogłoszone (dla zgłoszeń wydzielonych umieszczono w nawiasie numer zgłoszenia macierzystego).

345009	15/2002	362753	22/2004
345528	17/2001	363265	23/2004
346557	20/2001	363267	23/2004
347277	23/2002	363344	23/2004
347945	09/2002	363473	23/2004
348869	13/2002	364518	25/2004
349134	14/2002	364525	25/2004
351139	06/2003	364602	25/2004
351523	09/2003	365045	26/2004
351607	15/2002	365326	26/2004
351645	10/2003	365516 ^{u)}	18/2005
351874	13/2003	365851	01/2005
352459	17/2003	366374	02/2005
355169	07/2004	367334	04/2005
355192	02/2004	367811	22/2004
355240	03/2004	368119	06/2005
355775	05/2004	368123	06/2005
355783	10/2004	368224	06/2005
355888	11/2004	368560	07/2005
356858	09/2004	368738	07/2005
357252	12/2004	368905	07/2005
357418	15/2004	368911	07/2005
358294	16/2004	369001	08/2005
358941	18/2003	369699	05/2006
359037	17/2004	370441	11/2005
359503	17/2004	370453	11/2005
359627	17/2004	372012	14/2006
359777	22/2003	372325	14/2005
359812	22/2003	372929	16/2005
360712	19/2004	373625	18/2005
360736	19/2004	373816	19/2005
360741	19/2004	374559	22/2005
361645	03/2004	377353	02/2006
361646	03/2004	379494	20/2006
361647	03/2004	383144	05/2009
361649	03/2004	383401(350803)	03/2003
362395	22/2004	383534(349421)	16/2002

^{u)} zgłoszenie będzie rozpatrywane jako zgłoszenie wzoru użytkowego

6

DECYZJE STWIERDZAJĄCE WYGAŚNIĘCIE DECYZJI O UDZIELENIU PATENTU

Poniższe zestawienie zawiera kolejno: numer zgłoszenia wynalazku oraz numer i rok wydania Biuletynu Urzędu Patentowego, w którym zgłoszenie zostało ogłoszone (dla zgłoszeń wydzielonych umieszczono w nawiasie numer zgłoszenia macierzystego).

336586	14/2000	346577	20/2002
341110	07/2001	347278	09/2002
341833	04/2002	348391	27/2002
342024	05/2002	348685	01/2002
342268	06/2002	348689	02/2003
342524	07/2002	349246	06/2002
342795	08/2002	349374	05/2003
343329	09/2002	349680	06/2002
343794	19/2001	351345	13/2003
343944	11/2002	351993	16/2003
344379	13/2002	353444	23/2003
345251	16/2002	353868	23/2003
345961	18/2002	353938	23/2003
346308	19/2002	354252	26/2003
346516	07/2002	354902	01/2004

355017	06/2004	359876	22/2004
355033	27/2002	360063	23/2004
355044	02/2004	360268	24/2004
355056	02/2004	360315	24/2004
355481	09/2004	360322	24/2004
355516	04/2004	360346	24/2004
356053	12/2004	361083	01/2004
356199	06/2003	361150	02/2005
356345	13/2004	361154	19/2004
356846	14/2004	361345	02/2005
357106	14/2004	361367	02/2005
357232	11/2004	361467	03/2005
357261	15/2004	361485	02/2004
358117	13/2003	362020	03/2005
358229	16/2004	363542	24/2004
358232	15/2004	363622	24/2004
358322	14/2003	364001	24/2004
358440	15/2004	365849	01/2005
358781	17/2003	366087	02/2005
359003	17/2004	367385	22/2005
359432	20/2004	367386	22/2005
359445	20/2004	367633	05/2005
359610	21/2004	380607	06/2008
359762	18/2004		

7

WPISY I ZMIANY W REJESTRZE PATENTOWYM (nieuwzględnione w innych samodzielnych ogłoszeniach)

Poniższe zestawienie zawiera kolejno: kod rodzaju patentu, numer patentu, datę wpisu, oznaczenie rubryki, w której dokonano wpisu lub zmiany oraz treść wpisu. Poszczególne rubryki rejestru patentowego zawierają następujące dane:

rubryka A - nazwisko i imię albo nazwa, miejsce zamieszkania albo siedziba uprawnionego z patentu (miejsceowość, kraj) oraz numer identyfikacji podatkowej NIP, a także numer PESEL albo numer identyfikacyjny REGON, o ile zgłaszający je wskazał,

rubryka B - tytuł wynalazku,

rubryka C - nazwisko i imię twórcy wynalazku oraz jego miejsce zamieszkania (miejsceowość, kraj),

rubryka D - prawa ograniczające patent,

rubryka E - wpisy uzupełniające stan prawny patentu (w szczególności patenty dodatkowe, zamiana patentu dodatkowego na patent), a także numer dodatkowego prawa ochronnego, data pierwszego zezwolenia na wprowadzenie produktu na rynek w Rzeczypospolitej Polskiej i Unii Europejskiej oraz oznaczenie organu, który wydał zezwolenie,

rubryka F - wnioski o unieważnienie i sprzeciwy, wnioski o udzielenie dodatkowego prawa ochronnego oraz decyzje dotyczące danego patentu,

rubryka G - data unieważnienia lub data i przyczyna wygaśnięcia patentu, a także data stwierdzenia wygaśnięcia decyzji o udzieleniu dodatkowego prawa ochronnego lub data unieważnienia albo data i przyczyna wygaśnięcia dodatkowego prawa ochronnego.

Uwaga: Publikacji podlegają: zmiana uprawnionego, twórcy, zmiana nazwy uprawnionego, prawa ograniczające patent, sprostowania istotnych pomyłek.

(B1) **174038, 174549, 174742, 177421** 2009 10 20 A. Wprowadzono zmianę uprawnionego przez wykreślenie wpisu: Centrum Mechanizacji Górnictwa „KOMAG”, Gliwice, Polska i dokonanie wpisu: Instytut Techniki Górniczej KOMAG, Gliwice, Polska 000022473.

(B1) **177572, 178198** 2009 10 13 A. Wprowadzono zmianę siedziby uprawnionego przez wykreślenie wpisu: ThyssenKrupp Xervon GmbH, Gelsenkirchen, Niemcy i dokonanie wpisu: ThyssenKrupp Xervon GmbH, Düsseldorf, Niemcy.

(B1) **179973, 180004** 2009 10 22 A. Wprowadzono zmianę uprawnionego przez wykreślenie wpisu: BAYER AKTIENGESELLSCHAFT, Leverkusen, Niemcy i dokonanie wpisu: Bayer Schering Pharma Aktiengesellschaft, Berlin, Niemcy.

(B1) **181203** 2009 10 20 A. Wprowadzono zmianę uprawnionego przez wykreślenie wpisu: Centrum Mechanizacji Górnictwa KOMAG, Gliwice, Polska i dokonanie wpisu: Instytut Techniki Górniczej KOMAG, Gliwice, Polska 000022473.

(B1) **183604** 2009 10 22 A. Wprowadzono zmianę uprawnionego przez wykreślenie wpisu: BAYER AKTIENGESELLSCHAFT, Leverkusen, Niemcy i dokonanie wpisu: Bayer Schering Pharma Aktiengesellschaft, Berlin, Niemcy.

(B1) **184227** 2009 10 30 A. Wprowadzono zmianę uprawnionego przez wykreślenie wpisu: SIEMENS BUILDING TECHNOLOGIES AG, Männedorf, Szwajcaria i dokonanie wpisu: Siemens Aktiengesellschaft, Monachium, Niemcy.

(B1) **184485, 184504, 184579** 2009 10 09 A. Wprowadzono zmianę uprawnionego przez wykreślenie wpisu: Fabryka Wodmierzy POWOGAZ S.A., Poznań, Polska P-630509799 i dokonanie wpisu: APATOR POWOGAZ S.A., Poznań, Polska 630509799

(B1) **189183** 2009 10 20 A. Wprowadzono zmianę uprawnionego przez wykreślenie wpisu: Centrum Mechanizacji Górnictwa KOMAG, ul. Pszczyńska 37, 44-101 Gliwice, Polska i dokonanie wpisu: Instytut Techniki Górniczej KOMAG, Gliwice, Polska 000022473.

(B1) **189887** 2009 10 09 A. Wprowadzono zmianę uprawnionego przez wykreślenie wpisu: ZENECA LIMITED, Londyn, Wielka Brytania i dokonanie wpisu: AstraZeneca UK Limited, Londyn, Wielka Brytania.

(B1) **190100** 2009 10 23 A. Wprowadzono zmianę uprawnionego przez wykreślenie wpisu: POLITECHNIKA SZCZECIŃSKA, Szczecin, Polska 000325914 i dokonanie wpisu: Zachodniopomorski Uniwersytet Technologiczny w Szczecinie, Szczecin, Polska 320588161.

(B1) **190352** 2009 10 22 A. Wprowadzono zmianę uprawnionego przez wykreślenie wpisu: Politechnika Szczecińska, Szczecin, Polska 000325914 i dokonanie wpisu: Zachodniopomorski Uniwersytet Technologiczny w Szczecinie, Szczecin, Polska 320588161.

(B1) **190863, 191193** 2009 10 21 A. Wprowadzono zmianę uprawnionego przez wykreślenie wpisu: BAYER AKTIENGESELLSCHAFT, Leverkusen, Niemcy i dokonanie wpisu: Bayer Schering Pharma Aktiengesellschaft, Berlin, Niemcy.

(B1) **191604, 191875** 2009 10 30 A. Wprowadzono zmianę uprawnionego przez wykreślenie wpisu: Siemens Building Technologies AG., Männedorf, Szwajcaria i dokonanie wpisu: Siemens Aktiengesellschaft, Monachium, Niemcy.

(B1) **192118** 2009 10 27 A. Wprowadzono zmianę uprawnionego przez wykreślenie wpisu: SIGMA-TAU HEALTHSCIENCE S.P.A., Pomezia, Włochy i dokonanie wpisu: SIGMA-TAU INDUSTRIE FARMACEUTICHE RIUNITE S.p.A., Rzym, Włochy.

(B1) **192273** 2009 10 21 A. Wprowadzono zmianę uprawnionego przez wykreślenie wpisu: BAYER AKTIENGESELLSCHAFT, Leverkusen, Niemcy i dokonanie wpisu: Bayer Schering Pharma Aktiengesellschaft, Berlin, Niemcy.

(B1) **192438** 2009 10 27 A. Wprowadzono zmianę uprawnionego przez wykreślenie wpisu: SIGMA-TAU HEALTHSCIENCE S.P.A., Pomezia, Włochy i dokonanie wpisu: SIGMA-TAU INDUSTRIE FARMACEUTICHE RIUNITE S.p.A., Rzym, Włochy.

(B1) **193322** 2009 10 23 A. Wprowadzono zmianę uprawnionego przez wykreślenie wpisu: Politechnika Szczecińska, Szczecin,

Polska 000001666 i dokonanie wpisu: Zachodniopomorski Uniwersytet Technologiczny w Szczecinie, Szczecin, Polska 320588161.

(B1) **193726** 2009 10 12 A. Wprowadzono zmianę uprawnionego przez wykreślenie wpisu: Instytut Sadownictwa i Kwiaciarstwa, Skierniewice, Polska 000079898 i dokonanie wpisu: Instytut Sadownictwa i Kwiaciarstwa im. Szczepana Pieniążka, Skierniewice, Polska 000079898.

(B1) **193898** 2009 10 21 A. Wprowadzono zmianę uprawnionego przez wykreślenie wpisu: BAYER AKTIENGESELLSCHAFT, Leverkusen, Niemcy i dokonanie wpisu: Bayer Schering Pharma Aktiengesellschaft, Berlin, Niemcy.

(B1) **194177** 2009 10 27 A. Wprowadzono zmianę uprawnionego przez wykreślenie wpisu: SIGMA-TAU HEALTHSCIENCE S.P.A., Pomezia, Włochy i dokonanie wpisu: SIGMA-TAU INDUSTRIE FARMACEUTICHE RIUNITE S.p.A., Rzym, Włochy.

(B1) **194412** 2009 10 20 A. Wprowadzono zmianę uprawnionego przez wykreślenie wpisu: Centrum Mechanizacji Górnictwa KOMAG, Gliwice, Polska 000022473 i dokonanie wpisu: Instytut Techniki Górniczej KOMAG, Gliwice, Polska 000022473.

(B1) **194698** 2009 10 13 A. Wprowadzono zmianę uprawnionego przez wykreślenie wpisu: WARMAN INTERNATIONAL LIMITED, Artarmon, Australia i dokonanie wpisu: WEIR MINERALS AUSTRALIA LTD, Artarmon, Australia.

(B1) **194842** 2009 10 27 A. Wprowadzono zmianę uprawnionego przez wykreślenie wpisu: Kortschack Fritz, Berlin, Niemcy i dokonanie wpisu: Deutsches Institut für Lebensmitteltechnik e.V., Quakenbrück, Niemcy.

(B1) **195024** 2009 10 20 A. Wprowadzono zmianę uprawnionego przez wykreślenie wpisu: Centrum Mechanizacji Górnictwa KOMAG, Gliwice, Polska 000022473 i dokonanie wpisu: Instytut Techniki Górniczej KOMAG, Gliwice, Polska 000022473.

(B1) **195162** 2009 10 22 A. Wprowadzono zmianę uprawnionego przez wykreślenie wpisu: Politechnika Szczecińska, Szczecin, Polska 000001666 i dokonanie wpisu: Zachodniopomorski Uniwersytet Technologiczny w Szczecinie, Szczecin, Polska 320588161.

(B1) **195361** 2009 10 28 A. Wprowadzono zmianę uprawnionego przez wykreślenie wpisu: ALU SYSTEM Spółka z o.o., Chrzanów, Polska 356571050 i dokonanie wpisu: Royal Team Plus Spółka z o.o., Chrzanów, Polska 356571050.

(B1) **195861** 2009 10 30 A. Wprowadzono zmianę uprawnionego przez wykreślenie wpisu: SIEMENS BUILDING TECHNOLOGIES AG, Zug, Szwajcaria i dokonanie wpisu: Siemens Aktiengesellschaft, Monachium, Niemcy.

(B1) **196516, 196517** 2009 10 23 A. Wprowadzono zmianę uprawnionego przez wykreślenie wpisu: Akademia Medyczna im. Feliksa Skubiszewskiego, Lublin, Polska 000288716 i dokonanie wpisu: Uniwersytet Medyczny w Lublinie, Lublin, Polska 000288716.

(B1) **197048** 2009 10 29 A. Wprowadzono zmianę uprawnionego przez wykreślenie wpisu: DaimlerChrysler Rail Systems GmbH, Berlin, Niemcy i dokonanie wpisu: Bombardier Transportation GmbH, Berlin, Niemcy.

(B1) **197342** 2009 10 28 A. Wprowadzono zmianę uprawnionego przez wykreślenie wpisu: SIGMA-TAU HEALTHSCIENCE S.P.A., Pomezia, Włochy i dokonanie wpisu: SIGMA-TAU INDUSTRIE FARMACEUTICHE RIUNITE S.p.A., Rzym, Włochy.

(B1) **197885** 2009 10 27 A. Wprowadzono zmianę uprawnionego przez wykreślenie wpisu: SIGMA-TAU HEALTHSCIENCE S.P.A., Pomezia, Włochy i dokonanie wpisu: SIGMA-TAU INDUSTRIE FARMACEUTICHE RIUNITE S.p.A., Rzym, Włochy.

(B1) **198816** 2009 10 21 A. Wprowadzono zmianę uprawnionego przez wykreślenie wpisu: BAYER AKTIENGESELLSCHAFT, Leverkusen, Niemcy i dokonanie wpisu: Bayer Schering Pharma Aktiengesellschaft, Berlin, Niemcy

(B1) **198901** 2009 10 20 A. Wprowadzono zmianę uprawnionego przez wykreślenie wpisu: Centrum Mechanizacji Górnictwa KOMAG, Gliwice, Polska 002069 i dokonanie wpisu: Instytut Techniki Górniczej KOMAG, Gliwice, Polska 000022473.

(B1) **199149** 2009 10 23 A. Wprowadzono zmianę uprawnionego przez wykreślenie wpisu: Akademia Rolnicza, Szczecin, Polska P-000001933-3300000065-1-811-81101 i dokonanie wpisu: Zachodniopomorski Uniwersytet Technologiczny w Szczecinie, Szczecin, Polska 320588161.

(B1) **199641** 2009 10 28 A. Wprowadzono zmianę siedziby uprawnionego przez wykreślenie wpisu: SIGMA-TAU HEALTHSCIENCE S.P.A., Pomezia, Włochy i dokonanie wpisu: SIGMA-TAU INDUSTRIE FARMACEUTICHE RIUNITE S.p.A., Rzym, Włochy

(B1) **199996** 2009 10 27 A. Wprowadzono zmianę uprawnionego przez wykreślenie wpisu: SIGMA-TAU HEALTHSCIENCE S.P.A., Pomezia, Włochy i dokonanie wpisu: SIGMA-TAU INDUSTRIE FARMACEUTICHE RIUNITE S.p.A., Rzym, Włochy.

(B1) **200207** 2009 10 12 A. Wprowadzono zmianę uprawnionego przez wykreślenie wpisu: Dawidowski Jan Jerzy, Szczytniki, Polska; Łęgowski Marek, Poznań, Polska i dokonanie wpisu: TEKO Systemy Automatyki Spółka z o.o., Poznań, Polska 008058559.

(B1) **200460** 2009 10 27 A. Wprowadzono zmianę uprawnionego przez wykreślenie wpisu: SIGMA-TAU HEALTHSCIENCE S.P.A., Pomezia, Włochy i dokonanie wpisu: SIGMA-TAU INDUSTRIE FARMACEUTICHE RIUNITE S.p.A., Rzym, Włochy.

(B1) **201107** 2009 10 22 A. Wprowadzono zmianę uprawnionego przez wykreślenie wpisu: Politechnika Szczecińska, Szczecin, Polska 000001666 i dokonanie wpisu: Zachodniopomorski Uniwersytet Technologiczny w Szczecinie, Szczecin, Polska 320588161.

(B1) **201303** 2009 10 20 A. Wprowadzono zmianę uprawnionego przez wykreślenie wpisu: Centrum Mechanizacji Górnictwa KOMAG, Gliwice, Polska 000022473; Rybnicka Fabryka Maszyn RYFAMA S.A., Rybnik, Polska 272329166 i dokonanie wpisu: Instytut Techniki Górniczej KOMAG, Gliwice, Polska 000022473; Rybnicka Fabryka Maszyn RYFAMA S.A., Rybnik, Polska 272329166.

(B1) **201314** 2009 10 23 A. Wprowadzono zmianę uprawnionego przez wykreślenie wpisu: Akademia Rolnicza w Szczecinie, Szczecin, Polska 000001933 i dokonanie wpisu: Zachodniopomorski Uniwersytet Technologiczny w Szczecinie, Szczecin, Polska 320588161.

(B1) **201559** 2009 10 22 A. Wprowadzono zmianę uprawnionego przez wykreślenie wpisu: Akademia Rolnicza w Szczecinie, Szczecin, Polska i dokonanie wpisu: Zachodniopomorski Uniwersytet Technologiczny w Szczecinie, Szczecin, Polska 320588161.

(B1) **201733** 2009 10 27 A. Wprowadzono zmianę uprawnionego przez wykreślenie wpisu: SIGMA-TAU HEALTHSCIENCE S.p.A., Pomezia, Włochy i dokonanie wpisu: SIGMA-TAU INDUSTRIE FARMACEUTICHE RIUNITE S.p.A., Rzym, Włochy.

(B1) **201896** 2009 10 29 A. Wprowadzono zmianę uprawnionego przez wykreślenie wpisu: SIGMA-TAU HEALTHSCIENCE S.P.A., Pomezia, Włochy i dokonanie wpisu: SIGMA-TAU INDUSTRIE FARMACEUTICHE RIUNITE S.p.A., Rzym, Włochy.

8

DECYZJE O WYGAŚNIĘCIU PATENTU

Poniższe zestawienie zawiera kolejno: kod rodzaju patentu, numery patentów, które wygasły na podstawie art. 90 ust. 1 pkt 2 - 4 ustawy z dnia 30.06.2000 r. - Prawo własności przemysłowej oraz datę wygaśnięcia patentu.

(B1) 162492 2008 11 28

(B1) 164553 2008 11 19

(B1) 163853 2008 11 09

(B1) 164836 2008 11 21

(B1) 165664	2008 11 18	(B1) 183397	2008 11 25	(B1) 193864	2008 11 03	(B1) 197950	2008 11 19
(B1) 166042	2008 11 26	(B1) 183954	2008 11 29	(B1) 193891	2008 11 28	(B1) 197986	2008 11 30
(B1) 166374	2008 10 14	(B1) 184178	2008 11 07	(B1) 193931	2008 11 22	(B1) 198009	2008 11 05
(B1) 167898	2008 11 14	(B1) 184515	2008 11 04	(B1) 193985	2009 11 02	(B1) 198061	2008 11 22
(B1) 167980	2008 11 12	(B1) 184643	2008 11 26	(B1) 194178	2008 11 03	(B1) 198224	2008 11 04
(B1) 168089	2008 11 28	(B1) 184728	2008 11 18	(B1) 194238	2008 11 16	(B1) 198246	2008 11 24
(B1) 168497	2008 11 14	(B1) 184749	2008 11 19	(B1) 194503	2008 11 01	(B1) 198634	2008 11 26
(B1) 169285	2008 11 14	(B1) 185101	2008 11 20	(B1) 194506	2008 11 09	(B1) 198749	2008 11 11
(B1) 169343	2008 11 25	(B1) 185195	2008 11 19	(B1) 194597	2008 11 09	(B1) 198762	2008 11 06
(B1) 169353	2008 11 29	(B1) 185453	2008 11 27	(B1) 194605	2008 11 30	(B1) 198931	2008 11 26
(B1) 169498	2008 11 15	(B1) 185621	2008 11 13	(B1) 194682	2008 11 15	(B1) 199251	2008 11 07
(B1) 169630	2008 11 13	(B1) 185828	2008 11 28	(B1) 194715	2008 11 27	(B1) 199286	2008 11 22
(B1) 170115	2008 11 25	(B1) 185840	2008 11 25	(B1) 194717	2008 11 19	(B1) 199375	2008 11 28
(B1) 170284	2008 11 16	(B1) 185968	2008 11 18	(B1) 194809	2008 11 15	(B1) 199530	2008 11 22
(B1) 170693	2008 11 13	(B1) 186062	2008 11 25	(B1) 195234	2008 11 26	(B1) 199561	2008 11 22
(B1) 170720	2008 11 13	(B1) 186540	2008 11 01	(B1) 195339	2008 03 07	(B1) 199799	2008 11 25
(B1) 171192	2008 11 05	(B1) 187058	2008 11 05	(B1) 195382	2000 11 03	(B1) 199829	2008 11 08
(B1) 171206	2008 11 22	(B1) 187449	2008 10 15	(B1) 195626	2008 11 10	(B1) 199900	2008 11 08
(B1) 171221	2008 11 22	(B1) 188108	2008 11 21	(B1) 195638	2008 11 30	(B1) 199963	2008 11 26
(B1) 171468	2008 11 27	(B1) 188464	2008 11 16	(B1) 195757	2008 11 23	(B1) 200344	2008 11 26
(B1) 172316	2008 11 27	(B1) 188811	2008 11 24	(B1) 195803	2008 11 23	(B1) 200553	2005 04 24
(B1) 172609	2008 11 27	(B1) 189354	2008 11 10	(B1) 195829	2008 11 03	(B1) 200568	2008 11 04
(B1) 172803	2008 11 05	(B1) 189377	2008 11 18	(B1) 195855	2008 11 22	(B1) 200594	2005 08 05
(B1) 173659	2008 11 24	(B1) 190928	1998 11 02	(B1) 196032	2008 11 04	(B1) 200658	2008 11 23
(B1) 173719	2008 11 28	(B1) 191059	2008 11 12	(B1) 196037	2008 11 04	(B1) 200881	2006 06 03
(B1) 174538	2008 11 14	(B1) 191093	2008 11 17	(B1) 196118	2008 11 15	(B1) 200961	2005 02 28
(B1) 174933	2008 11 30	(B1) 191435	2008 11 10	(B1) 196148	2008 11 15	(B1) 200963	2004 12 17
(B1) 175028	2008 11 25	(B1) 191473	2008 11 27	(B1) 196188	2008 11 30	(B1) 200987	2006 06 25
(B1) 175182	2008 11 03	(B1) 191482	2008 11 10	(B1) 196690	2008 11 14	(B1) 201004	2003 12 05
(B1) 175388	2008 11 23	(B1) 191489	2008 11 26	(B1) 196772	2008 11 16	(B1) 201042	2004 06 18
(B1) 175421	2008 11 14	(B1) 191590	2008 11 28	(B1) 196826	2008 11 28	(B1) 201101	2007 01 08
(B1) 175504	2008 11 04	(B1) 191591	2008 11 28	(B1) 196827	2008 11 28	(B1) 201125	2004 12 27
(B1) 175807	2008 11 22	(B1) 191660	2008 11 26	(B1) 196835	2008 11 05	(B1) 201127	2005 04 22
(B1) 177390	2008 11 13	(B1) 191694	2008 11 14	(B1) 196997	1999 11 17	(B1) 201203	2005 04 29
(B1) 178220	2008 11 18	(B1) 191793	2008 11 19	(B1) 197199	2008 11 29	(B1) 201207	2003 11 08
(B1) 178267	2008 11 07	(B1) 191936	2008 11 03	(B1) 197279	2008 11 18	(B1) 201209	2006 02 13
(B1) 179214	2008 09 01	(B1) 192238	2008 11 30	(B1) 197305	2008 11 08	(B1) 201263	2008 06 08
(B1) 180440	2008 11 22	(B1) 192239	2008 11 30	(B1) 197333	2008 11 19	(B1) 201301	2006 05 21
(B1) 180673	2008 11 19	(B1) 192347	2008 11 24	(B1) 197471	2008 11 23	(B1) 201306	2007 07 28
(B1) 181116	2008 11 14	(B1) 192422	2008 11 19	(B1) 197481	2008 11 29	(B1) 201307	2008 01 21
(B1) 181190	2008 11 27	(B1) 192496	1998 11 02	(B1) 197483	2009 02 24	(B1) 201309	2008 03 08
(B1) 181718	2008 11 29	(B1) 192802	2008 11 26	(B1) 197572	2008 11 24	(B1) 201310	2008 03 24
(B1) 181751	2008 11 25	(B1) 192828	2008 11 30	(B1) 197729	2008 11 23	(B1) 201311	2008 03 24
(B1) 182057	2008 11 20	(B1) 192860	2008 11 15	(B1) 197867	2008 11 17	(B1) 201316	2006 05 08
(B1) 182488	2008 11 29	(B1) 193331	2008 11 17	(B1) 197869	2008 11 30	(B1) 201318	2006 10 21
(B1) 182620	2008 11 15	(B1) 193415	2008 11 03	(B1) 197894	2008 11 30	(B1) 201319	2006 12 09
(B1) 182723	2008 11 30	(B1) 193426	2008 11 03	(B1) 197942	2008 11 12	(B1) 201346	2006 12 22
(B1) 183097	2008 11 24	(B1) 193710	2008 11 11				

B. WZORY UŻYTKOWE

9

UDZIELONE PRAWA OCHRONNE

(od nr 64 753 do nr 64 786)

Y1 (11) **64764** (41) 2009 06 22(51) **A01C 17/00** (2006.01)**A01C 15/00** (2006.01)**E01C 19/20** (2006.01)

(21) 117172 (22) 2007 12 17

(72) Walkiewicz Dariusz

(73) Walkiewicz Dariusz PPUH DEXWAL EXPORT-IMPORT, Busko-Zdrój (PL)

(54) Mieszadło rozsiewacza materiałów sypkich

Y1 (11) **64762** (41) 2009 06 22(51) **A01K 39/01** (2006.01)

(21) 117161 (22) 2007 12 14

(72) Matuszewski Piotr

(73) Matuszewski Piotr HOBBY Przedsiębiorstwo Wielobranżowe, Kobylarnia (PL)

(54) Karmnik-łapacz ziaren

Y1 (11) **64771** (41) 2009 07 06(51) **A47K 11/00** (2006.01)**A47K 11/04** (2006.01)

(21) 117869 (22) 2008 12 02

(30) 2007148871 2007 12 29 RU

(76) Kolotov Alexandr Alexandrovich, St-Petersburg (RU); Kolotova Elena Yurievna, St-Petersburg (RU)

(54) Przenośny moduł sanitarny i higieniczny

Y1 (11) **64767** (41) 2009 07 06(51) **A61F 2/56** (2006.01)**A61F 2/54** (2006.01)

(21) 117190 (22) 2007 12 27

(72) Topoliński Tomasz, Patalon Rafał

(73) Uniwersytet Technologiczno-Przyrodniczy im. Jana i Jędrzeja Śniadeckich, Bydgoszcz (PL)

(54) Proteza dłoni

Y1 (11) **64768** (41) 2009 07 06(51) **A61F 2/56** (2006.01)**A61F 2/54** (2006.01)

(21) 117191 (22) 2007 12 27

(72) Topoliński Tomasz, Patalon Rafał

(73) Uniwersytet Technologiczno-Przyrodniczy im. Jana i Jędrzeja Śniadeckich, Bydgoszcz (PL)

(54) Palec protezy dłoni

Y1 (11) **64769** (41) 2009 07 06(51) **A61F 2/56** (2006.01)**A61F 2/54** (2006.01)

(21) 117192 (22) 2007 12 27

(72) Topoliński Tomasz, Patalon Rafał

(73) Uniwersytet Technologiczno-Przyrodniczy im. Jana i Jędrzeja Śniadeckich, Bydgoszcz (PL)

(54) Kciuk protezy dłoni

Y1 (11) **64761** (41) 2009 06 22(51) **B25J 9/08** (2006.01)

(21) 117157 (22) 2007 12 12

(72) Kozak Mariusz

(73) Przemysłowy Instytut Automatyki i Pomiarów PIAP, Warszawa (PL)

(54) Obudowa mobilnych urządzeń rzucanych

Y1 (11) **64770** (41) 2008 12 22(51) **B28D 1/22** (2006.01)**B28D 1/32** (2006.01)

(21) 116853 (22) 2007 06 15

(76) Kuzik Krzysztof, Targoszyn (PL)

(54) Łupiarka-urządzenie do cięcia kamienia

Y1 (11) **64753** (41) 2007 10 01(51) **B65D 39/06** (2006.01)**B65D 39/04** (2006.01)

(21) 116724 (22) 2007 03 25

(30) 06 200603385 2006 03 28 UA

(76) Zayets Volodymyr Volodymirovych, Sumy (UA); Proskurnia Ivan Mykolajowych, Sumy (UA)

(54) Urządzenie korkujące do butelki z płynem

Y1 (11) **64774** (41) 2005 10 31(51) **B65G 19/28** (2006.01)**E21F 13/00** (2006.01)

(62) 374810

(21) 118022 (22) 2005 05 04

(72) Turczyk Adrian, Muszyński Jan, Bednarczyk Romuald, Kawala Artur

(73) ZDT-KOMAG Sp. z o.o., Mikołów (PL)

(54) Rynna górniczego przenośnika zgrzeblowego

Y1 (11) **64756** (41) 2009 02 16(51) **E01H 5/02** (2006.01)**A01B 1/00** (2006.01)

(21) 116976 (22) 2007 08 15

(72) Mrózek Paweł, Mrózek Marek

(73) Przedsiębiorstwo Produkcyjno-Handlowo-Usługowe PROSPERPLAST Spółka Jawna Paweł Mrózek & Marek Mrózek, Buczkowice (PL)

(54) Trzonek

Y1 (11) **64765** (41) 2009 06 22(51) **E02D 29/14** (2006.01)**B66F 19/00** (2006.01)**B66F 11/00** (2006.01)

(21) 117179 (22) 2007 12 20

(76) Marczewski Krzysztof, Szczecin (PL)

(54) Dźwignik hydrauliczny

Y1 (11) **64763** (41) 2009 06 22
 (51) **E02F 9/28** (2006.01)
 (21) 117168 (22) 2007 12 17
 (72) Zak Edward, Gulan Jan, Szwed Zygmunt
 (73) Gulan Jan Zakład Ślusarsko-Mechaniczny GULMECH, Mikołów (PL)
 (54) Mechanizm mocowania zęba do pojedynczego ramienia chwytaka polipowego

Y1 (11) **64772** (41) 2009 06 08
 (51) **E03C 1/12** (2006.01)
E03C 1/22 (2006.01)
E03F 5/04 (2006.01)
E03F 5/20 (2006.01)
 (21) 117878 (22) 2008 12 05
 (30) 07 0708501 2007 12 05 FR
 (72) Cimolai Stephane
 (73) SANITAIRE ACCESSOIRES SERVICES SAS, St Laurent De Mure (FR)
 (54) Przyłącze rurociągu dla syfonu

Y1 (11) **64785** (41) 2008 02 04
 (51) **E04B 1/80** (2006.01)
E04F 17/04 (2006.01)
 (21) 116945 (22) 2007 07 31
 (30) U200601819 2006 08 01 ES
 (72) Soriano Hoyuelos Esther, Rodero Antunez Carlos, Piedra Garcia Juan Antonio
 (73) SAINT-GOBAIN ISOVER, Courbevoie (FR)
 (54) Płyta izolacyjna z połączeniem do szybkiego mocowania przewodów do rozprowadzania powietrza, zwłaszcza powietrza klimatyzowanego

Y1 (11) **64775** (41) 2009 01 19
 (51) **E04F 21/12** (2006.01)
E21F 15/10 (2006.01)
 (21) 116886 (22) 2007 07 05
 (72) Cygoń Jerzy, Kuna Jerzy, Gomola Sławomir
 (73) Minova Ekochem S.A., Siemianowice Śląskie (PL)
 (54) Torkretnica sucha

Y1 (11) **64776** (41) 2008 11 24
 (51) **E05D 3/02** (2006.01)
E05F 1/08 (2006.01)
F03G 1/02 (2006.01)
 (21) 116809 (22) 2007 05 15
 (76) Trętowski Piotr, Legionowo (PL); Ziółkowski Przemysław, Legionowo (PL)
 (54) Siłownik sprężynowy skrzydełkowej zawiasy, zwłaszcza do drzwi ogniotrwałych

Y1 (11) **64755** (41) 2009 01 19
 (51) **E06B 9/17** (2006.01)
 (21) 116895 (22) 2007 07 09
 (72) Wiśniewski Antoni
 (73) ANWIS A.G. WIŚNIEWSCY SPÓŁKA JAWNA, Włocławek (PL)
 (54) Oprawa górna żaluzji

Y1 (11) **64773** (41) 2004 05 17
 (51) **E21D 11/22** (2006.01)
 (62) 356947
 (21) 117910 (22) 2002 11 04
 (76) Ciałkowski Bogusław, Katowice (PL)
 (54) Strzemię do obudowy górniczej z kształtowników korytkowych

Y1 (11) **64783** (41) 2009 01 19
 (51) **E21D 21/00** (2006.01)
 (21) 116907 (22) 2007 07 13
 (72) Łukaczyn Mirosław, Kulczyk Jan, Marzec Marian, Pieczulis Janusz
 (73) Dolnośląska Fabryka Maszyn ZANAM-LEGMET Sp. z o.o., Polkowice (PL)
 (54) Żerdź kotwi

Y1 (11) **64757** (41) 2009 01 19
 (51) **F16G 3/08** (2006.01)
B65G 15/30 (2006.01)
 (21) 117032 (22) 2007 07 06
 (72) Pająk Jan, Gabryś Grzegorz
 (73) Pająk Jan Zakład Produkcyjno Usługowy-TERMET, Katowice (PL)
 (54) Spinacz płytkowy do łączenia taśm transporterowych

Y1 (11) **64760** (41) 2009 06 22
 (51) **F16J 15/32** (2006.01)
F16L 21/025 (2006.01)
 (21) 117147 (22) 2007 12 10
 (72) Pawlak Marek
 (73) Pawlak Marek-AKWEDUKT, Łódź (PL)
 (54) Uszczelka do kielichowych rur kanalizacyjnych

Y1 (11) **64759** (41) 2009 04 27
 (51) **F24B 1/191** (2006.01)
F24F 6/02 (2006.01)
F24C 15/00 (2006.01)
 (21) 117081 (22) 2007 10 26
 (72) Czogalla Jacek
 (73) Czogalla Jacek MCJ, Gaszowice (PL)
 (54) Biokominek z zintegrowanym nawilżaczem

Y1 (11) **64758** (41) 2009 04 27
 (51) **F24D 5/02** (2006.01)
F24D 11/00 (2006.01)
F24F 3/00 (2006.01)
 (21) 117074 (22) 2007 10 17
 (72) Wasilczyk Jarosław
 (73) NOX Przedsiębiorstwo Handlowo Usługowe Wasilczyk Spółka Jawna, Białystok (PL)
 (54) Układ grzewczo-klimatyzacyjny z wymiennikiem ciepła

Y1 (11) **64786** (41) 2009 02 16
 (51) **F24H 1/22** (2006.01)
 (21) 116957 (22) 2007 08 07
 (72) Lazar Czesław, Lazar Marcin, Lazar Janusz
 (73) HKS LAZAR Czesław, Marcin i Janusz Lazar Spółka Jawna, Jastrzębie-Zdrój (PL)
 (54) Kocioł retortowy na paliwa stałe

Y1 (11) **64782** (41) 2008 12 22
 (51) **G01F 15/14** (2006.01)
G01F 3/22 (2006.01)
 (21) 116861 (22) 2007 06 20
 (72) Barczyński Jerzy Wojciech, Sałapa Eugeniusz, Spierewka Sławomir, Darda Bogdan
 (73) APATOR METRIX S.A., Tczew (PL)
 (54) Obudowa gazomierza miechowego

Y1 (11) **64780** (41) 2009 01 05
 (51) **G01F 3/22** (2006.01)
G01F 15/00 (2006.01)
 (21) 116859 (22) 2007 06 27

(72) Barczyński Jerzy Wojciech, Sałapa Eugeniusz, Spierewka Sławomir, Darda Bogdan
 (73) APATOR METRIX S.A., Tczew (PL)
 (54) Zespół przekładniowy gazomierza miechowego

Y1 (11) **64781** (41) 2008 12 22

(51) **G01F 3/22** (2006.01)
G01F 15/00 (2006.01)

(21) 116860 (22) 2007 06 20

(72) Barczyński Jerzy Wojciech, Sałapa Eugeniusz, Spierewka Sławomir, Darda Bogdan
 (73) APATOR METRIX S.A., Tczew (PL)
 (54) Zespół suwakowy miernika gazu

Y1 (11) **64766** (41) 2009 07 06

(51) **G01N 31/00** (2006.01)
B01L 3/00 (2006.01)

(21) 117183 (22) 2007 12 22

(72) Czarniecki Krzysztof
 (73) Uniwersytet Jagielloński, Kraków (PL)
 (54) Przyrząd do analizy jakościowej roztworu

Y1 (11) **64779** (41) 2007 06 11

(51) **H01Q 1/00** (2006.01)
H01Q 3/00 (2006.01)
E04H 12/00 (2006.01)

(21) 116538 (22) 2006 12 21

(72) Wiśniewski Dariusz, Mazur Mateusz
 (73) Przemysłowy Instytut Telekomunikacji Spółka Akcyjna, Warszawa (PL)
 (54) Zespół masztu antenowego

Y1 (11) **64754** (41) 2008 09 29

(51) **H01R 4/00** (2006.01)
H01R 13/00 (2006.01)
H02B 1/00 (2006.01)

(21) 116726 (22) 2007 03 26

(72) Szaniewski Piotr, Olejniczak Bogusław, Drobik Jan, Lewa Anna, Meller Zbigniew
 (73) POKÓJ Spółdzielnia Elektrotechniczna, Łódź (PL)
 (54) Odgałęźnik instalacyjny wielotorowy

Y1 (11) **64777** (41) 2008 02 04

(51) **H04M 1/00** (2006.01)
H04M 1/04 (2006.01)

(21) 116274 (22) 2006 07 24

(76) Murawiec Wojciech, Warszawa (PL)
 (54) Konstrukcja łącznika wieszaka do telefonu komórkowego

Y1 (11) **64778** (41) 2008 05 12

(51) **H04M 1/00** (2006.01)
 (21) 116437 (22) 2006 11 07

(72) Bury Henryk
 (73) BURY Sp. z o.o., Mielec (PL)
 (54) Zestaw uchwytowy telefonu komórkowego do pojazdów mechanicznych

Y1 (11) **64784** (41) 2007 10 01

(51) **H04M 1/00** (2006.01)
H04M 1/04 (2006.01)
H04M 1/06 (2006.01)

(21) 116755 (22) 2007 04 10

(72) Szkutnik Zbigniew
 (73) Przemysłowy Instytut Telekomunikacji Spółka Akcyjna, Warszawa (PL)
 (54) Uchwyt mikrotelefonu

INDEKS UDZIELONYCH PRAW OCHRONNYCH,
 WEDŁUG SYMBOLI MKP

Symbol MKP	Nr prawa ochronn.	Symbol MKP	Nr prawa ochronn.
1	2	1	2
A01B 1/00 (2006.01)	64756*	E05F 1/08 (2006.01)	64776*
A01C 17/00 (2006.01)	64764	E06B 9/17 (2006.01)	64755
A01C 15/00 (2006.01)	64764*	E21D 11/22 (2006.01)	64773
A01K 39/01 (2006.01)	64762	E21D 21/00 (2006.01)	64783
A47K 11/00 (2006.01)	64771	E21F 13/00 (2006.01)	64774*
A47K 11/04 (2006.01)	64771*	E21F 15/10 (2006.01)	64775*
A61F 2/56 (2006.01)	64767	F03G 1/02 (2006.01)	64776*
A61F 2/54 (2006.01)	64767*	F16G 3/08 (2006.01)	64757
A61F 2/56 (2006.01)	64768	F16J 15/32 (2006.01)	64760
A61F 2/54 (2006.01)	64768*	F16L 21/025 (2006.01)	64760*
A61F 2/56 (2006.01)	64769	F24B 1/191 (2006.01)	64759
A61F 2/54 (2006.01)	64769*	F24C 15/00 (2006.01)	64759*
B01L 3/00 (2006.01)	64766*	F24D 5/02 (2006.01)	64758
B25J 9/08 (2006.01)	64761	F24D 11/00 (2006.01)	64758*
B28D 1/22 (2006.01)	64770	F24F 6/02 (2006.01)	64759*
B28D 1/32 (2006.01)	64770*	F24F 3/00 (2006.01)	64758*
B65D 39/06 (2006.01)	64753	F24H 1/22 (2006.01)	64786
B65D 39/04 (2006.01)	64753*	G01F 15/14 (2006.01)	64782
B65G 19/28 (2006.01)	64774	G01F 3/22 (2006.01)	64782*
B65G 15/30 (2006.01)	64757*	G01F 3/22 (2006.01)	64780
B66F 19/00 (2006.01)	64765*	G01F 15/00 (2006.01)	64780*
B66F 11/00 (2006.01)	64765*	G01F 3/22 (2006.01)	64781
E01C 19/20 (2006.01)	64764*	G01F 15/00 (2006.01)	64781*
E01H 5/02 (2006.01)	64756	G01N 31/00 (2006.01)	64766
E02D 29/14 (2006.01)	64765	H01Q 1/00 (2006.01)	64779
E02F 9/28 (2006.01)	64763	H01Q 3/00 (2006.01)	64779*
E03C 1/12 (2006.01)	64772	H01R 4/00 (2006.01)	64754
E03C 1/22 (2006.01)	64772*	H01R 13/00 (2006.01)	64754*
E03F 5/04 (2006.01)	64772*	H02B 1/00 (2006.01)	64754*
E03F 5/20 (2006.01)	64772*	H04M 1/00 (2006.01)	64777
E04B 1/80 (2006.01)	64785	H04M 1/04 (2006.01)	64777*
E04F 17/04 (2006.01)	64785*	H04M 1/00 (2006.01)	64778
E04F 21/12 (2006.01)	64775	H04M 1/00 (2006.01)	64784
E04H 12/00 (2006.01)	64779*	H04M 1/04 (2006.01)	64784*
E05D 3/02 (2006.01)	64776	H04M 1/06 (2006.01)	64784*

*) Prawo ochronne oznaczone więcej niż jednym symbolem klasyfikacyjnym. Ogłoszenie dotyczące tego prawa ochronnego można znaleźć pod symbolem klasyfikacyjnym odpowiadającym numerowi bez gwiazdki.

INDEKS NUMEROWY
 UDZIELONYCH PRAW OCHRONNYCH

Nr prawa ochronn.	Symbol MKP	Nr prawa ochronn.	Symbol MKP
1	2	1	2
64753	B65D 39/06 (2006.01)	64764	A01C 17/00 (2006.01)
64754	H01R 4/00 (2006.01)	64765	E02D 29/14 (2006.01)
64755	E06B 9/17 (2006.01)	64766	G01N 31/00 (2006.01)
64756	E01H 5/02 (2006.01)	64767	A61F 2/56 (2006.01)
64757	F16G 3/08 (2006.01)	64768	A61F 2/56 (2006.01)
64758	F24D 5/02 (2006.01)	64769	A61F 2/56 (2006.01)
64759	F24B 1/191 (2006.01)	64770	B28D 1/22 (2006.01)
64760	F16J 15/32 (2006.01)	64771	A47K 11/00 (2006.01)
64761	B25J 9/08 (2006.01)	64772	E03C 1/12 (2006.01)
64762	A01K 39/01 (2006.01)	64773	E21D 11/22 (2006.01)
64763	E02F 9/28 (2006.01)	64774	B65G 19/28 (2006.01)

1	2	1	2
64775	E04F 21/12 (2006.01)	64781	G01F 3/22 (2006.01)
64776	E05D 3/02 (2006.01)	64782	G01F 15/14 (2006.01)
64777	H04M 1/00 (2006.01)	64783	E21D 21/00 (2006.01)
64778	H04M 1/00 (2006.01)	64784	H04M 1/00 (2006.01)
64779	H01Q 1/00 (2006.01)	64785	E04B 1/80 (2006.01)
64780	G01F 3/22 (2006.01)	64786	F24H 1/22 (2006.01)

10

**DECYZJE O ODMOWIE UDZIELENIA
PRAWA OCHRONNEGO
(wydane po ogłoszeniu o zgłoszeniu)**

Poniższe zestawienie zawiera kolejno: numer zgłoszenia wzoru użytkowego oraz numer i rok wydania Biuletynu Urzędu Patentowego, w którym zgłoszenie zostało ogłoszone (dla zgłoszeń wydzielonych lub przekształconych ze zgłoszenia wynalazku umieszczono w nawiasie numer zgłoszenia macierzystego).

116050	21/2007	116601	16/2008
116494	12/2008	117339	12/2009

11

**DECYZJE STWIERDZAJĄCE WYGAŚNIĘCIE
DECYZJI O UDZIELENIU PRAWA OCHRONNEGO**

Poniższe zestawienie zawiera kolejno: numer zgłoszenia wzoru użytkowego oraz numer i rok wydania Biuletynu Urzędu Patentowego, w którym zgłoszenie zostało ogłoszone (dla zgłoszeń wydzielonych lub przekształconych ze zgłoszenia wynalazku umieszczono w nawiasie numer zgłoszenia macierzystego).

117079	24/2008
--------	---------

12

**WPISY I ZMIANY W REJESTRZE
PRAW OCHRONNYCH**

(nieuwzględnione w innych samodzielnych ogłoszeniach)

Poniższe zestawienie zawiera kolejno: kod rodzaju prawa, numer prawa ochronnego, datę wpisu, oznaczenie rubryki, w której dokonano wpisu lub zmiany oraz treść wpisu. Poszczególne rubryki rejestru praw ochronnych zawierają następujące dane:

rubryka A - nazwisko i imię albo nazwa, miejsce zamieszkania albo siedziba uprawnionego z prawa ochronnego (miejscowość, kraj) oraz numer identyfikacji podatkowej NIP, a także numer PESEL albo numer identyfikacyjny REGON, o ile zgłaszający je wskazał,

rubryka B - tytuł wzoru użytkowego,

rubryka C - nazwisko i imię twórcy wzoru użytkowego oraz jego miejsce zamieszkania (miejscowość, kraj),

rubryka D - prawa ograniczające prawo ochronne,

rubryka E - wpisy uzupełniające stan prawny prawa ochronnego,

rubryka F - wnioski o unieważnienie i sprzeciwy oraz decyzje dotyczące danego prawa ochronnego,

rubryka G - data unieważnienia lub data i przyczyna wygaśnięcia prawa ochronnego.

Uwaga: Publikacji podlegają: zmiana uprawnionego, twórcy, zmiana nazwy uprawnionego, prawa ograniczające prawo ochronne, sprostowania istotnych pomyłek.

(Y1) **61194, 61195** 2009 08 31 A Wprowadzono zmianę nazwy uprawnionego przez wykreślenie wpisu: „Instytut Sadow-

nictwa i Kwaciarsstwa, ul. Pomologiczna 18, 96-100 Skierniewice, Polska” i dokonanie wpisu: „Instytut Sadownictwa i Kwaciarsstwa im. Szczepana Pieniżka, Skierniewice, Polska 000079898”

(Y1) **61643** 2009 08 31 D „Na mocy umowy z dnia 22 października 2002 r. udzielono pełnej i wyłącznej licencji na korzystanie z wzoru użytkowego przez Przedsiębiorstwo Produkcji Elementów Budowlanych KONTENER Sp. z o.o., Płock, Polska na czas trwania ochrony”

(Y1) **62114** 2009 08 31 A Wprowadzono zmianę uprawnionego przez wykreślenie wpisu: „Włodarczak Mateusz, Poznań, Polska; Reszka Magdalena, Poznań, Polska” i dokonanie wpisu: „Witrochem Sp. z o.o., Skórzewo, Polska 634346561”

(Y1) **62364** 2009 08 31 A Wprowadzono zmianę nazwy uprawnionego przez wykreślenie wpisu: AWENTA E. W. A. CHOMKA Spółka Jawna, Mińsk Mazowiecki, Polska 140808498” i dokonanie wpisu: „AWENTA E. W. A. CHOMKA Spółka Jawna, Stojadła, Polska 140808498”

(Y1) **62730, 62732** 2009 08 31 A Wprowadzono zmianę nazwy uprawnionego przez wykreślenie wpisu: „Przedsiębiorstwo Produkcyjno-Usługowo-Handlowe „KIZO” Sp. z o.o., Katowice, Polska 272330749” i dokonanie wpisu: „KIZO Sp. z o.o., Katowice, Polska 272330749”

(Y1) **63221** 2009 08 31 A Wprowadzono zmianę uprawnionego przez wykreślenie wpisu: „Stec Marcin, Katowice, Polska” i dokonanie wpisu: „Jankiewicz Marek, Katowice, Polska”

(Y1) **63646** 2009 08 31 A Wprowadzono zmianę nazwy uprawnionego przez wykreślenie wpisu: „ElAn Spółka Cywilna Anna Ogrodnik-Cyran, Elżbieta Pietryka, Przysietnica, Polska 371164659” i dokonanie wpisu: „ElAn Spółka Cywilna Anna Ogrodnik-Cyran, Elżbieta Pietryka, Brzozów, Polska 371164659”

(Y1) **64117** 2009 08 31 D Dokonano wpisu: „Na mocy umowy z dnia 18 marca 2009 r. udzielono pełnej i niewyłącznej licencji na korzystanie z wzoru użytkowego przez Ministerstwo Obrony Narodowej, Warszawa, Polska na czas trwania ochrony”

(Y1) **64172** 2009 08 31 A Wprowadzono zmianę nazwy uprawnionego przez wykreślenie wpisu: „AWENTA E. W. A. Chomka Spółka Jawna, Mińsk Mazowiecki, Polska 140808498” i dokonanie wpisu: „AWENTA E. W. A. Chomka Spółka Jawna, Stojadła, Polska 140808498”

13

DECYZJE O WYGAŚNIĘCIU PRAWA OCHRONNEGO

Poniższe zestawienie zawiera kolejno: kod rodzaju prawa, numery praw ochronnych, które wygasły na podstawie art. 90 ust. 1 pkt 2 - 4 w związku z art. 100 ust. 1 ustawy z dnia 30.06.2000 r. - Prawo własności przemysłowej oraz datę wygaśnięcia prawa ochronnego.

(Y1) 60816	2008 12 14	(Y1) 61068	2008 11 17
(Y1) 60817	2008 12 14	(Y1) 61072	2008 11 29
(Y1) 60818	2008 12 14	(Y1) 61156	2008 11 18
(Y1) 60822	2008 12 18	(Y1) 61287	2008 11 16
(Y1) 60842	2008 11 10	(Y1) 61401	2008 11 17
(Y1) 60843	2008 11 10	(Y1) 61466	2008 11 20
(Y1) 60877	2008 12 13	(Y1) 61467	2008 11 20
(Y1) 60878	2008 12 14	(Y1) 61496	2008 12 27
(Y1) 60879	2008 12 15	(Y1) 61507	2008 12 07
(Y1) 60881	2008 12 29	(Y1) 61525	2008 12 01
(Y1) 60882	2008 12 29	(Y1) 61541	2008 12 02
(Y1) 60922	2008 11 15	(Y1) 61571	2008 12 05
(Y1) 60966	2008 12 13	(Y1) 61572	2008 12 21
(Y1) 60985	2008 12 13	(Y1) 61575	2008 11 22
(Y1) 61014	2008 11 10	(Y1) 61596	2008 12 05
(Y1) 61015	2008 11 10	(Y1) 61597	2008 12 14
(Y1) 61016	2008 11 10	(Y1) 61752	2008 12 05

(Y1) 62490	2008 11 29	(Y1) 62899	2008 12 31	(Y1) 63384	2008 12 22	(Y1) 63837	2008 12 19
(Y1) 62595	2008 08 20	(Y1) 62900	2008 12 31	(Y1) 63385	2008 12 22	(Y1) 63883	2008 12 29
(Y1) 62608	2008 05 23	(Y1) 62984	2008 12 18	(Y1) 63456	2008 12 05	(Y1) 63884	2008 12 29
(Y1) 62727	2008 01 20	(Y1) 63070	2008 11 28	(Y1) 63478	2008 12 29	(Y1) 63956	2008 11 28
(Y1) 62792	2008 11 14	(Y1) 63071	2008 12 01	(Y1) 63787	2008 12 12	(Y1) 64098	2008 12 08
(Y1) 62817	2008 11 06	(Y1) 63072	2008 12 01	(Y1) 63791	2008 12 20	(Y1) 64191	2008 11 14
(Y1) 62846	2008 11 28	(Y1) 63098	2008 11 18	(Y1) 63794	2008 12 29	(Y1) 64193	2008 12 22
(Y1) 62857	2008 11 10	(Y1) 63170	2008 12 05	(Y1) 63811	2008 12 19	(Y1) 64237	2008 11 23
(Y1) 62864	2008 12 10	(Y1) 63217	2008 12 05	(Y1) 63833	2008 11 28		
(Y1) 62866	2008 12 15	(Y1) 63224	2008 12 08	(Y1) 63835	2008 12 15		
(Y1) 62878	2008 12 18	(Y1) 63383	2008 11 22	(Y1) 63836	2008 12 16		

C. WZORY PRZEMYSŁOWE

Cyfrowe kody identyfikacyjne (wg normy WIPO ST. 80), które poprzedzają informacje o dokonanej rejestracji oznaczają:

- (11) – numer rejestracji
- (21) – numer zgłoszenia
- (22) – data zgłoszenia
- (30) – pierwszeństwo
- (51) – symbol klasy wzoru przemysłowego
- (54) – określenie przedmiotu wzoru
- (55) – rysunek wzoru lub fotografię wzoru
- (72) – imię i nazwisko twórcy wzoru
- (73) – nazwisko i imię bądź nazwę uprawnionego

14

REJESTRACJA

(od nr 14 719 do nr 14 876)

(51) 20-03 (11) **14719** (22) 2009 01 29 (21) 14126
 (73) Zakład Produkcyjny „DYLIK” Jerzy Dylik, Leszno, (PL)
 (72) Dylik Jerzy
 (54) Kasecja informacyjna
 (55)



(51) 26-03 (11) **14720** (22) 2009 04 14 (21) 14499
 (73) „Lars Co.” K. Łagutko, A. Roman, J. Belino-Studziński
 Spółka Jawna, Piaseczno, (PL)
 (72) Łagutko Krzysztof Włodzimierz
 (54) Lampa
 (55)

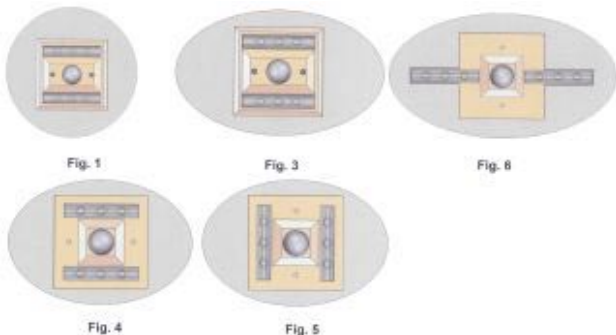

(51) 26-03 (11) **14721** (22) 2009 04 14 (21) 14498
 (73) „Lars Co.” K. Łagutko, A. Roman, J. Belino-Studziński
 Spółka Jawna, Piaseczno, (PL)
 (72) Łagutko Krzysztof Włodzimierz

(54) Lampa
 (55)

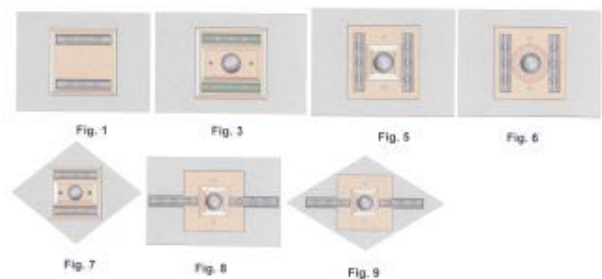

(51) 06-11 (11) **14722** (22) 2008 07 16 (21) 14460
 (73) „Berfin” Sp. z o.o., Sokołów, (PL)
 (72) Yilmaz Menekse, Yilmaz Ibrahim, Ozyigit Canan, Bayramoglu
 Resit, Ugur Mustafa
 (54) Dywan
 (55)



(51) 06-11 (11) **14723** (22) 2008 07 16 (21) 14459
 (73) „Berfin” Sp. z o.o., Sokołów, (PL)
 (72) Yilmaz Menekse, Yilmaz Ibrahim, Ozyigit Canan, Bayramoglu
 Resit, Ugur Mustafa

(54) Dywan
(55)



(51) 06-11 (11) **14724** (22) 2008 07 16 (21) 14458
(73) „Berfin” Sp. z o.o., Sokołów, (PL)
(72) Yilmaz Menekse, Yilmaz Ibrahim, Ozyigit Canan, Bayramoglu Resit, Ugur Mustafa
(54) Dywan
(55)



(51) 05-05 (11) **14725** (22) 2009 04 08 (21) 14456
(73) FARGOTEX Sp. z o.o., Łomża, (PL)
(72) Kosiorek Józef
(54) Tkanina dekoracyjna
(55)

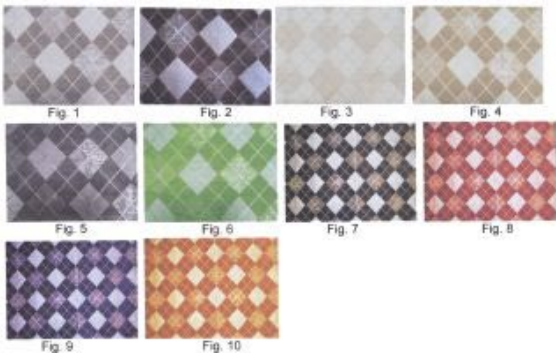

(51) 26-02 (11) **14726** (22) 2009 04 20 (21) 14526
(73) „GLAS HIT” Ekspert Import mgr inż. Joanna Chudy, Wręczyca Wielka, (PL)
(72) Chudy Joanna, Chudy Grzegorz
(54) Podstawka znicza
(55)

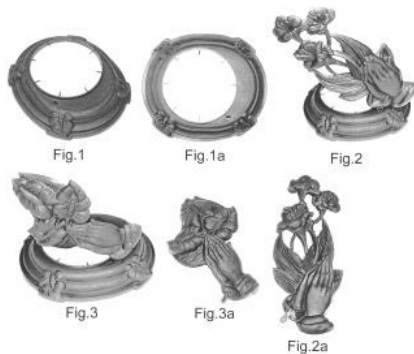

(51) 23-03 (11) **14727** (22) 2008 12 20 (21) 13969
(73) Jan Gorgiel, Wolsztyn, (PL)

(72) Gorgiel Jan
(54) Relingi do grzejników rurkowych
(55)

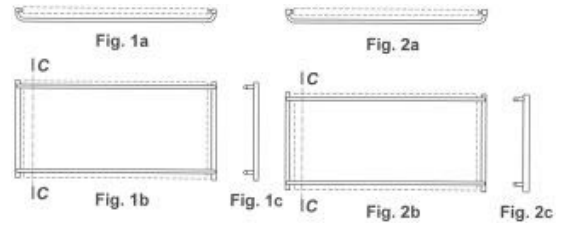

(51) 23-03 (11) **14728** (22) 2008 12 21 (21) 13970
(73) Jan Gorgiel, Wolsztyn, (PL)
(72) Gorgiel Jan
(54) Relingi do grzejników rurkowych
(55)

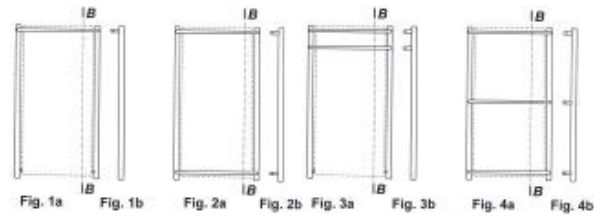

(51) 09-99 (11) **14729** (22) 2008 12 22 (21) 13978
(73) Roman Kalaga, Chruszczobród, (PL)
(72) Kalaga Roman
(54) Przekładka dystansowa grzebieniowa
(55)



(51) 07-06 (11) **14730** (22) 2009 03 26 (21) 14392
(73) GALD Zakład Galanterii Drzewnej Janusz Włodzimierz Druzgała, Suwałki, (PL)
(72)
(54) Słoik na przyprawy
(55)



(51) 08-09 (11) **14731** (22) 2009 03 27 (21) 14396
(73) „BUDMAT”-Bogdan Więcek, Płock, (PL)
(72) Więcek Bogdan, Chabowski Andrzej, Łukowski Jan

(54) Denko czoła rynny dachowej
(55)

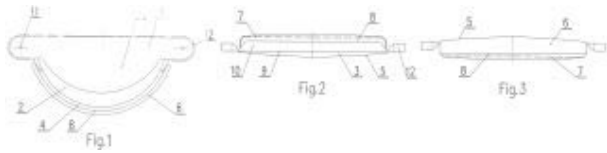

(51) 25-02 (11) **14732** (22) 2009 03 27 (21) 14397
(73) Usługi Remontowo Budowlane Edward Czapla, Giedlarowa, (PL)
(72) Czapla Edward
(54) Gzyms, zwłaszcza nadokienny
(55)

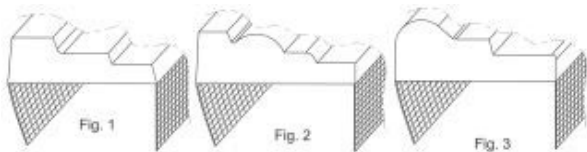

(51) 19-08 (11) **14733** (22) 2009 03 27 (21) 14401
(73) LUBELLA S.A., Lublin, (PL)
(72) Bohm Lothar
(54) Etykieta na opakowanie produktu spożywczego
(55)

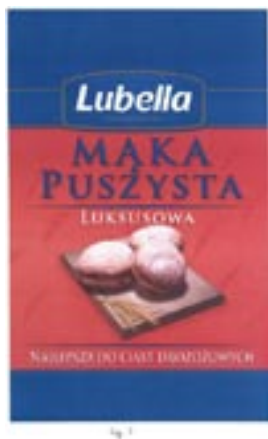

(51) 06-01 (11) **14734** (22) 2009 04 06 (21) 14436
(73) „VERO” Sp. z o.o., Lubliniec, (PL)
(72) Konieczny Adam
(54) Mebel relaksowy
(55)

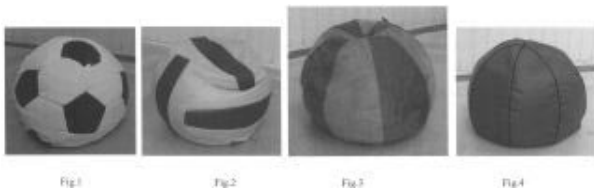

(51) 06-01 (11) **14735** (22) 2009 04 06 (21) 14437
(73) „VERO” Sp. z o.o., Lubliniec, (PL)
(72) Konieczny Adam
(54) Mebel relaksowy
(55)

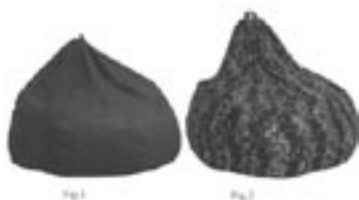

(51) 08-08 (11) **14736** (22) 2009 02 09 (21) 14165
(73) Piotr Głuch, Paniówki, (PL); Damian Pierchała, Rydułtowy, (PL); Józef Straś, Gliwice, (PL)
(72) Głuch Piotr, Pierchała Damian, Straś Józef
(54) Spinka do blokowania śruby z nakrętką
(55)

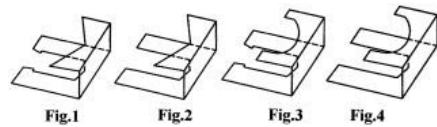

(51) 08-08 (11) **14737** (22) 2009 02 09 (21) 14166
(73) Piotr Głuch, Paniówki, (PL); Damian Pierchała, Rydułtowy, (PL); Józef Straś, Gliwice, (PL)
(72) Głuch Piotr, Pierchała Damian, Straś Józef
(54) Zespół spinek do blokowania śruby z nakrętką
(55)

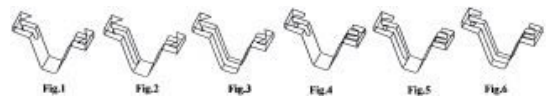

(51) 08-08 (11) **14738** (22) 2009 02 09 (21) 14167
(73) Piotr Głuch, Paniówki, (PL); Damian Pierchała, Rydułtowy, (PL); Józef Straś, Gliwice, (PL)
(72) Głuch Piotr, Pierchała Damian, Straś Józef
(54) Klamra do zabezpieczenia śruby z nakrętką
(55)

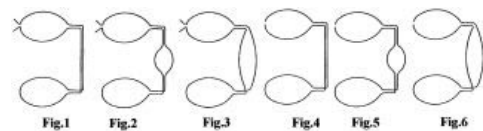

(51) 03-03 (11) **14739** (22) 2009 02 10 (21) 14169
(73) Zakład Produkcyjno-Handlowy „LITEX” Stanisław Litwin, Ostrów Wielkopolski, (PL)
(72) Litwin Stanisław
(54) Parasol wysięgnikowy
(55)

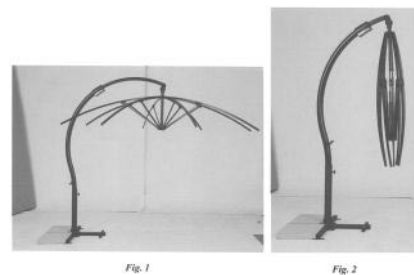

(51) 03-03 (11) **14740** (22) 2009 02 10 (21) 14170
(73) Zakład Produkcyjno-Handlowy „LITEX” Stanisław Litwin, Ostrów Wielkopolski, (PL)
(72) Litwin Stanisław
(54) Parasol wysięgnikowy
(55)



(51) 99-00 (11) **14741** (22) 2009 02 20 (21) 14211
 (73) Zakład Produkcyjno-Handlowy „LITEX” Stanisław Litwin,
 Ostrów Wielkopolski, (PL)
 (72) Litwin Stanisław
 (54) Znak graficzny
 (55)



(51) 21-03 (11) **14742** (22) 2009 02 26 (21) 14228
 (73) Wytwarzanie Artykułów z Tworzyw Sztucznych i Zabawek
 Zbysław Strzelecki, Warszawa, (PL)
 (72) Strzelecki Zbysław
 (54) Kołatka dla kibica
 (55)



(51) 06-01 (11) **14743** (22) 2009 02 26 (21) 14229
 (73) BALMA DESIGN Ryszard Balcerkiewicz, Tarnowo Podgórne, (PL)
 (72) Kuchciński Piotr
 (54) Siedzisko
 (55)

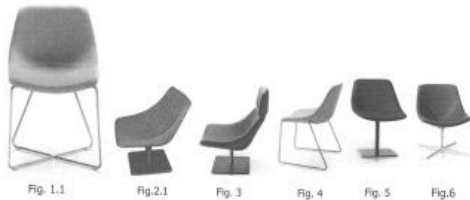

(51) 99-00 (11) **14744** (22) 2009 03 12 (21) 14320
 (73) BIOFARM Sp. z o.o., Poznań, (PL)
 (72) Śniadecki Marcin
 (54) Znak graficzny
 (55)

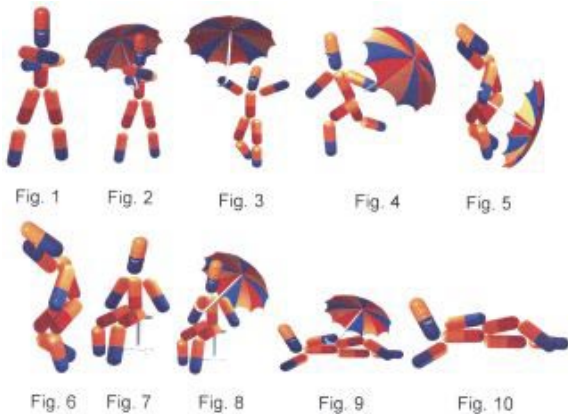

(51) 02-07 (11) **14745** (22) 2009 03 13 (21) 14324
 (73) Marek Nowicki, Puszczykowo, (PL)

(72) Nowicki Marek
 (54) Kieszenie
 (55)

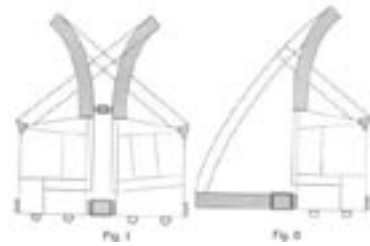

(51) 05-05 (11) **14746** (22) 2009 03 16 (21) 14330
 (73) FARGOTEX Sp. z o.o., Łomża, (PL)
 (72) Kosiorek Józef
 (54) Tkanina dekoracyjna
 (55)

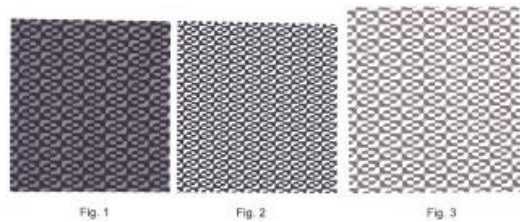

(51) 25-02 (11) **14747** (22) 2009 04 20 (21) 14525
 (73) DAWID Sp. z o.o., Częstochowa, (PL)
 (72) Dawid Jerzy
 (54) Element łączący
 (55)



(51) 26-05 (11) **14748** (22) 2009 04 13 (21) 14478
 (73) Przedsiębiorstwo Produkcyjno Usługowo Handlowe ALFA
 Sosnowscy Spółka Jawna, Nowa Wieś, (PL)
 (72) Sosnowski Stanisław
 (54) Komplet lamp
 (55)



(51) 26-05 (11) **14749** (22) 2009 04 13 (21) 14494
 (73) Przedsiębiorstwo Produkcyjno Usługowo Handlowe ALFA
 Sosnowscy Spółka Jawna, Nowa Wieś, (PL)
 (72) Sosnowski Stanisław
 (54) Komplet lamp
 (55)



(51) 26-05 (11) **14750** (22) 2009 04 13 (21) 14495
 (73) Przedsiębiorstwo Produkcyjno Usługowo Handlowe ALFA
 Sosnowscy Spółka Jawna, Nowa Wieś, (PL)

(72) Sosnowski Stanisław
 (54) Komplet lamp
 (55)

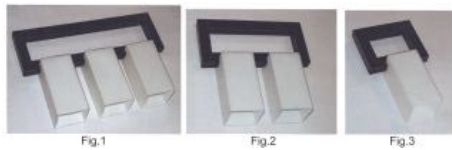

(51) 26-05 (11) **14751** (22) 2009 04 13 (21) 14496
 (73) Przedsiębiorstwo Produkcyjno Usługowo Handlowe ALFA Sosnowscy Spółka Jawna, Nowa Wieś, (PL)
 (72) Sosnowski Stanisław
 (54) Komplet lamp
 (55)



(51) 26-05 (11) **14752** (22) 2009 04 13 (21) 14476
 (73) Przedsiębiorstwo Produkcyjno Usługowo Handlowe ALFA Sosnowscy Spółka Jawna, Nowa Wieś, (PL)
 (72) Sosnowski Stanisław
 (54) Komplet lamp
 (55)

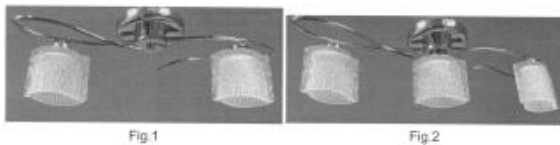

(51) 99-00 (11) **14753** (22) 2009 04 07 (21) 14447
 (73) „Lars Co” K. Łagutko, A. Roman, J. Belino-Studziński Spółka Jawna, Piaseczno, (PL)
 (72) Łagutko Krzysztof Włodzimeirz, Belino-Studziński Jacek Włodzimierz, Roman Andrzej Leszek
 (54) Znak graficzny firmy
 (55)



(51) 15-07 (11) **14754** (22) 2009 04 06 (21) 14440
 (73) Zakład Produkcyjno Handlowo Usługowy „ŻELAZO” Jan Żelazo, Sobienie Kiełczewskie, (PL)
 (72) Żelazo Jan, Żelazo Michał
 (54) Uszczelka
 (55)

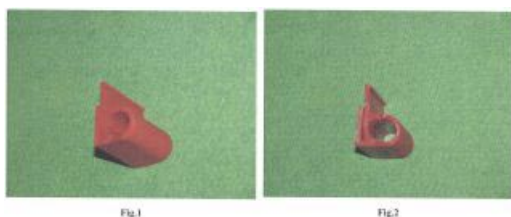

(51) 15-07 (11) **14755** (22) 2009 04 06 (21) 14441
 (73) Zakład Produkcyjno Handlowo Usługowy „ŻELAZO”

Jan Żelazo, Sobienie Kiełczewskie, (PL)
 (72) Żelazo Jan, Żelazo Michał
 (54) Uszczelka
 (55)



(51) 15-07 (11) **14756** (22) 2009 04 06 (21) 14442
 (73) Zakład Produkcyjno Handlowo Usługowy „ŻELAZO” Jan Żelazo, Sobienie Kiełczewskie, (PL)
 (72) Żelazo Jan, Żelazo Michał
 (54) Uszczelka
 (55)

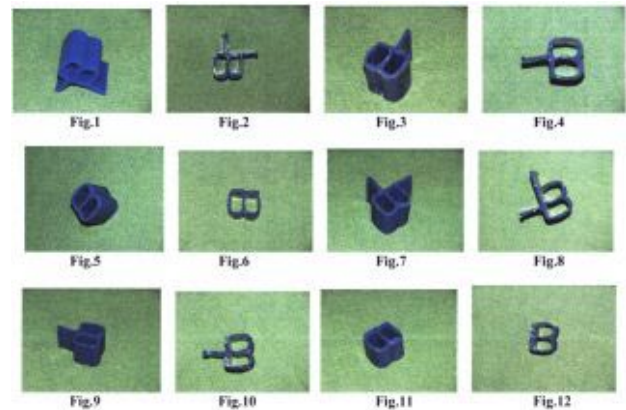

(51) 09-99 (11) **14757** (22) 2009 05 25 (21) 14713
 (73) TERMO ORGANIKA Sp. z o.o., Kraków, (PL)
 (72) Rams Witold
 (54) Opakowanie na produkty izolacyjne
 (55)

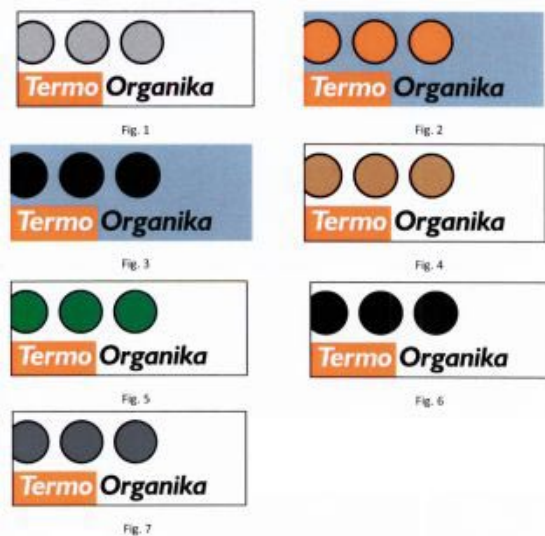

(51) 09-01 (11) **14758** (22) 2009 05 12 (21) 14663
 (73) Nałęczów Zdrój Sp. z o.o., Nałęczów, (PL)

(72) Weka Krzysztof
 (54) Butelka na wodę niegazowaną
 (55)



(51) 09-01 (11) **14759** (22) 2009 05 06 (21) 14613
 (73) „MAXIPLAST” Sp. z o.o., Wrocław, (PL)
 (72) Rewucki Edward
 (54) Butelka
 (55)

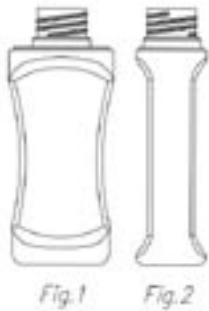

(51) 09-01 (11) **14760** (22) 2009 05 06 (21) 14612
 (73) „MAXIPLAST” Sp. z o.o., Wrocław, (PL)
 (72) Rewucki Edward
 (54) Butelka
 (55)



(51) 08-06 (11) **14761** (22) 2009 05 04 (21) 14602
 (73) AKCES-BIS Sp. z o.o., Mianowice, (PL)
 (72) Błażek Aleksandra, Błażek Piotr
 (54) Uchwyt meblowy
 (55)

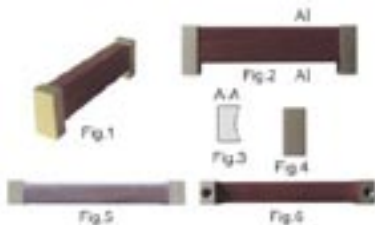

(51) 08-06 (11) **14762** (22) 2009 05 04 (21) 14603
 (73) AKCES-BIS Sp. z o.o., Mianowice, (PL)
 (72) Błażek Aleksandra, Błażek Piotr
 (54) Uchwyt meblowy
 (55)

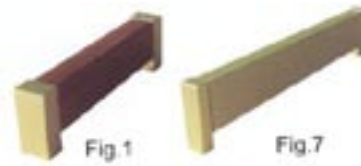

(51) 08-06 (11) **14763** (22) 2009 05 04 (21) 14601
 (73) AKCES-BIS Sp. z o.o., Mianowice, (PL)
 (72) Błażek Aleksandra, Błażek Piotr
 (54) Uchwyt meblowy
 (55)

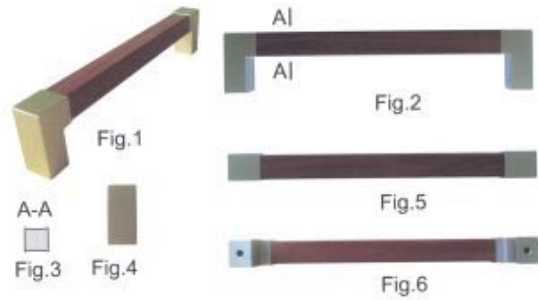

(51) 09-01 (11) **14764** (22) 2009 05 12 (21) 14664
 (73) Nałęczów Zdrój Sp. z o.o., Nałęczów, (PL)
 (72) Weka Krzysztof
 (54) Butelka na wodę gazowaną
 (55)



(51) 06-06 (11) **14765** (22) 2009 01 26 (21) 14677
 (73) Meble WAJNERT Spółka Jawna, Międzybórz, (PL)
 (72) Wajnert Wiesław
 (54) Bok mebla tapicerowanego
 (55)

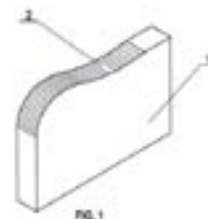

(51) 06-06 (11) **14766** (22) 2009 01 26 (21) 14678
 (73) Meble WAJNERT Spółka Jawna, Międzybórz, (PL)
 (72) Wajnert Wiesław

(54) Bok mebla tapicerowanego
(55)

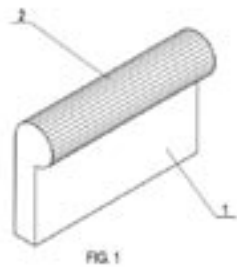

(51) 08-06 (11) **14767** (22) 2009 05 04 (21) 14592
(73) AKCES-BIS Sp. z o.o., Mianowice, (PL)
(72) Błażek Aleksandra, Błażek Piotr
(54) Uchwyt meblowy
(55)



(51) 08-06 (11) **14768** (22) 2009 05 04 (21) 14593
(73) AKCES-BIS Sp. z o.o., Mianowice, (PL)
(72) Błażek Aleksandra, Błażek Piotr
(54) Uchwyt meblowy
(55)

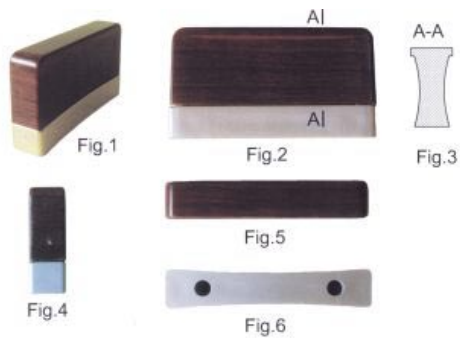

(51) 08-06 (11) **14769** (22) 2009 05 04 (21) 14594
(73) AKCES-BIS Sp. z o.o., Mianowice, (PL)
(72) Błażek Aleksandra, Błażek Piotr
(54) Uchwyt meblowy
(55)

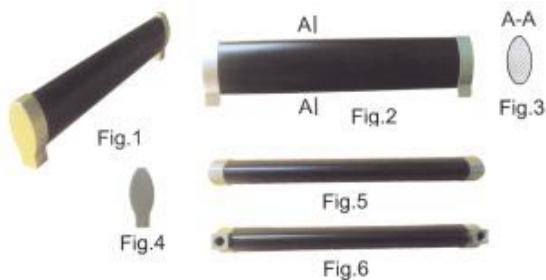

(51) 08-06 (11) **14770** (22) 2009 05 04 (21) 14595
(73) AKCES-BIS Sp. z o.o., Mianowice, (PL)
(72) Błażek Aleksandra, Błażek Piotr

(54) Uchwyt meblowy
(55)

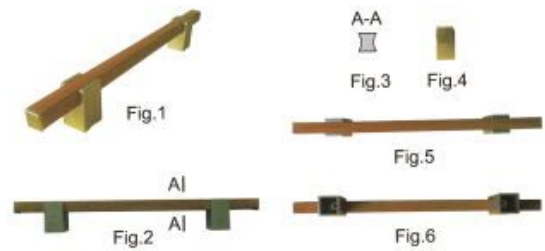

(51) 05-05 (11) **14771** (22) 2009 05 04 (21) 14596
(73) „TKANN” Sp. z o.o., Kielce, (PL)
(72) Siwek Mariusz
(54) Tkanina obiciowa
(55)



(51) 08-06 (11) **14772** (22) 2009 05 04 (21) 14591
(73) AKCES-BIS Sp. z o.o., Mianowice, (PL)
(72) Błażek Aleksandra, Błażek Piotr
(54) Uchwyt meblowy
(55)



(51) 25-02 (11) **14773** (22) 2009 04 27 (21) 14568
(73) ROCK LAND Sp. z o.o., Łabuńki Pierwsze, (PL)
(72) Kończyński Tadeusz
(54) Palisada ogrodowa
(55)



(51) 25-01 (11) **14774** (22) 2009 04 27 (21) 14569
(73) ROCK LAND Sp. z o.o., Łabuńki Pierwsze, (PL)
(72) Kończyński Tadeusz
(54) Płytki elewacyjna
(55)



(51) 26-02 (11) **14775** (22) 2009 04 28 (21) 14570
(73) „KAMA-VITRUM” Huta Szkła Sp. z o.o., Kielce, (PL)

- (72) Sowiński Adam
 (54) Pojemnik znicza nagrobnego
 (55)

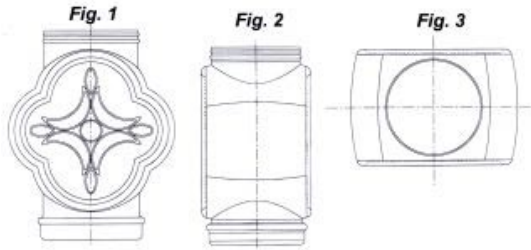

- (51) 06-01 (11) **14776** (22) 2008 08 21 (21) 13527
 (73) Meblarska Spółdzielnia Pracy „DĄB”, Gdynia, (PL)
 (72) Orlikowski Tadeusz, Krzyżkowski Andrzej
 (54) Kanapa rozkładana
 (55)



- (51) 09-03 (11) **14777** (22) 2009 04 03 (21) 14431
 (73) Okręgowa Spółdzielnia Mleczarska w Piątnicy, Piątnica, (PL)
 (72) Kalinowski Zbigniew
 (54) Pojemnik
 (55)



- (51) 23-04 (11) **14778** (22) 2009 03 26 (21) 14388
 (73) „DLF” Sp. z o.o., Gdynia, (PL)
 (72) Cao Hui
 (54) Odświeżacz powietrza
 (55)



- (51) 10-04 (11) **14779** (22) 2009 03 27 (21) 14393
 (73) Krzysztof Wąchała, Zakopane, (PL)
 (72) Wąchała Krzysztof
 (54) Sterownik
 (55)



- (51) 06-05 (11) **14780** (22) 2009 05 22 (21) 14706
 (73) „BLACK RED WHITE” S.A., Biłgoraj, (PL)
 (72) Charaziak Stanisław

- (54) Zestaw klasycznych mebli sypialnych
 (55)



- (51) 06-05 (11) **14781** (22) 2009 05 07 (21) 14620
 (73) „BLACK RED WHITE” S.A., Biłgoraj, (PL)
 (72) Palczewska Maja
 (54) Modułowy zestaw mebli sypialnych
 (55)

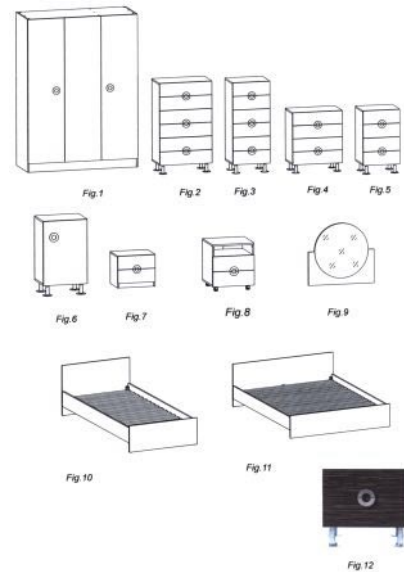

- (51) 06-05 (11) **14782** (22) 2009 03 24 (21) 14381
 (73) „BLACK RED WHITE” S.A., Biłgoraj, (PL)
 (72) Bosak Stanisław
 (54) Modułowy zestaw meblowy
 (55)

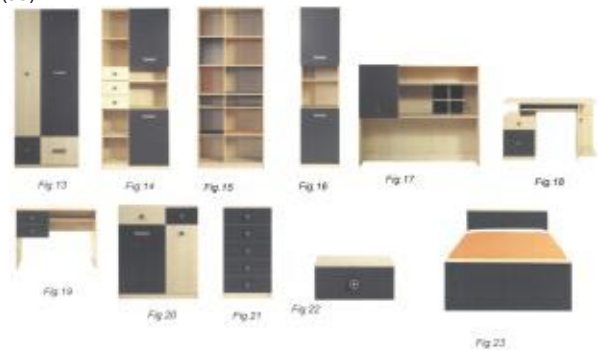

- (51) 06-05 (11) **14783** (22) 2009 05 22 (21) 14705
 (73) „BLACK RED WHITE” S.A., Biłgoraj, (PL)

(72) Charaziak Stanisław
 (54) Zestaw mebli klasycznych
 (55)



(51) 06-05 (11) **14784** (22) 2009 05 22 (21) 14704
 (73) „BLACK RED WHITE” S.A., Biłgoraj, (PL)
 (72) Charaziak Stanisław
 (54) Zestaw klasycznych mebli sypialnych
 (55)



(51) 06-05 (11) **14785** (22) 2009 05 22 (21) 14703
 (73) „BLACK RED WHITE” S.A., Biłgoraj, (PL)
 (72) Charaziak Stanisław
 (54) Zestaw mebli klasycznych
 (55)



(51) 06-05 (11) **14786** (22) 2009 05 22 (21) 14702
 (73) „BLACK RED WHITE” S.A., Biłgoraj, (PL)
 (72) Palczewska Maja
 (54) Modułowy zestaw meblowy
 (55)

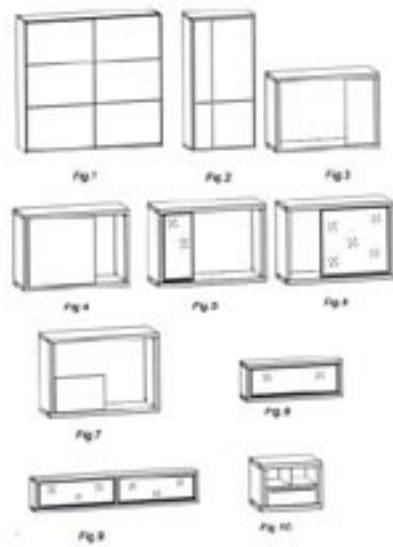

(51) 11-99 (11) **14787** (22) 2009 04 30 (21) 14586
 (73) Zbigniew Michalec, Dziekanów Nowy, (PL)
 (72) Michalec Zbigniew
 (54) Ozdoba okien
 (55)

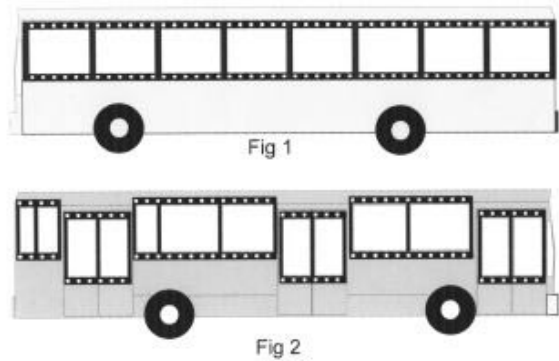

(51) 03-04 (11) **14788** (22) 2009 04 30 (21) 14589
 (73) Zakład Produkcyjno-Handlowy LITEX Stanisław Litwin, Ostrów Wlkp., (PL)
 (72) Litwin Stanisław
 (54) Wachlarz
 (55)



(51) 19-01 (11) **14789** (22) 2009 05 04 (21) 14600
 (73) DDK Edition S.C. Dariusz Krakowiak, Andrzej Krakowiak, Poznań, (PL)
 (72) Krakowiak Dariusz, Krakowiak Andrzej
 (54) Wykrój pocztówki rozkładanej
 (55)

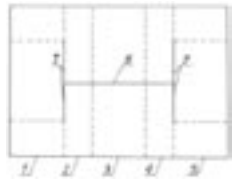

(51) 09-07 (11) **14790** (22) 2009 05 05 (21) 14607
 (73) ORPLAST Jerzy i Henryk Orlikowski Sp.J., Sopot, (PL)
 (72) Orlikowski Jerzy
 (54) Pokrywa pojemnika
 (55)

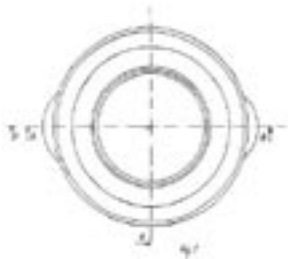

(51) 09-01 (11) **14791** (22) 2009 05 05 (21) 14609
 (73) HEINZ GLAS DZIAŁDOWO Sp. z o.o., Działdowo, (PL)
 (72) Peć Grzegorz
 (54) Buteleczka
 (55)

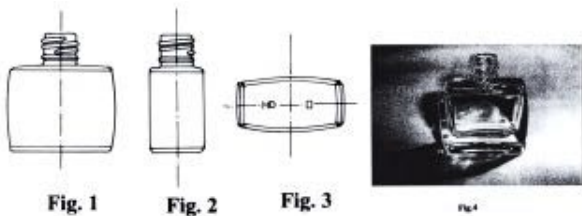

(51) 09-03 (11) **14792** (22) 2009 05 05 (21) 14610
 (73) GRUPA DELIC-POL Sp. z o.o., Kamyk, (PL)
 (72) Czupryna Stanisław
 (54) Opakowanie
 (55)



(51) 25-02 (11) **14793** (22) 2009 05 07 (21) 14625
 (73) Capek Sp. z o.o., Skrzyszów, (PL)
 (72) Dziki Wacław, Mętel Piotr
 (54) Drzwi
 (55)

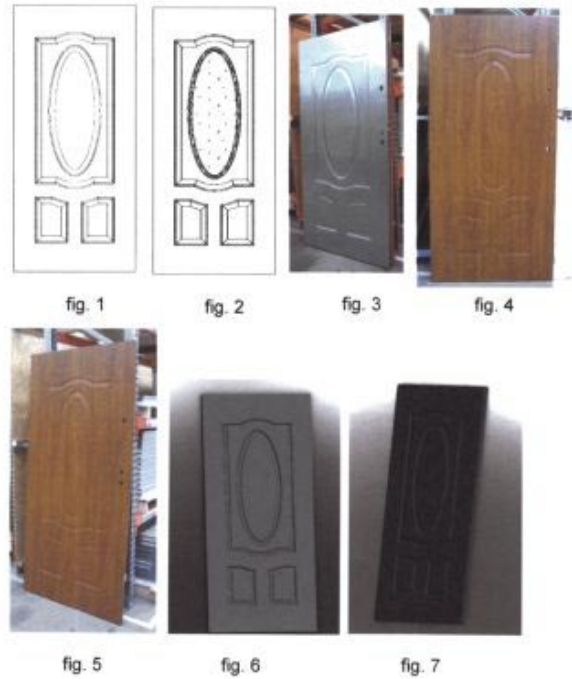

(51) 06-06 (11) **14794** (22) 2009 05 08 (21) 14654
 (73) MEBIN STOLARSTWO Import-Eksport Andrzej Binkowski, Stobiecko Szlacheckie, (PL)
 (72) Wiatr Arkadiusz
 (54) Element meblowy
 (55)

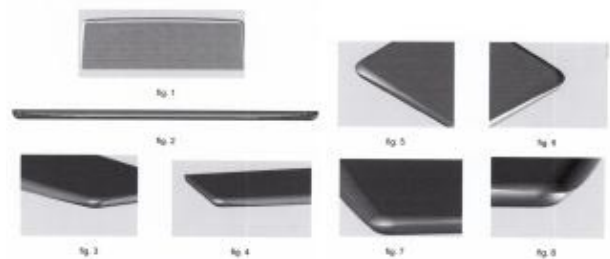

(51) 15-99 (11) **14795** (22) 2009 05 18 (21) 14655
 (73) SERWIS AKPiA Roman Długi, Poznań, (PL)
 (72) Długi Roman, Wawrzyniak Marek
 (54) Zestaw do wytwarzania brykietów, zwłaszcza z materiałów pochodzenia roślinnego
 (55)

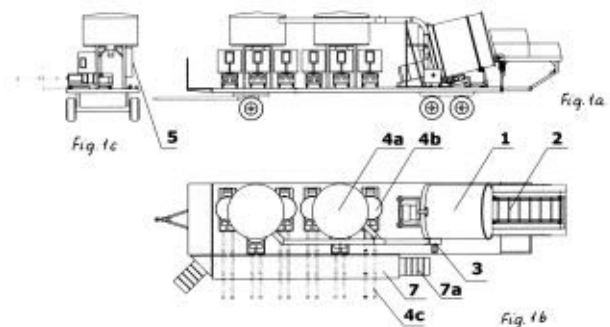

(51) 15-03 (11) **14796** (22) 2009 05 15 (21) 14675
 (73) Firma „SAMASZ” inż. Antoni Stolarski, Białystok, (PL)
 (72) Stolarski Antoni
 (54) Przetrzęsacz karuzelowy 6-wirnikowy
 (55)

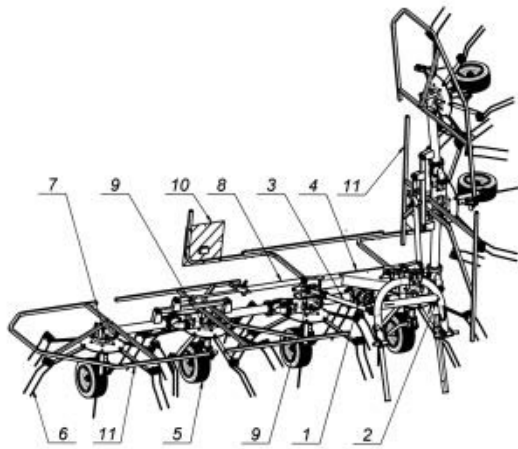

Fig. 1

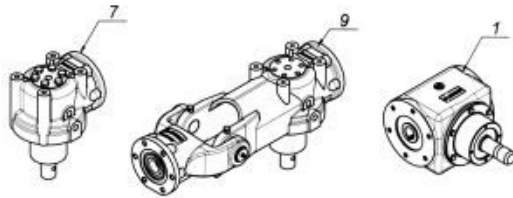

Fig. 2

Fig. 3

Fig. 4

(51) 20-03 (11) **14797** (22) 2009 05 18 (21) 14681
 (73) Gdańskdis Sp. z o.o., Gdańsk, (PL)
 (72) Salvat Eric
 (54) Karta Sum
 (55)

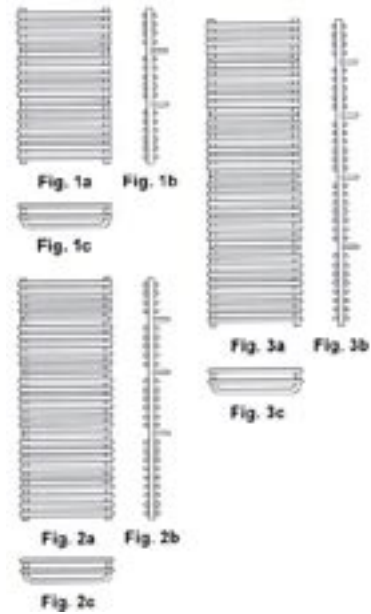

Fig. 1



Fig. 2

(51) 23-03 (11) **14798** (22) 2009 03 12 (21) 14327
 (73) Jan Gorgiel, Wolsztyn, (PL)
 (72) Gorgiel Jan
 (54) Grzejnik rurkowy
 (55)



(51) 19-08 (11) **14799** (22) 2009 03 19 (21) 14353
 (73) „war-REMEDIUM” Sp. z o.o., Warszawa, (PL)
 (72) Pośnik Alfreda
 (54) Etykieta
 (55)

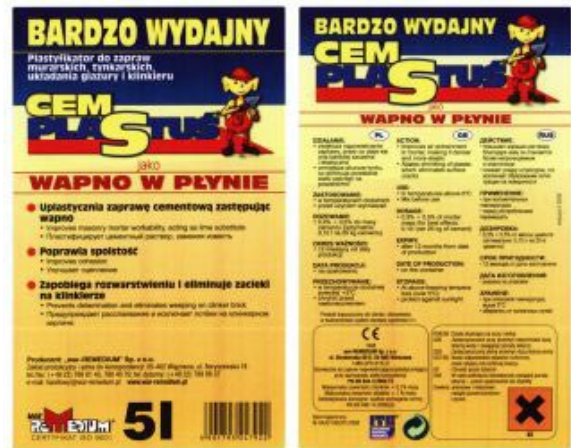

Fig. 1

Fig. 2

(51) 08-08 (11) **14800** (22) 2009 03 27 (21) 14398
 (73) ZAKŁAD OBSŁUGI TECHNICZNEJ „TECH-PLAST” Janusz Molawka, Zarzeczce, (PL)
 (72) Molawka Janusz
 (54) Docisk zewnętrzny drzwi
 (55)



Fig. 1

Fig. 2

(51) 08-08 (11) **14801** (22) 2009 03 27 (21) 14399
 (73) ZAKŁAD OBSŁUGI TECHNICZNEJ „TECH-PLAST” Janusz Molawka, Zarzeczce, (PL)

(72) Molawka Janusz
 (54) Docisk drzwi
 (55)



(51) 08-08 (11) **14802** (22) 2008 12 04 (21) 13928
 (73) Jan Gorgiel, Wolsztyn, (PL)
 (72) Gorgiel Jan
 (54) Wieszak do grzejnika rurkowego
 (55)

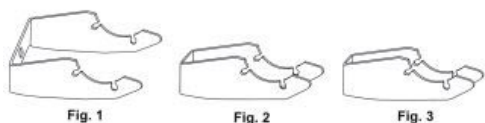

(51) 08-08 (11) **14803** (22) 2008 12 04 (21) 13929
 (73) Jan Gorgiel, Wolsztyn, (PL)
 (72) Gorgiel Jan
 (54) Osłona podejścia do grzejnika rurkowego
 (55)

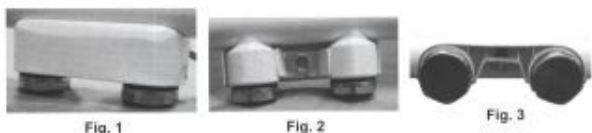

(51) 07-01 (11) **14804** (22) 2008 12 15 (21) 13950
 (73) TARGET Sylwia Kopystyńska, Wrocław, (PL)
 (72) Gałczyński Kamil
 (54) Zestaw szklanek do napojów
 (55)



(51) 05-05 (11) **14805** (22) 2008 12 17 (21) 13959
 (73) INTER-SAN Sp. z o.o., Łomianki Dolne, (PL)
 (72) Pekkaya Ertan
 (54) Tkanina
 (55)

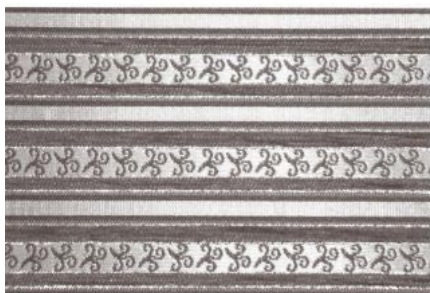

(51) 23-03 (11) **14806** (22) 2009 03 05 (21) 14279
 (73) Jan Gorgiel, Wolsztyn, (PL)
 (72) Gorgiel Jan

(54) Grzejnik rurkowy
 (55)

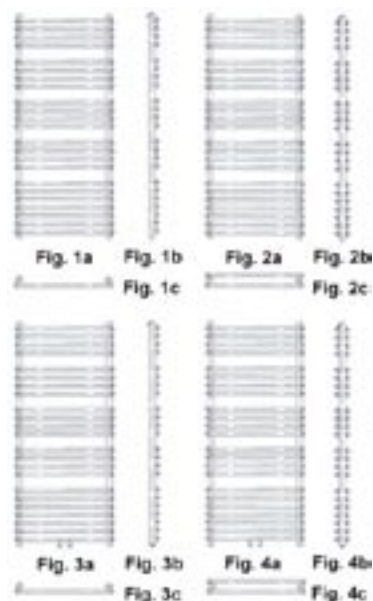

(51) 99-00 (11) **14807** (22) 2009 03 11 (21) 14304
 (73) BIOFARM Sp. z o.o., Poznań, (PL)
 (72) Śniadecki Marcin
 (54) Znak graficzny
 (55)

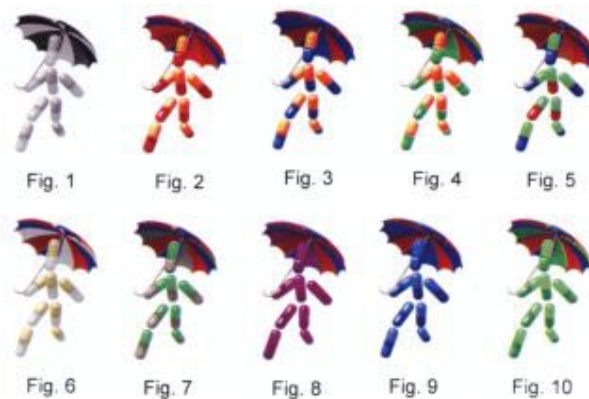

(51) 19-08 (11) **14808** (22) 2009 03 09 (21) 14294
 (73) OLIMP LABORATORIES Sp. z o.o., Nagawczyna, (PL)
 (72) Jedliński Stanisław, Jedliński Marcin, Jedliński Rafał
 (54) Etykieta ściany frontowej opakowania
 (55)

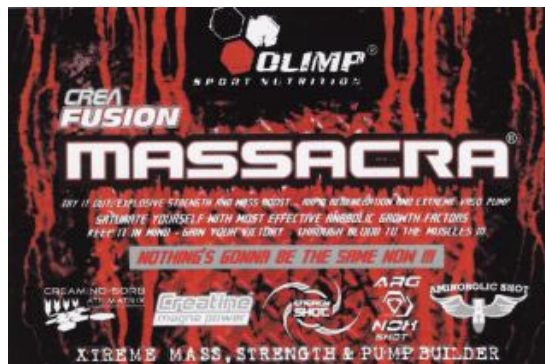

(51) 06-03 (11) **14809** (22) 2009 06 01 (21) 14754
 (73) Marek Błaszak, Poznań, (PL); Roman Błaszak, Poznań, (PL)
 (72) Błaszak Marek, Błaszak Roman

(54) Łącznik stołów biurowych wieloboczny
(55)

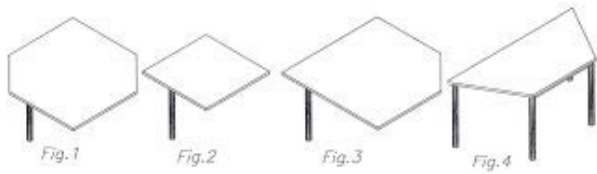

(51) 09-01 (11) **14810** (22) 2009 03 11 (21) 14317
(73) Uzdrowiska Polskie S.A., Radom, (PL)
(72) Siwiec Konrad
(54) Butelka PET
(55)



(51) 19-02 (11) **14811** (22) 2009 02 24 (21) 14227
(73) „PRODGRAF” S.C. Jan Matysik, Stawro Grancaris, Warszawa, (PL)
(72) Matysik Jan, Grancaris Stawro
(54) Szablon pomiarowy spoinomierz
(55)

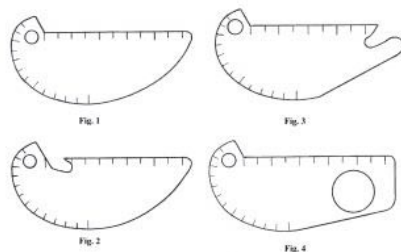

(51) 08-08 (11) **14812** (22) 2009 02 16 (21) 14192
(73) Ignacy Mura, Rybnik, (PL)
(72) Mura Ignacy
(54) Kotwa do podwieszania stelaży
(55)

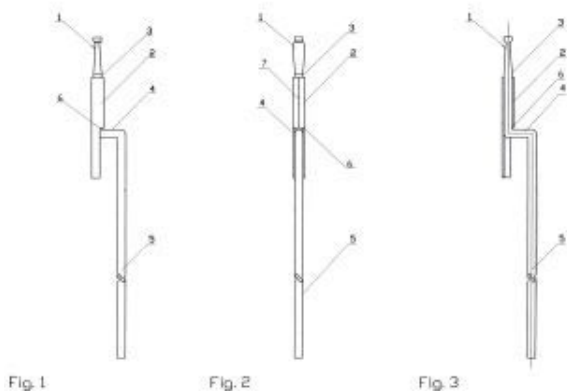

(51) 03-01 (11) **14813** (22) 2009 02 05 (21) 14149
(73) CITRON Artur Owczarski, Warszawa, (PL)
(72) Owczarski Artur

(54) Smycz biżuteryjna z zawieszka
(55)



(51) 09-03 (11) **14814** (22) 2009 01 29 (21) 14129
(73) Natur Produkt Zdrovit Sp. z o.o., Warszawa, (PL)
(72) Janiszewski Bartłomiej
(54) Opakowanie na preparat farmaceutyczny Zdrovit Magnum skurcz
(55)

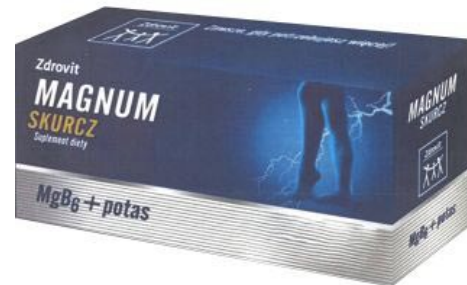

(51) 23-03 (11) **14815** (22) 2008 12 24 (21) 13968
(73) Jan Gorgiel, Wolsztyn, (PL)
(72) Gorgiel Jan
(54) Grzejnik rurkowy
(55)

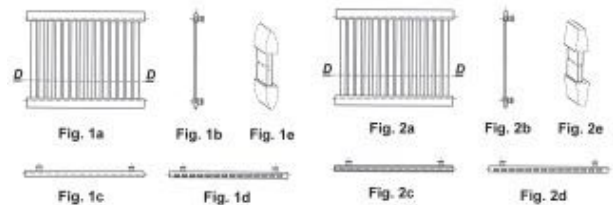

(51) 25-02 (11) **14816** (22) 2008 08 28 (21) 13552
(73) „STOLBUD WŁOSZCZOWA” S.A., Włoszczowa, (PL)
(72) Sorbian Grzegorz
(54) Profil okna jednoramowego
(55)



(51) 07-06 (11) **14817** (22) 2008 03 05 (21) 12737
(73) Firma Produkcyjno-Usługowa „Styl” Jan Leonik, Gdynia, (PL)
(72) Leonik Jan

(54) Podstawa do przypraw i serwetek stołowych oraz ekspozycji marketingowo-informacyjnych
(55)



(51) 09-03 (11) **14820** (22) 2009 05 18 (21) 14683
(73) „MANUFACTURA” Sp. z o.o., Poznań, (PL)
(72) Adamski Remigiusz
(54) Opakowanie
(55)



(51) 23-01 (11) **14818** (22) 2009 05 22 (21) 14697
(73) VALVEX S.A., Jordanów, (PL)
(72) Kulig Zbigniew
(54) Bateria
(55)



(51) 20-03 (11) **14821** (22) 2009 05 18 (21) 14682
(73) Gdańskdis Sp. z o.o., Gdańsk, (PL)
(72) Salvat Eric
(54) Karta Sum Junior
(55)

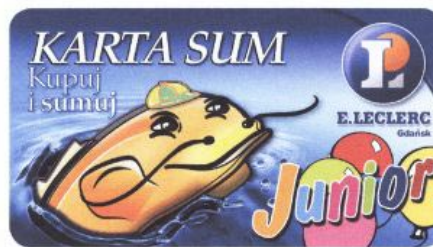

Fig. 1



Fig. 2

(51) 19-08 (11) **14819** (22) 2009 05 19 (21) 14691
(73) Diggers Project Artur Kopacz, Warszawa, (PL)
(72) Kopacz Artur
(54) Przelicznik jednostek medycznych
(55)

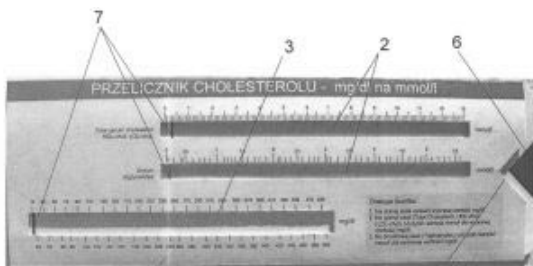

Fig. 1



Fig. 2

(51) 25-01 (11) **14822** (22) 2009 03 30 (21) 14404
(73) GALERIA KAMIENIA AGLOMAR Artur Kozłowski, Stasin, (PL)
(72) Kozłowski Artur Sławomir
(54) Okładzina elementów i powierzchni budowlanych
(55)



(51) 06-01 (11) **14823** (22) 2008 08 21 (21) 13524
(73) Meblarska Spółdzielnia Pracy „DĄB”, Gdynia, (PL)
(72) Orlikowski Tadeusz, Mierkiewicz Tadeusz

(54) Kanapa rozkładana
(55)

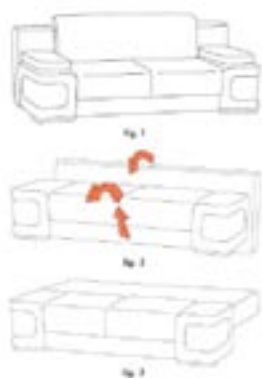

(51) 02-03 (11) **14824** (22) 2009 03 03 (21) 14258
(73) „EKO-BEN” Sp. z o.o., Zielonki, (PL)
(72) Mikucka Zofia
(54) Czapeczka z daszkiem
(55)



Fig. 1

(51) 15-99 (11) **14825** (22) 2008 07 15 (21) 13368
(73) RADPAK Ltd Fabryka Maszyn Pakujących, Włocławek, (PL)
(72) Radzanowski Tadeusz, Ligowski Marcin, Mostowski Marcin, Harabin Krzysztof
(54) Maszyna do pakowania
(55)

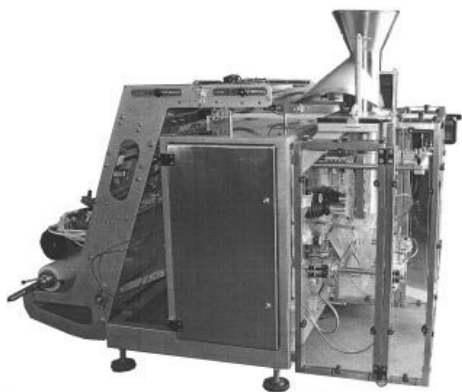

(51) 09-01 (11) **14826** (22) 2009 03 13 (21) 14323
(73) HEINZ GLAS DZIAŁDOWO Sp. z o.o., Działdowo, (PL)
(72) Peć Grzegorz
(54) Butelka
(55)



Fig. 1

Fig. 2

(51) 09-01 (11) **14827** (22) 2009 03 13 (21) 14322
(73) HEINZ GLAS DZIAŁDOWO Sp. z o.o., Działdowo, (PL)
(72) Peć Grzegorz
(54) Butelka
(55)

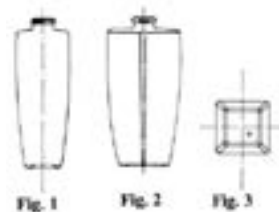

(51) 99-00 (11) **14828** (22) 2008 08 20 (21) 13518
(73) „Columbus” Adam Wojnarowicz, Opole, (PL)
(72) Wojnarowicz Adam
(54) Znak graficzny
(55)



(51) 25-02 (11) **14829** (22) 2008 06 24 (21) 13881
(73) 4 LOOK Technika Okienna Sp. z o.o., Białystok, (PL)
(72) Gajewski Waldemar
(54) Profil przyłgi okna
(55)



(51) 25-02 (11) **14830** (22) 2008 06 24 (21) 13882
(73) 4 LOOK Technika Okienna Sp. z o.o., Białystok, (PL)
(72) Gajewski Waldemar
(54) Profil skrzydła okna
(55)



(51) 01-01 (11) **14831** (22) 2009 02 13 (21) 14185
 (73) INDA CZEKOLADA Sp. z o.o., Skoczów, (PL)
 (72) Molik Mariusz
 (54) Kształtka czekoladowa
 (55)

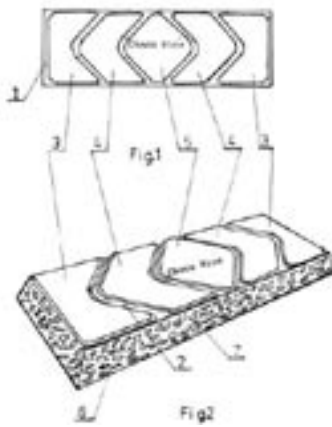

(51) 01-01 (11) **14832** (22) 2009 02 13 (21) 14186
 (73) INDA CZEKOLADA Sp. z o.o., Skoczów, (PL)
 (72) Molik Mariusz
 (54) Kształtka czekoladowa
 (55)

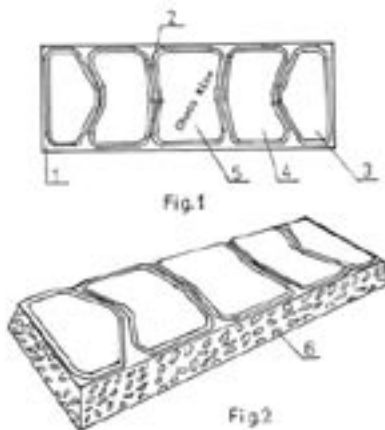

(51) 26-02 (11) **14833** (22) 2009 04 28 (21) 14574
 (73) „KAMA-VITRUM” Huta Szkła Sp. z o.o., Kielce, (PL)
 (72) Sowiński Adam
 (54) Pojemnik znicza nagrobnego
 (55)

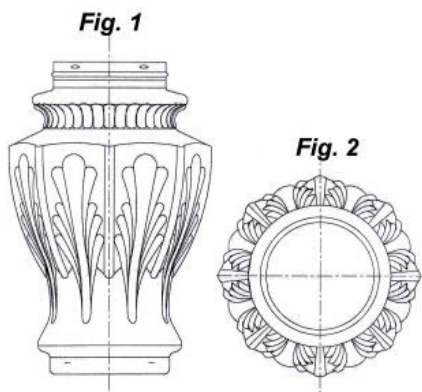

(51) 09-01 (11) **14834** (22) 2009 04 29 (21) 14579
 (73) HUTA SZKŁA „Czechy” S.A., Trąbki, (PL)
 (72) Rutkowski Grzegorz

(54) Butelka
 (55)



Fig. 1

(51) 09-01 (11) **14835** (22) 2009 04 29 (21) 14580
 (73) HUTA SZKŁA „Czechy” S.A., Trąbki, (PL)
 (72) Rutkowski Grzegorz
 (54) Butelka
 (55)



Fig. 1

(51) 12-16 (11) **14836** (22) 2009 04 29 (21) 14581
 (30) 2008 10 29 (SE)
 (73) SCANIA CV AB (publ), Södertälje, (SE)
 (72) Söderberg Pehr, Carreras-Castro Xavier, Hansén Kristofer, Henriksen Christian, Larsson Christian
 (54) Dolna osłona wlotu powietrza pojazdu
 (55)



Fig. 1

(51) 12-16 (11) **14837** (22) 2009 04 29 (21) 14582
 (30) 2008 10 29 (SE)
 (73) SCANIA CV AB (publ), Södertälje, (SE)
 (72) Söderberg Pehr, Carreras-Castro Xavier, Hansén Kristofer, Henriksen Christian
 (54) Część uszczelniająca obudowę lampy pojazdu
 (55)

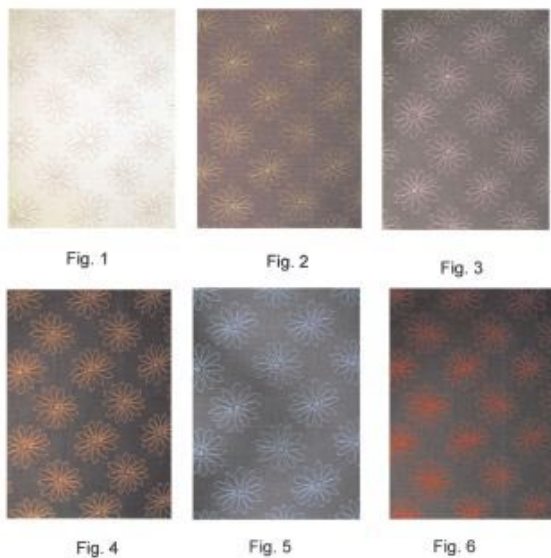

Fig. 1

(51) 05-05 (11) **14838** (22) 2009 03 16 (21) 14331
 (73) FARGOTEX Sp. z o.o., Łomża, (PL)
 (72) Kosiorek Józef
 (54) Tkanina dekoracyjna
 (55)



(51) 05-05 (11) **14839** (22) 2009 03 16 (21) 14332
 (73) FARGOTEX Sp. z o.o., Łomża, (PL)
 (72) Kosiorek Józef
 (54) Tkanina dekoracyjna
 (55)



(51) 25-02 (11) **14840** (22) 2009 03 18 (21) 14347
 (73) Firma Produkcyjno-Handlowo-Usługowa Jarosław Czurakowski, Płock, (PL)
 (72) Czurakowski Jarosław
 (54) Segment ozdobny ogrodzenia
 (55)



(51) 23-03 (11) **14841** (22) 2009 03 24 (21) 14371
 (73) INSTAL-PROJEKT Gawłowski, Ścierzyńscy Spółka jawna, Nowa Wieś k/Włocławka, (PL)
 (72) Gawłowski Roman

(54) Grzejnik ramkowy
 (55)

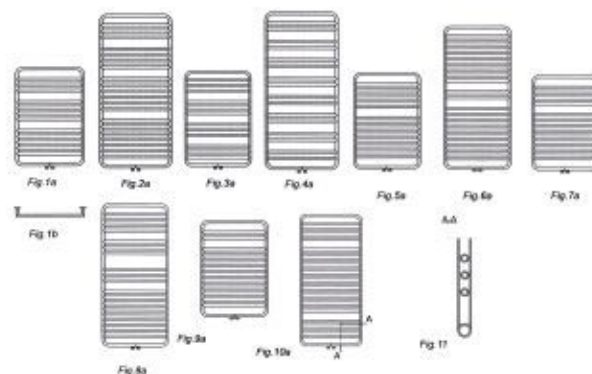

(51) 23-03 (11) **14842** (22) 2009 03 24 (21) 14372
 (73) INSTAL-PROJEKT Gawłowski, Ścierzyńscy Spółka jawna, Nowa Wieś k/Włocławka, (PL)
 (72) Gawłowski Roman
 (54) Grzejnik ramkowy
 (55)

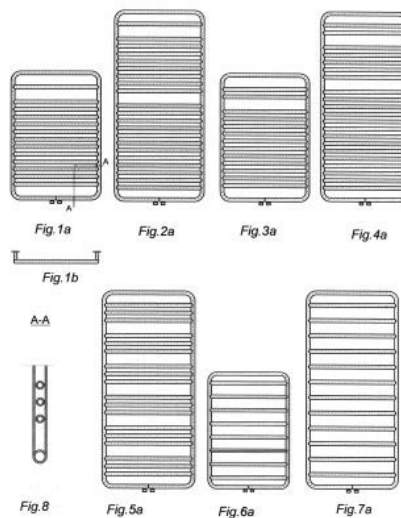

(51) 23-03 (11) **14843** (22) 2009 03 24 (21) 14373
 (73) INSTAL-PROJEKT Gawłowski, Ścierzyńscy Spółka jawna, Nowa Wieś k/Włocławka, (PL)
 (72) Gawłowski Roman
 (54) Grzejnik ramkowy
 (55)

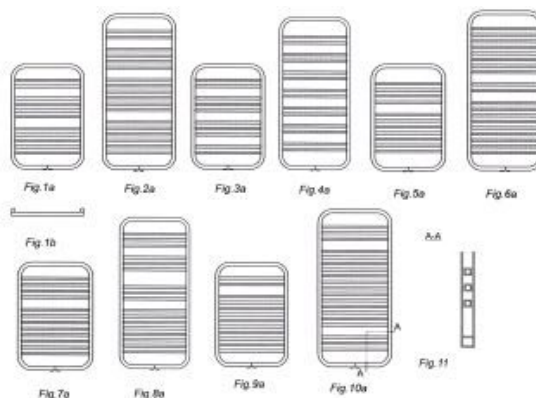

(51) 23-03 (11) **14844** (22) 2009 03 24 (21) 14374
 (73) INSTAL-PROJEKT Gawłowski, Ścierzyńscy Spółka jawna, Nowa Wieś k/Włocławka, (PL)
 (72) Gawłowski Roman

(54) Grzejnik ramkowy
(55)

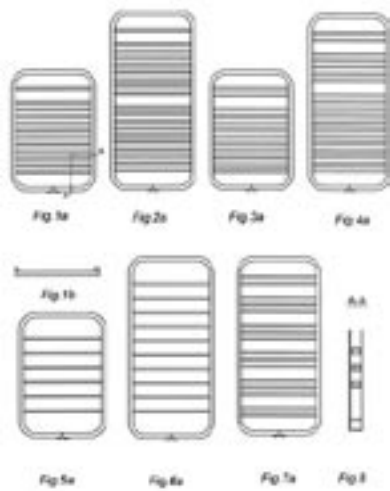

(51) 23-03 (11) **14845** (22) 2009 03 24 (21) 14375
(73) INSTAL-PROJEKT Gawłowscy, Ścierzyńscy Spółka jawna,
Nowa Wieś k/Włocławka, (PL)
(72) Gawłowski Roman
(54) Grzejnik ramkowy
(55)

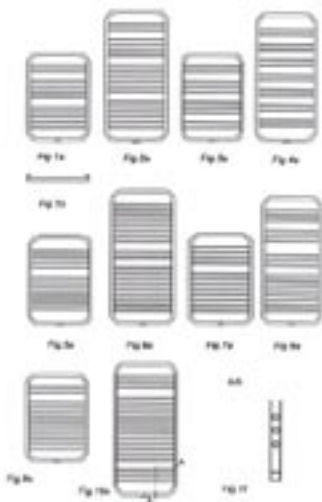

(51) 23-03 (11) **14846** (22) 2009 03 24 (21) 14376
(73) INSTAL-PROJEKT Gawłowscy, Ścierzyńscy Spółka jawna,
Nowa Wieś k/Włocławka, (PL)
(72) Gawłowski Roman
(54) Grzejnik ramkowy
(55)

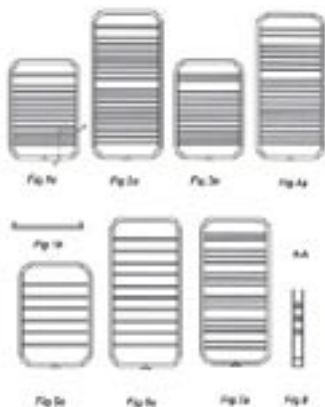

(51) 23-03 (11) **14847** (22) 2009 03 24 (21) 14377
(73) INSTAL-PROJEKT Gawłowscy, Ścierzyńscy Spółka jawna,
Nowa Wieś k/Włocławka, (PL)
(72) Olszewska Małgorzata
(54) Grzejnik łukowy
(55)

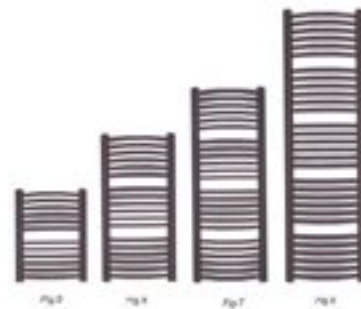

(51) 23-03 (11) **14848** (22) 2009 03 24 (21) 14378
(73) INSTAL-PROJEKT Gawłowscy, Ścierzyńscy Spółka jawna,
Nowa Wieś k/Włocławka, (PL)
(72) Olszewska Małgorzata
(54) Grzejnik drabinkowy
(55)

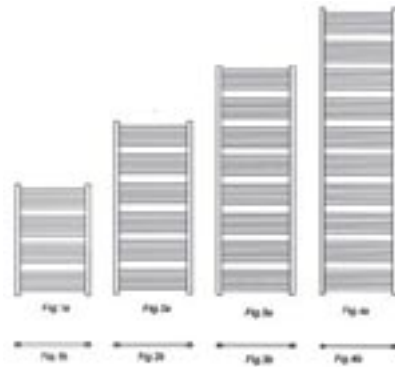

(51) 20-03 (11) **14849** (22) 2009 03 24 (21) 14385
(73) DELOOK MARKETING Łukasz Derdzikowski, Łódź, (PL)
(72) Derdzikowski Łukasz
(54) Świetlna, obnośna tablica reklamowa
(55)

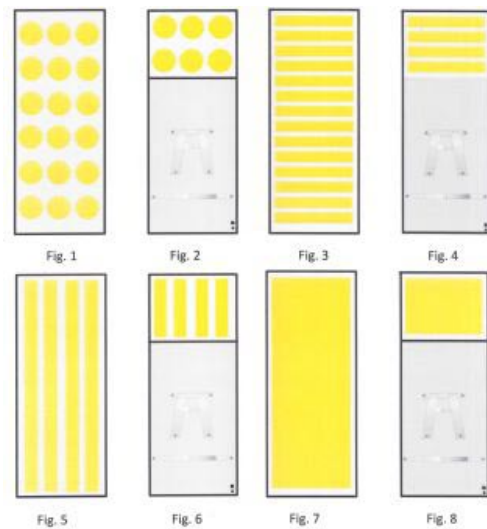

(51) 09-01 (11) **14850** (22) 2009 03 26 (21) 14386
(73) GLOBAL COSMED GROUP Sp. z o.o., spółka komandytowa,
Radom, (PL)
(72) Skrzypczak Piotr

(54) Butelka
(55)



(51) 09-01 (11) **14851** (22) 2009 03 26 (21) 14387
(73) GLOBAL COSMED GROUP Sp. z o.o., spółka komandytowa, Radom, (PL)
(72) Skrzypczak Piotr
(54) Butelka
(55)



(51) 02-01 (11) **14852** (22) 2009 04 09 (21) 14462
(73) Przedsiębiorstwo Produkcyjno-Handlowo-Usługowe „AMY”, Anna Majcherczyk, Dąbrowa Górnicza, (PL)
(72) Majcherczyk Anna
(54) Utulanka
(55)



(51) 99-00 (11) **14853** (22) 2009 04 09 (21) 14463
(73) Grażyna Kaperczak, Dąbrowa Górnicza, (PL)
(72) Kaperczak Grażyna
(54) Wzór nadruku
(55)



Fig. 1

(51) 06-04 (11) **14854** (22) 2009 04 10 (21) 14467
(73) Fadome A.Szindzielorz, Złotniki, (PL)

(72) Szindzielorz Andrzej
(54) Bazowy moduł meblowy
(55)



(51) 25-02 (11) **14855** (22) 2009 04 10 (21) 14470
(73) Przedsiębiorstwo Wielobranżowe DREWNO-HURT Ryszard Rocznik, Zarzecze, (PL)
(72) Rocznik Ryszard
(54) Drzwi wewnętrzne
(55)

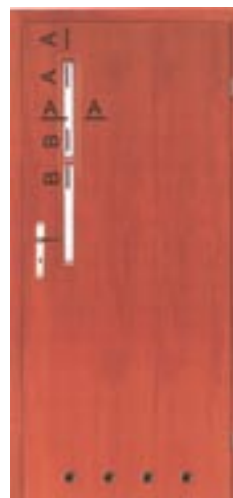

(51) 05-05 (11) **14856** (22) 2009 04 10 (21) 14472
(73) TOPTEXTIL Sp. z o.o., Kraków, (PL)
(72) Gümüş İsmail
(54) Materiał obiciowy
(55)



Fig. 1

(51) 05-05 (11) **14857** (22) 2009 04 10 (21) 14473
(30) 2008 12 25 (TR)
(73) TOPTEXTIL Sp. z o.o., Kraków, (PL)
(72) Akahan Emel
(54) Materiał obiciowy
(55)

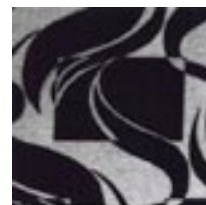

Fig. 1

(51) 09-01 (11) **14858** (22) 2009 04 15 (21) 14506
(73) PADEREWSKI GROUP Sp. z o.o., Poznań, (PL)
(72) Wagner Maciej

(54) Butelka
(55)



(51) 02-01 (11) **14859** (22) 2009 04 16 (21) 14510
(73) „TOMBIK” Sp. z o.o., Raszyn, (PL)
(72) Ceyhan Murat
(54) Koszulka z nadrukiem
(55)



(51) 06-01 (11) **14860** (22) 2009 04 06 (21) 14438
(73) „VERO” Sp. z o.o., Lubliniec, (PL)
(72) Konieczny Adam
(54) Mebel relaksowy
(55)



(51) 08-08 (11) **14861** (22) 2009 03 27 (21) 14400
(73) ZAKŁAD OBSŁUGI TECHNICZNEJ „TECH-PLAST”
Janusz Molawka, Zarzecze, (PL)
(72) Molawka Janusz
(54) Docisk wewnętrzny drzwi
(55)

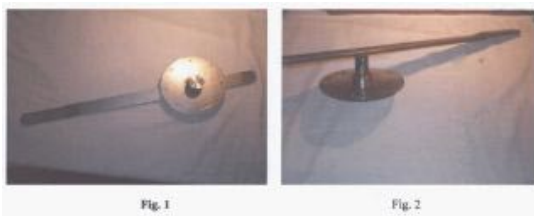

(51) 06-05 (11) **14862** (22) 2009 03 31 (21) 14411
(73) Meble „Wajnert” Sp.j Wiesław Wajnert, Barbara Wajnert,
Anna Wajnert-Wiśniewska. Dominika Wajnert, Międzybórz, (PL)
(72) Wajnert Wiesław
(54) Zestaw mebli tapicerowanych
(55)

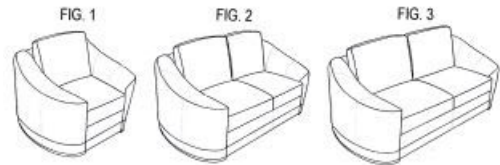

(51) 06-05 (11) **14863** (22) 2009 03 31 (21) 14412
(73) Meble „Wajnert” Sp.j Wiesław Wajnert, Barbara Wajnert,
Anna Wajnert-Wiśniewska. Dominika Wajnert, Międzybórz, (PL)
(72) Wajnert Wiesław
(54) Zestaw mebli wypoczynkowych
(55)



(51) 25-02 (11) **14864** (22) 2009 04 07 (21) 14454
(73) „INTERLIGHT” Stefan Wałędziak, Brańsk, (PL)
(72) Wałędziak Stefan
(54) Słupka
(55)

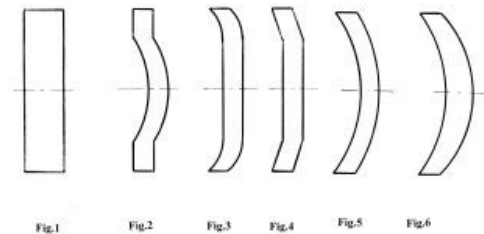

(51) 09-03 (11) **14865** (22) 2009 04 03 (21) 14430
(73) Grupa3 Stanisław Jasonek Spółka Jawna, Kraków, (PL)
(72) Jasonek Stanisław
(54) Pojemnik na żywność
(55)



(51) 02-04 (11) **14866** (22) 2009 04 16 (21) 14514
(73) Przedsiębiorstwo Wielobranżowe „DEMAR” Marek Dewódzki,
Mstów, (PL)
(72) Dewódzki Marek

(54) Obuwie ochronne
(55)

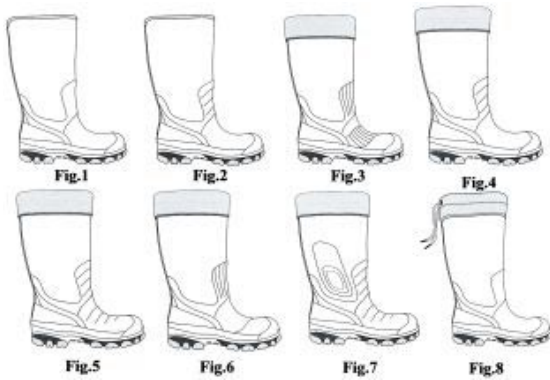

(51) 02-04 (11) **14867** (22) 2009 04 16 (21) 14515
(73) Przedsiębiorstwo Wielobranżowe „DEMAR”
Marek Dewódzki, Mstów, (PL)
(72) Dewódzki Marek
(54) Obuwie ochronne
(55)



(51) 02-04 (11) **14868** (22) 2009 04 16 (21) 14516
(73) Przedsiębiorstwo Wielobranżowe „DEMAR” Marek Dewódzki,
Mstów, (PL)
(72) Dewódzki Marek
(54) Obuwie ochronne
(55)

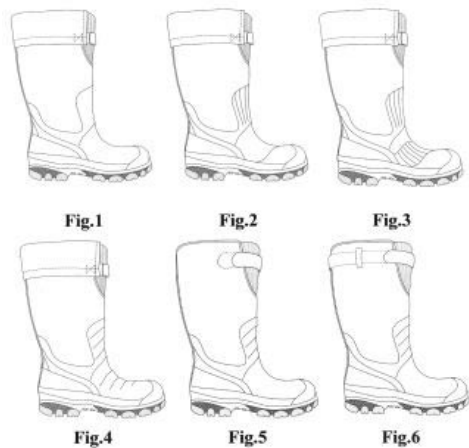

(51) 02-04 (11) **14869** (22) 2009 04 16 (21) 14517
(73) Przedsiębiorstwo Wielobranżowe „DEMAR”
Marek Dewódzki, Mstów, (PL)
(72) Dewódzki Marek

(54) Obuwie ochronne
(55)



(51) 25-01 (11) **14870** (22) 2009 04 27 (21) 14567
(73) ROCK LAND Sp. z o.o., Łabuńki Pierwsze, (PL)
(72) Kończyński Tadeusz
(54) Płytkę elewacyjną
(55)

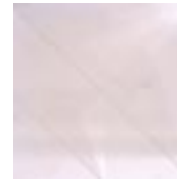

(51) 26-04 (11) **14871** (22) 2009 04 07 (21) 14451
(73) „Lars Co” K. Łagutko, A. Roman, J. Belino-Studziński
Spółka Jawna, Piaseczno, (PL)
(72) Łagutko Krzysztof Włodzimierz
(54) Żarówka LED
(55)

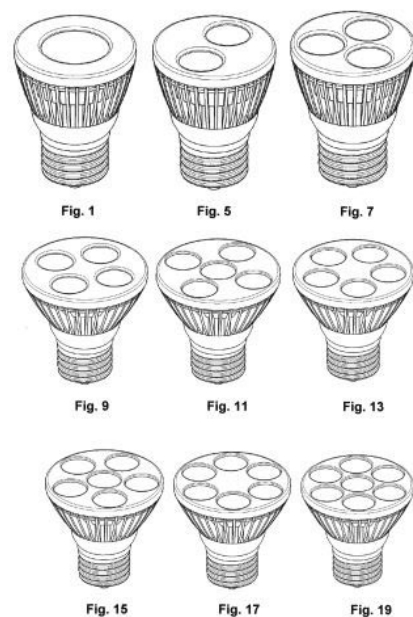

(51) 08-08 (11) **14872** (22) 2009 08 12 (21) 15110
 (73) FOLPRODUKT S.C. Damian Tatowicz, Bartłomiej Tatowicz,
 Rzeszów, (PL)
 (72) Tatowicz Damian
 (54) Tarcza
 (55)

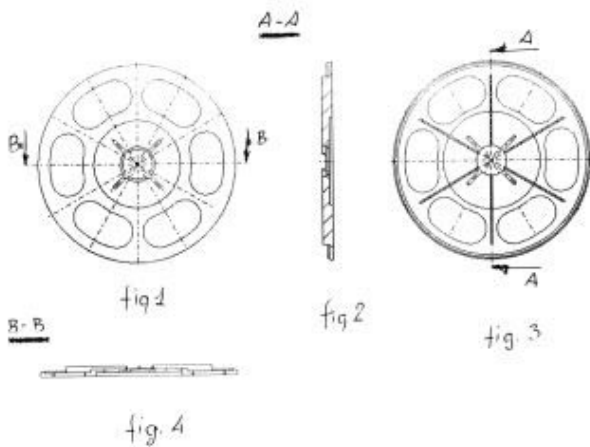

(54) Kołek
 (55)

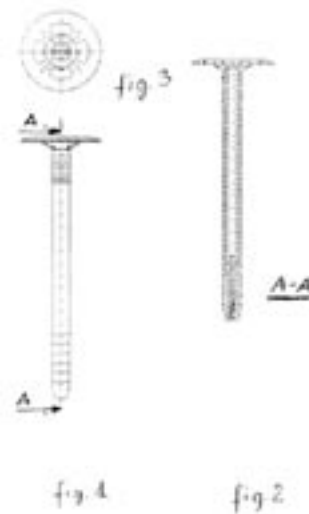

(51) 09-99 (11) **14873** (22) 2009 08 12 (21) 15111
 (73) FOLPRODUKT S.C. Damian Tatowicz, Bartłomiej Tatowicz,
 Rzeszów, (PL)
 (72) Tatowicz Damian
 (54) Uchwyt
 (55)

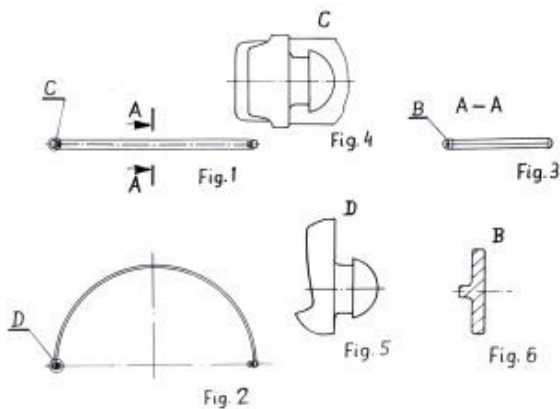

(51) 09-08 (11) **14876** (22) 2007 11 12 (21) 12253
 (73) Marian Parada, Chełm, (PL)
 (72) Parada Marian
 (54) Paleta
 (55)

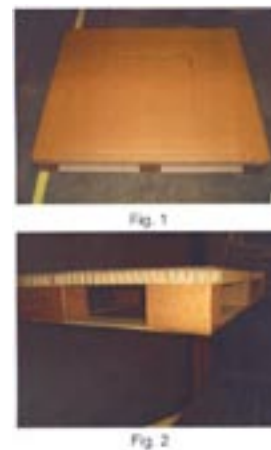

(51) 19-08 (11) **14874** (22) 2009 08 12 (21) 15112
 (73) FOLPRODUKT S.C. Damian Tatowicz, Bartłomiej Tatowicz,
 Rzeszów, (PL)
 (72) Tatowicz Damian
 (54) Etykieta
 (55)



(51) 08-08 (11) **14875** (22) 2009 08 12 (21) 15113
 (73) FOLPRODUKT S.C. Damian Tatowicz, Bartłomiej Tatowicz,
 Rzeszów, (PL)
 (72) Tatowicz Damian

15

WPISY I ZMIANY W REJESTRZE WZORÓW PRZEMYSŁOWYCH (nieuwzględnione w innych samodzielnych ogłoszeniach)

Poniższe zestawienie zawiera kolejno: numer rejestracji wzoru przemysłowego, datę wpisu, oznaczenie rubryki, w której dokonano wpisu lub zmiany oraz treść wpisu. Poszczególne rubryki rejestru wzorów przemysłowych zawierają następujące dane:

rubryka A - nazwisko i imię albo nazwa, miejsce zamieszkania albo siedziba uprawnionego z prawa z rejestracji wzoru przemysłowego (miejscowość, kraj) oraz numer identyfikacji podatkowej NIP, a także numer PESEL albo numer identyfikacyjny REGON, o ile zgłaszający je wskazał,

rubryka B - przedmiot wzoru przemysłowego,
 rubryka C - nazwisko i imię twórcy wzoru przemysłowego oraz jego miejsce zamieszkania (miejscowość, kraj),

rubryka D - prawa ograniczające prawo z rejestracji,

rubryka E - wnioski o unieważnienie i sprzeciwy oraz decyzje dotyczące danego prawa z rejestracji,

rubryka F- data unieważnienia lub data i przyczyna wygaśnięcia prawa z rejestracji.

Uwaga: Publikacji podlegają: zmiana uprawnionego, twórcy, zmiana nazwy uprawnionego, prawa ograniczające prawo z rejestracji wzoru przemysłowego, sprostowania istotnych pomyłek.

7919, 7921, 7922, 7923, 7924 2009 08 26 A.Wprowadzono zmianę nazwy uprawnionego przez wykreślenie wpisu: „Rosiński i S-ka Sp. z o.o. Zakład Produkcji Opakowań, 43-382 Bielsko-Biała ul. T.Regera 125, Polska” i dokonanie wpisu: „Rosiński i S-ka Spółka Akcyjna Zakład Produkcji Opakowań, Bielsko-Biała, Polska 070430217”

16

DECYZJE STWIERDZAJĄCE WYGAŚNIĘCIE DECYZJI O UDZIELENIU PRAWA Z REJESTRACJI

Poniższe zestawienie zawiera numer zgłoszenia wzoru przemysłowego.

12929	13374	13610
13315	13594	13678

17

DECYZJE O WYGAŚNIĘCIU PRAWA Z REJESTRACJI

Poniższe zestawienie zawiera kolejno: numer rejestracji wzorów przemysłowych i datę wygaśnięcia prawa z rejestracji.

6111	2008 08 25	6856	2008 10 31
6114	2008 09 03	6857	2008 10 31

6901	2008 12 10	6946	2008 10 20
6902	2008 12 10	6947	2008 10 20
6912	2008 08 04	6948	2008 11 04
6913	2008 08 13	6949	2009 01 09
6914	2009 01 05	6950	2009 01 09
6915	2008 12 19	6951	2009 01 22
6916	2009 01 16	6952	2008 12 15
6917	2009 01 16	6953	2007 10 10
6918	2008 07 25	6955	2008 05 14
6919	2008 08 27	6958	2008 10 09
6920	2009 01 16	6960	2009 01 07
6921	2008 08 27	6961	2009 01 07
6922	2008 08 27	6962	2009 01 12
6923	2008 08 27	6967	2009 01 20
6924	2008 08 27	6968	2009 01 21
6925	2008 08 27	6971	2009 01 07
6926	2008 08 27	6972	2009 01 07
6927	2008 11 26	6973	2008 07 21
6930	2008 10 20	6986	2009 01 05
6931	2008 10 20	6988	2008 11 14
6932	2008 10 20	6989	2008 11 05
6933	2008 10 20	6992	2008 12 10
6934	2008 10 20	6993	2008 09 05
6935	2008 10 20	6995	2008 12 05
6936	2008 09 23	6996	2008 12 05
6937	2008 12 19	6997	2008 12 05
6938	2008 11 26	6998	2008 12 05
6939	2008 11 26	6999	2008 12 05
6940	2008 11 26	7000	2008 12 05
6941	2008 11 26	7007	2008 12 05
6942	2008 08 27	7568	2007 10 10
6943	2008 07 29	7569	2007 10 10
6944	2008 08 27	7570	2007 10 10
6945	2008 10 20		

D. ZNAKI TOWAROWE

Cyfrowe kody identyfikacyjne (wg normy WIPO ST. 60), które poprzedzają informacje o dokonanej rejestracji oznaczają:

- (111) – numer prawa ochronnego
- (151) – data wydania decyzji o udzieleniu prawa ochronnego
- (210) – numer zgłoszenia
- (220) – data zgłoszenia (w przypadku konwersji – oznaczono literą K – jest to data od której liczy się okres ochrony na terenie Polski)
- (441) – data ogłoszenia o zgłoszeniu
- (510) – wykaz towarów
- (511) – klasy towarowe
- (531) – symbol klasyfikacji elementów graficznych znaku
- (540) – określenie znaku towarowego ze wskazaniem kolorów
- (551) – wskazanie kategorii znaku towarowego lub udzielonego prawa jeżeli dotyczy wspólnego prawa ochronnego, wspólnego znaku towarowego albo wspólnego znaku towarowego gwarancyjnego
- (732) – nazwisko i imię lub nazwę uprawnionego, jego miejsce zamieszkania lub siedzibę oraz kod kraju

18

REJESTRACJA

(od nr 218 201 do nr 219 100)

(111) **218201** (220) 2008 02 11 (210) 336373
 (151) 2009 05 07 (441) 2008 05 26
 (732) Chemiczno-Farmaceutyczna Spółdzielnia Pracy ESPEFA,
 Kraków, PL.
 (540)



Kolor znaku: czarny, biały
 (531) 27.5.1, 29.1.12
 (510), (511) **05** wyroby farmaceutyczne.

(111) **218202** (220) 2008 02 11 (210) 336374
 (151) 2009 05 07 (441) 2008 05 26
 (732) Chemiczno-Farmaceutyczna Spółdzielnia Pracy ESPEFA,
 Kraków, PL.
 (540)



Kolor znaku: żółty, czarny
 (531) 27.5.1, 29.1.12
 (510), (511) **05** wyroby farmaceutyczne.

(111) **218203** (220) 2008 02 11 (210) 336375
 (151) 2009 05 07 (441) 2008 05 26
 (732) Chemiczno-Farmaceutyczna Spółdzielnia Pracy ESPEFA,
 Kraków, PL.
 (540) DEXATUSSIN
 (510), (511) **05** wyroby farmaceutyczne.

(111) **218204** (220) 2008 02 14 (210) 336635
 (151) 2009 07 07 (441) 2008 05 26

(732) „DORFARM DOROTA KLUCZYŃSKA” Spółka Jawna, Poznań, PL.
 (540)



Kolor znaku: zielony, biały
 (531) 25.5.1, 26.4.2, 27.5.1, 29.1.12
 (510), (511) **05** leki, leki weterynaryjne, leki i materiały dentystyczne, zioła i mieszanki ziołowe, materiały opatrunkowe, materiały i środki sanitarne i higieniczne, materiały do pielęgnacji niemowląt, suplementy diety, preparaty farmaceutyczne, materiały do celów medycznych, **35** zgrupowanie na rzecz osób trzecich różnych towarów pozwalające nabywcy je oglądać i kupować w aptece; usługi w zakresie prowadzenia punktów sprzedaży, aptek, sieci aptek, hurtowni, sprzedaży na stronach Web oraz poprzez ofertę bezpośrednią: leków, odżywek, parafarmaceutyków, substancji dietetycznych, żywności dla niemowląt, środków opatrunkowych, artykułów sanitarnych, środków odkażających, kosmetyków, środków do utrzymania higieny osobistej, przyrządów pomiarowych służących ochronie zdrowia, aparatów i instrumentów medycznych, zwłaszcza przeznaczonych do użytku własnego pacjentów, artykułów ortopedycznych, **44** usługi w zakresie wykonywania leków recepturowych, udzielania porad farmakologicznych, pomocy medycznej, porady psychologów, opieka pielęgniarska, usługi kosmetyczne.

(111) **218205** (220) 2008 02 15 (210) 336652
 (151) 2009 07 07 (441) 2008 05 26
 (732) KOLPORTER SERVICE Spółka z o.o., Kielce, PL.
 (540)



Kolor znaku: czerwony, biały
 (531) 19.13.21, 24.13.25, 27.5.1, 29.1.12

(510), (511) **35** usługi prowadzenia punktów sprzedaży detalicznej i hurtowej oraz sprzedaży poprzez Internet lub telefon leków nie wymagających recepty, paraleków, ziół i preparatów ziołowych, odżywek, kosmetyków leczniczych, nalewek leczniczych, preparatów leczniczych do skóry i włosów, witamin, preparatów do pielęgnacji jamy ustnej, materiałów higienicznych, materiałów opatrunkowych, środków dezynfekujących.

(111) **218206** (220) 2008 02 19 (210) 336817
(151) 2009 07 01 (441) 2008 05 26
(732) SKANDIA ŻYCIE Towarzystwo Ubezpieczeń S.A., Warszawa, PL.
(540) Rebalancing

(510), (511) **16** wydawnictwa reklamowe, katalogi, czasopisma, kalendarze, informatory, broszury, druki, formularze, foldery, ulotki, prospekty, **35** usługi dotyczące public relations, reklama za pośrednictwem środków masowego przekazu, publikowanie tekstów reklamowych, wydawanie ulotek reklamowych, **36** informacja o usługach bankowych i ubezpieczeniowych, badania i sondaże rynku w sprawach związanych z finansami i ubezpieczeniami, ubezpieczenia, zarządzanie finansami i inwestycjami kapitałowymi związanymi z działalnością ubezpieczeniową, usługi bankowe w tym również z dostępem przez Internet, kredyty, pożyczki ratalne, pożyczki pod zastaw, usługi w zakresie gromadzenia środków i ich lokat, gwarancje, doradztwo w zakresie oceny i wyboru przez osoby fizyczne i podmioty gospodarcze optymalnej formy ubezpieczenia, obrót akcjami i papierami wartościowymi, brokerstwo ubezpieczeniowe, usługi w ramach prowadzonych agencji ubezpieczeniowych.

(111) **218207** (220) 2008 02 18 (210) 336723
(151) 2009 06 26 (441) 2008 05 26
(732) Atelier S & T Słoma Mirosław Trymbulak, Gdynia, PL.
(540)



Kolor znaku: pomarańczowy

(531) 24.17.25, 27.5.1, 29.1.1

(510), (511) **35** usługi w zakresie prowadzenia sklepu detalicznego, internetowego, hurtowni oraz sprzedaż detaliczna, hurtowa i przez Internet: środków perfumeryjnych, zapachowych, kosmetyków, świec zapachowych, kadzidełek, środków zapachowych; nagrań na nośnikach wszystkich rodzajów; wyrobów jubilerskich, biżuterii; drukowanych publikacji, papeterii, kalendarzy, artykułów papierniczych, książek; wyrobów ze skóry, waliz i toreb; wyrobów z drewna korka, trzciny wikliny, rogu kości, muszli, bursztynu, macicy perłowej oraz imitacji tych surowców lub tworzyw sztucznych, mebli luster, ram i obrazów; obrusów, narzut i zasłon; odzieży, obuwia, nakryć głowy, szali, szalików, rękawiczek, dodatków do ubrań; produktów spożywczych, przypraw, sosów, produktów piekarniczych oraz cukierniczych, słodczy, kawy, herbaty, kakao, czekolady, produktów na bazie zbóż; napojów, soków, preparatów do napojów; usługi reklamowe i promocyjne; usługi reklamowe i promocyjne gotowych produktów żywnościowych, przypraw, napojów; projektowanie i realizacja reklam; projektowanie kampanii reklamowych i promocyjnych; organizowanie targów i/lub wystaw w celach handlowych lub reklamowych; usługi w zakresie przygotowywania, tworzenia i realizacji reklam telewizyjnych, radiowych, prasowych, korespondencyjnych; rozpowszechnianie materiałów reklamowych oraz ogłoszeń reklamowych; usługi w zakresie przeglądu prasy; reklama za pośrednictwem sieci komputerowej; wynajmowanie powierzchni na cele reklamowe; uaktualnianie materiału reklamowego; wypożyczenie materiału reklamowego; publikowanie tekstów reklamowych; rozpowszechnianie ogłoszeń reklamowych; usługi prawnicze czasopism dla osób trzecich; pokazy towarów; doradztwo dotyczące organizowania działalności gospodarczej; projektowanie i/lub dekoracja wystaw sklepowych; doradztwo w zakresie zarządzania personalnego; profesjonalne zarządzanie działalnością artystyczną; usługi agencji eksportowych i importowych; wynajem czasu reklamowego we wszystkich środkach przekazu; pośrednictwo pracy; usługi w zakresie przeprowadzania i sporządzania opinii i/lub sondaży; usługi agencji reklamowej; projektowanie, wykonywanie i wypożyczanie

manekinów do celów reklamowych i promowania sprzedaży; badanie rynku; doradztwo zawodowe, **37** malowanie, konserwacja i renowacja mebli oraz odzieży; naprawa biżuterii i odzieży; tapetowanie; tapicerowanie mebli; dekorowanie techniką decoupage, **38** przesyłanie poprzez sieci komunikacyjne informacji i tekstów; przesyłanie ogłoszeń w postaci elektronicznej; nadawanie i transmisja programów radiowych i telewizyjnych; udostępnianie informacji oraz baz danych za pomocą stron internetowych, sieci komputerowej i innych sieci komunikacyjnych, **39** usługi turystyczne, organizowanie podróży oraz wycieczek turystycznych, oprowadzanie wycieczek, dystrybucja wody; wynajem dystrybutorów automatycznych; magazynowanie i składowanie produktów spożywczych, odzieży oraz akcesoriów do nich; dystrybucja filmów; usługi pakowania; dostarczanie i/lub przesyłanie towarów również zamówionych korespondencyjnie, **40** usługi krawieckie, usługi jubilerskie, wywoływanie i drukowanie zdjęć; obróbka tkanin; barwienie włókien; oprawianie dzieł sztuki; obróbka i apretowanie papieru; usługi hafciarskie, **41** usługi edukacyjne, prowadzenie szkoleń, kursów i porad, audycji oraz programów z zakresu sztuki gotowania i kuchni w różnych krajach świata, posługiwanie się przyprawami; nauka i prowadzenie szkoleń kulinarnych; produkcja, realizacja i montaż filmów, programów telewizyjnych oraz radiowych; wypożyczanie filmów; usługi w zakresie przygotowywania i tworzenia felietonów, reportaży, programów, audycji radiowych i telewizyjnych; pisanie scenariuszy; usługi studia nagrań; publikowanie książek i tekstów; organizowanie pokazów i wystaw z zakresu mody oraz wzornictwa przemysłowego; organizowanie pokazów i prezentacji różnych gatunków i rodzajów przypraw oraz gotowych produktów żywnościowych pochodzących z różnych regionów świata; pisanie tekstów (innych niż reklamowe); organizowanie zawodów sportowych; fotografowanie, usługi w zakresie wystaw i reportaży fotograficznych; organizowanie i obsługa zjazdów oraz konferencji; organizowanie obozów sportowych; organizowanie konkursów i wystaw o charakterze edukacyjnym i/lub rozrywkowym; usługi w zakresie obrazów cyfrowych; obsługa publikacji elektronicznych on-line; usługi organizowania, realizowania i wystawiania spektakli; wypożyczanie dekoracji oraz aparatury oświetleniowej do spektakli i/lub do studiów telewizyjnych; rezerwowanie miejsc na spektakle; usługi impresaryjne; wypożyczanie filmów, kaset video, kamer video, książek, nagrań dźwiękowych; organizowanie i prowadzenie przyjęć; usługi agencyjne w zakresie wynajmowania modeli; usługi agencyjne w zakresie wynajmowania artystów i osób do celów rozrywkowych; organizowanie balów; organizowanie konkursów piękności; wynajem orkiestr i zespołów muzycznych; usługi w zakresie prowadzenia zajęć dotyczących regeneracji fizycznej oraz psychicznej; usługi w zakresie tworzenia kompozycji muzycznych; porady w zakresie nauczania i kształcenia; organizowanie sesji zdjęciowych i planu zdjęciowego, **42** usługi projektowania mody, biżuterii, wnętrza, dekoracji, budynków, opakowań, wzornictwa przemysłowego i sztuki użytkowej; usługi w zakresie wzornictwa przemysłowego; tworzenie i utrzymywanie stron internetowych dla osób trzecich; usługi graficzne; projektowanie oprogramowania komputerowego, **43** usługi związane z prowadzeniem punktów gastronomicznych w tym sieci gastronomicznych, herbaciarni, restauracji, kawiarni; barów; usługi gastronomiczne i cateringowe; wynajmowanie pomieszczeń na posiedzenia; wypożyczanie mebli, bielizny stołowej i naczyń stołowych, zastaw stołowych, namiotów; usługi w zakresie rezerwacji hotelowej, **44** usługi w zakresie architektury terenów zielonych; usługi ogrodnicze; usługi florystyczne; usługi kosmetyczne i fryzjerskie; usługi w zakresie stylizacji, wizażu, makijażu, charakteryzacji, odnowy biologicznej; usługi w zakresie aromaterapii; usługi manicure i pedicure; usługi masażu (nie zawarte w innych klasach); opracowywanie, kontrolowanie i prowadzenie programów odchudzających oraz zdrowego żywienia, **45** zarządzanie prawami autorskimi; doradztwo w zakresie własności intelektualnej; wypożyczanie strojów.

(111) **218208** (220) 2008 02 18 (210) 336724
(151) 2009 06 26 (441) 2008 05 26
(732) Atelier S & T Słoma Mirosław Trymbulak, Gdynia, PL.
(540)

ATELIER
S • M • A • K • U

Kolor znaku: ciemnoszary, pomarańczowy, fioletowy

(531) 26.4.1, 27.5.1, 29.1.13

(510), (511) **35** usługi w zakresie prowadzenia sklepu detalicznego, internetowego, hurtowni oraz sprzedaż detaliczna, hurtowa i przez Internet: środków perfumeryjnych, zapachowych, kosmetyków, świec zapachowych, kadzidełek, środków zapachowych; nagrań na nośnikach wszystkich rodzajów; wyrobów jubilerskich, biżuterii; drukowanych publikacji, papeterii, kalendarzy, artykułów papierniczych, książek; wyrobów ze skóry, waliz i toreb; wyrobów z drewna korka, trzciny wikliny, rogu kości, muszli, bursztynu, macicy perłowej oraz imitacji tych surowców lub tworzyw sztucznych, mebli luster, ram i obrazów; obrusów, narzut i zasłon; odzieży, obuwia, nakryć głowy, szali, szalików, rękawiczek, dodatków do ubrań; produktów spożywczych, przypraw, sosów, produktów piekarniczych oraz cukierniczych, słodyczy, kawy, herbaty, kakao, czekolady, produktów na bazie zbóż; napojów, soków, preparatów do napojów; usługi reklamowe i promocyjne; usługi reklamowe i promocyjne gotowych produktów żywnościowych, przypraw, napojów; projektowanie i realizacja reklam; projektowanie kampanii reklamowych i promocyjnych; organizowanie targów i/lub wystaw w celach handlowych lub reklamowych; usługi w zakresie przygotowywania, tworzenia i realizacji reklam telewizyjnych, radiowych, prasowych, korespondencyjnych; rozpowszechnianie materiałów reklamowych oraz ogłoszeń reklamowych; usługi w zakresie przeglądu prasy; reklama za pośrednictwem sieci komputerowej; wynajmowanie powierzchni na cele reklamowe; uaktualnianie materiału reklamowego; wypożyczanie materiału reklamowego; publikowanie tekstów reklamowych; rozpowszechnianie ogłoszeń reklamowych; usługi prenumeraty czasopism dla osób trzecich; pokazy towarów; doradztwo dotyczące organizowania działalności gospodarczej; projektowanie i/lub dekoracja wystaw sklepowych; doradztwo w zakresie zarządzania personalnego; profesjonalne zarządzanie działalnością artystyczną; usługi agencji eksportowych i importowych; wynajem czasu reklamowego we wszystkich środkach przekazu; pośrednictwo pracy; usługi w zakresie przeprowadzania i sporządzania opinii i/lub sondaży; usługi agencji reklamowej; projektowanie, wykonywanie i wypożyczanie manekinów do celów reklamowych i promowania sprzedaży; badanie rynku; doradztwo zawodowe, **37** malowanie, konserwacja i renowacja mebli oraz odzieży; naprawa biżuterii i odzieży; tapetowanie; tapicerowanie mebli; dekorowanie techniką decoupage, **38** przesyłanie poprzez sieci komunikacyjne informacji i tekstów; przesyłanie ogłoszeń w postaci elektronicznej; nadawanie i transmisja programów radiowych i telewizyjnych; udostępnianie informacji oraz baz danych za pomocą stron internetowych, sieci komputerowej i innych sieci komunikacyjnych, **39** usługi turystyczne, organizowanie podróży oraz wycieczek turystycznych, oprowadzanie wycieczek, dystrybucja wody; wynajem dystrybutorów automatycznych; magazynowanie i składowanie produktów spożywczych, odzieży oraz akcesoriów do nich; dystrybucja filmów; usługi pakowania; dostarczanie i/lub przesyłanie towarów również zamówionych korespondencyjnie, **40** usługi krawieckie, usługi jubilerskie, wywoływanie i drukowanie zdjęć; obróbka tkanin; barwienie włókien; oprawianie dzieł sztuki; obróbka i apretowanie papieru; usługi hafciarskie, **41** usługi edukacyjne, prowadzenie szkoleń, kursów i porad, audycji oraz programów z zakresu sztuki gotowania i kuchni w różnych krajach świata, posługiwanie się przyprawami; nauka i prowadzenie szkoleń kulinarnych; produkcja, realizacja i montaż filmów, programów telewizyjnych oraz radiowych; wypożyczanie filmów; usługi w zakresie przygotowywania i tworzenia felietonów, reportaży, programów, audycji radiowych i telewizyjnych; pisanie scenariuszy; usługi studia nagrań; publikowanie książek i tekstów; organizowanie pokazów i wystaw z zakresu mody oraz wzornictwa przemysłowego; organizowanie pokazów i prezentacji różnych gatunków i rodzajów przypraw oraz gotowych produktów żywnościowych pochodzących z różnych regionów świata; pisanie tekstów (innych niż reklamowe); organizowanie zawodów sportowych; fotografowanie, usługi w zakresie wystaw i reportaży fotograficznych; organizowanie i obsługa zjazdów oraz konferencji; organizowanie obozów sportowych; organizowanie konkursów i wystaw o charakterze edukacyjnym i/lub rozrywkowym; usługi w zakresie obrazów cyfrowych; obsługa publikacji elektronicznych on-line; usługi organizowania, realizowania i wystawiania spektakli, wypożyczanie dekoracji oraz aparatury oświetleniowej do spektakli i/lub do studiów telewizyjnych; rezerwowanie miejsc na spektakle; usługi impresaryjne; wypożyczanie filmów, kaset video, kamer video, książek, nagrań dźwiękowych; organizowanie i prowadzenie przyjęć; usługi agencyjne w zakresie wynajmowania modeli; usługi agencyjne w zakresie wynajmowania

artystów i osób do celów rozrywkowych; organizowanie balów; organizowanie konkursów piękności; wynajem orkiestr i zespołów muzycznych; usługi w zakresie prowadzenia zajęć dotyczących regeneracji fizycznej oraz psychicznej; usługi w zakresie tworzenia kompozycji muzycznych; porady w zakresie nauczania i kształcenia; organizowanie sesji zdjęciowych i planu zdjęciowego, **42** usługi projektowania mody, biżuterii, wnętrza, dekoracji, budynków, opakowań, wzornictwa przemysłowego i sztuki użytkowej; usługi w zakresie wzornictwa przemysłowego; tworzenie i utrzymywanie stron internetowych dla osób trzecich; usługi graficzne; projektowanie oprogramowania komputerowego, **43** usługi związane z prowadzeniem punktów gastronomicznych w tym sieci gastronomicznych, herbaciarni, restauracji, kawiarni; barów; usługi gastronomiczne i cateringowe; wynajmowanie pomieszczeń na posiedzenia; wypożyczanie mebli, bielizny stołowej i naczyń stołowych, zastaw stołowych, namiotów; usługi w zakresie rezerwacji hotelowej, **44** usługi w zakresie architektury terenów zielonych; usługi ogrodnicze; usługi florystyczne; usługi kosmetyczne i fryzjerskie; usługi w zakresie stylizacji, wizażu, makijażu, charakterystyki, odnowy biologicznej; usługi w zakresie aromaterapii; usługi manicure i pedicure; usługi masażu (nie zawarte w innych klasach); opracowywanie, kontrolowanie i prowadzenie programów odchudzających oraz zdrowego żywienia, **45** zarządzanie prawami autorskimi; doradztwo w zakresie własności intelektualnej; wypożyczanie strojów.

(111) **218209** (220) 2007 03 01 (210) 322042
 (151) 2009 01 06 (441) 2007 06 11
 (732) ContactPoint Spółka z o.o., Warszawa, PL.
 (540)

ContactPoint
 outsourcing call center

Kolor znaku: pomarańczowy, niebieski, szary

(531) 26.11.1, 27.5.1, 29.1.13

(510), (511) **35** badanie rynku, komputerowe zarządzanie plikami, doradztwo w zakresie prowadzenia działalności gospodarczej, pozyskiwanie danych do komputerowych baz danych, komputerowe bazy danych, systematyzacja danych komputerowych, opinie i sondaże, dystrybucja materiałów reklamowych: próbek, druków, prospektów, broszur, reklama za pośrednictwem sieci komputerowej, doradztwo dotyczące organizacji działalności gospodarczej, informacje statystyczne, wyszukiwanie w komputerowych bazach danych, doradztwo w zakresie zarządzania działalnością gospodarczą, **38** obsługa telekonferencji, połączenia telefoniczne, usługi telefoniczne, **42** instalacja oprogramowania komputerowego, doradztwo w zakresie sprzętu komputerowego, projektowanie oprogramowania komputerowego.

(111) **218210** (220) 2007 02 28 (210) 321964
 (151) 2009 07 16 (441) 2007 06 11
 (732) Ekopal Spółka z o.o., Jagodne, PL.
 (540) EKOPAL
 (510), (511) **04** węgiel, brykiety z drewna, granulaty drzewny (pelec), **11** palniki, piece.

(111) **218211** (220) 2007 10 16 (210) 331527
 (151) 2009 06 29 (441) 2008 01 21
 (732) Dynamic Invest Polska Spółka z ograniczoną

odpowiedzialnością, Świecie, PL.

(540) DYNAMIC INVEST POLSKA

(510), (511) **35** usługi w zakresie grupowania na rzecz osób trzecich artykułów spożywczych, żywności, napoi, tytoniu i wyrobów tytoniowych, artykułów do użytku domowego i osobistego, maszyn, sprzętu i ich części i wyposażenia; produktów farmaceutycznych, kosmetycznych i artykułów toaletowych, pojazdów mechanicznych, części i akcesoriów do pojazdów mechanicznych, paliw w celu umożliwienia klientom ich obejrzenia i dokonania ich zakupu detalicznego lub hurtowego, również w drodze on-line; usługi doradcze w zakresie prowadzenia działalności gospodarczej; usługi zarządzania i administrowania w działalności handlowej; usługi pośrednictwa i organizowania sprzedaży firm; pośrednictwo handlowe; usługi reklamowe; badanie rynku i opinii publicznej; przetwarzanie danych

i działalność związana z bazami danych, **36** usługi pośrednictwa finansowego; usługi w zakresie ściągania wierzycelności; usługi w zakresie oceny zdolności kredytowej; usługi analizy finansowej; usługi w zakresie administrowania i zarządzania nieruchomościami, usługi w zakresie wynajmu nieruchomości; usługi pośrednictwa dotyczącego majątku nieruchomego, **37** usługi budowlane; usługi w zakresie robót budowlano-wykończeniowych obiektów oraz usługi naprawcze i konserwatorskie w tym zakresie; instalacja, konserwacja i naprawy maszyn: instalowanie, konserwacja oraz naprawy maszyn i urządzeń biurowych; instalowanie okien i drzwi; instalowanie i naprawa pieców; instalowanie i naprawa telefonów; instalowanie i naprawa urządzeń elektrycznych; instalowanie i naprawa wind; instalowanie i naprawy alarmów przeciw włamaniom, instalowanie i naprawy urządzeń dla chłodnictwa; instalowanie i naprawy urządzeń do nawadniania; instalowanie oraz naprawa urządzeń klimatyzacyjnych; komputery (instalowanie, konserwacja i naprawy), usługi w zakresie konserwacji i naprawy motocykli i pojazdów samochodowych; usługi w zakresie konserwacji i naprawy artykułów do użytku osobistego; usługi w zakresie sprzątnięcia i czyszczenia obiektów, **38** przydzielanie dostępu do baz danych, **39** pomoc drogowa w przypadku awarii samochodów obejmująca holowanie; usługi transportowe; usługi w zakresie magazynowania i przechowywania towarów; usługi w zakresie konfekcjonowania i pakowania towarów; usługi w zakresie wynajmu samochodów i pojazdów mechanicznych oraz środków transportu; wynajem maszyn i urządzeń ujętych w tej klasie; usługi w zakresie wynajmowania i prowadzenia parkingów i garaży, **40** usługi poligraficzne, **41** usługi wydawnicze, **42** usługi doradcze w zakresie sprzętu komputerowego i oprogramowania komputerowego; usługi programowania komputerowego; usługi projektowania i rozwoju sprzętu i oprogramowania komputerowego; usługi projektowania graficznego, **43** usługi hotelowe; usługi tymczasowego zakwaterowania; usługi restauracyjne; usługi w zakresie prowadzenia stołówek; usługi cateringowe; usługi zaopatrzenia w żywność i napoje.

(111) **218212** (220) 2007 10 16 (210) 331528
(151) 2009 06 29 (441) 2008 01 21

(732) POMORZE INVEST Spółka z ograniczoną odpowiedzialnością, Świecie, PL.

(540) POMORZE INVEST

(510), (511) **35** usługi w zakresie grupowania na rzecz osób trzecich artykułów spożywczych, żywności, napoi, tytoniu i wyrobów tytoniowych, artykułów do użytku domowego i osobistego, maszyn, sprzętu i ich części i wyposażenia; produktów farmaceutycznych, kosmetycznych i artykułów toaletowych, pojazdów mechanicznych, części i akcesoriów do pojazdów mechanicznych, paliw w celu umożliwienia klientom ich obejrzenia i dokonania ich zakupu detalicznego lub hurtowego, również w drodze on-line; usługi doradcze w zakresie prowadzenia działalności gospodarczej; usługi zarządzania i administrowania w działalności handlowej; usługi pośrednictwa i organizowania sprzedaży firm; pośrednictwo handlowe; usługi reklamowe; badanie rynku i opinii publicznej; przetwarzanie danych i działalność związana z bazami danych, **36** usługi pośrednictwa finansowego; usługi w zakresie ściągania wierzycelności; usługi w zakresie oceny zdolności kredytowej; usługi analizy finansowej; usługi w zakresie administrowania i zarządzania nieruchomościami, usługi w zakresie wynajmu nieruchomości; usługi pośrednictwa dotyczącego majątku nieruchomego, **37** usługi budowlane; usługi w zakresie robót budowlano-wykończeniowych obiektów oraz usługi naprawcze i konserwatorskie w tym zakresie; instalacja, konserwacja i naprawy maszyn: instalowanie, konserwacja oraz naprawy maszyn i urządzeń biurowych; instalowanie okien i drzwi; instalowanie i naprawa pieców; instalowanie i naprawa telefonów; instalowanie i naprawa urządzeń elektrycznych; instalowanie i naprawa wind; instalowanie i naprawy alarmów przeciw włamaniom, instalowanie i naprawy urządzeń dla chłodnictwa; instalowanie i naprawy urządzeń do nawadniania; instalowanie oraz naprawa urządzeń klimatyzacyjnych; komputery (instalowanie, konserwacja i naprawy), usługi w zakresie konserwacji i naprawy motocykli i pojazdów samochodowych; usługi w zakresie konserwacji i naprawy artykułów do użytku osobistego; usługi w zakresie sprzątnięcia i czyszczenia obiektów, **38** przydzielanie dostępu do baz danych, **39** pomoc drogowa w przypadku awarii samochodów obejmująca holowanie; usługi transportowe; usługi w zakresie magazynowania i przechowywania towarów; usługi w zakresie konfekcjonowania i pakowania towarów; usługi w zakresie wynajmu

samochodów i pojazdów mechanicznych oraz środków transportu; wynajem maszyn i urządzeń ujętych w tej klasie; usługi w zakresie wynajmowania i prowadzenia parkingów i garaży, **40** usługi poligraficzne, **41** usługi wydawnicze, **42** usługi doradcze w zakresie sprzętu komputerowego i oprogramowania komputerowego; usługi programowania komputerowego; usługi projektowania i rozwoju sprzętu i oprogramowania komputerowego; usługi projektowania graficznego, **43** usługi hotelowe; usługi tymczasowego zakwaterowania; usługi restauracyjne; usługi w zakresie prowadzenia stołówek; usługi cateringowe; usługi zaopatrzenia w żywność i napoje.

(111) **218213** (220) 2007 10 16 (210) 331529
(151) 2009 06 29 (441) 2008 01 21

(732) KASZUBY INVEST Spółka z ograniczoną odpowiedzialnością, Czersk, PL.

(540) KASZUBY INVEST

(510), (511) **35** usługi w zakresie grupowania na rzecz osób trzecich artykułów spożywczych, żywności, napoi, tytoniu i wyrobów tytoniowych, artykułów do użytku domowego i osobistego, maszyn, sprzętu i ich części i wyposażenia; produktów farmaceutycznych, kosmetycznych i artykułów toaletowych, pojazdów mechanicznych, części i akcesoriów do pojazdów mechanicznych, paliw w celu umożliwienia klientom ich obejrzenia i dokonania ich zakupu detalicznego lub hurtowego, również w drodze on-line; usługi doradcze w zakresie prowadzenia działalności gospodarczej; usługi zarządzania i administrowania w działalności handlowej; usługi pośrednictwa i organizowania sprzedaży firm; pośrednictwo handlowe; usługi reklamowe; badanie rynku i opinii publicznej; przetwarzanie danych i działalność związana z bazami danych, **36** usługi pośrednictwa finansowego; usługi w zakresie ściągania wierzycelności; usługi w zakresie oceny zdolności kredytowej; usługi analizy finansowej; usługi w zakresie administrowania i zarządzania nieruchomościami, usługi w zakresie wynajmu nieruchomości; usługi pośrednictwa dotyczącego majątku nieruchomego, **37** usługi budowlane; usługi w zakresie robót budowlano-wykończeniowych obiektów oraz usługi naprawcze i konserwatorskie w tym zakresie; instalacja, konserwacja i naprawy maszyn: instalowanie, konserwacja oraz naprawy maszyn i urządzeń biurowych; instalowanie okien i drzwi; instalowanie i naprawa pieców; instalowanie i naprawa telefonów; instalowanie i naprawa urządzeń elektrycznych; instalowanie i naprawa wind; instalowanie i naprawy alarmów przeciw włamaniom, instalowanie i naprawy urządzeń dla chłodnictwa; instalowanie i naprawy urządzeń do nawadniania; instalowanie oraz naprawa urządzeń klimatyzacyjnych; komputery (instalowanie, konserwacja i naprawy), usługi w zakresie konserwacji i naprawy motocykli i pojazdów samochodowych; usługi w zakresie konserwacji i naprawy artykułów do użytku osobistego; usługi w zakresie sprzątnięcia i czyszczenia obiektów, **38** przydzielanie dostępu do baz danych, **39** pomoc drogowa w przypadku awarii samochodów obejmująca holowanie; usługi transportowe; usługi w zakresie magazynowania i przechowywania towarów; usługi w zakresie konfekcjonowania i pakowania towarów; usługi w zakresie wynajmu samochodów i pojazdów mechanicznych oraz środków transportu; wynajem maszyn i urządzeń ujętych w tej klasie; usługi w zakresie wynajmowania i prowadzenia parkingów i garaży, **40** usługi poligraficzne, **41** usługi wydawnicze, **42** usługi doradcze w zakresie sprzętu komputerowego i oprogramowania komputerowego; usługi programowania komputerowego; usługi projektowania i rozwoju sprzętu i oprogramowania komputerowego; usługi projektowania graficznego, **43** usługi hotelowe; usługi tymczasowego zakwaterowania; usługi restauracyjne; usługi w zakresie prowadzenia stołówek; usługi cateringowe; usługi zaopatrzenia w żywność i napoje.

(111) **218214** (220) 2007 10 16 (210) 331530
(151) 2009 06 29 (441) 2008 01 21

(732) MODA MEDIA Spółka z ograniczoną odpowiedzialnością, Świecie, PL.

(540)



Kolor znaku: czerwony, szary
(531) 26.11.1, 27.5.1, 29.1.12

(510), (511) **35** usługi w zakresie grupowania na rzecz osób trzecich artykułów spożywczych, żywności, napoi, tytoniu i wyrobów tytoniowych, artykułów do użytku domowego i osobistego, maszyn, sprzętu i ich części i wyposażenia; produktów farmaceutycznych, kosmetycznych i artykułów toaletowych, pojazdów mechanicznych, części i akcesoriów do pojazdów mechanicznych, paliw w celu umożliwienia klientom ich obejrzenia i dokonania ich zakupu detalicznego lub hurtowego, również w drodze on-line; usługi doradcze w zakresie prowadzenia działalności gospodarczej; usługi zarządzania i administrowania w działalności handlowej; usługi pośrednictwa i organizowania sprzedaży firm; pośrednictwo handlowe; usługi reklamowe; badanie rynku i opinii publicznej; przetwarzanie danych i działalność związana z bazami danych, **36** usługi pośrednictwa finansowego; usługi w zakresie ściągania wierzycelności; usługi w zakresie oceny zdolności kredytowej; usługi analizy finansowej; usługi w zakresie administrowania i zarządzania nieruchomościami, usługi w zakresie wynajmu nieruchomości; usługi pośrednictwa dotyczącego majątku nieruchomego, **37** usługi budowlane; usługi w zakresie robót budowlano-wykończeniowych obiektów oraz usługi naprawcze i konserwatorskie w tym zakresie; instalacja, konserwacja i naprawy maszyn: instalowanie, konserwacja oraz naprawy maszyn i urządzeń biurowych; instalowanie okien i drzwi; instalowanie i naprawa pieców; instalowanie i naprawa telefonów; instalowanie i naprawa urządzeń elektrycznych; instalowanie i naprawa wind; instalowanie i naprawy alarmów przeciw włamaniom, instalowanie i naprawy urządzeń dla chłodnictwa; instalowanie i naprawy urządzeń do nawadniania; instalowanie oraz naprawa urządzeń klimatyzacyjnych; komputery (instalowanie, konserwacja i naprawy), usługi w zakresie konserwacji i naprawy motocykli i pojazdów samochodowych; usługi w zakresie konserwacji i naprawy artykułów do użytku osobistego; usługi w zakresie sprzątnięcia i czyszczenia obiektów, **38** przydzielanie dostępu do baz danych, **39** pomoc drogowa w przypadku awarii samochodów obejmująca holowanie; usługi transportowe; usługi w zakresie magazynowania i przechowywania towarów; usługi w zakresie konfekcjonowania i pakowania towarów; usługi w zakresie wynajmu samochodów i pojazdów mechanicznych oraz środków transportu; wynajem maszyn i urządzeń ujętych w tej klasie; usługi w zakresie wynajmowania i prowadzenia parkingów i garaży, **40** usługi poligraficzne, **41** usługi wydawnicze, **42** usługi doradcze w zakresie sprzętu komputerowego i oprogramowania komputerowego; usługi programowania komputerowego; usługi projektowania i rozwoju sprzętu i oprogramowania komputerowego; usługi projektowania graficznego, **43** usługi hotelowe; usługi tymczasowego zakwaterowania; usługi restauracyjne; usługi w zakresie prowadzenia stołówek; usługi cateringowe; usługi zaopatrzenia w żywność i napoje.

(111) **218215** (220) 2007 10 16 (210) 331531
 (151) 2009 06 29 (441) 2008 01 21
 (732) MODA MEDIA Spółka z ograniczoną odpowiedzialnością,
 Świecie, PL.

(540) MODA MEDIA

(510), (511) **35** usługi w zakresie grupowania na rzecz osób trzecich artykułów spożywczych, żywności, napoi, tytoniu i wyrobów tytoniowych, artykułów do użytku domowego i osobistego, maszyn, sprzętu i ich części i wyposażenia; produktów farmaceutycznych, kosmetycznych i artykułów toaletowych, pojazdów mechanicznych, części i akcesoriów do pojazdów mechanicznych, paliw w celu umożliwienia klientom ich obejrzenia i dokonania ich zakupu detalicznego lub hurtowego, również w drodze on-line; usługi doradcze w zakresie prowadzenia działalności gospodarczej; usługi zarządzania i administrowania w działalności handlowej; usługi pośrednictwa i organizowania sprzedaży firm; pośrednictwo handlowe; usługi reklamowe; badanie rynku i opinii publicznej; przetwarzanie danych i działalność związana z bazami danych, **36** usługi pośrednictwa finansowego; usługi w zakresie ściągania wierzycelności; usługi w zakresie oceny zdolności kredytowej; usługi analizy finansowej; usługi w zakresie administrowania i zarządzania nieruchomościami, usługi w zakresie wynajmu nieruchomości; usługi pośrednictwa dotyczącego majątku nieruchomego, **37** usługi budowlane; usługi w zakresie robót budowlano-wykończeniowych obiektów oraz usługi naprawcze i konserwatorskie w tym zakresie; instalacja, konserwacja i naprawy maszyn: instalowanie, konserwacja oraz naprawy maszyn i urządzeń biurowych; instalowanie okien i drzwi; instalowanie i naprawa pieców; instalowanie i naprawa telefonów; instalowanie i naprawa

urządzeń elektrycznych; instalowanie i naprawa wind; instalowanie i naprawy alarmów przeciw włamaniom, instalowanie i naprawy urządzeń dla chłodnictwa; instalowanie i naprawy urządzeń do nawadniania; instalowanie oraz naprawa urządzeń klimatyzacyjnych; komputery (instalowanie, konserwacja i naprawy), usługi w zakresie konserwacji i naprawy motocykli i pojazdów samochodowych; usługi w zakresie konserwacji i naprawy artykułów do użytku osobistego; usługi w zakresie sprzątnięcia i czyszczenia obiektów, **38** przydzielanie dostępu do baz danych, **39** pomoc drogowa w przypadku awarii samochodów obejmująca holowanie; usługi transportowe; usługi w zakresie magazynowania i przechowywania towarów; usługi w zakresie konfekcjonowania i pakowania towarów; usługi w zakresie wynajmu samochodów i pojazdów mechanicznych oraz środków transportu; wynajem maszyn i urządzeń ujętych w tej klasie; usługi w zakresie wynajmowania i prowadzenia parkingów i garaży, **40** usługi poligraficzne, **41** usługi wydawnicze, **42** usługi doradcze w zakresie sprzętu komputerowego i oprogramowania komputerowego; usługi programowania komputerowego; usługi projektowania i rozwoju sprzętu i oprogramowania komputerowego; usługi projektowania graficznego, **43** usługi hotelowe; usługi tymczasowego zakwaterowania; usługi restauracyjne; usługi w zakresie prowadzenia stołówek; usługi cateringowe; usługi zaopatrzenia w żywność i napoje.

(111) **218216** (220) 2007 10 16 (210) 331534
 (151) 2009 06 29 (441) 2008 01 21
 (732) GRAND INVESTMENT POLSKA Spółka z ograniczoną
 odpowiedzialnością, Świecie, PL.
 (540)

GRAND
INVESTMENT
 POLSKA

Kolor znaku: szary, czerwony

(531) 26.11.1, 27.5.1, 29.1.12

(510), (511) **35** usługi w zakresie grupowania na rzecz osób trzecich artykułów spożywczych, żywności, napoi, tytoniu i wyrobów tytoniowych, artykułów do użytku domowego i osobistego, maszyn, sprzętu i ich części i wyposażenia; produktów farmaceutycznych, kosmetycznych i artykułów toaletowych, pojazdów mechanicznych, części i akcesoriów do pojazdów mechanicznych, paliw w celu umożliwienia klientom ich obejrzenia i dokonania ich zakupu detalicznego lub hurtowego, również w drodze on-line; usługi doradcze w zakresie prowadzenia działalności gospodarczej; usługi zarządzania i administrowania w działalności handlowej; usługi pośrednictwa i organizowania sprzedaży firm; pośrednictwo handlowe; usługi reklamowe; badanie rynku i opinii publicznej; przetwarzanie danych i działalność związana z bazami danych, **36** usługi pośrednictwa finansowego; usługi w zakresie ściągania wierzycelności; usługi w zakresie oceny zdolności kredytowej; usługi analizy finansowej; usługi w zakresie administrowania i zarządzania nieruchomościami, usługi w zakresie wynajmu nieruchomości; usługi pośrednictwa dotyczącego majątku nieruchomego, **37** usługi budowlane; usługi w zakresie robót budowlano-wykończeniowych obiektów oraz usługi naprawcze i konserwatorskie w tym zakresie; instalacja, konserwacja i naprawy maszyn: instalowanie, konserwacja oraz naprawy maszyn i urządzeń biurowych; instalowanie okien i drzwi; instalowanie i naprawa pieców; instalowanie i naprawa telefonów; instalowanie i naprawa urządzeń elektrycznych; instalowanie i naprawa wind; instalowanie i naprawy alarmów przeciw włamaniom, instalowanie i naprawy urządzeń dla chłodnictwa; instalowanie i naprawy urządzeń do nawadniania; instalowanie oraz naprawa urządzeń klimatyzacyjnych; komputery (instalowanie, konserwacja i naprawy), usługi w zakresie konserwacji i naprawy motocykli i pojazdów samochodowych; usługi w zakresie konserwacji i naprawy artykułów do użytku osobistego; usługi w zakresie sprzątnięcia i czyszczenia obiektów, **38** przydzielanie dostępu do baz danych, **39** pomoc drogowa w przypadku awarii samochodów obejmująca holowanie; usługi transportowe; usługi w zakresie magazynowania i przechowywania towarów; usługi w zakresie konfekcjonowania i pakowania towarów; usługi w zakresie wynajmu samochodów i pojazdów mechanicznych oraz środków transportu; wynajem maszyn i urządzeń ujętych w tej klasie; usługi w zakresie

wynajmowania i prowadzenia parkingów i garaży, **40** usługi poligraficzne, **41** usługi wydawnicze, **42** usługi doradcze w zakresie sprzętu komputerowego i oprogramowania komputerowego; usługi programowania komputerowego; usługi projektowania i rozwoju sprzętu i oprogramowania komputerowego; usługi projektowania graficznego, **43** usługi hotelowe; usługi tymczasowego zakwaterowania; usługi restauracyjne; usługi w zakresie prowadzenia stołówek; usługi cateringowe; usługi zaopatrzenia w żywność i napoje.

(111) **218217** (220) 2007 10 16 (210) 331535
(151) 2009 06 29 (441) 2008 01 21

(732) GRAND INVESTMENT POLSKA Spółka z ograniczoną odpowiedzialnością, Świecie, PL.

(540) GRAND INVESTMENT POLSKA

(510), (511) **35** usługi w zakresie grupowania na rzecz osób trzecich artykułów spożywczych, żywności, napoi, tytoniu i wyrobów tytoniowych, artykułów do użytku domowego i osobistego, maszyn, sprzętu i ich części i wyposażenia; produktów farmaceutycznych, kosmetycznych i artykułów toaletowych, pojazdów mechanicznych, części i akcesoriów do pojazdów mechanicznych, paliw w celu umożliwienia klientom ich obejrzenia i dokonania ich zakupu detalicznego lub hurtowego, również w drodze on-line; usługi doradcze w zakresie prowadzenia działalności gospodarczej; usługi zarządzania i administrowania w działalności handlowej; usługi pośrednictwa i organizowania sprzedaży firm; pośrednictwo handlowe; usługi reklamowe; badanie rynku i opinii publicznej; przetwarzanie danych i działalność związana z bazami danych, **36** usługi pośrednictwa finansowego; usługi w zakresie ściągania wierzyciłości; usługi w zakresie oceny zdolności kredytowej; usługi analizy finansowej; usługi w zakresie administrowania i zarządzania nieruchomościami, usługi w zakresie wynajmu nieruchomości; usługi pośrednictwa dotyczącego majątku nieruchomego, **37** usługi budowlane; usługi w zakresie robót budowlano-wykończeniowych obiektów oraz usługi naprawcze i konserwatorskie w tym zakresie; instalacja, konserwacja i naprawy maszyn: instalowanie, konserwacja oraz naprawy maszyn i urządzeń biurowych; instalowanie okien i drzwi; instalowanie i naprawa pieców; instalowanie i naprawa telefonów; instalowanie i naprawa urządzeń elektrycznych; instalowanie i naprawa wind; instalowanie i naprawy alarmów przeciw włamaniom, instalowanie i naprawy urządzeń dla chłodnictwa; instalowanie i naprawy urządzeń do nawadniania; instalowanie oraz naprawa urządzeń klimatyzacyjnych; komputery (instalowanie, konserwacja i naprawy), usługi w zakresie konserwacji i naprawy motocykli i pojazdów samochodowych; usługi w zakresie konserwacji i naprawy artykułów do użytku osobistego; usługi w zakresie sprzątania i czyszczenia obiektów, **38** przydzielanie dostępu do baz danych, **39** pomoc drogowa w przypadku awarii samochodów obejmująca holowanie; usługi transportowe; usługi w zakresie magazynowania i przechowywania towarów; usługi w zakresie konfekcjonowania i pakowania towarów; usługi w zakresie wynajmu samochodów i pojazdów mechanicznych oraz środków transportu; wynajem maszyn i urządzeń ujętych w tej klasie; usługi w zakresie wynajmowania i prowadzenia parkingów i garaży, **40** usługi poligraficzne, **41** usługi wydawnicze, **42** usługi doradcze w zakresie sprzętu komputerowego i oprogramowania komputerowego; usługi programowania komputerowego; usługi projektowania i rozwoju sprzętu i oprogramowania komputerowego; usługi projektowania graficznego, **43** usługi hotelowe; usługi tymczasowego zakwaterowania; usługi restauracyjne; usługi w zakresie prowadzenia stołówek; usługi cateringowe; usługi zaopatrzenia w żywność i napoje.

(111) **218218** (220) 2007 10 31 (210) 332339
(151) 2009 07 03 (441) 2008 02 04

(732) POMPAX Sp. z o.o., Leszno, PL.

(540)



Kolor znaku: pomarańczowy, popielaty i odcienie
(531) 26.13.25, 27.5.1, 29.1.12

(510), (511) **07** pompy, pompy obiegowe, monoblokowe, zatapialne, głębinowe, dozujące, samozasysające, spalinowe, próżniowe membrany do pomp, pompy próżniowe, pompy na sprężone powietrze, napędy do pomp, części zamienne do pomp i instalacji ściekowych, **09** aparatura kontrolno pomiarowa związana z przepływem cieczy, przemienniki częstotliwości, liczniki do ciepłej i zimnej wody, magnetyzery zapobiegające osadzaniu się kamienia wodnego, zawory rozrządane elektromagnetycznie, zawory czułe na zmianę ciśnienia i na inne zmiany warunków fizycznych, urządzenia kontrolne i automaty do stosowania w związku z pompami i pompowaniem, **11** instalacje grzejne, do wytwarzania pary, do gotowania, chłodnicze, do suszenia, wentylacyjne, wodociągowe i sanitarne w szczególności instalacyjne i urządzenia do dostawy wody, ogrzewania i wytwarzania pary wodnej, filtry do wody, urządzenia oczyszczające i układy wody, oleju i gazu, jako części instalacji ogrzewczych: zawory i zasuwki kanalizacyjne, zawory regulujące poziom w zbiornikach, zawory termostatyczne, zbiorniki wyrównawcze, **17** materiały uszczelniające do celów przemysłowych, uszczelnienia mechaniczne i dławicowe, uszczelki z kauczuku i włókna wulkanizacyjnego, **35** usługi w zakresie pośrednictwa handlowego polegające na kompleksowej ofercie towarów : pompy, pompy obiegowe, monoblokowe, zatapialne, głębinowe, dozujące, samozasysające, spalinowe, próżniowe membrany do pomp, pompy próżniowe, pompy na sprężone powietrze, napędy do pomp, części zamienne do pomp i instalacji ściekowych; aparatura kontrolno pomiarowa związana z przepływem cieczy, przemienniki częstotliwości, liczniki do ciepłej i zimnej wody, magnetyzery zapobiegające osadzaniu się kamienia wodnego, zawory rozrządane elektromagnetycznie, zawory czułe na zmianę ciśnienia i na inne zmiany warunków fizycznych, urządzenia kontrolne i automaty do stosowania w związku z pompami i pompowaniem; instalacje grzejne, do wytwarzania pary, do gotowania, chłodnicze, do suszenia, wentylacyjne, wodociągowe i sanitarne w szczególności instalacyjne i urządzenia do dostawy wody, ogrzewania i wytwarzania pary wodnej, filtry do wody, urządzenia oczyszczające i układy wody, oleju i gazu, jako części instalacji ogrzewczych: zawory i zasuwki kanalizacyjne, zawory regulujące poziom w zbiornikach, zawory termostatyczne, zbiorniki wyrównawcze; materiały uszczelniające do celów przemysłowych, uszczelnienia mechaniczne i dławicowe, uszczelki z kauczuku i włókna wulkanizacyjnego podkreślającej ich zalety oraz umożliwiającej nabywcom rozpoznanie i zakup tych towarów, fachowe doradztwo handlowe, usługi prowadzenia przedstawicielstw handlowych i usługowych podmiotów zagranicznych, **37** usługi ogólnobudowlane, usługi w zakresie instalowania i napraw różnego rodzaju pomp i urządzeń ściekowych, montaż instalacji cieplnych, wodnych, centralnego ogrzewania, wodno-kanalizacyjnych, serwis naprawczy gwarancyjny i pogwarancyjny maszyn i urządzeń, serwis, usługi instalacji aparatury kontrolno-pomiarowej oraz automatyki pomiarowej, **42** usługi projektowania technicznego, ekspertyzy i opinii inżynierskie, doradztwo techniczno-budowlane dla budownictwa mieszkaniowego i przemysłowego.

(111) **218219** (220) 2008 01 03 (210) 334783
(151) 2009 05 21 (441) 2008 04 14

(732) Maja Karolina Stolarska, Stryków k/Łodzi, PL.

(540)



(531) 27.5.1

(510), (511) **18** wyroby ze skóry i imitacji skóry nie ujęte w innych klasach, walizy, torby, kufry podróżne, aktówki, dyplomatki, kuferki na kosmetyki, parasole, portfele, portmonetki, portfele na karty wizytowe, etui na klucze, etui na krawaty, paski, **25** odzież, obuwie, nakrycia głowy, odzież ze skóry i imitacji skóry, apaszki, szale, rękawiczki, **35** usługi sprzedaży następujących towarów: wyroby ze skóry i imitacji skóry nie ujęte w innych klasach, walizy, torby, kufry podróżne, aktówki, dyplomatki, kuferki na kosmetyki, parasole, portfele, portmonetki, portfele na karty wizytowe, etui na klucze, etui na krawaty, paski, odzież, obuwie, nakrycia głowy, odzież ze skóry i imitacji skóry, apaszki, szale, rękawiczki.

(111) **218220** (220) 2008 01 11 (210) 335046
 (151) 2009 07 22 (441) 2008 04 14
 (732) Klinika Uzdrowskowa „Pod Tężniami” im. Jana Pawła II
 – Spółdzielnia Usług Medycznych, Ciechocinek, PL.
 (540)



Kolor znaku: biały, czerwony, fioletowy, granatowy, niebieski, pomarańczowy, zielony, żółty
 (531) 1.15.1, 7.1.6, 26.1.1, 26.4.1, 27.5.1, 29.1.15
 (510), (511) **21** butelki, butelki szklane, butelki na napoje dla podróży, otwieracze do butelek, **32** wody mineralne, wody źródłane, wody gazowane i niegazowane, woda stołowa, woda sodowa, napoje bezalkoholowe, napoje owocowe, soki owocowe i owocowo-warzywne, zagęszczone soki owocowe, nektary owocowe, **35** organizowanie wystaw i targów w celach handlowych i reklamowych, pokazy towarów i świadczonych usług; prowadzenie salonów wystawienniczych i promocja sprzedaży, zwłaszcza wyrobów jubilerskich, wyrobów z porcelany i szkła artystycznego, prowadzenie galerii i promocja sprzedaży obrazów i reprodukcji; zgrupowanie na rzecz osób trzecich różnych towarów pozwalające nabywcy je oglądać i kupować w sklepach z wyrobami ogólnospożywczymi, wyrobami cukierniczymi, wodami mineralnymi, napojami, odzieżą, sprzętem sportowym, wyrobami medycznymi i ortopedycznymi, upominkami, środkami kosmetyki leczniczej, środkami do pielęgnacji ciała, artykułami toaletowymi, wydawnictwami: czasopisma, książki i materiałami piśmiennymi; doradztwo i pomoc w zakresie organizowania i prowadzenia działalności gospodarczej; usługi badania rynku, **36** usługi finansowe, prowadzenie kantoru wymiany pieniędzy; depozyty sejfowe, depozyty papierów i przedmiotów wartościowych; usługi agencji nieruchomości, administrowanie i zarządzanie nieruchomościami, kupno, sprzedaż i dzierżawa nieruchomości; wynajmowanie pomieszczeń biurowych i handlowych, **37** usługi świadczone przez pralnie; czyszczenie, prasowanie i drobne naprawy krawieckie bielizny i odzieży, **39** usługi w zakresie biur podróży z wyjątkiem rezerwacji hoteli i pensjonatów, organizowanie podróży i wycieczek, rezerwacja miejsc na podróż; przewóz osób środkami transportu samochodowego, usługi tranzytowe; wynajmowanie pojazdów, samochodów, mikrobusów, rowerów; wynajmowanie koni; usługi związane z parkowaniem samochodów; usługi w zakresie turystyki, prowadzenie wycieczek połączonych ze zwiedzaniem, wycieczki pojazdami turystycznymi wraz z przewodnikiem, wyprawy rowerowe, **41** usługi związane z rozrywką, rekreacją i kulturą fizyczną w zakresie organizowania zabaw, gier rozrywkowych, konkursów rozrywkowych, spektakli, gier sportowych, gry w tenisa, szachów ogrodowych, zawodów sportowych, zabaw ruchowych, ćwiczeń gimnastycznych, pływania, ćwiczeń na siłowni; obsługa salonów gier i obiektów sportowych: kortów tenisowych, basenów rehabilitacyjno-rekreacyjnych, sal gimnastycznych, siłowni; wypożyczanie sprzętu sportowego z wyjątkiem pojazdów; organizowanie imprez rozrywkowych oraz ich scenografii: pikników, festynów, widowisk, przedstawień na żywo, koncertów muzycznych, koncertów fortepianowych, dancinów z grupą muzyczną, występów operetkowych i folklorystycznych, pokazów artystycznych, konkursów tanecznych; bankietów, organizowanie balów, przyjęć, uroczystości, spotkań okolicznościowych na zlecenie osób trzecich polegające na zapewnieniu rozrywki; usługi świadczone przez czytelnie i biblioteki; organizowanie i prowadzenie konferencji, sympozjów, zjazdów, konkursów edukacyjnych; usługi związane z edukacją ludzi (kursy, szkolenia) zwłaszcza w dziedzinie profilaktyki przed chorobami zawodowymi występującymi w młeczarstwie, **42** testowanie materiałów, opiniowanie, ekspertyzy i badania naukowe w dziedzinie medycyny, **43** usługi hotelarskie związane z rezerwacją, czasowym zakwaterowaniem oraz wyżywieniem w sanatoriach, pensjonatach, ośrodkach rekonwalescencji, hotelach; usługi gastronomiczne związane z po-

dawaniem potraw i napojów w kafeteriach, kawiarniach, restauracjach; cateringi; obsługa imprez promocyjnych, przyjęć, bankietów, zabaw, balów na zlecenie osób trzecich polegające na zaopatrzeniu w żywność i napoje; wynajmowanie na posiedzenia sal wyposażonych w sprzęt audiowizualny i teleinformatyczny (telefax, komputer, Internet), **44** usługi sanatoryjne, usługi medyczne w zakresie diagnostyki, leczenia, profilaktyki we wszystkich specjalnościach medycznych, usługi związane z wykonywaniem zabiegów regeneracyjno-rehabilitacyjnych; usługi w zakresie terapii naturalnej, fizykoterapii i balneologii, usługi lecznicze para-medyczne; usługi doradztwa w sprawach bezpieczeństwa zdrowotnego i psychicznego; konsultacje kardiologiczne, neurologiczne, psychiatryczne, psychologiczne; badania densytometryczne; pomoc medyczna; usługi gabinetów odnowy biologicznej, usługi salonów piękności, solarium, sauna fińska, łaźnia parowa; usługi salonów fryzjersko-kosmetycznych.

(111) **218221** (220) 2008 01 16 (210) 335241
 (151) 2009 07 09 (441) 2008 04 28
 (732) EXPANS AVENA Sp. z o.o., Warszawa, PL.
 (540)



Kolor znaku: czerwony
 (531) 3.7.19, 26.11.1, 27.5.1, 29.1.1
 (510), (511) **16** książki, czasopisma, kalendarze, atlasy, mapy, zeszyty, zabawki papierowe, **41** prowadzenie sklepu lub/i hurtowni ze sprzedażą książek, czasopism, kalendarzy, podręczników, płyt CD, DVD.

(111) **218222** (220) 2008 01 16 (210) 335242
 (151) 2009 07 16 (441) 2008 04 28
 (732) EXPANS AVENA Sp., z o.o., Warszawa, PL.
 (540)



Kolor znaku: czerwony
 (531) 27.5.1, 29.1.1
 (510), (511) **16** książki, czasopisma, kalendarze, atlasy, mapy, zeszyty, zabawki papierowe, **35** prowadzenie sklepu lub/i hurtowni ze sprzedażą książek, czasopism, kalendarzy, podręczników, płyt CD, DVD.

(111) **218223** (220) 2008 01 16 (210) 335243
 (151) 2009 07 22 (441) 2008 04 28
 (732) EXPANS AVENA Sp. z o.o., Warszawa, PL.
 (540)



Kolor znaku: czerwony
 (531) 27.5.1, 29.1.1
 (510), (511) **16** książki, czasopisma, kalendarze, atlasy, mapy, zeszyty, zabawki papierowe, **35** prowadzenie sklepu lub/i hurtowni ze sprzedażą książek, czasopism, kalendarzy, podręczników, płyt CD, DVD.

(111) **218224** (220) 2008 01 23 (210) 335517
 (151) 2009 07 29 (441) 2008 04 28
 (732) CENOS Sp. z o.o., Września, PL.
 (540) CIEPŁY GARNUSZEK

(510), (511) **29** zupy, bulion, zupy jarzynowe, przetwory, składniki do sporządzania zup, rosół, napoje mleczne, rośliny strączkowe konserwowane, potrawy rybne, warzywa suszone, warzywa puszkowane, warzywa konserwowane, warzywa gotowane, **30** makarony, makarony spożywcze, sosy do mięsa, potrawy na bazie mąki, przyprawy, ciasto w proszku, puddingi, sosy (przyprawy), sosy pomidorowe, spaghetti, esencje do żywności.

(111) **218225** (220) 2008 01 30 (210) 335856
 (151) 2009 05 05 (441) 2008 05 12
 (732) Józef Kłaptocz, Warszawa, PL.
 (540)



Kolor znaku: brązowy, zielony, biały

(531) 5.1.3, 5.1.5, 27.5.1, 29.1.13
 (510), (511) **17** izolacje termiczno-akustyczne z korka, materiały uszczelniające, uszczelki z korka naturalnego, materiały ciepłochłonne z korka, materiały dźwiękoszczelne z korka, pierścienie uszczelniające, **19** okładziny niemetalowe dla budownictwa, okładziny z korka naturalnego dla budownictwa, boazeria z korka naturalnego, forniry z korka, korek sprasowany, płytki podłogowe i ścienne z korka, pokrycia z korka, ścianki dla budownictwa z korka, **20** tablice korkowe, taśmy korkowe, nakrętki niemetalowe, korki do butelek, korki do zbiorników z płynami, ramy z korka, parawany, ozdoby z korka zawarte w tej klasie, **35** promocja sprzedaży, pokazy towarów w celach handlowych i reklamowych, organizowanie targów i wystaw w celach handlowych i reklamowych, reklama za pośrednictwem sieci komputerowych, prowadzenie sprzedaży za pośrednictwem internetu.

(111) **218226** (220) 2008 02 22 (210) 337001
 (151) 2009 07 10 (441) 2008 05 26
 (732) „AMTRA” Spółka z ograniczoną odpowiedzialnością,
 Sosnowiec, PL.
 (540)



Kolor znaku: czerwony, biały, czarny

(531) 25.7.4, 27.5.1, 29.1.13
 (510), (511) **03** produkty chemii samochodowej w tym: środki do czyszczenia i pielęgnacji pojazdów, szampony, pasty woskujące, płyny do spryskiwaczy, pianka do czyszczenia szyb, preparaty do czyszczenia, pielęgnacji i zabezpieczenia szyb, preparaty do czyszczenia, pielęgnacji i zabezpieczenia tapicerki, preparaty do czyszczenia, pielęgnacji i zabezpieczenia deski rozdzielczej, preparaty do czyszczenia, pielęgnacji i zabezpieczenia kokpitu, preparaty do czyszczenia, pielęgnacji i zabezpieczenia opon, preparaty do czyszczenia, pielęgnacji i zabezpieczenia zderzaków, preparaty do czyszczenia, pielęgnacji i zabezpieczenia felg, preparaty do czyszczenia, pielęgnacji i zabezpieczenia silników, preparaty do czyszczenia, pielęgnacji i zabezpieczenia skóry, preparaty do czyszczenia, pielęgnacji i zabezpieczenia uszczelki, kosmetyki do pielęgnacji pojazdów, zestawy kosmetyków do pielęgnacji pojazdów, pasty polerskie, pasty konserwujące, pasty nabłyszczające, pasty lekkościerne, preparaty do klimatyzacji samochodowej, woski, silikon do uszczelki; preparaty wykorzystywane w eksploatacji myjni samochodowych takie jak: szampony samochodowe, aktywna pianina, preparaty do mycia plandek, uniwersalne środki czyszczące, woski stosowane na mokro, preparaty do silników, zderzaków, opon, **04** dodatki niechemiczne do paliw silnikowych, uszlachetniacze do olejów silnikowych, oleje silnikowe, smary, paliwo silnikowe, oleje zwilżające.

(111) **218227** (220) 2008 02 22 (210) 337002
 (151) 2009 07 10 (441) 2008 05 26
 (732) „AMTRA” Spółka z ograniczoną odpowiedzialnością,
 Sosnowiec, PL.

(540)

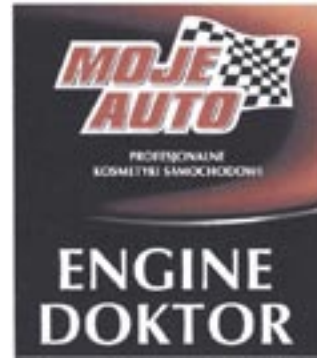

Kolor znaku: czarny, brązowy, pomarańczowy, biały, czerwony

(531) 25.7.4, 27.5.1, 29.1.15
 (510), (511) **03** produkty chemii samochodowej w tym: środki do czyszczenia i pielęgnacji pojazdów, szampony, pasty woskujące, preparaty do czyszczenia, pielęgnacji i zabezpieczenia silników, preparaty do czyszczenia, pielęgnacji i zabezpieczenia uszczelki, pasty polerskie, pasty konserwujące, pasty nabłyszczające, pasty lekkościerne, woski, silikon do uszczelki; uniwersalne środki czyszczące, **04** dodatki niechemiczne do paliw silnikowych, uszlachetniacze do olejów silnikowych, oleje silnikowe, smary, paliwo silnikowe, oleje zwilżające.

(111) **218228** (220) 2008 03 05 (210) 337669
 (151) 2009 07 29 (441) 2008 06 09
 (732) TAGREL T.G. Lewandowscy Spółka Jawna, Płock, PL.
 (540) TAGREL
 (510), (511) **18** imitacje skóry.

(111) **218229** (220) 2008 03 06 (210) 337768
 (151) 2009 07 21 (441) 2008 06 09
 (732) Zakłady Farmaceutyczne POLPHARMA S.A.,
 Starogard Gdański, PL.
 (540) Starazolin HydroBalance
 (510), (511) **05** produkty farmaceutyczne.

(111) **218230** (220) 2008 03 18 (210) 338395
 (151) 2009 06 29 (441) 2008 06 23
 (732) Bank BPH S.A., Kraków, PL.
 (540) BPH DEALINGNET

(510), (511) **35** kompilacja i systematyzacja informacji w komputerowych bazach danych, skomputeryzowane zarządzanie zbiorami informacji, prowadzenie wyciągów z kont bankowych, doradztwo handlowe i gospodarcze, **36** zarządzanie kapitałem, analizy i wyceny finansowe, czynności bankowe i inne czynności finansowe świadczone także za pośrednictwem sieci elektronicznej w tym: emitowanie kart płatniczych, operacje i doradztwo finansowe, notowania giełdowe, pośrednictwo giełdowe, informacja bankowa, transfer kapitałowy, obsługa kart debetowych i kredytowych, usługi maklerskie, dokonywanie transakcji finansowych, przyjmowanie lokat bankowych, udzielanie i przyjmowanie poręczeń i gwarancji bankowych, operacje wekslowe i czekowe, obsługa pożyczek bankowych, usługi leasingowe, udostępnianie skrytek sejfowych, przechowywanie przedmiotów i papierów wartościowych, trust inwestycyjny o nieograniczonej wielkości emisji, ekspertyzy w zakresie rynku kapitałowego oraz polityki inwestycyjnej przedsiębiorstw, informacja kapitałowa i inwestycyjna udzielana za pośrednictwem sieci komputerowej, **38** komunikacja w sieci elektronicznej, poczta elektroniczna, zlecenia przywoławcze.

(111) **218231** (220) 2008 03 18 (210) 338396
 (151) 2009 06 29 (441) 2008 06 23
 (732) Bank BPH S.A., Kraków, PL.
 (540) DEALINGNET
 (510), (511) **35** kompilacja i systematyzacja informacji w komputerowych bazach danych, skomputeryzowane zarządzanie zbiorami informacji, prowadzenie wyciągów z kont bankowych, doradztwo

handlowe i gospodarcze, **36** zarządzanie kapitałem, analizy i wyceny finansowe, czynności bankowe i inne czynności finansowe świadczane także za pośrednictwem sieci elektronicznej w tym: emitowanie kart płatniczych, operacje i doradztwo finansowe, notowania giełdowe, pośrednictwo giełdowe, informacja bankowa, transfer kapitałowy, obsługa kart debetowych i kredytowych, usługi maklerskie, dokonywanie transakcji finansowych, przyjmowanie lokat bankowych, udzielanie i przyjmowanie poręczeń i gwarancji bankowych, operacje wekslowe i czekowe, obsługa pożyczek bankowych, usługi leasingowe, udostępnianie skrytek sejfowych, przechowywanie przedmiotów i papierów wartościowych, trust inwestycyjny o nieograniczonej wielkości emisji, ekspertyzy w zakresie rynku kapitałowego oraz polityki inwestycyjnej przedsiębiorstw, informacja kapitałowa i inwestycyjna udzielana za pośrednictwem sieci komputerowej, **38** komunikacja w sieci elektronicznej, poczta elektroniczna, zlecenia przywoławcze.

(111) **218232** (220) 2008 03 21 (210) 338569
(151) 2009 07 02 (441) 2008 06 23
(732) INDEXMETROPOLIS INWESTYCJE Spółka z ograniczoną odpowiedzialnością Spółka komandytowa, Kraków, PL.
(540) KOSSAK

(510), (511) **36** administrowanie nieruchomościami, pośrednictwo kupna-sprzedaży nieruchomości, usługi agencji nieruchomości, dzierżawa nieruchomości, wycena nieruchomości, zarządzanie nieruchomościami, usługi developerskie, **42** projektowanie architektoniczne, projektowanie i aranżacja wnętrz, **43** usługi gastronomiczne, usługi hotelarskie, bary, hotele, kawiarnie, restauracje, catering, domy turystyczne, rezerwacje hotelowe, wynajem sal.

(111) **218233** (220) 2008 03 26 (210) 338729
(151) 2009 07 10 (441) 2008 07 07
(732) „OSAA” Sp. z o.o., Bydgoszcz, PL.
(540)



Kolor znaku: szary i jego odcienie, biały, pomarańczowy
(531) 26.4.2, 26.4.4, 27.5.1, 29.1.13

(510), (511) **35** doradztwo, konsulting i pośrednictwo w zakresie handlu, usługi marketingowe i promocyjno-reklamowe, organizowanie wystaw w celach handlowych i reklamowych, doradztwo w zakresie doboru personelu, informacja handlowa, pośrednictwo oraz doradztwo w eksporcie i imporcie towarów handlowych, negocjowanie cen, wybór kontrahentów, przygotowanie umów, reprezentacja w kraju i zagranicą, badania rynku, powielanie, rozpowszechnianie i dystrybucja materiałów reklamowych, reklama za pomocą sieci komputerowej, reklama w Internecie, promocja sprzedaży, pomoc w zarządzaniu przedsiębiorstwami handlowymi, pośrednictwo w sprzedaży, przygotowanie i realizacja zamówień zbiorczych, prowadzenie rozrachunków z dostawcami i odbiorcami, usługi prowadzenia sprzedaży hurtowej, detalicznej oraz za pośrednictwem Internetu w zakresie artykułów powierzonych przez kontrahentów, **41** organizacja szkoleń i kursów dla pracowników.

(111) **218234** (220) 2008 04 10 (210) 339419
(151) 2009 07 22 (441) 2008 07 21
(732) Grupa Edukacyjna MAC Spółka Akcyjna, Kielce, PL.
(540) Przedszkole czterolatka
(510), (511) **39** usługi dystrybucji podręczników szkolnych, książek i czasopism, **40** usługi drukowania podręczników szkolnych, książek i czasopism, usługi poligraficzne i skład drukarski.

(111) **218235** (220) 2008 04 10 (210) 339420
(151) 2009 07 22 (441) 2008 07 21
(732) Grupa Edukacyjna MAC Spółka Akcyjna, Kielce, PL.

(540) Nasze przedszkole

(510), (511) **39** usługi dystrybucji podręczników szkolnych, książek i czasopism, **42** usługi drukowania podręczników szkolnych, książek i czasopism, usługi poligraficzne i skład drukarski.

(111) **218236** (220) 2008 04 10 (210) 339421
(151) 2009 07 22 (441) 2008 07 21
(732) Grupa Edukacyjna MAC Spółka Akcyjna, Kielce, PL.

(540) Ale sztuka!

(510), (511) **39** usługi dystrybucji podręczników szkolnych, książek i czasopism, **40** usługi drukowania podręczników szkolnych, książek i czasopism, usługi poligraficzne i skład drukarski.

(111) **218237** (220) 2008 04 10 (210) 339422
(151) 2009 07 22 (441) 2008 07 21
(732) Grupa Edukacyjna MAC Spółka Akcyjna, Kielce, PL.

(540) Przedszkole trzylatka

(510), (511) **39** usługi dystrybucji podręczników szkolnych, książek i czasopism, **40** usługi drukowania podręczników szkolnych, książek i czasopism, usługi poligraficzne i skład drukarski.

(111) **218238** (220) 2008 04 10 (210) 339428
(151) 2009 07 22 (441) 2008 07 21
(732) Grupa Edukacyjna MAC Spółka Akcyjna, Kielce, PL.

(540) Zmalujmy coś!

(510), (511) **39** usługi dystrybucji podręczników szkolnych, książek i czasopism, **40** usługi drukowania podręczników szkolnych, książek i czasopism, usługi poligraficzne i skład drukarski.

(111) **218239** (220) 2008 04 14 (210) 339601
(151) 2009 07 29 (441) 2008 07 21
(732) Przedsiębiorstwo Produkcyjno-Handlowo-Uslugowe „BRAPTA” Dorota Ciuruś, Dębowiec, PL.
(540)



Kolor znaku: czerwony, brązowy, zielony, popielaty, żółty, czarny, biały

(531) 3.7.21, 27.5.1, 29.1.15

(510), (511) **31** karma dla ptactwa dziko żyjącego w postaci luźnej lub uformowanej w geometryczne kształtki, **35** sprzedaż hurtowa zboża nieprzetworzonego, nasion i pasz dla zwierząt.

(111) **218240** (220) 2008 04 14 (210) 339603
(151) 2009 07 29 (441) 2008 07 21
(732) Przedsiębiorstwo Produkcyjno-Handlowo-Uslugowe „BRAPTA” Dorota Ciuruś, Dębowiec, PL.

(540) PTASIE PYZY

(510), (511) **31** karma dla ptactwa dziko żyjącego w postaci luźnej lub uformowanej w geometryczne kształtki.

(111) **218241** (220) 2008 04 14 (210) 339621
(151) 2009 07 29 (441) 2008 07 21
(732) The Procter & Gamble Company, Cincinnati, US.

(540) PRO X

(510), (511) **03** mydła, kosmetyki, w tym kosmetyki do pielęgnacji skóry, perfumy, kosmetyki do pielęgnacji włosów, artykuły perfumeryjne; lotiony do włosów, szampony, odżywki do włosów, preparaty do stylizacji włosów, spraye do włosów, kremy do włosów, pianki do włosów, żele do włosów, preparaty nadające połysk włosom, preparaty do wzmacniania włosów, preparaty do kontroli skrętu włosa, pomady do nadawania faktur włosom do celów kosmetycznych, preparaty do rozjaśniania włosów, preparaty do farbowania włosów, preparaty do koloryzowania włosów.

(111) **218242** (220) 2005 11 03 (210) 301895
 (151) 2009 06 18 (441) 2006 02 06
 (732) SKLEPY KOMFORT SPÓŁKA AKCYJNA, Szczecin, PL.
 (540) KOMFORT WYKŁADZINY I PODŁOGI
 (510), (511) **35** usługi w zakresie prowadzenia sieci sklepów z wykładzinami podłogowymi, matami z trzciny i tworzyw sztucznych, tapetami ściennymi, słomiankami, matami łazienkowymi, matami i materacami gimnastycznymi, linoleum, dywanami, wykładzinami, chodnikami, dywanikami samochodowymi, sztuczną darnią, glazurą, terakotą, boazerią, panelami, farbami, szpachlami, klejami przeznaczonymi do klejenia tapet, wykładzin linoleum, glazury i terakoty, artykułami wyposażenia wnętrz.

(111) **218243** (220) 2007 04 27 (210) 324689
 (151) 2009 07 22 (441) 2007 08 06
 (732) Ambra S.A., Warszawa, PL.
 (540)



Kolor znaku: czarny, biały, bordowy, czerwony, beżowy, pomarańczowy, szary
 (531) 3.1.1, 5.3.4, 11.3.1, 24.5.7, 24.9.1, 25.1.15, 26.4.9, 27.5.1, 29.1.15
 (510), (511) **33** napoje alkoholowe z wyjątkiem piwa.

(111) **218244** (220) 2007 05 02 (210) 324804
 (151) 2009 07 24 (441) 2007 08 06
 (732) RG Budom Roman Boike, Gdynia, PL.
 (540)

RG
BUDOM

Kolor znaku: niebieski, czarny
 (531) 27.5.1, 29.1.12
 (510), (511) **35** pośredniczenie i negocjacje w imieniu osób trzecich w charakterze inwestora zastępczego z zakresu budownictwa mieszkaniowego i przemysłowego, organizowanie i przygotowanie materiałów do przetargów, **36** usługi zarządzania i administrowania nieruchomości, pośrednictwo, obrót i doradztwo w sprawach majątku nieruchomości (wynajem budynków, lokali mieszkalnych, biurowych, handlowych z wyłączeniem powierzchni na salony samochodowe, przemysłowych z wyłączeniem magazynów), doradztwo w sprawach finansowych i kredytowych związanych z nabywaniem i sprzedażą nieruchomości, **37** usługi budowy obiektów użyteczności publicznej i budynków mieszkalnych, budowy obiektów przemysłowych, budowy obiektów wodnych, usługi instalacji elektrycznych, alarmowych, gazowych, wodnych wraz z uzdatnianiem wody, usługi remontowe i konserwacji obiektów budowlanych, renowacji zabytków, przygotowanie terenu pod budowę, usługi zastępstwa inwestycyjnego w zakresie budownictwa obiektów przemysłowych i mieszkalnych.

(111) **218245** (220) 2007 08 31 (210) 329585
 (151) 2009 05 08 (441) 2007 12 10
 (732) SESA POLSKA Spółka z ograniczoną odpowiedzialnością, Warszawa, PL.
 (540)



Kolor znaku: zielony i odcienie, żółty, biały, niebieski i odcienie, granatowy, czerwony, pomarańczowy
 (531) 1.3.1, 1.3.15, 5.3.11, 5.5.19, 5.7.9, 27.5.1, 29.1.15
 (510), (511) **32** soki, napoje bezalkoholowe.

(111) **218246** (220) 2007 08 31 (210) 329586
 (151) 2009 05 08 (441) 2007 12 10
 (732) SESA POLSKA Spółka z ograniczoną odpowiedzialnością, Warszawa, PL.
 (540)



Kolor znaku: żółty, czerwony i odcienie, niebieski i odcienie, biały, pomarańczowy
 (531) 1.15.21, 1.15.23, 5.5.19, 8.7.1, 27.5.1, 29.1.15
 (510), (511) **32** soki, napoje bezalkoholowe.

(111) **218247** (220) 2007 08 31 (210) 329587
 (151) 2009 05 08 (441) 2007 12 10
 (732) SESA POLSKA Spółka z ograniczoną odpowiedzialnością, Warszawa, PL.
 (540)



Kolor znaku: zielony i odcienie, żółty, biały, niebieski i odcienie, pomarańczowy, czerwony
 (531) 1.3.1, 1.3.15, 5.3.11, 5.5.19, 5.7.11, 27.5.1, 29.1.15
 (510), (511) **32** soki, napoje bezalkoholowe.

(111) **218248** (220) 2007 10 02 (210) 330901
 (151) 2009 07 22 (441) 2008 01 07

(732) ECO-TRADE Sp. z o.o., Gliwice, PL.
(540)



Kolor znaku: zielony, biały

(531) 2.9.14, 2.9.15, 26.1.2, 27.5.1, 29.1.12

(510), (511) **30** koncentraty spożywcze w proszku, koncentraty deserów w proszku oraz koncentraty w proszku chleba i pieczywa, zwłaszcza półprodukty żywnościowe w proszku na bazie mąki zbożowej, w tym: kluski, kopytka, naleśniki, gofry, pizza, tortille, półprodukty żywnościowe w proszku na bazie skrobi, w tym: placki ziemniaczane, ziemniaki puree, sosy i sosy instant, koncentraty zup, panierki, przyprawy, ciasta w proszku, kremy deserowe, kremy do ciast i polewy w proszku, galaretki, budynie i kisiele w proszku, preparaty usztywniające do bitej śmietany, sosy do polewania deserów, dodatki spulchniające do pieczenia, aromaty do ciast inne niż oleje esencyjne, chleb wieloziarnisty i chleb z dodatkami np. ziaren słonecznika, ziół, itp., pieczywo kukurydziane, pszenne i z mąki ciemnej, pieczywo z dodatkami smakowymi.

(111) **218249** (220) 2007 10 10 (210) 331258
(151) 2009 05 05 (441) 2008 01 21

(732) TELEWIZJA POLSKA Spółka Akcyjna, Warszawa, PL.

(540) Miś Fantazy

(510), (511) **03** środki wybielające, czyszczące i perfumeryjne, mydła, kosmetyki, płyny do pielęgnacji włosów, środki do czyszczenia zębów, **05** produkty farmaceutyczne, sanitarne, substancje dietetyczne do celów leczniczych, żywność dla niemowląt dietetyczna do celów leczniczych, napoje do celów dietetycznych, plastry, materiały opatrunkowe, środki odkażające, **09** nośniki do rejestracji dźwięku i danych, płyty, dyski z nagraniami, automaty sprzedające przez wrzucenie monety, sprzęt przetwarzający dane i komputery, audio-wizualne urządzenia do nauki, urządzenia do transmisji multimedialnych, karty magnetyczne, pióra elektroniczne, suflery telewizyjne, programy komputerowe, telewizyjne, audycje, filmy i reportaże utrwalane w formie multimedialnej, gry telewizyjne i komputerowe, **16** wydawnictwa, czasopisma, książki, albumy, broszury, periodyki i publikacje nieperiodyczne; fotografie, materiały piśmienne, karty z życzeniami, **25** odzież, obuwie, nakrycia głowy, **28** gry i zabawki, artykuły sportowe i gimnastyczne nie ujęte w innych klasach, ozdoby choinkowe, karty do gry, **29** mięso, ryby, drób, konserwowane, suszone i gotowane owoce i warzywa, galaretka, dzemy, kompoty, mleko, produkty mleczne, oleje i tłuszcze jadalne, **30** herbata, kawa, kakao, cukier, ryż, produkty zbożowe, wyroby cukiernicze i słodczyce, lody, miód, proszek do pieczenia, **32** wody i inne napoje bezalkoholowe, napoje owocowe i soki owocowe, syropy, **34** tytoń, papierosy, cygara, **35** usługi reklamowe i produkcja reklam w systemie multimedialnym, usługi marketingu i public relations, zgrupowanie na rzecz osób trzecich różnych towarów w sklepie wielobranżowym i w hurtowni wyżej wymienionego sprzętu, artykułów, gier i wydawnictw, **38** przekazywanie fonii i/lub wizji także w systemie cyfrowym poprzez sieci komunikacyjne, w tym sieć telewizyjną, satelitarną i internet; rozpowszechnianie programów, reportaży i konkursów telewizyjnych lub radiowych, teleturniejów; zbieranie i przekazywanie wiadomości poprzez sieci komunikacyjne, w tym sieć telewizyjną, satelitarną i internet; usługi teletekstowe i audiotekstowe; usługi organizowania systemów transmisyjnych, **41** organizowanie, montaż i produkcja programów i imprez artystycznych, estradowych, sportowych, rekreacyjnych; usługi nauki i szkoleń w dziedzinie multimedialnej; organizowanie konkursów multimedialnych, organizowanie imprez o charakterze edukacyjnym i kulturalnym; usługi w zakresie interaktywnych programów i gier odtwarzanych za pośrednictwem sieci komputerowych i komunikacyjnych; usługi wynajmu nagrań i studiów nagrań, produkcja filmów, realizacja spektakli, realizowanie usług teletekstowych i audiotekstowych, **42** opracowywanie i wdrażanie programów komputerowych; wykonywanie opinii i badań w dziedzinie multimedialnej; prognozy pogody.

(111) **218250** (220) 2007 10 16 (210) 331548

(151) 2009 05 07 (441) 2008 01 21

(732) „STRAUSS CAFE POLAND” Spółka z ograniczoną odpowiedzialnością, Swadzim, PL.

(540) Pedro's Cup

(510), (511) **21** wyroby ze szkła, fajansu i porcelany, **25** odzież, obuwie, nakrycia głowy, **30** kawa, napoje na bazie kawy, **35** reklama prasowa, radiowa, telewizyjna i za pośrednictwem sieci komputerowej, **41** nauczanie i kształcenie, rozrywka, działalność sportowa i kulturalna, organizowanie i prowadzenie loterii i konkursów edukacyjnych i rozrywkowych, organizowanie i prowadzenie imprez i widowisk kulturalnych, sportowych i rekreacyjnych, organizowanie zawodów sportowych, promowanie imprez sportowych, zapewnianie miejsc, powierzchni i urządzeń dla imprez sportowych, rozrywkowych i kulturalnych.

(111) **218251** (220) 2007 10 26 (210) 332049

(151) 2009 07 14 (441) 2008 02 04

(732) AZIMUTUS ASSOCIATES Spółka z ograniczoną odpowiedzialnością, Warszawa, PL.

(540)



Kolor znaku: czerwony, czarny, szary

(531) 24.15.1, 27.5.1, 29.1.13

(510), (511) **35** doradztwo w zakresie prowadzenia działalności gospodarczej, pomoc w prowadzeniu działalności gospodarczej, doradztwo w zakresie zarządzania działalnością gospodarczą, ekspertyzy w zakresie działalności gospodarczej, **36** doradztwo finansowe, usługi finansowe, inwestycje kapitałowe, maklerstwo, pośrednictwo w obrocie giełdowym.

(111) **218252** (220) 2007 11 22 (210) 333150

(151) 2009 05 08 (441) 2008 03 03

(732) PROFESJA CONSULTING Piotr Katus, Warszawa, PL.

(540)



Kolor znaku: granatowy i odcienie, fioletowy i odcienie, czerwony, biały

(531) 2.3.25, 27.5.1, 29.1.14

(510), (511) **41** nauczanie; kształcenie; rozrywka; działalność sportowa i kulturalna.

(111) **218253** (220) 2007 11 22 (210) 333180

(151) 2009 05 08 (441) 2008 03 03

(732) Powszechny Zakład Ubezpieczeń Spółka Akcyjna, Warszawa, PL.

(540) Mobilny Ekspert PZU

(510), (511) **36** likwidacja szkód ubezpieczeniowych.

(111) **218254** (220) 2007 11 23 (210) 333256
 (151) 2009 07 21 (441) 2008 03 03
 (732) „POLMARKUS” Spółka z ograniczoną odpowiedzialnością,
 Pyskowice, PL.
 (540) suprima
 (510), (511) **07** maszyny stosowane w piekarnictwie i w cukiernictwie, krajalnice do chleba, krajarki do ciast, maszyny do pakowania, zmywarki do naczyń, **21** noże piekarnicze, akcesoria stosowane w piekarnictwie i w cukiernictwie, kosze na chleb, deski do krojenia chleba, łopatkki do ciast, formy do ciast, wałki do ciasta, szczotki do zamiatania, otwieracze do butelek, **25** odzież robocza, obuwie robocze, **29** masło, jajka w proszku, jajka w płynie, galaretki jadalne, margaryna, marmolady, kremy na bazie masła, bakalie, oleje jadalne, sery, skórki owoców cytrusowych, owoce suszone, owoce konserwowane, warzywa suszone, warzywa konserwowane, żelatyna, mięso, ekstrakty mięsne, galaretki mięsne, farsze mięsne, mięso konserwowane, mięso puszkowe, pasztety, **30** aromaty do ciast, budynie, preparaty stabilizujące do śmietany i ciast, cukier, czekolada, przyprawy, drożdże, enzymy do ciast, glukoza do celów spożywczych, gluten do celów spożywczych, mąka, kakao, sól kuchenna, lody spożywcze w proszku, wafle, wyroby cukiernicze na bazie orzechów, skrobia do celów spożywczych, zagęszczacze do lodów jadalnych, płatki zbożowe suszone, ozdoby jadalne do ciast.

(111) **218255** (220) 2007 12 17 (210) 334202
 (151) 2009 05 05 (441) 2008 03 31
 (732) EUROBUILD Spółka z o.o., Warszawa, PL.
 (540)



Kolor znaku: czerwony
 (531) 24.17.25, 27.5.1, 27.5.11, 29.1.1
 (510), (511) **16** druki, książki, dzienniki, magazyny, periodyki, gazety, czasopisma, wydawnictwa akcydensowe, **35** publikowanie tekstów reklamowych; usługi reklamowe z wykorzystaniem wszystkich metod słownych, dźwiękowych, audiowizualnych, multimedialnych i internetowych, produkcja reklam, reklama radiowa, doradztwo w zakresie organizowania i prowadzenia działalności gospodarczej i zarządzania holdingami, usługi marketingowe, usługi w zakresie badania opinii rynku, usługi w zakresie zarządzania centrum informacyjnym, organizacja wystaw, targów i konkursów w celach reklamowych i handlowych, prenumerata czasopism, pośrednictwo handlowe, **38** przesyłanie danych przy pomocy terminali komputerowych, przesyłanie informacji tekstowej i obrazowej przy pomocy komputerów, poczty elektronicznej, usługi w zakresie uaktualniania informacji w Internecie, **39** dystrybucja druków, książek, dzienników, magazynów, periodyków, gazet, czasopism, wydawnictw akcydensowych, **41** usługi publikowania tekstów innych niż reklamowe w Internecie; usługi publikowania druków, książek, dzienników, magazynów, periodyków, gazet, czasopism, wydawnictw akcydensowych w Internecie; organizowanie targów i wystaw; organizowanie szkoleń, konferencji i seminariów; usługi udostępniania nagrań video i filmów poprzez sieci komputerowe, w tym Internet, usługi szkolenia; opracowywanie programów szkoleń; publikowanie druków, książek, dzienników, magazynów, periodyków, gazet, czasopism, wydawnictw akcydensowych, **42** usługi reprodukcji komputerowych nośników informacji; badania i analizy techniczne; usługi opracowywania i prowadzenia komputerowych baz danych w zakresie infrastruktury i inwestycji budowlanych, usługi doradztwa budowlanego on-line, usługi doradztwa budowlanego świadczone za pomocą sieci komputerowych; usługi doradztwa budowlanego za pośrednictwem Internetu.

(111) **218256** (220) 2007 12 21 (210) 334450
 (151) 2009 05 08 (441) 2008 03 31
 (732) „INTER-GLOBAL” Franciszek, Zofia, Grzegorz, Paweł Nowak Spółka Jawna, Ostrów Wielkopolski, PL.
 (540) TEXAR
 (510), (511) **12** części i akcesoria samochodowe; wycieraczki samochodowe, pióra wycieraczek.

(111) **218257** (220) 2008 01 21 (210) 335426
 (151) 2009 07 16 (441) 2008 04 28
 (732) DROP S.A., Warszawa, PL.
 (540)



Kolor znaku: zielony, biały, szary
 (531) 1.15.15, 26.1.1, 26.1.4, 26.4.1, 26.4.10, 27.5.1, 29.1.13
 (510), (511) **35** usługi agencji importowo-eksportowej; usługi pośrednictwa handlowego na rzecz firm krajowych i zagranicznych; zgrupowanie na rzecz osób trzecich różnych towarów pozwalające nabywcy wygodnie je oglądać i kupować w hurtowniach i na stronie internetowej wyspecjalizowanej w skupie i sprzedaży odpadów przemysłowych, surowców wtórnych, metali nieżelaznych, metali kolorowych, stali i złomu; usługi marketingowe; usługi reklamowe, dystrybucja materiałów reklamowych, próbek i wzorów wyrobów; organizacja i obsługa wystaw i targów w celach handlowych i reklamowych; doradztwo i pomoc w zakresie organizowania i prowadzenia działalności gospodarczej; usługi badania rynku, **39** usługi transportowe i spedycyjne; towarowy transport drogowy pojazdami specjalistycznymi i uniwersalnymi; transport wodny; transport lotniczy; transport poprzez rurociągi; usługi w zakresie zbierania, odbioru, gromadzenia, składowania, transportu, rozładunku i załadunku odpadów przemysłowych, złomu, wyrobów wybrakowanych i śmieci; odprowadzanie ścieków; zwałowanie odpadów; usługi informacyjne i pośrednictwo w zakresie transportu i spedycji; wypożyczenie pojazdów transportu lądowego i pojemników, **40** utylizacja, unieszkodliwianie odpadów przemysłowych; obróbka odpadów, osadów pościekowych i zanieczyszczonych materiałów, odpadów przemysłowych i wyrobów wybrakowanych; recykling odpadków i odpadów; przetwarzanie przez sortowanie i rozdrabnianie metalowych odpadów, złomu metali nieszlachetnych, metali kolorowych i ich stopów; obróbka metali i nakładanie powłok na metale; obróbka mechaniczna elementów metalowych: gięcie profili proste i przestrzenne, gięcie walcowe na zimno blach, zwijanie blach w formy symetryczne i niesymetryczne, zginanie i kantowanie blach, cięcie blach nożycowe i ogniowe; usługi w zakresie obróbki: kowalskiej, ślusarskiej, spawalniczej.

(111) **218258** (220) 2008 01 22 (210) 335470
 (151) 2009 06 17 (441) 2008 04 28
 (732) Business Lease Poland Spółka z ograniczoną odpowiedzialnością, Warszawa, PL.
 (540)



Kolor znaku: czarny, biały, niebieski
 (531) 26.1.2, 26.2.1, 27.5.1, 29.1.13
 (510), (511) **35** reklama prowadzona za pośrednictwem wszelkich dostępnych nośników reklamowych i środków przekazu, w tym za pośrednictwem sieci komputerowej, rozpowszechnianie materiałów reklamowych, w tym: ulotek, kalendarzy, prospektów, broszur, druków, próbek, dystrybucja materiałów reklamowych, działalność agencji reklamowych i agencji public relations, aukcje publiczne, organizowanie wystaw i targów w celach reklamowych lub handlo-

wych, pokazy towarów, zgromadzenie i zestawienie towarów w celu umożliwienia konsumentom ich oglądu i nabycia, w tym w szczególności w sklepie detalicznym lub hurtowym z pojazdami mechanicznymi, częściami i akcesoriami do pojazdów mechanicznych, maszynami i urządzeniami oraz częściami i urządzeniami do maszyn i urządzeń, artykułami użytku osobistego i domowego, a także paliwami, pozyskiwanie i systematyzacja danych do komputerowych baz danych, wyszukiwanie dla osób trzecich informacji w komputerowych bazach danych i plikach, zarządzanie zbiorami informatycznymi, informacja i doradztwo w zakresie działalności gospodarczej, pomoc w zarządzaniu przedsiębiorstwami handlowymi, usługowymi lub produkcyjnymi, w tym holdingami, promocja w celach handlowych lub reklamowych, promocja sprzedaży na zlecenie osób trzecich, wynajmowanie powierzchni na cele reklamowe, wynajem czasu reklamowego w środkach przekazu, rozpowszechnianie ogłoszeń reklamowych, uaktualnianie materiałów reklamowych, usługi zaopatrzenia osób trzecich; wynajem dystrybutorów automatycznych, badania rynku i opinii publicznej, agencje importowo-eksportowe, rachunkowość i prowadzenie ksiąg, usługi związane z przeniesieniem przedsiębiorstw, wypożyczanie urządzeń i wyposażenia biurowego, w tym fotokopiarek, **36** kredytowanie, leasing finansowy, kredyty i spłaty ratalne, agencje kredytowe, umowy kredytowe, sponsorowanie i pożyczki finansowe, w tym pożyczki pod zastaw, doradztwo i pośrednictwo w sprawach finansowych, analizy finansowe, operacje finansowe, faktoring, inwestycje kapitałowe, zarządzanie majątkiem, w tym majątkiem nieruchomości, administrowanie i zagospodarowywanie nieruchomości, dzierżawa i wynajmowanie majątku nieruchomościowego, w tym pomieszczeń biurowych i mieszkań, obrót nieruchomościami, pośrednictwo w sprawach majątku nieruchomościowego, w tym agencje pośrednictwa w obrocie nieruchomościami, sporządzanie umów najmu, ekspertyzy i oszacowanie wartości dla celów fiskalnych, wycena nieruchomości, usługi powiernicze, usługi ubezpieczeniowe, doradztwo i informacje w sprawach ubezpieczenia, pośrednictwo ubezpieczeniowe, tworzenie, zarządzanie i obsługa funduszy, w tym funduszy emerytalno-rentowych, ściąganie czynszów, agencje ściągania wierzytelności i należności, **37** instalacja, konserwacja i naprawa maszyn i urządzeń elektrycznych, w tym komputerów, obsługa, naprawa i konserwacja pojazdów, w tym mycie, czyszczenie i zabezpieczanie przed korozją, regeneracja maszyn i silników zużytych lub częściowo zniszczonych, budownictwo przemysłowe, handlowe i mieszkaniowe, w tym budowa i naprawa magazynów, pawilonów i sklepów targowych, nadzór budowlany, wynajem i wypożyczanie sprzętu i maszyn budowlanych oraz maszyn i sprzętu do czyszczenia, w tym oczyszczania dróg, czyszczenie budynków od wewnątrz i zewnątrz, **39** wypożyczanie pojazdów i środków transportu, w tym wynajem samochodów osobowych i krótkoterminowy wynajem samochodów, wynajmowanie magazynów, wynajmowanie garaży, miejsc parkingowych i powierzchni pod salony samochodowe, usługi związane z parkowaniem samochodów, usługi związane z przeprowadzkami, usługi transportowe, w tym transport lądowy, wodny i powietrzny, informacja o transporcie, maklerstwo transportowe, magazynowanie, składowanie towarów, spedycja, dostarczanie i przewożenie towarów, pośrednictwo frachtowe, pomoc w przypadku awarii pojazdów, w tym holowanie.

(111) **218259** (220) 2008 01 24 (210) 335619
 (151) 2009 06 09 (441) 2008 04 28
 (732) Przedsiębiorstwo Produkcyjno-Handlowo-Usługowe PASJA
 Marcin Klimczak, Łowicz, PL.
 (540)

„PASJA”

(531) 24.17.1, 27.5.1
 (510), (511) **35** zgromadzenie towarów celem swobodnego wyboru dla kupujących w sklepach i hurtowniach ze sprzętem zoologicznym i karmami dla zwierząt domowych.

(111) **218260** (220) 2008 01 28 (210) 335753
 (151) 2009 05 05 (441) 2008 05 12
 (732) HORTEX HOLDING S.A., Warszawa, PL.

(540)



Kolor znaku: biały, zielony i odcienie, czerwony

(531) 5.5.4, 26.2.7, 27.5.1, 29.1.13

(510), (511) **05** substancje dietetyczne do celów leczniczych, żywność dietetyczna do celów medycznych, napoje dietetyczne do celów leczniczych, napoje lecznicze, wody mineralne do celów leczniczych, preparaty witaminowe, napary i nalewki lecznicze, zioła i herbaty do celów leczniczych, żywność dla niemowląt, sód do celów farmaceutycznych, **29** mięso, wyroby mięsne i wędliniarskie, kielbasy, ryby, drób, dziczyzna, ekstrakty mięsne, buliony, konserwowane, suszone i gotowane owoce i warzywa, owoce i warzywa konserwowane w alkoholu, galaretki, galaretki owocowe, dżemy, kompoty, jaja, jaja w proszku, mleko, produkty mleczne, napoje mleczne, napoje z przewagą mleka, jogurty, kefiry, sery, oleje i tłuszcze jadalne, masło, masło czekoladowe, masło kakaowe, masło kokosowe, margaryna, smalec, przetwory owocowe i warzywne, mrożone owoce i warzywa, mrożone mieszanki owocowe i warzywne, mrożone dania gotowe wegetariańskie i z dodatkiem mięsa z produktów zawartych w klasie 29, musy owocowe, przecieri owocowe i warzywne, sałatki owocowe i warzywne, skórki owocowe, miąższ z owoców, żelatyna do żywności, chipsy owocowe, owoce lukrowane, owoce i warzywa puszkowane, owoce kandyzowane; owoce morza, zupy, składniki do sporządzania zup, grzyby konserwowane, żywność dietetyczna, żywność o obniżonej zawartości tłuszczu i cholesterolu z produktów zawartych w klasie 29, koncentraty pomidorowe, spożywcze pyłki kwiatowe, rodzynki, migdały, bakalie, **30** kawa, herbata, herbata mroźona, kakao, napoje na bazie kakao, kawy i herbaty, napoje kawowe i kakaowe z mlekiem, cukier, słodziki, słodziki naturalne, ryż, tapioka, sago, namiastki kawy, mąka, wyroby mączne, mrożone wyroby mączne, gotowe dania na bazie produktów zbożowych i mąki, ravioli, pizza, lasagne, makarony, produkty zbożowe, kasze, muesli, chleb, wyroby piekarnicze, ciasta, ciasteczka, herbatniki, biszkopty, ciasta w proszku, wyroby cukiernicze, słodczyce, galaretki owocowe; czekolada, lody, lody spożywcze, lody spożywcze w proszku, środki wiążące do lodów, sorbety, miód, propolis i inne spożywcze produkty pszczelarskie, syropy z melasy, drożdże, drożdże piekarnicze, proszek do pieczenia, sól, musztarda, ocet, sosy przyprawowe, sosy do sałatek, przyprawy, przyprawy ziołowe, aromaty do napojów, środki zagęszczające stosowane przy gotowaniu produktów spożywczych, guma do żucia nie do celów leczniczych, keczup, majonezy, sosy do mięs, ozdoby do ciast i wypieków, polewy do ciast i wypieków, **31** produkty rolne, ogrodnicze, leśne, ziarna, nie ujęte w innych klasach, żywe zwierzęta, żywe owoce morza, skorupiaki, ryby, świeże owoce i warzywa, owoce cytrusowe, owoce runa leśnego, grzyby, zioła, pieprz ziołowy, nasiona, rośliny i kwiaty naturalne, kielki roślin, zarodki roślin, karmy dla zwierząt, sód, **32** piwo, wody niegazowane i gazowane, wody mineralne, stołowe, sodowe, napoje bezalkoholowe, soki, napoje i nektary owocowe, warzywne i owocowo-warzywne, zagęszczone soki owocowe i warzywne, soki przecierowe owocowe i warzywne, owocowo-warzywne, soki i napoje o obniżonej wartości energetycznej, owocowe, warzywne i owocowo-warzywne soki i napoje wzbogacone witaminami i/lub wapniem, sorbety, napoje izotoniczne, napoje energetyczne, napoje serwatkowe, syropy i preparaty do sporządzania napojów, esencje do napojów, ekstrakty do napojów, **33** napoje alkoholowe, napoje alkoholowe na bazie owoców, napoje alkoholowe zawierające owoce, likiery, miód pitny, ekstrakty i esencje alkoholowe, ekstrakty owocowe z alkoholem, wina, wódki, **40** usługowa produkcja soków owocowych i warzywnych, usługowa produkcja zagęszczonych soków owocowych i warzywnych, napojów, żywności, usługi wytłaczania owoców, **43** usługi zaopatrzenia w żywność i napoje, przygotowywanie posiłków, napojów i żywności, usługi cateringowe, prowadzenie barów, kafeterii, kawiarni, restauracji, barów, stołówek, punktów gastronomicznych,

usługi tymczasowego zakwaterowania, prowadzenie domów turystycznych, pensjonatów, hoteli.

(111) **218261** (220) 2008 01 28 (210) 335754
 (151) 2009 05 05 (441) 2008 05 12
 (732) HORTEX HOLDING S.A., Warszawa, PL.
 (540)



Kolor znaku: biały, zielony i odcienie, czerwony

(531) 5.5.4, 26.2.7, 27.5.1, 29.1.13

(510), (511) **05** substancje dietetyczne do celów leczniczych, żywność dietetyczna do celów medycznych, napoje dietetyczne do celów leczniczych, napoje lecznicze, wody mineralne do celów leczniczych, preparaty witaminowe, napary i nalewki lecznicze, zioła i herbaty do celów leczniczych, żywność dla niemowląt, słód do celów farmaceutycznych, **29** mięso, wyroby mięsne i wędliniarskie, kiełbasy, ryby, drób, dziczyzna, ekstrakty mięsne, buliony, konserwowane, suszone i gotowane owoce i warzywa, owoce i warzywa konserwowane w alkoholu, galaretki, galaretki owocowe, dżemy, kompoty, jaja, jaja w proszku, mleko, produkty mleczne, napoje mleczne, napoje z przewagą mleka, jogurty, kefir, sery, oleje i tłuszcze jadalne, masło, masło czekoladowe, masło kakaowe, masło kokosowe, margaryna, smalec, przetwory owocowe i warzywne, mrożone owoce i warzywa, mrożone mieszanki owocowe i warzywne, mrożone dania gotowe wegetariańskie i z dodatkiem mięsa z produktów zawartych w klasie 29, musy owocowe, przeciery owocowe i warzywne, sałatki owocowe i warzywne, skórki owocowe, mięsacz z owoców, żelatyna do żywności, chipsy owocowe, owoce lukrowane, owoce i warzywa puszkowane, owoce kandyzowane; owoce morza, zupy, składniki do sporządzania zup, grzyby konserwowane, żywność dietetyczna, żywność o obniżonej zawartości tłuszczu i cholesterolu z produktów zawartych w klasie 29, koncentraty pomidorowe, spożywcze pyłki kwiatowe, rodzynki, migdały, bakalie, **30** kawa, herbata, herbata mrożona, kakao, napoje na bazie kakao, kawy i herbaty, napoje kawowe i kakaowe z mlekiem, cukier, słodziki, słodziki naturalne, ryż, tapioka, sago, namiastki kawy, mąka, wyroby mączne, mrożone wyroby mączne, gotowe dania na bazie produktów zbożowych i mąki, ravioli, pizza, lasagne, makarony, produkty zbożowe, kasze, muesli, chleb, wyroby piekarnicze, ciasta, ciasteczka, herbatniki, biszkopty, ciasta w proszku, wyroby cukiernicze, słodczyce, galaretki owocowe; czekolada, lody, lody spożywcze, lody spożywcze w proszku, środki wiążące do lodów, sorbety, miód, propolis i inne spożywcze produkty pszczelarskie, syropy z melasy, drożdże, drożdże piekarnicze, proszek do pieczenia, sól, musztarda, ocet, sosy przyprawowe, sosy do sałatek, przyprawy, przyprawy ziołowe, aromaty do napojów, środki zagęszczające stosowane przy gotowaniu produktów spożywczych, guma do żucia nie do celów leczniczych, keczup, majonezy, sosy do mięs, ozdoby do ciast i wypieków, polewy do ciast i wypieków, **31** produkty rolne, ogrodnicze, leśne, ziarna, nie ujęte w innych klasach, żywe zwierzęta, żywe owoce morza, skorupiaki, ryby, świeże owoce i warzywa, owoce cytrusowe, owoce runa leśnego, grzyby, zioła, pieprz ziołowy, nasiona, rośliny i kwiaty naturalne, kielki roślin, zarodki roślin, karmy dla zwierząt, słód, **32** piwo, wody niegazowane i gazowane, wody mineralne, stołowe, sodowe, napoje bezalkoholowe, soki, napoje i nektary owocowe, warzywne i owocowo-warzywne, zagęszczane soki owocowe i warzywne, soki przecierowe owocowe i warzywne, owocowo-warzywne, soki i napoje o obniżonej wartości energetycznej, owocowe, warzywne i owocowo-warzywne soki i napoje wzbogacone witaminami i/lub wapniem, sorbety, napoje izotoniczne, napoje energetyczne, napoje serwatkowe, syropy i preparaty do sporządzania napojów, esencje do napojów, ekstrakty do napojów, **33** napoje alkoholowe, napoje alkoholowe na bazie owoców, napoje alkoholowe zawierające owoce, likiery, miód pitny,

ekstrakty i esencje alkoholowe, ekstrakty owocowe z alkoholem, wina, wódki, **40** usługowa produkcja soków owocowych i warzywnych, usługowa produkcja zagęszczonych soków owocowych i warzywnych, napojów, żywności, usługi wytłaczania owoców, **43** usługi zaopatrzenia w żywność i napoje, przygotowywanie posiłków, napojów i żywności, usługi cateringowe, prowadzenie barów, kafeterii, kawiarni, restauracji, barów, stołówek, punktów gastronomicznych, usługi tymczasowego zakwaterowania, prowadzenie domów turystycznych, pensjonatów, hoteli.

(111) **218262** (220) 2008 01 29 (210) 335826
 (151) 2009 05 05 (441) 2008 05 12
 (732) TELEWIZJA POLSKA Spółka Akcyjna, Warszawa, PL.

(540) Alibi na środe

(510), (511) **09** nośniki do rejestracji dźwięku i danych, płyty, dyski z nagraniami, automaty sprzedające przez wrzucenie monety, sprzęt przetwarzający dane i komputery, audiowizualne urządzenia do nauki, urządzenia do transmisji multimedialnych, karty magnetyczne, pióra elektroniczne, suflery telewizyjne, programy komputerowe, telewizyjne, audycje, filmy i reportaże utrwalane w formie multimedialnej, gry telewizyjne i komputerowe, **16** wydawnictwa, czasopisma, książki, albumy, broszury, periodyki i publikacje nieperiodyczne; fotografie, materiały piśmienne, kleje do materiałów piśmiennych lub do celów domowych; artykuły szkoleniowe i instruktażowe, adresarki, karty z życzeniami, **28** gry i zabawki, artykuły sportowe i gimnastyczne nie ujęte w innych klasach, ozdoby choinkowe, karty do gry, **35** usługi reklamowe i produkcja reklam w systemie multimedialnym, usługi marketingu i public relations; zgrupowanie na rzecz osób trzech różnych towarów w sklepie wielobranżowym i w hurtowni: sprzętu, artykułów i programów multimedialnych, gier telewizyjnych i komputerowych; gier, zabawek i artykułów: kosmetycznych, higienicznych i opatrunkowych, odzieżowych, spożywczych, sportowych i wydawnictw, **38** przekazywanie fonii i/lub wizji także w systemie cyfrowym poprzez sieci komunikacyjne, w tym sieć telewizyjną, satelitarną i internet; rozpowszechnianie programów, reportaży i konkursów telewizyjnych lub radiowych, teleturniejów; zbieranie i przekazywanie wiadomości poprzez sieci komunikacyjne, w tym sieć telewizyjną, satelitarną i internet; usługi teletekstowe i audiotekstowe; usługi organizowania systemów transmisyjnych, **41** organizowanie, montaż i produkcja programów i imprez artystycznych, estradowych, sportowych, rekreacyjnych; usługi organizowania nauki i szkoleń w dziedzinie multimedialnej; organizowanie konkursów, organizowanie imprez o charakterze edukacyjnym i kulturalnym; usługi w zakresie interaktywnych programów i gier odtwarzanych za pośrednictwem sieci komputerowych i komunikacyjnych; usługi wynajmu nagrań i studiów nagrań, produkcja filmów, realizacja spektakli, realizowanie usług teletekstowych i audiotekstowych, **42** opracowywanie i wdrażanie programów komputerowych; wykonywanie opinii i badań w dziedzinie multimedialnej; prognozy pogody.

(111) **218263** (220) 2008 01 29 (210) 335827
 (151) 2009 05 05 (441) 2008 05 12
 (732) TELEWIZJA POLSKA Spółka Akcyjna, Warszawa, PL.

(540) Determinator

(510), (511) **03** środki wybielające, czyszczące i perfumeryjne, mydła, kosmetyki, płyny do pielęgnacji włosów, środki do czyszczenia zębów, **05** produkty farmaceutyczne, sanitarne, substancje dietetyczne do celów leczniczych, żywność dla niemowląt dietetyczna do celów leczniczych, napoje do celów dietetycznych, plastry, materiały opatrunkowe, środki odkażające, **09** nośniki do rejestracji dźwięku i danych, płyty, dyski z nagraniami, automaty sprzedające przez wrzucenie monety, sprzęt przetwarzający dane i komputery, audiowizualne urządzenia do nauki, urządzenia do transmisji multimedialnych, karty magnetyczne, pióra elektroniczne, suflery telewizyjne, programy komputerowe, telewizyjne, audycje, filmy i reportaże utrwalane w formie multimedialnej, gry telewizyjne i komputerowe, **16** wydawnictwa, czasopisma, książki, albumy, broszury, periodyki i publikacje nieperiodyczne; fotografie, materiały piśmienne, karty z życzeniami, **25** odzież, obuwie, nakrycia głowy, **28** gry i zabawki, artykuły sportowe i gimnastyczne nie ujęte w innych klasach, ozdoby choinkowe, karty do gry, **34** tytoń, papierosy, cygara, **35** usługi reklamowe i produkcja reklam w systemie multimedialnym, usługi marketingu i public relations, zgrupowanie na rzecz osób trzech różnych

towarów w sklepie wielobranżowym i w hurtowni wyżej wymienionego sprzętu, artykułów, gier i wydawnictw, **38** przekazywanie fonii i/lub wizji także w systemie cyfrowym poprzez sieci komunikacyjne, w tym sieć telewizyjną, satelitarną i internet; rozpowszechnianie programów, reportaży i konkursów telewizyjnych lub radiowych, teleturniejów; zbieranie i przekazywanie wiadomości poprzez sieci komunikacyjne, w tym sieć telewizyjną, satelitarną i internet; usługi teletekstowe i audiotekstowe; usługi organizowania systemów transmisyjnych, **41** organizowanie, montaż i produkcja programów i imprez artystycznych, estradowych, sportowych, rekreacyjnych; usługi nauki i szkoleń w dziedzinie multimedialnej; organizowanie konkursów multimedialnych, organizowanie imprez o charakterze edukacyjnym i kulturalnym; usługi w zakresie interaktywnych programów i gier odtwarzanych za pośrednictwem sieci komputerowych i komunikacyjnych; usługi wynajmu nagrań i studiów nagrań, produkcja filmów, realizacja spektakli, realizowanie usług teletekstowych i audiotekstowych, **43** usługi barowe, kafeterie, kawiarnie, herbaciarnie, puby, restauracje, pensjonaty, usługi przygotowywania dań na zamówienie oraz ich dostawa.

(111) **218264** (220) 2008 01 29 (210) 335828
(151) 2009 05 05 (441) 2008 05 12
(732) TELEWIZJA POLSKA Spółka Akcyjna, Warszawa, PL.

(540) Dwójka dzieciom

(510), (511) **09** nośniki do rejestracji dźwięku i danych, płyty, dyski z nagraniami, automaty sprzedające przez wrzucenie monety, sprzęt przetwarzający dane i komputery, audiowizualne urządzenia do nauki, urządzenia do transmisji multimedialnych, karty magnetyczne, pióra elektroniczne, suflery telewizyjne, programy komputerowe, telewizyjne, audycje, filmy i reportaże utrwalane w formie multimedialnej, gry telewizyjne i komputerowe, **16** wydawnictwa, czasopisma, książki, albumy, broszury, periodyki i publikacje nieperiodyczne; fotografie, materiały piśmienne, kleje do materiałów piśmiennych lub do celów domowych; artykuły szkoleniowe i instruktażowe, adresarki, karty z życzeniami, **28** gry i zabawki, artykuły sportowe i gimnastyczne nie ujęte w innych klasach, ozdoby choinkowe, karty do gry, **35** usługi reklamowe i produkcja reklam w systemie multimedialnym, usługi marketingu i public relations; zgrupowanie na rzecz osób trzecich różnych towarów w sklepie wielobranżowym i w hurtowni: sprzętu, artykułów i programów multimedialnych, gier telewizyjnych i komputerowych; gier, zabawek i artykułów: kosmetycznych, higienicznych i opatrunkowych, odzieżowych, spożywczych, sportowych i wydawnictw, **38** przekazywanie fonii i/lub wizji także w systemie cyfrowym poprzez sieci komunikacyjne, w tym sieć telewizyjną, satelitarną i internet; rozpowszechnianie programów, reportaży i konkursów telewizyjnych lub radiowych, teleturniejów; zbieranie i przekazywanie wiadomości poprzez sieci komunikacyjne, w tym sieć telewizyjną, satelitarną i internet; usługi teletekstowe i audiotekstowe; usługi organizowania systemów transmisyjnych, **41** organizowanie, montaż i produkcja programów i imprez artystycznych, estradowych, sportowych, rekreacyjnych; usługi organizowania nauki i szkoleń w dziedzinie multimedialnej; organizowanie konkursów, organizowanie imprez o charakterze edukacyjnym i kulturalnym; usługi w zakresie interaktywnych programów i gier odtwarzanych za pośrednictwem sieci komputerowych i komunikacyjnych; usługi wynajmu nagrań i studiów nagrań, produkcja filmów, realizacja spektakli, realizowanie usług teletekstowych i audiotekstowych, **42** opracowywanie i wdrażanie programów komputerowych; wykonywanie opinii i badań w dziedzinie multimedialnej; prognozy pogody.

(111) **218265** (220) 2008 01 29 (210) 335830
(151) 2009 05 05 (441) 2008 05 12
(732) TELEWIZJA POLSKA Spółka Akcyjna, Warszawa, PL.

(540) Kocham Kino

(510), (511) **05** herbata do celów leczniczych, herbata odchudzająca, herbata z ziół do celów leczniczych, żywność dietetyczna do celów leczniczych, herbata lecznicza, dietetyczna żywność, napoje i substancje przystosowane do celów medycznych, **09** nośniki do rejestracji dźwięku i danych, płyty, dyski z nagraniami, automaty sprzedające przez wrzucenie monety, sprzęt przetwarzający dane i komputery, audiowizualne urządzenia do nauki, urządzenia do transmisji multimedialnych, karty magnetyczne, programy komputerowe, telewizyjne, audycje, filmy i reportaże utrwalane w formie multimedial-

nej, gry telewizyjne i komputerowe, **16** wydawnictwa, czasopisma, książki, albumy, broszury, periodyki i publikacje nieperiodyczne; fotografie, materiały piśmienne, pamiątki, karty z życzeniami, kalendarze, **28** gry i zabawki, ozdoby choinkowe, karty do gry, **29** mięso, ryby i owoce morza, drób, konserwowane, suszone i gotowane owoce i warzywa, galaretki, dżemy, kompoty, mleko, produkty mleczne, oleje i tłuszcze jadalne, wyroby garmażeryjne, przetwory owocowe i warzywne, nabiał, chrupki owocowe i ziemniaczane, grzyby konserwowane, pasztety, potrawy na bazie serów, **30** wyroby cukiernicze, wyroby piekarnicze, wyroby zbożowe, słodczyce, lody, kawa i wyroby na bazie kawy, herbata, czekolada i wyroby na bazie czekolady, kakao i wyroby na bazie kakao, napoje na bazie czekolady, kawy, kakao, galaretki owocowe, miód, muesli, przyprawy, produkty zbożowe, potrawy na bazie mąki, pizza, paszteciki, kanapki, zapiekanki, przekąski, **31** świeże płody rolne, ogrodnicze i sadownicze, owoce runa leśnego, rośliny, kwiaty, **32** napoje owocowe, soki owocowe i warzywne, syropy, napoje bezalkoholowe, napoje gazowane, wody mineralne, piwo, **33** wina, wódki, likiery, brandy, whisky, gin, rum, sake, **35** usługi reklamowe i produkcja reklam w systemie multimedialnym, usługi marketingu i public relations, **38** przekazywanie fonii i/lub wizji także w systemie cyfrowym poprzez sieci komunikacyjne, w tym sieć telewizyjną, satelitarną i internet; rozpowszechnianie programów, reportaży i konkursów telewizyjnych lub radiowych, teleturniejów; zbieranie i przekazywanie wiadomości poprzez sieci komunikacyjne, w tym sieć telewizyjną, satelitarną i internet; usługi teletekstowe i audiotekstowe; usługi organizowania systemów transmisyjnych, **41** organizowanie, montaż i produkcja programów i imprez artystycznych, estradowych, sportowych, rekreacyjnych, organizowanie imprez o charakterze edukacyjnym i kulturalnym; usługi w zakresie interaktywnych programów i gier odtwarzanych za pośrednictwem sieci komputerowych i komunikacyjnych; usługi wynajmu nagrań i studiów nagrań, produkcja filmów, realizacja spektakli, doradztwo w dziedzinie kultury i sztuki; usługi w zakresie organizowania galerii, wystaw artystycznych, pokazów filmowych, koncertów i widowisk artystycznych, usługi w zakresie organizowania klubów towarzyskich i edukacyjnych; organizowanie i obsługa dyskotek, usługi w zakresie klubów nocnych i rozrywkowych, organizowanie balów i konkursów rozrywkowych, organizowanie przyjęć, **42** opracowywanie i wdrażanie programów komputerowych; wykonywanie opinii i badań w dziedzinie multimedialnej, **43** usługi barowe, kafeterie, kawiarnie, herbaciarnie, puby, restauracje, pensjonaty, usługi przygotowywania dań na zamówienie oraz ich dostawa.

(111) **218266** (220) 2008 01 29 (210) 335839
(151) 2009 05 05 (441) 2008 05 12
(732) TELEWIZJA POLSKA Spółka Akcyjna, Warszawa, PL.

(540) Z dwójką bezpieczniej

(510), (511) **09** nośniki do rejestracji dźwięku i danych, płyty, dyski z nagraniami, automaty sprzedające przez wrzucenie monety, sprzęt przetwarzający dane i komputery, audiowizualne urządzenia do nauki, urządzenia do transmisji multimedialnych, karty magnetyczne, pióra elektroniczne, suflery telewizyjne, programy komputerowe, telewizyjne, audycje, filmy i reportaże utrwalane w formie multimedialnej, gry telewizyjne i komputerowe, **16** wydawnictwa, czasopisma, książki, albumy, broszury, periodyki i publikacje nieperiodyczne; fotografie, materiały piśmienne, kleje do materiałów piśmiennych lub do celów domowych; artykuły szkoleniowe i instruktażowe, adresarki, karty z życzeniami, **28** gry i zabawki, artykuły sportowe i gimnastyczne nie ujęte w innych klasach, ozdoby choinkowe, karty do gry, **35** usługi reklamowe i produkcja reklam w systemie multimedialnym, usługi marketingu i public relations; zgrupowanie na rzecz osób trzecich różnych towarów w sklepie wielobranżowym i w hurtowni: sprzętu, artykułów i programów multimedialnych, gier telewizyjnych i komputerowych; gier, zabawek i artykułów: kosmetycznych, higienicznych i opatrunkowych, odzieżowych, spożywczych, sportowych i wydawnictw, **38** przekazywanie fonii i/lub wizji także w systemie cyfrowym poprzez sieci komunikacyjne, w tym sieć telewizyjną, satelitarną i internet; rozpowszechnianie programów, reportaży i konkursów telewizyjnych lub radiowych, teleturniejów; zbieranie i przekazywanie wiadomości poprzez sieci komunikacyjne, w tym sieć telewizyjną, satelitarną i internet; usługi teletekstowe i audiotekstowe; usługi organizowania systemów transmisyjnych, **41** organizowanie, montaż i produkcja programów i imprez artystycznych, estradowych, sportowych, rekreacyjnych; usługi organi-

zowania nauki i szkoleń w dziedzinie multimedialnej; organizowanie konkursów, organizowanie imprez o charakterze edukacyjnym i kulturalnym; usługi w zakresie interaktywnych programów i gier odtwarzanych za pośrednictwem sieci komputerowych i komunikacyjnych; usługi wynajmu nagrań i studiów nagrań, produkcja filmów, realizacja spektakli, realizowanie usług teleteksowych i audiotekstowych, **42** opracowywanie i wdrażanie programów komputerowych; wykonywanie opinii i badań w dziedzinie multimedialnej; prognozy pogody.

(111) **218267** (220) 2008 02 08 (210) 336345
(151) 2009 07 16 (441) 2008 05 12
(732) EXEC Edmund Czubak, Warszawa, PL.
(540) GEOMETRIC
(510), (511) **11** osprzęt do wanien, instalacje do dystrybucji wody, dozowniki środków odkażających w toaletach, natryski, prysznice, armatura bezpieczeństwa do urządzeń oraz instalacji wodnych i gazowych, krany, instalacje i aparatura sanitarna.

(111) **218268** (220) 2008 02 14 (210) 336624
(151) 2009 07 07 (441) 2008 05 26
(732) P.P.H.U. „WOBEX” Katarzyna Rogalska, Malbork, PL.
(540)



Kolor znaku: czarny, srebrny, biały

(531) 24.1.5, 27.5.1, 29.1.13

(510), (511) **06** rury (przewody) metalowe kominowe.

(111) **218269** (220) 2008 03 06 (210) 337767
(151) 2009 07 21 (441) 2008 06 09
(732) ERGIS-EUROFILMS Spółka Akcyjna, Warszawa, PL.
(540) GREENSTRAP
(510), (511) **16** materiały z tworzyw sztucznych do pakowania nie ujęte w innych klasach.

(111) **218270** (220) 2008 02 12 (210) 336478
(151) 2009 09 11 (441) 2008 05 26
(732) Biuro Rachunkowe NORSESOWICZ Beata Norsesowicz, Myślibórz, PL.
(540)

BIURO *Norsesowicz*

Kolor znaku: czarny, czerwony

(531) 27.5.1, 29.1.12

(510), (511) **35** usługi rachunkowo-księgowe, weryfikacja rachunków, analizy kosztów, sporządzanie deklaracji i zeznań podatkowych, doradztwo w zakresie organizacji i prowadzenia działalności gospodarczej, **36** analizy finansowe, doradztwo podatkowe.

(111) **218271** (220) 2008 03 25 (210) 338630
(151) 2009 09 14 (441) 2008 07 07
(732) PLAYER CLUB Jacek Mariusz Burkat, Kraków, PL.
(540)



Kolor znaku: czerwony, biały, złoty, czarny

(531) 26.4.2, 27.5.1, 29.1.14

(510), (511) **41** prowadzenie salonów gier.

(111) **218272** (220) 2004 09 23 (210) 285749
(151) 2009 07 30 (441) 2004 12 27
(732) Dariusz Grzelak, Ząbki, PL.
(540) Face 2 Face EYEWEAR
(510), (511) **35** pośredniczenie w zawieraniu transakcji handlowych, prowadzenie sklepów i hurtowni w zakresie wyrobów optycznych, organizowanie wystaw w celach handlowych i reklamowych, **42** usługi optyczne dla ludzi w celach leczniczych, korygujących wzrok oraz zapobiegających olśnieniom świetlnym przez okulary ze szkłami lub tworzywami przeciwsłonecznymi, dobór leczniczych szkieł i soczewek okularowych o całkowitej lub różnej przepuszczalności światła, dobór i kształtowanie oprawek okularowych leczniczych i przeciwsłonecznych.

(111) **218273** (220) 2006 04 19 (210) 309750
(151) 2009 07 16 (441) 2006 07 24
(732) „ASTIN” Spółka z o.o., Warszawa, PL.
(540) joker
(510), (511) **06** osprzęt do drzwi przesuwanych, rolki do drzwi przesuwanych, wózki i prowadnice do drzwi przesuwanych, okucia metalowe do drzwi i okien, drzwi metalowe, **19** drzwi niemetalowe, drzwi przesuwne, **20** osprzęt do drzwi i okien niemetalowy, **37** usługi w zakresie stolarstwa meblowego.

(111) **218274** (220) 2006 05 25 (210) 311164
(151) 2009 07 10 (441) 2006 09 04
(732) Przedsiębiorstwo Produkcyjno-Handlowo-Usługowe „SHE” Edmund Ogiegiło, Andrychów, PL.
(540)



Kolor znaku: biały, niebieski

(531) 27.5.1, 29.1.12

(510), (511) **25** kostiumy kąpielowe, stroje kąpielowe, kąpielówki, slipy, stroje plażowe.

(111) **218275** (220) 2006 09 22 (210) 315823
(151) 2009 03 12 (441) 2006 12 27
(732) Grupa Kolastyna S.A., Kraków, PL.
(540)



Kolor znaku: biały, szary, jasnoniebieski, ciemnoniebieski

(531) 26.1.1, 26.15.1, 26.15.25, 27.5.1, 29.1.14

(510), (511) **03** barwniki do celów kosmetycznych, depilatory, dezodoranty do użytku osobistego, ekstrakty kwiatowe do perfum, esencje eteryczne, farby do włosów, farbki do bielizny, kosmetyki, kosmetyki do pielęgnacji skóry i włosów, kremy po goleniu, kremy kosmetyczne, kremy do wybielania skóry, lakiery do paznokci, lakiery do włosów, lotony do celów kosmetycznych, maseczki kosmetyczne, maści do celów kosmetycznych, mleczko kosmetyczne, mydła, mydła dezodorujące, mydła toaletowe, mydła lecznicze, mydła zapachowe, odświeżacze do ust w aerozolu, olejki do celów kosmetycznych, olejki do celów perfumeryjnych, olejki do kąpieli, olejki eteryczne, olejki toaletowe, pasty do podłogi i mebli, pasty do obuwia, perfumy, pianka do golenia, płyny do kąpieli, płyny do pielęgnacji włosów, preparaty kosmetyczne do opalania się, preparaty do usuwania farby, pasty, proszki, płyny do zębów, płyny, kremy, pianki i/lub żele po goleniu, puder do makijażu, preparaty do makijażu, pomadki do

radztwo w zakresie zarządzania działalnością gospodarczą, pomoc w zarządzaniu działalnością gospodarczą, usługi doradcze w zarządzaniu działalnością gospodarczą, usługi badania rynku, usługi badania opinii publicznej, usługi prowadzenia sprzedaży w dużym sklepie wielobranżowym lub supermarkecie takich artykułów jak: środki wybielające i inne substancje stosowane w praniu, środki do czyszczenia, szorowania i ścierania, mydła, środki perfumeryjne, olejki eteryczne, kosmetyki, płyny i szampony do pielęgnacji włosów, środki do czyszczenia zębów, dezodoranty osobiste, środki sanitarne będące środkami toaletowymi, usługi prowadzenia sprzedaży w dużym sklepie kosmetycznym lub w drogeriach takich artykułów jak: środki wybielające i inne substancje stosowane w praniu, środki do czyszczenia, szorowania i ścierania, mydła, środki perfumeryjne, olejki eteryczne, kosmetyki, płyny i szampony do pielęgnacji włosów, środki do czyszczenia zębów, dezodoranty osobiste, środki sanitarne będące środkami toaletowymi, usługi prowadzenia sprzedaży za pośrednictwem sieci internetowej takich artykułów jak: środki wybielające i inne substancje stosowane w praniu, środki do czyszczenia, szorowania i ścierania, mydła, środki perfumeryjne, olejki eteryczne, kosmetyki, płyny i szampony do pielęgnacji włosów, środki do czyszczenia zębów, dezodoranty osobiste, środki sanitarne będące środkami toaletowymi, usługi prowadzenia sprzedaży w sklepie i/lub hurtowni takich artykułów jak: środki wybielające i inne substancje stosowane w praniu, środki do czyszczenia, szorowania i ścierania, mydła, środki perfumeryjne, olejki eteryczne, kosmetyki, płyny i szampony do pielęgnacji włosów, środki do czyszczenia zębów, dezodoranty osobiste, środki sanitarne będące środkami toaletowymi, **36** administrowanie i wynajem nieruchomości, obrót nieruchomościami, pośrednictwo w handlu nieruchomościami, **39** konfekcjonowanie kosmetyków, artykułów kosmetyczno-perfumeryjnych i/lub toaletowych, pakowanie kosmetyków, artykułów kosmetyczno-perfumeryjnych i/lub toaletowych, magazynowanie kosmetyków, artykułów kosmetyczno-perfumeryjnych i/lub toaletowych, składowanie kosmetyków, artykułów kosmetyczno-perfumeryjnych i/lub toaletowych, usługi transportowe, usługi pakowania i składowania towarów, **42** aktualizacja, instalacja, konserwacja, powielanie, projektowanie i/lub wypożyczanie oprogramowania komputerowego, **44** wypożyczanie artykułów użytku osobistego i domowego, takich jak: nożyczki do przycinania brody, brzytwy elektryczne, zestawy elektryczne do manicure, elektryczne lub nieelektryczne polerki do paznokci, szczypce do rzęs, przybory nieelektryczne ręczne do układania włosów.

(111) **218277** (220) 2007 11 02 (210) 332340
 (151) 2009 06 17 (441) 2008 02 04
 (732) ROCKA Jan Rzepiejewski, Warszawa, PL.
 (540)



Kolor znaku: czerwony i odcienie, biały
 (531) 26.1.1, 26.1.12, 26.1.16, 26.15.1, 29.1.12
 (510), (511) **09** urządzenia komputerowe; komputery, serwery, drukarki, plotery, skanery, urządzenia zasilające, monitory, dyski komputerowe, pamięci komputerowe, akcesoria komputerowe; karty magnetyczne, obwody drukowane, sterowniki mikroprocesorowe, urządzenia transmisji danych, programy komputerowe, systemy operacyjne komputerów, nadajniki telewizyjne i radiowe, odbiorniki telewizyjne i radiowe, rejestratory i odtwarzacze radiowo-telewizyjne, wzmacniacze audio, rzutniki multimedialne, systemy zdalnego sterowania, instalacje elektryczne, urządzenia laserowe, **37** serwis sprzętu elektronicznego i komputerowego, **42** doradztwo w zakresie informatyki i oprogramowania, konserwacja oprogramowania

komputerowego, usługi projektowania systemów komputerowych, tworzenie, instalacja i eksploatacja portali internetowych, projekty graficzne do portali internetowych i poligrafii, wypożyczanie komputerów; instalowanie systemów komputerowych, serwis oprogramowania komputerowego.

(111) **218278** (220) 2007 11 02 (210) 332341
 (151) 2009 06 17 (441) 2008 02 04
 (732) ROCKA Jan Rzepiejewski, Warszawa, PL.
 (540)



Kolor znaku: czerwony odcienie, biały, czarny
 (531) 26.1.1, 26.1.12, 26.1.16, 26.15.1, 27.5.1, 29.1.13
 (510), (511) **09** urządzenia komputerowe; komputery, serwery, drukarki, plotery, skanery, urządzenia zasilające, monitory, dyski komputerowe, pamięci komputerowe, akcesoria komputerowe; karty magnetyczne, obwody drukowane, sterowniki mikroprocesorowe, urządzenia transmisji danych, programy komputerowe, systemy operacyjne komputerów, nadajniki telewizyjne i radiowe, odbiorniki telewizyjne i radiowe, rejestratory i odtwarzacze radiowo-telewizyjne, wzmacniacze audio, rzutniki multimedialne, systemy zdalnego sterowania, urządzenia laserowe, **37** serwis sprzętu elektronicznego i komputerowego, **42** doradztwo w zakresie informatyki i oprogramowania, konserwacja oprogramowania komputerowego, usługi projektowania systemów komputerowych, tworzenie, instalacja i eksploatacja portali internetowych, projekty graficzne do portali internetowych i poligrafii, wypożyczanie komputerów, instalowanie systemów komputerowych, serwis oprogramowania komputerowego.

(111) **218279** (220) 2007 11 13 (210) 332752
 (151) 2009 05 05 (441) 2008 02 18
 (732) IQS and QUANT GROUP Spółka z o.o., Warszawa, PL.
 (540) ImpressionScan

(510), (511) **35** badania: rynku, socjologiczne, marketingowe, doradztwo w zakresie: organizowania i kierowania działalnością gospodarczą, prowadzenia działalności gospodarczej, zarządzania kadrowego, negocjacji, marketingu, badań rynkowych i socjologicznych, **41** szkolenia w zakresie badań rynkowych i socjologicznych, **42** projektowanie oprogramowania komputerowego, doradztwo w zakresie oprogramowania komputerów.

(111) **218280** (220) 2007 12 19 (210) 334335
 (151) 2009 05 11 (441) 2008 03 31
 (732) Firma Produkcyjno-Usługowo-Handlowa „MOKATE”
 Teresa Mokrysz, Ustroń, PL.
 (540)



Kolor znaku: złoty, czarny, biały
 (531) 26.11.2, 27.5.1, 29.1.13
 (510), (511) **05** herbata z ziół leczniczych, zioła lecznicze, mineralne preparaty wspomagające leczenie, **29** zabielaacz do napojów, śmietanka do kawy, zupy instant, **30** kawa cappuccino, kawa cappuccino z witaminami i mikroelementami, kawa, kawa rozpuszczalna, kawa mieszana, mix kawy naturalnej i zbożowej, kawa mrożona, napoje mrożone na bazie kawy, kakao i herbaty, kakao, kakao z witaminami, napoje na bazie kakao, kawa z mlekiem, płynna czekolada, napoje na bazie czekolady, herbata, napoje na bazie herbaty, herbata mrożona, **35** zgrupowanie na rzecz osób trzecich towarów pozwalające nabywcy wygodnie je oglądać i kupować w sklepie i hurtowni z artykułami z branży spożywczej.

(111) **218281** (220) 2007 12 24 (210) 334537
 (151) 2009 05 11 (441) 2008 03 31
 (732) ANDRA-PAK Sp. z o.o., Raszyn, PL.

(540)



Kolor znaku: czarny, czerwony

(531) 26.11.1, 27.5.1, 29.1.12

(510), (511) **07** maszyny, części maszyn, urządzenia i instalacje do produkcji papieru, papieru falistego, tektury, tektury falistej i wyroby z tych materiałów do pakowania, maszyny do wykrawania, automatyczne linie składająco-klejące, sklejarzki; maszyny i narzędzia do obróbki tworzyw sztucznych: wtryskarki, wytłaczarki, zgrzewarki, formy odlewnicze i prasownicze do tworzyw sztucznych; maszyny, części maszyn, urządzenia i instalacje do druku offsetowego wyposażone w zespoły drukujące, lakierujące i suszące, klisze i matryce drukarskie, deski odbijające na teksturę litą i falistą, prasy drukarskie, wałki drukarskie, wykrojniki płaskie i rotacyjne, rozpylacze do farb, urządzenia do rozprowadzania tuszu, **16** papier, papier falisty, karton, tektura, tektura falista i wyroby z tych materiałów do pakowania; materiały z tworzyw sztucznych do pakowania o ile zawarte są w klasie 16; koszyki, pojemniki, pudełka, pudła: klapowe, fasonowe, wyposażenie pudeł: kratownice, wkładki, obwoluty i przekładki z tektury, rury tekturowe; skrzynki, tacki, torby, torebki, koperty, woreczki, rozki do pakowania z papieru, tektury lub tworzyw sztucznych; folia z tworzywa sztucznego do pakowania, folie z tworzyw sztucznych z pęcherzykami powietrza do pakowania lub zabezpieczania w transporcie; tworzywa sztuczne do modelowania; opakowania do butelek z kartonu lub papieru; torby na śmieci z papieru lub tworzyw sztucznych; papierowe wyroby poligraficzne: druki, faktury; papier do drukarek komputerowych; taśmy papierowe, taśmy samoprzylepne do celów papierniczych; ręczniki, serwetki papierowe toaletowe; papierowe artykuły piśmienne; foldery reklamowe, informatory, ulotki, poradniki, prospekty, skrypty; czcionki drukarskie, matryce, płyty drukarskie, **17** tworzywa sztuczne półprzetworzone; tworzywa sztuczne w formie wyciśniętej stosowane w produkcji w postaci arkuszy, bloków, listew, płyt, prętów; folie z tworzyw sztucznych inne niż do pakowania; materiały wypełniające, uszczelniające, materiały izolacyjne, izolatory, papier izolacyjny, **40** obróbka materiałowa; obróbka papieru, kartonu i tektury; wykrawanie i sklejanie opakowań kartonowych; usługi w zakresie przetwórstwa tworzyw sztucznych; obróbka plastyczna tworzyw sztucznych; mechaniczna obróbka tworzyw sztucznych; usługi w zakresie natryskowego nanoszenia powłok z tworzyw sztucznych; drukarnie, usługi poligraficzne, skład fotograficzny, skanowanie, druk sitowy, druk offsetowy, nadruki; intrologatorstwo: apreturowanie, insertowanie, cięcie, falcowanie, kaszerowanie, perforowanie papieru, sztancowanie, składanie tekstu; utylizacja i unieszkodliwianie odpadów przemysłowych; recykling odpadów i makulatury; kompletowanie maszyn i urządzeń poligraficznych na zamówienie, **42** prace projektowe, konsultacyjne, ekspertyzy inżynierskie badania i analizy techniczne w zakresie druku offsetowego i sitodruku; usługi studia graficznego; projektowanie opakowań, opracowywanie szaty graficznej nadruku, projektowanie, konserwacja i powielanie oprogramowania komputerowego do projektów opakowań i nadruku; wzornictwo przemysłowe.

(111) **218282** (220) 2007 12 30 (210) 334725
 (151) 2009 07 24 (441) 2008 03 31
 (732) EURAVA Andrea Bandirali, Wrocław, PL.
 (540)



Kolor znaku: niebieski, biały

(531) 5.5.19, 5.5.21, 13.1.6, 13.1.17, 29.1.12

(510), (511) **17** płyty, arkusze, rury i kształtowniki z tworzyw sztucznych, **35** badanie rynku i opinii publicznej; usługi reklamowe; usługi sekretarskie; doradztwo w zakresie prowadzenia działalności gospodarczej; pozyskiwanie i zarządzanie personelem, **41** organizowanie targów i wystaw; usługi tłumaczeń, **43** prowadzenie hoteli i pensjonatów.

(111) **218283** (220) 2008 01 15 (210) 335174
 (151) 2009 05 15 (441) 2008 04 28
 (732) SULIMAR Spółka z o.o., Piotrków Trybunalski, PL.
 (540) Hot brain
 (510), (511) **32** piwo, **33** wino.

(111) **218284** (220) 2008 01 15 (210) 335198
 (151) 2009 06 02 (441) 2008 04 28
 (732) „IMB ASYMETRIA” Spółka z o.o., Kraków, PL.
 (540) ASYMETRIA

(510), (511) **20** meble, **35** zgromadzenia na rzecz osób trzecich towarów pozwalających nabywcy na ich swobodne oglądanie i kupowanie w sklepie lub hurtowni z artykułami spożywczymi, wyrobami tytoniowymi, artykułami użytku osobistego i domowego, wyrobami farmaceutycznymi, medycznymi, kosmetykami, artykułami toaletowymi, pojazdami mechanicznymi, częściami i akcesoriami do pojazdów mechanicznych, maszynami, sprzętem i dodatkowym wyposażeniem, półproduktami i odpadami pochodzenia nierolniczego, złomem, instrumentami muzycznymi, sprzętem medycznym, chirurgicznym, ortopedycznym, sprzętem elektronicznym, wyrobami jubilerskimi, artykułami ceramicznymi, włókienniczymi, zabawkami, sprzętem sportowym, materiałami budowlanymi, meblami, artykułami wyposażenia wnętrz, papierem, książkami, czasopismami, gazetami, usługi w zakresie rekrutacji pracowników i poszukiwania personelu, usługi w zakresie reklamowe kompilacje informacji w komputerowych bazach danych, skomputeryzowane zarządzanie plikami, zarządzanie zbiorami informatycznymi, pozyskiwanie informacji do komputerowych baz danych, usługi agencji informacyjnych w zakresie działalności gospodarczej, doradztwo w zakresie zarządzania działalnością gospodarczą, **36** obrót nieruchomościami: kupno, sprzedaż, wynajem, zarządzanie i administrowanie, usługi developerskie w zakresie: pośrednictwa w kredytyowaniu związanym z pozyskaniem gruntu, budowaniem oraz sprzedażą domów i lokali mieszkalnych lub obiektów użytkowych, wyceny nieruchomości, doradztwa inwestycyjnego-doradztwa finansowego w sprawach nieruchomości, finansowania inwestycji, usługi pośrednictwa finansowego, **37** wznoszenie obiektów budowlanych wszelkiego typu i ich całkowite wykańczanie, wykonywanie instalacji budowlanych, przygotowanie terenu pod budowę, usługi w zakresie budownictwa, wynajem sprzętu budowlanego i burzącego, maszyn i urządzeń, pomoc drogowa w przypadku awarii samochodu, obsługa i naprawa pojazdów mechanicznych, konserwacja i naprawa maszyn biurowych i liczących, sprzątanie i czyszczenie obiektów, **42** usługi w zakresie: projektowania budowlanego, urbanistycznego, technologicznego, wzornictwa przemysłowego, projektowania i aranżacji wnętrz, usługi w zakresie architektury, usługi w zakresie ekspertyz inżynierskich, badań i analiz technicznych, tworzenie programów komputerowych, serwis oprogramowania i jego konserwacja, udostępnianie baz danych, doradztwo w zakresie sprzętu komputerowego, konsultacje i pomoc techniczna w dziedzinie sporządzania i zastosowania programów komputerowych, systemów komputerowych i oprzyrządowania komputerowego, usługi tworzenia publikacji internetowych, projektowanie graficzne, projektowanie stron internetowych, usługi w zakresie prac badawczo-rozwojowych w dziedzinie nauk przyrodniczych i technicznych oraz nauk społecznych i humanistycznych, **43** usługi w zakresie prowadzenia: hoteli, obiektów noclegowych turystyki i miejsc krótkotrwałego zakwaterowania, kawiarni, restauracji i innych placówek gastronomicznych, katering, **45** usługi w zakresie licencjonowania własności intelektualnej i przemysłowej.

(111) **218285** (220) 2008 01 17 (210) 335284
 (151) 2009 07 16 (441) 2008 04 28
 (732) dementujemy.pl Kamil Jakub Bandyk, Warszawa, PL.
 (540)



Kolor znaku: czarny, czerwony

(531) 26.4.2, 26.4.4, 26.4.18, 27.5.1, 29.1.12

(510), (511) **41** informacja o rozrywce, rozrywka, publikowanie tekstów innych niż teksty reklamowe, telewizyjne programy rozrywkowe, publikacja elektroniczna on-line książek i periodyków, fotoreportaże, produkcja filmowa, fotografowanie.

(111) **218286** (220) 2008 01 21 (210) 335364
 (151) 2009 07 13 (441) 2008 04 28
 (732) MAYLAND REAL ESTATE Spółka z ograniczoną odpowiedzialnością, Warszawa, PL.
 (540)



Kolor znaku: szary, biały
 (531) 26.1.5, 27.5.1, 29.1.12

(510), (511) **35** usługi menedżerskie, prowadzenie interesów osób trzecich, usługi reklamowe, usługi badania rynku, w tym rynku nieruchomości, promocja inwestycji w zakresie nieruchomości, w tym centrów handlowych, usługowych, hotelowych i rozrywkowych, administrowanie i zarządzanie przedsiębiorstwami handlowymi, kompleksowa oferta różnorodnych towarów umożliwiającą nabywcom rozeznanie i zakup tych towarów, promocja sprzedaży dla osób trzecich, usługi w zakresie organizowania wystaw dzieł sztuki w celach aukcyjnych, aukcji, wernisaży, pokazy towarów, zarządzanie kolekcjami sztuki, zgrupowanie na rzecz osób trzecich różnych towarów pozwalające nabywcy wygodnie je oglądać i kupować w dużym sklepie wielobranżowym, galerii handlowej i supermarkecie, administrowanie i zarządzanie miejscami wystawowymi dotyczącymi handlu i/lub reklamy, badanie rynku w celach handlowych, dobór personelu za pomocą testów, **36** ubezpieczenia, analizy finansowe, doradztwo w sprawach finansowych, operacje i usługi finansowe, sprzedaż na kredyt, administrowanie i zarządzanie nieruchomościami, w tym kompleksami handlowymi, usługowymi, hotelowymi i rozrywkowymi, leasing nieruchomości, wydzierżawianie i wynajmowanie nieruchomości, prowadzenie sklepów ze sprzedażą ratalną, pośrednictwo w najmie i handlu nieruchomościami, prowadzenie punktów wykonujących operacje bankowe, prowadzenie punktów wyceny biżuterii, prowadzenie zbiorów na cele dobroczynne, emisja i obsługa bonów wartościowych i kart kredytowych, usługi wyceny finansowej, prowadzenie kantorów wymiany walut, prowadzenie rozliczeń finansowych transakcji, w tym związanych z najmem, kupnem lub sprzedażą nieruchomości, sponsorowanie finansowe, wycena dzieł sztuki, przyjmowanie przedmiotów w depozyt, **37** usługi budowlane, montaż i naprawy budynków i budowli, usługi instalacyjne hydrauliczne, elektryczne i wentylacyjne, naprawa i czyszczenie pojazdów w stacjach obsługi, informowanie o materiałach budowlanych, sprzątanie budynków, prowadzenie punktów usług pralniczych, instalowanie, konserwacja i naprawy komputerów, budowanie pawilonów handlowych i sklepów, wynajmowanie kopiarek, budowa i naprawy obiektów magazynowych, instalacja, konserwacja i naprawy maszyn, montaż rusztowań, mycie okien, instalowanie i naprawy instalacji grzewczych, klimatyzacyjnych i chłodniczych, usługi w zakresie naprawy i wymiany opon samochodowych, instalowanie i naprawy urządzeń przeciwpożarowych i antywłamaniowych, instalowanie i naprawy urządzeń łączności, w tym telefonów, wypożyczanie konstrukcji przenośnych, **39** usługi związane z prowadzeniem parkingów samochodowych, transport autobusami, dostarczanie towarów, dystrybucja gazet, dystrybucja towarów, wynajmowanie garaży, informacja o składowaniu, informacja o transporcie, wypożyczanie kontenerów magazynowych, wypożyczanie chłodziarek i lad chłodniczych, magazynowanie, wynajmowanie magazynów, pakowanie towarów, pośrednictwo transportowe, wynajmowanie powierzchni w celu sprzedaży samochodów, **41** usługi związane z prowadzeniem klubów fitness, klubów gier komputerowych, kręgielni, sal kinowych, informowanie o imprezach rozrywkowych i o rekreacji, organizowanie i prowadzenie konferencji, organizowanie konkursów i loterii, organizowanie wystaw, organizowanie zabaw i zawodów sportowych, wypożyczanie nagrań filmowych i dźwiękowych, organizowanie występów cyrkowych, usługi związane z organizowaniem i prowadzeniem dyskotek, organizowanie festiwali sztuki, w tym

festiwali filmowych, prowadzenie klubów rozrywkowych i sportowych, organizowanie konkursów edukacyjnych i rozrywkowych, usługi w zakresie lunaparków, kultura fizyczna, organizowanie konkursów piękności, usługi impresaryjne, organizowanie wystaw w celach kulturalnych i edukacyjnych, muzea, parki rozrywki, planowanie przyjęć, przedstawienia teatralne, rezerwacja miejsc na widowiska, pokazy treningu, tresura zwierząt, informacja o wypoczynku, usługi związane z organizacją wypoczynku, wypożyczanie sprzętu sportowego, administrowanie i zarządzanie miejscami wystawowymi dotyczącymi kultury i/lub sztuki, filmowanie, reportaże fotograficzne, **42** usługi w zakresie budowy i analiz systemów komputerowych, usługi w zakresie badania i udoskonalania nowych produktów, dekoracja wnętrz, odpłatne udostępnianie komputerowych baz danych, wypożyczanie komputerów, konserwacja oprogramowania komputerów, usługi w zakresie grafiki artystycznej, identyfikacja dzieł sztuki, projektowanie budowlane, informacja o modzie, **43** dostarczanie potraw i napojów, usługi związane z prowadzeniem barów, restauracji, kafeterii, fast-foodów, wynajmowanie dystrybutorów automatycznych, opieka nad dziećmi, usługi tymczasowego zakwaterowania, **44** usługi w zakresie prowadzenia salonów fryzjerskich, kosmetycznych i manicure, **45** opieka prawna, administrowanie prawami autorskimi w zakresie dzieł sztuki.

(111) **218287** (220) 2008 01 21 (210) 335365
 (151) 2009 07 13 (441) 2008 04 28
 (732) MAYLAND REAL ESTATE Spółka z ograniczoną odpowiedzialnością, Warszawa, PL.
 (540)



Kolor znaku: biały, szary
 (531) 26.1.5, 27.5.1, 29.1.12

(510), (511) **35** usługi menedżerskie, prowadzenie interesów osób trzecich, usługi reklamowe, usługi badania rynku, w tym rynku nieruchomości, promocja inwestycji w zakresie nieruchomości, w tym centrów handlowych, usługowych, hotelowych i rozrywkowych, administrowanie i zarządzanie przedsiębiorstwami handlowymi, kompleksowa oferta różnorodnych towarów umożliwiającą nabywcom rozeznanie i zakup tych towarów, promocja sprzedaży dla osób trzecich, usługi w zakresie organizowania wystaw dzieł sztuki w celach aukcyjnych, aukcji, wernisaży, pokazy towarów, zarządzanie kolekcjami sztuki, zgrupowanie na rzecz osób trzecich różnych towarów pozwalające nabywcy wygodnie je oglądać i kupować w dużym sklepie wielobranżowym, galerii handlowej i supermarkecie, administrowanie i zarządzanie miejscami wystawowymi dotyczącymi handlu i/lub reklamy, badanie rynku w celach handlowych, dobór personelu za pomocą testów, **36** ubezpieczenia, analizy finansowe, doradztwo w sprawach finansowych, operacje i usługi finansowe, sprzedaż na kredyt, administrowanie i zarządzanie nieruchomościami, w tym kompleksami handlowymi, usługowymi, hotelowymi i rozrywkowymi, leasing nieruchomości, wydzierżawianie i wynajmowanie nieruchomości, prowadzenie sklepów ze sprzedażą ratalną, pośrednictwo w najmie i handlu nieruchomościami, prowadzenie punktów wykonujących operacje bankowe, prowadzenie punktów wyceny biżuterii, prowadzenie zbiorów na cele dobroczynne, emisja i obsługa bonów wartościowych i kart kredytowych, usługi wyceny finansowej, prowadzenie kantorów wymiany walut, prowadzenie rozliczeń finansowych transakcji, w tym związanych z najmem, kupnem lub sprzedażą nieruchomości, sponsorowanie finansowe, wycena dzieł sztuki, przyjmowanie przedmiotów w depozyt, **37** usługi budowlane, montaż i naprawy budynków i budowli, usługi instalacyjne hydrauliczne, elektryczne i wentylacyjne, naprawa i czyszczenie pojazdów w stacjach obsługi, informowanie o materiałach budowlanych, sprzątanie budynków, prowadzenie punktów usług pralniczych, instalowanie, konserwacja i naprawy komputerów, budowanie pawilonów handlowych i sklepów, wynajmowanie kopiarek, budowa i naprawy obiektów magazynowych, instalacja, konserwacja i naprawy maszyn, montaż rusztowań, mycie okien, instalowanie i naprawy instalacji grzewczych, klimatyzacyjnych i chłodniczych, usługi

w zakresie naprawy i wymiany opon samochodowych, instalowanie i naprawy urządzeń przeciwpożarowych i antywłamaniowych, instalowanie i naprawy urządzeń łączności, w tym telefonów, wypożyczanie konstrukcji przenośnych, **39** usługi związane z prowadzeniem parkingów samochodowych, transport autobusami, dostarczanie towarów, dystrybucja gazet, dystrybucja towarów, wynajmowanie garaży, informacja o składowaniu, informacja o transporcie, wypożyczanie kontenerów magazynowych, wypożyczanie chłodziarek i lad chłodniczych, magazynowanie, wynajmowanie magazynów, pakowanie towarów, pośrednictwo transportowe, wynajmowanie powierzchni w celu sprzedaży samochodów, **41** usługi związane z prowadzeniem klubów fitness, klubów gier komputerowych, kręgielni, sal kinowych, informowanie o imprezach rozrywkowych i o rekreacji, organizowanie i prowadzenie konferencji, organizowanie konkursów i loterii, organizowanie wystaw, organizowanie zabaw i zawodów sportowych, wypożyczanie nagrań filmowych i dźwiękowych, organizowanie występów cyrkowych, usługi związane z organizowaniem i prowadzeniem dyskotek, organizowanie festiwali sztuki, w tym festiwali filmowych, prowadzenie klubów rozrywkowych i sportowych, organizowanie konkursów edukacyjnych i rozrywkowych, usługi w zakresie lunaparków, kultura fizyczna, organizowanie konkursów piękności, usługi impresaryjne, organizowanie wystaw w celach kulturalnych i edukacyjnych, muzea, parki rozrywki, planowanie przyjęć, przedstawienia teatralne, rezerwacja miejsc na widowiska, pokazy treningu, tresura zwierząt, informacja o wypoczynku, usługi związane z organizacją wypoczynku, wypożyczanie sprzętu sportowego, administrowanie i zarządzanie miejscami wystawowymi dotyczącymi kultury i/lub sztuki, filmowanie, reportaże fotograficzne, **42** usługi w zakresie budowy i analiz systemów komputerowych, usługi w zakresie badania i udoskonalania nowych produktów, dekoracja wnętrz, odpłatne udostępnianie komputerowych baz danych, wypożyczanie komputerów, konserwacja oprogramowania komputerów, usługi w zakresie grafiki artystycznej, identyfikacja dzieł sztuki, projektowanie budowlane, informacja o modzie, **43** dostarczanie potraw i napojów, usługi związane z prowadzeniem barów, restauracji, kafeterii, fast-foodów, wynajmowanie dystrybutorów automatycznych, opieka nad dziećmi, usługi tymczasowego zakwaterowania, **44** usługi w zakresie prowadzenia salonów fryzjerskich, kosmetycznych i manicure, **45** opieka prawna, administrowanie prawami autorskimi w zakresie dzieł sztuki.

(111) **218288** (220) 2008 01 24 (210) 335597
 (151) 2009 06 09 (441) 2008 04 28
 (732) „SPACEPLAN” Spółka z ograniczoną odpowiedzialnością, Warszawa, PL.
 (540)



(531) 26.4.2, 27.5.1
 (510), (511) **20** meble biurowe, **27** wykładziny podłogowe, **42** usługi z zakresu architektury.

(111) **218289** (220) 2008 01 24 (210) 335598
 (151) 2009 06 09 (441) 2008 04 28
 (732) „SPACEPLAN” Spółka z ograniczoną odpowiedzialnością, Warszawa, PL.
 (540) SPACEPLAN
 (510), (511) **20** meble biurowe, **27** wykładziny podłogowe, **42** usługi z zakresu architektury.

(111) **218290** (220) 2008 01 31 (210) 335921
 (151) 2009 04 21 (441) 2008 05 12
 (732) Jerzy Rutka, Olsztyn, PL.
 (540) neodach

(510), (511) **06** blacha, dachówki i pokrycia dachowe metalowe, gzymsy metalowe, podłogi metalowe, metalowe wyroby tłoczone, rynnny metalowe i akcesoria metalowe do rynien, **17** wyroby ze styropianu do izolacji cieplnej w budownictwie; materiały izolacyjne, wypełniające, uszczelniające; wyroby ze styropianu, **19** niemetalowe materiały budowlane, dachowe pokrycia niemetalowe, dachówki

niemetalowe, bitumiczne powłoki dachowe, bitumiczne wyroby dla budownictwa, budowlane konstrukcje niemetalowe, ogniotrwałe materiały stosowane w budownictwie.

(111) **218291** (220) 2008 02 28 (210) 337370
 (151) 2009 06 24 (441) 2008 06 09
 (732) Przedsiębiorstwo KREKOM Spółka Cywilna Adam Dziakowski, Ewa Dziakowska, Białystok, PL.
 (540)



Kolor znaku: czarny, żółty, biały
 (531) 15.1.1, 27.5.1, 29.1.13

(510), (511) **35** zgrupowanie na rzecz osób trzech towarów pozwalające nabywcy wygodnie oglądać i kupować w hurtowniach materiały budowlane i wyposażenia sanitarnego, **37** wykonywanie robót ogólnobudowlanych w zakresie przesyłowych obiektów liniowych: rurociągów, linii elektroenergetycznych i telekomunikacyjnych, rozdzielczych obiektów liniowych oraz innych obiektów inżynierskich, wykonywanie wykopów i wierceń geologiczno-inżynierskich, wykonywanie instalacji wodno-kanalizacyjnych i gazowych, **42** ekspertyzy inżynierskie, opracowanie projektów technicznych w zakresie robót ogólnobudowlanych dotyczących przesyłowych obiektów liniowych i innych obiektów inżynierskich oraz instalacji wodno-kanalizacyjnych i gazowych, projektowanie, sieci telekomunikacyjnych i teleinformatycznych oraz elektroenergetycznych.

(111) **218292** (220) 2008 03 06 (210) 337764
 (151) 2009 07 21 (441) 2008 06 09
 (732) TEVA PHARMACEUTICALS POLSKA Spółka z ograniczoną odpowiedzialnością, Warszawa, PL.
 (540) PRAMIPAR

(510), (511) **05** produkty farmaceutyczne, produkty medyczne, leki, dietetyczne środki medyczne i lecznicze, środki wspomagające leczenie, odżyvky medyczne, suplementy żywności do celów leczniczych zawarte w tej klasie, preparaty witaminowe, dodatki mineralne do żywności do celów leczniczych.

(111) **218293** (220) 2008 03 10 (210) 337911
 (151) 2009 06 26 (441) 2008 06 23
 (732) BRE Bank S.A., Warszawa, PL.
 (540)



Kolor znaku: czerwony, granatowy, żółty, zielony, niebieski, czarny

(531) 5.5.20, 27.5.1, 29.1.15
 (510), (511) **36** usługi bankowe, usługi bankowe przy użyciu technologii teleinformatycznych.

(111) **218294** (220) 2008 03 10 (210) 337912
 (151) 2009 06 26 (441) 2008 06 23
 (732) BRE Bank S.A., Warszawa, PL.
 (540)



Kolor znaku: czerwony

(531) 27.5.1, 29.1.1
 (510), (511) **36** usługi bankowe, usługi bankowe przy użyciu technologii teleinformatycznych.

(111) **218295** (220) 2008 03 20 (210) 338527
 (151) 2009 07 02 (441) 2008 06 23
 (732) Wytwórnia Wyrobów Metalowych „WOMET” Wojciech Kołata, Zbąszyń, PL.

(540)



Kolor znaku: czerwony, jasnoczerwony, biały, niebieski

(531) 27.5.1, 29.1.13

(510), (511) **06** drobne wyroby metalowe, rury i rurki metalowe, metalowe okucia, metalowy osprzęt do mebli, wsporniki, **40** obróbka materiałowa metali, cięcie, polerowanie, ścieranie, powlekanie metali, spawanie, szlifowanie.(111) **218296** (220) 2008 03 26 (210) 338725
(151) 2009 07 13 (441) 2008 07 07

(732) STAL-BRUK Spółka z ograniczoną odpowiedzialnością, Straszęcin k/Dębicy, PL.

(540)



(531) 7.15.1, 7.15.5, 7.15.20, 26.11.2, 27.5.1

(510), (511) **19** kostka brukowa szara i kolorowa gr. 6 cm i 8 cm, galanteria betonowa (krawężniki, obrzeża, palisady betonowe).(111) **218297** (220) 2008 04 07 (210) 339266
(151) 2009 07 06 (441) 2008 07 21

(732) TEVA Pharmaceuticals Polska Spółka z ograniczoną odpowiedzialnością, Warszawa, PL.

(540) FANIPOS

(510), (511) **05** produkty farmaceutyczne, produkty medyczne, leki, dietetyczne środki medyczne i lecznicze, środki wspomagające leczenie, odżywki medyczne, suplementy żywności do celów leczniczych zawarte w tej klasie, preparaty witaminowe, dodatki mineralne do żywności.(111) **218298** (220) 2008 04 07 (210) 339267
(151) 2009 07 06 (441) 2008 07 21

(732) TEVA Pharmaceuticals Polska Spółka z ograniczoną odpowiedzialnością, Warszawa, PL.

(540) MEMATEV

(510), (511) **05** produkty farmaceutyczne, produkty medyczne, leki, dietetyczne środki medyczne i lecznicze, środki wspomagające leczenie, odżywki medyczne, suplementy żywności do celów leczniczych zawarte w tej klasie, preparaty witaminowe, dodatki mineralne do żywności.(111) **218299** (220) 2008 04 07 (210) 339268
(151) 2009 07 06 (441) 2008 07 21

(732) TEVA Pharmaceuticals Polska Spółka z ograniczoną odpowiedzialnością, Warszawa, PL.

(540) YOFLUT

(510), (511) **05** produkty farmaceutyczne, produkty medyczne, leki, dietetyczne środki medyczne i lecznicze, środki wspomagające leczenie, odżywki medyczne, suplementy żywności do celów leczniczych zawarte w tej klasie, preparaty witaminowe, dodatki mineralne do żywności.(111) **218300** (220) 2008 04 09 (210) 339371
(151) 2009 07 30 (441) 2008 07 21

(732) SCAN-ANIDA Spółka z o.o., Kraków, PL.

(540) ANIDA

(510), (511) **03** produkty kosmetyczne i preparaty do czyszczenia, **05** produkty farmaceutyczne, weterynaryjne, higieniczne, preparaty do niszczenia szkodników.(111) **218301** (220) 2008 04 14 (210) 339615
(151) 2009 07 29 (441) 2008 07 21

(732) STOŁĘCZNA ESTRADA, Warszawa, PL.

(540)



Kolor znaku: fioletowy, żółty, pomarańczowy, zielony, biały

(531) 4.2.11, 5.5.19, 26.4.2, 26.13.1, 27.5.1, 29.1.15

(510), (511) **41** organizacja imprezy kulturalno-artystycznej (festiwalu).(111) **218302** (220) 2008 04 14 (210) 339616
(151) 2009 07 29 (441) 2008 07 21

(732) STOŁĘCZNA ESTRADA, Warszawa, PL.

(540)



Kolor znaku: fioletowy, zielony, pomarańczowy, żółty, biały

(531) 4.2.11, 5.5.19, 26.4.2, 26.13.1, 27.5.1, 29.1.15

(510), (511) **41** organizacja imprezy kulturalno-artystycznej (festiwalu).(111) **218303** (220) 2008 04 18 (210) 339838
(151) 2009 07 06 (441) 2008 07 21

(732) TEVA Pharmaceuticals Polska Spółka z ograniczoną odpowiedzialnością, Warszawa, PL.

(540) FLUTALERG

(510), (511) **05** produkty farmaceutyczne, produkty medyczne, leki, dietetyczne środki medyczne i lecznicze, środki wspomagające leczenie, odżywki medyczne, suplementy żywności do celów leczniczych zawarte w tej klasie, preparaty witaminowe, dodatki mineralne do żywności.(111) **218304** (220) 2008 04 21 (210) 339876
(151) 2009 07 06 (441) 2008 08 04

(732) Tchibo Markenverwaltungs GmbH & Co. KG, Gallin, DE.

(540)

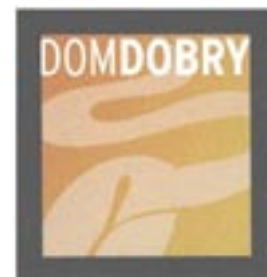

Kolor znaku: szary, biały, pomarańczowy i odcienie

(531) 1.15.11, 5.7.1, 26.4.1, 26.4.7, 27.5.1, 29.1.13

(510), (511) **16** materiały reklamowe typu broszury, katalogi, plakaty, **35** usługi reklamowe, rozpowszechnianie materiałów reklamowych.(111) **218305** (220) 2008 05 12 (210) 340766
(151) 2009 07 16 (441) 2008 08 18

(732) TEVA PHARMACEUTICALS POLSKA Sp. z o.o., Warszawa, PL.

(540) KWETAX

(510), (511) **05** produkty farmaceutyczne, produkty medyczne, leki, dietetyczne środki medyczne i lecznicze, środki wspomagające leczenie, odżywki medyczne, suplementy żywności do celów leczniczych zawarte w tej klasie, preparaty witaminowe do celów medycznych, dodatki mineralne do żywności do celów leczniczych.

(111) **218306** (220) 2008 05 12 (210) 340767
(151) 2009 07 16 (441) 2008 08 18
(732) TEVA PHARMACEUTICALS POLSKA Sp. z o.o., Warszawa, PL.
(540) MELOTEV

(510), (511) **05** produkty farmaceutyczne, produkty medyczne, leki, dietetyczne środki medyczne i lecznicze, środki wspomagające leczenie, odżywki medyczne, suplementy żywności do celów leczniczych zawarte w tej klasie, preparaty witaminowe do celów medycznych, dodatki mineralne do żywności do celów leczniczych.

(111) **218307** (220) 2007 04 20 (210) 324234
(151) 2008 11 05 (441) 2007 07 23
(732) Przedsiębiorstwo Produkcyjno-Handlowe Bomi S.A., Gdynia, PL.
(540)

rast express

Kolor znaku: granatowy

(531) 27.5.1, 29.1.4

(510), (511) **35** usługi prowadzenia sklepu z artykułami użytku domowego i osobistego, usługi prowadzenia sklepu z półproduktami i odpadami pochodzenia nierolniczego oraz złomu, usługi prowadzenia sklepu z napojami i wyrobami tytoniowymi, usługi prowadzenia sklepu z wyrobami farmaceutycznymi i medycznymi, kosmetykami i artykułami toaletowymi, usługi doradztwa w zakresie zarządzania działalnością gospodarczą, usługi w zakresie działalności gospodarczej, **38** usługi przesyłania informacji, **39** usługi magazynowania, usługi transportowe i spedycyjne, usługi turystyczne, **42** usługi projektowania systemów i oprogramowań komputerowych, usługi instalowania, naprawy i konserwacji systemów i oprogramowania komputerowego, **43** usługi hotelarskie, **45** usługi agencji detektywistycznych i ochroniarskich.

(111) **218308** (220) 2007 04 20 (210) 324235
(151) 2008 11 05 (441) 2007 07 23
(732) Przedsiębiorstwo Produkcyjno-Handlowe Bomi S.A., Gdynia, PL.
(540)

rast

Kolor znaku: granatowy

(531) 27.5.1, 29.1.4

(510), (511) **35** usługi prowadzenia sklepu z artykułami użytku domowego i osobistego, usługi prowadzenia sklepu z półproduktami i odpadami pochodzenia nierolniczego oraz złomu, usługi prowadzenia sklepu z napojami i wyrobami tytoniowymi, usługi prowadzenia sklepu z wyrobami farmaceutycznymi i medycznymi, kosmetykami i artykułami toaletowymi, usługi doradztwa w zakresie zarządzania działalnością gospodarczą, usługi w zakresie działalności gospodarczej, **38** usługi przesyłania informacji, **39** usługi magazynowania, usługi transportowe i spedycyjne, usługi turystyczne, **42** usługi projektowania systemów i oprogramowań komputerowych, usługi instalowania, naprawy i konserwacji systemów i oprogramowania komputerowego, **43** usługi hotelarskie, **45** usługi agencji detektywistycznych i ochroniarskich.

(111) **218309** (220) 2007 04 26 (210) 324643
(151) 2009 05 11 (441) 2007 08 06
(732) „KSL” Spółka z ograniczoną odpowiedzialnością, Chorzów, PL.
(540) KSL

(510), (511) **35** zarządzanie punktami sprzedaży hurtowej i detalicznej w zakresie artykułów motoryzacyjnych i pojazdów; zgrupowanie na rzecz osób trzecich towarów pozwalających nabywcy wygodnie je oglądać i kupować w sklepie z artykułami motoryzacyjnymi i pojazdami, pośrednictwo handlowe, promocja sprzedaży dla osób trzecich; usługi reklamowe i marketingowe, **39** usługi transportowe, spedycja, magazynowanie, pakowanie i składowanie towarów, przeładunek i załadunek towarów, pośrednictwo transportowe, dystrybucja i dostarczanie towarów, wynajmowanie pojazdów osobowych i pojazdów transportowych, **42** usługi w zakresie instalacji, aktualizacji i konserwacji oprogramowania komputerowego, projektowanie i rozwój sprzętu komputerowego i oprogramowania; usługi w zakresie doradztwa i ekspertyz dotyczących oprogramowania komputerowego, przetwarzanie danych, administrowanie stronami komputerowymi, tworzenie i utrzymywanie stron internetowych dla osób trzecich, analizy systemów komputerowych, doradztwo w sprawach sprzętu komputerowego, odzyskiwanie danych komputerowych, konwersja danych na formę elektroniczną.

(111) **218310** (220) 2007 06 18 (210) 326685
(151) 2009 05 08 (441) 2007 10 01
(732) „AUTO KWADRANS” Wojciech Gągolewicz, Łódź, PL.
(540)

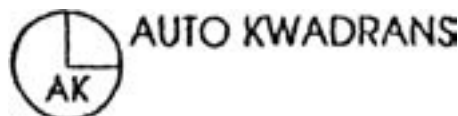
 AUTO KWADRANS

(531) 26.1.10, 26.1.18, 27.5.1

(510), (511) **35** prowadzenie sklepu i/lub hurtowni w zakresie olejów silnikowych, **37** konserwacja i naprawa pojazdów samochodowych, usługi stacji obsługi samochodów, **39** wynajem środków transportu lądowego, samochodów osobowych i ciężarowych, transport drogowy towarów pojazdami specjalizowanymi, transport drogowy towarów pojazdami uniwersalnymi.

(111) **218311** (220) 2007 06 29 (210) 327134
(151) 2009 05 26 (441) 2007 10 01
(732) POLKOMTEL Spółka Akcyjna, Warszawa, PL.

(540) mixplus. najlepsze telefony na kartę za złotówkę

(510), (511) **09** aparaty, przewody i słuchawki telefoniczne; automaty sprzedające i mechanizmy do urządzeń uruchamianych przez wrzucenie monety lub żetonu; kasy rejestrujące; komputery i sprzęt przetwarzający dane; magnetyczne nośniki danych; maszyny liczące, płyty (dyski) z nagraniami; urządzenia do gaszenia ognia; urządzenia do nagrywania, transmisji, reprodukcji danych, dźwięku lub obrazu; urządzenia i przyrządy naukowe, żeglarskie, geodezyjne, elektryczne, kinematograficzne, optyczne, wagowe, pomiarowe, sygnalizacyjne, kontrolne, do ratowania życia, do celów dydaktycznych, **35** usługi polegające na: rejestrowaniu, sporządzaniu odpisów, składzie, kompilacji, transmisji, transkrypcji, systematyzacji pisemnych informacji (komunikatów) oraz rejestrowaniu a także wykorzystaniu lub kompilacji danych matematycznych lub statystycznych oraz zarządzaniu zbiorami informatycznymi; usługi w zakresie: badania rynku, telefonicznego udzielania informacji, organizacji wystaw lub targów handlowych, pośrednictwa w zawieraniu umów kupna-sprzedaży poprzez telefon i Internet, obsługa klientów przy wykorzystaniu sieci Internet; usługi telekomunikacyjne świadczone on-line polegające na umożliwieniu osobom trzecim: świadczenia usług, zawierania umów cywilnych, w szczególności handlowych oraz z osobami fizycznymi, umów pośrednictwa, umów kupna-sprzedaży, wykonywania umów poprzez realizację zobowiązań wynikających z zawartych umów; zgrupowanie na rzecz osób trzecich towarów związanych ze świadczeniem usług telekomunikacyjnych, internetowych i elektronicznych, w tym urządzeń i akcesoriów, i usług pozwalające nabywcy wygodnie oglądać lub zapoznać się z opisem usług oraz kupować te towary i usługi, w szczególności: z katalogu różnych towarów lub usług, za pośrednictwem usługi elektronicznej, na stronie internetowej oraz usługi pośrednictwa w powyższym zakresie, informacja o działalności gospodarczej, handlu, reklamie, promocji, lokalizacji obiektów, agencje informacji handlowej, **36** usługi w zakresie: pośrednictwa w zawieraniu umów ubezpieczeniowych poprzez telefon i Internet, sprawdzania stanu konta poprzez telefon i Internet;

usługi telekomunikacyjne świadczone on-line polegające na umożliwieniu osobom trzecim zawierania umów ubezpieczeniowych, kredytowych, bankowych oraz otwierania rachunków bankowych, dokonywania operacji bankowych, dostępu do konta bankowego, informacje finansowe i o usługach finansowych, informacja o ubezpieczeniach, **38** usługi telekomunikacyjne; rozpowszechnianie systemów przekazywania dźwięku i obrazu w łączności radiofonicznej, telegraficznej, telefonicznej, telefonii komórkowej, telefaksowej, w systemie cyfrowym; usługi łączności: radiofonicznej, telegraficznej, telefonicznej, telefonii komórkowej i poprzez Internet, telefaksowej, ustalanie taryf i opłat, obsługa satelitów i przekazów satelitarnych, organizowanie systemów transmisyjnych, przesyłania dźwięku, obrazu i sms-ów; usługi poczty elektronicznej, zlecenia przywoławcze z zastosowaniem radia, telefonu lub innych środków komunikacji elektronicznej; prowadzenie stacji radiowych i telewizyjnych, transmitowanie dźwięku i obrazu; zbieranie i przekazywanie aktualności informacyjnych z wykorzystaniem: multimediiów, urządzeń telekomunikacyjnych; wypożyczanie telefonów, modemów i innych urządzeń telekomunikacyjnych; obsługa klientów przy wykorzystaniu sieci Internet; prowadzenie i udostępnianie on-line elektronicznego serwisu informacji, w tym tworzenie, uzupełnianie i udostępnianie baz danych w ramach tego serwisu oraz udostępnianie informacji, z możliwością elektronicznego przyjmowania i przekazywania wiadomości, informacja o telekomunikacji, usługach telekomunikacyjnych, elektronicznych i internetowych; przesyłanie informacji; gromadzenie i rozpowszechnianie wiadomości poprzez sieci komunikacyjne, w tym sieć telewizyjną, satelitarna i internet, agencje informacyjne w zakresie wiadomości i aktualności, **41** usługi w zakresie nauczania poprzez telefon, Internet, radio i telewizję, informacja o nauczaniu, kształceniu, rozrywce, działalności sportowej i kulturalnej.

(111) **218312** (220) 2007 06 29 (210) 327136
 (151) 2009 05 26 (441) 2007 10 01
 (732) POLKOMTEL Spółka Akcyjna, Warszawa, PL.
 (540)

MixPlus

(531) 24.17.5, 26.11.1, 27.5.1
 (510), (511) **09** aparaty, przewody i słuchawki telefoniczne; automaty sprzedające i mechanizmy do urządzeń uruchamianych przez wrzucenie monety lub żetonu; kasy rejestrujące; komputery i sprzęt przetwarzający dane; magnetyczne nośniki danych; maszyny liczące, płyty (dyski) z nagraniami; urządzenia do gaszenia ognia; urządzenia do nagrywania, transmisji, reprodukcji danych, dźwięku lub obrazu; urządzenia i przyrządy naukowe, żeglarskie, geodezyjne, elektryczne, kinematograficzne, optyczne, wagowe, pomiarowe, sygnalizacyjne, kontrolne, do ratowania życia, do celów dydaktycznych, **35** usługi polegające na: rejestrowaniu, sporządzaniu odpisów, składzie, kompilacji, transmisji, transkrypcji, systematyzacji pisemnych informacji (komunikatów) oraz rejestrowaniu a także wykorzystaniu lub kompilacji danych matematycznych lub statystycznych oraz zarządzaniu zbiorami informatycznymi; usługi w zakresie: badania rynku, telefonicznego udzielania informacji, organizacji wystaw lub targów handlowych, pośrednictwa w zawieraniu umów kupna-sprzedaży poprzez telefon i Internet, obsługa klientów przy wykorzystaniu sieci Internet; usługi telekomunikacyjne świadczone on-line polegające na umożliwieniu osobom trzecim: świadczenia usług, zawierania umów cywilnych, w szczególności handlowych oraz z osobami fizycznymi, umów pośrednictwa, umów kupna-sprzedaży, wykonywania umów poprzez realizację zobowiązań wynikających z zawartych umów; zgrupowanie na rzecz osób trzecich towarów związanych ze świadczeniem usług telekomunikacyjnych, internetowych i elektronicznych, w tym urządzeń i akcesoriów, i usług pozwalające nabywcy wygodnie oglądać lub zapoznać się z opisem usług oraz kupować te towary i usługi, w szczególności: z katalogu różnych towarów lub usług, za pośrednictwem usługi elektronicznej, na stronie internetowej oraz usługi pośrednictwa w powyższym zakresie, informacja o działalności gospodarczej, handlu, reklamie, promocji, lokalizacji obiektów, agencje informacji handlowej, **36** usługi w zakresie: pośrednictwa w zawieraniu umów ubezpieczeniowych poprzez telefon i Internet, sprawdzania stanu konta poprzez telefon i Internet;

usługi telekomunikacyjne świadczone on-line polegające na umożliwieniu osobom trzecim zawierania umów ubezpieczeniowych, kredytowych, bankowych oraz otwierania rachunków bankowych, dokonywania operacji bankowych, dostępu do konta bankowego, informacje finansowe i o usługach finansowych, informacja o ubezpieczeniach, **38** usługi telekomunikacyjne; rozpowszechnianie systemów przekazywania dźwięku i obrazu w łączności radiofonicznej, telegraficznej, telefonicznej, telefonii komórkowej, telefaksowej, w systemie cyfrowym; usługi łączności: radiofonicznej, telegraficznej, telefonicznej, telefonii komórkowej i poprzez Internet, telefaksowej, ustalanie taryf i opłat, obsługa satelitów i przekazów satelitarnych, organizowanie systemów transmisyjnych, przesyłania dźwięku, obrazu i sms-ów; usługi poczty elektronicznej, zlecenia przywoławcze z zastosowaniem radia, telefonu lub innych środków komunikacji elektronicznej; prowadzenie stacji radiowych i telewizyjnych, transmitowanie dźwięku i obrazu; zbieranie i przekazywanie aktualności informacyjnych z wykorzystaniem: multimediiów, urządzeń telekomunikacyjnych; wypożyczanie telefonów, modemów i innych urządzeń telekomunikacyjnych; obsługa klientów przy wykorzystaniu sieci Internet; prowadzenie i udostępnianie on-line elektronicznego serwisu informacji, w tym tworzenie, uzupełnianie i udostępnianie baz danych w ramach tego serwisu oraz udostępnianie informacji, z możliwością elektronicznego przyjmowania i przekazywania wiadomości, informacja o telekomunikacji, usługach telekomunikacyjnych, elektronicznych i internetowych; przesyłanie informacji; gromadzenie i rozpowszechnianie wiadomości poprzez sieci komunikacyjne, w tym sieć telewizyjną, satelitarna i internet, agencje informacyjne w zakresie wiadomości i aktualności, **41** usługi w zakresie nauczania poprzez telefon, Internet, radio i telewizję, informacja o nauczaniu, kształceniu, rozrywce, działalności sportowej i kulturalnej.

(111) **218313** (220) 2007 06 29 (210) 327138
 (151) 2009 05 26 (441) 2007 10 01
 (732) POLKOMTEL Spółka Akcyjna, Warszawa, PL.
 (540)

MixPlus

(531) 26.4.2, 27.5.1
 (510), (511) **09** aparaty, przewody i słuchawki telefoniczne; automaty sprzedające i mechanizmy do urządzeń uruchamianych przez wrzucenie monety lub żetonu; kasy rejestrujące; komputery i sprzęt przetwarzający dane; magnetyczne nośniki danych; maszyny liczące, płyty (dyski) z nagraniami; urządzenia do gaszenia ognia; urządzenia do nagrywania, transmisji, reprodukcji danych, dźwięku lub obrazu; urządzenia i przyrządy naukowe, żeglarskie, geodezyjne, elektryczne, kinematograficzne, optyczne, wagowe, pomiarowe, sygnalizacyjne, kontrolne, do ratowania życia, do celów dydaktycznych, **35** usługi polegające na: rejestrowaniu, sporządzaniu odpisów, składzie, kompilacji, transmisji, transkrypcji, systematyzacji pisemnych informacji (komunikatów) oraz rejestrowaniu a także wykorzystaniu lub kompilacji danych matematycznych lub statystycznych oraz zarządzaniu zbiorami informatycznymi; usługi w zakresie: badania rynku, telefonicznego udzielania informacji, organizacji wystaw lub targów handlowych, pośrednictwa w zawieraniu umów kupna-sprzedaży poprzez telefon i Internet, obsługa klientów przy wykorzystaniu sieci Internet; usługi telekomunikacyjne świadczone on-line polegające na umożliwieniu osobom trzecim: świadczenia usług, zawierania umów cywilnych, w szczególności handlowych oraz z osobami fizycznymi, umów pośrednictwa, umów kupna-sprzedaży, wykonywania umów poprzez realizację zobowiązań wynikających z zawartych umów; zgrupowanie na rzecz osób trzecich towarów związanych ze świadczeniem usług telekomunikacyjnych, internetowych i elektronicznych, w tym urządzeń i akcesoriów, i usług pozwalające nabywcy wygodnie oglądać lub zapoznać się z opisem usług oraz kupować te towary i usługi, w szczególności: z katalogu różnych towarów lub usług, za pośrednictwem usługi elektronicznej, na stronie internetowej oraz usługi pośrednictwa w powyższym zakresie, informacja o działalności gospodarczej, handlu, reklamie, promocji, lokalizacji obiektów, agencje informacji handlowej, **36** usługi w zakresie: pośrednictwa w zawieraniu umów ubezpieczeniowych poprzez tele-

fon i Internet, sprawdzania stanu konta poprzez telefon i Internet; usługi telekomunikacyjne świadczone on-line polegające na umożliwieniu osobom trzecim zawierania umów ubezpieczeniowych, kredytowych, bankowych oraz otwierania rachunków bankowych, dokonywania operacji bankowych, dostępu do konta bankowego, informacje finansowe i o usługach finansowych, informacja o ubezpieczeniach, **38** usługi telekomunikacyjne; rozpowszechnianie systemów przekazywania dźwięku i obrazu w łączności radiofonicznej, telegraficznej, telefonicznej, telefonii komórkowej, telefaksowej, w systemie cyfrowym; usługi łączności: radiofonicznej, telegraficznej, telefonicznej, telefonii komórkowej i poprzez Internet, telefaksowej, ustalanie taryf i opłat, obsługa satelitów i przekazów satelitarnych, organizowanie systemów transmisyjnych, przesyłania dźwięku, obrazu i sms-ów; usługi poczty elektronicznej, zlecenia przywoławcze z zastosowaniem radia, telefonu lub innych środków komunikacji elektronicznej; prowadzenie stacji radiowych i telewizyjnych, transmitowanie dźwięku i obrazu; zbieranie i przekazywanie aktualności informacyjnych z wykorzystaniem: multimediiów, urządzeń telekomunikacyjnych; wypożyczanie telefonów, modemów i innych urządzeń telekomunikacyjnych; obsługa klientów przy wykorzystaniu sieci Internet; prowadzenie i udostępnianie on-line elektronicznego serwisu informacji, w tym tworzenie, uzupełnianie i udostępnianie baz danych w ramach tego serwisu oraz udostępnianie informacji, z możliwością elektronicznego przyjmowania i przekazywania wiadomości, informacja o telekomunikacji, usługach telekomunikacyjnych, elektronicznych i internetowych; przesyłanie informacji; gromadzenie i rozpowszechnianie wiadomości poprzez sieci komunikacyjne, w tym sieć telewizyjną, satelitarna i internet, agencje informacyjne w zakresie wiadomości i aktualności, **41** usługi w zakresie nauczania poprzez telefon, Internet, radio i telewizję, informacja o nauczaniu, kształceniu, rozrywce, działalności sportowej i kulturalnej.

(111) **218314** (220) 2007 06 29 (210) 327139
 (151) 2009 05 26 (441) 2007 10 01
 (732) POLKOMTEL Spółka Akcyjna, Warszawa, PL.
 (540)



Kolor znaku: zielony, czerwony, niebieski, granatowy
 (531) 24.17.5, 26.4.2, 26.11.1, 27.5.1, 29.1.14
 (510), (511) **09** aparaty, przewody i słuchawki telefoniczne; automaty sprzedające i mechanizmy do urządzeń uruchamianych przez wrzucenie monety lub żetonu; kasy rejestrujące; komputery i sprzęt przetwarzający dane; magnetyczne nośniki danych; maszyny liczące, płyty (dyski) z nagraniami; urządzenia do gaszenia ognia; urządzenia do nagrywania, transmisji, reprodukcji danych, dźwięku lub obrazu; urządzenia i przyrządy naukowe, żeglarskie, geodezyjne, elektryczne, kinematograficzne, optyczne, wagowe, pomiarowe, sygnalizacyjne, kontrolne, do ratowania życia, do celów dydaktycznych, **35** usługi polegające na: rejestrowaniu, sporządzaniu odpisów, składzie, kompilacji, transmisji, transkrypcji, systematyzacji pisemnych informacji (komunikatów) oraz rejestrowaniu a także wykorzystaniu lub kompilacji danych matematycznych lub statystycznych oraz zarządzaniu zbiorami informatycznymi; usługi w zakresie: badania rynku, telefonicznego udzielania informacji, organizacji wystaw lub targów handlowych, pośrednictwa w zawieraniu umów kupna-sprzedaży poprzez telefon i Internet, obsługa klientów przy wykorzystaniu sieci Internet; usługi telekomunikacyjne świadczone on-line polegające na umożliwieniu osobom trzecim: świadczenia usług, zawierania umów cywilnych, w szczególności handlowych oraz z osobami fizycznymi, umów pośrednictwa, umów kupna-sprzedaży, wykonywania umów poprzez realizację zobowiązań wynikających z zawartych umów; zgrupowanie na rzecz osób trzecich towarów związanych ze świadczeniem usług telekomunikacyjnych, internetowych i elektronicznych, w tym urządzeń i akcesoriów, i usług pozwalające nabywcy wygodnie oglądać lub zapoznać się z opisem usług oraz kupować te towary i usługi, w szczególności: z katalogu różnych towarów lub usług, za pośrednictwem usługi elektronicznej, na stronie internetowej oraz usługi pośrednictwa w powyższym zakresie, informacja o działalności gospodarczej, handlu, reklamie, promocji, lokalizacji

obiektów, agencje informacji handlowej, **36** usługi w zakresie: pośrednictwa w zawieraniu umów ubezpieczeniowych poprzez telefon i Internet, sprawdzania stanu konta poprzez telefon i Internet; usługi telekomunikacyjne świadczone on-line polegające na umożliwieniu osobom trzecim zawierania umów ubezpieczeniowych, kredytowych, bankowych oraz otwierania rachunków bankowych, dokonywania operacji bankowych, dostępu do konta bankowego, informacje finansowe i o usługach finansowych, informacja o ubezpieczeniach, **38** usługi telekomunikacyjne; rozpowszechnianie systemów przekazywania dźwięku i obrazu w łączności radiofonicznej, telegraficznej, telefonicznej, telefonii komórkowej, telefaksowej, w systemie cyfrowym; usługi łączności: radiofonicznej, telegraficznej, telefonicznej, telefonii komórkowej i poprzez Internet, telefaksowej, ustalanie taryf i opłat, obsługa satelitów i przekazów satelitarnych, organizowanie systemów transmisyjnych, przesyłania dźwięku, obrazu i sms-ów; usługi poczty elektronicznej, zlecenia przywoławcze z zastosowaniem radia, telefonu lub innych środków komunikacji elektronicznej; prowadzenie stacji radiowych i telewizyjnych, transmitowanie dźwięku i obrazu; zbieranie i przekazywanie aktualności informacyjnych z wykorzystaniem: multimediiów, urządzeń telekomunikacyjnych; wypożyczanie telefonów, modemów i innych urządzeń telekomunikacyjnych; obsługa klientów przy wykorzystaniu sieci Internet; prowadzenie i udostępnianie on-line elektronicznego serwisu informacji, w tym tworzenie, uzupełnianie i udostępnianie baz danych w ramach tego serwisu oraz udostępnianie informacji, z możliwością elektronicznego przyjmowania i przekazywania wiadomości, informacja o telekomunikacji, usługach telekomunikacyjnych, elektronicznych i internetowych; przesyłanie informacji; gromadzenie i rozpowszechnianie wiadomości poprzez sieci komunikacyjne, w tym sieć telewizyjną, satelitarna i internet, agencje informacyjne w zakresie wiadomości i aktualności, **41** usługi w zakresie nauczania poprzez telefon, Internet, radio i telewizję, informacja o nauczaniu, kształceniu, rozrywce, działalności sportowej i kulturalnej.

(111) **218315** (220) 2007 01 19 (210) 320382
 (151) 2009 05 08 (441) 2007 04 30
 (732) POLKOMTEL S.A., Warszawa, PL.

(540) plus czasopodwajacz
 (510), (511) **09** aparaty, przewody i słuchawki telefoniczne, automaty sprzedające i mechanizmy do urządzeń uruchamianych przez wrzucenie monety lub żetonu, kasy rejestrujące, komputery i sprzęt przetwarzający dane, magnetyczne nośniki danych, maszyny liczące, płyty (dyski) z nagraniami, urządzenia do gaszenia ognia, urządzenia do nagrywania, transmisji, reprodukcji danych, dźwięku lub obrazu, urządzenia i przyrządy naukowe, żeglarskie, geodezyjne, elektryczne, kinematograficzne, optyczne, wagowe, pomiarowe, sygnalizacyjne, kontrolne, do ratowania życia, do celów dydaktycznych, **35** usługi polegające na: rejestrowaniu, sporządzaniu odpisów, składzie, kompilacji, transmisji, transkrypcji, systematyzacji pisemnych informacji (komunikatów) oraz rejestrowaniu a także wykorzystaniu lub kompilacji danych matematycznych lub statystycznych oraz zarządzaniu zbiorami informatycznymi, usługi w zakresie: badania rynku, organizacji wystaw lub targów handlowych, usługi w zakresie pośrednictwa w zawieraniu umów kupna-sprzedaży różnych towarów i usług poprzez telefon i internet, zgrupowanie na rzecz osób trzecich towarów związanych ze świadczeniem usług telekomunikacyjnych, internetowych i elektronicznych w tym urządzeń i akcesoriów, i ofert usług telekomunikacyjnych, elektronicznych, internetowych, finansowych, ubezpieczeniowych, licencji na przedmioty własności intelektualnej, doradczych, pozwalające nabywcy wygodnie oglądać lub zapoznać się z opisem usług oraz kupować te towary i zamawiać usługi w szczególności: z katalogu różnych towarów lub usług, za pośrednictwem usługi elektronicznej, na stronie internetowej oraz usługi pośrednictwa w powyższym zakresie, informacja o działalności gospodarczej, handlu, reklamie, promocji, lokalizacji obiektów, agencje informacji handlowej, usługi w zakresie telefonicznego udzielania informacji dla nieobecnych abonentów, obsługa klientów przy wykorzystaniu sieci internet umożliwiającą dostarczanie klientom informacji oraz otrzymywanie informacji od klientów, usługi telekomunikacyjne on-line polegające na umożliwieniu: świadczenia usług, zawierania umów cywilnych, w szczególności handlowych oraz z osobami fizycznymi, umów pośrednictwa, umów kupna-sprzedaży, wykonywania umów poprzez realizację zobowiązań

wynikających z zawartych umów, usługi telekomunikacyjne on-line polegające na umożliwieniu: zawierania umów ubezpieczeniowych, umów kredytowych, umów bankowych oraz otwierania rachunków bankowych, dokonywania operacji bankowych, dostępu do konta bankowego, z wyłączeniem usług pośrednictwa w powyższym zakresie, **36** usługi w zakresie: pośrednictwa w zawieraniu umów ubezpieczeniowych poprzez telefon i internet, sprawdzania stanu konta poprzez telefon i internet, informacje finansowe i o usługach finansowych, informacja o ubezpieczeniach; usługi telekomunikacyjne on-line w zakresie pośrednictwa w zawieraniu umów ubezpieczeniowych, umów kredytowych, umów bankowych oraz otwierania rachunków bankowych, dokonywania operacji bankowych, dostępu do konta bankowego, **38** usługi w zakresie: rozpowszechniania systemów przekazywania dźwięku i obrazu w łączności radiofonicznej, telegraficznej, telefonicznej, telefonii komórkowej, telefaksowej, w systemie cyfrowym, usługi w zakresie łączności: radiofonicznej, telegraficznej, telefonicznej, telefonii komórkowej i poprzez internet, telefaksowej, ustalania taryf i opłat, obsługi satelitów i przekazów satelitarnych, organizowania systemów transmisyjnych, przesyłania dźwięku, obrazu i sms-ów, usługi w zakresie: poczty elektronicznej, zleceń przywoławczych z zastosowaniem radia, telefonu lub innych środków komunikacji elektronicznej, usługi w zakresie prowadzenia: stacji radiowych, telewizyjnych oraz transmitowania dźwięku i obrazu, usługi w zakresie zbierania i przekazywania aktualności informacyjnych z wykorzystaniem: multimediiów, urządzeń telekomunikacyjnych, usługi w zakresie wypożyczania telefonów, modemów i innych urządzeń telekomunikacyjnych, elektroniczny serwis informacji typu on-line polegający na tworzeniu, prowadzeniu baz danych i udostępnianiu informacji z możliwością elektronicznego przyjmowania i przekazywania wiadomości, informacja o telekomunikacji, usługach telekomunikacyjnych, elektronicznych i internetowych, przesyłanie informacji, gromadzenie i rozpowszechnianie wiadomości poprzez sieci komunikacyjne, w tym sieć telewizyjną, satelitarną i internet, agencje informacyjne w zakresie wiadomości i aktualności, usługi w zakresie telefonicznego udzielania informacji dla obecnych abonentów, usługi telekomunikacyjne, usługi telekomunikacyjne on-line polegające na umożliwieniu zlecenia usług, **41** usługi w zakresie nauczania poprzez telefon, internet, radio i telewizję, informacja o nauczaniu, kształceniu, rozrywce, działalności sportowej i kulturalnej.

(111) **218316** (220) 2007 01 19 (210) 320381

(151) 2009 05 08 (441) 2007 04 30

(732) POLKOMTEL S.A., Warszawa, PL.

(540) wielka wyprz

(510), (511) **09** aparaty, przewody i słuchawki telefoniczne; automaty sprzedające i mechanizmy do urządzeń uruchamianych przez wrzucenie monety lub żetonu; kasy rejestrujące; komputery i sprzęt przetwarzający dane; magnetyczne nośniki danych; maszyny liczące, płyty (dyski) z nagraniami; urządzenia do gaszenia ognia; urządzenia do nagrywania, transmisji, reprodukcji danych, dźwięku lub obrazu; urządzenia i przyrządy naukowe, żeglarskie, geodezyjne, elektryczne, kinematograficzne, optyczne, wagowe, pomiarowe, sygnalizacyjne, kontrolne, do ratowania życia, do celów dydaktycznych, **35** usługi polegające na: rejestrowaniu, sporządzaniu odpisów, składzie, kompilacji, transmisji, transkrypcji, systematyzacji pisemnych informacji (komunikatów) oraz rejestrowaniu a także wykorzystaniu lub kompilacji danych matematycznych lub statystycznych oraz zarządzaniu zbiorami informatycznymi; usługi w zakresie: badania rynku, organizacji wystaw lub targów handlowych; usługi w zakresie pośrednictwa w zawieraniu umów kupna-sprzedaży różnych towarów i usług poprzez telefon i Internet; zgrupowanie na rzecz osób trzecich towarów związanych ze świadczeniem usług telekomunikacyjnych, internetowych i elektronicznych, w tym urządzeń i akcesoriów, i ofert usług telekomunikacyjnych, elektronicznych, internetowych, finansowych, ubezpieczeniowych, licencji na przedmioty własności intelektualnej, doradczych, pozwalające nabywcy wygodnie oglądać lub zapoznać się z opisem usług oraz kupować te towary i zamać usługi w szczególności: z katalogu różnych towarów lub usług, za pośrednictwem usługi elektronicznej, na stronie internetowej oraz usługi pośrednictwa w powyższym zakresie; informacja o działalności gospodarczej, handlu, reklamie, promocji, lokalizacji obiektów, agencje informacji handlowej; usługi w zakresie telefonicznego udzielania informacji dla nieobecnych abonentów; obsługa klientów

przy wykorzystaniu sieci Internet umożliwiającą dostarczanie klientom informacji oraz otrzymywanie informacji od klientów; usługi telekomunikacyjne on-line polegające na umożliwieniu: świadczenia usług, zawierania umów cywilnych, w szczególności handlowych oraz z osobami fizycznymi, umów pośrednictwa, umów kupna-sprzedaży, wykonywania umów poprzez realizację zobowiązań wynikających z zawartych umów; usługi telekomunikacyjne on-line polegające na umożliwieniu: zawierania umów ubezpieczeniowych, umów kredytowych, umów bankowych oraz otwierania rachunków bankowych, dokonywania operacji bankowych, dostępu do konta bankowego, z wyłączeniem usług pośrednictwa w powyższym zakresie, **36** usługi w zakresie: pośrednictwa w zawieraniu umów ubezpieczeniowych poprzez telefon i Internet, sprawdzania stanu konta poprzez telefon i Internet; informacje finansowe i o usługach finansowych, informacja o ubezpieczeniach; usługi telekomunikacyjne on-line w zakresie pośrednictwa w zawieraniu umów ubezpieczeniowych, umów kredytowych, umów bankowych oraz otwierania rachunków bankowych, dokonywania operacji bankowych, dostępu do konta bankowego, **38** usługi w zakresie: rozpowszechniania systemów przekazywania dźwięku i obrazu w łączności radiofonicznej, telegraficznej, telefonicznej, telefonii komórkowej, telefaksowej, w systemie cyfrowym; usługi w zakresie łączności: radiofonicznej, telegraficznej, telefonicznej, telefonii komórkowej i poprzez Internet, telefaksowej, ustalania taryf i opłat, obsługi satelitów i przekazów satelitarnych, organizowania systemów transmisyjnych, przesyłania dźwięku, obrazu i sms-ów; usługi w zakresie: poczty elektronicznej, zleceń przywoławczych z zastosowaniem radia, telefonu lub innych środków komunikacji elektronicznej; usługi w zakresie prowadzenia: stacji radiowych, telewizyjnych oraz transmitowania dźwięku i obrazu; usługi w zakresie zbierania i przekazywania aktualności informacyjnych z wykorzystaniem: multimediiów, urządzeń telekomunikacyjnych; usługi w zakresie wypożyczania telefonów, modemów i innych urządzeń telekomunikacyjnych; elektroniczny serwis informacji typu on-line polegający na tworzeniu, prowadzeniu baz danych i udostępnianiu informacji z możliwością elektronicznego przyjmowania i przekazywania wiadomości; informacja o telekomunikacji, usługach telekomunikacyjnych, elektronicznych i internetowych; przesyłanie informacji; gromadzenie i rozpowszechnianie wiadomości poprzez sieci komunikacyjne, w tym sieć telewizyjną, satelitarną i internet, agencje informacyjne w zakresie wiadomości i aktualności; usługi w zakresie telefonicznego udzielania informacji dla obecnych abonentów; usługi telekomunikacyjne; usługi telekomunikacyjne on-line polegające na umożliwieniu zlecenia usług, **41** usługi w zakresie nauczania poprzez telefon, Internet, radio i telewizję; informacja o nauczaniu, kształceniu, rozrywce, działalności sportowej i kulturalnej.

(111) **218317** (220) 2007 01 19 (210) 320380

(151) 2009 05 08 (441) 2007 04 30

(732) POLKOMTEL S.A., Warszawa, PL.

(540) plus wielka wyprz

(510), (511) **09** aparaty, przewody i słuchawki telefoniczne; automaty sprzedające i mechanizmy do urządzeń uruchamianych przez wrzucenie monety lub żetonu; kasy rejestrujące; komputery i sprzęt przetwarzający dane; magnetyczne nośniki danych; maszyny liczące, płyty (dyski) z nagraniami; urządzenia do gaszenia ognia; urządzenia do nagrywania, transmisji, reprodukcji danych, dźwięku lub obrazu; urządzenia i przyrządy naukowe, żeglarskie, geodezyjne, elektryczne, kinematograficzne, optyczne, wagowe, pomiarowe, sygnalizacyjne, kontrolne, do ratowania życia, do celów dydaktycznych, **35** usługi polegające na: rejestrowaniu, sporządzaniu odpisów, składzie, kompilacji, transmisji, transkrypcji, systematyzacji pisemnych informacji (komunikatów) oraz rejestrowaniu a także wykorzystaniu lub kompilacji danych matematycznych lub statystycznych oraz zarządzaniu zbiorami informatycznymi; usługi w zakresie: badania rynku, organizacji wystaw lub targów handlowych; usługi w zakresie pośrednictwa w zawieraniu umów kupna-sprzedaży różnych towarów i usług poprzez telefon i Internet; zgrupowanie na rzecz osób trzecich towarów związanych ze świadczeniem usług telekomunikacyjnych, internetowych i elektronicznych, w tym urządzeń i akcesoriów, i ofert usług telekomunikacyjnych, elektronicznych, internetowych, finansowych, ubezpieczeniowych, licencji na przedmioty własności intelektualnej, doradczych, pozwalające nabywcy wygodnie oglądać lub zapoznać się z opisem usług oraz kupować te towary i zama-

wiać usługi w szczególności: z katalogu różnych towarów lub usług, za pośrednictwem usługi elektronicznej, na stronie internetowej oraz usługi pośrednictwa w powyższym zakresie; informacja o działalności gospodarczej, handlu, reklamie, promocji, lokalizacji obiektów, agencje informacji handlowej; usługi w zakresie telefonicznego udzielania informacji dla nieobecnych abonentów; obsługa klientów przy wykorzystaniu sieci Internet umożliwiająca dostarczanie klientom informacji oraz otrzymywanie informacji od klientów; usługi telekomunikacyjne on-line polegające na umożliwieniu: świadczenia usług, zawierania umów cywilnych, w szczególności handlowych oraz z osobami fizycznymi, umów pośrednictwa, umów kupna-sprzedaży, wykonywania umów poprzez realizację zobowiązań wynikających z zawartych umów; usługi telekomunikacyjne on-line polegające na umożliwieniu: zawierania umów ubezpieczeniowych, umów kredytowych, umów bankowych oraz otwierania rachunków bankowych, dokonywania operacji bankowych, dostępu do konta bankowego, z wyłączeniem usług pośrednictwa w powyższym zakresie, **36** usługi w zakresie: pośrednictwa w zawieraniu umów ubezpieczeniowych poprzez telefon i Internet, sprawdzania stanu konta poprzez telefon i Internet; informacje finansowe i o usługach finansowych, informacja o ubezpieczeniach; usługi telekomunikacyjne on-line w zakresie pośrednictwa w zawieraniu umów ubezpieczeniowych, umów kredytowych, umów bankowych oraz otwierania rachunków bankowych, dokonywania operacji bankowych, dostępu do konta bankowego, **38** usługi w zakresie: rozpowszechniania systemów przekazywania dźwięku i obrazu w łączności radiofonicznej, telegraficznej, telefonicznej, telefonii komórkowej, telefaksowej, w systemie cyfrowym; usługi w zakresie łączności: radiofonicznej, telegraficznej, telefonicznej, telefonii komórkowej i poprzez Internet, telefaksowej, ustalania taryf i opłat, obsługi satelitów i przekazów satelitarnych, organizowania systemów transmisyjnych, przesyłania dźwięku, obrazu i sms-ów; usługi w zakresie: poczty elektronicznej, zleceń przywoławczych z zastosowaniem radia, telefonu lub innych środków komunikacji elektronicznej; usługi w zakresie prowadzenia: stacji radiowych, telewizyjnych oraz transmitowania dźwięku i obrazu; usługi w zakresie zbierania i przekazywania aktualności informacyjnych z wykorzystaniem: multimedii, urządzeń telekomunikacyjnych; usługi w zakresie wypożyczania telefonów, modemów i innych urządzeń telekomunikacyjnych; elektroniczny serwis informacji typu on-line polegający na tworzeniu, prowadzeniu baz danych i udostępnianiu informacji z możliwością elektronicznego przyjmowania i przekazywania wiadomości; informacja o telekomunikacji, usługach telekomunikacyjnych, elektronicznych i internetowych; przesyłanie informacji; gromadzenie i rozpowszechnianie wiadomości poprzez sieci komunikacyjne, w tym sieć telewizyjną, satelitarną i internet, agencje informacyjne w zakresie wiadomości i aktualności; usługi w zakresie telefonicznego udzielania informacji dla obecnych abonentów; usługi telekomunikacyjne; usługi telekomunikacyjne on-line polegające na umożliwieniu zlecenia usług, **41** usługi w zakresie nauczania poprzez telefon, Internet, radio i telewizję; informacja o nauczaniu, kształceniu, rozrywce, działalności sportowej i kulturalnej.

(111) **218318** (220) 2007 01 19 (210) 320379
 (151) 2009 05 08 (441) 2007 04 30
 (732) POLKOMTEL S.A., Warszawa, PL.

(540) **09** aparaty, przewody i słuchawki telefoniczne; automaty sprzedające i mechanizmy do urządzeń uruchamianych przez wrzucenie monety lub żetonu; kasy rejestrujące; komputery i sprzęt przetwarzający dane; magnetyczne nośniki danych; maszyny liczące, płyty (dyski) z nagraniami; urządzenia do gaszenia ognia; urządzenia do nagrywania, transmisji, reprodukcji danych, dźwięku lub obrazu; urządzenia i przyrządy naukowe, żeglarskie, geodezyjne, elektryczne, kinematograficzne, optyczne, wagowe, pomiarowe, sygnalizacyjne, kontrolne, do ratowania życia, do celów dydaktycznych, **35** usługi polegające na: rejestrowaniu, sporządzaniu odpisów, składzie, kompilacji, transmisji, transkrypcji, systematyzacji pisemnych informacji (komunikatów) oraz rejestrowaniu a także wykorzystaniu lub kompilacji danych matematycznych lub statystycznych oraz zarządzaniu zbiorami informacyjnymi; usługi w zakresie: badania rynku, organizacji wystaw lub targów handlowych; usługi w zakresie pośrednictwa w zawieraniu umów kupna-sprzedaży różnych towarów i usług poprzez telefon i Internet; zgrupowanie na rzecz osób trze-

cich towarów związanych ze świadczeniem usług telekomunikacyjnych, internetowych i elektronicznych, w tym urządzeń i akcesoriów, i ofert usług telekomunikacyjnych, elektronicznych, internetowych, finansowych, ubezpieczeniowych, licencji na przedmioty własności intelektualnej, doradczych, pozwalające nabywcy wygodnie oglądać lub zapoznać się z opisem usług oraz kupować te towary i zamawiać usługi w szczególności: z katalogu różnych towarów lub usług, za pośrednictwem usługi elektronicznej, na stronie internetowej oraz usługi pośrednictwa w powyższym zakresie; informacja o działalności gospodarczej, handlu, reklamie, promocji, lokalizacji obiektów, agencje informacji handlowej; usługi w zakresie telefonicznego udzielania informacji dla nieobecnych abonentów; obsługa klientów przy wykorzystaniu sieci Internet umożliwiająca dostarczanie klientom informacji oraz otrzymywanie informacji od klientów; usługi telekomunikacyjne on-line polegające na umożliwieniu: świadczenia usług, zawierania umów cywilnych, w szczególności handlowych oraz z osobami fizycznymi, umów pośrednictwa, umów kupna-sprzedaży, wykonywania umów poprzez realizację zobowiązań wynikających z zawartych umów; usługi telekomunikacyjne on-line polegające na umożliwieniu: zawierania umów ubezpieczeniowych, umów kredytowych, umów bankowych oraz otwierania rachunków bankowych, dokonywania operacji bankowych, dostępu do konta bankowego, z wyłączeniem usług pośrednictwa w powyższym zakresie, **36** usługi w zakresie: pośrednictwa w zawieraniu umów ubezpieczeniowych poprzez telefon i Internet, sprawdzania stanu konta poprzez telefon i Internet; informacje finansowe i o usługach finansowych, informacja o ubezpieczeniach; usługi telekomunikacyjne on-line w zakresie pośrednictwa w zawieraniu umów ubezpieczeniowych, umów kredytowych, umów bankowych oraz otwierania rachunków bankowych, dokonywania operacji bankowych, dostępu do konta bankowego, **38** usługi w zakresie: rozpowszechniania systemów przekazywania dźwięku i obrazu w łączności radiofonicznej, telegraficznej, telefonicznej, telefonii komórkowej, telefaksowej, w systemie cyfrowym; usługi w zakresie łączności: radiofonicznej, telegraficznej, telefonicznej, telefonii komórkowej i poprzez Internet, telefaksowej, ustalania taryf i opłat, obsługi satelitów i przekazów satelitarnych, organizowania systemów transmisyjnych, przesyłania dźwięku, obrazu i sms-ów; usługi w zakresie: poczty elektronicznej, zleceń przywoławczych z zastosowaniem radia, telefonu lub innych środków komunikacji elektronicznej; usługi w zakresie prowadzenia: stacji radiowych, telewizyjnych oraz transmitowania dźwięku i obrazu; usługi w zakresie zbierania i przekazywania aktualności informacyjnych z wykorzystaniem: multimedii, urządzeń telekomunikacyjnych; usługi w zakresie wypożyczania telefonów, modemów i innych urządzeń telekomunikacyjnych; elektroniczny serwis informacji typu on-line polegający na tworzeniu, prowadzeniu baz danych i udostępnianiu informacji z możliwością elektronicznego przyjmowania i przekazywania wiadomości; informacja o telekomunikacji, usługach telekomunikacyjnych, elektronicznych i internetowych; przesyłanie informacji; gromadzenie i rozpowszechnianie wiadomości poprzez sieci komunikacyjne, w tym sieć telewizyjną, satelitarną i internet, agencje informacyjne w zakresie wiadomości i aktualności; usługi w zakresie telefonicznego udzielania informacji dla obecnych abonentów; usługi telekomunikacyjne; usługi telekomunikacyjne on-line polegające na umożliwieniu zlecenia usług, **41** usługi w zakresie nauczania poprzez telefon, Internet, radio i telewizję; informacja o nauczaniu, kształceniu, rozrywce, działalności sportowej i kulturalnej.

(111) **218319** (220) 2007 01 19 (210) 320378
 (151) 2009 05 08 (441) 2007 04 30
 (732) POLKOMTEL S.A., Warszawa, PL.

(540) darmowe wyznania
 (510), (511) **09** aparaty, przewody i słuchawki telefoniczne; automaty sprzedające i mechanizmy do urządzeń uruchamianych przez wrzucenie monety lub żetonu; kasy rejestrujące; komputery i sprzęt przetwarzający dane; magnetyczne nośniki danych; maszyny liczące, płyty (dyski) z nagraniami; urządzenia do gaszenia ognia; urządzenia do nagrywania, transmisji, reprodukcji danych, dźwięku lub obrazu; urządzenia i przyrządy naukowe, żeglarskie, geodezyjne, elektryczne, kinematograficzne, optyczne, wagowe, pomiarowe, sygnalizacyjne, kontrolne, do ratowania życia, do celów dydaktycznych, **35** usługi polegające na: rejestrowaniu, sporządzaniu odpisów, składzie, kompilacji, transmisji, transkrypcji, systematyzacji pisemnych

informacji (komunikatów) oraz rejestrowaniu a także wykorzystaniu lub kompilacji danych matematycznych lub statystycznych oraz zarządzaniu zbiorami informatycznymi; usługi w zakresie: badania rynku, organizacji wystaw lub targów handlowych; usługi w zakresie pośrednictwa w zawieraniu umów kupna-sprzedaży różnych towarów i usług poprzez telefon i Internet; zgrupowanie na rzecz osób trzecich towarów związanych ze świadczeniem usług telekomunikacyjnych, internetowych i elektronicznych, w tym urządzeń i akcesoriów, i ofert usług telekomunikacyjnych, elektronicznych, internetowych, finansowych, ubezpieczeniowych, licencji na przedmioty własności intelektualnej, doradczych, pozwalające nabywcy wygodnie oglądać lub zapoznać się z opisem usług oraz kupować te towary i zamawiać usługi w szczególności: z katalogu różnych towarów lub usług, za pośrednictwem usługi elektronicznej, na stronie internetowej oraz usługi pośrednictwa w powyższym zakresie; informacja o działalności gospodarczej, handlu, reklamie, promocji, lokalizacji obiektów, agencje informacji handlowej; usługi w zakresie telefonicznego udzielania informacji dla nieobecnych abonentów; obsługa klientów przy wykorzystaniu sieci Internet umożliwiająca dostarczanie klientom informacji oraz otrzymywanie informacji od klientów; usługi telekomunikacyjne on-line polegające na umożliwieniu: świadczenia usług, zawierania umów cywilnych, w szczególności handlowych oraz z osobami fizycznymi, umów pośrednictwa, umów kupna-sprzedaży, wykonywania umów poprzez realizację zobowiązań wynikających z zawartych umów; usługi telekomunikacyjne on-line polegające na umożliwieniu: zawierania umów ubezpieczeniowych, umów kredytowych, umów bankowych oraz otwierania rachunków bankowych, dokonywania operacji bankowych, dostępu do konta bankowego, z wyłączeniem usług pośrednictwa w powyższym zakresie, **36** usługi w zakresie: pośrednictwa w zawieraniu umów ubezpieczeniowych poprzez telefon i Internet, sprawdzania stanu konta poprzez telefon i Internet; informacje finansowe i o usługach finansowych, informacja o ubezpieczeniach; usługi telekomunikacyjne on-line w zakresie pośrednictwa w zawieraniu umów ubezpieczeniowych, umów kredytowych, umów bankowych oraz otwierania rachunków bankowych, dokonywania operacji bankowych, dostępu do konta bankowego, **38** usługi w zakresie: rozpowszechniania systemów przekazywania dźwięku i obrazu w łączności radiofonicznej, telegraficznej, telefonicznej, telefonii komórkowej, telefaksowej, w systemie cyfrowym; usługi w zakresie łączności: radiofonicznej, telegraficznej, telefonicznej, telefonii komórkowej i poprzez Internet, telefaksowej, ustalania tariff i opłat, obsługi satelitów i przekazów satelitarnych, organizowania systemów transmisyjnych, przesyłania dźwięku, obrazu i sms-ów; usługi w zakresie: poczty elektronicznej, zleceń przywoławczych z zastosowaniem radia, telefonu lub innych środków komunikacji elektronicznej; usługi w zakresie prowadzenia: stacji radiowych, telewizyjnych oraz transmitowania dźwięku i obrazu; usługi w zakresie zbierania i przekazywania aktualności informacyjnych z wykorzystaniem: multimedii, urządzeń telekomunikacyjnych; usługi w zakresie wypożyczania telefonów, modemów i innych urządzeń telekomunikacyjnych; elektroniczny serwis informacji typu on-line polegający na tworzeniu, prowadzeniu baz danych i udostępnianiu informacji z możliwością elektronicznego przyjmowania i przekazywania wiadomości; informacja o telekomunikacji, usługach telekomunikacyjnych, elektronicznych i internetowych; przesyłanie informacji; gromadzenie i rozpowszechnianie wiadomości poprzez sieci komunikacyjne, w tym sieć telewizyjną, satelitarną i internet, agencje informacyjne w zakresie wiadomości i aktualności; usługi w zakresie telefonicznego udzielania informacji dla obecnych abonentów; usługi telekomunikacyjne; usługi telekomunikacyjne on-line polegające na umożliwieniu zlecenia usług, **41** usługi w zakresie nauczania poprzez telefon, Internet, radio i telewizję; informacja o nauczaniu, kształceniu, rozrywce, działalności sportowej i kulturalnej.

(111) **218320** (220) 2006 11 27 (210) 318363
(151) 2009 05 27 (441) 2007 03 05

(732) MASONITE PL. Spółka z ograniczoną odpowiedzialnością, Jasło, PL.

(540) Drzwi ze smakiem

(510), (511) **06** drzwi metalowe, okna metalowe, okna skrzynkowe metalowe, okucia drzwiowe metalowe, okucia metalowe do okien, okucia ozdobne do drzwi i okien niemetalowe, odrzwia metalowe, **19** drzwi niemetalowe, ościeżnice niemetalowe drzwiowe, płyty

drzwiowe niemetalowe, okienne ramy niemetalowe, okiennice niemetalowe, okna niemetalowe, okna witrażowe, **35** zgrupowanie na rzecz osób trzecich różnych towarów obejmujących drzwi metalowe, okna metalowe, okna skrzynkowe metalowe, okucia drzwiowe metalowe, okucia metalowe do okien, okucia ozdobne do drzwi i okien niemetalowe, odrzwia metalowe, drzwi niemetalowe, ościeżnice niemetalowe drzwiowe, płyty drzwiowe niemetalowe, okienne ramy niemetalowe, okiennice niemetalowe, okna niemetalowe, okna witrażowe, pozwalające nabywcy wygodnie je oglądać i kupować w sklepach, hurtowniach oraz na stronie internetowej, prowadzenie sprzedaży powyższych towarów także w ramach sklepu internetowego, rozpowszechnianie materiałów reklamowych, usługi w zakresie pośrednictwa handlowego, fachowe doradztwo handlowe, organizowanie różnorodnej reklamy i promocji na rzecz osób trzecich, organizowanie i współudział w targach i wystawach handlowych i reklamowych na rzecz osób trzecich, elektroniczny serwis informacyjny z możliwością bezpośredniej wymiany informacji, usługi internetowe związane z pośrednictwem handlowym w zakresie dostępu do informacji o oferowanych towarach i świadczonych usługach poprzez skomputeryzowane przyjmowanie zamówień i zleceń w celu umożliwienia zainteresowanym osobom brania udziału w różnorodnych transakcjach handlowych.

(111) **218321** (220) 2006 10 11 (210) 316514
(151) 2009 05 21 (441) 2007 01 22

(732) Firma VoxNet SA, Zabrze, PL.

(540) AleNumer

(510), (511) **38** usługi telefonii, usługi telekomunikacyjne, usługi w zakresie teleinformatyki, przesyłanie informacji, łączność przez terminale komputerowe.

(111) **218322** (220) 2006 06 01 (210) 311475
(151) 2009 05 22 (441) 2006 09 04

(732) The affiliate „Image Holding” of the JSC „Image Holding ApS”, Novoe Zaporozhye, UA.

(540)

БЛАГОВ

(531) 28.5.0

(510), (511) **16** papier, tektura i wyroby z tych materiałów nie ujęte w innych klasach; druki; materiały introligatorskie; fotografie; materiały piśmienne; kleje do materiałów piśmiennych lub do celów domowych; materiały przeznaczone dla artystów; pędzle malarskie; maszyny do pisania i sprzęt biurowy (z wyjątkiem mebli); materiały szkoleniowe i instruktażowe (z wyjątkiem aparatów); materiały z tworzyw sztucznych do pakowania (nie ujęte w innych klasach); czcionki drukarskie; matryce, **32** piwo; wody mineralne i gazowane oraz inne napoje bezalkoholowe; napoje owocowe i soki owocowe; syropy i inne preparaty do produkcji napojów, **33** napoje alkoholowe (z wyjątkiem piwa), **34** tytoń, artykuły dla palaczy, zapałki, **41** nauczanie; organizacja szkoleń; rozrywka; działalność sportowa i kulturalna, **43** zaopatrywanie w żywność i napoje; tymczasowe zakwaterowanie.

(111) **218323** (220) 2006 06 01 (210) 311474
(151) 2009 05 22 (441) 2006 09 04

(732) The affiliate „Image Holding” of the JSC „Image Holding ApS”, Novoe Zaporozhye, UA.

(540) БЛАГОВ

(510), (511) **16** papier, tektura i wyroby z tych materiałów nie ujęte w innych klasach; druki; materiały introligatorskie; fotografie; materiały piśmienne; kleje do materiałów piśmiennych lub do celów domowych; materiały przeznaczone dla artystów; pędzle malarskie; maszyny do pisania i sprzęt biurowy (z wyjątkiem mebli); materiały szkoleniowe i instruktażowe (z wyjątkiem aparatów); materiały z tworzyw sztucznych do pakowania (nie ujęte w innych klasach); czcionki drukarskie; matryce, **32** piwo; wody mineralne i gazowane oraz inne napoje bezalkoholowe; napoje owocowe i soki owocowe; syropy i inne preparaty do produkcji napojów, **33** napoje alkoholowe (z wyjątkiem piwa), **34** tytoń; artykuły dla palaczy; zapałki, **41** nauczanie; organizacja szkoleń; rozrywka; działalność sportowa

i kulturalna, **43** zaopatrywanie w żywność i napoje; tymczasowe zakwaterowanie.

(111) **218324** (220) 2007 01 19 (210) 320383
 (151) 2009 05 08 (441) 2007 04 30
 (732) POLKOMTEL S.A., Warszawa, PL.
 (540) czasopodwajacz

(510), (511) **09** aparaty, przewody i słuchawki telefoniczne, automaty sprzedające i mechanizmy do urządzeń uruchamianych przez wrzucenie monety lub żetonu, kasy rejestrujące, komputery i sprzęt przetwarzający dane, magnetyczne nośniki danych, maszyny łączące, płyty (dyski) z nagraniami, urządzenia do gaszenia ognia, urządzenia do nagrywania, transmisji, reprodukcji danych, dźwięku lub obrazu, urządzenia i przyrządy naukowe, żeglarskie, geodezyjne, elektryczne, kinematograficzne, optyczne, wagowe, pomiarowe, sygnalizacyjne, kontrolne, do ratowania życia, do celów dydaktycznych, **35** usługi polegające na: rejestrowaniu, sporządzaniu odpisów, składzie, kompilacji, transmisji, transkrypcji, systematyzacji pisemnych informacji (komunikatów) oraz rejestrowaniu a także wykorzystaniu lub kompilacji danych matematycznych lub statystycznych oraz zarządzaniu zbiorami informatycznymi, usługi w zakresie: badania rynku, organizacji wystaw lub targów handlowych, usługi w zakresie pośrednictwa w zawieraniu umów kupna-sprzedaży różnych towarów i usług poprzez telefon i internet, zgrupowanie na rzecz osób trzecich towarów związanych ze świadczeniem usług telekomunikacyjnych, internetowych i elektronicznych/ w tym urządzeń i akcesoriów, i ofert usług telekomunikacyjnych, elektronicznych, internetowych, finansowych, ubezpieczeniowych, licencji na przedmioty własności intelektualnej, doradczych, pozwalające nabywcy wygodnie oglądać lub zapoznać się z opisem usług oraz kupować te towary i zamawiać usługi w szczególności: z katalogu różnych towarów lub usług, za pośrednictwem usługi elektronicznej, na stronie internetowej oraz usługi pośrednictwa w powyższym zakresie, informacja o działalności gospodarczej, handlu, reklamie, promocji, lokalizacji obiektów, agencje informacji handlowej, usługi w zakresie telefonicznego udzielania informacji dla nieobecnych abonentów, obsługa klientów przy wykorzystaniu sieci internet umożliwiająca dostarczanie klientom informacji oraz otrzymywanie informacji od klientów, usługi telekomunikacyjne on-line polegające na umożliwieniu: świadczenia usług, zawierania umów cywilnych, w szczególności handlowych oraz z osobami fizycznymi, umów pośrednictwa, umów kupna-sprzedaży, wykonywania umów poprzez realizację zobowiązań wynikających z zawartych umów, usługi telekomunikacyjne on-line polegające na umożliwieniu: zawierania umów ubezpieczeniowych, umów kredytowych, umów bankowych oraz otwierania rachunków bankowych, dokonywania operacji bankowych, dostępu do konta bankowego, z wyłączeniem usług pośrednictwa w powyższym zakresie, **36** usługi w zakresie: pośrednictwa w zawieraniu umów ubezpieczeniowych poprzez telefon i internet, sprawdzania stanu konta poprzez telefon i internet, informacje finansowe i o usługach finansowych, informacja o ubezpieczeniach, usługi telekomunikacyjne on-line w zakresie pośrednictwa w zawieraniu umów ubezpieczeniowych, umów kredytowych, umów bankowych oraz otwierania rachunków bankowych, dokonywania operacji bankowych, dostępu do konta bankowego, **38** usługi w zakresie: rozpowszechniania systemów przekazywania dźwięku i obrazu w łączności radiofonicznej, telegraficznej, telefonicznej, telefonii komórkowej, telefaksowej, w systemie cyfrowym, usługi w zakresie łączności: radiofonicznej, telegraficznej, telefonicznej, telefonii komórkowej i poprzez internet, telefaksowej, ustalania taryf i opłat, obsługi satelitów i przekazów satelitarnych, organizowania systemów transmisyjnych, przesyłania dźwięku, obrazu i sms-ów, usługi w zakresie: poczty elektronicznej, zleceń przywoławczych z zastosowaniem radia, telefonu lub innych środków komunikacji elektronicznej, usługi w zakresie prowadzenia: stacji radiowych, telewizyjnych oraz transmitowania dźwięku i obrazu, usługi w zakresie zbierania i przekazywania aktualności informacyjnych z wykorzystaniem: multimedialnych, urządzeń telekomunikacyjnych, usługi w zakresie wypożyczania telefonów, modemów i innych urządzeń telekomunikacyjnych, elektroniczny serwis informacji typu on-line polegający na tworzeniu, prowadzeniu baz danych i udostępnianiu informacji z możliwością elektronicznego przyjmowania i przekazywania wiadomości, informacja o telekomunikacji, usługach telekomunikacyjnych, elektronicznych i internetowych, przesyłanie informacji, gromadzenie i rozpowszechnianie

wiadomości poprzez sieci komunikacyjne, w tym sieć telewizyjną, satelitarną i internet, agencje informacyjne w zakresie wiadomości i aktualności, usługi w zakresie telefonicznego udzielania informacji dla obecnych abonentów, usługi telekomunikacyjne, usługi telekomunikacyjne on-line polegające na umożliwieniu zlecenia usług, **41** usługi w zakresie nauczania poprzez telefon, Internet, radio i telewizję, informacja o nauczaniu, kształceniu, rozrywce, działalności sportowej i kulturalnej.

(111) **218325** (220) 2007 07 17 (210) 327874
 (151) 2009 05 27 (441) 2007 10 29
 (732) Media Point Group Sp. z o.o., Warszawa, PL.
 (540)



Kolor znaku: czerwony

(531) 16.1.1, 29.1.1
 (510), (511) **09** urządzenia i przyrządy: naukowe, żeglarskie, geodezyjne, elektryczne, fotograficzne, kinematograficzne, optyczne, wagowe, pomiarowe, sygnalizacyjne, kontrolne, do ratowania życia, do celów dydaktycznych; urządzenia i przyrządy elektryczne przewodzące, transformujące, akumulatorowo i kontrolująco-sterujące; urządzenia do nagrywania, transmisji lub reprodukcji dźwięku lub obrazu; magnetyczne nośniki danych, płyty (dyski) z nagraniami; automaty sprzedające i mechanizmy do urządzeń uruchamianych przez wrzucenie monety; kasy sklepowe, maszyny liczące, sprzęt przetwarzający dane i komputery; urządzenia do gaszenia ognia. urządzenia, przyrządy, instalacje, sprzęt komputerowy, oprogramowanie komputerowe do wyszukiwania, kompilacji, indeksowania i organizacji informacji, informacji elektronicznej w obrębie indywidualnych stacji roboczych, komputerów osobistych, sieci komputerowych lub Internetu; urządzenia do zdalnego sterowania, urządzenia do przetwarzania informacji, oprogramowanie komputerowe do tworzenia informacji, oprogramowanie komputerowe do obróbki, tworzenia, edytowania i organizacji danych i obrazów; urządzenia globalnej sieci komputerowej do dostarczania online oprogramowania komputerowego i publikacji w formie elektronicznej; interaktywny software; software komputerowy do zarządzania bankami danych; oprogramowanie komputerowe do obsługi poczty elektronicznej; oprogramowanie komputerowe do obsługi komunikacji w grupach poprzez sieci komputerowe oraz Internet; odczytywalne maszynowo, zawierające programy i dane nośniki informacji każdego rodzaju, zawierające publikacje w formie elektronicznej, pamięci komputerowe, programy komputerowe nagrane, software, w tym software do gier komputerowych, multimedialnych, wirtualnych; programy gier komputerowych, multimedialnych, wirtualnych; sterujące programy komputerowe systemu operacyjnego, procesory [centralne jednostki przetwarzania], nagrania, pliki, procesory tekstu; bazy danych tekstów i obrazów; publikacje elektroniczne, etykiety towarów elektronicznych, tablice na ogłoszenia elektroniczne, tablice połączenia; elektroniczne billboardy; automaty do gier uruchamiane za opłatą, części i akcesoria do wyżej wymienionych towarów, **16** papier, tektura i wyroby z tych materiałów, nie ujęte w innych klasach; materiały introligatorskie; materiały fotograficzne; materiały piśmienne; kleje do materiałów piśmiennych lub do celów domowych; materiały przeznaczone dla artystów; pędzle malarskie; maszyny do pisania i sprzęt biurowy (z wyjątkiem mebli); materiały szkoleniowe i instruktażowe (z wyjątkiem aparatów); materiały z tworzyw sztucznych do pakowania (nie ujęte w innych klasach); czcionki drukarskie; matryce; wyroby drukarskie, czasopisma, magazyny, gazety, kartki, materiały drukowane, formularze, broszury, książki, podręczniki, periodyki, kalendarze, almanachy, notatniki, notesy podręczne, publikacje, śpiewniki, indeksy, skorowidze, komiksy, materiały do nauczania, mapy, słowniki, encyklopedie, atlasy, nuty, katalogi, prospekty, fotografie, grafiki, reprodukcje graficzne, rysunki, druki, odbitki graficzne, odwzorowania graficzne, grafiony, przewodniki, plansze, adresarki, afisze, plakaty, albumy, bloczki, bloki do pisania, bloki rysunkowe, ob-

woluty na luźne kartki, obwoluty papierowe na dokumenty, artykuły biurowe, **35** usługi reklamy; zarządzanie w działalności handlowej; administrowanie działalności handlowej; prace biurowe zawarte w tej klasie, sprzedaż towarów i usług przez telefon, telefon komórkowy, Internet, działalność sklepu internetowego, usługi domu towarowego i/lub wysyłkowego, także świadczone online, także za pośrednictwem Internetu, aukcje publiczne artykułów spożywczych, rolnych, alkoholowych, bezalkoholowych, tytoniowych, włókienniczych, z tworzywa sztucznego, porcelanowych, ceramicznych, szklanych, metalowych, gumowych, meblowych, chemicznych, kosmetycznych, farmaceutycznych, weterynaryjnych, tekstylnych, dla dzieci, motoryzacyjnych, turystycznych, sportowych, telekomunikacyjnych, informatycznych, budowlanych, przemysłowych, grzewczych, oświetleniowych, chłodzących, sanitarnych, dekoratorskich, piśmiennych, papierowych, jubilerskich, zegarmistrzowskich, wybuchowych, sztucznych ogni, chirurgicznych, medycznych, stomatologicznych, ortopedycznych, wzornictwa przemysłowego, myśliwskich, wędkarskich, dla zwierząt, ogrodniczych, odzieżowych, skórzanych, naukowych, żeglarskich, geodezyjnych, fotograficznych, kinematograficznych, optycznych, wagowych, pomiarowych, sygnalizacyjnych, kontrolnych, do ratowania życia, do celów dydaktycznych, elektrycznych, transformujących, akumulatorowych, kontrolująco-sterujących, zabawek, instrumentów muzycznych, dzieł sztuki, maszyn i obrabiarek, narzędzi i elektronarzędzi, urządzeń do nagrywania, transmisji lub reprodukcji dźwięku lub obrazu; nośników danych, płyt (dysków) z nagraniami; mechanizmów do urządzeń sprzedających uruchamianych przez wrzucenie monety lub uruchamianych za opłatą; kas sklepowych, maszyn liczących, sprzętu przetwarzającego dane, komputerów, urządzeń do gaszenia ognia, AGD, RTV, części i akcesoriów do wymienionych artykułów oraz usług związanych z wyżej wymienionymi branżami przemysłowymi, reklama radiowa, telewizyjna, kinowa, internetowa, korespondencyjna, prasowa, promocyjna; reklama za pośrednictwem sieci komputerowej; publikowanie tekstów reklamowych, uaktualnianie materiałów reklamowych; bezpośrednia reklama online w sieci komputerowej; prowadzenie kampanii reklamowych; reklama wielkoformatowa, przekazywanie informacji, jak również know-how dotyczących usług reklamowych, usług poligraficznych, usług wydawniczych; wynajem czasu i miejsca reklamowego we wszystkich środkach przekazu, powyższe usługi również dostarczane on line z elektronicznych lub komputerowych baz danych lub Internetu; usługi marketingu, wspierania sprzedaży, doradztwo w zakresie zbytu i zakupu, badania i analiza rynku, analiza kosztów, badania opinii publicznej, badania w dziedzinie działalności gospodarczej; usługi marketingu bezpośredniego; usługi agencji reklamowej, reklama i promocja sprzedaży dotycząca towarów i usług oferowanych i zamawianych drogą telekomunikacyjną lub elektroniczną; usługi w zakresie public relations; usługi agencji reklamowej, dystrybucja towarów w celach reklamowych, dystrybucja materiałów reklamowych, rozpowszechnianie ogłoszeń reklamowych, wynajmowanie powierzchni na cele reklamowe i ogłoszenia, wypożyczanie materiału reklamowego; powielanie dokumentów, fotokopiowanie, maszynopisanie, rozlepianie plakatów reklamowych, usługi sekretarskie; odpłatne, czasowe odstąpienie urządzeń do przetwarzania danych, urządzeń do biur, automatów do sprzedaży i ich części, w szczególności w drodze wynajmu i/lub leasingu; opracowywanie interaktywnych internetowych stron informacyjnych, w tym w postaci strony internetowej do dystrybucji, promocji, sprzedaży, odsprzedaży rzeczy poprzez sieć elektroniczną; prowadzenie katalogów towarów i usług; prowadzenie wykazu informacji handlowych w Internecie; prezentacja towarów i usług środkami elektronicznymi, profesjonalne zarządzanie działalnością artystyczną, zarządzanie planami lojalnościowymi, planami zachęty dla klientów oraz planami promocyjnymi, kompilacja informacji do komputerowych baz danych, zarządzanie zbiorami informatycznymi, organizowanie wystaw, prezentacji w celach handlowych lub reklamowych, także online przy zastosowaniu sieci komputerowych; organizowanie targów handlowych i reklamowych, usługi w zakresie zarządzania zbiorami informatycznymi, plikami, usługi zbierania i udostępniania danych do banku danych, **38** usługi telekomunikacyjne, wysyłka dokumentów, usługi zawierające nagrywanie, transkrypcję, transformację, kompozycję, kompilację informacji wykorzystywanych przy przesyłaniu elektronicznym, **39** usługi transportowe; usługi pakowania i składowania towarów; organizowanie podróży, dystrybucja czasopism, gazet, wyrobów drukowanych; wypożyczenie urządzeń do zabaw, rozrywki, szkoleń, pokazów, dostarczanie

towarów, dostarczanie towarów z zamówień elektronicznych, z zamówień korespondencyjnych, organizowanie wycieczek, pakowanie towarów, transport podróży, pasażerski, agencje turystyczne, przenoszenie, przewóz bagaży, pośrednictwo w transporcie, wypożyczanie samochodów, pojazdów, łodzi, statków, magazynowanie elektronicznych nośników danych lub dokumentów, pilotaż, **41** wypożyczanie urządzeń rekreacyjno-rozrywkowych, **42** obróbka danych komputerowych.

(111) **218326** (220) 2007 07 20 (210) 328024
 (151) 2009 05 21 (441) 2007 10 29
 (732) EURO BANK Spółka Akcyjna, Wrocław, PL.
 (540)



Kolor znaku: czerwony, biały

(531) 1.15.23, 26.4.2, 27.5.1, 29.1.12
 (510), (511) **36** ubezpieczenia i finanse, usługi dotyczące spraw finansowych i monetarnych, usługi bankowe, usługi kredytowe, usługi związane z czekami podróżnymi i akredytywami, usługi w zakresie gromadzenia środków finansowych i ich lokowania.

(111) **218327** (220) 2007 07 27 (210) 328287
 (151) 2009 05 27 (441) 2007 10 29
 (732) POLKOMTEL Spółka Akcyjna, Warszawa, PL.
 (540) mobilne biuro

(510), (511) **09** aparaty, przewody i słuchawki telefoniczne; automaty sprzedające i mechanizmy do urządzeń uruchamianych przez wrzucenie monety lub żetonu; kasy rejestrujące; komputery i sprzęt przetwarzający dane; magnetyczne nośniki danych; maszyny liczące, płyty-dyski z nagraniami; urządzenia do gaszenia ognia; urządzenia do nagrywania, transmisji, reprodukcji danych, dźwięku lub obrazu; urządzenia i przyrządy naukowe, żeglarskie, geodezyjne, elektryczne, kinematograficzne, optyczne, wagowe, pomiarowe, sygnalizacyjne, kontrolne, do ratowania życia, do celów dydaktycznych, **35** usługi polegające na: rejestrowaniu, sporządzaniu odpisów, składzie, kompilacji, transmisji, transkrypcji, systematyzacji pisemnych informacji-komunikatów oraz rejestrowaniu a także wykorzystaniu lub kompilacji danych matematycznych lub statystycznych oraz zarządzaniu zbiorami informatycznymi; usługi w zakresie: reklamy i działalności informacyjnej, badania rynku, telefonicznego udzielania informacji, organizacji wystaw lub targów handlowych i reklamowych, pośrednictwa w zawieraniu umów kupna-sprzedaży poprzez telefon i Internet, obsługa klientów przy wykorzystaniu sieci Internet umożliwiająca dostarczanie klientom informacji oraz otrzymywanie informacji od klientów; usługi telekomunikacyjne on line polegające na umożliwieniu: zlecenia różnych usług ze wszystkich branż, świadczenia usług ze wszystkich branż, zawierania umów, umów pośrednictwa, umów kupna-sprzedaży, wykonywania umów dotyczących wszystkich branż; prowadzenie sprzedaży towarów: apaszki jedwabne, antystresery, baloniki, bandanki, banery, bezrękawniki, bloczki post-it, bluzy, bombki, breloczki, chorągiewki, clipboardy, czapki, daszki, długopisy, elektroniczne urządzenia do tłumaczeń językowych, elektroniczne urządzenia ze słownikiem, etui skórzane na długopisy, etui skórzane na wizytówki, fido-dido, flagi, galanteria odzieżowa damska i męska, galanteria skórzana, galanteria papierowa, joja, kalendarze, kalkulatory, kapelusze, karafki, konstrukcje dmuchane i balony, kosmetyczki, kosmetyki, koszulki polo, krawaty, krzeselka, kubki, kurtki, latawce, linijki, maskotki, materiały biurowe i szkolne, medale, pudełka, naklejki i nalepki, notesy, obrusy, otwieracze płyt kompaktowych i kaset, ołówki, opakowania na napoje, organizery, otwieracze do butelek, pałeczki chińskie, papiery pakowe, parasole, parasolki, parawany, para jedwabne, piłki, piórniki, plecaki, płotki, podkładki pod kubki, kieliszki i szklanki, podkładki pod mysz, pokrowce na telefony, pompony, portfele, postery, potykacze, radioodbiorniki, rękawiczki, ręczniki, sakwy rowerowe, sakwy podróżne, samochodowe osłony przeciwsłoneczne, siatki, skrobaczki do szyb, słodczyce, standy, stroje dla personelu, szale, szaliki, świece, tablice, teczki skórzane, terkotki, termosy, tłumacze polsko-angielskie, torby i torebki, torciki, trąbki, t-shirty, wizytowniki,

wody perfumowane i perfumy, worki żeglarskie, wyroby ze szkła i porcelany, zabawki, zegary ściennie, zegarki, znaczki z logo, **36** usługi w zakresie: pośrednictwa w zawieraniu umów ubezpieczeniowych poprzez telefon i Internet, sprawdzania stanu konta poprzez telefon i Internet; usługi telekomunikacyjne on line polegające na umożliwieniu: zawierania umów ubezpieczeniowych, umów kredytowych, umów bankowych oraz otwierania rachunków bankowych, dokonywania operacji bankowych, dostępu do konta bankowego, **38** usługi w zakresie: rozpowszechniania systemów przekazywania dźwięku i obrazu w łączności radiofonicznej, telegraficznej, telefonicznej, telefonii komórkowej, telefaksowej, w systemie cyfrowym; usługi w zakresie łączności: radiofonicznej, telegraficznej, telefonicznej, telefonii komórkowej i poprzez Internet, telefaksowej, ustalania taryf i opłat, obsługi satelitów i przekazów satelitarnych, organizowania systemów transmisyjnych, przesyłania dźwięku, obrazu i SMS-ów; usługi w zakresie: poczty elektronicznej, zleceń przywoławczych z zastosowaniem radia, telefonu lub innych środków komunikacji elektronicznej; usługi w zakresie prowadzenia: stacji radiowych, telewizyjnych oraz transmitowania dźwięku i obrazu; usługi w zakresie zbierania i przekazywania aktualności informacyjnych z wykorzystaniem: multimediów, urządzeń telekomunikacyjnych; usługi w zakresie wypożyczania telefonów, modemów i innych urządzeń telekomunikacyjnych; obsługa klientów przy wykorzystaniu sieci Internet; elektroniczny serwis informacji typu on-line polegający na tworzeniu, prowadzeniu baz danych i udostępnianiu informacji z możliwością elektronicznego przyjmowania i przekazywania wiadomości, **41** usługi w zakresie nauczania poprzez telefon, Internet, radio i telewizję.

(111) **218328** (220) 2007 07 27 (210) 328288

(151) 2009 05 27 (441) 2007 10 29

(732) POLKOMTEL Spółka Akcyjna, Warszawa, PL.

(540) **simplus team**

(510), (511) **09** aparaty, przewody i słuchawki telefoniczne; automaty sprzedające i mechanizmy do urządzeń uruchamianych przez wrzucenie monety lub żetonu; kasy rejestrujące; komputery i sprzęt przetwarzający dane; magnetyczne nośniki danych; maszyny liczące, płyty-dyski z nagraniami; urządzenia do gaszenia ognia; urządzenia do nagrywania, transmisji, reprodukcji danych, dźwięku lub obrazu; urządzenia i przyrządy naukowe, żeglarskie, geodezyjne, elektroniczne, kinematograficzne, optyczne, wagowe, pomiarowe, sygnalizacyjne, kontrolne, do ratowania życia, do celów dydaktycznych, **35** usługi polegające na: rejestrowaniu, sporządzaniu odpisów, składzie, kompilacji, transmisji, transkrypcji, systematyzacji pisemnych informacji-komunikatów oraz rejestrowaniu a także wykorzystaniu lub kompilacji danych matematycznych lub statystycznych oraz zarządzaniu zbiorami informatycznymi; usługi w zakresie: reklamy i działalności informacyjnej, badania rynku, telefonicznego udzielania informacji, organizacji wystaw lub targów handlowych i reklamowych, pośrednictwa w zawieraniu umów kupna-sprzedaży poprzez telefon i Internet, obsługa klientów przy wykorzystaniu sieci Internet umożliwiająca dostarczanie klientom informacji oraz otrzymywanie informacji od klientów; usługi telekomunikacyjne on line polegające na umożliwieniu: zlecenia różnych usług ze wszystkich branż, świadczenia usług ze wszystkich branż, zawierania umów, umów pośrednictwa, umów kupna-sprzedaży, wykonywania umów dotyczących wszystkich branż; prowadzenie sprzedaży towarów: apaszki jedwabne, antystresery, baloniki, bandanki, banery, bezrękawniki, bloczki post-it, bluzy, bombki, breloczki, chorągiewki, clipboardy, czapki, daszki, długopisy, elektroniczne urządzenia do tłumaczeń językowych, elektroniczne urządzenia ze słownikiem, etui skórzane na długopisy, etui skórzane na wizytówki, fido-dido, flagi, galanteria odzieżowa damska i męska, galanteria skórzana, galanteria papierowa, joja, kalendarze, kalkulatory, kapelusze, karafki, konstrukcje dmuchane i balony, kosmetyczki, kosmetyki, koszulki polo, krawaty, krzeselka, kubki, kurtki, latawce, linijki, maskotki, materiały biurowe i szkolne, medale, pudełka, naklejki i nalepki, notesy, obrusy, odtwarzacze płyt kompaktowych i kaset, ołówki, opakowania na napoje, organizery, otwieracze do butelek, pałeczki chińskie, papiery pakowe, parasole, parasolki, parawany, para jedwabne, piłki, piórniki, plecaki, płotki, podkładki pod kubki, kieliszki i szklanki, podkładki pod mysz, pokrowce na telefony, pompony, portfele, postery, potykacze, radioodbiorniki, rękawiczki, ręczniki, sakwy rowerowe, sakwy podróżne, samochodowe osłony przeciwsłoneczne,

siatki, skrobaczki do szyb, słodczyce, standy, stroje dla personelu, szale, szaliki, świece, tablice, teczki skórzane, terkotki, termosy, tłumacze polsko-angielskie, torby i torebki, torciki, trąbki, t-shirty, wizytowniki, wody perfumowane i perfumy, worki żeglarskie, wyroby ze szkła i porcelany, zabawki, zegary ściennie, zegarki, znaczki z logo, **36** usługi w zakresie: pośrednictwa w zawieraniu umów ubezpieczeniowych poprzez telefon i Internet, sprawdzania stanu konta poprzez telefon i Internet; usługi telekomunikacyjne on line polegające na umożliwieniu: zawierania umów ubezpieczeniowych, umów kredytowych, umów bankowych oraz otwierania rachunków bankowych, dokonywania operacji bankowych, dostępu do konta bankowego, **38** usługi w zakresie: rozpowszechniania systemów przekazywania dźwięku i obrazu w łączności radiofonicznej, telegraficznej, telefonicznej, telefonii komórkowej, telefaksowej, w systemie cyfrowym; usługi w zakresie łączności: radiofonicznej, telegraficznej, telefonicznej, telefonii komórkowej i poprzez Internet, telefaksowej, ustalania taryf i opłat, obsługi satelitów i przekazów satelitarnych, organizowania systemów transmisyjnych, przesyłania dźwięku, obrazu i SMS-ów; usługi w zakresie: poczty elektronicznej, zleceń przywoławczych z zastosowaniem radia, telefonu lub innych środków komunikacji elektronicznej; usługi w zakresie prowadzenia: stacji radiowych, telewizyjnych oraz transmitowania dźwięku i obrazu; usługi w zakresie zbierania i przekazywania aktualności informacyjnych z wykorzystaniem: multimediów, urządzeń telekomunikacyjnych; usługi w zakresie wypożyczania telefonów, modemów i innych urządzeń telekomunikacyjnych; obsługa klientów przy wykorzystaniu sieci Internet; elektroniczny serwis informacji typu on-line polegający na tworzeniu, prowadzeniu baz danych i udostępnianiu informacji z możliwością elektronicznego przyjmowania i przekazywania wiadomości, **41** usługi w zakresie nauczania poprzez telefon, Internet, radio i telewizję.

(111) **218329** (220) 2007 04 26 (210) 324640

(151) 2009 05 11 (441) 2007 08 06

(732) „INTERKOBO PROPERTY” Spółka z ograniczoną

odpowiedzialnością Spółka komandytowa, Łódź, PL.

(540) **LITTLE PRINCESS AGATA**

(510), (511) **28** lalki, butelki do karmienia dla lalek, domki dla lalek, łóżka dla lalek, pokoiki dla lalek, ubranka dla lalek.

(111) **218330** (220) 2007 04 12 (210) 323919

(151) 2009 05 29 (441) 2007 07 23

(732) FLORALAND DISTRIBUTION Spółka z o.o., Stanisławów

Pierwszy, PL.

(540) **TOP DECOR NATURA**

(510), (511) **31** nasiona traw i ich mieszanek.

(111) **218331** (220) 2007 02 16 (210) 321419

(151) 2009 05 08 (441) 2007 05 28

(732) AGORA Spółka Akcyjna, Warszawa, PL.

(540)

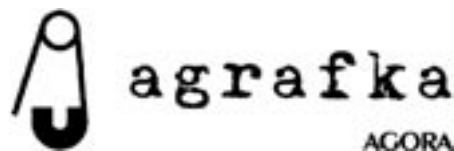

(531) 9.5.9, 9.5.10, 27.5.1

(510), (511) **09** urządzenia i przyrządy naukowe, fotograficzne, kinematograficzne, optyczne, pomiarowe, do celów dydaktycznych, urządzenia do nagrywania, transmisji lub reprodukcji dźwięku i/lub obrazu, elektroniczne, magnetyczne i optyczne nośniki danych, czyste lub z nagraniami, sprzęt przetwarzający dane i komputery, programy komputerowe, osprzęt i akcesoria do wszystkich tych urządzeń i przyrządów, **16** gazety, czasopisma, magazyny, komiksy, albumy, almanachy, książki, podręczniki, biuletyny, mapy, druki, **35** usługi reklamowe w zakresie reklamy prasowej, radiowej, telewizyjnej i internetowej oraz z zastosowaniem plakatów i ulotek oraz elektronicznych, magnetycznych i optycznych nośników informacji, prowadzenie kompleksowych kampanii reklamowych, doradztwo w zakresie reklamy obejmujące: ocenę skuteczności dotychczasowej formy reklamy oraz kierunki zwiększenia skuteczności reklamy, opty-

malizację skuteczności w odniesieniu do poniesionych nakładów na reklamę, sporządzenie ekspertyz oraz opinii w sprawie strategii reklamy z uwzględnieniem przewidywanych kierunków rozwoju branży reklamowej, wynajem czasu antenowego, wydawanie i dystrybucja materiałów promocyjno-reklamowych, także katalogów oraz gadżetów reklamowych (koszulki, kubki), usługi w zakresie badania rynku oraz badania opinii publicznej, organizowanie i obsługa handlowych lub reklamowych pokazów mody, wystaw, giełd i targów, organizowanie gier, konkursów i loterii oraz imprez rozrywkowych o podłożu reklamowym z zastosowaniem reklamy prasowej, radiowej, telewizyjnej i internetowej oraz z wykorzystaniem elektronicznych, magnetycznych i optycznych nośników informacji, doradztwo w zakresie organizowania, kierowania oraz prowadzenia działalności gospodarczej, zwłaszcza w branży radiowo-telewizyjnej (również w dziedzinie programów, promocji, sprzedaży i technologii), zgrupowanie na rzecz osób trzecich różnych towarów pozwalające nabywcy wygodnie je oglądać i kupować w małych sklepach następujących branż: ogólnospożywcza, tytoniowa, alkoholowa, papiernicza, zabawkarska, elektroniczna, artykuły gospodarstwa domowego, odzieżowa (również obuwie i nakrycia głowy), jubilerska oraz w księgarni, w aptece, w sklepie z upominkami oraz z różnorodnymi gadżetami, tj. w tzw. sklepie „śmieszne rzeczy”, w sexshopie, w salonie mody, w dużym sklepie wielobranżowym lub w supermarkecie (hipermarkecie), zgrupowanie na rzecz osób trzecich, za pośrednictwem systemu telezakupów różnych towarów dotyczących branży: ogólnospożywczej, tytoniowej, alkoholowej, wydawniczej, papierniczej, zabawkarskiej, meblarskiej, elektronicznej, odzieżowej, jubilerskiej, farmaceutycznej, artykułów gospodarstwa domowego, artykułów gimnastycznych i sportowych, pozwalające nabywcy wygodnie je oglądać i kupować przy wykorzystaniu środków telekomunikacji; zgrupowanie na rzecz osób trzecich różnych towarów dotyczących branży: ogólnospożywczej, tytoniowej, alkoholowej, wydawniczej, papierniczej, zabawkarskiej, meblarskiej, elektronicznej, artykułów gospodarstwa domowego, odzieżowej, jubilerskiej, farmaceutycznej, artykułów gimnastycznych i sportowych, pozwalające nabywcy wygodnie oglądać i kupować te towary na stronie internetowej; zgrupowanie na rzecz osób trzecich ofert obejmujących: usługi przemysłowe w zakresie takich branż jak przemysł elektrotechniczny i elektroniczny, chemiczny, odzieżowy, spożywczy, poligraficzny, ceramiczny, usługi w zakresie budownictwa, rolnictwa, leśnictwa, transportu, łączności, handlu, usługi wydawnicze i filmowe, usługi w zakresie informatyki, usługi mieszkaniowe, usługi w zakresie nauki i rozwoju techniki, usługi w zakresie oświaty i wychowania, usługi w zakresie kultury i sztuki, usługi w zakresie ochrony zdrowia i opieki społecznej, usługi w zakresie kultury fizycznej, turystyki i wypoczynku, usługi w zakresie finansów i ubezpieczeń-pozwalające potencjalnemu odbiorcy wygodnie zapoznać się z tą ofertą oraz „kupować” te usługi na stronie internetowej, **38** agencje informacyjne i agencje prasowe, rozpowszechnianie programów (audycji) radiowych, udostępnianie połączeń telekomunikacyjnych z globalną siecią komputerową umożliwianie dostępu do globalnej sieci komputerowej dla użytkowników (ISP), przesyłanie informacji tekstowej i obrazowej, zwłaszcza nagrań fonograficznych i nagrań video przy pomocy sieci komputerowej, poczta elektroniczna, przesyłanie informacji zapisanej na płytach DVD, CD, VCD oraz kasetach video, przesyłanie informacji SMS-em, przesyłanie informacji z zastosowaniem do nadawania i/lub odbioru informacji urządzeń mobilnych (telefonów III generacji, laptopów, pagerów, itp.); odpłatne udostępnianie serwisów informacyjnych lub baz danych; usługi portalu internetowego obejmujące internetowy serwis informacyjny będący przedmiotem zainteresowania szerokiego grona odbiorców, poszerzony o różnorodne usługi internetowe, dostępny z jednego adresu internetowego; udostępnianie on-line komputerowych baz danych, **39** organizowanie wycieczek i podróży, **41** montaż programów radiowych i telewizyjnych, produkcja programów radiowych, produkcja reklam radiowych, wydawanie nagrań dźwiękowych, organizowanie i realizacja spektakli, widowisk oraz imprez rozrywkowych, organizowanie wystaw kulturalnych i edukacyjnych, organizowanie konkursów edukacyjnych lub rozrywkowych, organizowanie plebiscytów, usługi związane z nauczaniem, rozrywkami i rekreacją, prowadzenie klubów i kółek zainteresowań, organizowanie i prowadzenie obozów sportowych i wakacyjnych, organizowanie balów, organizowanie i prowadzenie: kongresów i konferencji, zjazdów, seminariów i sympozjów; zarządzanie imprez okolicznościowych (np. wesela, chrzciny, posiedzenia, bankiety, spotkania), **42** tworzenie programów kom-

puterowych, usługi komputerowe w zakresie zarządzania sieciami komputerowymi, usługi w zakresie tworzenia i utrzymywania stron i witryn internetowych dla osób trzecich, projektowanie materiałów promocyjno-reklamowych, także katalogów oraz gadżetów reklamowych (koszulki, kubki), **43** usługi w zakresie: barów, również snack-barów (barów szybkiej obsługi), kawiarni i kafejki, stołówek i restauracji, moteli, hoteli, ośrodków kempingowych, pensjonatów, **45** usługi w zakresie ochrony własności intelektualnej, zarządzanie prawami autorskimi.

(111) **218332** (220) 2007 06 29 (210) 327141
 (151) 2009 05 26 (441) 2007 10 01
 (732) POLKOMTEL Spółka Akcyjna, Warszawa, PL.
 (540)



Kolor znaku: zielony, granatowy

(531) 26.4.2, 27.5.1, 29.1.12

(510), (511) **09** aparaty, przewody i słuchawki telefoniczne; automaty sprzedające i mechanizmy do urządzeń uruchamianych przez wrzucenie monety lub żetonu; kasy rejestrujące; komputery i sprzęt przetwarzający dane; magnetyczne nośniki danych; maszyny liczące, płyty (dyski) z nagraniami; urządzenia do gaszenia ognia; urządzenia do nagrywania, transmisji, reprodukcji danych, dźwięku lub obrazu; urządzenia i przyrządy naukowe, żeglarskie, geodezyjne, elektryczne, kinematograficzne, optyczne, wagowe, pomiarowe, sygnalizacyjne, kontrolne, do ratowania życia, do celów dydaktycznych, **35** usługi polegające na: rejestrowaniu, sporządzaniu odpisów, składzie, kompilacji, transmisji, transkrypcji, systematyzacji pisemnych informacji (komunikatów) oraz rejestrowaniu a także wykorzystaniu lub kompilacji danych matematycznych lub statystycznych oraz zarządzaniu zbiorami informatycznymi; usługi w zakresie: badania rynku, telefonicznego udzielania informacji, organizacji wystaw lub targów handlowych, pośrednictwa w zawieraniu umów kupna-sprzedaży poprzez telefon i Internet, obsługa klientów przy wykorzystaniu sieci Internet; usługi telekomunikacyjne świadczone on-line polegające na umożliwieniu osobom trzecim: świadczenia usług, zawierania umów cywilnych, w szczególności handlowych oraz z osobami fizycznymi, umów pośrednictwa, umów kupna-sprzedaży, wykonywania umów poprzez realizację zobowiązań wynikających z zawartych umów; zgrupowanie na rzecz osób trzecich towarów związanych ze świadczeniem usług telekomunikacyjnych i elektronicznych, w tym urządzeń i akcesoriów, i usług pozwalające nabywcy wygodnie oglądać lub zapoznać się z opisem usług oraz kupować te towary i usługi, w szczególności: z katalogu różnych towarów lub usług, za pośrednictwem usługi elektronicznej, na stronie internetowej oraz usługi pośrednictwa w powyższym zakresie, informacja o działalności gospodarczej, handlu, reklamie, promocji, lokalizacji obiektów, agencje informacji handlowej, **36** usługi w zakresie: pośrednictwa w zawieraniu umów ubezpieczeniowych poprzez telefon i Internet, sprawdzania stanu konta poprzez telefon i Internet; usługi telekomunikacyjne świadczone on-line polegające na umożliwieniu osobom trzecim zawierania umów ubezpieczeniowych, kredytowych, bankowych oraz otwierania rachunków bankowych, dokonywania operacji bankowych, dostępu do konta bankowego, informacja finansowa i o usługach finansowych, informacja o ubezpieczeniach, **38** usługi telekomunikacyjne; rozpowszechnianie systemów przekazywania dźwięku i obrazu w łączności radiofonicznej, telegraficznej, telefonicznej, telefonii komórkowej, telefaksowej, w systemie cyfrowym; usługi łączności: radiofonicznej, telegraficznej, telefonicznej, telefonii komórkowej i poprzez Internet, telefaksowej, ustalanie taryf i opłat, obsługa satelitów i przekazów satelitarnych, organizowanie systemów transmisyjnych, przesyłania dźwięku, obrazu i sms-ów; usługi poczty elektronicznej, zlecenia przywoławcze z zastosowaniem radia, telefonu lub innych środków komunikacji elektronicznej; prowadzenie stacji radiowych i telewizyjnych, transmitowanie dźwięku i obrazu; zbieranie i przekazywanie aktualności informacyjnych z wykorzystaniem: multimedialnych, urządzeń telekomunikacyjnych; wypożyczanie telefonów, modemów i innych urządzeń telekomunikacyjnych; obsługa klientów przy

wykorzystaniu sieci Internet; prowadzenie i udostępnianie on-line elektronicznego serwisu informacji, w tym tworzenie, uzupełnianie i udostępnianie baz danych w ramach tego serwisu oraz udostępnianie informacji, z możliwością elektronicznego przyjmowania i przekazywania wiadomości, informacja o telekomunikacji, usługach telekomunikacyjnych, elektronicznych i internetowych; przesyłanie informacji; gromadzenie i rozpowszechnianie wiadomości poprzez sieci komunikacyjne, w tym sieć telewizyjną, satelitarna i internet, agencje informacyjne w zakresie wiadomości i aktualności, **41** usługi w zakresie nauczania poprzez telefon, Internet, radio i telewizję, informacja o nauczaniu, kształceniu, rozrywce, działalności sportowej i kulturalnej.

(111) **218333** (220) 2007 06 29 (210) 327142
 (151) 2009 05 26 (441) 2007 10 01
 (732) POLKOMTEL Spółka Akcyjna, Warszawa, PL.
 (540)

MixPlus

Kolor znaku: zielony

(531) 27.5.1, 29.1.3

(510), (511) **09** aparaty, przewody i słuchawki telefoniczne; automaty sprzedające i mechanizmy do urządzeń uruchamianych przez wrzucenie monety lub żetonu; kasy rejestrujące; komputery i sprzęt przetwarzający dane; magnetyczne nośniki danych; maszyny liczące, płyty (dyski) z nagraniami; urządzenia do gaszenia ognia; urządzenia do nagrywania, transmisji, reprodukcji danych, dźwięku lub obrazu; urządzenia i przyrządy naukowe, żeglarskie, geodezyjne, elektryczne, kinematograficzne, optyczne, wagowe, pomiarowe, sygnalizacyjne, kontrolne, do ratowania życia, do celów dydaktycznych, **35** usługi polegające na: rejestrowaniu, sporządzaniu odpisów, składzie, kompilacji, transmisji, transkrypcji, systematyzacji pisemnych informacji (komunikatów) oraz rejestrowaniu a także wykorzystaniu lub kompilacji danych matematycznych lub statystycznych oraz zarządzaniu zbiorami informacyjnymi; usługi w zakresie: badania rynku, telefonicznego udzielania informacji, organizacji wystaw lub targów handlowych, pośrednictwa w zawieraniu umów kupna-sprzedaży poprzez telefon i Internet, obsługa klientów przy wykorzystaniu sieci Internet; usługi telekomunikacyjne świadczone on-line polegające na umożliwieniu osobom trzecim: świadczenia usług, zawierania umów cywilnych, w szczególności handlowych oraz z osobami fizycznymi, umów pośrednictwa, umów kupna-sprzedaży, wykonywania umów poprzez realizację zobowiązań wynikających z zawartych umów; zgrupowanie na rzecz osób trzecich towarów związanych ze świadczeniem usług telekomunikacyjnych, internetowych i elektronicznych, w tym urządzeń i akcesoriów, i usług pozwalające nabywcy wygodnie oglądać lub zapoznać się z opisem usług oraz kupować te towary i usługi, w szczególności: z katalogu różnych towarów lub usług, za pośrednictwem usługi elektronicznej, na stronie internetowej oraz usługi pośrednictwa w powyższym zakresie, informacja o działalności gospodarczej, handlu, reklamie, promocji, lokalizacji obiektów, agencje informacji handlowej, **36** usługi w zakresie: pośrednictwa w zawieraniu umów ubezpieczeniowych poprzez telefon i Internet, sprawdzania stanu konta poprzez telefon i Internet; usługi telekomunikacyjne świadczone on-line polegające na umożliwieniu osobom trzecim zawierania umów ubezpieczeniowych, kredytowych, bankowych oraz otwierania rachunków bankowych, dokonywania operacji bankowych, dostępu do konta bankowego, informacja finansowe i o usługach finansowych, informacja o ubezpieczeniach, **38** usługi telekomunikacyjne; rozpowszechnianie systemów przekazywania dźwięku i obrazu w łączności radiofonicznej, telegraficznej, telefonicznej, telefonii komórkowej, telefaksowej, w systemie cyfrowym; usługi łączności: radiofonicznej, telegraficznej, telefonicznej, telefonii komórkowej i poprzez Internet, telefaksowej, ustalanie taryf i opłat, obsługa satelitów i przekazów satelitarnych, organizowanie systemów transmisyjnych, przesyłania dźwięku, obrazu i sms-ów; usługi poczty elektronicznej, zlecenia przywoławcze z zastosowaniem radia, telefonu lub innych środków komunikacji elektronicznej; prowadzenie stacji radiowych i telewizyjnych, transmitowanie dźwięku i obrazu; zbieranie i przekazywanie aktualności informacyjnych z wykorzystaniem: multimedialnych, urządzeń telekomunikacyjnych; wypożyczanie telefonów, mode-

mów i innych urządzeń telekomunikacyjnych; obsługa klientów przy wykorzystaniu sieci Internet; prowadzenie i udostępnianie on-line elektronicznego serwisu informacji, w tym tworzenie, uzupełnianie i udostępnianie baz danych w ramach tego serwisu oraz udostępnianie informacji, z możliwością elektronicznego przyjmowania i przekazywania wiadomości, informacja o telekomunikacji, usługach telekomunikacyjnych, elektronicznych i internetowych; przesyłanie informacji; gromadzenie i rozpowszechnianie wiadomości poprzez sieci komunikacyjne, w tym sieć telewizyjną, satelitarna i internet, agencje informacyjne w zakresie wiadomości i aktualności, **41** usługi w zakresie nauczania poprzez telefon, Internet, radio i telewizję, informacja o nauczaniu, kształceniu, rozrywce, działalności sportowej i kulturalnej.

(111) **218334** (220) 2007 06 29 (210) 327168
 (151) 2009 05 07 (441) 2007 10 01
 (732) KATO LABS Sp. z o.o., Warszawa, PL.

(540) promiss

(510), (511) **05** cukierki z cynkiem do ssania o smaku pomarańczowym, gummy do żucia jako suplementy diety, suplementy diety to znaczy preparaty wspomagające leczenie, podnoszące odporność organizmu, wzbogacające organizm w niezbędne witaminy i mikroelementy.

(111) **218335** (220) 2007 06 29 (210) 327192
 (151) 2009 05 21 (441) 2007 10 01
 (732) Przedsiębiorstwo Wielobranżowe „INTEM” Mariusz Krawczyk, Katowice, PL.
 (540)



Kolor znaku: czarny, pomarańczowy, biały

(531) 24.17.25, 26.1.1, 26.1.5, 27.5.1, 29.1.13

(510), (511) **09** przyrządy pomiarowe do saun, elementy sterujące do urządzeń do wytwarzania pary, chłodzenia, suszenia, wentylacji, zasilania wodą i celów sanitarnych, elementy sterujące do aparatów, urządzeń i przyrządów do masażu i hydromasażu, a także basenów do celów leczniczych, **10** aparaty, urządzenia i przyrządy do masażu i hydromasażu, baseny do celów leczniczych, **11** sauny, instalacje do sauny, instalacje do wyposażenia sauny, kabiny drewniane do sauny, instalacje do elektrycznych i elektronicznych systemów sterowania pieców w saunie, urządzenia dla wyposażenia saun takie jak: kabiny do saun, ruchome kabiny do łaźni tureckich, kabiny parowe, piece do saun, kabiny natryskowe, natryski, brodziki, balie do zanurzenia, ławki masujące, ławki do leżenia, ławki w solariach, urządzenia wellness i spa, wymienniki ciepła, dmuchawy, elementy grzejne, grzałki do wody, kotły grzewcze, urządzenia do wytwarzania pary, chłodzenia, suszenia, wentylacji, zasilania wodą i celów sanitarnych, brodziki, fontanny, kabiny prysznicowe, w tym kabiny prysznicowe z hydromasażem, kabiny prysznicowe z sauną parową, panele prysznicowe, sterylizatory wody (i) lub powietrza, umywalki, urządzenia do tworzenia wirów w wodzie, wanny w tym wanny z hydromasażem, a także sterowniki do nich, wykładziny do wani, **19** niemetalowe materiały budowlane, przewody, wanny, rury, zawory, granit, marmur, surowiec ceramiczny, konstrukcje niemetalowe basenów kąpielowych, **37** usługi budowy saun i instalacji saun, usługi w zakresie instalowania urządzeń do ogrzewania i wytwarzania pary, **42** projektowanie saun i instalacji saun.

(111) **218336** (220) 2007 07 16 (210) 327858
 (151) 2009 05 21 (441) 2007 10 29

(732) Instytut Wzornictwa Przemysłowego Spółka z ograniczoną odpowiedzialnością, Warszawa, PL.

(540) INSTYTUT WZORNICTWA PRZEMYSŁOWEGO

(510), (511) **16** artykuły biurowe, karton, papier i tworzywa sztuczne zawarte w tej klasie oraz wyroby z tych materiałów nie ujęte w innych klasach, przybory do pisania, długopisy, pióra, ołówki, artykuły biurowe, materiały dla artystów, czasopisma, książki, publikacje

drukowane nie reklamowe, druki, kalendarze, prospekty, katalogi, plansze, wizytówki, rysunki, nalepki papierowe, grafiki, reprodukcje graficzne, materiały szkoleniowe z wyjątkiem aparatów, **35** usługi agencji reklamowej: produkcja reklam telewizyjnych, radiowych, kinowych, internetowych, dystrybucja materiałów reklamowych, rozpowszechnianie ogłoszeń reklamowych, wynajmowanie miejsca i czasu na umieszczanie ogłoszeń reklamowych na nośnikach reklamowych i we wszystkich środkach przekazu, również w Internecie, organizacja pokazów i wystaw reklamowych i handlowych, wypożyczanie materiałów reklamowych, organizowanie kampanii reklamowych i poszczególnych elementów tych kampanii: usługi projektowe w zakresie reklamy, projektowanie i nadzorowanie wykonania przedmiotów służących reklamie, opracowywanie strategii marketingowej dla produktów i usług, doradztwo i pomoc w zakresie organizowania i prowadzenia działalności gospodarczej, doradztwo w zakresie działalności związanej z prowadzeniem interesów, usługi prowadzenia badań w dziedzinie działalności gospodarczej, pozyskiwanie informacji w dziedzinie działalności gospodarczej, badania statystyczne w zakresie działalności gospodarczej, wyszukiwanie informacji dotyczących działalności gospodarczej, usługowe kojarzenie ofert podmiotów gospodarczych i osób fizycznych w zakresie obrotu przedmiotami własności intelektualnej w tym przedmiotami prawa autorskiego, prawa patentowego i prawa o znakach towarowych w celu wdrożenia ich do produkcji, pomoc we wdrażaniu i przemysłowej produkcji nowych wyrobów, usługi badania rynku i opinii publicznej, zarządzanie zbiorami informatycznymi, usługi prowadzenia hurtowni, sklepu, tele-sklepu, sklepu internetowego w zakresie: odzieży, obuwia, nakryć głowy, apaszek, krawatów, okularów słonecznych, kalkulatorów, sprzętu do nagrywania i odtwarzania dźwięku i obrazu, komputerów przenośnych, radioodbiorników, materiałów piśmiennych, kalendarzy, plakatów, albumów, papeterii, etui na wizytówki, galanterii skórzanej, breloczków, baloników, banerów, chorągiewek, flag, konstrukcji dmuchanych, balonów, latawców, parasoli, plecaków, obrusów, ręczników, koców, pościeli, podkładek pod kubki, kieliszków i szklanek, podkładek pod mysz komputerową, toreb z tworzyw sztucznych, mebli i wyposażenia wnętrz, drobnego sprzętu kuchennego i gospodarstwa domowego, elektronicznego i elektrycznego sprzętu gospodarstwa domowego, artykułów spożywczych, gumy do żucia, cukierków, wyrobów kosmetycznych, perfumeryjnych i higienicznych, biżuterii i wyrobów z metali szlachetnych, instrumentów muzycznych, wyrobów ze szkła, porcelany, zabawek, kart do gry, sprzętu oświetleniowego, zegarów i zegarków, wyrobów włókienniczych, mebli, mebli biurowych, usługi prowadzenia sklepu i hurtowni z wyżej wymienionymi towarami z nanieśnionym logo i napisami reklamowymi, znakami towarowymi, dobór personelu, **41** organizacja nauczania, nauczanie korespondencyjne zgodnie z zapotrzebowaniem uczestników, organizacja i prowadzenie nauczania na odległość za pośrednictwem Internetu, radia, telewizji, telefonii komórkowej, e-learningu, nauczanie zgodnie z zapotrzebowaniem uczestników, organizacja szkoleń na zlecenie i zgodnie z zapotrzebowaniem uczestników, organizacja i prowadzenie kształcenia podyplomowego, prowadzenie szkoleń w zakresie prowadzenia przedsiębiorstwa, wdrażania do produkcji i wprowadzania na rynek nowych wyrobów i usług, w zakresie projektowania przemysłowego, usług reklamowych, usługi wydawnicze: publikowanie książek, gazet, broszur, poradników, podręczników i innych materiałów drukowanych, udostępnianie tych publikacji również za pośrednictwem Internetu, wypożyczanie taśm filmowych, zapisanych nośników informacji, dźwięku i obrazu, udzielanie informacji dotyczącej szkoleń i sympozjów i konferencji, organizowanie i prowadzenie konkursów, organizowanie i prowadzenie konkursów w dziedzinie wzornictwa przemysłowego, organizacja wystaw i pokazów nie reklamowych, organizacja wystaw i pokazów w dziedzinie wzornictwa przemysłowego, **42** usługi w zakresie projektowania graficznego, usługi artystów grafików, usługi projektowe, usługi projektowe dotyczące oznaczeń towarów i usług, winiet, haseł, plakatów, opakowań, etykiet, wzornictwa przemysłowego: usługi projektowe w dziedzinie wzornictwa przemysłowego, prace projektowe, konsultacyjne, usługi studia graficznego, projektowanie konstrukcji nowych wyrobów, opakowań, projektowanie stoisk, opracowywanie szaty graficznej wyrobów i przedmiotów wzornictwa przemysłowego, doradztwo techniczne i technologiczne w zakresie wzornictwa przemysłowego, organizowanie i prowadzenie badań technicznych i techniczno-organizacyjnych w dziedzinie reklamy, produkcji towarowej i świadczenia usług, **45** usługi administrowania prawami wla-

ności intelektualnej, udzielania licencji i pośrednictwa w obrocie prawami własności intelektualnej, administrowanie prawami autorskimi w zakresie specjalistycznych pracowań badawczo-marketingowych i analitycznych w dziedzinie działalności gospodarczej, administrowanie powierzonymi wartościami materialnymi i prawnymi w zakresie prawa autorskiego oraz prawa z zakresu ochrony własności przemysłowej i intelektualnej zwłaszcza w zakresie oferowania i akwizycji oraz reklamowym przedmiotów tego prawa.

(111) **218337** (220) 2007 07 16 (210) 327859
 (151) 2009 05 21 (441) 2007 10 29
 (732) Instytut Wzornictwa Przemysłowego Sp.z o.o., Warszawa, PL.
 (540)



(531) 26.1.1, 26.4.6, 26.7.5
 (510), (511) **16** artykuły biurowe, karton, papier i tworzywa sztuczne zawarte w tej klasie oraz wyroby z tych materiałów nie ujęte w innych klasach, przybory do pisania, długopisy, pióra, ołówki, artykuły biurowe, materiały dla artystów, czasopisma, książki, publikacje drukowane nie reklamowe, druki, kalendarze, prospekty, katalogi, plansze, wizytówki, rysunki, nalepki papierowe, grafiki, reprodukcje graficzne, materiały szkoleniowe z wyjątkiem aparatów, **35** usługi agencji reklamowej: produkcja reklam telewizyjnych, radiowych, kinowych, internetowych, dystrybucja materiałów reklamowych, rozpowszechnianie ogłoszeń reklamowych, wynajmowanie miejsca i czasu na umieszczanie ogłoszeń reklamowych na nośnikach reklamowych i we wszystkich środkach przekazu, również w Internecie, organizacja pokazów i wystaw reklamowych i handlowych, wypożyczanie materiałów reklamowych, organizowanie kampanii reklamowych i poszczególnych elementów tych kampanii: usługi projektowe w zakresie reklamy, projektowanie i nadzorowanie wykonania przedmiotów służących reklamie, opracowywanie strategii marketingowej dla produktów i usług, doradztwo i pomoc w zakresie organizowania i prowadzenia działalności gospodarczej, doradztwo w zakresie działalności związanej z prowadzeniem interesów, usługi prowadzenia badań w dziedzinie działalności gospodarczej, pozyskiwanie informacji w dziedzinie działalności gospodarczej, badania statystyczne w zakresie działalności gospodarczej, wyszukiwanie informacji dotyczących działalności gospodarczej, usługowe kojarzenie ofert podmiotów gospodarczych i osób fizycznych w zakresie obrotu przedmiotami własności intelektualnej w tym przedmiotami prawa autorskiego, prawa patentowego i prawa o znakach towarowych w celu wdrożenia ich do produkcji, pomoc we wdrażaniu i przemysłowej produkcji nowych wyrobów usługi badania rynku i opinii publicznej, zarządzanie zbiorami informatycznymi, usługi prowadzenia hurtowni, sklepu, tele-sklepu, sklepu internetowego w zakresie: odzieży, obuwia, nakryć głowy, apaszek, krawatów, okularów słonecznych, kalkulatorów, sprzętu do nagrywania i odtwarzania dźwięku i obrazu, komputerów przenośnych, radioodbiorników, materiałów piśmiennych, kalendarzy, plakatów, albumów, papeterii, etui na wizytówki, galanterii skórzanej, breloczków, baloników, banerów, chorągiewek, flag, konstrukcji dmuchanych, balonów, latawców, parasoli, plecaków, obrusów, ręczników, koców, pościeli, podkładek pod kubki, kieliszki i szklanki, podkładek pod mysz komputerową, toreb z tworzyw sztucznych, mebli i wyposażenia wnętrz, drobnego sprzętu kuchennego i gospodarstwa domowego, elektronicznego i elektrycznego sprzętu gospodarstw domowego, artykułów spożywczych, gumy do żucia, cukierków, wyrobów kosmetycznych, perfumeryjnych i higienicznych, biżuterii i wyrobów z metali szlachetnych, instrumentów muzycznych, wyrobów ze szkła, porcelany, zabawek, kart do gry, sprzętu oświetleniowego, zegarów i zegarków, wyrobów włókienniczych, mebli, mebli biurowych, usługi prowadzenia sklepu i hurtowni z wyżej wymienionymi towarami z nanieśnionym logo i napisami reklamowymi, znakami towarowymi, dobór personelu, **41** organizacja nauczania, nauczanie korespondencyjne zgodnie z zapotrzebowaniem uczestników, organizacja i prowadzenie nauczania na odległość za pośrednictwem Internetu, radia, telewizji, telefonii komórkowej, e-learningu, nauczanie zgodnie z zapotrzebowaniem uczestników, organizacja szkoleń na zlecenie

i zgodnie z zapotrzebowaniem uczestników, organizacja i prowadzenie kształcenia podyplomowego, prowadzenie szkoleń w zakresie prowadzenia przedsiębiorstwa, wdrażania do produkcji i wprowadzania na rynek nowych wyrobów i usług, w zakresie projektowania przemysłowego, usług reklamowych, usługi wydawnicze: publikowanie książek, gazet, broszur, poradników, podręczników i innych materiałów drukowanych, udostępnianie tych publikacji również za pośrednictwem Internetu, wypożyczanie taśm filmowych, zapisanych nośników informacji, dźwięku i obrazu, udzielanie informacji dotyczącej szkoleń i sympozjów i konferencji, organizowanie i prowadzenie konkursów, organizowanie i prowadzenie konkursów w dziedzinie wzornictwa przemysłowego, organizacja wystaw i pokazów nie reklamowych, organizacja wystaw i pokazów w dziedzinie wzornictwa przemysłowego, **42** usługi w zakresie projektowania graficznego, usługi artystów grafików, usługi projektowe, usługi projektowe dotyczące oznaczeń towarów i usług, winiet, haseł, plakatów, opakowań, etykiet, wzornictwa przemysłowego, usługi projektowe w dziedzinie wzornictwa przemysłowego, prace projektowe, konsultacyjne, usługi studia graficznego, projektowanie konstrukcji nowych wyrobów, opakowań, projektowanie stoisk, opracowywanie szaty graficznej wyrobów i przedmiotów wzornictwa przemysłowego, doradztwo techniczne i technologiczne w zakresie wzornictwa przemysłowego, organizowanie i prowadzenie badań technicznych i techniczno-organizacyjnych w dziedzinie reklamy, produkcji towarowej i świadczenia usług, **45** usługi administrowania prawami własności intelektualnej, udzielania licencji i pośrednictwa w obrocie prawami własności intelektualnej, administrowanie prawami autorskimi w zakresie specjalistycznych opracowań badawczo-marketingowych i analitycznych w dziedzinie działalności gospodarczej, administrowanie powierzonymi wartościami materialnymi i prawnymi w zakresie prawa autorskiego oraz prawa z zakresu ochrony własności przemysłowej i intelektualnej zwłaszcza w zakresie oferowania i akwizycji oraz reklamowym przedmiotów tego prawa.

(111) **218338** (220) 2007 07 16 (210) 327860
 (151) 2009 05 21 (441) 2007 10 29
 (732) Instytut Wzornictwa Przemysłowego Sp. z o.o., Warszawa, PL.
 (540)



(531) 26.1.1, 26.4.6, 26.4.24, 26.7.5
 (510), (511) **16** artykuły biurowe, karton, papier i tworzywa sztuczne zawarte w tej klasie oraz wyroby z tych materiałów nie ujęte w innych klasach, przybory do pisania, długopisy, pióra, ołówki, artykuły biurowe, materiały dla artystów, czasopisma, książki, publikacje drukowane nie reklamowe, druki, kalendarze, prospekty, katalogi, plansze, wizytówki, rysunki, nalepki papierowe, grafiki, reprodukcje graficzne, materiały szkoleniowe z wyjątkiem aparatów, **35** usługi agencji reklamowej: produkcja reklam telewizyjnych, radiowych, kinowych, internetowych, dystrybucja materiałów reklamowych, rozpowszechnianie ogłoszeń reklamowych, wynajmowanie miejsca i czasu na umieszczanie ogłoszeń reklamowych na nośnikach reklamowych i we wszystkich środkach przekazu, również w Internecie, organizacja pokazów i wystaw reklamowych i handlowych, wypożyczanie materiałów reklamowych, organizowanie kampanii reklamowych i poszczególnych elementów tych kampanii: usługi projektowe w zakresie reklamy, projektowanie i nadzorowanie wykonania przedmiotów służących reklamie, opracowywanie strategii marketingowej dla produktów i usług, doradztwo i pomoc w zakresie organizowania i prowadzenia działalności gospodarczej, doradztwo w zakresie działalności związanej z prowadzeniem interesów, usługi prowadzenia badań w dziedzinie działalności gospodarczej, pozyskiwanie informacji w dziedzinie działalności gospodarczej, badania statystyczne w zakresie działalności gospodarczej, wyszukiwanie informacji dotyczących działalności gospodarczej, usługowe kojarzenie ofert podmiotów gospodarczych i osób fizycznych w zakresie obrotu przedmiotami własności intelektualnej w tym przedmiotami prawa autorskiego, prawa patentowego i prawa o znakach towarowych w celu wdrożenia ich do produkcji, pomoc we wdrażaniu i przemysłowej produkcji nowych wyrobów usługi badania rynku i opinii publicznej, zarządzanie zbiorami informatycznymi, usłu-

gi prowadzenia hurtowni, sklepu, tele-sklepu, sklepu internetowego w zakresie: odzieży, obuwia, nakryć głowy, apaszek, krawatów, okularów słonecznych, kalkulatorów, sprzętu do nagrywania i odtwarzania dźwięku i obrazu, komputerów przenośnych, radioodbiorników, materiałów piśmiennych, kalendarzy, plakatów, albumów, papeterii, etui na wizytówki, galanterii skórzanej, breloczków, baloników, banerów, chorągiewek, flag, konstrukcji dmuchanych, balonów, latawców, parasoli, plecaków, obrusów, ręczników, koców, pościeli, podkładek pod kubki, kieliszki i szklanki, podkładek pod mysz komputerową, toreb z tworzyw sztucznych, mebli i wyposażenia wnętrz, drobnego sprzętu kuchennego i gospodarstwa domowego, elektronicznego i elektrycznego sprzętu gospodarstw domowego, artykułów spożywczych, gumy do żucia, cukierków, wyrobów kosmetycznych, perfumeryjnych i higienicznych, biżuterii i wyrobów z metali szlachetnych, instrumentów muzycznych, wyrobów ze szkła, porcelany, zabawek, kart do gry, sprzętu oświetleniowego, zegarów i zegarków, wyrobów włókienniczych, mebli, mebli biurowych, usługi prowadzenia sklepu i hurtowni z wyżej wymienionymi towarami z naniesionym logo i napisami reklamowymi, znakami towarowymi, dobór personelu, **41** organizacji nauczania, nauczanie korespondencyjne zgodnie z zapotrzebowaniem uczestników, organizacja i prowadzenie nauczania na odległość za pośrednictwem Internetu, radia, telewizji, telefonii komórkowej, e-learningu, nauczanie zgodnie z zapotrzebowaniem uczestników, organizacja szkoleń na zlecenie i zgodnie z zapotrzebowaniem uczestników, organizacja i prowadzenie kształcenia podyplomowego, prowadzenie szkoleń w zakresie prowadzenia przedsiębiorstwa, wdrażania do produkcji i wprowadzania na rynek nowych wyrobów i usług, w zakresie projektowania przemysłowego, usług reklamowych, usługi wydawnicze: publikowanie książek, gazet, broszur, poradników, podręczników i innych materiałów drukowanych, udostępnianie tych publikacji również za pośrednictwem Internetu, wypożyczanie taśm filmowych, zapisanych nośników informacji, dźwięku i obrazu, udzielanie informacji dotyczącej szkoleń i sympozjów i konferencji, organizowanie i prowadzenie konkursów, organizowanie i prowadzenie konkursów w dziedzinie wzornictwa przemysłowego, organizacja wystaw i pokazów niereklamowych, organizacja wystaw i pokazów w dziedzinie wzornictwa przemysłowego, **42** usługi w zakresie projektowania graficznego, usługi artystów grafików, usługi projektowe, usługi projektowe dotyczące oznaczeń towarów i usług, winiet, haseł, plakatów, opakowań, etykiet, wzornictwa przemysłowego, usługi projektowe w dziedzinie wzornictwa przemysłowego, prace projektowe, konsultacyjne, usługi studia graficznego, projektowanie konstrukcji nowych wyrobów, opakowań, projektowanie stoisk, opracowywanie szaty graficznej wyrobów i przedmiotów wzornictwa przemysłowego, doradztwo techniczne i technologiczne w zakresie wzornictwa przemysłowego, organizowanie i prowadzenie badań technicznych i techniczno-organizacyjnych w dziedzinie reklamy, produkcji towarowej i świadczenia usług, **45** usługi administrowania prawami własności intelektualnej, udzielania licencji i pośrednictwa w obrocie prawami własności intelektualnej, administrowanie prawami autorskimi w zakresie specjalistycznych opracowań badawczo-marketingowych i analitycznych w dziedzinie działalności gospodarczej, administrowanie powierzonymi wartościami materialnymi i prawnymi w zakresie prawa autorskiego oraz prawa z zakresu ochrony własności przemysłowej i intelektualnej zwłaszcza w zakresie oferowania i akwizycji oraz reklamowym przedmiotów tego prawa.

(111) **218339** (220) 2003 10 31 (210) 272023
 (151) 2009 05 21 (441) 2004 04 19
 (732) Telewizja Polska Spółka Akcyjna, Warszawa, PL.
 (540)



Kolor znaku: biały, granatowo-niebieski, bordowy, niebieski, jasnyniebieski

(531) 26.1.2, 26.4.1, 27.5.1, 27.5.14, 29.1.15
 (510), (511) **09** magnetyczne nośniki danych, płyty, dyski z nagraniami, automaty sprzedające przez wrzucenie monety, sprzęt przetwarzający

jący dane i komputery; programy komputerowe, telewizyjne, audycje, filmy i reportaże utrwalane w formie multimedialnej; gry telewizyjne i komputerowe, **16** wydawnictwa, czasopisma, książki, albumy, broszury, periodyki i publikacje nieperiodyczne, fotografie, materiały piśmienne, kleje do materiałów piśmiennych lub do celów domowych, materiały szkoleniowe i instruktażowe, **28** gry i zabawki, artykuły sportowe i gimnastyczne nie ujęte w innych klasach, ozdoby choinkowe, karty do gry, **35** usługi reklamowe i produkcja reklam telewizyjnych, radiowych, kinowych i poprzez sieć komputerową i internet, usługi w zakresie marketingu i public relations, usługi w zakresie transkrypcji i systematyzowania wiadomości tekstowych i cyfrowych, organizacja wystaw handlowych i reklamowych, dystrybucja materiałów reklamowych, zgrupowanie na rzecz osób trzecich wyżej wymienionych towarów pozwalające nabywcy wygodnie je oglądać w sklepie wielobranżowym i w hurtowni, **38** przekazywanie fonii i/lub wizji także w systemie cyfrowym poprzez sieci: telewizyjną, satelitarną i internet, rozpowszechnianie programów, reportaży i konkursów telewizyjnych lub radiowych, teleturniejów, zbieranie i przekazywanie wiadomości poprzez sieci komunikacyjne, w tym sieć telewizyjną, satelitarną i internet, usługi w zakresie organizowania systemów transmisyjnych, **41** organizowanie, montaż i produkcja programów i imprez artystycznych, estradowych, sportowych, rekreacyjnych, usługi w zakresie organizowania nauki i szkoleń w dziedzinie multimedialnej, organizowanie konkursów edukacyjnych i/lub rozrywkowych, organizowanie imprez o charakterze edukacyjnym i kulturalnym, usługi wynajmu dekoracji, kostiumów i rekwizytów, oraz pomieszczeń do celów rozrywkowych i studiów nagrań, oraz sprzętu radiowego, telewizyjnego, kinematograficznego i nagrań, produkcja filmów, realizacja spektakli, **42** opracowywanie i wdrażanie programów komputerowych, wykonywanie opinii i badań w dziedzinie multimedialnej, prognozy pogody, usługi w zakresie administrowania prawami własności intelektualnej, udzielania licencji z praw własności intelektualnej, pośrednictwa w obrocie prawami własności intelektualnej.

(111) **218340** (220) 2002 09 16 (210) 255076
 (151) 2009 05 08 (441) 2003 03 24
 (732) RAINBOW TOURS Spółka Akcyjna, Łódź, PL.
 (540)



Kolor znaku: granatowy, biały, żółty, zielony, niebieski
 (531) 6.3, 6.6, 27.5, 29.1

(510), (511) **35** administrowanie i zarządzanie hotelami, **39** prowadzenie biur turystycznych oraz usługi turystyczne (z wyjątkiem rezerwacji hoteli i pensjonatów); organizowanie wycieczek, wycieczek morskich oraz podróży, w tym rezerwacji miejsc na wycieczki, zwiedzania i transportu; usługi transportu pasażerskiego oraz transportu przedmiotów wartościowych; usługi transportu lądowego, w tym autobusami, samochodami, kolejami, usługi transportu rzeczno-morskiego, w tym: barkami, łodziami, promami, statkami i okrętami, usługi transportu powietrznego, czarterowanie; usługi informacyjne, rezerwacji oraz pośrednictwa w transporcie, **43** prowadzenie agencji i biur zakwaterowania oraz rezerwacji noclegów (hotele, pensjonaty, domy wypoczynkowe i turystyczne, kempingi, kwatery), organizowanie obozów wakacyjnych w zakresie zakwaterowania; prowadzenie wynajmu noclegów, prowadzenie hoteli, pensjonatów, domów wypoczynkowych, domów turystycznych, kempingów; usługi barowe oraz posiłków restauracyjnych, prowadzenie barów, kantin, kawiarni, kafeterii, restauracji, restauracji samoobsługowych.

(111) **218341** (220) 2007 07 16 (210) 327863
 (151) 2009 06 24 (441) 2007 10 29
 (732) Instytut Wzornictwa Przemysłowego Spółka z ograniczoną odpowiedzialnością, Warszawa, PL.
 (540)

IWP

(531) 27.5.1

(510), (511) **16** czasopisma, książki, kalendarze, katalogi wystawienne nie dotyczące reklamy, albumy z reprodukcjami dzieł sztuki, **35** usługi agencji reklamowej; produkcja reklam telewizyjnych, radiowych, kinowych, internetowych, dystrybucja materiałów reklamowych, rozpowszechnianie ogłoszeń reklamowych, wynajmowanie miejsca i czasu na umieszczanie ogłoszeń reklamowych na nośnikach reklamowych i we wszystkich środkach przekazu, również w Internecie, organizacja pokazów i wystaw reklamowych i handlowych, wypożyczanie materiałów reklamowych, organizowanie kampanii reklamowych i poszczególnych elementów tych kampanii: usługi projektowe w zakresie reklamy, projektowanie i nadzorowanie wykonania przedmiotów służących reklamie, opracowywanie strategii marketingowej dla produktów i usług, doradztwo i pomoc w zakresie organizowania i prowadzenia działalności gospodarczej, doradztwo w zakresie działalności związanej z prowadzeniem interesów, usługi prowadzenia badań w dziedzinie działalności gospodarczej, pozyskiwanie informacji w dziedzinie działalności gospodarczej, badania statystyczne w zakresie działalności gospodarczej, wyszukiwanie informacji dotyczących działalności gospodarczej, usługowe kojarzenie ofert podmiotów gospodarczych i osób fizycznych w zakresie obrotu przedmiotami własności intelektualnej w tym przedmiotami prawa autorskiego, prawa patentowego i prawa o znakach towarowych w celu wdrożenia ich do produkcji, pomoc we wdrażaniu i przemysłowej produkcji nowych wyrobów, usługi badania rynku i opinii publicznej, zarządzanie zbiorami informatycznymi, usługi prowadzenia hurtowni, sklepu, tele-sklepu, sklepu internetowego w zakresie: odzieży, obuwia, nakryć głowy, apaszek, krawatów, okularów słonecznych, kalkulatorów, sprzętu do nagrywania i odtwarzania dźwięku i obrazu, komputerów przenośnych, radioodbiorników, materiałów piśmiennych, kalendarzy, plakatów, albumów, papeterii, etui na wycytówki, galanterii skórzanej, breloczków, baloników, banerów, chorągiewek, flag, konstrukcji dmuchanych, balonów, latawców, parasoli, plecaków, obrusów, ręczników, koców, pościeli, podkładek pod kubki, kieliszków i szklanek, podkładek pod mysz komputerową, toreb z tworzyw sztucznych, mebli i wyposażenia wnętrz, drobnego sprzętu kuchennego i gospodarstwa domowego, elektronicznego i elektrycznego sprzętu gospodarstwa domowego, artykułów spożywczych, gumy do żucia, cukierków, wyrobów kosmetycznych, perfumeryjnych i higienicznych, biżuterii i wyrobów z metali szlachetnych, instrumentów muzycznych, wyrobów ze szkła, porcelany, zabawek, kart do gry, sprzętu oświetleniowego, zegarów i zegarków, wyrobów włókienniczych, mebli, mebli biurowych, usługi prowadzenia sklepu i hurtowni z wyżej wymienionymi towarami z naniesionym logo i napisami reklamowymi, znakami towarowymi, dobór personelu, **41** organizacja nauczania, nauczanie korespondencyjne zgodnie z zapotrzebowaniem uczestników, organizacja i prowadzenie nauczania na odległość za pośrednictwem Internetu, radia, telewizji, telefonii komórkowej, e-learningu, nauczanie zgodnie z zapotrzebowaniem uczestników, organizacja szkoleń na zlecenie i zgodnie z zapotrzebowaniem uczestników, organizacja i prowadzenie kształcenia podyplomowego, prowadzenie szkoleń w zakresie prowadzenia przedsiębiorstwa, wdrażania do produkcji i wprowadzania na rynek nowych wyrobów i usług, w zakresie projektowania przemysłowego, usług reklamowych, usługi wydawnicze: publikowanie książek, gazet, broszur, poradników, podręczników i innych materiałów drukowanych, udostępnianie tych publikacji również za pośrednictwem Internetu, wypożyczanie taśm filmowych, zapisanych nośników informacji, dźwięku i obrazu, udzielanie informacji dotyczącej szkoleń i sympozjów i konferencji, organizowanie i prowadzenie konkursów, organizowanie i prowadzenie konkursów w dziedzinie wzornictwa przemysłowego, organizacja wystaw i pokazów nie reklamowych, organizacja wystaw i pokazów w dziedzinie wzornictwa przemysłowego, **42** usługi w zakresie projektowania graficznego usługi artystów grafików, usługi projektowe, usługi projektowe dotyczące oznaczeń towarów i usług, winiet, haseł, plakatów, opakowań, etykiet, wzornictwa przemysłowego, usługi projektowe w dziedzinie wzornictwa przemysłowego, prace projektowe, konsultacyjne, usługi studia graficznego, projektowanie konstrukcji nowych wyrobów, opakowań, projektowanie stoisk, opracowywanie szaty graficznej wyrobów i przedmiotów wzornictwa przemysłowego, doradztwo techniczne i technologiczne w zakresie wzornictwa przemysłowego, organizowanie i prowadzenie badań technicznych i techniczno-organizacyjnych w dziedzinie reklamy, produkcji towarowej i świadczenia usług, **45** usługi administrowania prawami własności intelektualnej, udzielania licencji i pośrednictwa w obrocie

prawami własności intelektualnej, administrowanie prawami autorskimi w zakresie specjalistycznych opracowań badawczo-marketingowych i analitycznych w dziedzinie działalności gospodarczej, administrowanie powierzonymi wartościami materialnymi i prawnymi w zakresie prawa autorskiego oraz prawa z zakresu ochrony własności przemysłowej i intelektualnej zwłaszcza w zakresie oferowania i akwizycji oraz reklamowym przedmiotów tego prawa.

(111) **218342** (220) 2007 08 24 (210) 329274
 (151) 2009 05 07 (441) 2007 11 26
 (732) HEYWOOD Spółka z ograniczoną odpowiedzialnością
 Spółka Komandytowa w Likwidacji, Tychy, PL.
 (540)

HEYWOOD Porcelain. Angielskim obyczajem.

(531) 27.5.1
 (510), (511) **21** naczynia stołowe metalowe i ceramiczne, **35** usługi związane ze sprzedażą towarów wyżej wymienionych.

(111) **218343** (220) 2007 08 30 (210) 329499
 (151) 2009 07 21 (441) 2007 12 10
 (732) Przedsiębiorstwo Handlowo-Usługowo-Turystyczne „STER”
 Magdalena Flak, Cynków, PL.
 (540)



Kolor znaku: czerwony

(531) 18.3.21, 29.1.1
 (510), (511) **35** detaliczna sprzedaż towarów-spożywczych, napojów, wyrobów tytoniowych, odzieży sportowo-rekreacyjnej oraz sprzętu sportowo-rekreacyjnego, **41** wypożyczanie rekreacyjnego sprzętu wodnego-kajaki, rowery wodne, łódzie i żaglówki, organizowanie wypoczynku weekendowego, **43** usługi wynajmu pomieszczeń na pobyt czasowy, udostępnianie terenów i urządzeń kempingowych, eksploatacja terenów kempingowych, usługi barowe.

(111) **218344** (220) 2007 08 31 (210) 329562
 (151) 2009 07 22 (441) 2007 12 10
 (732) Grupa Animex S.A., Morliny, PL.
 (540) RADOŚCI NIGDY DOŚĆ

(510), (511) **29** wyroby wędliniarskie, mięso i przetwory mięsne zwierząt rzeźnych, drobiu i dziczyzny, podroby i wyroby podrobowe, wyroby garnażeryjne z mięsa i podrobów, konserwy mięsne, ekstrakty mięsne, tłuszcze spożywcze, zupy, pasty do kanapek zawierające tłuszcze, flaki, **30** ciasta przekładane mięsem, pizze, pierogi, pasztety, sosy mięsne, **40** usługi w zakresie przetwórstwa mięsnego, ubój zwierząt, wędzenie żywności.

(111) **218345** (220) 2007 09 05 (210) 329776
 (151) 2009 06 18 (441) 2007 12 10
 (732) MEDICOFARMA S.A., Warszawa, PL.
 (540) aptekagrosz

(510), (511) **05** preparaty farmaceutyczne, suplementy diety do celów medycznych, **35** usługi sprzedaży hurtowej i detalicznej farmaceutyków i suplementów diety.

(111) **218346** (220) 2007 09 07 (210) 329851
 (151) 2009 07 13 (441) 2007 12 10
 (732) Polskie Biura Rachunkowe Spółka z ograniczoną odpowiedzialnością, Warszawa, PL.
 (540) PBR

(510), (511) **16** gazety, czasopisma (periodyki), książki, **35** analizy kosztów, doradztwo specjalistyczne w sprawach działalności gospodarczej, doradztwo w zakresie organizowania i prowadzenia działalności gospodarczej, doradztwo dotyczące działalności gospodarczej, doradztwo w zakresie organizacji i zarządzania dotyczące działalności gospodarczej, ekspertyzy w zakresie działalności gospodarczej, informacja o działalności gospodarczej, profesjonalne doradztwo w zakresie działalności gospodarczej, ekspertyzy w działalności gospodarczej, analiza kosztów, doradztwo dotyczące organizowania działalności gospodarczej, przygotowywanie zeznań podatkowych, pomoc przy zarządzaniu przedsiębiorstwami przemysłowymi lub handlowymi, pomoc w prowadzeniu działalności gospodarczej, pomoc w zakresie zarządzania, usługi prenumeraty czasopism dla osób trzecich, projektowanie dotyczące pomocy w prowadzeniu działalności gospodarczej, prowadzenie ksiąg, pomoc w zarządzaniu przedsiębiorstwami handlowymi lub przemysłowymi, przygotowanie listy płac, rachunkowość, weryfikacja rachunków, doradztwo w zakresie zarządzania działalnością gospodarczą, pomoc w zarządzaniu działalnością gospodarczą, usługi doradcze w zarządzaniu działalnością gospodarczą, pomoc w zarządzaniu przedsiębiorstwami handlowymi lub przemysłowymi, reklama za pośrednictwem sieci komputerowej, **36** analizy finansowe, doradztwo w sprawach finansowych, ekspertyzy dla celów fiskalnych, doradztwo finansowe, informacje finansowe, operacje finansowe, usługi finansowe, transfer elektroniczny kapitału, kapitał (tworzenie), inwestycje kapitałowe, nakłady kapitałowe, operacje walutowe, oszacowanie wartości dla celów fiskalnych, ekspertyzy do celów podatkowych, wyceny do celów podatkowych, operacje rozrachunkowe (wymiana), transakcje finansowe.

(111) **218347** (220) 2007 09 07 (210) 329853
 (151) 2009 07 13 (441) 2007 12 10
 (732) Polskie Biura Rachunkowe Spółka z ograniczoną odpowiedzialnością, Warszawa, PL.
 (540)



Kolor znaku: niebieski

(531) 1.17.11, 27.5.1, 29.1.4
 (510), (511) **16** gazety, czasopisma (periodyki), książki, **35** analizy kosztów, doradztwo specjalistyczne w sprawach działalności gospodarczej, doradztwo w zakresie organizowania i prowadzenia działalności gospodarczej, doradztwo dotyczące działalności gospodarczej, doradztwo w zakresie organizacji i zarządzania dotyczące działalności gospodarczej, ekspertyzy w zakresie działalności gospodarczej, informacja o działalności gospodarczej, profesjonalne doradztwo w zakresie działalności gospodarczej, ekspertyzy w działalności gospodarczej, analiza kosztów, doradztwo dotyczące organizowania działalności gospodarczej, przygotowywanie zeznań podatkowych, pomoc przy zarządzaniu przedsiębiorstwami przemysłowymi lub handlowymi, pomoc w prowadzeniu działalności gospodarczej, pomoc w zakresie zarządzania, usługi prenumeraty czasopism dla osób trzecich, projektowanie dotyczące pomocy w prowadzeniu działalności gospodarczej, prowadzenie ksiąg, pomoc w zarządzaniu przedsiębiorstwami handlowymi lub przemysłowymi, przygotowanie listy płac, rachunkowość, weryfikacja rachunków, doradztwo w zakresie zarządzania działalnością gospodarczą, pomoc w zarządzaniu działalnością gospodarczą, usługi doradcze w zarządzaniu działalnością gospodarczą, pomoc w zarządzaniu przedsiębiorstwami handlowymi lub przemysłowymi, reklama za pośrednictwem sieci komputerowej, **36** analizy finansowe, doradztwo finansowe, informacje finansowe, operacje finansowe, usługi finansowe, transfer elektroniczny kapitału, kapitał (tworzenie), inwestycje kapitałowe, nakłady kapitałowe, operacje walutowe, oszacowanie wartości dla celów fiskalnych, ekspertyzy do celów podatkowych, wyceny do

celów podatkowych, operacje rozrachunkowe (wymiana), transakcje finansowe.

(111) **218348** (220) 2007 10 02 (210) 330909
(151) 2009 07 10 (441) 2008 01 07
(732) OLIMP LABORATORIES Sp. z o.o., Nogawczyzna, PL.
(540) PUMP EXPRESS

(510), (511) **05** suplementy diety i inna żywność dietetyczna, odżywkę wzmacniającą, preparaty parafarmaceutyczne stosowane profilaktycznie i dla rekonwalescentów do celów leczniczych, leki dla ludzi, **29** koncentraty wysokobiałkowe i odżywkę wysokobiałkowe wzbogacone witaminami, solami mineralnymi i aminokwasami, **30** koncentraty węglowodanowe i odżywkę węglowodanowe i wysokoenergetyczne wzbogacone witaminami i solami mineralnymi.

(111) **218349** (220) 2007 11 07 (210) 332509
(151) 2009 07 02 (441) 2008 02 18
(732) 4 ściany-Sylwia Grubska-Kwaczek, Rafał Kwaczek s.c., Warszawa, PL.
(540)



Kolor znaku: zielony, pomarańczowy, biały
(531) 27.5.1, 29.1.12

(510), (511) **36** agencje nieruchomości, zarządzanie nieruchomościami, wycena nieruchomości, pośrednictwo w sprawach majątku nieruchomości.

(111) **218350** (220) 2007 11 21 (210) 333142
(151) 2009 05 08 (441) 2008 03 03
(732) Datang Telecom Technology Co., Ltd., Beijing, CN.
(540)

DartTel

(531) 27.5.1

(510), (511) **09** aparaty do przetwarzania danych, komputery, komputerowe urządzenia peryferyjne, oprogramowanie komputerowe (nagrane), karty inteligentne (karty zawierające układy scalone), czytniki (sprzęt do przetwarzania danych), elektroniczne znaczniki towarów, anteny, przekaźniki sygnałów elektronicznych, kable optyczne światłowodowe, zestawy radiotelefoniczne, kable elektryczne, kable koncentryczne, kable telefoniczne, układy scalone, płytki półprzewodnikowe, aparaty telefoniczne, zestawy radiotelefonów walkie-talkie, telefony przenośne, wideotelefony, modemy.

(111) **218351** (220) 2007 12 04 (210) 333666
(151) 2009 06 18 (441) 2008 03 17
(732) NORD STONE Ewa Edyta Michalska, Warszawa, PL.
(540)



(531) 24.1.18, 24.1.25, 24.9.1, 29.1.12

(510), (511) **29** jaja, flaki, krokiety, chipsy ziemniaczane, chrupki ziemniaczane, wyroby wędliniarskie, mięso, ryby, dziczyzna, owoce morza, koncentraty z warzyw i z owoców, konserwy mięsne i rybne, placki ziemniaczane, ekstrakty mięsne, mleko, produkty mleczne, sery, śmietana, mleczko do kawy, mleko w proszku, twarogi, oleje jadalne, tłuszcze, owoce i warzywa konserwowane, przeciera z owo-

ców i warzyw, kapusta kiszona, ogórki kiszone, korniszony, bakalie, żywność z ryb, wyroby garmażeryjne mięsne i rybne, owoce i warzywa suszone, grzyby suszone, konfitury, galaretki, kisiele, dżemy, powidła, sałatki owocowe, sałatki warzywne, owoce i warzywa przetworzone w postaci mrożonek i puszkowane, mrożonki, dania gotowe do spożycia, pasztety mięsne i warzywne, mrożonki z owoców i z warzyw, **30** aromaty do żywności, pieczywo, bułki, chleb, majka, cukier, słodziki naturalne, chipsy zbożowe, cukierki, ciasta, ciastka, wyroby cukiernicze, wyroby z czekolady, czekolada, gofry, galaretki, kasze, kanapki, kukurydza prażona, lody, sorbety lodowe, desery lodowe, makarony, pizze, preparaty zbożowe, zapiekanki, żywność na bazie mąki, pieczywo zamrożone, mrożone półprodukty żywnościowe na bazie mąki, kawa, substytuty kawy, herbata, kakao, ket-chup, krakersy, majonezy, ocet, miód, musztarda, przyprawy, ryż, puddingi, budynie, kisiele, muesli, owoce i warzywa przetworzone, sosy sałatkowe, paszteciki, spaghetti, suchary, sól, wyroby zbożowe, **32** wody gazowane, wody stołowe, wody mineralne, napoje bezalkoholowe, nektary, soki, piwo, esencje do produkcji napojów, **35** promocja sprzedaży, pokazy towarów w celach handlowych i reklamowych, organizowanie targów i wystaw w celach handlowych i reklamowych, reklama za pośrednictwem sieci komputerowych, prowadzenie hurtowni artykułów żywnościowych, prowadzenie delikatesów i wielkopowierzchniowych sklepów z żywnością, oferowanie i sprzedaż towarów za pośrednictwem Internetu.

(111) **218352** (220) 2007 12 05 (210) 333705
(151) 2009 07 29 (441) 2008 03 17
(732) „PROSPER” S.A., Warszawa, PL.
(540)



Kolor znaku: niebieski, zielony, biały

(531) 2.9.14, 26.1.1, 27.5.1, 29.1.13

(510), (511) **03** środki wybielające i inne substancje stosowane w praniu; środki do czyszczenia, polerowania, szorowania i ścierania; mydła; środki perfumeryjne, olejki eteryczne, kosmetyki, środki do pielęgnacji włosów; środki do czyszczenia zębów, **05** produkty farmaceutyczne i weterynaryjne; środki sanitarne do celów medycznych; substancje dietetyczne dla celów leczniczych; żywność dla niemowląt; plastry, materiały opatrunkowe; materiały do plombowania zębów, woski dentystyczne; środki odkażające; środki do zwalczania robactwa; fungicydy, herbicydy, **35** reklama; zarządzanie w działalności handlowej; administrowanie działalności handlowej; prace biurowe.

(111) **218353** (220) 2007 12 10 (210) 333870
(151) 2009 06 08 (441) 2008 03 17
(732) Krzysztof Trebunia, Zakopane, PL.
(540) ŚLEBODA

(510), (511) **09** dyski do rejestracji dźwięku, dyski kompaktowe audio-wideo, CD-ROM-y, dyski magnetyczne, dyskietki, kasety wideo, kasety wideo z gramami, magnetyczne nośniki danych, nośniki do rejestracji dźwięku, oprogramowanie komputerowe nagrane, programy komputerowe nagrane, płyty fonograficzne, taśmy do rejestracji dźwięku, taśmy magnetyczne, taśmy wideo, urządzenia do rejestrowania dźwięku, urządzenia przeznaczone do rozrywki przystosowane wyłącznie do odbiorników telewizyjnych, **35** usługi sprzedaży dysków do rejestracji dźwięku, dysków kompaktowych audio-wideo, CD-ROM-ów, dysków magnetycznych, dyskietek, kaset wideo, kaset wideo z gramami, magnetycznych nośników danych, nośników do rejestracji dźwięku, oprogramowania komputerowego nagranego, programów komputerowych nagranych, płyt fonograficznych, taśm do rejestracji dźwięku, taśm magnetycznych, taśm wideo, urządzeń do rejestrowania dźwięku, urządzeń przeznaczonych do rozrywki przystosowanych wyłącznie do odbiorników telewizyjnych, **41** usługi artystów teatralnych, studia filmowe, usługi związane z organizacją imprez karaoke, komponowanie muzyki, wypożyczanie nagrań

dźwiękowych, wypożyczanie kaset wideo, nagrywanie filmów na taśmach wideo, organizacja części rozrywkowej balów i przyjęć, organizacja i prowadzenie koncertów, usługi orkiestry, organizacja wystaw z dziedziny kultury lub edukacji, organizacja spektakli, produkcja przedstawień teatralnych, realizacja spektakli, wystawianie spektakli i spektakli na żywo, produkcja filmów, produkcja filmów na taśmach wideo, radiowe i telewizyjne programy rozrywkowe, widowiska rozrywkowe, informacja o rozrywce, usługi studia nagrań, montaż taśm wideo.

(111) **218354** (220) 2007 12 10 (210) 333871
(151) 2009 06 08 (441) 2008 03 17
(732) Krzysztof Trebunia, Zakopane, PL.
(540) TREBUNIE-TUTKI

(510), (511) **09** dyski do rejestracji dźwięku, dyski kompaktowe audio-wideo, CD-ROM-y, dyski magnetyczne, dyskietki, kasety wideo, kasety wideo z gramami, magnetyczne nośniki danych, nośniki do rejestracji dźwięku, oprogramowanie komputerowe nagrane, programy komputerowe nagrane, płyty fonograficzne, taśmy do rejestracji dźwięku, taśmy magnetyczne, taśmy wideo, urządzenia do rejestrowania dźwięku, urządzenia przeznaczone do rozrywki przystosowane wyłącznie do odbiorników telewizyjnych, **35** usługi sprzedaży dysków do rejestracji dźwięku, dysków kompaktowych audio-wideo, CD-ROM-ów, dysków magnetycznych, dyskietek, kaset wideo, kaset wideo z gramami, magnetycznych nośników danych, nośników do rejestracji dźwięku, oprogramowania komputerowego nagranego, programów komputerowych nagranych, płyt fonograficznych, taśm do rejestracji dźwięku, taśm magnetycznych, taśm wideo, urządzeń do rejestrowania dźwięku, urządzeń przeznaczonych do rozrywki przystosowanych wyłącznie do odbiorników telewizyjnych, **41** usługi artystów teatralnych, studia filmowe, usługi związane z organizacją imprez karaoke, komponowanie muzyki, wypożyczanie nagrań dźwiękowych, wypożyczanie kaset wideo, nagrywanie filmów na taśmach wideo, organizacja części rozrywkowej balów i przyjęć, organizacja i prowadzenie koncertów, usługi orkiestry, organizacja wystaw z dziedziny kultury lub edukacji, organizacja spektakli, produkcja przedstawień teatralnych, realizacja spektakli, wystawianie spektakli i spektakli na żywo, produkcja filmów, produkcja filmów na taśmach wideo, radiowe i telewizyjne programy rozrywkowe, widowiska rozrywkowe, informacja o rozrywce, usługi studia nagrań, montaż taśm wideo.

(111) **218355** (220) 2007 12 21 (210) 334422
(151) 2009 05 07 (441) 2008 03 31
(732) GRAFITI NAILS COSMETICS Magdalena Walewska-Niewiarowska, Gdynia, PL.
(540)



Kolor znaku: pomarańczowy, jasnopomarańczowy, czarny
(531) 26.3.4, 27.5.1, 29.1.12

(510), (511) **03** środki i preparaty kosmetyczne do pielęgnacji i upiększania ciała, rąk, paznokci, twarzy: w tym kremy, mleczka, żele, odżywki, maseczki kosmetyczne, cienie, róże, pudry, fluidy, pomadki i kredki do oczu oraz ust, wody toaletowe, perfumy, dezodoranty, mydła, płyny i sole do kąpeli, lakiery do paznokci, paznokcie sztuczne, tipsy, preparaty do wzmacniania i wygładzania nierówności płytki paznokcia, preparaty ochronne, preparaty wzmacniające do podklejania paznokci, zestawy i wzory do modelowania i zdobienia paznokci w tym akrylowych, kalkomanie do paznokci, żele, fibreglass oraz jedwab do zdobienia paznokci, zmywacze do paznokci, sztuczne rzęsy, szampony, farby i płukanki do włosów, balsamy, lotiony, preparaty do depilacji, depilatory, **41** prowadzenie kursów, szkoleń, odczytów, prezentacji i pokazów oraz opracowanie i wydawanie broszur oraz katalogów szkoleniowych w zakresie sztuki makijażu, pielęgnacji ciała, twarzy, rąk, paznokci oraz fryzjerstwa, **44** prowadzenie salonu kosmetycznego, salonu piękności, usługi manicure i pedicu-

re, nakładanie paznokci sztucznych, tipsów, prowadzenie solarium, gabinetu odnowy biologicznej, salonu fryzjerskiego.

(111) **218356** (220) 2007 12 27 (210) 334591
(151) 2009 06 09 (441) 2008 03 31
(732) EURO FASHION Sławomir Woś, Pruszcz Gdański, PL.
(540) Flarelash

(510), (511) **03** środki czystości, kosmetyki, preparaty do pielęgnacji dłoni i stóp, lakiery do paznokci, **05** preparaty farmaceutyczne, **08** przybory i zestawy do pielęgnacji dłoni i stóp, **44** usługi w zakresie prowadzenia salonów pielęgnacji dłoni i stóp.

(111) **218357** (220) 2008 01 03 (210) 334780
(151) 2009 05 21 (441) 2008 04 14
(732) CEMEX, S.A.B. De C.V., Monterrey, MX.
(540)



(531) 26.11.2, 27.5.1

(510), (511) **19** niemetalowe materiały konstrukcyjne jak cement, beton, zaprawa murarska, kamień, wapno palone, gips, żwir, podłogi, wypalane i niewypalane cegły: dachówki, mozaika, niemetalowe sztywne kanalizacyjne rury stosowane w budownictwie; asfalt, bitumy, smoła, niemetalowe transportowe konstrukcje (urządzenia) jak moduły, panele; prefabrykaty kolumn oraz niemetalowe monumenty/konstrukcje.

(111) **218358** (220) 2008 01 15 (210) 335182
(151) 2009 05 19 (441) 2008 04 28
(732) ELEKTRA PLUS Tomasz Połczyński, Poznań, PL.
(540)



(531) 1.15.3, 26.1.2, 27.5.1

(510), (511) **06** uchwyty drzwiowe gałkowe, szyldy metalowe do drzwi, szyldy ozdobne, **09** zaczepty elektromagnetyczne do zdalnego otwierania drzwi, czujniki termiczne do pomiaru temperatury w układach jednych stosowanych w kolejnictwie, gniazda wtykowe do instalacji głośnikowej, gniazda wtykowe do instalacji elektrycznej, odgałęźnik do puszek instalacji elektrycznej, płytki przeznaczone jako wymienne wkłady do gniazd siłowych stosowanych w instalacjach elektrycznych, kątowniki pomiarowe.

(111) **218359** (220) 2008 02 04 (210) 336053
(151) 2009 07 23 (441) 2008 05 12
(732) „ORION” Jerzy Czernek, Łódź, PL.
(540) ORION

(510), (511) **34** papierosy, tytoń, materiały dla palących, gilzy papierosowe, bibułki papierosowe, akcesoria dla palaczy, zapalki, **35** prowadzenie punktów sprzedaży hurtowej i detalicznej papierosów, wyrobów tytoniowych oraz akcesoriów papierosowych.

(111) **218360** (220) 2008 02 05 (210) 336161
(151) 2009 06 04 (441) 2008 05 12
(732) EURO FASHION Sławomir Woś, Pruszcz Gdański, PL.
(540) european secrets nails

(510), (511) **03** środki czystości, kosmetyki, preparaty do pielęgnacji dłoni i stóp, lakiery do paznokci, **05** preparaty farmaceutyczne, **08** przybory i zestawy do pielęgnacji dłoni i stóp, **44** usługi w zakresie prowadzenia salonów pielęgnacji dłoni i stóp.

(111) **218361** (220) 2008 02 08 (210) 336335
(151) 2009 07 16 (441) 2008 05 12

(732) „EVERGREEN” Spółka z ograniczoną odpowiedzialnością,
Warszawa, PL.
(540)



Kolor znaku: czarny, czerwony, biały

(531) 26.2.7, 27.5.1, 29.1.13

(510), (511) **24** tkaniny z surowców naturalnych i sztucznych, w tym tkaniny bawełniane, elastyczne, tkaniny imitujące skóry zwierząt, drelich, dżersej, flanela, barchan, drukowane tkaniny perkalowe, tkaniny obiciowe, gaza, materiały tekstylne nietkane, substytuty tkanin z tworzyw sztucznych, materiały z juty, tkaniny, w tym płótno konopne, tkaniny lniane, tkanina z kordonku, materiały lepkie przyklejane na gorąco, tkaniny nie przepuszczające gazów na balony aerostatyczne, materiały na bieliznę osobistą, bielizna kąpielowa z wyjątkiem odzieży, ręczniki tekstylne, myjki tekstylne, rękawice toaletowe, bielizna domowa, bielizna pościelowa, poszewki, pokrowce i wysypy na poduszki i kołdry, wysypy, pokrowce i pokrycia na materace, pościel, prześcieradła z tkanin, bielizna stołowa, serwety, serwetki i obrusy niepapierowe, w tym z ceraty, bieżniki stołowe, sztandary, flagi niepapierowe, koce, kapy i narzuty na łóżka, papierowe kapy na łóżka, kołderki do przykrywania nóg, pledy, franki, zasłony i kotary z surowców włókienniczych i tworzyw sztucznych, zasłony przysnycowe z materiałów tekstylnych lub tworzyw sztucznych, uchwyty do zasłon z materiałów tekstylnych, tkaniny, w tym płótno pokryte motywem rysunkowym do haftowania, tkaniny z włókna szklanego do celów włókienniczych, obicia ścienne i meblowe z materiałów tekstylnych, okładziny do mebli z surowców włókienniczych, materiałów tekstylnych i tworzyw sztucznych, pokrowce ochronne na meble, tekstylne chusteczki do nosa, tekstylne chusteczki, serwetki i ręczniki do demakijażu, flanela sanitarna, pokrowce na drukarki z materiałów tekstylnych, pokrowce na deski toaletowe z tkaniny, etykiety z materiału, brokaty, całuny, sukna bilardowe, moskitiery, podstawki z tkanin pod zastawę stołową, materiały tekstylne do filtracji, **25** odzież, artykuły odzieżowe i konfekcja z wszelkiego rodzaju tkanin, w tym odzież skórzana, z futra, z imitacji skóry i futra oraz z dzianiny, bielizna osobista, w tym majtki, slipy, podkoszulki, staniki, biustonosze, body, śpioszki dziecięce, halki, półhalki, kalesony, legginsy, gorsety, piżamy, trykoty, szlafroki, płaszczki kąpielowe, ubiory plażowe, kąpielówki, kostiumy, bluzki, bluzy, T-shirty, kamizelki, bezrękawniki, koszule, koszulki, garnitury, żakiety, marynarki, spodnie, spódnice, sukienki, suknie, swetry, pulowery, trykoty, szaliki, krawaty, chusty, szale, apaszki, bandany na szyję, boa na szyję, szarfy do ubrań, szelki, paski, rękawice, rękawiczki, kołnierze, kołnierzyki, okrycia wierzchnie, w tym: płaszczki, prochowce, peleryny, pelisy, etole, kurtki, wyroby pończosznicze, w tym: pończochy, rajstopy, skarpetki, podkolanówki, podwiązki do pończoch, getry, nakrycia głowy, w tym m. in.: czapki, mycki, nauszniki, kapelusze, berety, kaptury do ubrań, czepki kąpielowe, daszki osłaniające przed słońcem, obuwie wszelkiego rodzaju, w tym: buty sznurowane, kozaki, botki, kalosze, drewniaki, śniegowce, obuwie plażowe, kąpielowe pantofle i sandały, espadryle, klapki, pantofle, pantofle domowe, kapcie, buty sportowe, w tym piłkarskie, buty narciarskie, półbuty, sandały, kamasze, ogrzewacze stóp nonelektryczne, wkładki do obuwia, okucia metalowe do butów, podeszwy butów, paski, cholewki i obcasy do butów, środki antypoślizgowe do butów, pieluszki i serwetki dla dzieci z materiałów tekstylnych, słiniaki niepapierowe, stroje na maskaradę, pancerze, potniki, bielizna wchłaniająca pot, sari, turbany, odzież na gimnastykę, ubrania dla kolarzy, odzież papierowa, odzież wodoodporna, pasy na pieniądze, kieszenie do odzieży, odzież w postaci kombinezonów i fartuchów, togi, liberie, mundury, kombinezony dla narciarzy wodnych, **35** reklama prowadzona za pośrednictwem wszelkich dostępnych nośników reklamowych i środków przekazu, w tym za pośrednictwem sieci komputerowej, rozpowszechnianie materiałów reklamowych, w tym: ulotek, kalendarzy, prospektów, broszur, druków, próbek, dystrybucja materiałów reklamowych, działalność agencji reklamowych i agencji public relations, aukcje publiczne, organizowanie wystaw i targów w celach reklamowych lub handlowych, pokazy towarów, zgromadzenie i zestawienie towa-

rów w celu umożliwienia konsumentom ich oglądu i nabycia, w tym w szczególności w sklepie detalicznym lub hurtowym z odzieżą, obuwiem lub tekstyliami, dekoracją wystaw sklepowych, pozyskiwanie i systematyzacja danych do komputerowych baz danych, wyszukiwanie dla osób trzecich informacji w komputerowych bazach danych i plikach, zarządzanie zbiorami informatycznymi, informacja i doradztwo w zakresie działalności gospodarczej, pomoc w zarządzaniu przedsiębiorstwami handlowymi lub przemysłowymi, promocja w celach handlowych lub reklamowych, promocja sprzedaży na zlecenie osób trzecich, wynajmowanie powierzchni na cele reklamowe, wynajem czasu reklamowego we wszystkich środkach przekazu, rozpowszechnianie ogłoszeń reklamowych, uaktualnianie materiałów reklamowych, usługi zaopatrzenia osób trzecich, wynajem dystrybutorów automatycznych, badania rynku i opinii publicznej, agencje importowo-eksportowe.

(111) **218362** (220) 2008 02 18 (210) 336739
(151) 2009 07 03 (441) 2008 05 26
(732) LIBET S.A., Wrocław, PL.
(540) TOSCANIA
(510), (511) **19** płyty betonowe.

(111) **218363** (220) 2008 02 21 (210) 336925
(151) 2009 07 22 (441) 2008 05 26
(732) D.R.E. Sp. z o.o., Gronowo Górne, PL.
(540) DRE DLA WNEŹRZ
(510), (511) **10** meble specjalne do celów medycznych, **19** materiały budowlane drewniane i drewnopochodne, okna drewniane drewnopochodne, drzwi drewniane i drewnopochodne, płyty niemetalowe, **20** meble, akcesoria do mebli drewnianych i drewnopochodnych, drzwi do mebli.

(111) **218364** (220) 2008 02 21 (210) 336932
(151) 2009 07 22 (441) 2008 05 26
(732) ZAKŁAD PRODUKCYJNO-USŁUGOWO-HANDLOWY „BEST-PEST” MAŁGORZATA ŚWIĘTOSŁAWSKA, JACEK ŚWIĘTOSŁAWSKI SPÓŁKA JAWNA, Jaworzno, PL.
(540) ASCYP
(510), (511) **05** pestycydy.

(111) **218365** (220) 2008 02 21 (210) 336933
(151) 2009 07 14 (441) 2008 05 26
(732) ZAKŁAD PRODUKCYJNO-USŁUGOWO-HANDLOWY „BEST-PEST” MAŁGORZATA ŚWIĘTOSŁAWSKA, JACEK ŚWIĘTOSŁAWSKI SPÓŁKA JAWNA, Jaworzno, PL.
(540) RAT KILLER
(510), (511) **05** pestycydy.

(111) **218366** (220) 2008 02 21 (210) 336934
(151) 2009 07 22 (441) 2008 05 26
(732) ZAKŁAD PRODUKCYJNO-USŁUGOWO-HANDLOWY „BEST-PEST” MAŁGORZATA ŚWIĘTOSŁAWSKA, JACEK ŚWIĘTOSŁAWSKI SPÓŁKA JAWNA, Jaworzno, PL.
(540) POLCYP
(510), (511) **05** pestycydy.

(111) **218367** (220) 2008 02 21 (210) 336935
(151) 2009 07 14 (441) 2008 05 26
(732) ZAKŁAD PRODUKCYJNO-USŁUGOWO-HANDLOWY „BEST-PEST” MAŁGORZATA ŚWIĘTOSŁAWSKA, JACEK ŚWIĘTOSŁAWSKI SPÓŁKA JAWNA, Jaworzno, PL.
(540) FLYBAYT
(510), (511) **05** pestycydy.

(111) **218368** (220) 2008 02 21 (210) 336936
(151) 2009 07 14 (441) 2008 05 26
(732) ZAKŁAD PRODUKCYJNO-USŁUGOWO-HANDLOWY „BEST-PEST” MAŁGORZATA ŚWIĘTOSŁAWSKA, JACEK ŚWIĘTOSŁAWSKI SPÓŁKA JAWNA, Jaworzno, PL.
(540) BLATTOX
(510), (511) **05** pestycydy.

(111) **218369** (220) 2008 02 26 (210) 337145
 (151) 2009 06 17 (441) 2008 06 09
 (732) GARVEST Spółka z ograniczoną odpowiedzialnością,
 Poznań, PL.
 (540)

Garvest

Kolor znaku: pomarańczowy i odcienie, żółty

(531) 27.5.1, 29.1.12

(510), (511) **16** czasopisma, dzienniki, książki, zeszyty, gazety, materiały drukowane, druki, odbitki graficzne, kalendarze, katalogi, materiały do nauczania z wyjątkiem aparatów, afisze, atlasy, broszury, fotografie, karty pocztowe, komiksy, mapy, plakaty, podręczniki jako książki, prospekty, publikacje, **35** usługi reklamowe i promocyjne, reklama za pośrednictwem mediów, w tym globalnej sieci komputerowej Internet, telewizji, radia, prasy, publikowanie tekstów reklamowych, rozpowszechnianie ogłoszeń reklamowych, uaktualnianie materiału reklamowego, usługi pośrednictwa handlowego przez sieć komputerową Internet, obsługa baz danych dostępnych przez Internet, pozyskiwanie baz danych do komputerowych baz danych, sortowanie danych w bazach komputerowych, **41** publikowanie książek i innych materiałów drukowanych, publikowanie książek, magazynów, czasopism, gazet w formie elektronicznej za pośrednictwem Internetu, **42** administrowanie sieciowymi bazami komputerowymi, aktualizacja oprogramowania komputerowego, analizy systemów komputerowych, instalacje oprogramowania komputerowego, projektowanie oprogramowania komputerowego, tworzenie i utrzymywanie stron internetowych dla osób trzecich, tworzenie i utrzymywanie systemów obsługi klienta dostępnych przez Internet, projektowanie i tworzenie portali internetowych.

(111) **218370** (220) 2008 03 31 (210) 338925
 (151) 2009 07 22 (441) 2008 07 07
 (732) „ORION” Jerzy Czernek, Łódź, PL.
 (540) GLADIATOR

(510), (511) **34** papierosy, tytoń, materiały dla palących, gilzy papierosowe, bibułki papierosowe, akcesoria dla palaczy, zapałki, **35** prowadzenie punktów sprzedaży hurtowej i detalicznej papierosów, wyrobów tytoniowych oraz akcesoriów papierosowych.

(111) **218371** (220) 2008 04 02 (210) 339062
 (151) 2009 07 29 (441) 2008 07 07
 (732) ZAKŁADY FARMACEUTYCZNE POLPHARMA S.A.,
 Starogard Gdański, PL.
 (540) NIFUROXIL
 (510), (511) **05** produkty farmaceutyczne.

(111) **218372** (220) 2008 04 02 (210) 339063
 (151) 2009 07 29 (441) 2008 07 07
 (732) ZAKŁADY FARMACEUTYCZNE POLPHARMA S.A.,
 Starogard Gdański, PL.
 (540) NIFUROGAST
 (510), (511) **05** produkty farmaceutyczne.

(111) **218373** (220) 2008 04 04 (210) 339185
 (151) 2009 07 16 (441) 2008 07 07
 (732) Syngenta Participations AG, Bazylea, CH.
 (540) CHEROKEE
 (510), (511) **05** preparaty do zwalczania szkodników; fungicydy, herbicydy.

(111) **218374** (220) 2006 06 01 (210) 311471
 (151) 2009 05 22 (441) 2006 09 04
 (732) The affiliate „Image Holding” of the JSC „Image Holding ApS”,
 Novoe Zaporozhye, UA.
 (540)

ХОРТИЦА

(531) 28.5.0

(510), (511) **16** papier, tektura i wyroby z tych materiałów nie ujęte w innych klasach; druki; materiały introligatorskie; fotografie; materiały piśmienne; kleje do materiałów piśmiennych lub do celów domowych; materiały przeznaczone dla artystów; pędzle malarskie; maszyny do pisania i sprzęt biurowy (z wyjątkiem mebli); materiały szkoleniowe i instruktażowe (z wyjątkiem aparatów); materiały z tworzyw sztucznych do pakowania (nie ujęte w innych klasach); czcionki drukarskie; matryce, **32** piwo; wody mineralne i gazowane oraz inne napoje bezalkoholowe; napoje owocowe i soki owocowe; syropy i inne preparaty do produkcji napojów, **33** napoje alkoholowe (z wyjątkiem piwa), **34** tytoń; artykuły dla palaczy; zapałki, **41** nauczanie; organizacja szkoleń; rozrywka; działalność sportowa i kulturalna, **43** zaopatrywanie w żywność i napoje; tymczasowe zakwaterowanie.

(111) **218375** (220) 2006 06 01 (210) 311470
 (151) 2009 05 22 (441) 2006 09 04
 (732) The affiliate „Image Holding” of the JSC „Image Holding ApS”,
 Novoe Zaporozhye, UA.

(540) KHORTYTSA

(510), (511) **16** papier, tektura i wyroby z tych materiałów nie ujęte w innych klasach; druki; materiały introligatorskie; fotografie; materiały piśmienne; kleje do materiałów piśmiennych lub do celów domowych; materiały przeznaczone dla artystów; pędzle malarskie; maszyny do pisania i sprzęt biurowy (z wyjątkiem mebli); materiały szkoleniowe i instruktażowe (z wyjątkiem aparatów); materiały z tworzyw sztucznych do pakowania (nie ujęte w innych klasach); czcionki drukarskie; matryce, **32** piwo; wody mineralne i gazowane oraz inne napoje bezalkoholowe; napoje owocowe i soki owocowe; syropy i inne preparaty do produkcji napojów, **33** napoje alkoholowe (z wyjątkiem piwa), **34** tytoń; artykuły dla palaczy; zapałki, **41** nauczanie; organizacja szkoleń; rozrywka; działalność sportowa i kulturalna, **43** zaopatrywanie w żywność i napoje; tymczasowe zakwaterowanie.

(111) **218376** (220) 2006 06 01 (210) 311462
 (151) 2009 05 26 (441) 2006 09 04
 (732) Aleksander Grabe, Gdańsk, PL.
 (540)

Kolor znaku: jasnozielony, biały, szary

(531) 27.5.1, 29.1.13

(510), (511) **09** okulary, **24** bielizna-domowa, kąpielowa, pościelowa, materiały na bieliznę, **35** usługi doradztwa w zakresie organizowania i zarządzania działalnością gospodarczą.

(111) **218377** (220) 2006 03 10 (210) 307443
 (151) 2009 05 22 (441) 2006 06 12
 (732) Pracownia Cukiernicza s.c. Jan, Michał, Bożena Biernacny,
 Kazimierza Wielka, PL.

(540) RATUSZOWA

(510), (511) **30** lody: mleczne, sokowe, śmietankowe, wodne, jogurt mrożony, sorbety, sizerbety, torty lodowe, rolady lodowe, desery lodowe, **35** zgrupowanie na rzecz osób trzecich różnych towarów pozwalające nabywcy wygodnie je oglądać i kupować w sklepie i hurtowniach z lodami.

(111) **218378** (220) 2006 01 26 (210) 305344
 (151) 2009 05 08 (441) 2006 05 02
 (732) VOXNET Spółka Akcyjna, Zabrze, PL.
 (540) ALE NUMER

(510), (511) **09** aparaty, przewody, słuchawki telefoniczne, telefony komórkowe, zestawy głośno-mówiące, anteny, baterie do tych telefonów, ładowarki, obudowy kolorowe, zestawy słuchawkowe, obudowy, uchwyty i pokrowce do telefonów komórkowych, karty telefoniczne do automatów, karty telefoniczne do telefonów komórkowych, odbiorniki audio i video, urządzenia do nagrywa-

nia, transmisji, reprodukcji danych, dźwięku lub obrazu, urządzenia i przyrządy naukowe, urządzenia do przetwarzania informacji współpracujące z komputerami w zakresie przekazywania dźwięku i obrazu, czyste i zapisane magnetyczne nośniki danych, audio i video, aparaty fotograficzne, karty magnetyczne do identyfikacji osób, karty z obwodami scalonymi, karty magnetyczne kodowane, czytniki kodów kreskowych, komputerowe urządzenia peryferyjne, komputery, drukarki do komputerów, komputery przenośne, monitory, modemy, notesy elektroniczne, urządzenia do nawigacji satelitarnej, okulary, płyty fonograficzne, aparatura przenośna do radio telekomunikacji, żetony, automaty sprzedające i mechanizmy do urządzeń uruchamianych przez wrzucenie monety lub żetonu, kasy rejestrujące, maszyny liczące, płyty (dyski) z nagraniami, **16** plakaty, czasopisma, druki, gazety, książki, publikacje, podręczniki, **35** usługi polegające na: rejestrowaniu, sporządzaniu odpisów, składzie, kompilacji, transmisji, transkrypcji, systematyzacji pisemnych informacji (komunikatów) oraz rejestrowaniu a także wykorzystaniu lub kompilacji danych matematycznych lub statystycznych oraz zarządzaniu zbiorami informatycznymi, usługi w zakresie: reklamy i działalności informacyjnej w zakresie telekomunikacji, badania rynku, telefonicznego udzielania informacji, organizacji wystaw lub targów handlowych i reklamowych, organizacja kampanii reklamowych, wynajem i sprzedaż miejsca i czasu na reklamy, usługi w zakresie dystrybucji i doręczania prospektów reklamowych, ofert sprzedaży i próbek reklamowych, również za pośrednictwem sieci teleinformatycznych-Internetu, usługi w zakresie pośrednictwa w zawieraniu umów kupna-sprzedaży poprzez telefon i Internet, a także usługi telekomunikacyjne on-line polegające na umożliwieniu: zlecenia usług, wykonywania umów, usługi informacji o działalności gospodarczej i handlowej, usługi świadczone w systemie on-line w zakresie kupna i sprzedaży, sprzedaży aukcyjnej i promocyjnej towarów i usług, organizowanie konkursów promocyjnych i reklamowych, **36** usługi telekomunikacyjne on-line polegające na umożliwieniu zawierania umów kredytowych, umów bankowych oraz otwierania rachunków bankowych, dokonywania operacji bankowych, dostępu do konta bankowego, **38** usługi w zakresie: rozpowszechniania systemów przekazywania dźwięku i obrazu w łączności radiofonicznej, telegraficznej, telefonicznej, telefonii komórkowej, telefaksowej, w systemie cyfrowym, usługi w zakresie łączności: radiofonicznej, telegraficznej, telefonicznej, telefonii komórkowej i poprzez Internet, telefaksowej, ustalania taryf i opłat, obsługi satelitów i przekazów satelitarnych, organizowania systemów transmisyjnych, przesyłania dźwięku, obrazu i SMS-ów, usługi w zakresie: poczty elektronicznej, zleceń przywoławczych z zastosowaniem radia, telefonu lub innych środków komunikacji elektronicznej, udostępnianie połączeń z sieciami informatycznymi, udostępnianie stron internetowych za pośrednictwem telefonii komórkowej bezpośrednio na wyświetlaczu aparatu telefonicznego, usługi w zakresie umożliwiania wymiany informacji i konwersacji w czasie realnym za pośrednictwem sieci teleinformatycznych Internet, usługi w zakresie umożliwiania wymiany informacji i konwersacji w czasie realnym za pośrednictwem sieci cyfrowej telefonii komórkowej, zbieranie i przekazywanie informacji, przekazywanie informacji lokalnej dotyczącej obszaru, na którym znajduje się odbiorca zgodnie z indywidualnymi wymaganiami, usługi w zakresie prowadzenia: stacji radiowych, telewizyjnych oraz transmitowania dźwięku i obrazu, usługi w zakresie zbierania i przekazywania aktualności informacyjnych z wykorzystaniem multimediów, urządzeń telekomunikacyjnych, terminali komputerowych, usługi w zakresie wypożyczania telefonów, modemów i innych urządzeń telekomunikacyjnych, obsługa klientów przy wykorzystaniu sieci internet, elektroniczny serwis informacji typu on-line polegający na tworzeniu, prowadzeniu baz danych i udostępnianiu informacji z możliwością elektronicznego przyjmowania i przekazywania wiadomości, usługi telekomunikacyjne umożliwiające rozmowy między osobami, przenoszenie informacji od jednej osoby do drugiej, usługi w zakresie umożliwiania wymiany informacji i konwersacji w czasie realnym za pośrednictwem sieci teleinformatycznych Internet i sieci telefonicznych, cyfrowych i telefonii komórkowej, obsługa klientów przy wykorzystaniu sieci Internet w zakresie telekomunikacji, **39** udzielanie informacji telefonicznych w zakresie turystyki i organizacji podróży, **41** udzielanie informacji telefonicznych w zakresie rozrywki, usługi redakcyjne i wydawnicze, organizowanie konkursów edukacyjnych, rozrywkowych, organizacja gier rozrywkowych, przeprowadzanie plebiscytów, publikowanie tekstów i ogłoszeń niereklamowych, rozpowszechnianie tekstów i ogłoszeń niereklamowych, publikowanie

książek, gazet, czasopism i periodyków, publikacja elektroniczna on-line książek i periodyków.

(111) **218379** (220) 2005 10 21 (210) 301456
(151) 2009 05 29 (441) 2006 01 23
(732) Michał Dudek, Częstochowa, PL.
(540) rodowa polska
(510), (511) **33** alkohole, wódki, napoje alkoholowe (z wyjątkiem piwa).

(111) **218380** (220) 2005 05 11 (210) 294836
(151) 2009 05 26 (441) 2005 08 22
(732) VIVIANA INVESTMENTS Spółka z o.o., Warszawa, PL.
(540) BAL MISTRZÓW SPORTU
(510), (511) **16** druki, dzienniki, czasopisma, wydawnictwa periodyczne, książki, kalendarze, prospekty, **35** dystrybucja i rozpowszechnianie materiałów reklamowych, reklama prasowa, **41** organizowanie konkursów i plebiscytów, wystaw i zawodów sportowych.

(111) **218381** (220) 2005 03 08 (210) 292183
(151) 2009 05 20 (441) 2005 06 13
(732) „INTER GLOBAL” Franciszek, Zofia, Grzegorz, Paweł Nowak Spółka Jawna, Stary Staw, PL.
(540) TURBO WAX
(510), (511) **03** pasta woskowa do konserwacji i odnawiania lakieru samochodowego.

(111) **218382** (220) 2004 11 22 (210) 287946
(151) 2009 05 27 (441) 2005 03 07
(732) „BAKOMAX” Spółka Akcyjna, Warszawa, PL.
(540) BACTIV
(510), (511) **29** produkty, półprodukty i napoje mleczne, lub z przewagą mleka, mleko, śmietana, kefir, jogurty, produkty serowarskie, serki, twarożki, kremy i desery wielosmakowe na bazie masła, mleka, śmietany, jogurtów, kefirów, z dodatkiem kawy, czekolady, kakao, owoców, muesli, zbóż, **30** lody spożywcze, sorbety, budynie, puddingi, kleiki na bazie mleka, mrożone kremy i desery wielosmakowe na bazie mleka i produktów mlecznych z dodatkiem kawy, kakao, czekolady, owoców, muesli, zbóż.

(111) **218383** (220) 2004 10 13 (210) 286501
(151) 2009 05 08 (441) 2005 01 24
(732) DOMAIN MENADA Sp. z o.o., Warszawa, PL.
(540)

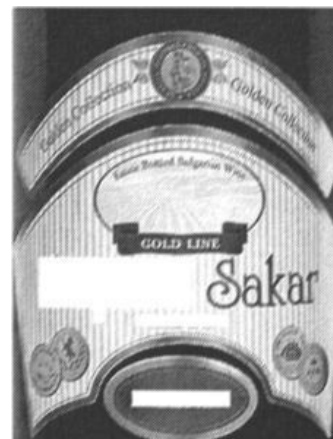

(531) 24.5.7, 25.1.15, 26.1.2, 26.4.1, 27.5.1
(510), (511) **33** napoje alkoholowe z wyłączeniem piwa, wino, likiery, alkohole destylowane, wyroby spirytusowe, wyżej wymienione wyroby pochodzenia z rejonu Bułgarii.

(111) **218384** (220) 2007 08 31 (210) 329596
(151) 2009 05 08 (441) 2007 12 10
(732) Jurajska Spółdzielnia Pracy, Myszków, PL.
(540) FLINK

(510), (511) **32** wody mineralne gazowane i niegazowane, wody i napoje gazowane, wody sodowe i stołowe, napoje owocowe niegazowane, napoje bezalkoholowe, soki owocowe, syropy, piwo, **35** usługi w zakresie prowadzenia sklepu i hurtowni napojów i wód mineralnych.

(111) **218385** (220) 2007 09 03 (210) 329674
 (151) 2009 05 27 (441) 2007 12 10
 (732) PHILIPPIAK POLSKA Spółka Akcyjna Spółka Komandytowo-Akcyjna, Warszawa, PL.
 (540)



Kolor znaku: biały, grafitowy, szary i odcienie, pomarańczowy
 (531) 24.15.2, 26.4.2, 27.5.1, 29.1.14

(510), (511) **03** kosmetyki, środki perfumeryjne, perfumy, wody toaletowe i kolońskie, olejki eteryczne, środki do mycia i pielęgnacji włosów, środki do pielęgnacji zębów i jamy ustnej, dezodoranty i środki przeciw poceniu; środki do makijażu i demakijażu; środki do pielęgnacji i malowania ust; środki do pielęgnacji i malowania paznokci; środki do higieny intymnej; środki do opalania i chroniące przed promieniowaniem ultrafioletowym; środki do samoopalanania; środki do depilacji; pudry do makijażu, pudry po kąpieli, pudry higieniczne, artykuły toaletowe; wyroby chemii gospodarczej, preparaty i środki piorące, substancje stosowane w praniu, proszki do prania, detergenty, płyny do płukania tkanin, środki do czyszczenia, polerowania, środki do szorowania, środki ścierne, mleczka do czyszczenia i polerowania, antystatyczne preparaty do celów domowych, pasty do podłogi i mebli, preparaty do czyszczenia, polerowania, renowacji i konserwacji mebli wykonanych z drewna, materiałów drewnopodobnych i tworzyw sztucznych, środki do zamaczania bielizny, preparaty do czyszczenia i trawienia, preparaty do usuwania kamienia kotłowego dla celów gospodarstw domowych, mydła do prania, mydła do ożywiania koloru tkanin, środki wybielające stosowane w pralni, środki do prania skóry, płyny do czyszczenia szkła, wywabiacze plam, **05** produkty i preparaty lecznicze do pielęgnacji skóry, kremy, emulsje, płyny, żele, oliwki i balsamy lecznicze; sole do kąpieli do celów medycznych; kąpiele lecznicze; zioła lecznicze; preparaty do masażu leczniczych i rehabilitacyjnych, **07** urządzenia i wyposażenie gospodarstwa domowego i kuchenne zawarte w tej klasie, w szczególności elektryczne urządzenia i wyposażenie kuchenne, w tym maszyny siekające, mieszące i ugniatające, maszyny wytłaczające, sokowniki, sokowirówki, młynki, krajalnice, krajarki, narzędzia napędzane elektrycznie, elektryczne otwieracze do puszek, ostrzarki do noży, maszyny i urządzenia służące do przyrządzania napojów i/lub jedzenia, maszyny do mycia naczyń, pralki, suszarki wirnikowe, urządzenia do prasowania, odkurzacze, części do wyżej wymienionych towarów zawarte w tej klasie, w szczególności węże, przewody, rury, filtry do kurzu i worki filtrujące do odkurzaczy, młynki do użytku domowego inne niż ręczne, noże elektryczne, maszyny do zszywania, **08** narzędzia i przyrządy ręcznie sterowane, wyroby nożownicze, sztuczne stołowe, sztuczne platerowane, noże kuchenne, **09** urządzenia i przyrządy elektryczne zawarte w tej klasie, żelazka elektryczne, lokówki elektrotermiczne do włosów, wagi kuchenne, wagi osobiste, **10** aparaty do masażu, fotele, krzesła, materace, maty masujące do celów rehabilitacyjnych i leczniczych, **11** urządzenia do oświetlania, ogrzewania, wytwarzania pary, gotowania, chłodzenia, suszenia, wentylacji; czajniki elektryczne, elektryczne ekspresy do kawy, elektryczne filtry do kawy, elektryczne formy do wypiekania ciasta, frytkownice elektryczne, gofrownice elektryczne, urządzenia i instalacje elektryczne do gotowania, urządzenia klimatyzacyjne, kuchenki, kuchenki mikrofalowe, płyty grzejne, sprzęt kuchenny elektryczny, lampy elektryczne, lodówki, suszarki do włosów, **14** wyroby z metali szlachetnych lub pokrywane nimi zawarte w tej klasie, naczynia z metali szlachetnych, garnki z metali szlachetnych, **20** meble, fotele, materace, lustra, ramki obrazów, wyroby z drewna, korka, trzciny, wikliny, rogu, kości, kości słoniowej, fiszbinu, muszli, bursztynu, macicy perłowej, sepiolitu, imitacji tych surowców lub z tworzyw sztucznych nie ujęte w innych klasach; meble masujące, fotele, krze-

śła, materace, maty masujące, **21** przybory kuchenne i gospodarstwa domowego oraz pojemniki wykonane nie z metali szlachetnych, naczynia ze stali szlachetnej, garnki ze stali szlachetnej; wyroby szklane, porcelanowe i ceramiczne nie ujęte w innych klasach; zastawy stołowe, **24** tekstylia i wyroby włókiennicze nie ujęte w innych klasach, narzuty, kapy, koce na łóżka; obrusy, serwety; bielizna pościelowa; pościel, ręczniki tekstylne; pokrowce na poduszki, pledy; bielizna stołowa tekstylna, **35** usługi w zakresie zgrupowania na rzecz osób trzecich różnych towarów pozwalające nabywcy wygodnie je oglądać i kupować w sklepie, usługi sprzedaży bezpośredniej różnych towarów, pokazy towarów, organizowanie wystaw w celach handlowych lub reklamowych, promocja sprzedaży na rzecz osób trzecich; usługi reklamowe, doradztwo w zakresie organizowania i prowadzenia działalności gospodarczej, **41** nauczanie, kształcenie, rozrywka, działalność kulturalna; organizowanie i prowadzenie balów, przyjęć, sympozjów, kongresów, konferencji, zjazdów, organizowanie wystaw z dziedziny kultury.

(111) **218386** (220) 2007 09 18 (210) 330273
 (151) 2009 05 15 (441) 2007 12 24
 (732) DENTAL NANOTECHNOLOGY Spółka z o.o., Katowice, PL.
 (540)



Kolor znaku: niebieski, czerwony, złoty, srebrny
 (531) 27.5.1, 29.1.14

(510), (511) **05** amalgamaty dentystyczne, preparaty bakteriobójcze stomatologiczne, dentystyczne płyny przeciwbakteryjne i przeciwwgrzybiczne, **44** usługi medyczne, usługi higieniczne i kosmetyczne.

(111) **218387** (220) 2007 09 19 (210) 330325
 (151) 2009 05 27 (441) 2007 12 24
 (732) Antoni Mroczkowski, Warszawa, PL.
 (540)



Kolor znaku: czerwony, niebieski, zielony, żółty
 (531) 27.5.1, 29.1.14

(510), (511) **29** oleje i tłuszcze jadalne, konserwy, galaretki jadalne, owoce i warzywa konserwowane, suszone i gotowane, orzechy, dżemy, konfitury, kompoty, chrupki owocowe, chipsy owocowe, ziemniaczane, ekstrakty mięsne, wyroby z mleka, **30** wyroby piekarskie i cukiernicze, słodczyce, lody, proszki i polepszacze do wyrobów piekarskich, komponenty do produkcji lodów, ciast, w tym ciasta w proszku i inne półprodukty cukiernicze i piekarnicze, **32** piwo, wody gazowane i niegazowane, napoje, soki owocowe i warzywne, syropy, preparaty do przygotowywania napojów.

(111) **218388** (220) 2007 10 12 (210) 331392
 (151) 2009 07 24 (441) 2008 01 21
 (732) Tradis Spółka z o.o., Lublin, PL.
 (540)



Kolor znaku: zielony i odcienie, biały

(531) 26.1.18, 27.5.1, 29.1.12

(510), (511) **29** mięso, ryby, drób, dziczyzna, ekstrakty mięsne, konserwowane, mrożone, suszone i gotowane owoce i warzywa, gala-

retki, dżemy, kompoty, jaja, mleko, produkty mleczne, oleje i tłuszcze jadalne, **30** kawa, herbata, kakao, cukier, ryż, tapioka, sago, kawa nie-naturalna, mąka i produkty zbożowe, chleb, wyroby cukiernicze i słodyczne, lody, miód, melasa (syropy), drożdże, proszek do pieczenia, sól, musztarda, ocet, sosy (przyprawy), przyprawy, **32** piwo, wody mineralne i gazowane oraz inne napoje bezalkoholowe, napoje owocowe i soki owocowe, syropy i inne preparaty do produkcji napojów.

(111) **218389** (220) 2007 10 15 (210) 331488
 (151) 2009 05 15 (441) 2008 01 21
 (732) Przedsiębiorstwo Produkcyjno-Handlowe „LOGIS”
 Spółka z ograniczoną odpowiedzialnością, Kielce, PL.
 (540)

Logis sp. z o.o.
 PRZEDSIĘBIORSTWO
 PRODUKCYJNO-HANDLOWE

Kolor znaku: czarny, czerwony
 (531) 26.11.1, 27.5.1, 29.1.12

(510), (511) **06** metale nieszlachetne półprzetworzone, odkuwki swobodne i matrycowe-surowe i z obróbką mechaniczną; metale kolorowe półprzetworzone: aluminium, mosiądz, brąz, miedź, ołów, cynk; materiały i wyroby metalowe: blachy jako płyty i arkusze, blachowkręty, druty, gwoździe, haki, klamry jako zaciski, kołki, kołnierze, kratownice pomostowe, kształtowniki gorącowałcowane i zimnogięte, liny, listwy, łańcuchy zabezpieczające, nakrętki, nity, okucia, pierścienie dystansowe i oporowe, płaskowniki, podkładki, pręty okrągłe, płaskie i kwadratowe, profile zamknięte, rury, słupy, śruby, śruby z łbem sześciokątnym, sworznie, szyny, taśmy, uchwyty, wkręty z gwintem metrycznym, wkręty do płyt gipsowych i wiórowych, zawleczeni, zawiesia do podnoszenia ładunków; drobnica żelazna, **07** maszyny, części maszyn i narzędzia mechaniczne do celów przemysłowych: frezarki, obrabiarki, piły do cięcia metalu, prasy, prasy krawędziowe, giętarki, przecinarki, stoły do maszyn, szlifierek do płaszczyn, wałów i otworów, tarcze szlifierskie, tokarki, wytłaczarki; aparaty do spawania gazowego, palniki gazowe do cięcia, spawarki elektryczne; rury do kotłów, **35** usługi pośrednictwa handlowego na rzecz firm krajowych i zagranicznych; zgrupowanie na rzecz osób trzecich różnych towarów pozwalające nabywcy wygodnie je oglądać i kupować w sklepach, hurtowniach i na stronie internetowej wyspecjalizowanej w sprzedaży wyrobów hutniczych, lin, zawiesi z osprzętem, narzędzi i materiałów ściernych, artykułów spawalniczych i elementów złącznych: gwoździe, śruby, nakrętki, wkręty, **39** transport drogowy pojazdami uniwersalnymi i specjalistycznymi ładunków; magazynowanie, przechowywanie, przeładunek, konfekcjonowanie i dostarczanie towarów; pośrednictwo w zakresie transportu i spedycji; usługi w zakresie odbioru, gromadzenia, transportu i składowania odpadów przemysłowych i złomu, **40** obróbka metali i nakładanie powłok na metale; obróbka mechaniczna elementów metalowych: gięcie profili proste i przestrzenne, gięcie walcowe na zimno blach, zwijanie blach w formy symetryczne i niesymetryczne, zginanie i kantowanie blach, cięcie blach nożycowe i ogniowe, cięcie metalowych wyrobów hutniczych; obróbka powierzchni blach: polerowanie, platerowanie; usługi w zakresie obróbki mechanicznej metali: frezowanie, kucie, prasowanie, skrawanie, szlifowanie, walcowanie, wiercenie, wytłaczanie, ukosowanie palnikiem; usługi w zakresie obróbki: kowalskiej, ślusarskiej, spawalniczej; sortowanie i rozdrabnianie złomu metali; obróbka odpadów, osadów pościekowych i zanieczyszczonych materiałów; utylizacja i unieszkodliwianie odpadów przemysłowych i wyrobów wybrakowanych; recykling odpadków i odpadów, **41** organizowanie i prowadzenie konferencji, sympozjów i szkoleń zawodowych w zakresie wyrobów hutniczych, artykułów spawalniczych, elementów złącznych, lin, zawiesi, narzędzi i materiałów ściernych.

(111) **218390** (220) 2007 10 18 (210) 331659
 (151) 2009 05 22 (441) 2008 01 21
 (732) Philip Morris Products S.A., Neuchatel, CH.
 (540) RED & WHITE PLATINUM

(510), (511) **34** tytoń, tytoń surowy oraz tytoń w stanie przetworzonym, wyroby tytoniowe, cygara, papierosy, cygaretki, tytoń do samodzielnego skręcania papierosów, tytoń do fajek, tytoń do żucia, tabaka, papierosy aromatyzowane, papierosy kretek, substytuty tytoniu (nie do celów medycznych), przybory dla palaczy, ustniki oraz bibułka do papierosów, filtry do papierosów, pojemniki na tytoń nie z metali szlachetnych, papierońnice nie z metali szlachetnych, popielniczki nie z metali szlachetnych, fajki, kieszonkowe przyrządy do skręcania papierosów, zapalniczki dla palaczy tytoniu, zapałki.

(111) **218391** (220) 2007 10 18 (210) 331662
 (151) 2009 05 26 (441) 2008 01 21
 (732) Laboratorium Kosmetyczne Dr Irena Eris Spółka Akcyjna,
 Piaseczno, PL.

(540) HUNGRY SKIN TECHNOLOGY

(510), (511) **03** kosmetyki, kremy do twarzy i do ciała, emulsje do twarzy i do ciała, płyny do twarzy i do ciała, żele do twarzy i do ciała, oliwki i balsamy do skóry, mydła, środki do mycia i kąpieli, środki do mycia i pielęgnacji włosów, środki perfumeryjne, perfumy, wody toaletowe i kolońskie, olejki eteryczne, dezodoranty i antyperspiranty, środki do makijażu i demakijażu, środki do pielęgnacji i malowania ust, środki do pielęgnacji i malowania paznokci, środki do higieny intymnej, środki do opalania i chroniące przed promieniowaniem ultrafioletowym, środki do samo-opalania, środki do depilacji, pudry do makijażu, pudry do kąpieli, pudry higieniczne, środki do pielęgnacji zębów i jamy ustnej, artykuły toaletowe, **05** kosmetyki do celów leczniczych, kremy do twarzy i do ciała do celów leczniczych, lecznicze emulsje do twarzy i do ciała, lecznicze płyny do twarzy i do ciała, lecznicze żele do twarzy i do ciała, oliwki i balsamy lecznicze, sole do kąpieli do celów medycznych, kąpiele lecznicze.

(111) **218392** (220) 2007 10 18 (210) 331667
 (151) 2009 05 26 (441) 2008 01 21
 (732) „Malwa” Tea Wojciech Fabisiak, Lubiszyn, PL.
 (540)



Kolor znaku: biały, żółty, złoty, czarny, czerwony, beżowy, niebieski, pomarańczowy, brązowy, zielony

(531) 5.5.23, 5.7.15, 11.3.14, 25.1.15, 26.1.1, 27.5.1, 29.1.15

(510), (511) **05** herbata lecznicza, napoje lecznicze, zioła lecznicze, nalewki z ziół do celów leczniczych, wyciągi z ziół do celów leczniczych, herbata ziołowa, zioła lecznicze, zioła suszone, mieszanki ziołowe do celów leczniczych, **30** herbata, herbata mrożona, herbata owocowa, herbata instant, **35** usługi handlu detalicznego i/lub hurtowego dla osób trzecich w zakresie ziół, ziół leczniczych, herbat ziołowych, ziół suszonych, herbat, kompozycji ziół i owoców, herbat owocowych, mieszanek herbat, kompozycji herbat, **39** konfekcjonowanie i pakowanie ziół, konfekcjonowanie i pakowanie herbat.

(111) **218393** (220) 2007 10 18 (210) 331673
 (151) 2009 05 26 (441) 2008 01 21
 (732) „Malwa” Tea Wojciech Fabisiak, Lubiszyn, PL.

(540)



Kolor znaku: czarny, biały, niebieski i odcienie, złoty, czerwony, granatowy, beżowy, żółty, różowy, zielony

(531) 5.5.23, 5.7.21, 11.3.14, 25.1.15, 26.1.1, 27.5.1, 29.1.15

(510), (511) **05** herbata lecznicza, napoje lecznicze, zioła lecznicze, nalewki z ziół do celów leczniczych, wyciągi z ziół do celów leczniczych, herbata ziołowa, zioła lecznicze, zioła suszone, mieszanki ziołowe do celów leczniczych, **30** herbata, herbata mrożona, herbata owocowa, herbata instant, **35** usługi handlu detalicznego i/lub hurtowego dla osób trzecich w zakresie ziół, ziół leczniczych, herbat ziołowych, ziół suszonych, herbat, kompozycji ziół i owoców, herbat owocowych, mieszanek herbat, kompozycji herbat, **39** konfekcjonowanie i pakowanie ziół, konfekcjonowanie i pakowanie herbat.

(111) **218394** (220) 2007 10 18 (210) 331670
 (151) 2009 05 26 (441) 2008 01 21
 (732) „Malwa” Tea Wojciech Fabisiak, Lubiszyn, PL.
 (540)

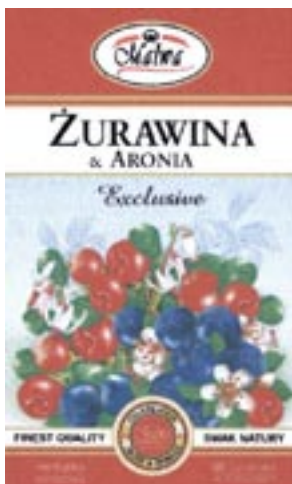

Kolor znaku: czarny, biały, złoty, czerwony, niebieski i odcienie, zielony, beżowy, żółty, granatowy, różowy

(531) 5.5.23, 5.7.21, 11.3.14, 25.1.15, 26.1.1, 27.5.1, 29.1.15

(510), (511) **05** herbata lecznicza, napoje lecznicze, zioła lecznicze, nalewki z ziół do celów leczniczych, wyciągi z ziół do celów leczniczych, herbata ziołowa, zioła lecznicze, zioła suszone, mieszanki ziołowe do celów leczniczych, **30** herbata, herbata mrożona, herbata owocowa, herbata instant, **35** usługi handlu detalicznego i/lub hurtowego dla osób trzecich w zakresie ziół, ziół leczniczych, herbat ziołowych, ziół suszonych, herbat, kompozycji ziół i owoców, herbat owocowych, mieszanek herbat, kompozycji herbat, **39** konfekcjonowanie i pakowanie ziół, konfekcjonowanie i pakowanie herbat.

(111) **218395** (220) 2007 10 18 (210) 331672
 (151) 2009 05 26 (441) 2008 01 21
 (732) „Malwa” Tea Wojciech Fabisiak, Lubiszyn, PL.

(540)



Kolor znaku: czarny, biały, zielony i odcienie, złoty, czerwony, beżowy, żółty i odcienie

(531) 5.5.23, 5.7.12, 5.11.1, 11.3.14, 25.1.15, 26.1.1, 27.5.1, 29.1.15

(510), (511) **05** herbata lecznicza, napoje lecznicze, zioła lecznicze, nalewki z ziół do celów leczniczych, wyciągi z ziół do celów leczniczych, herbata ziołowa, zioła lecznicze, zioła suszone, mieszanki ziołowe do celów leczniczych, **30** herbata, herbata mrożona, herbata owocowa, herbata instant, **35** usługi handlu detalicznego i/lub hurtowego dla osób trzecich w zakresie ziół, ziół leczniczych, herbat ziołowych, ziół suszonych, herbat, kompozycji ziół i owoców, herbat owocowych, mieszanek herbat, kompozycji herbat, **39** konfekcjonowanie i pakowanie ziół, konfekcjonowanie i pakowanie herbat.

(111) **218396** (220) 2007 10 18 (210) 331674
 (151) 2009 05 26 (441) 2008 01 21
 (732) „Malwa” Tea Wojciech Fabisiak, Lubiszyn, PL.
 (540)



Kolor znaku: czarny, biały, różowy i odcienie, złoty, czerwony, beżowy, żółty, zielony, fioletowy

(531) 5.5.23, 5.7.21, 11.3.14, 25.1.15, 26.1.1, 27.5.1, 29.1.15

(510), (511) **05** herbata lecznicza, napoje lecznicze, zioła lecznicze, nalewki z ziół do celów leczniczych, wyciągi z ziół do celów leczniczych, herbata ziołowa, zioła lecznicze, zioła suszone, mieszanki ziołowe do celów leczniczych, **30** herbata, herbata mrożona, herbata owocowa, herbata instant, **35** usługi handlu detalicznego i/lub hurtowego dla osób trzecich w zakresie ziół, ziół leczniczych, herbat ziołowych, ziół suszonych, herbat, kompozycji ziół i owoców, herbat owocowych, mieszanek herbat, kompozycji herbat, **39** konfekcjonowanie i pakowanie ziół, konfekcjonowanie i pakowanie herbat.

(111) **218397** (220) 2007 10 18 (210) 331675
 (151) 2009 05 26 (441) 2008 01 21
 (732) „Malwa” Tea Wojciech Fabisiak, Lubiszyn, PL.

(540)



Kolor znaku: czarny, biały, niebieski i odcienie, złoty, beżowy, czerwony, grantowy, żółty, zielony, różowy, pomarańczowy, brązowy

(531) 5.5.19, 5.7.8, 5.7.9, 5.7.11, 5.7.13, 5.7.24, 11.3.14, 26.1.2, 26.1.4, 27.5.1, 29.1.15

(510), (511) **05** herbata lecznicza, napoje lecznicze, zioła lecznicze, nalewki z ziół do celów leczniczych, wyciągi z ziół do celów leczniczych, herbata ziołowa, zioła lecznicze, zioła suszone, mieszanki ziołowe do celów leczniczych, **30** herbata, herbata mrożona, herbata owocowa, herbata instant, **35** usługi handlu detalicznego i/lub hurtowego dla osób trzecich w zakresie ziół, ziół leczniczych, herbat ziołowych, ziół suszonych, herbat, kompozycji ziół i owoców, herbat owocowych, mieszanek herbat, kompozycji herbat, **39** konfekcjonowanie i pakowanie ziół, konfekcjonowanie i pakowanie herbat.

(111) **218398** (220) 2007 10 18 (210) 331676

(151) 2009 05 26 (441) 2008 01 21

(732) „Malwa” Tea Wojciech Fabisiak, Lubiszyn, PL.

(540)



Kolor znaku: biały, żółty, czarny, zielony, różowy, fioletowy, czerwony, niebieski i odcienie, złoty, beżowy

(531) 5.5.23, 5.7.21, 11.3.14, 25.1.15, 26.1.1, 27.5.1, 29.1.15

(510), (511) **05** herbata lecznicza, napoje lecznicze, zioła lecznicze, nalewki z ziół do celów leczniczych, wyciągi z ziół do celów leczniczych, herbata ziołowa, zioła lecznicze, zioła suszone, mieszanki ziołowe do celów leczniczych, **30** herbata, herbata mrożona, herbata owocowa, herbata instant, **35** usługi handlu detalicznego i/lub hurtowego dla osób trzecich w zakresie ziół, ziół leczniczych, herbat ziołowych, ziół suszonych, herbat, kompozycji ziół i owoców, herbat owocowych, mieszanek herbat, kompozycji herbat, **39** konfekcjonowanie i pakowanie ziół, konfekcjonowanie i pakowanie herbat.

(111) **218399** (220) 2007 10 22 (210) 331754

(151) 2009 05 11 (441) 2008 02 04

(732) „ELZAMET” Spółka z ograniczoną odpowiedzialnością, Piekary Śląskie, PL.

(540)



Kolor znaku: niebieski, biały

(531) 26.1.2, 26.1.18, 26.4.4, 26.4.18, 27.5.1, 29.1.12

(510), (511) **07** maszyny dla odlewnictwa, **09** cewki indukcyjne (wzbudniki, elektryczność), **37** instalacja, konserwacja i naprawy maszyn.

(111) **218400** (220) 2007 10 22 (210) 331755

(151) 2009 05 11 (441) 2008 02 04

(732) „ELZAMET” Spółka z ograniczoną odpowiedzialnością,

Piekary Śląskie, PL.

(540) ELZAMET

(510), (511) **07** maszyny dla odlewnictwa, **09** cewki indukcyjne (wzbudniki, elektryczność), **37** instalacja, konserwacja i naprawy maszyn.

(111) **218401** (220) 2007 10 22 (210) 331783

(151) 2009 07 30 (441) 2008 02 04

(732) MIX ELECTRONICS S.A., Skawina, PL.

(540)



Kolor znaku: granatowy, czerwony, zielony, pomarańczowy

(531) 18.1.14, 18.1.19, 27.5.1, 29.1.14

(510), (511) **07** pralki, zmywarki, prasownice, elektryczne miksery, elektryczne kralnice, sokowirówki, maszyny do mielenia mięsa, młynki, pralko-suszarki, wiertarki, ubijaczki elektryczne, odkurzacze, noże elektryczne, **08** elektryczne maszyny do golenia, maszyny do przycinania włosów, oraz wszelkie inne maszyny do strzyżenia włosów, elektryczne szlifierki noży, przybory elektryczne do depilacji, elektryczne zestawy do manicure, żelazka do karbowania, prostownice do włosów, **09** elektryczne i elektroniczne aparaty oraz instrumenty zawarte w tej klasie, urządzenia do nagrywania, przegrywania, oraz odtwarzania dźwięków oraz/lub obrazów oraz/lub elektronicznie przetwarzanych danych, telewizory, radia, magnetofony, odtwarzacze płyt, głośniki, telefony, centralki telefoniczne, komórki (GSM), automatyczne sekretarki, faxy, wzmacniacze, urządzenia alarmowe, krótkofalówki, mikrofony łóżeczkowe do podsluchu noworodków, anteny, mikrofony, słuchawki, kable, nośniki zapisów magnetycznych, nagrane oraz puste taśmy audio i wideo, płyty, baterie i urządzenia do ładowania, aparaty i instrumenty fotograficzne, filmowe i optyczne, aparaty zdjęciowe, obiektywy, lornetki, kamery wideo i filmowe, magnetowidy, wideodrukarki, filmy naświetlone, rzutniki, urządzenia do pomiaru natężenia oświetlenia, lampy błyskowe, pojemniki na diapozytywy, statywy, torby na sprzęt fotograficzny, kalkulatory, urządzenia do przetwarzania danych, komputery i komputery przenośne, ekrany, drukarki, urządzenia peryferyjne komputerowe, elektroniczne media i nośniki pamięci, dyskiety, karty pamięci, chipy pamięci, dyski twarde i procesory, klawiatury, myszki komputerowe, joysticki, złącza stykowe, programy komputerowe, gry wideo jako dodatkowe podzespoły do telewizorów, urządzenia do odbioru sygnałów satelitarnych, elektryczne żelazka, wagi, elektroniczne urządzenia pieniające, zgrzewarki folii, radiobudziki, gaśnice, trójkąty ostrzegawcze, elektryczne urządzenia zamykające, elektroniczne wyświetlacze i sygnalizatory funkcji silnika, elektroniczne urządzenia do aktywnego kierowania prędkością pojazdu, elektroniczne urządzenia do sterowania stanem gotowości silnika przy postoju na światłach, baterie, elektryczne urządzenia do otwierania szyb, elektryczne blokady centralne, przełączniki, przekaźniki, bezpieczniki, małe instrumenty sygnalizujące warunki atmosferyczne na drodze, urządzenia do pomiaru wysokości, urządzenia do pomiaru temperatury zewnętrznej, urządzenia do sprawdzania stanu silnika, elektryczne zabezpieczenia przed kradzieżą, urządzenia nawigacyjne, procesory CPU, odbiorniki radiowe, elektryczne urządzenia liczące

i sortujące pieniądze, **10** urządzenia do wykonywania masażu, **11** suszarki do rąk, suszarki do włosów, urządzenia grzewcze, urządzenia do opalania się, urządzenia klimatyzacyjne, nawilżacze powietrza, urządzenia do czyszczenia (filtrowania) powietrza, urządzenia do dezynfekcji, zbiorniki na gorącą wodę (bojlery), ekspresy do parzenia kawy, wentylatory do klimatyzacji, urządzenia do ogrzewania stóp, maszyny do lodów, zlewozmywaki, okapy kuchenne, lampy, żarówki, kuchenki gazowe, kuchenki elektryczne, płyty kuchenne, mikrofalówki, tostery, lodówki, zamrażarki, podgrzewacze wody, grille, frytownice, maszyny do gotowania jajek, zespoły oświetlenia dla samochodów ciężarowych, przewietrzniki, reflektory, **14** zegary i zegarki elektryczne, **21** elektryczne urządzenia do pielęgnacji jamy ustnej, w tym szczoteczki do mycia zębów, grille kuchenne, elektryczne grzebienie, **35** świadczenie usług menedżerskich i administracyjnych dla przedsiębiorstw, które sprzedają elektroniczne sprzęty i elektroniczne urządzenia wszelkiego rodzaju w hipermarketach, sklepach, udostępnianie ofert osób trzecich, dotyczących sprzedaży towarów i usług wszelkiego rodzaju, pośredniczenie w zawieraniu umów dotyczących nabycia i sprzedaży towarów i usług wszelkiego rodzaju, umożliwienie zamówienia i rezerwacji towarów i usług wszelkiego rodzaju, świadczenie wszystkich wymienionych powyżej usług osobom trzecim poprzez elektroniczne sieci danych, szczególnie zaś przez Internet, świadczenie usług oferenta on-line, czyli zbieranie i udostępnianie i przesyłanie informacji, tekstów, rysunków i zdjęć dotyczących towarów i usług, reklama za pośrednictwem sieci komputerowej, rozpowszechnianie ogłoszeń reklamowych, wyszukiwanie w komputerowych bazach danych, **37** montaż i naprawa urządzeń elektrycznych i elektronicznych i usługi z tym związane, **39** dostarczanie towarów, w tym dostarczanie towarów zamówionych korespondencyjnie, **42** doradztwo w sprawach sprzętu komputerowego oraz wszelkiego rodzaju sprzętu elektronicznego i elektrycznego.

(111) **218402** (220) 2007 10 22 (210) 331784
 (151) 2009 07 30 (441) 2008 02 04
 (732) MIX ELECTRONICS S.A., Skawina, PL.
 (540)



Kolor znaku: granatowy, czerwony, zielony, pomarańczowy
 (531) 18.1.14, 18.1.19, 29.1.14
 (510), (511) **07** pralki, zmywarki, prasowalnice, elektryczne miksery, elektryczne krajalnice, sokowirówki, maszyny do mielenia mięsa, młynki, pralko-suszarki, wiertarki, ubijaczki elektryczne, odkurzacze, noże elektryczne, **08** elektryczne maszyny do golenia, maszyny do przycinania włosów, oraz wszelkie inne maszyny do strzyżenia włosów, elektryczne szlifierki noży, przybory elektryczne do depilacji, elektryczne zestawy do manicure, żelazka do karbowania, prostownice do włosów, **09** elektryczne i elektroniczne aparaty oraz instrumenty zawarte w tej klasie, urządzenia do nagrywania, przegrywania, oraz odtwarzania dźwięków oraz/lub obrazów oraz/lub elektronicznie przetwarzanych danych, telewizory, radia, magnetofony, odtwarzacze płyt, głośniki, telefony, centralki telefoniczne, komórki (GSM), automatyczne sekretarki, faxy, wzmacniacze, urządzenia alarmowe, krótkofalówki, mikrofony łózczkowe do podsluchu noworodków, anteny, mikrofony, słuchawki, kable, nośniki zapisów magnetycznych, nagrane oraz puste taśmy audio i wideo, płyty, baterie i urządzenia do ładowania, aparaty i instrumenty fotograficzne, filmowe i optyczne, aparaty zdjęciowe, obiektywy, lornetki, kamery wideo i filmowe, magnetowidy, wideodrukarki, filmy naświetlone, rzutniki, urządzenia do pomiaru natężenia oświetlenia, lampy błyskowe, pojemniki na diapozytywy, statywy, torby na sprzęt fotograficzny, kalkulatory, urządzenia do przetwarzania danych, komputery i komputery przenośne, ekrany, drukarki, urządzenia peryferyjne komputerowe, elektroniczne media i nośniki pamięci, dyskiety, karty pamięci, chipy pamięci, dyski twarde i procesory, klawiatury, myszki komputerowe, joysticky, złącza stykowe, programy komputerowe, gry wideo

jako dodatkowe podzespoły do telewizorów, urządzenia do odbioru sygnałów satelitarnych, elektryczne żelazka, wagi, elektroniczne urządzenia piniące, zgrzewarki folii, radiobudziki, gaśnice, trójkąty ostrzegawcze, elektryczne urządzenia zamykające, elektroniczne wyświetlacze i sygnalizatory funkcji silnika, elektroniczne urządzenia do aktywnego kierowania prędkością pojazdu, elektroniczne urządzenia do sterowania stanem gotowości silnika przy postoju na światłach, baterie, elektryczne urządzenia do otwierania szyb, elektryczne blokady centralne, przełączniki, przekaźniki, bezpieczniki, małe instrumenty sygnalizujące warunki atmosferyczne na drodze, urządzenia do pomiaru wysokości, urządzenia do pomiaru temperatury zewnętrznej, urządzenia do sprawdzania stanu silnika, elektryczne zabezpieczenia przed kradzieżą, urządzenia nawigacyjne, procesory CPU, odbiorniki radiowe, elektryczne urządzenia liczące i sortujące pieniądze, **10** urządzenia do wykonywania masażu, **11** suszarki do rąk, suszarki do włosów, urządzenia grzewcze, urządzenia do opalania się, urządzenia klimatyzacyjne, nawilżacze powietrza, urządzenia do czyszczenia (filtrowania) powietrza, urządzenia do dezynfekcji, zbiorniki na gorącą wodę (bojlery), ekspresy do parzenia kawy, wentylatory do klimatyzacji, urządzenia do ogrzewania stóp, maszyny do lodów, zlewozmywaki, okapy kuchenne, lampy, żarówki, kuchenki gazowe, kuchenki elektryczne, płyty kuchenne, mikrofalówki, tostery, lodówki, zamrażarki, podgrzewacze wody, grille, frytownice, maszyny do gotowania jajek, zespoły oświetlenia dla samochodów ciężarowych, przewietrzniki, reflektory, **14** zegary i zegarki elektryczne, **21** elektryczne urządzenia do pielęgnacji jamy ustnej, w tym szczoteczki do mycia zębów, grille kuchenne, elektryczne grzebienie, **35** świadczenie usług menedżerskich i administracyjnych dla przedsiębiorstw, które sprzedają elektroniczne sprzęty i elektroniczne urządzenia wszelkiego rodzaju w hipermarketach, sklepach, udostępnianie ofert osób trzecich, dotyczących sprzedaży towarów i usług wszelkiego rodzaju, pośredniczenie w zawieraniu umów dotyczących nabycia i sprzedaży towarów i usług wszelkiego rodzaju, umożliwienie zamówienia i rezerwacji towarów i usług wszelkiego rodzaju, świadczenie wszystkich wymienionych powyżej usług osobom trzecim poprzez elektroniczne sieci danych, świadczenie usług oferenta on-line, czyli zbieranie i udostępnianie i przesyłanie informacji, tekstów, rysunków i zdjęć, dotyczących towarów i usług; reklama za pośrednictwem sieci komputerowej; rozpowszechnianie ogłoszeń reklamowych; wyszukiwanie w komputerowych bazach danych, **37** montaż i naprawa urządzeń elektrycznych i elektronicznych i usługi z tym związane, **39** dostarczanie towarów, w tym dostarczanie towarów zamówionych korespondencyjnie, **42** doradztwo w sprawach sprzętu komputerowego oraz wszelkiego rodzaju sprzętu elektronicznego i elektrycznego.

(111) **218403** (220) 2007 10 22 (210) 331785
 (151) 2009 07 30 (441) 2008 02 04
 (732) MIX ELECTRONICS S.A., Skawina, PL.
 (540)



Kolor znaku: granatowy, czerwony, zielony, pomarańczowy
 (531) 18.1.14, 18.1.19, 27.5.1, 29.1.14
 (510), (511) **07** pralki, zmywarki, prasowalnice, elektryczne miksery, elektryczne krajalnice, sokowirówki, maszyny do mielenia mięsa, młynki, pralko-suszarki, wiertarki, ubijaczki elektryczne, odkurzacze, noże elektryczne, **08** elektryczne maszyny do golenia, maszyny do przycinania włosów, oraz wszelkie inne maszyny do strzyżenia włosów, elektryczne szlifierki noży, przybory elektryczne do depilacji, elektryczne zestawy do manicure, żelazka do karbowania, prostownice do włosów, **09** elektryczne i elektroniczne aparaty oraz instrumenty zawarte w tej klasie, urządzenia do nagrywania, przegrywania, oraz odtwarzania dźwięków oraz/lub obrazów oraz/lub elektronicznie przetwarzanych danych, telewizory, radia, magnetofony, odtwarzacze płyt, głośniki, telefony,

centralki telefoniczne, komórki (GSM), automatyczne sekretarki, faxy, wzmacniacze, urządzenia alarmowe, krótkofalówki, mikrofony łączkowe do podsłuchu noworodków, anteny, mikrofony, słuchawki, kable, nośniki zapisów magnetycznych, nagrane oraz puste taśmy audio i wideo, płyty, baterie i urządzenia do ładowania, aparaty i instrumenty fotograficzne, filmowe i optyczne, aparaty zdjęciowe, obiektywy, lornetki, kamery wideo i filmowe, magnetowidy, wideodrukarki, filmy naświetlone, rzutniki, urządzenia do pomiaru natężenia oświetlenia, lampy błyskowe, pojemniki na diapozytywy, statywy, torby na sprzęt fotograficzny, kalkulatory, urządzenia do przetwarzania danych, komputery i komputery przenośne, ekrany, drukarki, urządzenia peryferyjne komputerowe, elektroniczne media i nośniki pamięci, dyskiety, karty pamięci, chipy pamięci, dyski twarde i procesory, klawiatury, myszki komputerowe, joysticki, złącza stykowe, programy komputerowe, gry wideo jako dodatkowe podzespoły do telewizorów, urządzenia do odbioru sygnałów satelitarnych, elektryczne żelazka, wagi, elektroniczne urządzenia pieńiące, zgrzewarki folii, radiobudziki, gaśnice, trójkąty ostrzegawcze, elektryczne urządzenia zamykające, elektroniczne wyświetlacze i sygnalizatory funkcji silnika, elektroniczne urządzenia do aktywnego kierowania prędkością pojazdu, elektroniczne urządzenia do sterowania stanem gotowości silnika przy postoju na światłach, baterie, elektryczne urządzenia do otwierania szyb, elektryczne blokady centralne, przełączniki, przekaźniki, bezpieczniki, małe instrumenty sygnalizujące warunki atmosferyczne na drodze, urządzenia do pomiaru wysokości, urządzenia do pomiaru temperatury zewnętrznej, urządzenia do sprawdzania stanu silnika, elektryczne zabezpieczenia przed kradzieżą, urządzenia nawigacyjne, procesory CPU, odbiorniki radiowe, elektryczne urządzenia liczące i sortujące pieniądze, **10** urządzenia do wykonywania masażu, **11** suszarki do rąk, suszarki do włosów, urządzenia grzewcze, urządzenia do opalania się, urządzenia klimatyzacyjne, nawilżacze powietrza, urządzenia do czyszczenia (filtrowania) powietrza, urządzenia do dezynfekcji, zbiorniki na gorącą wodę (bojlery), ekspresy do parzenia kawy, wentylatory do klimatyzacji, urządzenia do ogrzewania stóp, maszyny do lodów, zlewozmywaki, okapy kuchenne, lampy, żarówki, kuchenki gazowe, kuchenki elektryczne, płyty kuchenne, mikrofalówki, tostery, lodówki, zamrażarki, podgrzewacze wody, grille, frytownice, maszyny do gotowania jajek, zespoły oświetlenia dla samochodów ciężarowych, przewietrzniki, reflektory, **14** zegary i zegarki elektryczne, **21** elektryczne urządzenia do pielęgnacji jamy ustnej, w tym szczoteczki do mycia zębów, grille kuchenne, elektryczne grzebieńie, **35** świadczenie usług menedżerskich i administracyjnych dla przedsiębiorstw, które sprzedają elektroniczne sprzęty i elektroniczne urządzenia wszelkiego rodzaju w hipermarketach, sklepach, udostępnianie ofert osób trzecich, dotyczących sprzedaży towarów i usług wszelkiego rodzaju, pośredniczenie w zawieraniu umów dotyczących nabycia i sprzedaży towarów i usług wszelkiego rodzaju, umożliwienie zamówienia i rezerwacji towarów i usług wszelkiego rodzaju, świadczenie wszystkich wymienionych powyżej usług osobom trzecim poprzez elektroniczne sieci danych, szczególnie zaś przez Internet, świadczenie usług oferenta on-line, czyli zbieranie i udostępnianie i przysyłanie informacji, tekstów, rysunków i zdjęć dotyczących towarów i usług, reklama za pośrednictwem sieci komputerowej, rozpowszechnianie ogłoszeń reklamowych, wyszukiwanie w komputerowych bazach danych, **37** montaż i naprawa urządzeń elektrycznych i elektronicznych i usługi z tym związane, **39** dostarczanie towarów, w tym dostarczanie towarów zamówionych korespondencyjnie, **42** doradztwo w sprawach sprzętu komputerowego oraz wszelkiego rodzaju sprzętu elektronicznego i elektrycznego.

(111) **218404** (220) 2007 10 23 (210) 331871
 (151) 2009 05 22 (441) 2008 02 04
 (732) MASTER PHARM POLSKA Spółka z ograniczoną odpowiedzialnością, Rąbień, PL.
 (540) ŻABKA BUBA

(510), (511) **05** leki, preparaty medyczne, weterynaryjne, odkażające, produkty farmaceutyczne, substancje dietetyczne do celów leczniczych dla ludzi.

(111) **218405** (220) 2007 10 25 (210) 331987
 (151) 2009 05 29 (441) 2008 02 04

(732) Biuro Doradztwa i Usług „AUDYTOR” Spółka z ograniczoną odpowiedzialnością, Wrocław, PL.
 (540)



Kolor znaku: czerwony, biały

(531) 4.5.3, 4.5.5, 24.17.1, 24.17.2, 26.15.1, 27.3.1, 27.3.2, 27.5.1, 29.1.12
 (510), (511) **35** usługi dotyczące ekspertyz w działalności gospodarczej, badań w dziedzinie działalności gospodarczej, prognoz ekonomicznych, analiz, kosztów, badania rynku, doradztwa specjalistycznego w sprawach działalności gospodarczej, doradztwa w zakresie zarządzania personalnego, doradztwa w organizacji rachunkowości, doradztwa w zakresie organizowania i kierowania działalnością gospodarczą, doradztwa w zakresie prowadzenia działalności gospodarczej, doradztwa w zakresie zarządzania działalnością gospodarczą, informacji działalności gospodarczej, pomocy przy zarządzaniu przedsiębiorstwami przemysłowymi lub handlowymi, pomocy w prowadzeniu działalności gospodarczej, pomocy w zarządzaniu działalnością gospodarczą, pośrednictwa pracy, rekrutacji personelu, prowadzenia ksiąg rachunkowych i podatkowych, **36** usługi w zakresie: badania sprawozdań finansowych, przeglądów sprawozdań finansowych, informacji finansowej, doradztwa finansowego, ekspertyz ekonomiczno-finansowych, doradztwa finansowego w opracowywaniu programów komputerowych do finansowych rozliczeń prowadzonej działalności gospodarczej, doradztwa finansowego w postępowaniu upadłościowym i likwidacyjnym działalności gospodarczej, oszacowania wartości dla celów fiskalnych, analiz finansowych oraz usługi finansowe.

(111) **218406** (220) 2007 10 25 (210) 331994
 (151) 2009 05 29 (441) 2008 02 04

(732) Group Auto Union Polska Spółka z ograniczoną odpowiedzialnością, Warszawa, PL.
 (540)



Kolor znaku: granatowy, żółty, biały

(531) 26.11.3, 26.15.1, 27.5.1, 29.1.13
 (510), (511) **12** pojazdy lądowe i ich części, **35** prowadzenie sklepu i hurtowni w zakresie sprzedaży części i akcesoriów do pojazdów lądowych, usługi pośrednictwa na rzecz podmiotów gospodarczych w zakresie kupna-sprzedaży pojazdów lądowych i części do tych pojazdów, **37** usługi naprawy pojazdów lądowych, **39** dostarczanie i magazynowanie towarów, w szczególności części i akcesoriów do pojazdów lądowych.

(111) **218407** (220) 2007 12 04 (210) 332001
 (151) 2009 05 15 (441) 2008 03 17

(732) WOJEWÓDZTWO LUBELSKIE, Lublin, PL.
 (540)



Kolor znaku: ciemnoszary, czerwony, zielony
 (531) 1.17.25, 24.17.1, 24.17.2, 26.4.9, 27.5.1, 29.1.13

(510), (511) **16** wydawnictwa reklamowe, katalogi branżowe, książki, czasopisma, **35** agencje importowo-eksportowe, agencje informacji handlowej, agencje reklamowe, badania w dziedzinie działalności gospodarczej, ekspertyzy dotyczące jakości produktów i usług, analizy i oceny rynku oraz sfery biznesu, doradztwo handlowe, doradztwo w zakresie organizowania i prowadzenia działalności gospodarczej, doradztwo w zakresie zarządzania kadrowego, kompilacja informacji w komputerowych bazach danych, marketing, uaktualnianie materiałów reklamowych, rozpowszechnianie ogłoszeń i materiałów reklamowych, organizowanie wystaw i targów w celach handlowych lub reklamowych, promocja sprzedaży towarów i usług, promocja przedsiębiorstw, organizowanie programów promocyjnych, reklamy, reklamy radiowe i telewizyjne, reklama w Internecie, usługi pośrednictwa handlowego, usługi prowadzenia sklepu i/lub hurtowni z różnymi towarami, usługi prowadzenia za pośrednictwem sieci teleinformatycznych-sklepu internetowego-sprzedaży różnych towarów, promocja jakości, **41** edukacja, organizowanie i prowadzenie konferencji, kongresów, seminariów, sympozjów, zjazdów, gali i szkoleń, organizowanie konkursów edukacyjnych lub rozrywkowych, nauczanie, rozrywka, **42** doradztwo komputerowe, kontrola jakości, certyfikowanie jakości produktów i usług, opiniowanie w sprawach jakości produktów i usług, projektowanie i zakładanie stron i portali w internecie, administrowanie portalami internetowymi.

(111) **218408** (220) 2007 10 26 (210) 332004
(151) 2009 05 29 (441) 2008 02 04
(732) P.P.H. TAST Jan Tabiński, Szczecin, PL.
(540) eko taste

(510), (511) **29** rodzynki, figi, morele suszone, śliwki suszone, chipsy bananowe, wiórki kokosowe, tofu naturalne, tofu w oliwie, tofu ziołowe, paszтет sojowy wykwinny, **30** chleb żytni, chleb żytni z kminem, chleb żytni bezziaren, chleb orkiszowy na zakwasie, podpłomyki, ciasteczka kakaowe, ciasteczka musli duże, ciasteczka sezamowe, ciasteczka śliwkowe, ciasteczka z kawą zbożową, ciasteczka rodzynkowe, ciasteczka musli, ciasteczka jabłkowe, kokosanki, mieszanka ciasteczek, ciasteczka owsiane jabłkowe, ciasteczka owsiane musli, ciasteczka owsiane kokosowe, ciasteczka owsiane cynamonowo-rodzynkowe, ciasteczka owsiane kakaowe, ciasteczka owsiane daktylowo-orzechowe, faworki orkiszowe, chrupki orkiszowe z chili, herbatniki orkiszowe, herbatniki pszenne, herbatniki żytnie, krakersy musli, krakersy sezamowe, krakersy ziołowe, krakersy żytnie ziołowe, krakersy żytnie z cebulą, krakersy żytnie 3 ziarna, ryż czarny, ryż brązowy długoziarnisty, ryż brązowy kleisty, ryż brązowy jaśminowy, ryż brązowy krótkoziarnisty, ryż czerwony, ryż do szybkiego gotowania, ryż biały, ryż paraboliczny długoziarnisty, ryż brązowy długoziarnisty, ryż brązowy zapachowy, ryż biały krótkoziarnisty, mąka orkiszowa graham 1850, mąka orkiszowa razowa 2000, mąka gryczana, mączka guarowa, płatki orkiszowe, płatki kukurydziane gniecione, płatki owsiane drobne, płatki owsiane, płatki gryczane, kasza gryczana niepalona, skrobia z manioku, kakao, cukier trzcinowy, cukier trzcinowy jasny, melasa trzcinowa, imbir mielony, **31** ciociorka, soczewica brązowa, soczewica czerwona, soczewica zielona, soja, soja brazylijska, soja czarna, komosa ryżowa, fasola, słonecznik łuskany, słonecznik argentyński, pestki dyni, siemię lniane, mak, sezam niełuskany, sezam łuskany, migdały całe, orzechy laskowe, orzeszki ziemne całe, proso łuskane, proso amerykańskie, ziarno orkiszu.

(111) **218409** (220) 2007 10 29 (210) 332080
(151) 2009 05 27 (441) 2008 02 04
(732) Produkcja Podłoża pod Uprawę Pieczarek Ryszard Wrona, Pszczyna, PL.
(540)



Kolor znaku: ciemnoniebieski, czerwony, biały
(531) 3.7.12, 3.7.24, 26.3.10, 27.5.1, 29.1.13

(510), (511) **01** gleba, ziemia do upraw, podkład do uprawy grzybów jadalnych, produkty chemiczne do nawożenia gleby, środki chemiczne dla ogrodnictwa, **05** fungicydy, herbicydy, środki chemiczne przeciw pasożytom, **29** grzyby konserwowane, przetwory z grzybów, owoców i warzyw, **31** grzybnia pieczarkowa, grzybnie grzybów jadalnych, grzyby świeże, owoce i warzywa świeże, kwiaty i rośliny ozdobne, drzewa i krzewy ozdobne, **32** soki z owoców i warzyw, **35** zgrupowanie na rzecz osób trzecich różnych towarów pozwalające nabywcy je oglądać i kupować na stronach internetowych dotyczących sprzedaży oraz w sklepach i hurtowniach z artykułami spożywczymi, zdrową żywnością, artykułami ogrodniczymi, kwiatami, roślinami ozdobnymi, sadzonkami drzew, ziemią uprawową, nawozami oraz środkami ochrony roślin, **37** budowa, rozbudowa i remonty zakładów uprawy grzybów jadalnych, roślin ozdobnych i kwiatów, **39** transport towarowy, transport pasażerski, **43** prowadzenie restauracji, kawiarni, barów i punktów gastronomicznych, **44** doradztwo w zakresie uprawy grzybów jadalnych, uprawy roślin ozdobnych i kwiatów oraz drzew owocowych.

(111) **218410** (220) 2008 02 20 (210) 336862
(151) 2009 05 22 (441) 2008 05 26
(732) „DIVA” Spółka z o.o., Kołobrzeg, PL.
(540)



Kolor znaku: niebieski i odcienie, pomarańczowy

(531) 27.5.1, 29.1.12
(510), (511) **36** usługi kantorowe (wymiany walut), usługi wynajmu mieszkań, apartamentów, **43** usługi gastronomiczne i hotelarskie, usługi wypożyczanie krzesel, stołów, bielizny stołowej i szklanej zastawy stołowej, catering, **44** usługi odnowy biologicznej, usługi fryzjerskie i kosmetyczne, usługi medyczne i rehabilitacyjne.

(111) **218411** (220) 2008 02 20 (210) 336863
(151) 2009 05 22 (441) 2008 05 26
(732) „DIVA” Spółka z o.o., Kołobrzeg, PL.
(540) DIVA SPA

(510), (511) **36** usługi kantorowe (wymiany walut), usługi wynajmu mieszkań, apartamentów, **43** usługi gastronomiczne i hotelarskie, usługi wypożyczanie krzesel, stołów, bielizny stołowej i szklanej zastawy stołowej, catering, **44** usługi odnowy biologicznej, usługi fryzjerskie i kosmetyczne, usługi medyczne i rehabilitacyjne.

(111) **218412** (220) 2008 02 21 (210) 336937
(151) 2009 07 14 (441) 2008 05 26

(732) ZAKŁAD PRODUKCYJNO-USŁUGOWO-HANDLOWY „BEST-PEST” MAŁGORZATA ŚWIĘTOSŁAWSKA, JACEK ŚWIĘTOSŁAWSKI SPÓŁKA JAWNA, Jaworzno, PL.
(540) NORMIX
(510), (511) **05** pestycydy.

(111) **218413** (220) 2008 02 21 (210) 336938
(151) 2009 07 14 (441) 2008 05 26

(732) ZAKŁAD PRODUKCYJNO-USŁUGOWO-HANDLOWY „BEST-PEST” MAŁGORZATA ŚWIĘTOSŁAWSKA, JACEK ŚWIĘTOSŁAWSKI SPÓŁKA JAWNA, Jaworzno, PL.
(540) RAT STOP
(510), (511) **05** pestycydy.

(111) **218414** (220) 2008 02 21 (210) 336939
(151) 2009 07 14 (441) 2008 05 26

(732) ZAKŁAD PRODUKCYJNO-USŁUGOWO-HANDLOWY „BEST-PEST” MAŁGORZATA ŚWIĘTOSŁAWSKA, JACEK ŚWIĘTOSŁAWSKI SPÓŁKA JAWNA, Jaworzno, PL.
(540) PIRIMIX
(510), (511) **05** pestycydy.

(111) **218415** (220) 2008 02 21 (210) 336940
 (151) 2009 07 14 (441) 2008 05 26
 (732) ZAKŁAD PRODUKCYJNO-USŁUGOWO-HANDLOWY
 „BEST-PEST” MAŁGORZATA ŚWIĘTOSŁAWSKA, JACEK
 ŚWIĘTOSŁAWSKI SPÓŁKA JAWNA, Jaworzno, PL.
 (540) RATTOX
 (510), (511) **05** pestycydy.

(111) **218416** (220) 2008 02 21 (210) 336956
 (151) 2009 07 14 (441) 2008 05 26
 (732) ZAKŁAD PRODUKCYJNO-USŁUGOWO-HANDLOWY
 „BEST-PEST” MAŁGORZATA ŚWIĘTOSŁAWSKA, JACEK
 ŚWIĘTOSŁAWSKI SPÓŁKA JAWNA, Jaworzno, PL.
 (540) BRASIKOL
 (510), (511) **05** pestycydy.

(111) **218417** (220) 2008 02 21 (210) 336957
 (151) 2009 07 14 (441) 2008 05 26
 (732) ZAKŁAD PRODUKCYJNO-USŁUGOWO-HANDLOWY
 „BEST-PEST” MAŁGORZATA ŚWIĘTOSŁAWSKA,
 JACEK ŚWIĘTOSŁAWSKI SPÓŁKA JAWNA, Jaworzno, PL.
 (540) BRASIFUN
 (510), (511) **05** pestycydy.

(111) **218418** (220) 2008 02 21 (210) 336959
 (151) 2009 07 14 (441) 2008 05 26
 (732) ZAKŁAD PRODUKCYJNO-USŁUGOWO-HANDLOWY
 „BEST-PEST” MAŁGORZATA ŚWIĘTOSŁAWSKA,
 JACEK ŚWIĘTOSŁAWSKI SPÓŁKA JAWNA, Jaworzno, PL.
 (540) BRASITOX
 (510), (511) **05** pestycydy.

(111) **218419** (220) 2008 02 21 (210) 336961
 (151) 2009 07 14 (441) 2008 05 26
 (732) ZAKŁAD PRODUKCYJNO-USŁUGOWO-HANDLOWY
 „BEST-PEST” MAŁGORZATA ŚWIĘTOSŁAWSKA,
 JACEK ŚWIĘTOSŁAWSKI SPÓŁKA JAWNA, Jaworzno, PL.
 (540) BRASIFILM
 (510), (511) **05** pestycydy.

(111) **218420** (220) 2008 02 21 (210) 336962
 (151) 2009 07 14 (441) 2008 05 26
 (732) ZAKŁAD PRODUKCYJNO-USŁUGOWO-HANDLOWY
 „BEST-PEST” MAŁGORZATA ŚWIĘTOSŁAWSKA,
 JACEK ŚWIĘTOSŁAWSKI SPÓŁKA JAWNA, Jaworzno, PL.
 (540) BRASIHERB
 (510), (511) **05** pestycydy.

(111) **218421** (220) 2008 02 21 (210) 336963
 (151) 2009 07 14 (441) 2008 05 26
 (732) ZAKŁAD PRODUKCYJNO-USŁUGOWO-HANDLOWY
 „BEST-PEST” MAŁGORZATA ŚWIĘTOSŁAWSKA,
 ACEK ŚWIĘTOSŁAWSKI SPÓŁKA JAWNA, Jaworzno, PL.
 (540) TREEX
 (510), (511) **05** pestycydy.

(111) **218422** (220) 2008 02 28 (210) 337372
 (151) 2009 06 24 (441) 2008 06 09
 (732) Mars, Incorporated, McLean, US.
 (540) NA ZWIERZĘCY GŁÓD
 (510), (511) **29** mięso, ryby, drób i dziczyzna, ekstrakty mięsne, owoce i warzywa konserwowane, suszone i gotowane, jaja, produkty nabiałowe, galaretki, dżemy, kompoty, mleko i napoje mleczne, produkty przygotowane do konsumpcji i sporządzone z wszystkich wyżej wymienionych towarów lub w przeważającej części z tych towarów, wszystkie wyżej wymienione produkty zawarte w kl. 29, **30** kawa i namiastki kawy, herbata, kakao, czekolada do picia, cukier, ryż, tapioka, sago, mąka i preparaty zbożowe, chleb, herbatniki,

ciastka, ciasta, czekolada i słodczyce, lody, lód, lody spożywcze, miód, melasa, sól, musztarda, ocet, sosy, przyprawy, przyprawy korzenne, produkty przygotowane do konsumpcji i składające się w większości z wyżej wymienionych towarów lub w przeważającej części z tych towarów, wszystkie wyżej wymienione produkty zawarte w kl. 30.

(111) **218423** (220) 2008 03 06 (210) 337755
 (151) 2009 07 21 (441) 2008 06 09
 (732) MASTERMAX Andrzej Michał Nejman, Warszawa, PL.
 (540) MASTERMAX
 (510), (511) **07** narzędzia o napędzie innym niż ręczny.

(111) **218424** (220) 2008 03 06 (210) 337776
 (151) 2009 06 26 (441) 2008 06 09
 (732) Kamil Wudarczyk, Pieradła, PL.
 (540)



Kolor znaku: granatowy, niebieski, czerwony, czarny, szary, biały
 (531) 26.1.1, 26.1.16, 26.11.3, 26.13.25, 27.5.1, 29.1.15
 (510), (511) **05** suplementy diety, odżywki i preparaty dla sportowców i osób aktywnych, odżywki i preparaty podnoszące wytrzymałość i odporność organizmu, wzbogające organizm w witaminy i mikroelementy, **30** suplementy diety (nielecznicze), batony energetyczne, odżywki i dodatki dietetyczne dla sportowców i osób aktywnych wykonane na bazie produktów zawartych w klasie 30, **32** napoje izotoniczne, napoje energetyczne, napoje z dodatkiem witamin i minerałów dla sportowców i osób aktywnych, napoje bezalkoholowe, syropy, koncentraty, tabletki i proszki do przygotowywania napojów bezalkoholowych, napojów energetycznych oraz napojów dla sportowców i osób aktywnych.

(111) **218425** (220) 2008 03 14 (210) 338216
 (151) 2009 08 03 (441) 2008 06 23
 (732) ANTA (CHINA) CO., LTD., Jinjiang City, CN.
 (540)

ANTA

(531) 27.5.1
 (510), (511) **18** skóry zwierzęce; skóry nieprzetworzone i półprzetworzone; imitacje skóry; portfele; torby szkolne; plecaki; portfeli; aktówki; torebki damskie; torby podróżne; torby do pakowania ze skóry (koperty, woreczki); teczki skórzane; komplety podróżne ze skóry; kufarki na kosmetyki bez wyposażenia; walizeczki; walizki; torby sportowe; nosidełka dla dzieci; pudełka ze sztucznej skóry; pudełka brezentowe; okładki na czeki ze skóry lub z imitacji skóry; okładki na paszport ze skóry lub z imitacji skóry; wykończenia ze skóry do mebli; paski skórzane; rączki do walizek; walizki ze skóry lub z tekstury szewskiej; pudełka z włókna wulkanizowanego; etui skórzane na klucze; siatki na zakupy; skóry surowe; futra; żebrowania do parasoli i parasolek; laski; wyroby rymarskie; jelita do wyrobu kiełbas, **25** odzież; koszulki sportowe; odzież papierowa; T-shirty; kamizelki dla wędkarzy; bielizna; kamizelki; koszulki gimnastyczne; rajtuzy; pidżamy; kalesony; halki; potniki; poduszki na ramiona; ochraniacze kołnierzy; przody koszul; gotowe podszewki jako części garderoby; karczki do koszul; mankiety; kieszenie do ubrań; bielizna wchłaniająca pot; odzież plażowa; wyprawka dziecięca (ubrania); ubrania dla kolarzy; czepki kąpielowe; slipy kąpielowe; kostiumy kąpielowe; odzież gimnastyczna; ubrania dla judoków; stroje dla zapaśników; płaszcze przeciwdeszczowe; peleryny przeciwdeszczowe; ubrania dla tancerzy; buty dla piłkarzy; buty gimnastyczne; korki do butów piłkarskich; buty narciarskie; buty do skoków; buty do turystyki pieszej; buty do wspinaczki; obuwie; buty z cholewką; buty sportowe; buty

z cholewką dla sportowców; czubki do obuwia; wewnętrzne wkładki buta; okucia metalowe do obuwia; cholewki do obuwia; przyszwycy do obuwia; getry; obcasy do obuwia; paski do obuwia; podeszwy do butów; wkładki do butów; nakrycia głowy; daszki do czapek; nauszники; opaski na głowę; kapelusze papierowe (odzież); wyroby pończosznice; legginsy; ogrzewacze stóp nieelektryczne; rajstopy; rękawiczki (odzież); muflki (odzież); szale; apaszki; pasy (odzież); pasy do przechowywania pieniędzy (odzież); paski (odzież); szarfy do ubrań; suknie ślubne, **28** stoły do gry w piłkarzyki; gry; zabawki; dyski latające (zabawki); układanki; gry planszowe; dętki do piłek do gry; piłki do gier; naciągi do rakiet; kije golfowe; żyłki do rakiet; torby do krykieta; torby golfowe z kółkami i bez kółek; siatki stosowane w sporcie; rakietki sportowe; stoły do tenisa stołowego; torby na piłki i na rakietki; maszyny, sprzęt i urządzenia treningowe; przyrządy do ćwiczenia mięśni dłoni; piłki do ćwiczeń; sprzęt dla łącznictwa; maszyny, sprzęt i urządzenia do ćwiczeń fizycznych; deski surfingowe; broń do szermierki; uprząż wspinaczkowa; deskorolki; torby zaprojektowane specjalnie na narty i deski surfingowe; worki treningowe; sznurki i liny do celów sportowych (skakanki, liny do przeciągania); gra w rzutki; frisbe do celów sportowych; worki z piaskiem do celów sportowych; gwizdki; baseny kąpielowe do zabawy; bieżnie z tworzyw sztucznych; rękawice dla pałkarzy jako akcesoria do gier; nagolenniki; rękawice do gier; nałokietniki (artykuły sportowe); nakolanniki (artykuły sportowe); ochraniacze jako części strojów sportowych; rękawice do golfa; ochraniacze podtrzymujące do talii (artykuły sportowe); ochraniacze podtrzymujące dłoni (artykuły sportowe); ochraniacze podtrzymujące łydki (artykuły sportowe); naramienniki-ochraniacze; ochraniacze brzucha (artykuły sportowe); ochraniacze sportowe na dolną część tułowia; ochraniacze podtrzymujące na nadgarstki (artykuły sportowe); łyżwy; ozdoby na drzewka bożonarodzeniowe z wyłączeniem oświetlenia i słodyczy; sprzęt wędkarski; pasy pochłaniające pot do rakiet, kijów i pałek stosowanych do gier.

(111) **218426** (220) 2008 03 14 (210) 338220
(151) 2009 08 03 (441) 2008 06 23

(732) GASTRO STREFA S.C. M. Kiszko, K. Kiszko, P. Jańczak, R. Grabowski, Białystok, PL.

(540) zabierz kawę na wyprawę

(510), (511) **30** kawa, herbata, kakao, cukier, ryż, tapioka, sago, namiastki, kawy; mąka i produkty zbożowe, chleb, wyroby cukiernicze i słodycze, lody; miód, melasa; drożdże, proszek do pieczenia; sól, musztarda; ocet, sosy (przyprawy); przyprawy; lód do chłodzenia, **32** piwo; wody mineralne i gazowane oraz inne napoje bezalkoholowe; napoje owocowe i soki owocowe; syropy i inne preparaty do produkcji napojów, **43** usługi barowe, bary szybkiej obsługi w formie snack-barów, hotele, kafeterie, kawiarnie, motele, pensjonaty, przygotowywanie dań żywnościowych i napojów na zamówienie oraz ich dostawa, restauracje, przygotowywanie posiłków w restauracjach, restauracje samoobsługowe, restauracje samoobsługowe w formie snack-barów, stołówki, wypożyczanie krzesel, stołów, bieliżny stołowej i szklanej zastawy stołowej.

(111) **218427** (220) 2008 03 14 (210) 338223
(151) 2009 08 03 (441) 2008 06 23

(732) ANTA (CHINA) CO., LTD., Jinjiang City, CN.

(540)



(531) 24.15.21, 26.3.23

(510), (511) **18** skóry zwierzęce; skóry nieprzetworzone i półprzetworzone; imitacje skóry; portfele; torby szkolne; plecaki; portfeliki; aktówki; torebki damskie; torby podróżne; torby do pakowania ze skóry (koperty, woreczki); teczki skórzane; komplety podróżne ze skóry; kuferki na kosmetyki bez wyposażenia; walizeczki; walizki; torby sportowe; nosidełka dla dzieci; pudełka ze sztucznej skóry; pudełka brezentowe; okładki na czeki ze skóry lub z imitacji skóry; okładki na paszport ze skóry lub z imitacji skóry; wykończenia ze skóry do mebli; paski skórzane; rączki do walizek; walizki ze skóry lub z tekstury szwskiej; pudełka z włókna wulkanizowanego; etui skórzane na klucze; siatki na zakupy; skóry surowe; futra; żebrowania do pa-

rasoli i parasolek; laski; wyroby rymarskie; jelita do wyrobu kiełbas, **25** odzież; koszulki sportowe; odzież papierowa; T-shirty; kamizelki dla wędkarzy; bielizna; kamizelki; koszulki gimnastyczne; rajtuzy; pidżamy; kalesony; halki; potniki; poduszki na ramiona; ochraniacze kołnierzy; przody koszul; gotowe podszewki jako części garderoby; karczki do koszul; mankiety; kieszenie do ubrań; bielizna wchłaniająca pot; odzież plażowa; wyprawka dziecięca (ubrania); ubrania dla kolarzy; czepki kąpielowe; ślipy kąpielowe; kostiumy kąpielowe; odzież gimnastyczna; ubrania dla judoków; stroje dla zapaśników; płaszcze przeciwdeszczowe; peleryny przeciwdeszczowe; ubrania dla tancerzy; buty dla piłkarzy; buty gimnastyczne; korki do butów piłkarskich; buty narciarskie; buty do skoków; buty do turystyki pieszej; buty do wspinaczki; obuwie; buty z cholewką; buty sportowe; buty z cholewką dla sportowców; czubki do obuwia; wewnętrzne wkładki buta; okucia metalowe do obuwia; cholewki do obuwia; przyszwycy do obuwia; getry; obcasy do obuwia; paski do obuwia; podeszwy do butów; wkładki do butów; nakrycia głowy; daszki do czapek; nauszники; opaski na głowę; kapelusze papierowe (odzież); wyroby pończosznice; legginsy; ogrzewacze stóp nieelektryczne; rajstopy; rękawiczki (odzież); muflki (odzież); szale; apaszki; pasy (odzież); pasy do przechowywania pieniędzy (odzież); paski (odzież); szarfy do ubrań; suknie ślubne, **28** stoły do gry w piłkarzyki; gry; zabawki; dyski latające (zabawki); układanki; gry planszowe; dętki do piłek do gry; piłki do gier; naciągi do rakiet; kije golfowe; żyłki do rakiet; torby do krykieta; torby golfowe z kółkami i bez kółek; siatki stosowane w sporcie; rakietki sportowe; stoły do tenisa stołowego; torby na piłki i na rakietki; maszyny, sprzęt i urządzenia treningowe; przyrządy do ćwiczenia mięśni dłoni; piłki do ćwiczeń; sprzęt dla łącznictwa; maszyny, sprzęt i urządzenia do ćwiczeń fizycznych; deski surfingowe; broń do szermierki; uprząż wspinaczkowa; deskorolki; torby zaprojektowane specjalnie na narty i deski surfingowe; worki treningowe; sznurki i liny do celów sportowych (skakanki, liny do przeciągania); gra w rzutki; frisbe do celów sportowych; worki z piaskiem do celów sportowych; gwizdki; baseny kąpielowe do zabawy; bieżnie z tworzyw sztucznych; rękawice dla pałkarzy jako akcesoria do gier; nagolenniki; rękawice do gier; nałokietniki (artykuły sportowe); nakolanniki (artykuły sportowe); ochraniacze jako części strojów sportowych; rękawice do golfa; ochraniacze podtrzymujące do talii (artykuły sportowe); ochraniacze podtrzymujące dłoni (artykuły sportowe); ochraniacze podtrzymujące łydki (artykuły sportowe); naramienniki-ochraniacze; ochraniacze brzucha (artykuły sportowe); ochraniacze sportowe na dolną część tułowia; ochraniacze podtrzymujące na nadgarstki (artykuły sportowe); łyżwy; ozdoby na drzewka bożonarodzeniowe z wyłączeniem oświetlenia i słodyczy; sprzęt wędkarski; pasy pochłaniające pot do rakiet, kijów i pałek stosowanych do gier.

(111) **218428** (220) 2008 03 14 (210) 338224
(151) 2009 08 03 (441) 2008 06 23

(732) ANTA (CHINA) CO., LTD., Jinjiang City, CN.

(540)



(531) 26.3.23, 26.13.25, 27.5.1

(510), (511) **18** skóry zwierzęce; skóry nieprzetworzone i półprzetworzone; imitacje skóry; portfele; toby szkolne; plecaki; portfeliki; aktówki; torebki damskie; torby podróżne; torby do pakowania ze skóry (koperty, woreczki); teczki skórzane; komplety podróżne ze skóry; kuferki na kosmetyki bez wyposażenia; walizeczki; walizki; torby sportowe; nosidełka dla dzieci; pudełka ze sztucznej skóry; pudełka brezentowe; okładki na czeki ze skóry lub z imitacji skóry; okładki na paszport ze skóry lub z imitacji skóry; wykończenia ze skóry do mebli; paski skórzane; rączki do walizek; walizki ze skóry lub z tekstury szwskiej; pudełka z włókna wulkanizowanego; etui skórzane na klucze; siatki na zakupy; skóry surowe; futra; żebrowania do parasoli i parasolek; laski; wyroby rymarskie; jelita do wyrobu kiełbas, **25** odzież; koszulki sportowe; odzież papierowa; T-shirty; kamizelki dla wędkarzy; bielizna; kamizelki; koszulki gimnastyczne; rajtuzy; pidżamy; kalesony; halki; potniki; poduszki na ramiona; ochraniacze kołnierzy; przody koszul; gotowe podszewki jako części garderoby; karczki do koszul; mankiety; kieszenie do ubrań; bielizna wchłania-

jąca pot; odzież plażowa; wyprawka dziecięca (ubrania); ubrania dla kolarzy; czepki kąpielowe; slipy kąpielowe; kostiumy kąpielowe; odzież gimnastyczna; ubrania dla judoków; stroje dla zapasników; płaszcze przeciwdeszczowe; peleryny przeciwdeszczowe; ubrania dla tancerzy; buty dla piłkarzy; buty gimnastyczne; korki do butów piłkarskich; buty narciarskie; buty do skoków; buty do turystyki pieszej; buty do wspinaczki; obuwie; buty z cholewką; buty sportowe; buty z cholewką dla sportowców; czubki do obuwia; wewnętrzne wkładki buta; okucia metalowe do obuwia; cholewki do obuwia; przyszy do obuwia; getry; obcasy do obuwia; paski do obuwia; podeszwy do butów; wkładki do butów; nakrycia głowy; daszki do czapek; nauszniki; opaski na głowę; kapelusze papierowe (odzież); wyroby pończosznice; legginsy; ogrzewacze stóp nieelektryczne; rajstopy; rękawiczki (odzież); mufki (odzież); szale; apaszki; pasy (odzież); pasy do przechowywania pieniędzy (odzież); paski (odzież); szarfy do ubrań; suknie ślubne, **28** stoły do gry w piłkarzyki; gry; zabawki; dyski latające (zabawki); układanki; gry planszowe; dętki do piłek do gry; piłki do gier; naciągi do raket; kiję golfowe; żyłki do raket; torby do krykieta; torby golfowe z kółkami i bez kółek; siatki stosowane w sporcie; rakietę sportowe; stoły do tenisa stołowego; torby na piłki i na rakietę; maszyny, sprzęt i urządzenia treningowe; przyrządy do ćwiczenia mięśni dłoni; piłki do ćwiczeń; sprzęt dla łucznictwa; maszyny, sprzęt i urządzenia do ćwiczeń fizycznych; deski surfingowe; broń do szermierki; uprząż wspinaczkowa; deskorolki; torby zaprojektowane specjalnie na narty i deski surfingowe; worki treningowe; sznury i liny do celów sportowych (skakanki, liny do przeciągania); gra w rzutki; frisbe do celów sportowych; worki z piaskiem do celów sportowych; gwizdki; baseny kąpielowe do zabawy; bieżnie z tworzyw sztucznych; rękawice dla pałkarzy jako akcesoria do gier; nagolenniki; rękawice do gier; nałokietniki (artykuły sportowe); nakolanniki (artykuły sportowe); ochraniacze jako części strojów sportowych; rękawice do golfa; ochraniacze podtrzymujące do talii (artykuły sportowe); ochraniacze podtrzymujące dłoni (artykuły sportowe); ochraniacze podtrzymujące łydki (artykuły sportowe); naramienniki-ochraniacze; ochraniacze brzucha (artykuły sportowe); ochraniacze sportowe na dolną część tułowia; ochraniacze podtrzymujące na nadgarstki (artykuły sportowe); łyżwy; ozdoby na drzewka bożonarodzeniowe z wyłączeniem oświetlenia i słodczy; sprzęt wędkarski; pasy pochłaniające pot do raket, kijów i pałek stosowanych do gier.

(111) **218429** (220) 2008 03 14 (210) 338226
 (151) 2009 08 03 (441) 2008 06 23
 (732) ANTA (CHINA) CO., LTD., Jinjiang City, CN.
 (540)



(531) 26.3.23, 26.13.25
 (510), (511) **18** skóry zwierzęce; skóry nieprzetworzone i półprzetworzone; imitacje skóry; portfele; toby szkolne; plecaki; portfeliki; aktówki; torebki damskie; torby podróżne; torby do pakowania ze skóry (koperty, woreczki); teczki skórzane; komplety podróżne ze skóry; kufarki na kosmetyki bez wyposażenia; walizeczki; walizki; torby sportowe; nosidełka dla dzieci; pudełka ze sztucznej skóry; pudełka brezentowe; okładki na czekie ze skóry lub z imitacji skóry; okładki na paszport ze skóry lub z imitacji skóry; wykończenia ze skóry do mebli; paski skórzane; rączki do walizek; walizki ze skóry lub z tektury szwskiej; pudełka z włókna wulkanizowanego; etui skórzane na klucze; siatki na zakupy; skóry surowe; futra; żebrowania do parasoli i parasolek; laski; wyroby rymarskie; jelita do wyrobu kielbas, **25** odzież; koszulki sportowe; odzież papierowa; t-shirty; kamizelki dla wędkarzy; bielizna; kamizelki; koszulki gimnastyczne; rajtuzy; pidżamy; kalesony; halki; potniki; poduszki na ramiona; ochraniacze kołnierzy; przody koszul; gotowe podszewki jako części garderoby; karczki do koszul; mankiety; kieszenie do ubrań; bielizna wchłaniająca pot; odzież plażowa; wyprawka dziecięca (ubrania); ubrania dla kolarzy; czepki kąpielowe; slipy kąpielowe; kostiumy kąpielowe; odzież gimnastyczna; ubrania dla judoków; stroje dla zapasników; płaszcze przeciwdeszczowe; peleryny przeciwdeszczowe; ubrania dla tancerzy; buty dla piłkarzy; buty gimnastyczne; korki do butów piłkarskich; buty narciarskie; buty do skoków; buty do turystyki pie-

zej; buty do wspinaczki; obuwie; buty z cholewką; buty sportowe; buty z cholewką dla sportowców; czubki do obuwia; wewnętrzne wkładki buta; okucia metalowe do obuwia; cholewki do obuwia; przyszy do obuwia; getry; obcasy do obuwia; paski do obuwia; podeszwy do butów; wkładki do butów; nakrycia głowy; daszki do czapek; nauszniki; opaski na głowę; kapelusze papierowe (odzież); wyroby pończosznice; legginsy; ogrzewacze stóp nieelektryczne; rajstopy; rękawiczki (odzież); mufki (odzież); szale; apaszki; pasy (odzież); pasy do przechowywania pieniędzy (odzież); paski (odzież); szarfy do ubrań; suknie ślubne, **28** stoły do gry w piłkarzyki; gry; zabawki; dyski latające (zabawki); układanki; gry planszowe; dętki do piłek do gry; piłki do gier; naciągi do raket; kiję golfowe; żyłki do raket; torby do krykieta; torby golfowe z kółkami i bez kółek; siatki stosowane w sporcie; rakietę sportowe; stoły do tenisa stołowego; torby na piłki i na rakietę; maszyny, sprzęt i urządzenia treningowe; przyrządy do ćwiczenia mięśni dłoni; piłki do ćwiczeń; sprzęt dla łucznictwa; maszyny, sprzęt i urządzenia do ćwiczeń fizycznych; deski surfingowe; broń do szermierki; uprząż wspinaczkowa; deskorolki; torby zaprojektowane specjalnie na narty i deski surfingowe; worki treningowe; sznury i liny do celów sportowych (skakanki, liny do przeciągania); gra w rzutki; frisbe do celów sportowych; worki z piaskiem do celów sportowych; gwizdki; baseny kąpielowe do zabawy; bieżnie z tworzyw sztucznych; rękawice dla pałkarzy jako akcesoria do gier; nagolenniki; rękawice do gier; nałokietniki (artykuły sportowe); nakolanniki (artykuły sportowe); ochraniacze jako części strojów sportowych; rękawice do golfa; ochraniacze podtrzymujące do talii (artykuły sportowe); ochraniacze podtrzymujące dłoni (artykuły sportowe); ochraniacze podtrzymujące łydki (artykuły sportowe); naramienniki-ochraniacze; ochraniacze brzucha (artykuły sportowe); ochraniacze sportowe na dolną część tułowia; ochraniacze podtrzymujące na nadgarstki (artykuły sportowe); łyżwy; ozdoby na drzewka bożonarodzeniowe z wyłączeniem oświetlenia i słodczy; sprzęt wędkarski; pasy pochłaniające pot do raket, kijów i pałek stosowanych do gier.

(111) **218430** (220) 2007 10 29 (210) 332102
 (151) 2009 05 08 (441) 2008 02 04
 (732) EUROLOGISTYKA Spółka Akcyjna, Warszawa, PL.
 (540)



Kolor znaku: niebieski, czarny
 (531) 26.1.6, 26.1.13, 27.5.1, 29.1.12
 (510), (511) **36** agencje celne, doradztwo w sprawach finansowych, usługi finansowe, **39** dostarczanie towarów, magazynowanie, magazyny-wynajmowanie, rozładunek, samochodowy transport, składowanie, składowanie towarów, spedycja, statkami-transport, transport kolejowy, transport morski.

(111) **218431** (220) 2007 11 14 (210) 332821
 (151) 2009 05 15 (441) 2008 02 18
 (732) Totalizator Sportowy Sp, z o.o., Warszawa, PL.
 (540)



Kolor znaku: niebieski, czerwony, żółty
 (531) 24.17.1, 24.17.4, 27.5.1, 29.1.13
 (510), (511) **35** agencje reklamowe, dystrybucja materiałów reklamowych takich jak próbki, druki, prospekty, broszury, uaktualnianie materiałów reklamowych, rozpowszechnianie ogłoszeń reklamowych, badania rynku, rozlepianie plakatów reklamowych, reklama za pośrednictwem sieci komputerowej, reklamy, promocja sprzedaży dla osób trzecich, **42** usługi grafików.

(111) **218432** (220) 2007 11 14 (210) 332824
 (151) 2009 05 11 (441) 2008 02 18

(732) Totalizator Sportowy Sp. z o.o., Warszawa, PL.
(540)



Kolor znaku: niebieski, czerwony, żółty, czarny

(531) 3.2.1, 9.1.10, 27.5.1, 29.1.14

(510), (511) **35** agencje reklamowe, dystrybucja materiałów reklamowych takich jak próbki, druki, prospekty, broszury, uaktualnianie materiałów reklamowych, rozpowszechnianie ogłoszeń reklamowych, badania rynku, rozlepianie plakatów reklamowych, reklama za pośrednictwem sieci komputerowej, reklamy, promocja sprzedaży dla osób trzecich, **42** usługi grafików.

(111) **218433** (220) 2008 01 07 (210) 334867

(151) 2009 05 05 (441) 2008 04 14

(732) „CONTRA” Wielobranżowa Firma Handlowo-Usługowo-Produkcyjna Wojciech Rynkowski, Wrocław, PL.

(540)

Contra

(531) 27.5.1

(510), (511) **01** tworzywa sztuczne nieprzetworzone, polimetakrylan metylu, poliwęglany, polichlorek winylu, **17** giętkie rury i pręty, granulaty z polimetakrylanu, poliwęglanów, polichloru winylu, **19** rury i pręty z tworzyw sztucznych, zadaszenia i wiaty z tworzyw sztucznych, **20** wyroby z tworzyw sztucznych do celów reklamowych, gabloty, kasety, kasetony, pojemniki stojaki, półki i regały, tablice reklamowe; drobna galanteria z tworzyw sztucznych, uchwyty, wsporniki, kołki, zaczepy, **37** usługi w zakresie budownictwa i montażu urządzeń reklamowych, montaż rusztowań, tablic i innych form przestrzennych; montaż zadaszeń i wiat, **42** usługi w zakresie projektowania urządzeń do celów reklamowych, projektowanie architektoniczne.

(111) **218434** (220) 2008 01 21 (210) 335391

(151) 2009 05 29 (441) 2008 04 28

(732) „TAGO” Przedsiębiorstwo Przemysłu Cukierniczego Tadeusz Gołębiowski, Ciemne, PL.

(540)



Kolor znaku: niebieski, żółty, biały

(531) 26.4.2, 26.11.1, 27.5.1, 29.1.13

(510), (511) **30** pieczywo cukiernicze trwałe, ciastka, ciasteczka, wyroby cukiernicze.

(111) **218435** (220) 2008 01 25 (210) 335649

(151) 2009 05 22 (441) 2008 04 28

(732) JASINSKI INVEST-MULTILING-SPACE Mirosława Jasińska, Tomasz Jasiński Spółka Cywilna, Warszawa, PL.

(540)



Kolor znaku: czerwony, biały

(531) 7.1.8, 25.7.25, 27.5.1, 29.1.12

(510), (511) **36** pośrednictwo w sprawach majątku nieruchomości.

(111) **218436** (220) 2008 01 25 (210) 335663

(151) 2009 05 22 (441) 2008 04 28

(732) ZISTECHNIKA Spółka z o.o., Kraków, PL.
(540)



Kolor znaku: niebieski, czerwony

(531) 14.7.6, 14.7.9, 26.1.1, 27.5.1, 29.1.12

(510), (511) **37** budownictwo, usługi hydrauliczne, instalowanie oraz naprawa urządzeń klimatyzacyjnych, kotłów, montaż i naprawy instalacji grzewczych, **42** doradztwo budowlane.

(111) **218437** (220) 2008 01 29 (210) 335810

(151) 2009 08 05 (441) 2008 05 12

(732) P.S. TRADING-STOLKER PETER, SP.J., Warszawa, PL.

(540)

JUFISTO

Kolor znaku: pomarańczowy

(531) 27.5.1, 29.1.1

(510), (511) **03** dyski polerskie, papier polerujący, papier ścierny, płótno ścierne, środki czyszczące, polerujące, ścierające, **06** cyna, drut metalowy, imadła metalowe, kasety metalowe, klamki do drzwi, klucze, kłódki, linki holownicze metalowe, łańcuchy zabezpieczające metalowe, nakrętki metalowe, nity aluminiowe, pasy do transportu ładunku metalowe, plombki zabezpieczające, skrzynki do narzędzi metalowe, skrzynki na listy metalowe, ściski stolarskie metalowe, śruby metalowe, uszczelki metalowe, metalowe wkłady do zamka, wkręty do drewna i gipsu, zaciski do rur i kabli metalowe, zamki inne niż elektryczne, zamki metalowe, **07** mieszadła do farb, opalarki elektryczne, pistolety do klejenia na gorąco, podnośniki samochodowe, pompy jako maszyny lub części maszyn lub silników, rozpylacze, smarownice i oliwiarki, szlifierki, ściągacze do łożysk i sprężyn, tarcze szlifierskie jako części maszyn, tarcze kauczukowe do wiertarek, elektryczne urządzenia czyszczące, elektryczne urządzenia do polerowania, wiertarki, wyciągarki linowe, wyciągarki łańcuchowe, **08** brzeszczoty pił ręcznych, cykliny ręczne, dłuta, dobijaki, gwintownice, gwintowniki, imadła, kamienie szlifierskie, kątowniki, kielnie, klucze, końcówki do śrubokrętów, lewarki ręczne, łomy, łopaty, łopaty, łyżki do opon, młotki, młoty kamieniarskie, narzędzia do wyciągania gwoździ, narzędzia i przyrządy do cięcia glazury, narzędzia i przyrządy do cięcia szkła, narzędzia ręczne do obróbki drewna, narzędzia ręczne o napędzie ręcznym, narzynki, nitownice, noże do tapet, noże monterskie, noże ogrodnicze, noże, nożyce do blachy i drutu, nożyczki, obcęgi, obcinacze do rur, obcinacze, obcinaki, osetki, ostrza do strugów, ostrza, pace tynkarskie metalowe, packi metalowe, pasy do narzędzi, pilniki, piłki do metalu i drewna, piły ręczne, pincety, pistolety do klejenia, przebijaki do numerowania, przebijaki, przecinaki, przyrządy do cięcia, przyrządy do taśmy pakowej, punktaki, ręczne narzędzia z kauczuku, ręczne wyciskacze do mas uszczelniających, ręcznie sterowane pompki wymiany oleju, rozwiertaki, scyzoryki, sekatory, siekiery, skrobaki, skrzynki uciosowe jako narzędzia, strugi, szczotki druciane, szczypce, sznury traserskie, szpachelki metalowe, szpachelki, ściski stolarskie, śrubokręty, świrdry, tarcze do cięcia, tarcze szlifierskie z korundu, ubijaki, uchwyty do brzeszczotów pił ręcznych, urządzenia do cięcia rur, wiertła narzędzi ręcznych, wiertła, wkręta do zerwanych śrub, wycinarki ręczne jako narzędzia, zszywacze tapicerskie, **09** areometry, kaski ochronne, kątomierze, latarki sygnalizacyjne, linały metalowe, lutownice elektryczne, maski ochronne, filtry do masek ochronnych, maski przeciwpyłowe, maski spawalnicze, miarki, miary, mikrometry, nakolanniki dla robotników, nakolanniki dla robotników, nauszники ochronne, okulary ochronne, piony murarskie, poziomice, próbniki napięcia, rękawice ochronne, słuchawki ochronne, suwmiarki, sygnalizatory elektryczne, szczelinomierze, taśmy miernicze, urządzenia i przy-

rządy pomiarowe, zamki elektryczne, **18** parasole, pasy monterskie skórzane, torby na narzędzia, torby podróżne.

(111) **218438** (220) 2008 02 01 (210) 335979
 (151) 2009 08 05 (441) 2008 05 12
 (732) „COSINUS” Jarosław Jerzy Łukowicz, Łódź, PL.
 (540)



Kolor znaku: zielony, ciemnogranatowy

(531) 5.3.6, 27.5.1, 29.1.12

(510), (511) **01** produkty chemiczne przeznaczone dla przemysłu, prac badawczych, fotografii jak również rolnictwa, ogrodnictwa i leśnictwa; żywice syntetyczne w stanie surowym, tworzywa sztuczne w stanie surowym; nawozy do użyźniania gleby; mieszanki do gąsńic; preparaty do hartowania i lutowania metali; produkty chemiczne do konserwowania żywności; substancje garbujące; kleje (spoiwa) przeznaczone dla przemysłu, **02** farby, pokosty, lakiery; środki zapobiegające korozji i zabezpieczające drewno; barwniki; zaprawy farbiarskie; żywice naturalne; folie metalowe i formy proszkowe dla malarzy, dekoratorów, drukarzy i artystów, **03** środki wybielające i inne substancje stosowane w praniu; środki do czyszczenia, poleśniania szorowania i ścierania; mydła; środki perfumeryjne, olejki eteryczne, kosmetyki, płyny do pielęgnacji włosów; środki do czyszczenia zębów, **04** oleje przemysłowe i tłuszcze; smary; mieszaniny pochłaniające kurz, nawilżające i wiążące; paliwa (również spirytus silnikowy) i materiały oświetleniowe; świece i knoty do oświetlenia, **05** produkty farmaceutyczne i weterynaryjne; środki sanitarne do celów medycznych; substancje dietetyczne do celów leczniczych; żywność dla niemowląt; plastry, materiały opatrunkowe; materiały do plombowania zębów, woski dentystyczne; środki odkażające; środki do zwalczania robactwa; fungicydy, herbicydy, **06** metale nieszlachetne i ich stopy; budowlane materiały metalowe, przenośne metalowe konstrukcje budowlane, materiały metalowe do budowy szlaków kolejowych; przewody nieelektryczne i przewody drutowe z metali nieszlachetnych; drobne wyroby żelazne, pojedyncze drobne wyroby metalowe; rury i rurki metalowe; kasy pancerne; towary z metali nieszlachetnych nie ujęte w innych klasach; rudy (kruszce), **07** maszyny i obrabiarki; silniki (z wyjątkiem stosowanych w pojazdach lądowych); mechanizmy sprzęgania i napędu (z wyjątkiem stosowanych w pojazdach lądowych), mechaniczne narzędzia rolnicze, inkubatory do jaj, **08** narzędzia i przyrządy (ręczne sterowanie), wyroby nożownicze, broń ręczna, ostrza (maszynki do golenia), **09** urządzenia i przyrządy: naukowe, żeglarskie, geodezyjne, elektryczne, fotograficzne, kinematograficzne, optyczne, wagowe, pomiarowe, sygnalizacyjne, kontrolne, do ratowania życia, do celów dydaktycznych, urządzenia i przyrządy elektryczne przewodzące, transformujące, akumulatorowe i kontrolno-sterujące; urządzenia do nagrywania i transmisji lub reprodukcji dźwięku lub obrazu, magnetyczne nośniki danych, płyty (dyski) z nagraniami; automaty sprzedające i mechanizmy do urządzeń uruchamianych przez wrzucenie monety; kasy sklepowe, maszyny liczące, sprzęt przetwarzający dane i komputery; urządzenia do gaszenia ognia, **10** aparatura i instrumenty chirurgiczne, medyczne, stomatologiczne i weterynaryjne, protezy kończyn, oczu i zębów; artykuły ortopedyczne; materiały do szycia stosowane w chirurgii, **11** urządzenia do oświetlenia, ogrzewania, wytwarzania pary, gotowania, chłodzenia, suszenia, wentylacji, zaopatrzenia w wodę oraz instalacje sanitarne, **12** pojazdy; urządzenia służące do poruszania się na lądzie, w powietrzu lub wodzie, **13** broń palna, amunicja i pociski, materiały wybuchowe, sztuczne ognie, **14** metale szlachetne i ich stopy, wyroby jubilerskie, kamienie szlachetne, przyrządy zegarmistrzowskie i chronometryczne, **15** instrumenty muzyczne, **16** papier, tektura i wyroby z tych materiałów, nie ujęte w innych klasach, druki, materiały inroligatorskie, fotograficzne, materiały piśmienne, kleje do materiałów piśmiennych lub do celów domowych, materiały przeznaczone dla artystów, pędzle malarskie, maszyny do pisania i sprzęt biurowy (z wyjątkiem mebli) materiały szkoleniowe i instruktażowe (z wyjątkiem aparatów); materiały z tworzyw sztucznych do pakowania (nie ujęte w innych klasach); czcionki drukarskie, matryce, **17** kauczuk, gutaperka, guma, azbest, mika i wyroby z tych materiałów nie ujęte w innych klasach; tworzywa sztuczne w formie wyciśniętej stosowane w produkcji,

materiały wypełniające, uszczelniające, pakuły, materiały izolacyjne, rury giętkie niemetalowe, **18** skóra i imitacje skóry, wyroby z tych materiałów, nie ujęte w innych klasach, skóry zwierzęce, skóry surowe, walizy i torby podróżnicze, parasolki, parasole (duże) i laski; bicze, uprząże i wyroby rymarskie, **19** materiały budowlane niemetalowe, rury sztywne niemetalowe stosowane w budownictwie; asfalt, smoła i bitumy; budynki przenośne niemetalowe, pomniki niemetalowe, **20** meble, lustra, ramki obrazów, wyroby (nie ujęte w innych klasach) z drewna, korka, trzciny, wikliny, rogu, kości, kości słoniowej, fiszbinu, muszli, bursztynu, macicy perłowej, sepiolitu, imitacji tych surowców lub z tworzyw sztucznych, **21** przybory kuchenne i gospodarstwa domowego oraz pojemniki (wykonane nie z metali szlachetnych ani nie pokrywane nimi); grzebień i gąbki; pędzle (z wyjątkiem pędzli malarskich); materiały do wytwarzania pędzli; sprzęt do czyszczenia; wełna (wata) stalowa; nie przerobione lub półprzetworzone szkło; (z wyjątkiem szkła stosowanego w budownictwie); wyroby szklane, porcelanowe i ceramiczne nie ujęte w innych klasach, **22** liny, sznury, sieci, namioty, markizy brezenty, żagle, torby i torebki nie ujęte w innych klasach); materiały na obicia do wypełniania (z wyjątkiem gum lub tworzyw sztucznych); nie przerobione tekstylne materiały włókiennicze, **23** pędzle i nici dla włókiennictwa, **24** tekstylia i wyroby włókiennicze nie ujęte w innych klasach, narzuty na łóżka i obrusy, **25** odzież, obuwie, nakrycia głowy, **26** koronki, hafty, wstążki i sploty, guziki, haczyki i oczka, szpilki i igły, sztuczne kwiaty, **27** dywany, chodniki (kilimy), maty i słomianki linoleum i inne materiały do pokrywania podłóg, draperie (nietekstylne), **28** gry i zabawki; artykuły sportowe i gimnastyczne nie ujęte w innych klasach, ozdoby choinkowe, **29** mięso, ryby, drób, dziczyzna, ekstrakty mięsne; konserwowane, suszone i gotowane owoce i warzywa, galaretki, dżemy, kompoty, jaja, mleko, produkty mleczne, oleje i tłuszcze jadalne, **30** kawa, herbata, kakao, cukier, ryż, tapioka, sago, kawa nienaturalna; mąka i produkty zbożowe, chleb, wyroby cukiernicze i słodczyce, lody; miód (syropy); drożdże, proszek do pieczenia, sól, musztarda; ocet, sosy (przyprawy); przyprawy; lód, **31** produkty rolne, ogrodnicze, leśne oraz ziarna nie ujęte w innych klasach, żywe zwierzęta; świeże owoce i warzywa, nasiona, rośliny i kwiaty naturalne, karma dla zwierząt; sól, **32** piwo; wody mineralne i gazowane oraz inne napoje bezalkoholowe, napoje owoce i soki owocowe; syropy i inne preparaty do produkcji napojów, **33** napoje alkoholowe (z wyjątkiem piwa), **34** tytoń; przybory dla palaczy, zapalaki, **35** reklama, zarządzanie w działalności handlowej, administrowanie działalności handlowej; prace biurowe, **36** ubezpieczenia; działalności finansowa, działalność monetarna; majątek nieruchomy, **37** usługi budowlane; naprawy; usługi instalacyjne, **38** telekomunikacja, **39** transport; pakowanie i składowanie towarów; organizowanie podróży, **40** obróbka materiałowa, **42** naukowe i techniczne usługi i badania oraz ich projektowanie; przemysłowa analiza i badanie usług; projektowanie i rozwój komputerowego sprzętu i oprogramowania; usługi prawne, **43** usługi zaopatrzenia w żywność i napoje; tymczasowe zakwaterowanie, **44** usługi medyczne; usługi weterynaryjne; higiena i troska o urodę istot ludzkich lub zwierząt; usługi dla rolnictwa, ogrodnictwa i leśnictwa, **45** prywatne i społeczne usługi świadczone w celu zaspokojenia potrzeb poszczególnych osób; usługi bezpieczeństwa dla ochrony mienia i osób.

(111) **218439** (220) 2008 02 05 (210) 336164
 (151) 2009 07 30 (441) 2008 05 12
 (732) NETMEDIA S.A., Warszawa, PL.
 (540)



Kolor znaku: czarny, różowy

(531) 1.1.1, 1.1.5, 27.5.1, 29.1.12

(510), (511) **41** usługi szkoleniowe w zakresie infrastruktury internetowej oraz multimedialnej.

(111) **218440** (220) 2008 02 05 (210) 336168
 (151) 2009 07 30 (441) 2008 05 12
 (732) NETMEDIA S.A., Warszawa, PL.

(540) nettravel-turystyka nowej generacji
 (510), (511) **39** usługi w zakresie organizowania podróży i wycieczek, usługi osób towarzyszących podróży, usługi pilotów wycieczek, usługi wypożyczania pojazdów i samochodów, usługi pośredników turystycznych, agentów turystycznych i biur turystycznych zawarte w tej klasie, usługi świadczone przez te podmioty z wykorzystaniem Internetu, usługi rezerwacji i sprzedaży: miejsc na wycieczki i podróże, biletów na transport i biletów lotniczych, usługi informacyjne dotyczące podróży, cen biletów, rozkładów jazdy i sposobów transportu, **43** usługi w zakresie rezerwacji miejsc w hotelach.

(111) **218441** (220) 2008 02 07 (210) 336278
 (151) 2009 07 14 (441) 2008 05 12
 (732) „VOX INDUSTRIE” Spółka Akcyjna, Janikowo, PL.
 (540)



Kolor znaku: biały, czerwony, czarny

(531) 26.4.2, 27.5.1, 29.1.13

(510), (511) **01** kleje do celów przemysłowych, kleje do tapet, do płytek; silikon; rozpuszczalniki do lakierów; zaprawy do betonu, **02** farby, pokosty, lakiery, środki zapobiegające korozji i zabezpieczające drewno; barwniki, pigmenty; kit stolarski, zaprawy farbiarskie, **06** budowlane materiały metalowe, przenośne metalowe konstrukcje budowlane, rury i rurki metalowe, drobne wyroby żelazne, pojedyncze drobne wyroby metalowe, **11** urządzenia do oświetlenia; urządzenia do ogrzewania: piece, grzejniki, armatura; urządzenia do gotowania, chłodzenia, suszenia, wentylacji; urządzenia do zaopatrzenia w wodę oraz instalacje sanitarne; miski ustępowe; bidety; miski ustępowe tzw. kompakt, baterie do umywalk, bidetów, wannach, prysznicach, zlewozmywakach; panele natryskowe; umywalki; kabiny parowe; wanny; bojler, **17** materiały uszczelniające, wypełniające, izolacyjne, rury giętkie niemetalowe, tworzywa sztuczne w formie wyciśniętej stosowane w produkcji, **19** materiały budowlane niemetalowe, rury sztywne niemetalowe stosowane w budownictwie; asfalt, smoła i bitumy; budynki przenośne niemetalowe; pomniki niemetalowe, **20** meble, lustra, rami do obrazów, wyroby (nie ujęte w innych klasach) z drewna, korka, trzciny, wikliny, rogu, kości, kości słoniowej, fiszbinu, muszli, bursztynu, macicy perłowej, sepiolitu, imitacji tych surowców lub z tworzyw sztucznych, materace, materace sprężynowe do łóżek, poduszki, śpiwory kempingowe, **21** ceramika do gospodarstwa domowego, przybory kuchenne i gospodarstwa domowego oraz pojemniki wykonane nie z metali szlachetnych; sprzęt do czyszczenia, wełna stalowa, naczynia szklane, **24** bielizna pościelowa, stołowa, firanki i zasłony, zasłony prysznicowe tekstylne lub z tworzyw sztucznych: narzuty na łóżka, **27** dywany i dywaniki; wykładziny podłogowe; maty; tapety, **35** usługi sprzedaży hurtowej i detalicznej w punktach sprzedaży; składach fabrycznych, celnych lub outsourcingowych; sklepach; sieciach sklepów; hurtowniach; salonach; na stronach Web oraz w ofercie bezpośredniej takich towarów jak: mebli, artykułów dekoracyjnych i wyposażenia wnętrz, bielizny pościelowej i stołowej, narzut na łóżka, zegarów, lamp, obrazów, ram i ramek do obrazów i zdjęć, wyrobów ze szkła i ceramiki, wyrobów ze stali szlachetnej, laki i drewna, artykułów dekoracyjnych ze skóry, dywanów, dywaników, wykładzin dywanowych, gobelinów i artykułów tkanych, modeli miniaturowych, artykułów wyposażenia szaf takich jak pudła, pojemniki, wieszaki, kufr, -wyróbów z tworzyw sztucznych dla budownictwa: profili, listew, siding, boazerii, parapetów, płyt, paneli, poręczy, balustrad, podbitki dachowe, -materiałów budowlanych metalowych i niemetalowych, -materiałów izolacyjnych, wypełniających, uszczelniających, chemii budowlanej, -materiałów podłogowych; materiałów do produkcji meblarskiej, elewacji wykończenia ścian; płyt gipsowo-kartonowych, tynków gipsowych, mineralnych i akrylowych, sufitów podwieszanych, paneli boazeryjnych; materiałów budowlanych: bloczki z betonu komórkowego, cegiel, kostki brukowej, tarcicy, drewna budowlanego, więźby dachowej, folii dachowej, blachy dachówkowej, dachówki, papy, pokrycia bitumicznego, rynien, systemów dociepień; usługi agencji importowo-eksportowej; usługi franchisingu; zarządzanie

w działalności handlowej, pozyskiwanie danych do komputerowych baz danych; pokazy towarów; usługi reklamowe; usługi promocyjne dotyczące działalności gospodarczej; usługi w zakresie zarządzania dotyczące działalności gospodarczej; usługi w zakresie organizacji i zarządzania programami lojalnościowymi dla klientów; organizowanie, obsługa, administrowanie, nadzorowanie i zarządzanie planami pozyskiwania stałych klientów, planami zwiększającymi lojalność, sprzedają na podstawie kart inteligentnych oraz planami promocji za pomocą bodźców w postaci zachęt i zniżek przy kupowaniu towarów i korzystaniu z usług, uaktualnianie baz danych dla potrzeb planów bodźców i innych, usługi marketingowe, analizy i raporty marketingowe, marketing internetowy, reklama za pośrednictwem Internetu; informowanie, wdrażanie, integracja, doradztwo i konsultacje w odniesieniu do wszystkich w/w usług; pośrednictwo w sprzedaży internetowej; analizy dotyczące cen produktów i usług oferowanych przez osoby trzecie; udostępnianie banku danych oraz zestawień opinii klientów o produktach i usługach osób trzecich, zarządzanie wiedzą o klientach; analizy zachowań klientów; zarządzanie zbiorami informatycznymi; aukcje publiczne; wynajmowanie miejsc na umieszczanie ogłoszeń lub reklam; usługi w zakresie promowania towarów i usług osób trzecich poprzez programy promocyjne za nagrodami, w których punkty zakupu są nagradzane za zakup dokonany od subskrybentów sprzedaży, **36** emisja i obsługa kart stałego klienta nagradzających lojalność i promujących rozpoznawalność marki poprzez, oferowanie zachęt i zniżek przy zakupie towarów i korzystaniu z usług, wydawanie i wykupywanie talonów, żetonów i kuponów wartościowych; emisja i obsługa kart zniżkowych; zapewnianie udogodnień kredytowych; analizy w odniesieniu do wszystkich w/w usług, **37** usługi remontowe i budowlane; wypożyczanie sprzętu budowlanego i maszyn budowlanych; nadzór budowlany; usługi montażu mebli, usługi w zakresie informacji budowlanej; usługi montażowe, serwisowe oraz instalacyjne w zakresie budownictwa, mebli, maszyn budowlanych; usługi w zakresie kompleksowej obsługi inwestycji budowlanych, **39** usługi transportowe i spedycyjne, usługi magazynowania, przeprowadzki, **42** doradztwo budowlane; usługi architektów; projektowanie dekoracji wnętrz i jej elementów, projektowanie mebli, **44** usługi projektowania i zakładania ogrodów.

(111) **218442** (220) 2006 04 18 (210) 309610
 (151) 2009 07 24 (441) 2006 07 24
 (732) EMISJA Spółka Akcyjna, Warszawa, PL.
 (540)



Kolor znaku: grafitowy, biały

(531) 24.17.25, 27.5.1, 29.1.12

(510), (511) **35** działalność reklamowa, promocyjna i informacyjna, w tym: usługi reklamowe, wypożyczanie i uaktualnianie materiału reklamowego, publikowanie tekstów reklamowych, reklamy korespondencyjne, prasowe, radiowe i telewizyjne, reklama za pośrednictwem sieci komputerowej, wynajem czasu reklamowego we wszystkich środkach przekazu, materiały reklamowe (uaktualnianie), rozpowszechnianie materiałów reklamowych, agencje reklamowe, promocja sprzedaży, organizowanie wystaw w celach handlowych lub reklamowych, agencje informacji handlowej, telefoniczne udzielanie informacji (usługi call-center), realizacja analiz i badań: analizy kosztów, prognozy ekonomiczne, badania rynku, usługi doradcze: doradztwo w zakresie organizowania i prowadzenia działalności gospodarczej, doradztwo w zakresie działalności gospodarczej i zarządzania, pomoc w prowadzeniu działalności gospodarczej oraz w zakresie zarządzania, pozyskiwanie informacji o działalności gospodarczej, usługi związane z bazami danych i zarządzaniem plikami: pozyskiwanie danych do komputerowych baz danych, systematyzacja danych do komputerowych baz danych, wyszukiwanie informacji w komputerowych bazach danych, komputerowe zarządzanie plikami, **38** połączenie ze światową siecią komputerową za pośrednictwem telekomunikacji, sortowanie danych w bazach komputerowych, poczta elektroniczna, dostarczanie treści do serwisów funkcjonujących w sieciach telefonii stacjonarnej i komórkowej, przekaz satelitarny, połączenia i trasy połączeń (usługi) dla teleko-

munikacji, wypożyczanie urządzeń telekomunikacyjnych, łączność poprzez sieć światłowodów, informacja o telekomunikacji, obsługa telekonferencji, **41** organizowanie i prowadzenie sympozjów, zjazdów, konferencji i kongresów, **42** świadczenie usług informatycznych obejmujące: administrowanie stronami komputerowymi (sieciowymi), analizy systemów komputerowych, projektowanie systemów informatycznych, doradztwo w sprawach sprzętu komputerowego, konwersja danych przez programy komputerowe, oprogramowanie i aktualizacja oprogramowania komputerowego, instalacje oprogramowania komputerowego, tworzenie i utrzymywanie stron internetowych dla osób trzecich.

(111) **218443** (220) 2006 06 17 (210) 312099
(151) 2009 06 04 (441) 2006 09 18
(732) TARGI W KRAKOWIE Spółka z ograniczoną odpowiedzialnością, Kraków, PL.
(540) EUROTOOL

(510), (511) **35** usługi w zakresie organizowania i obsługi międzynarodowych i krajowych imprez targowych i wystawienniczych w celach handlowych i reklamowych, usługi reklamowe świadczone za pomocą radia, telewizji, prasy, Internetu, wynajmowanie powierzchni na cele reklamowe, publikowanie tekstów reklamowych, usługi w zakresie doradztwa, zarządzania i kierowania dotyczące prowadzenia działalności gospodarczej, kojarzenia kontrahentów, pomoc w zawieraniu transakcji handlowych, usługi badania rynku i opinii publicznej, doradztwo specjalistyczne dotyczące prowadzenia działalności reklamowo-promocyjnej i wystawienniczej, usługi w zakresie zarządzania komputerowymi bazami danych, usługi w zakresie gromadzenia i udostępniania informacji handlowej i o działalności gospodarczej, usługi sprzedaży detalicznej, hurtowej oraz przez agentów i za pomocą Internetu artykułów spożywczych i przemysłowych.

(111) **218444** (220) 2007 06 12 (210) 326455
(151) 2009 06 09 (441) 2007 09 17
(732) CONFLUENT SURGICAL, INC., Waltham, US.
(540) VASCUSEAL

(510), (511) **10** bazujące na hydrożelu polimeryzującym in situ urządzenia medyczne w postaci urządzeń do rozprowadzania preparatów uszczelniających, mianowicie preparatu uszczelniającego na bazie hydrożelu polimeryzującego in situ do uszczelniania tkanek i wypełniania przestrzeni, z wyłączeniem mających zastosowanie na zębach lub w jamie ustnej, ukształtowane wstępnie łąty i arkusze do użytku medycznego sprzedawane ze środkami leczniczymi, z wyłączeniem mających zastosowanie na zębach lub w jamie ustnej.

(111) **218445** (220) 2007 07 27 (210) 328289
(151) 2009 05 27 (441) 2007 10 29
(732) POLKOMTEL Spółka Akcyjna, Warszawa, PL.
(540)



Kolor znaku: pomarańczowy, zielony, niebieski, czerwony, biały
(531) 24.17.5, 27.5.1, 29.1.15
(510), (511) **09** aparaty, przewody i słuchawki telefoniczne; automaty sprzedające i mechanizmy do urządzeń uruchamianych przez wrzucenie monety lub żetonu; kasy rejestrujące; komputery i sprzęt przetwarzający dane; magnetyczne nośniki danych; maszyny liczące, płyty-dyski z nagraniami; urządzenia do gaszenia ognia; urządzenia do nagrywania, transmisji, reprodukcji danych, dźwięku lub obrazu; urządzenia i przyrządy naukowe, żeglarskie, geodezyjne, elektryczne, kinematograficzne, optyczne, wagowe, pomiarowe, sygnalizacyjne, kontrolne, do ratowania życia, do celów dydaktycznych, **35** usługi polegające na: rejestrowaniu, sporządzaniu odpisów, składzie, kompilacji, transmisji, transkrypcji, systematyzacji pisemnych informacji-komunikatów oraz rejestrowaniu a także wykorzystaniu lub kompilacji danych matematycznych lub statystycznych oraz zarządzaniu zbiorami informatycznymi; usługi w zakresie: re-

klamy i działalności informacyjnej, badania rynku, telefonicznego udzielania informacji, organizacji wystaw lub targów handlowych i reklamowych, pośrednictwa w zawieraniu umów kupna-sprzedaży poprzez telefon i Internet, obsługa klientów przy wykorzystaniu sieci Internet umożliwiająca dostarczanie klientom informacji oraz otrzymywanie informacji od klientów; usługi telekomunikacyjne on line polegające na umożliwieniu: zlecenia różnych usług ze wszystkich branż, świadczenia usług ze wszystkich branż, zawierania umów, umów pośrednictwa, umów kupna-sprzedaży, wykonywania umów dotyczących wszystkich branż; prowadzenie sprzedaży towarów: apaszki jedwabne, antystresery, baloniki, bandanki, banery, bezrękawniki, bloczki post-it, bluzy, bombki, breloczki, chorągiewki, clipboardy, czapki, daszki, długopisy, elektroniczne urządzenia do tłumaczeń językowych, elektroniczne urządzenia ze słownikiem, etui skórzane na długopisy, etui skórzane na wizytówki, fido-dido, flagi, galanteria odzieżowa damska i męska, galanteria skórzana, galanteria papierowa, joja, kalendarze, kalkulatory, kapelusze, karafki, konstrukcje dmuchane i balony, kosmetyczki, kosmetyki, koszulki polo, krawaty, krzeselka, kubki, kurtki, latawce, linijki, maskotki, materiały biurowe i szkolne, medale, pudełka, naklejki i nalepki, notesy, obrusy, odtwarzacze płyt kompaktowych i kaset, ołówki, opakowania na napoje, organizery, otwieracze do butelek, pałeczki chińskie, papiery pakowe, parasole, parasolki, parawany, para jedwabne, piłki, piórniki, plecaki, płotki, podkładki pod kubki, kieliszki i szklanki, podkładki pod mysz, pokrowce na telefony, pompony, portfele, postery, potykacze, radioodbiorniki, rękawiczki, ręczniki, sakwy rowerowe, sakwy podróżne, samochodowe osłony przeciwsłoneczne, siatki, skrobaczki do szyb, słodycze, standy, stroje dla personelu, szale, szaliki, świece, tablice, teczki skórzane, terkotki, termosy, tłumacze polsko-angielskie, torby i torebki, torciki, trąbki, t-shirty, wizytowniki, wody perfumowane i perfumy, worki żeglarskie, wyroby ze szkła i porcelany, zabawki, zegary ściennie, zegarki, znaczki z logo, **36** usługi w zakresie: pośrednictwa w zawieraniu umów ubezpieczeniowych poprzez telefon i Internet, sprawdzania stanu konta poprzez telefon i Internet; usługi telekomunikacyjne on line polegające na umożliwieniu: zawierania umów ubezpieczeniowych, umów kredytowych, umów bankowych oraz otwierania rachunków bankowych, dokonywania operacji bankowych, dostępu do konta bankowego, **38** usługi w zakresie: rozpowszechniania systemów przekazywania dźwięku i obrazu w łączności radiofonicznej, telegraficznej, telefonicznej, telefonii komórkowej, telefaksowej, w systemie cyfrowym; usługi w zakresie łączności: radiofonicznej, telegraficznej, telefonicznej, telefonii komórkowej i poprzez Internet, telefaksowej, ustalania taryf i opłat, obsługi satelitów i przekazów satelitarnych, organizowania systemów transmisyjnych, przesyłania dźwięku, obrazu i SMS-ów; usługi w zakresie: poczty elektronicznej, zleceń przywoławczych z zastosowaniem radia, telefonu lub innych środków komunikacji elektronicznej; usługi w zakresie prowadzenia: stacji radiowych, telewizyjnych oraz transmitowania dźwięku i obrazu; usługi w zakresie zbierania i przekazywania aktualności informacyjnych z wykorzystaniem: multimediów, urządzeń telekomunikacyjnych; usługi w zakresie wypożyczania telefonów, modemów i innych urządzeń telekomunikacyjnych; obsługa klientów przy wykorzystaniu sieci Internet; elektroniczny serwis informacji typu on-line polegający na tworzeniu, prowadzeniu baz danych i udostępnianiu informacji z możliwością elektronicznego przyjmowania i przekazywania wiadomości, **41** usługi w zakresie nauczania poprzez telefon, Internet, radio i telewizję.

(111) **218446** (220) 2007 08 06 (210) 328577
(151) 2009 05 20 (441) 2007 11 12
(732) PROGRESSIVE Agata Szurlej, Wrocław, PL.
(540)



(531) 5.7.1, 27.5.1
(510), (511) **30** kawa, **35** prowadzenie hurtowni i/lub sklepów z kawą, **43** usługi gastronomiczne: kawiarnie.

(111) **218447** (220) 2007 08 06 (210) 328586
 (151) 2009 06 29 (441) 2007 11 12
 (732) The Polo/Lauren Company L.P., New York, US.
 (540) POLO
 (510), (511) **09** urządzenia i przyrządy naukowe, żeglarskie, geodezyjne, fotograficzne, kinematograficzne, optyczne, wagowe, pomiarowe, sygnalizacyjne, kontrolne (nadzorujące), do ratowania życia oraz do celów dydaktycznych, urządzenia i przyrządy do przewodzenia, przełączania, transformacji, akumulowania, regulacji oraz kontroli prądu elektrycznego, przyrządy do nagrywania, transmisji lub reprodukcji dźwięku lub obrazu, magnetyczne nośniki danych, płyty z nagraniami, automaty sprzedające oraz mechanizmy do urządzeń wrzutowych na monety, kasy sklepowe, maszyny liczące, sprzęt przetwarzający dane oraz komputery, urządzenia do gaszenia ognia, z wyłączeniem osprzętu elektroinstalacyjnego dla budownictwa, łączników, gniazd, wtyk, **18** skóra i imitacje skóry oraz wyroby z tych materiałów nie ujęte w innych klasach, skóry zwierzęce, skóry surowe, kufry i torby podróżne, parasole, parasolki i laski, bicze, uprzęże i wyroby rymarskie, **25** odzież, obuwie, nakrycia głowy.

(111) **218448** (220) 2007 08 06 (210) 328605
 (151) 2009 05 11 (441) 2007 11 12
 (732) POLKOMTEL Spółka Akcyjna, Warszawa, PL.
 (540) chill bill
 (510), (511) **09** aparaty, przewody i słuchawki telefoniczne; automaty sprzedające i mechanizmy do urządzeń uruchamianych przez wrzucenie monety lub żetonu; kasy rejestrujące; komputery i sprzęt przetwarzający dane; modemy komputerowe, modemy komputerowe w standardzie PCMCIA, modemy komputerowe zewnętrzne USB, karty modemowe, karty PC, urządzenia i części urządzeń służących do bezprzewodowego dostępu do sieci komputerowych, w tym Internetu; oprogramowanie; magnetyczne nośniki danych; maszyny liczące; płyty (dyski) z nagraniami; urządzenia do gaszenia ognia; urządzenia do nagrywania, transmisji, reprodukcji danych, dźwięku lub obrazu; urządzenia i przyrządy naukowe, żeglarskie, geodezyjne, elektryczne, kinematograficzne, optyczne, wagowe, pomiarowe, sygnalizacyjne, kontrolne, do ratowania życia, do celów dydaktycznych, **35** usługi polegające na: rejestrowaniu, sporządzaniu odpisów, składzie, kompilacji, transmisji, transkrypcji, systematyzacji pisemnych informacji (komunikatów) oraz rejestrowaniu a także wykorzystaniu lub kompilacji danych matematycznych lub statystycznych oraz zarządzaniu zbiorami informatycznymi; usługi w zakresie: reklamy, badania rynku, telefonicznego udzielania informacji, organizacji wystaw lub targów handlowych i reklamowych, pośrednictwa w zawieraniu umów kupna-sprzedaży poprzez telefon i Internet, klientów przy wykorzystaniu sieci Internet umożliwiającą dostarczanie klientom informacji oraz otrzymywanie informacji od klientów; usługi telekomunikacyjne on line polegające na umożliwieniu: zlecenia usług, świadczenia usług, zawierania umów, umów pośrednictwa, umów kupna-sprzedaży, wykonywania umów; zgrupowanie na rzecz osób trzecich różnych towarów i usług pozwalające nabywcy wygodnie oglądać lub zapoznać się z opisem usług oraz kupować te towary i usługi, w szczególności: z katalogu różnych artykułów lub usług, za pośrednictwem usługi elektronicznej, na stronie internetowej oraz usługi pośrednictwa w powyższym zakresie; informacja o działalności gospodarczej, handlu, reklamie, promocji, lokalizacji obiektów, agencje informacji handlowej; usługi informacji o danych teleadresowych obiektów wraz ze wskazaniem lokalizacji tych obiektów na mapie, elektroniczny serwis informacji typu on-line polegający na tworzeniu, prowadzeniu baz danych i udostępnianiu informacji z możliwością elektronicznego przyjmowania i przekazywania wiadomości, **36** usługi w zakresie: pośrednictwa w zawieraniu umów ubezpieczeniowych poprzez telefon i Internet, sprawdzania stanu konta poprzez telefon i Internet; usługi telekomunikacyjne on line polegające na umożliwieniu: zawierania umów ubezpieczeniowych, umów kredytowych, umów bankowych oraz otwierania rachunków bankowych, dokonywania operacji bankowych, dostępu do konta bankowego; usługi w zakresie płatności mobilnych, usługi w zakresie płatności z wykorzystaniem środków komunikacji elektronicznej; informacje finansowe i o usługach finansowych, informacja o ubezpieczeniach, **38** usługi telekomunikacyjne; usługi w zakresie: rozpowszechniania systemów przekazywania dźwięku i obrazu w łączności radiofonicznej, telegraficznej, telefonicznej, telefonii komórkowej, telefaksowej, w systemie cyfrowym; usługi w zakre-

sie łączności: radiofonicznej, telegraficznej, telefonicznej, telefonii komórkowej i poprzez Internet, telefaksowej, ustalania taryf i opłat, obsługi satelitów i przekazów satelitarnych, organizowania systemów transmisyjnych, przesyłania dźwięku, obrazu i sms-ów; usługi w zakresie: poczty elektronicznej, zleceń przywoławczych z zastosowaniem radia, telefonu lub innych środków komunikacji elektronicznej; usługi w zakresie prowadzenia: stacji radiowych, telewizyjnych oraz transmitowania dźwięku i obrazu; usługi w zakresie zbierania i przekazywania aktualności informacyjnych z wykorzystaniem: multimediiów, urządzeń telekomunikacyjnych; usługi w zakresie wypożyczania telefonów, modemów i innych urządzeń telekomunikacyjnych; informacja o telekomunikacji, usługach telekomunikacyjnych, elektronicznych i internetowych; przesyłanie informacji; gromadzenie i rozpowszechnianie wiadomości poprzez sieci komunikacyjne, w tym sieć telewizyjną, satelitarną i internet, agencje informacyjne w zakresie wiadomości i aktualności; wypożyczanie czasu dostępu do Internetu, udostępnianie Internetu dla forum dyskusyjnego, zlecenia przywoławcze poprzez Internet, udostępnianie Internetu, przesyłanie i udostępnianie informacji o lokalizacji rzeczy lub osoby, **41** usługi w zakresie nauczania poprzez telefon, Internet, radio i telewizję oraz inne środki komunikacji elektronicznej; informacja o nauczaniu, kształceniu, rozrywce, działalności sportowej i kulturalnej.

(111) **218449** (220) 2007 08 20 (210) 329096
 (151) 2009 05 11 (441) 2007 11 26
 (732) Przedsiębiorstwo Handlowe „A.M.” Aleksander Matusiak, Zduńska Wola, PL.
 (540)



Kolor znaku: czerwony, czarny

(531) 26.11.3, 26.13.25, 27.5.1, 29.1.12
 (510), (511) **07** chłodnice do silników, pasy do silników, pierścienie smarowe jako części maszyn, pierścienie tłokowe, pompy jako części maszyn lub silników, pompy sprężonego powietrza, pompy powietrzne jako instalacje w warsztatach samochodowych, maszyny na powietrze sprężone, prądnice prądu stałego, łożyska z automatycznym smarowaniem, smarownice jako części maszyn, smarownice pompy, sprężyny jako części maszyn, okładziny do sprzęgła, mechanizmy sterownicze do maszyn i silników, szczotki jako części maszyn, szczotki prądnic, świece zapłonowe do silników spalinowych, świece żarowe do silników Diesla, taśmy do kół piastowych, tłoki jako części maszyn lub silników, tłoki do amortyzatorów, tłoki do cylindrów, tłoki silników, tłumiki do silników, tłumiki do wydechu do silników, turbiny hydrauliczne, turbosprężarki, przeguby uniwersalne, wentylatory do silników, wtryskiwacze do silników, wydechowe rury rozgałęźne do silników, wymienniki ciepła jako części maszyn, urządzenia przeciw zanieczyszczeniu do silników, zapłon do silników spalinowych, zawory jako części maszyn lub silników, zawory jako części maszyn, zawory klapowe jako części maszyn, maszynowe zespoły kół zębatych, złącza jako części silników, łożyska wałeczkowe, wały korbowe, łożyska do wałów transmisyjnych, iskrowniki zapłonowe, iskrowniki zapłonowe do silników, korby jako części maszyn, koszyczki do łożysk kulkowych, łożyska jako części maszyn, łożyska kulkowe, **12** klocki hamulcowe do pojazdów, amortyzatory zawieszenia w pojazdach, resory, sprężyny amortyzujące do samochodu, hamulce do pojazdów, człony hamulcowe do pojazdów, klocki szczęki hamulcowe do pojazdów, hamulcowe okładziny do pojazdów, obwoły hydrauliczne do pojazdów, karoserie samochodowe, ksenony (pojazdy), kierunkowskazy do pojazdów, klaksony ostrzegawcze, obręcze do piast kół, obręcze kół pojazdów, okładziny szczęk hamulcowych do pojazdów, opony, piasty kół pojazdów, podwozia samochodów, amortyzatory, zawieszenia w pojazdach, bagażniki do pojazdów, kierownice do pojazdów, ogumienia do kół pojazdów, pokrowce na pojazdy, resory zawieszenia do pojazdów, siedzenia do pojazdów, światła do pojazdów, pompy powietrza (akcesoria samochodowe), przeciwwłamaniowe urządzenia do pojazdów, resory, sprężyny amortyzujące, dywaniki do samochodów, reflektory do samochodów, wały napędowe do pojazdów lądowych, **17** uszczelki, pierścienie uszczelniające, pierścienie wodoszczelne, podkładki z gumy lub fibry, osłony niemetalowe do rur, uszczelki do rur, zbrojenie niemetalowe do rur,

taśmy izolacyjne, tuleje gumowe do osłony części maszyn, uszczelki, uszczelniające materiały, substancje uszczelniające do połączeń, zawory klapowe gumowe, zawory z kauczuku naturalnego lub z fibry, zderzaki amortyzujące gumowe, zderzaki gumowe, okładziny do sprzęgieł, półprodukty na okładziny do hamulców.

(111) **218450** (220) 2007 08 31 (210) 329571
(151) 2009 05 29 (441) 2007 12 10
(732) Bartosz Bojdo, Kraków, PL.
(540)



(531) 23.5.1, 23.5.5, 27.5.1
(510), (511) **09** programy komputerowe, programy komputerowe zabezpieczające dane w systemach komputerowych, programy komputerowe zabezpieczające systemy komputerowe, karty zabezpieczające dane w systemach komputerowych, karty zabezpieczające systemy komputerowe, klucze zabezpieczające dane w systemach komputerowych, klucze zabezpieczające systemy komputerowe, układy i moduły zabezpieczające dane w systemach komputerowych, układy i moduły zabezpieczające systemy komputerowe, urządzenia USB zabezpieczające systemy komputerowe, układy, zespoły i podzespoły komputerowe, płyty główne.

(111) **218451** (220) 2007 08 31 (210) 329575
(151) 2009 05 08 (441) 2007 12 10
(732) Active Guard Spółka z ograniczoną odpowiedzialnością, Warszawa, PL.
(540)



Kolor znaku: pomarańczowy, szary, czarny

(531) 16.1.4, 16.1.11, 27.5.1, 29.1.13
(510), (511) **09** alarmy i urządzenia alarmowe, urządzenia ostrzegające, urządzenia ostrzegawcze antynapadowe, urządzenia do dozoru elektryczne, bezprzewodowe układy kontroli dostępu, identyfikacji ludzi, przedmiotów, detektory, czytniki, elektroniczne przyrządy i elementy konstrukcyjne do wykrywania, przekazywania i przetwarzania sygnałów elektrycznych i nieelektrycznych na standardowe sygnały elektroniczne, urządzenia do transformacji, rejestracji, przekazu i odtwarzania danych, telekomunikacyjna aparatura i sprzęt do komunikacji informacji włączając dane, tekst, obrazy, głos, dźwięk, na długie odległości, sygnalizatory elektryczne, sygnalizatory powiadomienia telefonicznego, akustycznego i radiowego o alarmie, przekaźniki sygnałów elektronicznych, radio pagery, aparatura przenośna radiokomunikacyjna, telefony przenośne, wykrywacze, komputerowe urządzenia peryferyjne, urządzenia elektryczne i elektroniczne do różnych zastosowań.

(111) **218452** (220) 2008 04 04 (210) 339168
(151) 2009 07 16 (441) 2008 07 07
(732) Taiho Kogyo Kabushiki Kaisha (TAIHO KOGYO CO., LTD.), Toyota-shi, JP.
(540)



(531) 26.1.1, 26.1.18
(510), (511) **07** łożyska do silników samochodowych.

(111) **218453** (220) 2008 04 04 (210) 339171
(151) 2009 07 16 (441) 2008 07 07
(732) Taiho Kogyo Kabushiki Kaisha (TAIHO KOGYO CO., LTD.), Toyota-shi, JP.
(540)



(531) 26.1.1, 26.1.18, 27.5.1
(510), (511) **07** łożyska do silników samochodowych.

(111) **218454** (220) 2008 04 04 (210) 339172
(151) 2009 07 16 (441) 2008 07 07
(732) Taiho Kogyo Kabushiki Kaisha (TAIHO KOGYO CO., LTD.), Toyota-shi, JP.
(540)

TAIHO

(531) 27.5.1
(510), (511) **07** łożyska do silników samochodowych.

(111) **218455** (220) 2008 04 08 (210) 339304
(151) 2009 06 17 (441) 2008 07 21
(732) Automatyżacja Ciepłownictwa „PRATERM”
Witold Kowalewski, Otwock, PL.
(540)

PRATERM

Kolor znaku: zielony

(531) 27.5.1, 29.1.3
(510), (511) **09** urządzenia i zestawy urządzeń do automatycznej regulacji dostaw ciepła oraz do zdalnego sterowania pracą systemów ciepłowniczych, tablice pomiarowe, regulacyjne i sterownicze do obsługi systemów ciepłowniczych, elektroniczne regulatory temperatury w kotłach grzewczych, elementy automatyki grzewczej, **11** instalacje wodne do dostarczania ciepła, systemy grzewcze sterowane automatycznie, **37** usługi w zakresie montażu i nadzoru instalacji grzewczych, **42** usługi w zakresie projektowania automatyki systemów grzewczych, usługi w zakresie wdrażania nowych rozwiązań technicznych w dziedzinie technik grzewczych.

(111) **218456** (220) 2008 04 08 (210) 339305
(151) 2009 06 17 (441) 2008 07 21
(732) Automatyżacja Ciepłownictwa „PRATERM”
Witold Kowalewski, Otwock, PL.

(540)



Kolor znaku: zielony, pomarańczowy

(531) 5.3.11, 5.3.13, 29.1.12

(510), (511) **09** urządzenia i zestawy urządzeń do automatycznej regulacji dostaw ciepła oraz do zdalnego sterowania pracą systemów ciepłowniczych, tablice pomiarowe, regulacyjne i sterownicze do obsługi systemów ciepłowniczych, elektroniczne regulatory temperatury w kotłach grzewczych, elementy automatyki grzewczej, **11** instalacje wodne do dostarczania ciepła, systemy grzewcze sterowane automatycznie, **37** usługi w zakresie montażu i nadzoru instalacji grzewczych, **42** usługi w zakresie projektowania automatyki systemów grzewczych, usługi w zakresie wdrażania nowych rozwiązań technicznych w dziedzinie technik grzewczych.

(111) **218457** (220) 2008 04 08 (210) 339306

(151) 2009 06 17 (441) 2008 07 21

(732) Automatyzacja Ciepłownictwa „PRATERM”

Witold Kowalewski, Otwock, PL.

(540) PRATERM

(510), (511) **09** urządzenia i zestawy urządzeń do automatycznej regulacji dostaw ciepła oraz do zdalnego sterowania pracą systemów ciepłowniczych, tablice pomiarowe, regulacyjne i sterownicze do obsługi systemów ciepłowniczych, elektroniczne regulatory temperatury w kotłach grzewczych, elementy automatyki grzewczej, **11** instalacje wodne do dostarczania ciepła, systemy grzewcze sterowane automatycznie, **37** usługi w zakresie montażu i nadzoru instalacji grzewczych, **42** usługi w zakresie projektowania automatyki systemów grzewczych, usługi w zakresie wdrażania nowych rozwiązań technicznych w dziedzinie technik grzewczych.

(111) **218458** (220) 2008 04 22 (210) 339986

(151) 2009 07 24 (441) 2008 08 04

(732) Kiwi Art Sp. z o.o., Toruń, PL.

(540)



Kolor znaku: czerwony, biały, czarny

(531) 24.13.1, 26.1.2, 27.5.1, 29.1.13

(510), (511) **35** usługi agencji reklamowych, **36** usługi organizowania funduszy na cele dobroczynne, **41** usługi edukacyjne.

(111) **218459** (220) 2008 04 22 (210) 340006

(151) 2009 07 24 (441) 2008 08 04

(732) „MTA INTERNATIONAL” Spółka z o.o., Kielce, PL.

(540) KUUMA

(510), (511) **17** materiały ociepleniowe, izolacyjne i akustyczne w postaci płytek i kształtek ze styropianu, płyty, kształtki i listwy dekoracyjne ze styropianu przeznaczone dla budownictwa, formy odlewnicze ze styropianu dla budownictwa, kształtki ze styropianu dla budownictwa.

(111) **218460** (220) 2002 06 26 (210) 252069

(151) 2008 10 10 (441) 2002 12 30

(732) LAFARGE GIPS Spółka z o.o., Warszawa, PL.

(540)



Kolor znaku: biały, czarny, zielony

(531) 25.5, 26.4, 27.5, 29.1

(510), (511) **02** farba akrylowa.(111) **218461** (220) 2002 06 26 (210) 252071

(151) 2008 10 10 (441) 2002 12 30

(732) LAFARGE GIPS Spółka z o.o., Warszawa, PL.

(540)



Kolor znaku: biały, czarny, zielony

(531) 25.5, 26.4, 27.5, 29.1

(510), (511) **02** preparaty do gruntowania powierzchni malowanych.

(111) **218462** (220) 2002 06 26 (210) 252073

(151) 2008 10 10 (441) 2002 12 30

(732) LAFARGE GIPS Spółka z o.o., Warszawa, PL.

(540)



Kolor znaku: biały, czarny, zielony

(531) 25.5, 26.4, 27.5, 29.1

(510), (511) **02** farba emulsyjna.(111) **218463** (220) 2003 02 07 (210) 260723

(151) 2009 07 07 (441) 2003 08 11

(732) Biuro Handlu Zagranicznego „DRAGON” s.c. Anna Sikora, Leokadia Sikora, Piekary Śląskie, PL.

(540)



Kolor znaku: zielony, biały

(531) 4.3.3, 26.2.1, 26.4.1, 27.5.1, 29.1.12

(510), (511) **37** usługi w zakresie montażu metodami przemysłowymi przyborów do pisania z części dostarczanych przez osoby trzecie.

(111) **218464** (220) 2004 10 20 (210) 286758

(151) 2008 10 31 (441) 2005 01 24

(732) „AGRO-SMAK” Jajecznik i Spółka Spółka Jawna, Dębe Kolonia, PL.

(540) PEKLO-SMAK

(510), (511) **01** chemiczne preparaty do konserwowania artykułów spożywczych, produkty chemiczne przyspieszające proces wytwarzania, poprawiające smak i konsystencję żywności, emulgatory i stabilizatory, polifosforany, antyutleniacze, produkty chemiczne do konserwowania mięsa, wędlin i wyrobów z mięsa, chemiczne preparaty do wędzenia mięsa, chemiczne środki pomocnicze do peklowania, chemiczne środki wspomagające kutrowanie i peklowanie wędlin, solanki zalewowe do przygotowywania wędlin blokowych wysokowydajnych, preparaty fosforanowe do sporządzania solanek nastrzykowych.

(111) **218465** (220) 2004 12 06 (210) 288508

(151) 2008 05 07 (441) 2005 03 21

(732) Fabryka Cukiernicza KOPERNIK S.A., Toruń, PL.

(540) SCHOKORETTI

(510), (511) **30** wyroby cukiernicze.(111) **218466** (220) 2005 01 12 (210) 289858

(151) 2008 09 25 (441) 2005 04 18

(732) „DREWNO CENTRUM” Sp. z o.o., Pruszków, PL.; „DREWNO S. Sokołowski i T. Dobrowolski Sp.j.”, Częstochowa, PL.; „FIRMA HANDLOWA SĘK K. KACZMAREK-H. STACHOWSKI Sp.j.”, Poznań, PL.

(540)

Practical FLOOR

Kolor znaku: granatowy

(531) 27.5.1, 29.1.6

(510), (511) **19** panele podłogowe.

(551) wspólne prawo ochronne

(111) **218467** (220) 2005 03 04 (210) 292041

(151) 2008 08 29 (441) 2005 06 13

(732) Marius Olech, Gdańsk, PL.

(540)



Kolor znaku: złoty i odcienie, granatowy, biały, czerwony, szary

(531) 1.1.1, 1.7.6, 9.1.10, 19.7.1, 24.9.2, 25.1.15, 27.5.1, 29.1.15

(510), (511) **33** wódka.(111) **218468** (220) 2005 08 24 (210) 299253

(151) 2009 07 30 (441) 2005 11 28

(732) HDI Asekuracja Towarzystwo Ubezpieczeń Spółka Akcyjna, Warszawa, PL.

(540)

HDI

A S E K U R A C J A

Kolor znaku: zielony, ciemnoczerwony, czarny

(531) 27.5.1, 29.1.13

(510), (511) **36** usługi w zakresie ubezpieczeń.(111) **218469** (220) 2006 01 09 (210) 304637

(151) 2008 07 30 (441) 2006 04 18

(732) TETA S.A., Wrocław, PL.

(540) TETA

(510), (511) **09** komputery, monitory, stacje dysków, drukarki, stamery, klawiatury, dyski optyczne, plotery, drobna galanteria komputerowa, w tym: filtry ochronne, myszy, multimedia, rozdzielacze do drukarek, programy komputerowe wspomagające zarządzanie, **37** usługi w zakresie instalacji i wdrażania lokalnych sieci komputerowych, **41** szkolenie w zakresie wdrożenia oprogramowania wspomagającego zarządzanie, **42** kompletacja sprzętu komputerowego na

potrzeby firm, opracowywanie oprogramowania wspomagającego zarządzanie, projektowanie systemów komputerowych, projektowanie lokalnych sieci komputerowych, projektowanie drobnej galanterii komputerowej.

(111) **218470** (220) 2006 02 24 (210) 306614

(151) 2008 10 23 (441) 2006 05 29

(732) NOBLE BANK Spółka Akcyjna, Warszawa, PL.

(540) NOBLE FUND

(510), (511) **09** karty magnetyczne, karty z pamięcią lub z mikroprocesorem, karty identyfikacyjne i karty płatnicze, programy komputerowe ładowane: programy komputerowe zarejestrowane na chipach, dyski, taśmach i dyskach kompaktowych, programy komputerowe aplikacyjne, programy komputerowe narzędziowe, programy komputerowe systemu operacyjnego, **16** druki, gazety, czasopisma, kalendarze, broszury, książki, prospekty, ulotki, cenniki, informatory, katalogi, foldery i inne publikacje, **35** analizy kosztów, badania opinii, badania rynku, badania w dziedzinie działalności gospodarczej, marketing, ekspertyzy opłacalności, kolumny reklamowe w prasie, prowadzenie negocjacji, sondaże, prognozy ekonomiczne, promocja sprzedaży dla osób trzecich, sporządzanie wyciągów z kont, rachunkowość, usługi rachunkowe, reklamowanie, reklamy radiowe, reklamy telewizyjne, reklama wizualna, dystrybucja materiałów reklamowych, rozpowszechnianie materiałów reklamowych, rozpowszechnianie ogłoszeń reklamowych lub reklam, uaktualnianie ulotek reklamowych, wypożyczanie materiałów reklamowych, służba informacyjna, usługi informacyjne z zakresu ubezpieczeń, finansów i reklamy, informacje statystyczne, transkrypcja informacji, zarządzanie zbiorami informatycznymi, usługi w zakresie doradztwa ekonomicznego, prowadzenie interesów osób trzecich, powielanie dokumentów i dokumentacji, organizacja wystaw w celach handlowych lub reklamowych, organizowanie i prowadzenie aukcji, w tym aukcji publicznych, doradztwo podatkowe, ekspertyzy ekonomiczno-finansowe, **36** administrowanie funduszami na zlecenie, analizy finansowe, ekspertyzy ekonomiczno-finansowe, tworzenie wspólnego kapitału, lokaty kapitałów, organizacja zbiórek, zbiórki funduszy na cele dobroczynne, sponsoring, usługi związane z emisją lub obsługą papierów wartościowych innych podmiotów, emitowanie papierów wartościowych, usługi w zakresie obrotu papierami wartościowymi: pośrednictwo w obrocie papierami wartościowymi, usługi w zakresie deponowania papierów wartościowych, usługi w zakresie rozliczeń pieniężnych operacji wekslowych i czekowych, wykonywanie operacji czekowych i wekslowych, usługi w zakresie rozliczeń finansowych transakcji z zagranicą, usługi w zakresie doradztwa ekonomiczno-finansowego, doradztwo ekonomiczno-finansowe i informatyczne w zakresie zarządzania rynkiem kapitałowym, doradztwo w zakresie zarządzania zamkniętym funduszem inwestycyjnym, organizowanie kapitałów finansowych i rzeczowych, tworzenie towarzystw powierniczych, zarządzanie aktywami, lokowanie powierzonych środków na rynkach kapitałowych w Polsce i zagranicą, pośrednictwo ubezpieczeniowe, doradztwo w sprawach ubezpieczenia, ubezpieczenia emerytalne, tworzenie towarzystw ubezpieczeń emerytalnych, informacja w sprawach ubezpieczenia, usługi finansowe, usługi w zakresie doradztwa finansowego, serwis finansowy, prowadzenie rachunków bankowych, przyjmowanie wkładów oszczędnościowych i lokat terminowych, przeprowadzenie rozliczeń pieniężnych, udzielanie i zaciąganie kredytów i pożyczek pieniężnych, przyjmowanie i dokonywanie lokat w bankach krajowych i zagranicznych, gwarancje, udzielanie oraz przyjmowanie poręczeń i gwarancji bankowych, dokonywanie obrotu wartościami dewizowymi oraz prowadzenie obsługi finansowej obrotów z zagranicą, świadczenie usług brokersko-maklerskich, ekspertyzy podatkowe, **38** usługi sieci komputerowych, usługi komputerowe prowadzone za pomocą sieci telefonicznej, udostępnianie usług komputerowych poprzez sieć telekomunikacyjną, **41** edukacja, kursy korespondencyjne, tłumaczenia, montaż programów radiowych i telewizyjnych, produkcja filmów, programów radiowych i telewizyjnych, publikowanie książek, publikowanie tekstów innych niż teksty reklamowe, organizowanie i obsługa konferencji, imprez i wystaw, organizowanie loterii, **42** ekspertyzy w zakresie komputerów, systemów komputerowych i programów komputerowych, konsulting w zakresie komputerów i programów komputerowych, programowanie komputerów na zlecenie, projektowanie i tworzenie oprogramowania komputerowego, mianowicie kolejnych programów zapisanych we właściwym języku

dla danego komputera do użycia w komputerach i systemach, doszycowanie programów do potrzeb użytkownika, projektowanie systemów komputerowych, projektowanie lokalnych sieci komputerowych, doradztwo w zakresie organizacji i informatyzacji rachunkowości, najem, licencjonowanie, leasing i wynajem programów komputerowych i oprogramowania komputerowego, doradztwo prawne, usługi przedstawicielskie (prokura), prowadzenie negocjacji.

(111) **218471** (220) 2006 07 27 (210) 313640
 (151) 2008 10 23 (441) 2006 10 30
 (732) GABA 2 Spółka z o.o., Kanie, PL.
 (540)



(531) 7.3.11, 27.5.1
 (510), (511) **20** meble, artykuły dekoracyjne, artykuły wyposażenia wnętrza.

(111) **218472** (220) 2006 09 04 (210) 315101
 (151) 2008 06 05 (441) 2006 12 11
 (732) „TOWARZYSTWO INWESTYCYJNE” Spółka Akcyjna, Gdańsk, PL.
 (540)



Kolor znaku: niebieski, granatowy, biały

(531) 3.1.14, 27.5.1, 29.1.13
 (510), (511) **01** preparaty do usuwania kamienia kotłowego z układów chłodniczych pojazdów samochodowych i maszyn roboczych, talk techniczny, **02** chemiczne produkty do ożywiania kolorów dla myjni samochodowych, środki antykorozyjne samochodowe, **03** warsztatowe środki do szorowania stosowane w myjniach, chemiczne preparaty do czyszczenia powierzchni metalowych, kamień polerski, łupki polerskie, pasty i środki do konserwowania skór technicznych i skór stosowanych w pojazdach samochodowych, maszynach i narzędziach warsztatowych techniki pojazdowej, kosmetyki motoryzacyjne, kreda polerska, środki do usuwania lakierów dla potrzeb motoryzacyjnych i budownictwa, oleje techniczne czyszczące i warsztatowe preparaty do mycia części maszyn i urządzeń, mydła techniczne, środki do ostrzenia narzędzi inne niż tarcze ściernie, polerski granulowany tlenek glinu i róż polerski, preparaty do prania tkanin i włókien technicznych stosowanych w pojazdach samochodowych i maszynach, popiół wulkaniczny granulowany do czyszczenia i polerowania, pumeks, terpentyna warsztatowa, wazelina techniczna, woski polerskie, antyperspiranty samochodowe, antystatyczne preparaty do konserwacji kabin pojazdów samochodowych, apretura z krochmalu do tapicerek samochodowych, aromaty jako olejki aromatyczne stosowane w dezodorantach samochodowych, barwniki do użytku w preparatach myjących dla karoserii samochodowych, barwniki do pokrowców na tapicerkę samochodową oraz do renowacji włókienniczych dachów składanych w kabrioletach samochodowych, gdzie indziej nie wymienione barwniki do celów kosmetyki pojazdowej, chusteczki nasączone płynami kosmetycznymi dla kierowców i mechaników samochodowych, dezodoranty do kokpitów i tapicerki samochodowej, drewno zapachowe stosowane w kabinach pojazdów samochodowych, esencje eteryczne, kremy polerujące, krochmal, krochmal jako apretura do włókienniczych pokryć tapicerskich, pasty do skórzanych obić samochodowych i motocyklowych, papierowe preparaty do czyszczenia powierzchni w pojazdach samochodowych i maszynach, pasty do wykładzin podłogowych stosowanych w pojazdach, dające się rozpylać perfumy

samochodowe, płyny do spryskiwaczy do szyb samochodowych, w tym również płyny aromatyzowane, chemiczne preparaty do odbarwiania do celów kosmetyki samochodowej, preparaty do usuwania farb, preparaty do czyszczenia rur i przewodów w układach zasilania i hydrauliki samochodowej, preparaty do usuwania rdzy, saszetki zapachowe dla kierowców, szampony samochodowe, środki do prania tapicerki samochodowej bez jej zdejmowania, terpentyna, wazelina techniczna, **06** warsztatowe malarskie i lakiernicze kabiny natryskowe i ich części, **07** myjni samochodowe automatyczne tunelowe i ręczne, szczotkowe, bezszczotkowe, portalowe i hybrydowe oraz ich części, transmisyjne pasy i paski w tym klinowe maszynowe stosowane w pojazdach samochodowych, pasy i kliny transportowe podnośników i myjni samochodowych, metalowe części maszyn i urządzeń jako podzespoły wymienne do myjni samochodowych, froterki i polerki lakiernicze stosowane w kosmetyce samochodowej, kompresory powietrza technologicznego stosowane w myjniach samochodowych, noże elektryczne, nożyce elektryczne, odkurzacze samochodowe i ich części, ostrzarki mechaniczne, pistolety malarskie, podnośniki warsztatowe, pompki do płynów stosowanych w myjniach samochodowych, pralki specjalnie przeznaczone do tapicerki samochodowej i składanych włókienniczych dachów samochodowych oraz plandek, wieloczynnościowe roboty elektryczne do prac konserwacyjnych i renowacyjnych w myjniach samochodowych, szlifierki specjalnie przeznaczone do prac renowacyjnych i konserwacyjnych w myjniach samochodowych, urządzenia do malowania specjalnie przeznaczone do prac renowacyjnych i konserwacyjnych w myjniach samochodowych, węże do odkurzaczy, wiertarki ręczne elektryczne, wycinarki, zmywarki do części samochodowych specjalnie przeznaczone do prac renowacyjnych i konserwacyjnych w myjniach samochodowych, wytwornice acetyleny, aeratory warsztatowe, brzeszczoty do pił maszynowych do metalu, palniki gazowe spawalnicze, dmuchawy warsztatowe specjalnie przeznaczone do prac renowacyjnych i konserwacyjnych w myjniach samochodowych, maszyny rzemieślnicze do obróbki drewna specjalnie przeznaczone do prac renowacyjnych i konserwacyjnych w myjniach samochodowych, fartuchy ochronne do maszyn stosowanych w myjniach samochodowych, małe warsztatowe wielonarzędziowe frezarki poziome lub pionowe do metalu i tworzyw sztucznych specjalnie przeznaczone do prac renowacyjnych i konserwacyjnych w myjniach samochodowych, lutownice gazowe, łańcuchy napędowe do zmechanizowanych myjni samochodowych, smarownice, spawarki gazowe i elektryczne, ekshaustory warsztatowe do zasysania powietrza, warsztatowe stoły specjalnie przeznaczone do prac renowacyjnych i konserwacyjnych w myjniach samochodowych, warsztatowe belkowe suwnice i wciągarki, warsztatowe sprężarki, elektryczne szczotki warsztatowe do czyszczenia części maszyn, szpule do maszyn stosowanych w warsztatach rzemieślniczych, uchwyty do ostrzy narzędziowych, wielokrążki wciągnikowe specjalnie przeznaczone do prac renowacyjnych i konserwacyjnych w myjniach samochodowych, zawijarki do prac blacharskich w warsztatach samochodowych i dekarskich, dmuchawy warsztatowe, **08** ściernie i polerskie tarcze, papiery, płótna, krążki, filce przeznaczone zwłaszcza do obróbki i renowacji powierzchni lakierniczych i galwanicznych pojazdów samochodowych, maszyn i urządzeń, nasypki i ścierniwa szklane, korundowe, elektrokorundowe i karborundowe stosowane do czyszczenia i renowacji elementów napędu i przeniesienia napędu pojazdów i maszyn (wszystkie przeznaczone do narzędzi sterowanych ręcznie), **09** elektryczne pistolety dozujące wodę i środki myjące stosowane w myjniach samochodowych, urządzenia elektryczne do czyszczenia skór w pojazdach samochodowych i motocyklach, przenośne warsztatowe generatory prądu przemianowego, prostowniki elektryczne warsztatowe do szybkiego ładowania akumulatorów samochodowych, dozowniki środków odkażających dla myjni samochodowych, **11** metalowe urządzenia filtracyjne oraz oczyszczalniki stosowane w myjniach samochodowych służące ochronie naturalnego środowiska człowieka oraz ich części, ogrzewacze i nawiewnice stosowane w myjniach samochodowych, suszarki do osuszania wnętrza pojazdów samochodowych, wentylatory warsztatowe stałe i przenośne dyfuzory do oświetlania wnętrza warsztatowych, ogrzewane elektrycznie dywaniki warsztatowe, elektryczne grzejniki warsztatowe, odmrażacze warsztatowe do serwisowania pojazdów, podgrzewacze narzędzi warsztatowych, suszarki warsztatowe do narzędzi i części samochodowych po umyciu, instalacje automatyczne specjalnie przeznaczone do recyklingu wody używanej w myjniach samochodowych, kabiny natryskowe

stosowane w myjniach samochodowych, suszarki do szmat używanych w myjniach samochodowych, urządzenia klimatyzacyjne specjalnie przeznaczone do myjni samochodowych, urządzenia elektryczne do ogrzewania myjni samochodowych, urządzenia i aparaty do uzdatniania wody w myjniach samochodowych, **35** usługi reklamowe w zakresie usług mycia pojazdów samochodowych oraz serwisu, wyposażenia, remontów, instalacji i eksploatacji wszelkiego typu myjni samochodowych automatycznych tunelowych i ręcznych, szczotkowych, bezszczotkowych, portalowych i hybrydowych, zgrupowanie na rzecz osób trzecich różnych towarów związanych z wykonywaniem usługi myjni samochodowych w tym zwłaszcza kosmetyków samochodowych, chemii samochodowej, profesjonalnych narzędzi do mycia i konserwacji samochodów oraz typowych wymiennych podzespołów i najczęściej zużywających się części do wszelkiego typu myjni samochodowych, pozwalające nabywcy wygodnie je oglądać i hurtowo lub detalicznie kupować w specjalistycznym sklepie, składzie hurtowym, konsygnacyjnym, fabrycznym lub celnym oraz punkcie serwisowym i w ofercie sprzedaży internetowej, usługi zarządzania myjniami samochodowymi niezależnych operatorów będących sygnatariuszami zintegrowanej sieci usługowej, usługi franschingu myjni samochodowych automatycznych, tunelowych i ręcznych, szczotkowych, bezszczotkowych, portalowych i hybrydowych, **37** usługi budowy, remontu, serwisowania, renowacji i modernizacji myjni samochodowych automatycznych, tunelowych i ręcznych, szczotkowych, bezszczotkowych, portalowych i hybrydowych, usługi ręcznego, mechanicznego lub hybrydowego mycia pojazdów samochodowych, maszyn roboczych oraz sprzętu i urządzeń technicznych, usługi profesjonalnej kosmetyki samochodowej, usługi sprzątania i czyszczenia wnętrza pojazdów samochodowych, polerowania karoserii pojazdowych i elementów galwanicznych karoserii samochodowych, czyszczenia i dezynfekcja układów klimatyzacyjnych pojazdowych, odgrzybianie kabin pojazdów samochodowych, odgrzybianie samochodowych instalacji klimatyzacyjnych, wentylacyjnych i chłodniczych, usługi doraźnego usuwania drobnych wgnieceń w karoseriach samochodowych, naprawa drobnych uszkodzeń szyb samochodowych bez ich demontażu, usługi doraźnego klejenia i spawania elementów plastikowych karoserii samochodowych, usługi outsourcingu w zakresie technologii budowy i eksploatacji myjni samochodowych automatycznych, tunelowych i ręcznych, szczotkowych, bezszczotkowych, portalowych i hybrydowych, **39** usługi outsourcingu w zakresie dostawy skomputeryzowanych technologii obejmujących kompletne i dedykowane dla konkretnego użytkownika systemy zarówno dystrybucji jak i logistyki magazynowania części samochodowych, materiałów eksploatacyjnych z zakresu techniki samochodowej oraz zużywających się części, oraz przez okresową koordynację dostaw dla takich konkretnych użytkowników odpowiednich dla nich zestawów narzędzi, sprzętu i wyposażenia stosowanych w myjniach samochodowych automatycznych, tunelowych i ręcznych, szczotkowych, bezszczotkowych, portalowych i hybrydowych, **42** usługi projektowania nowych myjni samochodowych automatycznych, tunelowych i ręcznych, szczotkowych, bezszczotkowych, portalowych i hybrydowych, usługi projektowo-koncepcyjne i nadzoru wykonawczego w zakresie renowacji i rekonstrukcji oraz przebudowy wszelkiego typu myjni samochodowych automatycznych, tunelowych i ręcznych, szczotkowych, bezszczotkowych, portalowych i hybrydowych, usługi opracowywania oprogramowania komputerowego dla zdigitalizowanych mechanicznych i półautomatycznych oraz automatycznych bezobsługowych myjni samochodowych.

(111) **218473** (220) 2006 10 13 (210) 316657
 (151) 2008 10 23 (441) 2007 01 22
 (732) „MEDIA MAX 24” Michał Grzymała, Warszawa, PL.
 (540)



Kolor znaku: czerwony, złoty, pomarańczowy
 (531) 27.5.1, 27.7.1, 29.1.13

(510), (511) **07** kralniece do pieczywa, ciągniki ogrodowe, urządzenia do prania dywanów, froterki do parkietów elektryczne, kosiarki ogrodowe, malaksery, miksery, młynki domowe do kawy-elektryczne, zmywarki do naczyń, odkurzacze, podgrzewacze wody jako części maszyn, pralki, prasownice, roboty kuchenne elektryczne, maszyny do szycia, torby do odkurzaczy, zmywarki do naczyń, maszyny do siekania mięsa, szczotki elektryczne, **09** drukarki komputerowe, dyskietki, dyktafony, ekrany projekcyjne, fotokopiarki, aparatura do przetwarzania informacji, kasy rejestrujące, czytniki kodów kreskowych, komputery, laptopy, maszyny liczące i księgujące, aparaty do nauczania, odbiorniki radiowe i telewizyjne, notesy elektroniczne, projekторы multimedialne, magnetofony, radiomagnetofony, gramofony, odtwarzacze CD, odtwarzacze DVD, zestawy kina domowego, kasety, płyty CD i DVD, głośniki, wzmacniacze, magnetofony przenośne, przenośne odtwarzacze CD, słuchawki, aparaty do projekcji przezroczyste, telefony, telefaxy, żelazka elektryczne, kamery filmowe, aparaty fotograficzne, kamery filmowe, kalkulatory, kasety video, karty magnetyczne, komputery, twarde dyski, odtwarzacze plików i dźwięku, mikroprocesory, modemy, monitory, myszy komputerowe, sprzęt peryferyjny do komputerów, nośniki danych magnetyczne i optyczne, notesy elektroniczne, odbiorniki audio-video, odbiorniki radiowe i telewizyjne, odtwarzacze kaset i płyt kompaktowych, zestawy kina domowego, plotery, skanery, płyty fonograficzne, urządzenia do przetwarzania informacji, **11** bojlerzy, bidety, czajniki elektryczne, ekspresy elektryczne do kawy przelewowe i ciśnieniowe, grzejniki, płyty grzejne gazowe i elektryczne, filtry powietrza do klimatyzacji pomieszczeń, filtry do wody pitnej, wody, frytkownice elektryczne, kabiny natryskowe, kominki domowe, kuchenki gazowe i elektryczne, piekarniki gazowe i elektryczne, lampy oświetleniowe, lodówki, nawilżacze powietrza, opiekacze do pieczywa, piece kąpielowe, podgrzewacze wody jako aparatura, rożen, sedesy, suszarki do włosów elektryczne, lokówki do włosów elektryczne, lokówko-suszarki do włosów elektryczne, trymery, depilatory elektryczne, szybkowary elektryczne, tostery, umywalki, wanny łazienkowe, wentylatory, chłodziarki, chłodziarko-zamrażarki, zamrażarki, zlewozmywaki, **35** prowadzenie sklepów internetowych polegające na zgrupowaniu na rzecz osób trzecich różnych towarów pozwalające nabywcy wygodnie oglądać i kupować te towary za pośrednictwem sieci komputerowych, Internetu.

(111) **218474** (220) 2006 11 03 (210) 317544
 (151) 2008 03 17 (441) 2007 02 05
 (732) Przedsiębiorstwo Produkcyjno-Handlowe
 „EVELINE COSMETICS” Piotr Kasprzycki, Lesznowola, PL.
 (540)



(531) 26.4.2, 26.11.1, 27.5.1
 (510), (511) **03** kosmetyki, artykuły do makijażu, odżywki kosmetyczne, podkłady kosmetyczne, preparaty do makijażu twarzy, w szczególności: pudry do makijażu, pudry do twarzy, róże kosmetyczne, zmywacze makijażu, cienie do powiek, linery do malowania oczu, tusze do rzęs, błyszczki, linery do ust, preparaty do malowania ust, preparaty do pielęgnacji ust, szminki do ust, bazy do paznokci, kremy do skórek, nabłyszczacze do paznokci, odżywki do paznokci, preparaty do koloryzacji paznokci, preparaty do pielęgnacji paznokci, preparaty do usuwania skórek, wybielacze do paznokci, zmywacze do lakieru do paznokci, pudry do ciała, **05** kosmetyki do zastosowań medycznych: balsamy, maści, olejki, płyny sole, żele, kremy.

(111) **218475** (220) 2006 11 03 (210) 317545
 (151) 2008 03 13 (441) 2007 02 05
 (732) Przedsiębiorstwo Produkcyjno-Handlowe
 „EVELINE COSMETICS” Piotr Kasprzycki, Lesznowola, PL.

(540)

VOLUME MAX

XXLTURBO

УЛЬТРА-ОБЪЕМ + УДЛИНЕНИЕ + ПОДКРУЧИВАНИЕ РЕСНИЦ

(531) 26.4.2, 27.5.1, 28.5.0

(510), (511) **03** kosmetyki, artykuły do makijażu, odżywki kosmetyczne, podkłady kosmetyczne, preparaty do makijażu twarzy, w szczególności: pudry do makijażu, pudry do twarzy, róże kosmetyczne, zmywacze makijażu, cienie do powiek, linery do malowania oczu, tusze do rzęs, błyszczki, linery do ust, preparaty do malowania ust, preparaty do pielęgnacji ust, szminki do ust, bazy do paznokci, kremy do skórek, nabłyszczacze do paznokci, odżywki do paznokci, preparaty do koloryzacji paznokci, preparaty do pielęgnacji paznokci, preparaty do usuwania skórek, wybielacze do paznokci, zmywacze do lakieru do paznokci, pudry do ciała, **05** kosmetyki do zastosowań medycznych: balsamy, maści, olejki, płyny sole, żele, kremy.

(111) **218476** (220) 2006 11 03 (210) 317546

(151) 2008 03 13 (441) 2007 02 05

(732) Przedsiębiorstwo Produkcyjno-Handlowe

„EVELINE COSMETICS” Piotr Kasprzycki, Lesznowola, PL.

(540)



(531) 26.4.2, 26.11.1, 27.5.1

(510), (511) **03** kosmetyki, artykuły do makijażu, odżywki kosmetyczne, podkłady kosmetyczne, preparaty do makijażu twarzy, w szczególności: pudry do makijażu, pudry do twarzy, róże kosmetyczne, zmywacze makijażu, cienie do powiek, linery do malowania oczu, tusze do rzęs, błyszczki, linery do ust, preparaty do malowania ust, preparaty do pielęgnacji ust, szminki do ust, bazy do paznokci, kremy do skórek, nabłyszczacze do paznokci, odżywki do paznokci, preparaty do koloryzacji paznokci, preparaty do pielęgnacji paznokci, preparaty do usuwania skórek, wybielacze do paznokci, zmywacze do lakieru do paznokci, pudry do ciała, **05** kosmetyki do zastosowań medycznych: balsamy, maści, olejki, płyny sole, żele, kremy.

(111) **218477** (220) 2006 11 03 (210) 317566

(151) 2008 03 13 (441) 2007 02 05

(732) Przedsiębiorstwo Produkcyjno-Handlowe

„EVELINE COSMETICS” Piotr Kasprzycki, Lesznowola, PL.

(540)



Kolor znaku: ciemnoniebieski, biały, beżowy, złoty

(531) 10.3.1, 10.3.4, 27.5.1, 29.1.14

(510), (511) **03** kosmetyki, artykuły do makijażu, odżywki kosmetyczne, podkłady kosmetyczne, preparaty do makijażu twarzy, w szczególności: pudry do makijażu, pudry do twarzy, róże kosmetyczne, zmywacze makijażu, cienie do powiek, linery do malowania oczu,

tusze do rzęs, błyszczki, linery do ust, preparaty do malowania ust, preparaty do pielęgnacji ust, szminki do ust, bazy do paznokci, kremy do skórek, nabłyszczacze do paznokci, odżywki do paznokci, preparaty do koloryzacji paznokci, preparaty do pielęgnacji paznokci, preparaty do usuwania skórek, wybielacze do paznokci, zmywacze do lakieru do paznokci, pudry do ciała, **05** kosmetyki do zastosowań medycznych: balsamy, maści, olejki, płyny sole, żele, kremy.

(111) **218478** (220) 2006 11 03 (210) 317568

(151) 2008 03 13 (441) 2007 02 05

(732) Przedsiębiorstwo Produkcyjno-Handlowe

„EVELINE COSMETICS” Piotr Kasprzycki, Lesznowola, PL.

(540)

EVELINE
LABORATORIES

Kolor znaku: granatowy

(531) 26.11.1, 27.5.1, 29.1.4

(510), (511) **03** kosmetyki, artykuły do makijażu, odżywki kosmetyczne, podkłady kosmetyczne, preparaty do makijażu twarzy, w szczególności: pudry do makijażu, pudry do twarzy, róże kosmetyczne, zmywacze makijażu, cienie do powiek, linery do malowania oczu, tusze do rzęs, błyszczki, linery do ust, preparaty do malowania ust, preparaty do pielęgnacji ust, szminki do ust, bazy do paznokci, kremy do skórek, nabłyszczacze do paznokci, odżywki do paznokci, preparaty do koloryzacji paznokci, preparaty do pielęgnacji paznokci, preparaty do usuwania skórek, wybielacze do paznokci, zmywacze do lakieru do paznokci, pudry do ciała, **05** kosmetyki do zastosowań medycznych: balsamy, maści, olejki, płyny sole, żele, kremy.

(111) **218479** (220) 2006 12 04 (210) 318652

(151) 2008 03 12 (441) 2007 03 19

(732) Przedsiębiorstwo Produkcyjno-Handlowe

„EVELINE COSMETICS” Piotr Kasprzycki, Lesznowola, PL.

(540)

EVELINE
LABORATORIESLIFT INTENSIVE +
КАЛЬЦИЙ & ОМЕГА 3

Kolor znaku: złoty, biały, srebrny

(531) 24.17.1, 24.17.5, 26.4.2, 27.5.1, 29.1.2, 29.1.6

(510), (511) **03** kosmetyki, artykuły do makijażu, odżywki kosmetyczne, podkłady kosmetyczne, preparaty do makijażu twarzy, w szczególności: pudry do makijażu, pudry do twarzy, róże kosmetyczne, zmywacze makijażu, cienie do powiek, linery do malowania oczu, tusze do rzęs, błyszczki, linery do ust, preparaty do malowania ust, preparaty do pielęgnacji ust, szminki do ust, bazy do paznokci, kremy do skórek, nabłyszczacze do paznokci, odżywki do paznokci, preparaty do koloryzacji paznokci, preparaty do pielęgnacji paznokci, preparaty do usuwania skórek, wybielacze do paznokci, zmywacze do lakieru do paznokci, pudry do ciała, **05** kosmetyki do zastosowań medycznych: balsamy, maści, olejki, płyny, sole, żele, kremy.

(111) **218480** (220) 2006 12 04 (210) 318653

(151) 2008 03 12 (441) 2007 03 19

(732) Przedsiębiorstwo Produkcyjno-Handlowe

„EVELINE COSMETICS” Piotr Kasprzycki, Lesznowola, PL.

(540)

EVELINE
LABORATORIESLIFT INTENSIVE +
СПЕЦІАЛІСТ
ПРОТІВ ПОРІЩИН

Kolor znaku: złoty, biały, bordowy, srebrny

(531) 24.17.5, 26.3.1, 26.4.2, 27.5.1, 29.1.2, 29.1.6, 29.1.7

(510), (511) **03** kosmetyki, artykuły do makijażu, odżywki kosmetyczne, podkłady kosmetyczne, preparaty do makijażu twarzy, w szczególności pudry do makijażu, pudry do twarzy, róże kosmetyczne, zmywacze makijażu, cienie do powiek, linery do malowania oczu, tusze do rzęs, błyszczki, linery do ust, preparaty do malowania ust, preparaty do pielęgnacji ust, szminki do ust, bazy do paznokci, kremy do skórek, nabłyszczacze do paznokci, odżywki do paznokci, preparaty do koloryzacji paznokci, preparaty do pielęgnacji paznokci, preparaty do usuwania skórek, wybielacze do paznokci, zmywacze do lakieru do paznokci, pudry do ciała, **05** kosmetyki do zastosowań medycznych, balsamy, maści, olejki, płyny, sole, zele, kremy.

(111) **218481** (220) 2006 12 04 (210) 318654
 (151) 2008 03 12 (441) 2007 03 19
 (732) Przedsiębiorstwo Produkcyjno-Handlowe „EVELINE COSMETICS” Piotr Kasprzycki, Lesznowola, PL.
 (540)



Kolor znaku: złoty, biały, bordowy, srebrny
 (531) 24.17.5, 26.4.2, 27.5.1, 29.1.1, 29.1.2, 29.1.6
 (510), (511) **03** kosmetyki, artykuły do makijażu, odżywki kosmetyczne, podkłady kosmetyczne, preparaty do makijażu twarzy, w szczególności pudry do makijażu, pudry do twarzy, róże kosmetyczne, zmywacze makijażu, cienie do powiek, linery do malowania oczu, tusze do rzęs, błyszczki, linery do ust, preparaty do malowania ust, preparaty do pielęgnacji ust, szminki do ust, bazy do paznokci, kremy do skórek, nabłyszczacze do paznokci, odżywki do paznokci, preparaty do koloryzacji paznokci, preparaty do pielęgnacji paznokci, preparaty do usuwania skórek, wybielacze do paznokci, zmywacze do lakieru do paznokci, pudry do ciała, **05** kosmetyki do zastosowań medycznych, balsamy, maści, olejki, płyny, sole, zele, kremy.

(111) **218482** (220) 2007 05 24 (210) 325630
 (151) 2009 06 22 (441) 2007 09 03
 (732) HELION S.A., Gliwice, PL.
 (540)



Kolor znaku: żółty i jego odcienie, czarny, biały
 (531) 23.1.1, 26.13.25, 27.5.1, 29.1.13
 (510), (511) **16** katalogi, książki, publikacje periodyczne i nieperiodyczne, **41** usługi polegające na publikowaniu książek i serii książkowych oraz tekstów innych niż reklamowe, publikacja elektroniczna on-line książek i periodyków, tłumaczenie książek oraz tekstów specjalistycznych.

(111) **218483** (220) 2007 07 25 (210) 328165
 (151) 2009 07 13 (441) 2007 10 29
 (732) „R2 INVEST” Spółka z ograniczoną odpowiedzialnością, Wrocław, PL.
 (540) herisson

(510), (511) **09** akcesoria do telefonów komórkowych: pokrowce, etui, kabury, futerały wykonane z skóry, tworzyw sztucznych, materiałów tekstylnych, samochodowe uchwyty na telefony komórkowe, konsole samochodowe dla telefonów komórkowych, ładowarki do telefonów komórkowych, **35** usługi sprzedaży towarów takich jak:

akcesoria do telefonów komórkowych pokrowców, kabur, futerałów wykonanych ze skóry, tworzyw sztucznych, materiałów tekstylnych, samochodowych uchwytów na telefony komórkowe, konsole samochodowych dla telefonów komórkowych.

(111) **218484** (220) 2007 10 30 (210) 332189
 (151) 2009 07 29 (441) 2008 02 04
 (732) GMINA BARLINEK, Barlinek, PL.
 (540)



Europejska Stolica
 Nordic Walking

Kolor znaku: zielony, pomarańczowy, biały
 (531) 26.1.1, 26.4.2, 26.11.1, 26.11.12, 27.5.1, 29.1.13
 (510), (511) **03** kosmetyki, perfumy i zestawy kosmetyczne, **09** publikacje elektroniczne, nagrania, kasety magnetofonowe i video, diapozytywy, filmy (błony) naświetlone, karty magnetyczne, nagrane dyski kompaktowe (audio-video), dyski magnetyczne, dyski optyczne kompaktowe, dyskiety, **14** breloczki do kluczy ozdobne, monety i medale okolicznościowe, spinki do krawatów, **16** papier i karton oraz wyroby z tych materiałów, dzienniki, czasopisma, periodyki, magazyny, kalendarze, agendy, druki, książki, albumy, przewodniki, wydawnictwa kartograficzne, mapy, plany, notesy, długopisy, ołówki, foldery, pocztówki, karty pocztowe, koperty, materiały piśmienne, fotografie, obrazy, plakaty, afisze, banery, wyroby papiernicze i introligatorskie, pieczęcie, tablice i arkusze ogłoszeniowe, bilety komunikacji miejskiej, nalepki reklamowe, **18** smycze, plecaki, parasole, torby nie zawarte w innych klasach, **25** daszki do czapek, czapeczki, podkoszulki, T-shirty, **35** usługi w zakresie informacji o działalności gospodarczej, usługi w zakresie reklamy i działalności informacyjnej, organizowanie giełd, aukcji i wystaw w celach reklamowych i handlowych, organizowanie pokazów i wystaw towarów i usług, organizowanie targów handlowych i reklamowych, promocja gospodarcza, promocja sprzedaży, informacja o działalności handlowej, badania opinii, usługi reklamy radiowej, telewizyjnej, prasowej i internetowej, usługi w zakresie badania rynku, doradztwo w zakresie organizowania i kierowania działalnością gospodarczą, doradztwo handlowe, dystrybucja materiałów promocyjno-reklamowych (ulotek, druków, prospektów, broszur), rozpowszechnianie ogłoszeń reklamowych, publikowanie tekstów reklamowych, usługi menedżerskie, wynajmowanie miejsc na umieszczanie ogłoszeń lub reklam, organizowanie dystrybucji materiałów promocyjnych, nadruków na towary i opakowania, administrowanie wystawami, pokazami i konkursami, **41** usługi w zakresie informacji o edukacji, o rekreacji oraz o imprezach kulturalnych i rozrywkowych, organizowanie konferencji, kongresów, seminariów, sympozjów, zjazdów i wykładów, organizowanie imprez rozrywkowych, artystycznych, naukowych, kulturalnych, rekreacyjnych, sportowych, plenerowych, organizowanie konkursów edukacyjnych i rozrywkowych, organizowanie loterii, organizowanie wystaw w celach kulturalnych i edukacyjnych, organizowanie przedstawień teatralnych, publikowanie książek, wydawanie nagrań na kasetach i płytach CD, usługi związane z organizacją wypoczynku, usługi wydawnicze, usługi promocji w zakresie imprez rozrywkowych, artystycznych, kulturalnych, rekreacyjnych, plenerowych i związanych z organizacją wypoczynku oraz w zakresie wydawnictw i nagrań na kasetach i płytach CD, prowadzenie przedszkoli, szkół, wynajmowanie stadionów, sal sportowych i widowiskowych, doradztwo zawodowe w zakresie edukacji lub kształcenia.

(111) **218485** (220) 2007 11 20 (210) 333056
 (151) 2009 05 11 (441) 2008 03 03
 (732) Robert Krason, Łódź, PL.
 (540) IUSTA

(510), (511) **35** doradztwo i pomoc w zakresie prowadzenia działalności gospodarczej, reklama, ekspertyzy w działalności gospodarczej, informacja handlowa, informacja o działalności gospodarczej, pośrednictwo pracy, prognozy ekonomiczne, rachunkowość, **36** agencje kredytowe, ubezpieczeniowe, bankowość, działalność finansowa, wycena finansowa, informacje, operacje i usługi finansowe, pośrednictwo giełdowe, informacja bankowa i o ubezpieczeniach, inwestycje kapitałowe, lokaty kapitału, obsługa kart kredytowych

i debetowych, kredytowanie, zarządzanie majątkiem, ściąganie należności, administrowanie i zarządzanie nieruchomościami, operacje bankowe, pożyczki, sponsorowanie finansowe, transakcje finansowe, ubezpieczenia.

(111) **218486** (220) 2007 11 26 (210) 333286
 (151) 2009 05 22 (441) 2008 03 03
 (732) INTERSHOE Violetta Stasiewicz, Mariusz Stasiewicz
 Spółka Jawna, Wrocław, PL.
 (540)

INTERSHOE

(531) 27.5.1
 (510), (511) **18** aktówki, dyplomaty, kosmetyczki podróżne ze skóry, paski skórzane, portfele skórzane, portfele na karty wizytowe, rączki do walizek, skórzane etui na klucze, torby podróżne, torebki, walizki ze skóry lub z tektury skórzanej, **25** buty, buty narciarskie, buty piłkarskie, buty sportowe, buty sznurowane, cholewki do butów, obcasy do butów, obuwanie plażowe, odzież z imitacji skóry, odzież ze skóry, okucia do butów, paski do obuwnia, półbuty, rękawiczki jako odzież, sandały, środki antypoślizgowe do butów, **26** haczyki do obuwnia, ozdoby do obuwnia nie z metali szlachetnych, sprzączki do obuwnia, sznurowadła do obuwnia, zapięcia do obuwnia.

(111) **218487** (220) 2007 11 28 (210) 333441
 (151) 2009 05 19 (441) 2008 03 03
 (732) Biuro Turystyki „Jaworzyna TOUR” Wojciech Franciszek
 Kaczmarczyk, Kraków, PL.

(540) AKADEMIA SZKRABUSIÓW
 (510), (511) **39** organizowanie krajowych i zagranicznych: podróży, przejazdów, wszelkiego typu imprez turystycznych, wycieczek; organizacja przewozu osób wszelkimi środkami transportu, wypożyczanie samochodów, prowadzenie biur podróży i turystycznych, pilotowanie wycieczek, informacja dotycząca podróży, taryf, rozkładu jazdy, sposobów transportu, towarowy transport drogowy, wynajem miejsc parkingowych, wynajem środków transportu, **41** kształcenie ustawiczne dorosłych, usługi edukacyjne dla dzieci, nauka języków obcych, organizowanie wszelkich form wypoczynku, rozrywki, rekreacji, poprawy kondycji fizycznej i urody oraz sportu, usługi związane z: publikowaniem tekstów i książek, organizowaniem seminariów, szkoleń, sympozjów, konferencji, wystaw edukacyjnych, kursów, warsztatów, pokazów edukacyjnych, obozów wakacyjnych, produkcja filmów i nagrań wideo, usługi fotograficzne, kserograficzne, **43** rezerwacja pokoi w hotelach i pensjonatach oraz kwatery przez biura podróży, prowadzenie: hoteli, moteli, ośrodków wypoczynkowych i rekreacyjnych, pensjonatów, placówek gastronomicznych, catering.

(111) **218488** (220) 2007 12 21 (210) 334443
 (151) 2009 05 07 (441) 2008 03 31
 (732) WYDAWNICTWO BAUER Spółka z ograniczoną
 odpowiedzialnością Spółka komandytowa, Warszawa, PL.

(540) Chwila dla Ciebie-pomaga w życiu
 (510), (511) **09** urządzenia do przetwarzania informacji, aparatura do rejestracji dźwięku, aparatura radiotelefoniczna, aparaty do fototelegrafii, aparaty do nauczania, aparaty fotograficzne, aparaty kinematograficzne, aparaty radiowe, aparaty telefoniczne, aparaty telewizyjne, aparaty wideo, mikroprocesory, procesory jako centralne jednostki przetwarzania, procesory tekstu, procesory CPU, cyklotrony, czytniki, czytniki kodów kreskowych, czytniki znaków optycznych, dane na nośnikach optycznych, drukarki komputerowe, dyktafony, dyski magnetyczne, dyski do nagrywania dźwięku, dyski do rejestracji dźwięku, dyskietki, dyski kompaktowe audio-wideo, CD, CDMP3, DVD, dyski kompaktowe optyczne, dyski obliczeniowe, pamięci komputerowe, dystrybutory dysków, etykiety na towarach elektroniczne, filmy naświetlone, filmy animowane, hologramy, interfejsy, kamery filmowe, kamery wideo zespolone z magnetofonem, kamery wizyjne, karty inteligentne z obwodami scalonymi zintegrowanymi, karty magnetyczne do identyfikacji osób, karty magnetyczne kodowane, kodery magnetyczne, komputerowe urządzenia peryferyjne, komputery, komputery przenośne, laptopy, lasery nie do

celów medycznych, lornetki, lunety, lunety optyczne, lupy optyczne, magnetofony taśmowe, magnetyczne nośniki informacji, maszyny antenowe do telefonii bezprzewodowej, maszyny do łączności radiowej, modemy, myszy komputerowe, monitory obrazowe wideo, napędy dyskowe, monitory hardware komputerowy, monitory-programy komputerowe, nośniki danych magnetyczne, nośniki do rejestracji dźwięku, notesy elektroniczne, obwody drukowane, obwody scalone, odbiorniki audio-i wideo, odbiorniki radiowe, odtwarzacze kaset, odtwarzacze płyt kompaktowych, optyczne nośniki informacji, odtwarzacze osobiste stereo, plotery, chipy, płyty akustyczne, płyty fonograficzne, programy gier komputerowych, programy komputerowe jako software ładowalne, programy komputerowe nagrane, przezrocza fotograficzne, publikacje elektroniczne w postaci modułów ładowalnych, skanery komputerowe, software oprogramowanie stałe dla komputerów nagrane, stacje taśm magnetycznych informatyczne, jednostki taśm magnetycznych informatyczne, sterowniki informatyczne, sterujące programy komputerowe systemu operacyjnego nagrane, taśmy do nagrywania dźwięku, taśmy do rejestracji dźwięku, taśmy magnetyczne, taśmy wideo, telefony przenośne, telefony przenośne działające w systemie telefonii komórkowej, karty telefoniczne do automatów i telefonów komórkowych, karty S1M, translatory elektroniczne kieszonek, urządzenia do montażu filmów kinematograficznych, urządzenia do nawigacji dla pojazdów, urządzenia do nawigacji satelitarnej, urządzenia do nadawania, przekazywania i odbierania działające w systemie telefonii komórkowej, urządzenia współpracujące z komputerami w zakresie przekazywania dźwięku i obrazu, urządzenia nadawcze telefoniczne, urządzenia do wzmacniania dźwięku, tablice ogłoszeń elektroniczne, kasety audio-wideo, kasety wideo z gramami, wideofony, neony reklamowe, **16** afisze, plakaty, akwaforty, akwarele, albumy, atlasy, almanachy, artykuły papiernicze, prospekty, broszury, chorągiewki papierowe, czasopisma, periodyki, czcionki drukarskie, drukarki przenośne, odbitki graficzne, emblematy, pieczęcie papierowe, formularze, druki, blankiety, fotografie, gazety, globusy ziemskie, kalendarze, kalendarze z kartkami do zdzierania, kartki z życzeniami okolicznościowe, karty muzyczne z życzeniami, karty pocztowe, karty-zawiadomienia, katalogi, komiksy, książki, litografie, makietki architektoniczne, mapy, mapy geograficzne, obrazy oprowiane lub nie, materiały drukowane, materiały piśmienne, plansze, podręczniki, przedmioty sztuki litograficznej, przezrocza, publikacje, reprodukcje graficzne, wykroje do szycia, wzory do haftowania, znaczki pocztowe, **35** aukcje publiczne, aukcje internetowe, usługi agencji eksportowo-importowej, usługi w zakresie badania opinii publicznej, sondaże-opinie, promocja sprzedaży dla osób trzecich, badania w dziedzinie działalności gospodarczej, badanie rynku, badanie czytelnictwa, specjalistyczne doradztwo handlowe, doradztwo w zakresie organizowania, kierowania i prowadzenia działalności gospodarczej, doradztwo specjalistyczne w sprawach działalności gospodarczej, doradztwo w zakresie zarządzania działalnością gospodarczą, doradztwo w zakresie zarządzania personalnego, ekspertyzy w zakresie działalności gospodarczej, profesjonalne zarządzanie działalnością artystyczną, wyliczenia działalności handlowej, ekspertyzy opłacalności, badania dla firm, informacja o firmach, poszukiwania dla firm, pomoc przy zarządzaniu przedsiębiorstwami przemysłowymi lub handlowymi, agencje informacji handlowej, informacja o działalności gospodarczej, zdobywanie informacji o działalności gospodarczej, pomoc w prowadzeniu i zarządzaniu działalnością gospodarczą, pozyskiwanie informacji o działalności gospodarczej, prognozy ekonomiczne, pozyskiwanie danych do komputerowych baz danych, transkrypcja informacji, transkrypcja przekazu, kompilacja informacji w komputerowych bazach danych, systematyzacja informacji w komputerowych bazach danych, komputerowe zarządzanie plikami, zarządzanie zbiorami informatycznymi, wyszukiwanie informacji w plikach komputerowych dla osób trzecich, wyszukiwanie w komputerowych bazach danych, sortowanie danych w bazach komputerowych, agencje reklamowe, dystrybucja materiałów reklamowych w postaci próbek, druków, prospektów, broszur, gadżetów reklamowych, bookletów, kolumny reklamowe w prasie, ogłoszenia prasowe, usługi modeli/modelek do celów reklamowych i promowania sprzedaży, marketing, uaktualnianie materiałów reklamowych, rozpowszechnienie ogłoszeń reklamowych, rozlepianie plakatów reklamowych, organizowanie wystaw w celach handlowych lub reklamowych, pokazy towarów, usługi w zakresie prawniczo-ekonomicznych dla osób trzecich, publikowanie tekstów reklamowych, rozpowszechnianie materiałów reklamowych, rozpowszechnianie ogłoszeń reklamo-

wych, reklama i działalność informacyjna, wynajmowanie powierzchni na cele reklamowe (bannery, billboardy), wynajem czasu reklamowego we wszystkich środkach przekazu, wypożyczanie materiałów reklamowych, reklamy, reklamy prasowe, reklamy korespondencyjne, reklamy radiowe, reklamy telewizyjne, reklama za pośrednictwem sieci komputerowej, wynajmowanie miejsc na umieszczanie ogłoszeń lub reklam, organizowanie targów handlowych i reklamowych, dekoracja wystaw sklepowych, edycja tekstów, usługi przegładu prasy, usługi w zakresie prenumeraty czasopism dla osób trzecich, **38** usługi telekomunikacyjne: agencje informacyjne, agencje prasowe, emisja radiowa, emisja telewizyjna, przesyłanie informacji drogą elektroniczną i za pośrednictwem sieci GSM, w tym w formie komunikatów SMS-owych, informacja o telekomunikacji, rozpowszechnianie programów radiowych i telewizyjnych, radiofonia, telefonia komórkowa, połączenia telefoniczne, telewizja kablowa, zlecenia przywoławcze przez radio, telefon lub inne środki komunikacji elektronicznej, przesyłanie danych przy pomocy terminali komputerowych, łączność radiowa, łączność telefoniczna, łączność telegraficzna, obsługa telekonferencji, usługi w zakresie ogłoszeń elektronicznych, poczta elektroniczna, połączenia i trasy połączeń dla telekomunikacji, połączenia ze światową siecią komputerową za pośrednictwem telekomunikacji, przekaz satelitalny, przesyłanie informacji tekstowej i obrazowej przy pomocy komputera, przydzielanie dostępu do światowej sieci komputerowej, transmisja programów radiowych, transmisja programów telewizyjnych, usługi w zakresie transmisji danych i teleinformatyki, wypożyczanie urządzeń telekomunikacyjnych, wypożyczanie urządzeń do przesyłania informacji, pozyskiwanie informacji przy pomocy telefonu i ich rozpowszechnianie, usługi w zakresie łączności, obsługa przekazu cyfrowego, obsługa przekazu telefonicznego, usługi w zakresie instalacji i obsługi systemów przekazywania dźwięku i obrazu w łączności telefonicznej i w zakresie instalacji urządzeń telefonii komórkowej, usługi w zakresie łączności przez sieć światłowodów i przez terminale komputerowe, **39** dystrybucja gazet, czasopism i periodyków, organizowanie podróży, organizowanie wycieczek, turystyka, zwiedzanie, transport wycieczkowy, **41** porady w zakresie edukacji i kształcenia, edukacja, informacja o edukacji, studia filmowe, produkcja filmów, fotoreportaże, usługi studia nagrań, informacja o imprezach rozrywkowych i rekreacji, usługi klubowe w zakresie rozrywki i nauczania, organizowanie i obsługa konferencji, kongresów, organizowanie konkursów edukacyjnych lub rozrywkowych, organizowanie konkursów tematycznych, organizowanie konkursów piękności, organizowanie i prowadzenie pracowni specjalistycznych, organizowanie i prowadzenie seminariów, sympozjów i zjazdów, publikowanie książek, gazet, czasopism i periodyków, publikowanie tekstów inne niż reklamowe, publikacja elektroniczna on-line książek i periodyków, pokazy w ramach kształcenia praktycznego, usługi w zakresie publikowania wydawnictw podręcznych i małej poligrafii komputerowej, montaż taśm wideo, montaż programów radiowych i telewizyjnych, nagrywanie filmów na taśmach wideo, obsługa publikacji elektronicznych on-line nieprzesyłalnych, organizowanie wystaw z dziedziny kultury i edukacji, organizowanie imprez rozrywkowych, konkursów i plebiscytów, organizowanie imprez połączonych z wręczaniem nagród i wyróżnień, organizowanie spektakli jako usługi impresariów, programy rozrywkowe radiowe i telewizyjne, usługi reporterskie, wykonywanie mikrofilmów, **42** administrowanie stronami komputerowymi, analizy systemów komputerowych, aktualizacja oprogramowania komputerowego, projektowanie oprogramowania komputerowego, projektowanie systemów komputerowych, doradztwo w zakresie sprzętu komputerowego, instalacje oprogramowania komputerowego, programowanie komputerowe, konwersja danych lub dokumentów do postaci elektronicznej, konserwacja oprogramowania komputerowego, tworzenie i utrzymywanie stron internetowych dla osób trzecich, usługi artystów grafików, usługi projektantów mody, usługi w zakresie wzornictwa przemysłowego, opracowywanie projektów technicznych, **45** zarządzanie prawami autorskimi.

(111) **218489** (220) 2007 12 21 (210) 334444
 (151) 2009 05 07 (441) 2008 03 31

(732) WYDAWNICTWO BAUER Spółka z ograniczoną odpowiedzialnością Spółka komandytowa, Warszawa, PL.
 (540) Życie na Gorąco: Najwięcej gwiazd, Najwięcej porad, Najbliżej życia !

(510), (511) **09** urządzenia do przetwarzania informacji, aparatura do rejestracji dźwięku, aparatura radiotelefoniczna, aparaty do fototelegrafii, aparaty do nauczania, aparaty fotograficzne, aparaty kinematograficzne, aparaty radiowe, aparaty telefoniczne, aparaty telewizyjne, aparaty wideo, mikroprocesory, procesory jako centralne jednostki przetwarzania, procesory tekstu, procesory CPU, cyklotrony, czytniki, czytniki kodów kreskowych, czytniki znaków optycznych, dane na nośnikach optycznych, drukarki komputerowe, dyktafony, dyski magnetyczne, dyski do nagrywania dźwięku, dyski do rejestracji dźwięku, dyskiety, dyski kompaktowe audio-wideo, CD, CDMP3, DVD, dyski kompaktowe optyczne, dyski obliczeniowe, pamięci komputerowe, dystrybutory dysków, etykiety na towarach elektroniczne, filmy naświetlone, filmy animowane, hologramy, interfejsy, kamery filmowe, kamery wideo zespolone z magnetofonem, kamery wizyjne, karty inteligentne z obwodami scalonymi zintegrowanymi, karty magnetyczne do identyfikacji osób, karty magnetyczne kodowane, kodery magnetyczne, komputerowe urządzenia peryferyjne, komputery, komputery przenośne, laptopy, lasery nie do celów medycznych, lornetki, lunety, lunety optyczne, lupy optyczne, magnetofony taśmowe, magnetyczne nośniki informacji, maszty antenowe do telefonii bezprzewodowej, maszty do łączności radiowej, modemy, myszy komputerowe, monitory obrazowe wideo, napędy dyskowe, monitory hardware komputerowy, monitory-programy komputerowe, nośniki danych magnetyczne, nośniki do rejestracji dźwięku, notesy elektroniczne, obwody drukowane, obwody scalone, odbiorniki audio-i wideo, odbiorniki radiowe, odtwarzacze kaset, odtwarzacze płyt kompaktowych, optyczne nośniki informacji, odtwarzacze osobiste stereo, plotery, chipy, płyty akustyczne, płyty fonograficzne, programy gier komputerowych, programy komputerowe jako software ładowalny, programy komputerowe nagrane, przezroczca fotograficzna, publikacje elektroniczne w postaci modułów ładowalnych, skanery komputerowe, software oprogramowanie stałe dla komputerów nagrane, stacje taśm magnetycznych informatyczne, jednostki taśm magnetycznych informatyczne, sterowniki informatyczne, sterujące programy komputerowe systemu operacyjnego nagrane, taśmy do nagrywania dźwięku, taśmy do rejestracji dźwięku, taśmy magnetyczne, taśmy wideo, taśmy przenośne, telefony przenośne działające w systemie telefonii komórkowej, karty telefoniczne do automatów i telefonów komórkowych, karty SIM, translatory elektroniczne kieszonek, urządzenia do montażu filmów kinematograficznych, urządzenia do nawigacji dla pojazdów, urządzenia do nawigacji satelitarnej, urządzenia do nadawania, przekazywania i odbierania działające w systemie telefonii komórkowej, urządzenia współpracujące z komputerami w zakresie przekazywania dźwięku i obrazu, urządzenia nadawcze telefoniczne, urządzenia do wzmacniania dźwięku, tablice ogłoszeń elektroniczne, kasety audio-wideo, kasety wideo z grammi, wideofony, neony reklamowe, **16** afisze, plakaty, akwaforty, akwarele, albumy, atlasy, almanachy, artykuły papiernicze, prospekty, broszury, chorągiewki papierowe, czasopisma, periodyki, czcionki drukarskie, drukarki przenośne, odbitki graficzne, emblematy, pieczęcie papierowe, formularze, druki, blankiety, fotografie, gazety, globusy ziemskie, kalendarze, kalendarze z kartkami do zdzierania, kartki z życzeniami okolicznościowe, karty muzyczne z życzeniami, karty pocztowe, karty-zawiadomienia, katalogi, komiksy, książki, litografie, makiety architektoniczne, mapy, mapy geograficzne, obrazy oprawione lub nie, materiały drukowane, materiały piśmienne, plansze, podręczniki, przedmioty sztuki litograficznej, przezroczca, publikacje, reprodukcje graficzne, wykroje do szycia, wzory do haftowania, znaczki pocztowe, **35** aukcje publiczne, aukcje internetowe, usługi agencji eksportowo-importowej, usługi w zakresie badania opinii publicznej, sondaże-opinie, promocja sprzedaży dla osób trzecich, badania w dziedzinie działalności gospodarczej, badanie rynku, badanie czytelnictwa, specjalistyczne doradztwo handlowe, doradztwo w zakresie organizowania, kierowania i prowadzenia działalności gospodarczej, doradztwo specjalistyczne w sprawach działalności gospodarczej, doradztwo w zakresie zarządzania działalnością gospodarczą, doradztwo w zakresie zarządzania personalnego, ekspertyzy w zakresie działalności gospodarczej, profesjonalne zarządzanie działalnością artystyczną, wycena działalności handlowej, ekspertyzy opłacalności, badania dla firm, informacja o firmach, poszukiwania dla firm, pomoc przy zarządzaniu przedsiębiorstwami przemysłowymi lub handlowymi, agencje informacyjne handlowe, informacja o działalności gospodarczej, zdobywanie informacji o działalności gospodarczej, pomoc w prowadzeniu i zarządzaniu działalnością gospodarczą, pozyskiwanie in-

formacji o działalności gospodarczej, prognozy ekonomiczne, pozyskiwanie danych do komputerowych baz danych, transkrypcja informacji, transkrypcja przekazu, kompilacja informacji w komputerowych bazach danych, systematyzacja informacji w komputerowych bazach danych, komputerowe zarządzanie plikami, zarządzanie zbiorami informatycznymi, wyszukiwanie informacji w plikach komputerowych dla osób trzecich, wyszukiwanie w komputerowych bazach danych, sortowanie danych w bazach komputerowych, agencje reklamowe, dystrybucja materiałów reklamowych w postaci próbek, druków, prospektów, broszur, gadżetów reklamowych, bookletów, kolumny reklamowe w prasie, ogłoszenia prasowe, usługi modeli/modelki do celów reklamowych i promowania sprzedaży, marketing, uaktualnianie materiałów reklamowych, rozpowszechnienie ogłoszeń reklamowych, rozlepianie plakatów reklamowych, organizowanie wystaw w celach handlowych lub reklamowych, pokazy towarów, usługi w zakresie prenumeraty czasopism dla osób trzecich, publikowanie tekstów reklamowych, rozpowszechnianie materiałów reklamowych, rozpowszechnianie ogłoszeń reklamowych, reklama i działalność informacyjna, wynajmowanie powierzchni na cele reklamowe (bannery, billboardy), wynajem czasu reklamowego we wszystkich środkach przekazu, wypożyczanie materiałów reklamowych, reklamy, reklamy prasowe, reklamy korespondencyjne, reklamy radiowe, reklamy telewizyjne, reklama za pośrednictwem sieci komputerowej, wynajmowanie miejsc na umieszczanie ogłoszeń lub reklam, organizowanie targów handlowych i reklamowych, dekoracja wystaw sklepowych, edycja tekstów, usługi przeglądu prasy, usługi w zakresie prenumeraty czasopism dla osób trzecich, **38** usługi telekomunikacyjne: agencje informacyjne, agencje prasowe, emisja radiowa, emisja telewizyjna, przesyłanie informacji drogą elektroniczną i za pośrednictwem sieci GSM, w tym w formie komunikatów SMS-owych, informacja o telekomunikacji, rozpowszechnianie programów radiowych i telewizyjnych, radiofonia, telefonia komórkowa, połączenia telefoniczne, telewizja kablowa, zlecenia przywoławcze przez radio, telefon lub inne środki komunikacji elektronicznej, przesyłanie danych przy pomocy terminali komputerowych, łączność radiowa, łączność telefoniczna, łączność telegraficzna, obsługa telekonferencji, usługi w zakresie ogłoszeń elektronicznych, poczta elektroniczna, połączenia i trasy połączeń dla telekomunikacji, połączenia ze światową siecią komputerową za pośrednictwem telekomunikacji, przekaz satelitarny, przesyłanie informacji tekstowej i obrazowej przy pomocy komputera, przydzielanie dostępu do światowej sieci komputerowej, transmisja programów radiowych, transmisja programów telewizyjnych, usługi w zakresie transmisji danych i teleinformatyki, wypożyczanie urządzeń telekomunikacyjnych, wypożyczanie urządzeń do przesyłania informacji, pozyskiwanie informacji przy pomocy telefonu i ich rozpowszechnianie, usługi w zakresie łączności, obsługa przekazu cyfrowego, obsługa przekazu telefonicznego, usługi w zakresie instalacji i obsługi systemów przekazywania dźwięku i obrazu w łączności telefonicznej i w zakresie instalacji urządzeń telefonii komórkowej, usługi w zakresie łączności przez sieć światłowodów i przez terminale komputerowe, **39** dystrybucja gazet, czasopism i periodyków, organizowanie podróży, organizowanie wycieczek, turystyka, zwiedzanie, transport wycieczkowy, **41** porady w zakresie edukacji i kształcenia, edukacja, informacja o edukacji, studia filmowe, produkcja filmów, fotoreportaże, usługi studia nagrań, informacja o imprezach rozrywkowych i rekreacji, usługi klubowe w zakresie rozrywki i nauczania, organizowanie i obsługa konferencji, kongresów, organizowanie konkursów edukacyjnych lub rozrywkowych, organizowanie konkursów tematycznych, organizowanie konkursów piękności, organizowanie i prowadzenie pracowni specjalistycznych, organizowanie i prowadzenie seminariów, sympozjów i zjazdów, publikowanie książek, gazet, czasopism i periodyków, publikowanie tekstów inne niż reklamowe, publikacja elektroniczna on-line książek i periodyków, pokazy w ramach kształcenia praktycznego, usługi w zakresie publikowania wydawnictw podręcznych i małej poligrafii komputerowej, montaż taśm wideo, montaż programów radiowych i telewizyjnych, nagrywanie filmów na taśmach wideo, obsługa publikacji elektronicznych on-line nieprzesyłalnych, organizowanie wystaw z dziedziny kultury i edukacji, organizowanie imprez rozrywkowych, konkursów i plebiscytów, organizowanie imprez połączonych z wręczaniem nagród i wyróżnień, organizowanie spektakli jako usługi impresariów, programy rozrywkowe radiowe i telewizyjne, usługi reporterskie, wykonywanie mikrofilmów, **42** administrowanie stronami komputerowymi, analizy systemów komputerowych, aktualizacja oprogramowania kompute-

rowego, projektowanie oprogramowania komputerowego, projektowanie systemów komputerowych, doradztwo w zakresie sprzętu komputerowego, instalacje oprogramowania komputerowego, programowanie komputerowe, konwersja danych lub dokumentów do postaci elektronicznej, konserwacja oprogramowania komputerowego, tworzenie i utrzymywanie stron internetowych dla osób trzecich, usługi artystów grafików, usługi projektantów mody, usługi w zakresie wzornictwa przemysłowego, opracowywanie projektów technicznych, **45** zarządzanie prawami autorskimi.

(111) **218490** (220) 2007 12 21 (210) 334445
(151) 2009 05 07 (441) 2008 03 31

(732) WYDAWNICTWO BAUER Spółka z ograniczoną odpowiedzialnością Spółka komandytowa, Warszawa, PL.
(540) REWIA-pełna emocji!

(510), (511) **09** urządzenia do przetwarzania informacji, aparatura do rejestracji dźwięku, aparatura radiotelefoniczna, aparaty do fototelegrafii, aparaty do nauczania, aparaty fotograficzne, aparaty kinematograficzne, aparaty radiowe, aparaty telefoniczne, aparaty telewizyjne, aparaty wideo, mikroprocesory, procesory jako centralne jednostki przetwarzania, procesory tekstu, procesory CPU, cyfłotrony, czytniki, czytniki kodów kreskowych, czytniki znaków optycznych, dane na nośnikach optycznych, drukarki komputerowe, dyktafony, dyski magnetyczne, dyski do nagrywania dźwięku, dyski do rejestracji dźwięku, dyskietki, dyski kompaktowe audio-wideo, CD, CDMP3, DVD, dyski kompaktowe optyczne, dyski obliczeniowe, pamięci komputerowe, dystrybutory dysków, etykiety na towarach elektroniczne, filmy naświetlone, filmy animowane, hologramy, interfejsy, kamery filmowe, kamery wideo zespolone z magnetofonem, kamery wizyjne, karty inteligentne z obwodami scalonymi zintegrowanymi, karty magnetyczne do identyfikacji osób, karty magnetyczne kodowane, kodery magnetyczne, komputerowe urządzenia peryferyjne, komputery, komputery przenośne, laptopy, lasery nie do celów medycznych, lornetki, lunety, lunety optyczne, lupy optyczne, magnetofony taśmowe, magnetyczne nośniki informacji, maszty antenowe do telefonii bezprzewodowej, maszty do łączności radiowej, modemy, myszy komputerowe, monitory obrazowe wideo, napędy dyskowe, monitory hardware komputerowy, monitory-programy komputerowe, nośniki danych magnetyczne, nośniki do rejestracji dźwięku, notesy elektroniczne, obwody drukowane, obwody scalone, odbiorniki audio-i wideo, odbiorniki radiowe, odtwarzacze kaset, odtwarzacze płyt kompaktowych, optyczne nośniki informacji, odtwarzacze osobiste stereo, plotery, chipy, płyty akustyczne, płyty fonograficzne, programy gier komputerowych, programy komputerowe jako software ładowalny, programy komputerowe nagrane, przezrocza fotograficzne, publikacje elektroniczne w postaci modułów ładowalnych, skanery komputerowe, software oprogramowanie stałe dla komputerów nagrane, stacje taśm magnetycznych informatyczne, jednostki taśm magnetycznych informatyczne, sterowniki informatyczne, sterujące programy komputerowe systemu operacyjnego nagrane, taśmy do nagrywania dźwięku, taśmy do rejestracji dźwięku, taśmy magnetyczne, taśmy wideo, telefony przenośne, telefony przenośne działające w systemie telefonii komórkowej, karty telefoniczne do automatów i telefonów komórkowych, karty SIM, translatory elektroniczne kieszonek, urządzenia do montażu filmów kinematograficznych, urządzenia do nawigacji dla pojazdów, urządzenia do nawigacji satelitarnej, urządzenia do nadawania, przekazywania i odbierania działające w systemie telefonii komórkowej, urządzenia współpracujące z komputerami w zakresie przekazywania dźwięku i obrazu, urządzenia nadawcze telefoniczne, urządzenia do wzmacniania dźwięku, tablice ogłoszeń elektroniczne, kasety audio-wideo, kasety wideo z grammi, wideofony, neony reklamowe, **16** afisze, plakaty, akwaforty, akwarele, albumy, atlasy, almanachy, artykuły papierniczne, prospekty, broszury, chorągiewki papierowe, czasopisma, periodyki, czcionki drukarskie, drukarki przenośne, odbitki graficzne, emblematy, pieczęcie papierowe, formularze, druki, blankiety, fotografie, gazety, globusy ziemskie, kalendarze, kalendarze z kartkami do zdzierania, kartki z życzeniami okolicznościowe, karty muzyczne z życzeniami, karty pocztowe, karty-zawiadomienia, katalogi, komiksy, książki, litografie, makietki architektoniczne, mapy, mapy geograficzne, obrazy opalone lub nie, materiały drukowane, materiały piśmienne, plansze, podręczniki, przedmioty sztuki litograficznej, przezrocza, publikacje, reprodukcje graficzne, wykroje do szycia, wzory do haftowania, znaczki pocztowe, **35** aukcje publiczne,

aukcje internetowe, usługi agencji eksportowo-importowej, usługi w zakresie badania opinii publicznej, sondaże-opinie, promocja sprzedaży dla osób trzecich, badania w dziedzinie działalności gospodarczej, badanie rynku, badanie czytelnictwa, specjalistyczne doradztwo handlowe, doradztwo w zakresie organizowania, kierowania i prowadzenia działalności gospodarczej, doradztwo specjalistyczne w sprawach działalności gospodarczej, doradztwo w zakresie zarządzania działalnością gospodarczą, doradztwo w zakresie zarządzania personalnego, ekspertyzy w zakresie działalności gospodarczej, profesjonalne zarządzanie działalnością artystyczną, wyliczenia działalności handlowej, ekspertyzy opłacalności, badania dla firm, informacja o firmach, poszukiwania dla firm, pomoc przy zarządzaniu przedsiębiorstwami przemysłowymi lub handlowymi, agencje informacji handlowej, informacja o działalności gospodarczej, zdobywanie informacji o działalności gospodarczej, pomoc w prowadzeniu i zarządzaniu działalnością gospodarczą, pozyskiwanie informacji o działalności gospodarczej, prognozy ekonomiczne, pozyskiwanie danych do komputerowych baz danych, transkrypcja informacji, transkrypcja przekazu, kompilacja informacji w komputerowych bazach danych, systematyzacja informacji w komputerowych bazach danych, komputerowe zarządzanie plikami, zarządzanie zbiorami informatycznymi, wyszukiwanie informacji w plikach komputerowych dla osób trzecich, wyszukiwanie w komputerowych bazach danych, sortowanie danych w bazach komputerowych, agencje reklamowe, dystrybucja materiałów reklamowych w postaci próbek, druków, prospektów, broszur, gadżetów reklamowych, bookletów, kolumny reklamowe w prasie, ogłoszenia prasowe, usługi modeli/modelki do celów reklamowych i promowania sprzedaży, marketing, uaktualnianie materiałów reklamowych, rozpowszechnienie ogłoszeń reklamowych, rozlepianie plakatów reklamowych, organizowanie wystaw w celach handlowych lub reklamowych, pokazy towarów, usługi w zakresie prenumeraty czasopism dla osób trzecich, publikowanie tekstów reklamowych, rozpowszechnianie materiałów reklamowych, rozpowszechnianie ogłoszeń reklamowych, reklama i działalność informacyjna, wynajmowanie powierzchni na cele reklamowe (bannery, billboardy), wynajem czasu reklamowego we wszystkich środkach przekazu, wypożyczanie materiałów reklamowych, reklamy, reklamy prasowe, reklamy korespondencyjne, reklamy radiowe, reklamy telewizyjne, reklama za pośrednictwem sieci komputerowej, wynajmowanie miejsc na umieszczanie ogłoszeń lub reklam, organizowanie targów handlowych i reklamowych, dekoracja wystaw sklepowych, edycja tekstów, usługi przeglądu prasy, usługi w zakresie prenumeraty czasopism dla osób trzecich, **38** usługi telekomunikacyjne: agencje informacyjne, agencje prasowe, emisja radiowa, emisja telewizyjna, przesyłanie informacji drogą elektroniczną i za pośrednictwem sieci GSM, w tym w formie komunikatów SMS-owych, informacja o telekomunikacji, rozpowszechnianie programów radiowych i telewizyjnych, radiofonia, telefonia komórkowa, połączenia telefoniczne, telewizja kablowa, zlecenia przywoławcze przez radio, telefon lub inne środki komunikacji elektronicznej, przesyłanie danych przy pomocy terminali komputerowych, łączność radiowa, łączność telefoniczna, łączność telegraficzna, obsługa telekonferencji, usługi w zakresie ogłoszeń elektronicznych, poczta elektroniczna, połączenia i trasy połączeń dla telekomunikacji, połączenia ze światową siecią komputerową za pośrednictwem telekomunikacji, przekaz satelitarny, przesyłanie informacji tekstowej i obrazowej przy pomocy komputera, przydzielanie dostępu do światowej sieci komputerowej, transmisja programów radiowych, transmisja programów telewizyjnych, usługi w zakresie transmisji danych i teleinformatyki, wypożyczanie urządzeń telekomunikacyjnych, wypożyczanie urządzeń do przesyłania informacji, pozyskiwanie informacji przy pomocy telefonu i ich rozpowszechnianie, usługi w zakresie łączności, obsługa przekazu cyfrowego, obsługa przekazu telefonicznego, usługi w zakresie instalacji i obsługi systemów przekazywania dźwięku i obrazu w łączności telefonicznej i w zakresie instalacji urządzeń telefonii komórkowej, usługi w zakresie łączności przez sieć światłowodów i przez terminale komputerowe, **39** dystrybucja gazet, czasopism i periodyków, organizowanie podróży, organizowanie wycieczek, turystyka, zwiedzanie, transport wycieczkowy, **41** porady w zakresie edukacji i kształcenia, edukacja, informacja o edukacji, studia filmowe, produkcja filmów, fotoreportaże, usługi studia nagrań, informacja o imprezach rozrywkowych i rekreacji, usługi klubowe w zakresie rozrywki i nauczania, organizowanie i obsługa konferencji, kongresów, organizowanie konkursów edukacyjnych lub rozrywkowych, organizowanie konkursów tematycznych,

organizowanie konkursów piękności, organizowanie i prowadzenie pracowni specjalistycznych, organizowanie i prowadzenie seminariów, sympozjów i zjazdów, publikowanie książek, gazet, czasopism i periodyków, publikowanie tekstów inne niż reklamowe, publikacja elektroniczna on-line książek i periodyków, pokazy w ramach kształcenia praktycznego, usługi w zakresie publikowania wydawnictw podręcznych i małej poligrafii komputerowej, montaż taśm wideo, montaż programów radiowych i telewizyjnych, nagrywanie filmów na taśmach wideo, obsługa publikacji elektronicznych on-line nieprzesyłalnych, organizowanie wystaw z dziedziny kultury i edukacji, organizowanie imprez rozrywkowych, konkursów i plebiscytów, organizowanie imprez połączonych z wręczeniem nagród i wyróżnień, organizowanie spektakli jako usługi impresariów, programy rozrywkowe radiowe i telewizyjne, usługi reporterskie, wykonywanie mikrofilmów, **42** administrowanie stronami komputerowymi, analizy systemów komputerowych, aktualizacja oprogramowania komputerowego, projektowanie oprogramowania komputerowego, projektowanie systemów komputerowych, doradztwo w zakresie sprzętu komputerowego, instalacje oprogramowania komputerowego, programowanie komputerowe, konwersja danych lub dokumentów do postaci elektronicznej, konserwacja oprogramowania komputerowego, tworzenie i utrzymywanie stron internetowych dla osób trzecich, usługi artystów grafików, usługi projektantów mody, usługi w zakresie wzornictwa przemysłowego, opracowywanie projektów technicznych, **45** zarządzanie prawami autorskimi.

(111) **218491** (220) 2007 12 21 (210) 334446
(151) 2009 05 07 (441) 2008 03 31

(732) WYDAWNICTWO BAUER Spółka z ograniczoną

odpowiedzialnością Spółka komandytowa, Warszawa, PL.

(540) Świat & Ludzie-pozytywna energia na cały tydzień !

(510), (511) **09** urządzenia do przetwarzania informacji, aparatura do rejestracji dźwięku, aparatura radiotelefoniczna, aparaty do fototelegrafii, aparaty do nauczania, aparaty fotograficzne, aparaty kinematograficzne, aparaty radiowe, aparaty telefoniczne, aparaty telewizyjne, aparaty wideo, mikroprocesory, procesory jako centralne jednostki przetwarzania, procesory tekstu, procesory CPU, cyklotrony, czytniki, czytniki kodów kreskowych, czytniki znaków optycznych, dane na nośnikach optycznych, drukarki komputerowe, dyktafony, dyski magnetyczne, dyski do nagrywania dźwięku, dyski do rejestracji dźwięku, dyskietki, dyski kompaktowe audio-wideo, CD, CDMP3, DVD, dyski kompaktowe optyczne, dyski obliczeniowe, pamięci komputerowe, dystrybutory dysków, etykiety na towarach elektroniczne, filmy naświetlone, filmy animowane, hologramy, interfejsy, kamery filmowe, kamery wideo zespolone z magnetofonem, kamery wizyjne, karty inteligentne z obwodami scalonymi zintegrowanymi, karty magnetyczne do identyfikacji osób, karty magnetyczne kodowane, kodery magnetyczne, komputerowe urządzenia peryferyjne, komputery, komputery przenośne, laptopy, lasery nie do celów medycznych, lornetki, lunety, lunety optyczne, lupy optyczne, magnetofony taśmowe, magnetyczne nośniki informacji, maszyny antenowe do telefonii bezprzewodowej, maszyny do łączności radiowej, modemy, myszy komputerowe, monitory obrazowe wideo, napędy dyskowe, monitory hardware komputerowy, monitory-programy komputerowe, nośniki danych magnetyczne, nośniki do rejestracji dźwięku, notesy elektroniczne, obwody drukowane, obwody scalone, odbiorniki audio-i wideo, odbiorniki radiowe, odtwarzacze kaset, odtwarzacze płyt kompaktowych, optyczne nośniki informacji, odtwarzacze osobiste stereo, plotery, chipy, płyty akustyczne, płyty fonograficzne, programy gier komputerowych, programy komputerowe jako software ładowalne, programy komputerowe nagrane, przezroczca fotograficzne, publikacje elektroniczne w postaci modułów ładowalnych, skanery komputerowe, software oprogramowanie stałe dla komputerów nagrane, stacje taśm magnetycznych informatyczne, jednostki taśm magnetycznych informatyczne, sterowniki informatyczne, sterujące programy komputerowe systemu operacyjnego nagrane, taśmy do nagrywania dźwięku, taśmy do rejestracji dźwięku, taśmy magnetyczne, taśmy wideo, telefony przenośne, telefony przenośne działające w systemie telefonii komórkowej, karty telefoniczne do automatów i telefonów komórkowych, karty SIM, translatory elektroniczne kieszonek, urządzenia do montażu filmów kinematograficznych, urządzenia do nawigacji dla pojazdów, urządzenia do nawigacji satelitarnej, urządzenia do nadawania, przekazywania i odbierania działające w systemie telefonii komórkowej,

urządzenia współpracujące z komputerami w zakresie przekazywania dźwięku i obrazu, urządzenia nadawcze telefoniczne, urządzenia do wzmacniania dźwięku, tablice ogłoszeń elektroniczne, kasety audio-wideo, kasety wideo z grammi, wideofony, neony reklamowe, **16** afisze, plakaty, akwaforty, akwarele, albumy, atlasy, almanachy, artykuły papierniczne, prospekty, broszury, chorągiewki papierowe, czasopisma, periodyki, czcionki drukarskie, drukarki przenośne, odbitki graficzne, emblematy, pieczęcie papierowe, formularze, druki, blankiety, fotografie, gazety, globusy ziemskie, kalendarze, kalendarze z kartkami do zdzierania, kartki z życzeniami okolicznościowe, karty muzyczne z życzeniami, karty pocztowe, karty-zawiadomienia, katalogi, komiksy, książki, litografie, makiety architektoniczne, mapy, mapy geograficzne, obrazy oprawione lub nie, materiały drukowane, materiały piśmienne, plansze, podręczniki, przedmioty sztuki litograficznej, przezrocza, publikacje, reprodukcje graficzne, wykroje do szycia, wzory do haftowania, znaczki pocztowe, **35** aukcje publiczne, aukcje internetowe, usługi agencji eksportowo-importowej, usługi w zakresie badania opinii publicznej, sondaże-opinie, promocja sprzedaży dla osób trzecich, badania w dziedzinie działalności gospodarczej, badanie rynku, badanie czytelnictwa, specjalistyczne doradztwo handlowe, doradztwo w zakresie organizowania, kierowania i prowadzenia działalności gospodarczej, doradztwo specjalistyczne w sprawach działalności gospodarczej, doradztwo w zakresie zarządzania działalnością gospodarczą, doradztwo w zakresie zarządzania personalnego, ekspertyzy w zakresie działalności gospodarczej, profesjonalne zarządzanie działalnością artystyczną, wyliczenia działalności handlowej, ekspertyzy opłacalności, badania dla firm, informacja o firmach, poszukiwanie dla firm, pomoc przy zarządzaniu przedsiębiorstwami przemysłowymi lub handlowymi, agencje informacji handlowej, informacja o działalności gospodarczej, zdobywanie informacji o działalności gospodarczej, pomoc w prowadzeniu i zarządzaniu działalnością gospodarczą, pozyskiwanie informacji o działalności gospodarczej, prognozy ekonomiczne, pozyskiwanie danych do komputerowych baz danych, transkrypcja informacji, transkrypcja przekazu, kompilacja informacji w komputerowych bazach danych, systematyzacja informacji w komputerowych bazach danych, komputerowe zarządzanie plikami, zarządzanie zbiorami informatycznymi, wyszukiwanie informacji w plikach komputerowych dla osób trzecich, wyszukiwanie w komputerowych bazach danych, sortowanie danych w bazach komputerowych, agencje reklamowe, dystrybucja materiałów reklamowych w postaci próbek, druków, prospektów, broszur, gadżetów reklamowych, bookletów, kolumny reklamowe w prasie, ogłoszenia prasowe, usługi modeli/modelek do celów reklamowych i promowania sprzedaży, marketing, uaktualnianie materiałów reklamowych, rozpowszechnienie ogłoszeń reklamowych, rozlepianie plakatów reklamowych, organizowanie wystaw w celach handlowych lub reklamowych, pokazy towarów, usługi w zakresie prenumeraty czasopism dla osób trzecich, publikowanie tekstów reklamowych, rozpowszechnianie materiałów reklamowych, rozpowszechnianie ogłoszeń reklamowych, reklama i działalność informacyjna, wynajmowanie powierzchni na cele reklamowe (bannery, billboardy), wynajem czasu reklamowego we wszystkich środkach przekazu, wypożyczanie materiałów reklamowych, reklamy, reklamy prasowe, reklamy korespondencyjne, reklamy radiowe, reklamy telewizyjne, reklama za pośrednictwem sieci komputerowej, wynajmowanie miejsc na umieszczanie ogłoszeń lub reklam, organizowanie targów handlowych i reklamowych, dekoracja wystaw sklepowych, edycja tekstów, usługi przeglądu prasy, usługi w zakresie prenumeraty czasopism dla osób trzecich, **38** usługi telekomunikacyjne: agencje informacyjne, agencje prasowe, emisja radiowa, emisja telewizyjna, przesyłanie informacji drogą elektroniczną i za pośrednictwem sieci GSM, w tym w formie komunikatów SMS-owych, informacja o telekomunikacji, rozpowszechnianie programów radiowych i telewizyjnych, radiofonia, telefonia komórkowa, połączenia telefoniczne, telewizja kablowa, zlecenia przywoławcze przez radio, telefon lub inne środki komunikacji elektronicznej, przesyłanie danych przy pomocy terminali komputerowych, łączność radiowa, łączność telefoniczna, łączność telegraficzna, obsługa telekonferencji, usługi w zakresie ogłoszeń elektronicznych, poczta elektroniczna, połączenia i trasy połączeń dla telekomunikacji, połączenia ze światową siecią komputerową za pośrednictwem telekomunikacji, przekaz satelitarny, przesyłanie informacji tekstowej i obrazowej przy pomocy komputera, przydzielanie dostępu do światowej sieci komputerowej, transmisja programów radiowych, transmisja programów telewizyjnych, usługi w zakresie transmisji da-

nych i teleinformatyki, wypożyczanie urządzeń telekomunikacyjnych, wypożyczanie urządzeń do przesyłania informacji, pozyskiwanie informacji przy pomocy telefonu i ich rozpowszechnianie, usługi w zakresie łączności, obsługa przekazu cyfrowego, obsługa przekazu telefonicznego, usługi w zakresie instalacji i obsługi systemów przekazywania dźwięku i obrazu w łączności telefonicznej i w zakresie instalacji urządzeń telefonii komórkowej, usługi w zakresie łączności przez sieć światłowodów i przez terminale komputerowe, **39** dystrybucja gazet, czasopism i periodyków, organizowanie podróży, organizowanie wycieczek, turystyka, zwiedzanie, transport wycieczkowy, **41** porady w zakresie edukacji i kształcenia, edukacja, informacja o edukacji, studia filmowe, produkcja filmów, fotoreportaże, usługi studia nagrań, informacja o imprezach rozrywkowych i rekreacji, usługi klubowe w zakresie rozrywki i nauczania, organizowanie i obsługa konferencji, kongresów, organizowanie konkursów edukacyjnych lub rozrywkowych, organizowanie konkursów tematycznych, organizowanie konkursów piękności, organizowanie i prowadzenie pracowni specjalistycznych, organizowanie i prowadzenie seminariów, sympozjów i zjazdów, publikowanie książek, gazet, czasopism i periodyków, publikowanie tekstów inne niż reklamowe, publikacja elektroniczna on-line książek i periodyków, pokazy w ramach kształcenia praktycznego, usługi w zakresie publikowania wydawnictw podręcznych i małej poligrafii komputerowej, montaż taśm wideo, montaż programów radiowych i telewizyjnych, nagrywanie filmów na taśmach wideo, obsługa publikacji elektronicznych on-line nieprzesyłalnych, organizowanie wystaw z dziedziny kultury i edukacji, organizowanie imprez rozrywkowych, konkursów i plebiscytów, organizowanie imprez połączonych z wręczeniem nagród i wyróżnień, organizowanie spektakli jako usługi impresariów, programy rozrywkowe radiowe i telewizyjne, usługi reporterskie, wykonywanie mikrofilmów, **42** administrowanie stronami komputerowymi, analizy systemów komputerowych, aktualizacja oprogramowania komputerowego, projektowanie oprogramowania komputerowego, projektowanie systemów komputerowych, doradztwo w zakresie sprzętu komputerowego, instalacje oprogramowania komputerowego, programowanie komputerowe, konwersja danych lub dokumentów do postaci elektronicznej, konserwacja oprogramowania komputerowego, tworzenie i utrzymywanie stron internetowych dla osób trzecich, usługi artystów grafików, usługi projektantów mody, usługi w zakresie wzornictwa przemysłowego, opracowywanie projektów technicznych, **45** zarządzanie prawami autorskimi.

(111) **218492** (220) 2008 01 07 (210) 334860

(151) 2009 05 05

(441) 2008 04 14

(732) Zakłady Mięsne Mysłowice „MYSŁAW” Spółka z o.o., Mysłowice, PL.

(540) komercyjna

(510), (511) **29** mięso, drób, wędzonki, kielbasy, wędliny, pasztety, salcesony, pieczenie, mielonki, studzieniny (galaretki), konserwy mięsne, konserwy drobiowe i podrobowe, konserwy tłuszczowe, wyroby garmażeryjne drobiowe i podrobowe, tłuszcz zwierzęcy, dziczyzna.

(111) **218493** (220) 2008 01 08 (210) 334931

(151) 2009 05 25

(441) 2008 04 14

(732) FOLPAKO Marek Frąckowiak, Janusz Szkaradkiewicz, Robert Szkaradkiewicz Spółka Jawna, Poznań, PL.

(540)



(531) 1.5.2, 27.5.1

(510), (511) **16** opakowania z tworzyw sztucznych i papieru.

(111) **218494** (220) 2008 02 05 (210) 336167

(151) 2009 07 30

(441) 2008 05 12

(732) NETMEDIA S.A., Warszawa, PL.

(540) nie prześpij okazji

(510), (511) **43** usługi w zakresie rezerwacji miejsc w hotelach.

(111) **218495** (220) 2008 02 22 (210) 336976

(151) 2009 06 02

(441) 2008 05 26

(732) FERAX Spółka z ograniczoną odpowiedzialnością,
Zduńska Wola, PL.

(540) Gatta-piękno w moim stylu

(510), (511) **25** rajstopy, pończochy, skarpety, bielizna.

(111) **218496** (220) 2008 02 22 (210) 336997

(151) 2009 07 14 (441) 2008 05 26

(732) Gmina Miejska Kraków, Kraków, PL.

(540) magiczny KRAKÓW

(510), (511) **16** czasopisma, gazety, **35** promocja sprzedaży (dla osób trzecich), reklamy prasowe.

(111) **218497** (220) 2008 02 22 (210) 337000

(151) 2009 06 05 (441) 2008 05 26

(732) „Krynica Zdrój” Spółka z o.o., Żywiec, PL.

(540) FRUGO EGO

(510), (511) **32** soki, soki owocowe, soki warzywne, soki owocowo-warzywne, wyciągi z owoców, ekstrakty owocowe, nektary owocowe, syropy, napoje, napoje mineralne, napoje gazowane, napoje izotoniczne, lemoniada, woda mineralna gazowana, woda mineralna niegazowana, wody mineralne smakowe, woda stołowa, woda sodowa.

(111) **218498** (220) 2008 02 22 (210) 337004

(151) 2009 06 29 (441) 2008 05 26

(732) MITAC INTERNATIONAL CORP., Hsinchu Hsien, TW.

(540)



(531) 26.4.1, 26.11.1

(510), (511) **09** komputery; drukarki komputerowe; informatyczne napędy dyskowe; klawiatury komputerowe; oprogramowanie do komputerów; myszy komputerowe; komputerowe dodatkowe moduły funkcjonalne; moduły płytek drukowanych; modemy; monitory komputerowe; skanery komputerowe; notesy elektroniczne; komputerowe karty sieciowe; komputerowe sterowniki sieci; aparaty telefoniczne; telefoniczne urządzenia odbiorcze; telefony przenośne; telefony komórkowe; zestawy do zdalnej obsługi telefonów komórkowych stosowane w samochodach; uchwyty do telefonów komórkowych stosowane w samochodach; systemy nawigacji satelitarnej, w tym globalny system określania położenia (GPS); systemy automatycznej nawigacji elektronicznej; odbiorniki do satelitarnej określania położenia; systemy nawigacji do wytyczania dróg oraz śledzenia pojazdów oraz statków; półprzewodniki; karty interfejsu; obwody scalone; odtwarzacze MP3; przenośne odtwarzacze multimedialne; telewizory z wyświetlaczami ciekłokrystalicznymi; odtwarzacze multimedialne; cyfrowe nośniki danych; urządzenia do gier do zastosowania z odbiornikami telewizyjnymi.

(111) **218499** (220) 2008 03 05 (210) 337685

(151) 2009 06 29 (441) 2008 06 09

(732) PIECOBIOGAZ S.A., Poznań, PL.

(540)



(531) 1.15.5, 27.5.1

(510), (511) **36** usługi związane z administrowaniem nieruchomościami tj. wynajem, wycena oraz finansowanie majątku nieruchomego, usługi finansowe; realizacja budowlanych projektów inwestycyjnych; przygotowanie budynków do sprzedaży (bez prac budowlanych), kupno i sprzedaż gruntów, budynków mieszkalnych i niemieszkalnych; wynajmowanie gruntów budynków niemieszkalnych i mieszkalnych; zarządzanie nieruchomościami na zlecenie, podejmowanie działań dla uzasadnionego inwestowania w nieruchomości; pośrednictwo w kupnie, sprzedaży, najmie nieruchomości i ich części, pośrednictwo w sprawach majątku nieruchomego; doradztwo

w sprawach finansowych, dzierżawa majątku nieruchomego, **37** usługi budownictwa; usługi w zakresie kompleksowego prowadzenia prac budowlano-montażowo-remontowych i eksploatacyjnych obiektów, wykańczanie obiektów „pod klucz”; usługi w zakresie budowy/montażu obiektów gazowych, remontów, serwisowania stacji gazowych, gazociągów; usługi zabezpieczania obiektów przemysłowych przed korozją, usługi montażu urządzeń telemetrycznych, serwis i konserwacja urządzeń telemetrycznych, uruchamianie układów telemetrycznych; usługi budownictwa oraz modernizacji składowisk odpadów; usługi budowy dróg, kanalizacji, wodociągów, wydobywanie ropy naftowej i gazu ziemnego; wydobywanie surowców energetycznych, **40** przetwarzanie gazu ziemnego; przetwarzanie surowców energetycznych; gospodarowanie odpadami-wszelkie czynności związane z odzyskiem, recyklingiem lub unieszkodliwianiem, utylizacją odpadów i surowców wtórnych powstałych w procesach wydobywczych surowców energetycznych; usługi prowadzenia oczyszczalni ścieków, **42** usługi w zakresie ekspertyz inżynierskich oraz opiniowania w sprawie stanu technicznego gazociągów, obiektów gazowych, inwentaryzacja urządzeń technicznych; wykonywanie projektów architektonicznych, budowlanych i technologicznych; prowadzenie badań geologicznych i pomiarów gruntu, miernictwo; doradztwo w zakresie: architektury, w zakresie projektów budowlanych, w zakresie projektowania krajobrazowego; wykonywanie ekspertyz inżynierskich, planowanie urbanistyczne, projektowanie wystroju wnętrz, wykonywanie ekspertyz geologicznych; obsługa prawna przedsięwzięć inwestycyjnych; usługi badawczo-rozwojowe, naukowe i technologiczne, a także badania i projektowanie konieczne do świadczenia następujących usług: prace geologiczne w zakresie poszukiwania, rozpoznawania i wydobywania surowców energetycznych oraz wykorzystywania wyeksploatowanych złóż na cele magazynowe.

(111) **218500** (220) 2008 03 11 (210) 337998

(151) 2009 08 03 (441) 2008 06 23

(732) Bogumiła Trzaska, Warszawa, PL.

(540) WYSPA SKARBÓW

(510), (511) **41** prowadzenie przedszkoli, prowadzenie sal zabaw dla dzieci, edukacja dzieci w wieku przedszkolnym, organizowanie przyjęć dla dzieci, organizowanie czasu wolnego dzieci, lunaparki, organizowanie wyjazdów wakacyjnych dla dzieci, obsługa salonów gier, prowadzenie parków rozrywki, wypożyczanie strojów karnawałowych dla dzieci.

(111) **218501** (220) 2008 03 12 (210) 338093

(151) 2009 07 22 (441) 2008 06 23

(732) Towarzystwo Przyjaciół Polskiej Kuchni, Warszawa, PL.

(540)



Kolor znaku: pomarańczowy, zielony, biały

(531) 3.5.9, 25.5.1, 27.5.1, 29.1.13

(510), (511) **35** administrowanie handlowe udzielaniem licencji na towary i usługi, doradztwo gospodarcze, pomoc w zarządzaniu w zakresie franczyzy, **43** usługi gastronomiczne.

(111) **218502** (220) 2008 03 31 (210) 338938

(151) 2009 07 22 (441) 2008 07 07

(732) Philip Morris Products S.A., Neuchâtel, CH.

(540) ENGRAVE

(510), (511) **34** tytoń, tytoń surowy oraz tytoń w stanie przetworzonym; wyroby tytoniowe, cygara, papierosy, cygaretki, tytoń do samodzielnego skręcania papierosów, tytoń do fajek, tytoń do żucia, tabaka, papierosy aromatyzowane, papierosy kretek; substytuty tytoniu (nie do celów medycznych); przybory dla palaczy, ustniki oraz bibułka do papierosów, filtry do papierosów, pojemniki na tytoń nie z metali szlachetnych, papierosnice nie z metali szlachetnych, po-

pielniczki nie z metali szlachetnych, fajki, kieszonkowe przyrządy do skręcania papierosów, zapalniczki dla palaczy tytoniu; zapalki.

(111) **218503** (220) 2008 04 15 (210) 339670
(151) 2009 08 03 (441) 2008 07 21
(732) E. & J. Gallo Winery, Modesto, US.
(540) GALLO FAMILY VINEYARDS W GRONIE PRZYJACIÓŁ
(510), (511) **33** napoje alkoholowe (z wyjątkiem piwa).

(111) **218504** (220) 2008 04 15 (210) 339672
(151) 2009 07 24 (441) 2008 07 21
(732) E. & J. Gallo Winery, Modesto, US.
(540) POCZUJ FALE PRZYJEMNOŚCI
(510), (511) **33** napoje alkoholowe (z wyjątkiem piwa).

(111) **218505** (220) 2005 04 05 (210) 293314
(151) 2009 05 27 (441) 2005 07 11
(732) RAINBOW TOURS S.A., Łódź, PL.
(540)



Kolor znaku: granatowy, błękitny, żółty i odcienie, zielony, ciemnobłękitny, biały

(531) 1.3.2, 1.3.6, 5.1.1, 5.1.12, 6.6.1, 26.4.2, 27.5.1, 29.1.15
(510), (511) **35** usługi reklamy, administrowanie i zarządzanie hotelami, **39** prowadzenie agencji i biur turystycznych oraz usługi turystyczne (z wyjątkiem rezerwacji hoteli i pensjonatów), organizowanie wycieczek, wycieczek morskich oraz podróży, w tym rezerwacji miejsc, zwiedzania i transportu, usługi transportu pasażerskiego oraz transportu przedmiotów wartościowych, usługi transportu lądowego, w tym autobusami, samochodami, kolejami, usługi transportu wodnego rzeczno i innego śródlądowego oraz morskiego, w tym: barkami, łodziami, promami, statkami i okrętami, usługi transportu powietrznego, czarterowanie, usługi informacji, rezerwacji i pośrednictwa w transporcie, **43** prowadzenie agencji i biur zakwaterowania oraz rezerwacji noclegów (hotele, pensjonaty, domy wypoczynkowe i turystyczne, kempingi, kwatery), organizowanie obozów wakacyjnych (zakwaterowanie), prowadzenie wynajmu noclegów, prowadzenie hoteli, pensjonatów, domów wypoczynkowych, domów turystycznych, moteli, kempingów, usługi barowe oraz posiłków restauracyjnych, prowadzenie barów, barów szybkiej obsługi, kantyn, kawiarni, kafeterii, restauracji, restauracji samoobsługowych.

(111) **218506** (220) 2007 03 30 (210) 323452
(151) 2009 07 09 (441) 2007 07 09
(732) MFO Spółka z ograniczoną odpowiedzialnością, Kożuszki Parcel, PL.
(540) MFO
(510), (511) **06** arkusze stalowe, blacha stalowa, konstrukcje stalowe, taśmy stalowe, **17** folie z tworzyw sztucznych nie do pakowania, **40** obróbka metali.

(111) **218507** (220) 2007 04 11 (210) 323863
(151) 2009 07 30 (441) 2007 07 23
(732) KULA COMPANY Spółka z o.o., Raszyn, PL.
(540)

KULA

(531) 27.5.1
(510), (511) **25** odzież, bielizna, obuwie, nakrycia głowy, **35** świadczenie usług prowadzenia sklepu i/lub hurtowni, w których zgromadzono na rzecz osób trzecich różne towary takie jak: odzież, bielizna, buty, nakrycia głowy, torby, szaliki, swetry, artykuły dziewiarskie; prowadzenie przedstawicielstw handlowych i usługowych podmiotów zagranicznych w kraju; agencje importowo-eksportowe; usługi zaopatrzenia osób trzecich jako zakupy produktów usług dla innych przedsiębiorstw.

(111) **218508** (220) 2007 07 24 (210) 328132
(151) 2009 07 21 (441) 2007 10 29
(732) Avery Dennison Corporation, Pasadena, US.

(540) DENNISON
(510), (511) **16** etykiety niezadrukowane i zapasy czystych etykiet; etykiety zadrukowane; etykiety do celów handlowych i przemysłowych; metki; papierowe laminaty; naklejki w arkuszach i/lub rolach; etykiety z kodami kreskowymi do celów handlowych, przemysłowych i inwentaryzacyjnych; samoprzylepny papier bazowy; wierzchnie warstwy etykiet wykonane z papieru; arkusze samoprzylepne i materiały w rolach do wytwarzania etykiet, znaków, plaketek, ekspozycji graficznych i tym podobnych; etykiety termotransferowe; niezadrukowane lub częściowo zadrukowane etykiety samoprzylepne nie wykonane z tkanin wprowadzane na rynek dla firm zajmujących się przetwarzaniem etykiet lub dla użytkowników posiadających sprzęt nadający się do odciskania lustrzanych obrazów kodów kreskowych oraz znaków alfanumerycznych; papier podłożowy do naklejek; etykiety specjalistyczne i wykonywane na zamówienie przeznaczone do celów zapewniania bezpieczeństwa oraz zabezpieczania przed oszustami; etykiety ochronne w szczególności etykiety kodujące informacje identyfikacyjne; przenośne urządzenia do drukowania etykiet i ręczne przyrządy do etykietowania; etykiety na półki sklepowe informujące o cenach, produktach i/lub promocjach; etykiety adresowe; papier do pakowania, tektura, zadrukowane i niezadrukowane metki tekturowe oraz papierowe do użytku uniwersalnego; papierowe etykiety i metki; papier laminowany, naklejki w arkuszach i/lub rolach; powlekany papier podłożowy do kopiowania, ekspozycji oraz produkcji etykiet i filmów; samoprzylepny papier drukowy do etykiet oraz ekspozycji; zapas papieru; papier do drukowania fotografii oraz grafik komputerowych i/lub obrazów cyfrowych; tekturowe kartoniki do pakowania i wkładki do odzieży; karty indeksowe, obrotowe skorowidze, wizytówki i identyfikatory oraz karty pocztowe; samoprzylepne podstawki na etykiety; samoprzylepne podstawki na wizytówki; etykiety i wzmocnienia z naniesioną warstwą klejącą; litery, cyfry i symbole do naklejania; wzmocnienia samoprzylepne; papier samoprzylepny przeznaczony do drukarek laserowych; stemple do wytłaczania suchych pieczęci; koperty ochronne przeznaczone do wysyłki między innymi danych i dyskietek; identyfikatory w postaci przywieszek i plaketek; taśmy klejące i korekcyjne; kleje do materiałów piśmiennych lub do użytku domowego; kalka maszynowa; segregatory; zawieszane segregatory na akta; segregatory pierścieniowe; segregatory prezentacyjne; segregatory ofertowe; segregatory do przechowywania dokumentów; segregatory-stojaki do prezentacji; okładki ochronne na dokumenty; teczki prezentacyjne; urządzenia do zszywania dokumentów; koszulki ochronne na dokumenty; koszulki ochronne do prezentacji, oznaczania oraz przechowywania dokumentów, podzielone koszulki na dokumenty; przezroczyste plastikowe kieszonki do segregatorów przeznaczone do przechowywania oraz prezentacji wizytówek, kart kolekcjonerskich oraz zdjęć; teczki do przechowywania materiałów piśmiennych; teczki na akta; zapieczętowania do teczek na akta; organizery osobiste i organizery do celów piśmiennych; teczki kieszonkowe; notesy; przybory do pisania; pióra, ołówki, flamastry rozjaśniające i do zaznaczania; przybory do pisania dwustronne; poduszki do pieczęci; plakiety i akcesoria do zadruku komputerowego, w szczególności: plakiety identyfikacyjne samoprzylepne, plakiety do celów bezpieczeństwa, samoprzylepne etykiety na plakiety do celów bezpieczeństwa, karty i wkładki do plastikowych kieszonek, plakiety identyfikacyjne, przywieszki i plakiety identyfikacyjne ze zdjęciem; aplikacje termoprzylepne i kalkomanie; papier w postaci wstęgi do transparentów oraz list podpisów; naklejki i kalkomanie do zdobienia ciała; papierowe etykiety ostrzegawcze i do celów śledzenia przesyłek, papierowe etykiety do trwałego oznaczenia części w procesie produkcyjnym oraz do celów identyfikacji pojazdów i logistycznych; etykiety i metki wyposażone w detektory mierzące świeżość produktów spożywczych; etykiety dekoracyjne z naniesionymi zdjęciami lub obrazami do użytku z i/lub przypominające znaczki pocztowe; arkusze, taśmy i sieci wykonane z papieru lub głównie z papieru pokryte warstwą klejącą do celów dekoracyjnych, ekspozycyjnych oraz zapas etykiet; grafiki do przyklejania na zewnątrz samochodów oraz ciężarówek; grafiki zewnętrzne; materiały samoprzylepne w rolach i arkuszach w tym te wykonane z papieru przeznaczone do wszelkich celów w tym dekoracyjnych, ekspozycyjnych, do wykonywania ozdobnych naklejek na samochody, oznaczania konwojów, oraz oznaczeń do celów bezpieczeństwa i informacyjnych; plastikowe folie i laminaty przeznaczone do pako-

wania w handlu lub przemyśle sprzedawane w arkuszach lub rolach; etykiety pokryte powierzchnią obijającą światło do celów handlowych, graficznych lub przemysłowych; etykiety i metki niewykonane z tkanin; etykiety ostrzegawcze i do celów śledzenia przesyłek niewykonane z tkanin, etykiety do trwałego oznaczania części w procesie produkcyjnym oraz do celów identyfikacji pojazdów i logistycznych niewykonane z tkanin; różne artykuły dekoracyjne oraz etykiety niewykonane z tkanin przeznaczone do użytku we wnętrzach pojazdów mechanicznych w szczególności termoprzylepne etykiety i kleje do stosowania na tkaninach oraz podłożach materiałowych, etykiety ostrzegawcze na temat poduszek powietrznych umieszczane na osłonach przeciwsłonecznych, etykiety ostrzegawcze na temat fotelików dziecięcych umieszczane na pasach bezpieczeństwa; etykiety z kodami kreskowymi niewykonane z tkanin używane do śledzenia części w fabrykach produkujących układy napędowe.

(111) **218509** (220) 2007 08 20 (210) 329104
 (151) 2009 07 30 (441) 2007 11 26
 (732) Przedsiębiorstwo Handlowo-Usługowe TRAF
 Angelika Owczarek, Sulęcín, PL.
 (540)



Kolor znaku: bordowy, biały

(531) 3.1.1, 3.1.19, 27.5.1, 29.1.12
 (510), (511) **20** meble wykonane z drewna, płyty meblowej, płyty MDF, metalu, meble tapicerowane, z trzciny i tworzyw sztucznych, materace, materace sprężynowe, meble pokojowe, kuchenne, szafy wnękowe, **21** ampułki szklane, buteleczki, gałki, wyroby ceramiczne dla gospodarstwa domowego, czajniki do herbaty, narzędzia do czyszczenia ręcznego, ściereczki i szmatki do czyszczenia, deski do krojenia chleba, deski do krojenia do kuchni, deski do prasowania, doniczki na kwiaty, dzbanki, figurki z porcelany, terakoty lub szkła, filizanki, flaszeczki, gałki, uchwyty porcelanowe, garnki, garnki kuchenne, komplety garnków kuchennych, przybory do użytku w gospodarstwie domowym, kotły, kubki, przybory kuchenne, mieszadła do koktajli, naczynia, naczynia ceramiczne, naczynia do picia, naczynia stołowe, pochłaniacze dymu do użytku domowego, pojemniki do użytku w gospodarstwie domowym, pokrywki do garnków, przybory kuchenne, przybory kuchenne nieelektryczne, pudełka szklane, ruszty kuchenne, salaterki, szklanki do napojów, naczynia szklane, szkło mleczne, szmatki do czyszczenia, przybory toaletowe, wazon, zmywaki ścienne do celów kuchennych, małe ręczne przybory używane w kuchni i gospodarstwie domowym, **42** architektura, usługi artystów grafików, badania techniczne, projektowanie dekoracja wnętrz, doradztwo w zakresie planowania zużycia energii, opracowanie projektów technicznych, projektowanie dekoracji wnętrz, wzornictwo przemysłowe, usługi związane z projektowaniem graficznym, projektowanie szaf wnękowych, pokoi oraz pokoi kuchennych.

(111) **218510** (220) 2004 09 10 (210) 285262
 (151) 2009 06 05 (441) 2004 12 13
 (732) „BLAU FARMA” Spółka z o.o., Spółka Komandytowa,
 Warszawa, PL.
 (540) NOVA-BAZA
 (510), (511) **03** maści do celów kosmetycznych, kremy kosmetyczne, kremy i preparaty do wybielania skóry, toniki kosmetyczne, pomady do celów kosmetycznych, wazelina kosmetyczna, mydła lecznicze, olejki do celów kosmetycznych, **05** antybiotyki, antyseptyki, środki

bakteriobójcze, preparaty biologiczne do celów medycznych, enzymatyczne preparaty do celów medycznych, kapsułki i pastylki do celów farmaceutycznych, leki dla ludzi, leki pomocnicze i wspierające dla ludzi, przeciwbólowe środki, produkty na bazie wapna do celów leczniczych, **35** prowadzenie usług w zakresie: badania rynku, rozpowszechniania i dystrybucji materiałów reklamowych-próbek, druków, prospektów, broszur, reklama za pośrednictwem sieci komputerowej, pokazy towarów, organizowanie wystaw w celach handlowych lub reklamowych.

(111) **218511** (220) 2007 09 18 (210) 330322
 (151) 2009 05 27 (441) 2007 12 24
 (732) AD.POINT Spółka z o.o., Warszawa, PL.
 (540) PLANETA FM

(510), (511) **09** płyty i dyski z nagraniami, **16** papier i artykuły papierniczne, publikacje drukowane, afisze, prospekty, katalogi, broszury, naklejki i nalepki, periodyki, czasopisma, materiały szkoleniowe i instruktażowe, kalendarze, papeteria, galanteria papirnicza, materiały piśmienne, artykuły biurowe, **35** usługi reklamowe i promocyjne, w tym promowanie i reklamowanie za pośrednictwem internetu, w prasie radiu i telewizji, badanie rynku i opinii publicznej, informacja handlowa i biznesowa, doradztwo w zakresie działalności gospodarczej, zarządzanie i pomoc w działalności gospodarczej, organizacja wystaw handlowych lub reklamowych, zdobywanie i przetwarzanie informacji do komputerowych baz danych, systematyzacja informacji w komputerowych bazach danych, zarządzanie zbiorami informatycznymi, profesjonalne zarządzanie działalnością artystyczną, sprzedaż zarejestrowanych na dostępnych nośnikach nagrań dźwiękowych i obrazowych, **38** usługi agencji informacyjnej w zakresie udostępniania aktualności i wiadomości, usługi łączności telefonicznej poprzez terminale komputerowe, rozpowszechnianie programów telewizyjnych bądź radiowych, emisja programów radiowych i telewizyjnych, transmisje i retransmisje programów radiowych i telewizyjnych, usługi portalu internetowego obejmujące takie usługi telekomunikacyjne jak: przesyłanie za pośrednictwem internetu informacji tekstowych, obrazowych i dźwiękowych z zakresu wiadomości bieżących, rozrywki i sportu, usługi poczty elektronicznej, obsługa internetowych forów dyskusyjnych, **41** produkcja i montaż programów radiowych i telewizyjnych, organizowanie konkursów edukacyjnych i rozrywkowych, organizowanie rozrywki radiowej i telewizyjnej, organizacja czasu wolnego, produkcja i organizowanie widowisk, pokazów, spektakli, koncertów i imprez rozrywkowych oraz kulturalnych, organizowanie imprez sportowych, usługi impresariów w zakresie organizowania spektakli, wypożyczanie zarejestrowanych na dostępnych nośnikach nagrań dźwiękowych i obrazowych, usługi w zakresie opracowywania reportaży, usługi w zakresie opracowywania tłumaczeń, **42** usługi w zakresie doradztwa oraz opracowywania ekspertyz i raportów naukowo-badawczych w dziedzinie mediów, **45** zarządzanie prawami autorskimi do utworów literackich, publicystycznych, naukowych, muzycznych, słowno-muzycznych, audialnych w zakresie reprodukcji, wprowadzania do obrotu, zwielokrotniania i rozpowszechniania.

(111) **218512** (220) 2007 11 14 (210) 332856
 (151) 2009 05 11 (441) 2008 02 18
 (732) ALTOM Spółka z ograniczoną odpowiedzialnością
 Spółka komandytowa, Gniezno, PL.
 (540)

Piękno w domu...

(531) 27.5.1
 (510), (511) **08** sztuce, **21** przybory i pojemniki kuchenne i dla gospodarstwa domowego wykonane ze szkła, porcelany, porcelany, z tworzyw sztucznych, z drewna oraz ze stali nierdzewnej i emalowanej, wyroby ze szkła użytkowego, ozdobnego, kryształ, ceramiki i fajansu, serwisy obiadowe, serwisy do kawy, zastawy stołowe, naczynia stołowe, kieliszki, szklanki, karafki, dzbanki, termosy, imbryki nieelektryczne, kubki, garnki, rondle, patelnie, formy, doniczki, ręczne urządzenia do mielenia, siekania i prasowania, deski do krojenia, podkładki pod naczynia, sitka, otwieracze.

(111) **218513** (220) 2007 11 21 (210) 333091
 (151) 2009 05 11 (441) 2008 03 03
 (732) Krystian Tyrański, Żagań, PL.
 (540)



Kolor znaku: niebieski, czerwony, czarny, zielony
 (531) 2.1.9, 2.1.16, 2.1.23, 22.1.1, 29.1.14
 (510), (511) **15** instrumenty muzyczne, **41** edukacja, działalność artystyczna w zakresie występów zespołu muzycznego.

(111) **218514** (220) 2007 11 22 (210) 333168
 (151) 2009 07 30 (441) 2008 03 03
 (732) FARM CENTER Andrzej Szklorz, Katarzyna Szklorz,
 Leszek Jargan, Jolanta Jargan s.c., Sosnowiec, PL.
 (540) FARM CENTER

(510), (511) **03** olejki aromatyczne, olejki eteryczne, chusteczki nasączone płynami kosmetycznymi, preparaty do czyszczenia protez zębowych, preparaty do demakijażu i depilacji, wyroby perfumeryjne, mydło dezodoryzujące i dezynfekujące, esencje eteryczne, preparaty do golenia, preparaty do kąpieli, kosmetyki, mascara, maseczki, esencje mięty, preparaty do pielęgnacji włosów, preparaty do pielęgnacji stóp, pumeks, przybory toaletowe, szampony, kosmetyczne preparaty do odchudzania, środki czyszczące paznokci, środki myjące, **05** środki antykoncepcyjne, apteczki przenośne i pierwszej pomocy, bandaże, tampony, chusteczki do nosa, preparaty do celów farmaceutycznych, trucizny, chusteczki nasączone płynami farmaceutycznymi, preparaty do celów medycznych, higieniczne opaski, preparaty do testów ciążowych, higieniczne majtki, materiały dentystryczne, czopki, higieniczne podpaski, higieniczna wata kapsułki i pastylki do celów farmaceutycznych, leki pomocnicze, materiały opatrunkowe, materiały chirurgiczne, preparaty do celów medycznych, środki ortopedyczne, zioła i mieszanki ziołowe do celów leczniczych, leki do celów medycznych, leki weterynaryjne, żywność dla niemowląt, plastry, środki odkażające, szczepionki, preparaty chemiczno-farmaceutyczne i parafarmaceutyczne do celów medycznych, **10** termometry do celów medycznych, strzykawki do celów medycznych, sprzęt medyczny, sprzęt farmaceutyczny, niechemiczne środki antykoncepcyjne, prezerwatywy, urządzenia rehabilitacyjne, narzędzia i przyrządy medyczne, **16** niemowlęce pieluchy, pieluszki i pielucho-majtki z papieru lub celulozy, **35** organizowanie targów, wystaw handlowych i reklamowych, usługi doradztwa w zakresie organizacji i zarządzania działalnością gospodarczą, usługi reklamowe, usługi promocyjne, prowadzenie informacji handlowej, badania rynku i opinii publicznej, usługi biurowe, badanie w dziedzinie działalności gospodarczej, wynajem fotokopiarek, doradztwo w zakresie zarządzania personalnego, doradztwo w zakresie doboru personelu, administracja komputerowymi bazami danych i plikami, opracowywanie materiałów reklamowych i ich dystrybucja, reklama za pośrednictwem sieci komputerowej, reklama radiowa, reklama prasowa, reklama telewizyjna, reklama audiowizualna, reklama korespondencyjna, dystrybucja materiałów reklamowych [próbek, druków, prospektów, broszur], pokazy towarów, agencje reklamowe, pośrednictwo pracy, zgrupowanie na rzecz osób trzecich różnych towarów pozwalające nabywcy je oglądać i kupować w aptece i hurtowniach farmaceutycznych, powielanie dokumentów, obróbka tekstów, agencje import-export, rekrutacja personelu, zarządzanie hotelami, przygotowywanie zeznań podatkowych, rozpowszechnianie ogłoszeń reklamowych, rozlepianie plakatów, weryfikacja rachunków, informacja i pozyskiwanie informacji o działalności gospodarczej, pomoc przy zarządzaniu przedsiębiorstwami, prognozy ekonomiczne, usługi sekretarskie, prowadzenie ksiąg, rachunkowość, promocja sprzedaży na rzecz osób trzecich, wynajmowanie miejsc na umieszczanie ogłoszeń lub reklam, zarządzanie zbiorami informacyjnymi, wypożyczanie materiałów reklamowych, wyszukiwanie informacji w plikach komputerowych [dla osób trzecich], wyszukiwanie w komputerowych bazach danych, wynajem czasu reklamowego we wszystkich środkach przekazu, wynajem dystrybutorów automa-

tycznych, **41** organizowanie i prowadzenie seminariów, zjazdów, organizacja imprez kulturalno oświatowych i artystycznych, produkcja filmowa, organizowanie konkursów edukacyjnych i rozrywkowych, organizowanie loterii, rozrywka, wydawanie materiałów edukacyjnych i szkoleniowych, wydawanie czasopism, organizowanie obozów sportowych, fotografowanie, fotoreportaże, organizowanie konkursów piękności, tłumaczenia, montaż programów radiowych i telewizyjnych, doradztwo zawodowe w zakresie edukacji lub kształcenia, usługi edukacyjne, organizowanie i prowadzenie kongresów i konferencji.

(111) **218515** (220) 2007 11 22 (210) 333181
 (151) 2009 05 08 (441) 2008 03 03

(732) Point Group Financial Admibile Spółka z ograniczoną odpowiedzialnością spółka komandytowa, Warszawa, PL.
 (540) machina design

(510), (511) **03** środki wybielające i inne substancje stosowane w praniu; środki do czyszczenia, polerowania, szorowania i ścierania; mydła; środki perfumeryjne, olejki eteryczne, kosmetyki, płyny do pielęgnacji włosów; środki do czyszczenia zębów, **06** metale nieszlachetne i ich stopy; budowlane materiały metalowe; przenośne metalowe konstrukcje budowlane; materiały metalowe do budowy szlaków kolejowych; przewody nieelektryczne i przewody drutowe z metali nieszlachetnych; drobne wyroby żelazne, pojedyncze drobne wyroby metalowe; rury i rurki metalowe; kasy pancerne; towary z metali nieszlachetnych nie ujęte w innych klasach; rudy (krusce); statuetki z metali nieszlachetnych, **09** urządzenia i przyrządy: naukowe, żeglarskie, geodezyjne, elektryczne, fotograficzne, kinematograficzne, optyczne, wagowe, pomiarowe, sygnalizacyjne, kontrolne, do ratowania życia, do celów dydaktycznych; urządzenia i przyrządy elektryczne przewodzące, transformujące, akumulatorowe i kontrolujące-sterujące; urządzenia do nagrywania, transmisji lub reprodukcji dźwięku lub obrazu; magnetyczne nośniki danych, płyty (dyski) z nagraniami; automaty sprzedające i mechanizmy do urządzeń uruchamianych przez wrzucenie monety; kasy sklepowe, maszyny liczące, sprzęt przetwarzający dane i komputery; urządzenia do gaszenia ognia, **11** urządzenia do oświetlania, ogrzewania, wytwarzania pary, gotowania, chłodzenia, suszenia, wentylacji, zaopatrzenia w wodę oraz instalacje sanitarne, **12** pojazdy; urządzenia służące do poruszania się po lądzie, w powietrzu lub wodzie, **14** metale szlachetne i ich stopy, wyroby z metali szlachetnych lub pokrywane nimi, nie ujęte w innych klasach; wyroby jubilerskie, kamienie szlachetne; przyrządy zegarmistrzowskie i chronometryczne, **15** instrumenty muzyczne, **16** papier, tektura i wyroby z tych materiałów, nie ujęte w innych klasach; druki; materiały introligatorskie; fotografie; materiały piśmienne; kleje do materiałów piśmiennych lub do celów domowych; materiały przeznaczane dla artystów; pędzle malarskie; maszyny do pisania i sprzęt biurowy (z wyjątkiem mebli); materiały szkoleniowe i instruktażowe (z wyjątkiem aparatów); materiały z tworzyw sztucznych do pakowania (nie ujęte w innych klasach); czcionki drukarskie; matryce, **18** skóra i imitacja skóry, wyroby z tych materiałów, nie ujęte w innych klasach; skóry zwierzęce, skóry surowe; walizy i torby podróżne; parasolki, parasole (duże) i laski; bicze, uprząże i wyroby rymarskie, **20** meble, lustra, ramki obrazów; wyroby (nie ujęte w innych klasach) z drewna, korka, trzciny, wikliny, rogu, kości, kości słoniowej, fiszbinu, muszli, bursztynu, macicy perłowej, sepiolitu, imitacji tych surowców lub tworzyw sztucznych, **21** przybory kuchenne i gospodarstwa domowego oraz pojemniki; grzebienie i gąbki; pędzle; materiały do wytwarzania pędzli; sprzęt do czyszczenia; wełna (wata) stalowa; nie przerobione lub półprzetworzone szkło; wyroby szklane, porcelanowe, ceramiczne, **25** odzież, obuwie, nakrycia głowy, **28** gry i zabawki; artykuły sportowe i gimnastyczne nie ujęte w innych klasach; ozdoby choinkowe, **34** tytoń; przybory dla palaczy; zapałki, **35** usługi reklamowe; zarządzanie w działalności handlowej; administrowanie działalności handlowej; prace biurowe zawarte w tej klasie; marketing, marketing bezpośredni, wspieranie sprzedaży, doradztwo w zakresie zbytu i zakupu, badania i analiza rynku, analiza kosztów, badania opinii publicznej, badania w dziedzinie działalności gospodarczej; usługi agencji reklamowej, reklama i promocja sprzedaży dotycząca towarów i usług oferowanych i zamawianych drogą telekomunikacyjną lub elektroniczną; sprzedaż towarów i usług przez telefon, telefon komórkowy, Internet; działalność sklepu internetowego, usługi domu towarowego i/lub wysyłkowego, także świadczone online, także za pośrednictwem Internetu;

reklama wielkoformatowa, banery, przekazywanie informacji, jak również know-how.

(111) **218516** (220) 2007 11 23 (210) 333254

(151) 2009 07 21 (441) 2008 03 03

(732) Zakład Produkcyjno-Handlowy „PTAK” Józef Ptak, Więcki, PL.
(540) ptak więcki

(510), (511) **29** mięso, ryby, drób, dziczyzna, jaja, ekstrakty mięsne, konserwowane owoce i warzywa, suszone i gotowane owoce i warzywa, galaretki jadalne, dżemy, kompoty, konfitury, koncentraty, oleje i tłuszcze jadalne, sałatki owocowe i warzywne, zupy, **30** kawa, herbata, kakao, kasza, keczup, cukier, ryż, majonezy, dresingi, musztarda, potrawy na bazie mąki, miód, sól, musztarda, ocet, sosy, przyprawy, **32** wody mineralne i gazowane, napoje bezalkoholowe, napoje i soki owocowe i warzywne, syropy do napojów, **35** agencja importowo-eksportowa, usługi zaopatrzenia osób trzecich jako zakupy produktów i usług dla innych przedsiębiorstw, zgrupowanie na rzecz osób trzecich różnych towarów pozwalające nabywcy wygodnie oglądać i kupować te towary na stronie internetowej dotyczącej sprzedaży artykułów spożywczych, zgrupowanie na rzecz osób trzecich różnych towarów pozwalające nabywcy wygodnie oglądać i kupować te towary w sklepie lub hurtowni z towarami spożywczymi.

(111) **218517** (220) 2007 12 03 (210) 333598

(151) 2009 07 13 (441) 2008 03 17

(732) „JAPPARTS” Spółka Jawna Wojciech Sierant-Jarosław
Charchuła-Andrzej Bandura, Gdańsk, PL.
(540)



Kolor znaku: czerwony, biały

(531) 26.1.2, 27.5.1, 29.1.12

(510), (511) **02** barwniki, barwniki anilinowe, barwniki alizarynowe, barwniki do tworzyw sztucznych stosowanych w samochodach, barwniki i bejce do skór używanych w tapicerce samochodowej, bieble, czernidla do plastików karoseryjnych, emalie do lakierowania, emalie do malowania, emulsje srebrne stosowane jako pigmenty, farby bakterioobójcze, farby do wyrobów z aluminium, stopów aluminiowych i cynkowych oraz tworzyw sztucznych, farby do emalii, farby ognioodporne, farby przeciw zanieczyszczeniom części pojazdów samochodowych, folia srebrna w arkuszach stosowana w technologiach remontu karoserii samochodowych, folie metalowe dla robót blacharskich renowacyjnych stosowanych w remontach karoserii pojazdów samochodowych, glejta ołowiowa, gumilaki, gumożywice, kit akrylowy do renowacji karoserii, gdzie indziej nie wymienione kosmetyki do pielęgnacji pojazdów samochodowych, lakier asfaltowy, lakier bitumiczny, lakier kopalowy, lakiery samochodowe, lakiery do powlekania z brązem malarskim, lakiery perłowe karoseryjne, mastyksy do czasowego zabezpieczania części metalowych i niemetalowych, metal w proszku dla lakierników karoseryjnych, minia ołowiana, mleko wapienne, oleje do konserwacji drewna stosowanego w technice pojazdowej, oleje przeciwrdzewne, biel ołowiana, czerwien ołowiana, farby powłokowe zabezpieczające podwozia pojazdów, nie będące farbami powłoki zabezpieczające przed korozją podwozia pojazdów, preparaty do konserwacji elementów niemetalowych pojazdów samochodowych, preparaty chemiczne do zdejmowania pokryć lakierniczych w pojazdach samochodowych, pasywacyjne preparaty zabezpieczające do metali, preparaty zabezpieczające przed rdzą, preparaty zapobiegające matowieniu metali, adhezyjny proszek glinu dla lakierników samochodowych, proszek z brązu do malowania, proszki do srebrzenia, rozcieńczalniki do farb i lakierów, sadza do barwienia w masie przedmiotów wykonanych z tworzyw niemetalowych, sadza stosowana jako pigment malarsko-lakierniczy, smary przeciwrdzewne, spoiwa do farb, sumak do lakierów samochodowych, sykatywy do farb i lakierów samochodowych, szkliwo powłokowe, gdzie indziej nie wymienione syntetyczne środki antykorozyjne, samoprzylepne taśmy antykorozyjne stosowane w technice samochodowej, terpentyna do rozcieńczania farb, tlenek kobaltu do barwienia, utrwalnacze do samochodowych lakierów chemoutwardzalnych, zagęszczacze do barwników stosowanych w tech-

nikach remontów pojazdów samochodowych, zagęszczacze do farb, ziemia sjeńska dla lakierników pojazdowych, **04** alkohol jako paliwo, antracyt, benzen, benzol, benzyna, benzyna ciężka węglowa, benzyna lekka czysta, brykiety materiałów palnych innych niż węgiel, brykiety z węgla kamiennego, cerezyna w postaci oczyszczonego ozokerytu, denaturat, dodatki nie chemiczne do paliw silnikowych, drewno opałowe, ksylen, eter naftowy, gaz olejowy, gaz oświetleniowy, gazolina, gazy zestalone, grafit do smarowania, torf, knoty do lamp, knoty do świec, koks, olej kostny do celów przemysłowych, lampki nocne, lanolina, ligroina, łój przemysłowy, materiały oświetleniowe, mazut, mieszanki paliw rozpylonych, mieszanki paliw zgazowanych, nafta napędowa do pojazdów, nafta oświetleniowa, oleina, olej rybny przemysłowy, olej rycynowy do celów technicznych, olej rzepakowy do celów przemysłowych, olej słonecznikowy do celów przemysłowych, olej solarowy, olej ze smoły węglowej, oleje do farb, oleje do konserwacji murów, oleje do konserwacji skór, oleje do natłuszczania, oleje do smarowania, oleje do tkanin, oleje palne, oleje przemysłowe, oleje silnikowe, oleje ułatwiające wyjmowanie z formy, oleje zwilżające, gdzie indziej nie wymienione paliwa mineralne, paliwo do diesla, paliwo gazowe, paliwo na bazie alkoholu, paliwo oświetleniowe, paliwo silnikowe, parafina, podpałki inne niż papierowe, podpałki papierowe do zapalania, preparaty z oleju sojowego do zapobiegania przywieraniu, przeciwpoślizgowe preparaty do pasów, pył węglowy, ropa naftowa surowa lub rafinowana, smary, smary do broni, smary do butów, smary do narzędzi tnących, smary do pasów nie skórzanych, smary do skór, stearyna, środki antypoślizgowe do pasów, środki do konserwacji skóry w postaci olejów i tłuszczy, środki do odpylania, środki pyłochłonne do pochłaniaczy stosowanych w technice samochodowej, środki pyłochłonne do zmiatania, świece woskowe i stearynowe, świeczki, taśmy papierowe do zapłonu, tłuszcz wełniany, tłuszcze do oświetlania, tłuszcze do smarowania, tłuszcze przemysłowe, wosk jako surowiec, wosk do oświetlania, woski przemysłowe, wosk pszczeli, wosk Karnauba, wosk ziemny w postaci ozokerytu, zestalone gazy paliwowe, żel naftowy do celów przemysłowych innych niż napęd pojazdów, **12** alarmy antywłamaniowe do pojazdów i ich części, ambulanse, amortyzatory do samochodów i ich części, amortyzatory zawieszenia w pojazdach nie samochodowych i roboczych, aparatura i urządzenia do transportu za pomocą liny, autobusy i ich części, autokary i ich części, bagażniki do pojazdów, bagażniki na narty do samochodów, samobieżne betoniarki samochodowe i ich części, bieżniki do bieżnikowania opon, błotniki do pojazdów samochodowych, błotniki do rowerów i maszyn roboczych nie będących pojazdami, bosaki, samochodowe bufety na kółkach w tym samochody cateringowe i ich części, bufory, zderzaki do pojazdów samochodowych, ciężarki do wyważania kół pojazdów, ciężarówki i ich części, człony hamulcowe do pojazdów i ich części, czopy osi pojazdów, dachy składane w pojazdach i ich części, dachy samochodowe inne niż składane, mechanizmy składania elementów karoserii i dachów samochodowych i ich części, stelaże do plandek samochodowych, dętki do opon, dętki do rowerów, drążki skrętne do pojazdów, samobieżne drezyny spalinalne i ich części, drzwi do pojazdów i ich części, dzwonki do rowerów, fartuchy błotników, furgonetki i ich części, furgony i ich części, gąsienice do pojazdów samochodowych, gwoździe do opon, hamulce do pojazdów i ich części, hamulce do rowerów, hydro-plany i ich części, karoserie samochodowe, kierownice pojazdów, kierunkowskazy do pojazdów i ich części, klaksony do pojazdów, klapy opuszczane pojazdów lądowych, klocki hamulcowe do pojazdów, szczęki hamulcowe do pojazdów, koła pojazdów, korki do zbiorników paliwa płynnego i gazowego w pojazdach, kosze przystosowane do pojazdów jednośladowych, kółka samonastawne do wózków, krzeselka bezpieczeństwa dla dzieci do pojazdów, lusterka wsteczne w tym samonastawne i nastawne przy pomocy silników elektrycznych lub pneumatycznych i ich części, łańcuchy do samochodów, łańcuchy holownicze do pojazdów lądowych, łańcuchy napędowe i rozrządowe do silników do pojazdów lądowych, łańcuchy przeciwpoślizgowe, łańcuchy rowerowe, łańcuchy sterownicze do pojazdów lądowych, łatki samoprzylepne kauczukowe do reperacji dętek, markizy samochodowe, maski silników samochodowych i ich części, mechanizmy napędowe do pojazdów lądowych i ich części, mechanizmy wywrotkowe do skrzyń ciężarówek i ich części, motocykle i ich części, motorowery i ich części, nadwozia samochodów i ich części, napinacze szprych do kół, obręcze do piast kół, obręcze kół pojazdów, gdzie indziej nie wymienione części do pojazdów lądowych z wyjątkiem części do silników, obwody hydrauliczne do pojazdów i ich czę-

ści gdzie indziej nie wymienione, ogumienia do kół pojazdów, okładziny hamulcowe do pojazdów, okładziny szczęki hamulcowych do pojazdów, omnibusy i ich części, opony, opony pełne do kół pojazdów samochodowych i nie samochodowych, osie pojazdów i ich części, pasy bezpieczeństwa do siedzeń w pojazdach, piasty kół pojazdów, podnoszone klapy tylne skrzyni ładunkowej pojazdów lądowych i ich części, podnośniki ścianki tylnej skrzyni ładunkowej pojazdów lądowych i ich części, poduszki powietrzne w samochodach i ich części, podwozia pojazdów nie samochodowych, podwozia i ramy podwozi pojazdów samochodowych, gdzie indziej nie wymienione pojazdy chłodnie i ich części, lądowe pojazdy elektryczne i ich części, pojazdy śnieżne z napędem spalinowym lub hybrydowym i ich części, transportowe nie bojowe pojazdy wojskowe i ich części, pojazdy zdalnie sterowane inne niż zabawki, pojazdy-chłodnie i ich części, pokrowce na pojazdy, pokrowce na siedzenia pojazdów, pokrywy na piasty kół, polewaczki samochodowe samojezdne i ich części, pompy powietrzne samochodowe i ich części, progi do pojazdów, przeciwosłepieniowe urządzenia do pojazdów i ich części, przekładnie bezstopniowe do pojazdów lądowych i ich części, przekładnie redukcyjne do pojazdów lądowych i ich części, przekładnie zębate do pojazdów lądowych i ich części, hydrauliczne i pneumatyczne oraz hybrydowe przetworniki momentu obrotowego do pojazdów lądowych i ich części, przycepy samochodowe i ich części, przycepy bagażowe dwukołowe, przycepy kempingowe i ich części, samochodowe wleczone przycepy mieszkalne i użytkowe i ich części, kampery samochodowe i ich części, przycepy motocyklowe boczne i wleczone i ich części, nie będące plandekami przykrywy i pokrywy do pojazdów, maski silników samochodowych, resory, sprężyny amortyzujące do samochodów, sprężyny zawieszenia do pojazdów, rolety pojazdowe i ich części, osłony przeciwsłoneczne do samochodów, gdzie indziej nie wymienione samochody inne niż osobowe i ich części, samochody osobowe i ich części, samochody sportowe i ich części, siatki bagażowe do pojazdów, siedzenia do pojazdów, silniki do pojazdów lądowych i ich części, silniki elektryczne do pojazdów lądowych, inne niż spalinowe i inne niż elektryczne silniki napędowe do pojazdów lądowych, silniki odrzutowe do pojazdów lądowych, silniki trakcyjne po pojazdach szynowych i ich części, skrzynie biegów do pojazdów lądowych i ich części, skrzynie ładunkowe wywrotkowe do ciężarówek i ich części, sprzęgła do pojazdów lądowych i ich części, sygnalizatory jazdy do pojazdów, sygnalizatory skrętu w pojazdach, szczęki hamulcowe do pojazdów, szprychy kół do pojazdów, szyby do pojazdów, gdzie indziej nie wymienione środki antypoślizgowe do opon pojazdów, stelaże do tapicerki i tapicerka do pojazdów samochodowych, traktory i ich części, ciągniki i ich części, turbiny cieplne do pojazdów lądowych i ich części, układy sterowania do pojazdów lądowych i ich części, urządzenia przeciwodblaskowe do pojazdów, urządzenia przeciwosłepieniowe do pojazdów, uszczelki przylepne do karoserii samochodowych w tym kalkomanie do ozdabiania karoserii, wały napędowe do pojazdów lądowych i ich części, wentyle do opon pojazdów, mechanizmy wolnego koła do pojazdów lądowych i ich części, elektryczne i pneumatyczne wózki golfowe i ich części, samobieżne elektryczne, pneumatyczne i hybrydowe wózki inwalidzkie i ich części, wózki podnośnikowe i ich części, wycieraczki do szyb pojazdów, wyposażenie do reperacji dętek, wywrotki i ich części, zaczepy i sprzęgi samochodowe, haki do przyczep do pojazdów, zagłówki do siedzeń w pojazdach, zderzaki do pojazdów samochodowych, wyspecjalizowane gdzie indziej nie wymienione zestawy narzędzi do naprawy pojazdów samochodowych w tym zestawy blacharskie, malarsko-lakiernicze, hydrauliczne, pneumatyczne, elektryczne, do elektroniki samochodowej, złącza do pojazdów lądowych, złącza do przyczep do pojazdów, **35** prowadzenie sklepu i/lub hurtowni z częściami samochodowymi, oraz materiałami i surowcami służącymi do naprawy, serwisowania i renowacji pojazdów samochodowych, administrowanie hotelami, agencje importowo-eksportowe częściami samochodowymi, oraz materiałami i surowcami służącymi do naprawy, serwisowania i renowacji pojazdów samochodowych, agencje informacji handlowej, agencje reklamowe, agencje badania rynku samochodowego, usługi badań marketingowych w dziedzinie działalności gospodarczej związanej z transportem samochodowym, doradztwo specjalistyczne w sprawach działalności gospodarczej związanej z naprawami i serwisem pojazdów, dystrybucja materiałów reklamowych, próbek, druków, prospektów i broszur tematycznie związanych z transportem samochodowym, naprawą i serwisowaniem pojazdów, eksperytyzy dotyczące działalności gospodarczej związanej z eksploatacją

i naprawą pojazdów, organizowanie wystaw w celach handlowych i reklamowych, organizowanie targów w celach handlowych lub reklamowych, pokazy towarów, materiałów i surowców służących do eksploatacji, naprawy, serwisowania i renowacji pojazdów samochodowych, promocja sprzedaży części samochodowych dla osób trzecich, publikowanie tekstów reklamowych dotyczących eksploatacji, części, materiałów i surowców służących do eksploatacji, naprawy, serwisowania i renowacji pojazdów samochodowych, reklama radiowa, reklama telewizyjna, reklama za pośrednictwem sieci komputerowej, reklamy korespondencyjne, reklamy prasowe, rozpowszechnianie materiałów reklamowych, próbek, druków, prospektów, broszur, rozpowszechnianie ogłoszeń reklamowych, uaktualnianie materiałów reklamowych, wynajmowanie miejsc na umieszczanie ogłoszeń lub reklam, wynajmowanie powierzchni na cele reklamowe, wyszukiwanie informacji w plikach komputerowych dla osób trzecich, wyszukiwanie w komputerowych bazach danych źródeł nabycia części i podzespołów do pojazdów zabytkowych, **42** udostępnianie stron internetowych i elektronicznych tablic ogłoszeniowych przedstawiających odnośne informacje z dziedziny eksploatacji pojazdów oraz materiałów, części i podzespołów do naprawy pojazdów, usługi w zakresie umożliwiania dokonywania skomputeryzowanych zamówień z dziedziny materiałów, części i podzespołów do naprawy pojazdów poprzez telefon i terminale komputerowe, usługi konsultacyjne w zakresie poszukiwania i doboru materiałów, części i podzespołów do naprawy pojazdów oraz pojazdów zabytkowych, usługowe projektowanie, badanie i rozwijanie systemów komputerowych i sieci komputerowych służących do dystrybucji materiałów, części i podzespołów do naprawy pojazdów, usługi poszukiwania materiałów, części i podzespołów do rekonstrukcji pojazdów zabytkowych, usługi w zakresie udostępniania zintegrowanych baz danych z informacjami o firmach samochodowych, wydzierżawianie lub udostępnianie dla osób trzecich czasu dostępu do komputerowych baz danych dotyczących eksploatacji pojazdów samochodowych oraz materiałów, części i podzespołów do naprawy pojazdów, usługi na rzecz osób trzecich w zakresie analiz i testów technicznych produktów techniki motoryzacyjnej, dostarczanie urządzeń wystawowych służących do prezentacji części i podzespołów do naprawy pojazdów.

(111) **218518** (220) 2007 12 10 (210) 333850
 (151) 2009 04 17 (441) 2008 03 17
 (732) Małgorzata Goc, Chrzanów, PL.
 (540)



Kolor znaku: niebieski i odcienie, szary i odcienie, biały
 (531) 24.17.1, 24.17.2, 24.17.25, 27.5.1, 29.1.13
 (510), (511) **05** preparaty farmaceutyczne, **35** usługi prowadzenia sprzedaży detalicznej oraz za pośrednictwem sieci Internet preparatów OTC tzw. leków dostępnych bez recepty, suplementów diety, dermokosmetyków, reklama za pośrednictwem sieci komputerowej, promocja sprzedaży dla osób trzecich.

(111) **218519** (220) 2007 12 21 (210) 334457
 (151) 2009 05 11 (441) 2008 03 31
 (732) Stowarzyszenie Ewangelizacji przez Media LIST, Kraków, PL.
 (540)



(531) 3.7.11, 27.5.1
 (510), (511) **16** czasopisma, książki, albumy.

(111) **218520** (220) 2008 01 21 (210) 335436
 (151) 2009 06 22 (441) 2008 04 28
 (732) Witold Szproch, Końskie, PL.
 (540) GRRYZ

(510), (511) **11** urządzenia do pieczenia, gotowania, chłodzenia oraz zestawy tych urządzeń, **29** mięso, ryby, drób, dziczyzna, podroby, przetwory z mięsa, ryb, drobiu, dziczyzny, podrobów, tłuszcze jadalne, **35** prowadzenie sklepów i hurtowni tradycyjnych oraz internetowych w zakresie artykułów spożywczych, napojów alkoholowych i bezalkoholowych, używek, mięsa, wędlin, drobiu, dziczyzny, podrobów oraz przetworów z mięsa, ryb, drobiu, dziczyzny, podrobów, **43** bary, restauracje, stołówki, punkty gastronomiczne, przygotowywanie żywności na zamówienie oraz jej dostarczanie.

(111) **218521** (220) 2008 02 14 (210) 336627
 (151) 2009 08 03 (441) 2008 05 26
 (732) Przedsiębiorstwo Spedycyjno-Transportowe „SPEDEX”
 Spółka z ograniczoną odpowiedzialnością, Stobno, PL.
 (540)



Kolor znaku: czerwony, biały

(531) 26.4.2, 26.11.1, 27.5.1, 29.1.12

(510), (511) **04** paliwa silnikowe, benzyna, olej napędowy, oleje silnikowe, oleje smarowe, **37** obsługa i naprawa samochodów, prowadzenie stacji obsługi samochodów, usługi stacji obsługi samochodów w zakresie tankowania paliwa, **39** usługi przewozowe: przewożenie ładunków, przewożenie ciężarówkami, usługi spedycyjne, dystrybucja przesyłek, usługi w zakresie logistyki transportu, wynajmowanie miejsc na parkingu, pomoc drogowa w przypadku awarii pojazdów, wynajmowanie plandek.

(111) **218522** (220) 2008 02 22 (210) 336995
 (151) 2009 06 02 (441) 2008 05 26
 (732) Gmina Miejska Kraków, Kraków, PL.
 (540)



Kolor znaku: niebieski, żółty

(531) 27.5.1, 29.1.12

(510), (511) **16** czasopisma, gazety, **35** promocja sprzedaży (dla osób trzecich), reklamy prasowe.

(111) **218523** (220) 2008 02 22 (210) 336996
 (151) 2009 06 02 (441) 2008 05 26
 (732) Gmina Miejska Kraków, Kraków, PL.
 (540)



Kolor znaku: pomarańczowy, granatowy, czerwony

(531) 27.5.1, 29.1.13

(510), (511) **16** czasopisma, gazety, **35** promocja sprzedaży (dla osób trzecich), reklamy prasowe.

(111) **218524** (220) 2008 02 28 (210) 337328
 (151) 2009 06 23 (441) 2008 06 09
 (732) Procter & Gamble Business Services Canada Company,
 Halifax, CA.

(540)



Kolor znaku: czerwony, biały

(531) 27.5.1, 27.7.1, 29.1.12

(510), (511) **21** szczoteczki do zębów, elektryczne szczoteczki do zębów, materiały do wytwarzania szczotek, nieelektryczne przyrządy i materiały zawarte w klasie 21, wszystkie do celów czyszczenia, części i wyposażenie zawarte w klasie 21 do wyżej wymienionych towarów, szczotki, uchwyty i dozowniki, wszystkie zawarte w klasie 21.

(111) **218525** (220) 2008 03 10 (210) 337947
 (151) 2009 07 16 (441) 2008 06 23
 (732) EUROCASH Spółka Akcyjna, Komorniki, PL.
 (540) HELP
 (510), (511) **03** środki do prania, środki do zmywania i czyszczenia, preparaty do wybielania, toaletowe środki sanitarne, szampony do mycia włosów.

(111) **218526** (220) 2008 03 10 (210) 337991
 (151) 2009 05 11 (441) 2008 06 23
 (732) HJ Heinz Polska S.A., Pudliszki, PL.
 (540)



Kolor znaku: zielony, biały

(531) 5.1.3, 5.1.5, 26.11.12, 27.5.1, 29.1.12

(510), (511) **29** warzywa i owoce gotowane, suszone, mrożone i konserwowane, dżemy, galaretki, konfitury, kompoty, mięso, ryby, drób, dziczyzna i ich przetwory, konserwy mięsne, tłuszczone i mięsno-warzywne, ekstrakty mięsne, drobiowe i rybne, zupy, zupy w proszku, mleko, produkty mleczne, jaja, oleje i tłuszcze jadalne, pasztety, rodzynki, wiórki kokosowe, żelatyna do celów spożywczych, **30** kawa, herbata, kakao, namiastki kawy, napoje na bazie kawy, kakao i herbaty lub czekolady, koncentraty spożywcze, cukier, mąka, ryż, przetwory zbożowe, pieczywo, wyroby cukiernicze i słodczyce, desery błyskawiczne w proszku, lody, lody w proszku, miód, drożdże, proszek do pieczenia, cukier waniliowy, dodatki piekarnicze, aromaty do ciast, przyprawy, budynie, kisiele, sól, ocet, sosy w tym sosy do sałat, sosy mięsne, **31** produkty rolne, ogrodnicze i leśne, świeże owoce i warzywa, nasiona, **32** piwo, wody mineralne, napoje bezalkoholowe, koncentraty owocowe i warzywne, syropy, soki i napoje owocowe i warzywne, ekstrakty i inne produkty do wytwarzania napojów.

(111) **218527** (220) 2008 03 12 (210) 338051
 (151) 2009 07 08 (441) 2008 06 23
 (732) Indywidualna Specjalistyczna Praktyka Stomatologiczna
 Maciej Kawala, Wrocław, PL.

(540) Dentin

(510), (511) **44** usługi stomatologiczne, stomatologia zachowawcza, chirurgia stomatologiczna, chirurgia szczękowo-twarzowa, technika dentystyczna, protetyka stomatologiczna, implantologia stomatologiczna, ortodoncja, periodontologia, endodoncja, pedodoncja, pomoc medyczna, lecznice stomatologiczne.

(111) **218528** (220) 2008 03 18 (210) 338393
 (151) 2009 07 13 (441) 2008 06 23
 (732) PCC Rokita S.A., Brzeg Dolny, PL.
 (540)



(531) 24.15.3, 24.15.13, 24.15.17, 27.5.1

(510), (511) **01** produkty chemiczne przeznaczone dla przemysłu i badań naukowych, półprodukty chemiczne do wytwarzania pianek i elastomerów poliuretanowych oraz tworzyw sztucznych, poliole polimeryczne, produkty poliaddycji poliizocyanianu.

(111) **218529** (220) 2008 03 31 (210) 338926
 (151) 2009 07 22 (441) 2008 07 07
 (732) Zakład Produkcji Cukierniczej „NORD” Spółka z o.o., Szczecin, PL.
 (540) LEJDIS
 (510), (511) **30** cukierki.

(111) **218530** (220) 2008 05 14 (210) 339085
 (151) 2009 07 29 (441) 2008 08 18
 (732) Bogdan Raszczuk, Pasłęk, PL.
 (540)

Kolor znaku: żółty, brązowy

(531) 27.5.1, 29.1.12
 (510), (511) **05** chleb dla diabetyków, **29** dżemy, bita śmietana, **30** wyroby cukiernicze, chleb, bułki, biszkopty, ciasto, lody, czekolada, sosy do polewania deserów, tortille, pizza, pralinki, chleb bezdrożdżowy; bułka tarta, bułeczki słodkie, ciasta, ozdoby jadalne do dekoracji, miód.

(111) **218531** (220) 2008 04 03 (210) 339087
 (151) 2009 07 29 (441) 2008 07 07
 (732) „Hasco-Lek” Przedsiębiorstwo Produkcji Farmaceutycznej S.A., Wrocław, PL.
 (540) LIPOVIR HASCO
 (510), (511) **05** preparaty antywirusowe (leki) dla ludzi do stosowania zewnętrznego.

(111) **218532** (220) 2008 04 14 (210) 339596
 (151) 2009 07 29 (441) 2008 07 21
 (732) EURO FASHION Sławomir Woś, Pruszcz Gdański, PL.
 (540) Impressionails
 (510), (511) **03** środki czystości, kosmetyki, preparaty do pielęgnacji dłoni i stóp, lakiery do paznokci, **05** preparaty farmaceutyczne, **08** przybory i zestawy do pielęgnacji dłoni i stóp, **09** wydawnictwa na nośnikach elektronicznych, **16** czasopisma, gazety, książki, katalogi, albumy, atlasy, broszury, **35** usługi reklamowe w zakresie zamieszczania ogłoszeń w prasie, na wystawach, konkursach i konferencjach, publikowanie materiałów reklamowych, **41** usługi w zakresie działalności wydawniczej oraz prowadzenia i obsługi konferencji, kongresów i seminariów, **44** usługi w zakresie prowadzenia salonów pielęgnacji dłoni i stóp.

(111) **218533** (220) 2008 04 15 (210) 339649
 (151) 2009 08 05 (441) 2008 07 21
 (732) Spółdzielnia „POKÓJ”, Bielsko-Biała, PL.
 (540)

Kolor znaku: biały, czerwony

(531) 27.5.1, 29.1.12
 (510), (511) **30** słodycze, cukierki.

(111) **218534** (220) 2004 06 24 (210) 282401
 (151) 2009 07 03 (441) 2004 10 04
 (732) „FINI” Grzegorz Ochał, Jerzy Niemiec i S-ka Spółka Jawna, Ropczyce, PL.

(540) FINI

(510), (511) **25** odzież, nakrycia głowy, buty.

(111) **218535** (220) 2006 03 01 (210) 306782
 (151) 2009 08 05 (441) 2006 06 12
 (732) „DLF” Sp. z o.o., Gdynia, PL.
 (540)

Kolor znaku: ciemnoniebieski, jasnoniebieski

(531) 1.15.15, 3.9.1, 3.9.4, 27.5.1, 29.1.4
 (510), (511) **03** ściernie i polerskie tarcze, papiery, płótna, krążki, filce, nasypki i ścierniwa szklane, korundowe, elektrokorundowe i karbo-rundowe, warsztatowe środki do szorowania, preparaty do czyszczenia powierzchni metalowych, kamień polerski, łupki polerskie, pasty i środki do konserwowania skór technicznych i skór stosowanych w narzędziach warsztatowych, kosmetyki motoryzacyjne, kreda polerska, wytwory ściernie z węglików metali i węgla krzemu oraz wę-glik krzemu w postaci sypkiej i granulowanej, środki do usuwania lakierów dla potrzeb motoryzacyjnych i budownictwa, oleje techniczne czyszczące i warsztatowe preparaty do mycia części maszyn i urzą-dzeń, mydła techniczne, środki do ostrzenia narzędzi inne niż tarcze ściernie, polerski granulowany tlenek glinu i róż polerski, preparaty do prania tkanin i włókien technicznych i narzędziowych, popiół wulkaniczny granulowany do czyszczenia i polerowania, pumeks, terpentyna warsztatowa, wazelina techniczna, woski polerskie, anty-perspiranty, antystatyczne preparaty do celów domowych, apretura z krochmalu, aromaty jako olejki aromatyczne, barwniki do użytku domowego, barwniki do bielizny i bielienia, barwniki do celów kos-metycznych, chemiczne produkty do ożywiania kolorów do użytku domowego, chusteczki nasączone płynami kosmetycznymi, depila-tory, dezodoranty do użytku osobistego, drewno zapachowe, esen-cje eteryczne, eteryczne olejki, farbki do bielizny, farby do włosów, kadzidła, kosmetyki do brwi, kosmetyki, kosmetyki do odchudzania, kosmetyki samochodowe, kosmetyki dla zwierząt, kremy kosme-tyczne, kremy polerujące, krochmal, krochmal jako apretura, lakiery do paznokci, lakiery do włosów, lotiony do celów kosmetycznych, lotiony do włosów, mascara, maseczki kosmetyczne, maści do celów kosmetycznych, materiały ściernie, mleczko kosmetyczne, mydła, mydła dezodoryzujące, mydła dezynfekujące, mydła do ożywiania koloru tkanin, mydła lecznicze, mydła przeciwpotne, mydła toaleto-we, neutralizatory do trwałej ondulacji, olejki do celów kosmetycz-nych, olejki esencjonalne, olejki eteryczne, olejki eteryczne do ciast, olejek migdałowy, olejek różany, olejek wintergrinowy, olejki toale-towe, ołówki do brwi, ozdoby do celów kosmetycznych, pasty do obuwia, papier ścierny, papier polerujący, papierowe preparaty do czyszczenia, pasty do podłogi i mebli, pasty do skór, patyczki z watą do celów kosmetycznych, paznokcie sztuczne, perfumy, ptotno ściernie, płyny do spryskiwaczy do szyb samochodowych, płyny po goleniu, płyny do zębów, pomadki do ust, preparaty do odbarwiania do celów kosmetycznych, preparaty kosmetyczne do kąpieli, prepa-raty do krochmalenia, preparaty do usuwania kamienia kotłowego dla gospodarstwa domowego, preparaty ściągające do celów kos-metycznych, preparaty do mycia, preparaty do usuwania farb, pre-paraty do golenia, preparaty do ondulacji włosów, preparaty do układania włosów, preparaty kosmetyczne do opalania, preparaty do czyszczenia rur odpływowych, preparaty do demakijażu, prepa-raty do depilacji, preparaty do makijażu, preparaty do czyszczenia tapet, preparaty do pielęgnacji paznokci, preparaty do usuwania barwników, preparaty do pielęgnacji jamy ustnej nie do celów lecz-nicznych, preparaty do usuwania rdzy, preparaty kosmetyczne do pie-łęgnacji skóry, preparaty kosmetyczne do rzęs, produkty perfume-ryjne, przeciwsłoneczne kosmetyki i preparaty do opalania, puder do makijażu, pumeks, rzęsy sztuczne, saszetki zapachowe do bieli-zny, saszetki zapachowe, serwetki nasączone lotonami kosmetycz-nymi, sole do kąpieli do celów innych niż lecznicze, szampony, szam-pony dla zwierząt domowych, szminki do makijażu, środki do zamaczania bielizny, środki antykorozyjne, środki do prania, środki do konserwacji skóry, talk kosmetyczny, terpentyna, wata do celów kosmetycznych, wazelina kosmetyczna, woda kolońska, woda la-wendowa, woda toaletowa, woda utleniona do celów kosmetycz-

nych, wosk do depilacji, zestawy kosmetyków, **07** transmisyjne pasy i paski w tym klinowe maszynowe, pasy i liny transportowe podnośnikowe, metalowe części maszyn i urządzeń w tym zwłaszcza dla celów przemysłowych i budowlanych, czopy łożyskowe, maszyny drogowe i ich części wykonane z metalu, metalowe urządzenia filtracyjne oraz oczyszczalniki i służące ogólnie ochronie naturalnego środowiska człowieka oraz ich części, maszyny dla celów zwłaszcza komunalnych i przemysłowych oraz budowlanych, metalowe urządzenia stosowane w górnictwie podziemnym i odkrywkowym, koła zębate, maszynowe i pasowe, metalowe elementy kotłów przemysłowych, metalowe elementy wyposażenia siłowni energetycznych, metalowe elementy urządzeń do rozdrabniania, dzielenia, cięcia, krajania, prasowania, zgniatania, kucia, tłoczenia, odlewania, metalowe elementy urządzeń transportu pionowego i poziomego w tym urządzeń przemysłowych, metalowe części pomp i sprzężarek, metalowe części przekładni, sprzęgieł, siłowników, pędników i silników w tym cieplnych i wodnych oraz pneumatycznych i hydraulicznych, elektryczne pistolety dozujące klej, froterki do parkietu elektryczne, kompresory, kosiarki, kosiarki ogrodowe, kuchenne urządzenia elektryczne, lutownice gazowe, łożyska kulkowe i wałeczkowe, malaksery, maselnice, maszynki do mięsa, maszyny do szycia, mieszałniki elektryczne do celów domowych, miksery, młynki do pieprzu inne niż ręczne, młynki do użytku domowego inne niż ręczne, młynki domowe elektryczne, młynki do kawy inne niż ręczne, noże elektryczne, nożyce elektryczne, odkurzacze i ich części, ogrzewacze, ostrzarki mechaniczne, otwieracze do puszek elektryczne, paski klinowe do silników, piły łańcuchowe, pistolety malarskie, pługi odśnieżne, podnośniki, pompki do piwa, pralki, roboty kuchenne elektryczne, silniki do łódek, suszarki jako wirówki, szlifierki do użytku domowego, ubijaczki elektryczne do użytku domowego, urządzenia do malowania, urządzenia elektryczne do czyszczenia obuwia, węże do odkurzaczy, wiertarki ręczne elektryczne, wycinarki, wyciskacze do owoców elektryczne do celów domowych, zmywarki do naczyń, **08** aparatura do niszczenia pasożytów roślin, aparaty do depilacji elektryczne lub nieelektryczne, aparaty do przekłuwania uszu, brzeszczoty pił, cząłki do obcinania paznokci, cząłki do skórek, gilotyńki do paznokci elektryczne i nieelektryczne, gofrownice, grabie, grace, grace ogrodowe, imadta, kabtałki i uchwyty do pit, kątowniki jako narzędzia, kielnie, kilofy, klucze jako narzędzia, klucze ptasie, kosiarki ręczne, kosiarki ogrodowe ręczne, kosy, krajarki do jarzyn, lewarki ręczne, lokówki, łopatki ogrodnicze, łopaty, łyżki, maczety, maszynki do golenia elektryczne lub nieelektryczne, maszynki do strzyżenia brody, maszynki do strzyżenia włosów elektryczne i nieelektryczne, młotki jako narzędzia, młotki nitownicze, młoty, pobijaki, motyki, motyki jako narzędzia, móżdziejce do ucierania, myśliwskie noże, narzędzia do obróbki drewna, narzędzia do ostrzenia, narzędzia do wyciągania gwoździ, narzędzia ręczne sterowane ręcznie, narzędzia ręczne dla ogrodnictwa uruchamiane ręcznie, nitownice jako narzędzia, noże, noże do otwierania ostryg, noże do skrobania, noże do warzyw, noże ogrodnicze, nożyce, nożyce ogrodnicze, nożyce sprężynowe, nożycki, nożyki do okulizowania roślin, nożyki ogrodnicze, obcęgi, obcinacze jako narzędzia, oprawki wiertarskie, opryskiwacze do środków owadobójczych jako narzędzia, osetki, osetki do kos, oskardy, ostrza jako narzędzia, ostrza do strugów, ostrza kos, ostrza nożyc, ostrzałki, ostrzałki młotkowe, ośniki, strugi, otwieracze do puszek nieelektryczne, palki, pesety do depilacji, pilniki jako narzędzia, pilniki do paznokci elektryczne i nieelektryczne, piły wyrzynarki, pity jako narzędzia, pincety, pistolety jako narzędzia, pistolety ręczne do wytłaczania masy uszczelniającej, pogrzebaczki, polerki do paznokci elektryczne lub nieelektryczne, pompki ręczne, przebijaki, przecinarki, przecinarki, przyrządy do cięcia rur, przyrządy do ostrzenia, przyrządy ręczne do ścierania, punktaki, ręczne narzędzia do zbierania owoców, rębaki jako noże, rozwiertaki, scyzoryki, sekatory, siekiery, siekiery, sierpy, skrobaki, szczypce, szczypce do cukru, szklarskie diamenty jako części narzędzi ręcznych, szpachelki, (opatki, sztucce, sztucce srebrne, szydła, śrubokręty, świdy, świdy ciesielskie, świdy korbowe, tarcze szlifierskie ręczne, tarki jako narzędzia, tasaki, tłuczki jako przyrządy ręczne, toporki, topory, ubijaki jako narzędzia, uszczelki z żelaza, widelce, widły, wiertarko-frezarki, wiertła, wrębniarki, wycinarki jako narzędzia, wyroby nożownicze, zaciski stolarskie i bednarskie, zestawy do golenia, zestawy do manicure, zestawy do pedicure, żyłetki, **09** urządzenia i przyrządy: naukowe, żeglarskie, geodezyjne, elektryczne, fotograficzne, kinematograficzne, optyczne, wagowe, pomiarowe, sygnalizacyjne, kontrolne, do ratowania życia, do celów dydaktycznych, urządzenia do nagrywania, transmi-

sji lub reprodukcji dźwięku lub obrazu, magnetyczne nośniki danych, dyski z nagraniami, automaty sprzedające i mechanizmy do urządzeń uruchamianych przez wrzucenie monety, kasy sklepowe, maszyny liczące, sprzęt do przetwarzania danych i komputery, aparaty do gaszenia ognia, elektryczne przewody drutowe i kable elektryczne, baterie, sterowniki elektryczne, akumulatory elektryczne, skrzynki akumulatorowe, sterowniki akustyczne, maszyny sumujące, anteny, dzwonki elektryczne, amperomierze, wzmacniacze dźwięku, wzmacniacze stereo, urządzenia do ładowania baterii, dzwonki sygnalizacyjne, tuleje połączeniowe do kabli elektrycznych, kamery filmowe, kamery wideo, kamery 35 mm, aparaty fotograficzne, karty kodowane magnetycznie, centralne jednostki komputera, wyłączniki automatyczne, koniunktory, cewki elektromagnetyczne, komutatory, dyski kompaktowe czyste, dyski kompaktowe z nagraniami, komputerowe programy operacyjne, oprogramowanie komputerowe i programy komputerowe dla telekomunikacyjnych urządzeń przełączających, do obsługi poczty głosowej i do przekazywania komunikatów, oprogramowanie komputerowe i programy komputerowe do przetwarzania głosu, wideo, przekazów f a k s y m i ł o w y c h i d a n y c h , o p r o g r a m o w a n i e k o m p u t e r o w e i p r o g r a m y k o m p u t e r o w e u m o ż l i w i a j ą c e d o s t ę p d o g l o b a l n e j s i e c i k o m p u t e r o w e j l u b i n t e r a k t y c y j n e j k o m p u t e r o w e j s i e c i t e l e k o m u n i k a c y j n e j d o s t a r c z a j ą c y c h r ó ż n o r o d n y c h i n f o r m a c j i , o p r o g r a m o w a n i e k o m p u t e r o w e i p r o g r a m y k o m p u t e r o w e d o d o s t a r c z a n i a d a n y c h k o m p u t e r o w y c h , d o u r z ą d z e Ń s z y f r u j ą c y c h i d e s z y f r u j ą c y c h w c e l u s p r z e g a n i a z t e l e w i z y j n y m i s i e c i a m i k a b l o w y m i , o p r o g r a m o w a n i e k o m p u t e r o w e i p r o g r a m y k o m p u t e r o w e d o c e l ó w e d u k a c y j n y c h i r o z r y w k o w y c h , o p r o g r a m o w a n i e k o m p u t e r o w e i p r o g r a m y k o m p u t e r o w e d o o b s ł u g i p ł a t n o ś c i r e a l i z o w a n y c h d r o g ą e l e k t r o n i c z n ą , d o e l e k t r o n i c z n e j s p r z e d a ż y o p r o g r a m o w a n i a k o m p u t e r o w e g o , o p r o g r a m o w a n i e k o m p u t e r o w e i p r o g r a m y k o m p u t e r o w e s t o s o w a n e d o o b s ł u g i i n f o r m a c j i d e m o g r a f i c z n y c h o r a z s z y f r o w a n i a i d e s z y f r o w a n i a i n f o r m a c j i , o p r o g r a m o w a n i e k o m p u t e r o w e i p r o g r a m y k o m p u t e r o w e u m o ż l i w i a j ą c e k o r z y s t a n i e z h a n d l u e l e k t r o n i c z n e g o , o p r o g r a m o w a n i e k o m p u t e r o w e i p r o g r a m y k o m p u t e r o w e u ł a t w i a j ą c e p r o j e k t o w a n i e w s p o m a g a n e k o m p u t e r o w o o r a z p r o j e k t o w a n i e u k l a d ó w o w i e l k i e j s k a l i i n t e g r a c j i , o p r o g r a m o w a n i e k o m p u t e r o w e i p r o g r a m y k o m p u t e r o w e d o a u t o m a t y c z n e j o b s ł u g i c y k l u z a m ó w i e Ń m i ę d z y s p r z e d a w c a m i i p r o d u c e n t a m i , z ł ą c z a e l e k t r y c z n e , m a g n e t y c z n e n o ś n i k i d a n y c h b e z z a p i s u , o p t y c z n e n o ś n i k i d a n y c h b e z z a p i s u , p i ó r a e l e k t r o n i c z n e , d y s k i e t k i k o m p u t e r o w e b e z z a p i s u , u k ł a d y s c a l o n e , i n t e r k o m y , k o m p u t e r o w e p l y t y i n t e r f e j s o w e , p r e k s z t a ł t n i k i , c z y s t e t a ś m y m a g n e t y c z n e , d y s k i o p t y c z n e , f i l t r y o p t y c z n e , l u s t r a o p t y c z n e , s k a n e r y o p t y c z n e , o d b i o r n i k i t e l e f o n i c z n e , o d b i o r n i k i s y g n a ł ó w a u d i o i w i d e o , o p o r n i k i e l e k t r y c z n e , p ó t p r z e w o d n i k i , o s l o n y d o k a b l i e l e k t r y c z n y c h , n a d a j n i k i e l e k t r o n i c z n y c h s y g n a ł ó w t e l e f o n i c z n y c h l u b r a d i o w y c h , n a d a j n i k i t e l e f o n i c z n e , p r z e w o d y d r u t o w e t e l e g r a f i c z n e , p r z e w o d y t e l e f o n i c z n e , f a k s y , t e l e f o n y p r z e n o ś n e , t e l e f o n y b e z p r z e w o d o w e , a n t e n y b e z p r z e w o d o w e i m a s z t y d o n i c h , t e l e f o n y k o m ó r k o w e , p a g e r y , t e r m i n a l e d o t e l e k o n f e r e n c j i , t a ś m y w i d e o , d y s k i w i d e o , C D R o m y , t a ś m y a u d i o z n a g r a n i a m i r o z r y w k o w y m i l u b z i n f o r m a c j a m i o g ó l n y m i , z w y ł ą c z e n i e m g i e r , w o l t o m i e r z e , t e s t e r y d o u k t a d ó w o d u ż y m s t o p n i u s c a l e n i a , t e l e f o n y c y f r o w e , m o d e m y , w z m a c n i a c z e c y f r o w e , k o n w e r t e r y n a p i ę c i a z m i e n n e g o n a s t a t e i s t a l e g o n a z m i e n n e , u k t a d y o d u ż y m s t o p n i u s c a l e n i a , ś w i a t t o w o d y , k a b l e ś w i a t ł o w o d o w e , ł ą c z ó w k i d o k a b l i ś w i a t ł o w o d o w y c h , p r z e w o d y ś w i a t ł o w o d o w e p r z e w o d z ą c e ś w i a t ł o o r a z p r z e w o d y p r z e k a z u j ą c e o b r a z y , c z a s o m i e r z e d o r o z m ó w t e l e f o n i c z n y c h , l i c z n i k i r o z m ó w t e l e f o n i c z n y c h , l i c z n i k i b ł ę d ó w d o t r a n s m i s y j n y c h l i n i i t e l e f o n i c z n y c h , l i c z n i k i i m p u l s ó w o p t y c z n y c h o r a z m i e r n i k i m o c y o p t y c z n e j , p r o c e s o r y t e k s t u , r a d i a , u r z ą d z e n i a t r a s u j ą c e , m u l t i p l e k s y c z a s o w e , a s e m b l e r y i d e a s e m b l e r y r a m e k , p r z e g r o d y o g n i o t r w a ł e , a n a l i z a t o r y p r o t o k o ł u , t a ś m y w k a s e t a c h , u r z ą d z e n i a r o z r y w k o w e p r z y s t o s o w a n e d o p r a c y z o d b i o r n i k i e m t e l e w i z y j n y m , w t y m t a k i e , k t ó r e m o g ą s i ę z e s o b ą k o m u n i k o w a ć z a p o ś r e d n i c t w e m s i e c i ł ą c z n o ś c i o w y c h , a p a r a t y r o z r y w k o w e i a p a r a t y d o g i e r e l e k t r o n i c z n y c h p r z y s t o s o w a n e d o p r a c y z t e l e w i z o r e m w t y m t a k i e , k t ó r e m o g ą s i ę k o m u n i k o w a ć z e s o b ą p o p r z e z s i e c i ł ą c z n o ś c i o w e , w a r s z a t o w e o s ł o n y i ś r ó d k i o c h r o n y o s o b i s t e j w t y m m a s k i o c h r o n n e i m a s k i p r z e c i w p y ł o w e , m a s k i s p a w a l n i c z e , o k u l a r y w a r s z a t o w e , r ę k a w i c e t e r m o o d p o r n e , r ę k a w i c e s p a w a l n i c z e , n a g o l e n n i k i , n a k o l a n n i k i , p o d t o k i e t n i k i w a r s z a t o w e , h eł m y o c h r o n n e i n n e n i ż d l a k i e r o w c ó w , n o s k i o c h r o n n e d o b u t ó w w a r s z a t o w y c h , z a t y c z k i d o u s z u p r z e c i w p y ł o w e i t t u m i ą - c e , n a u s z n i c e o c h r o n n e , w a r s z a t o w e o s t o n y i ś r ó d k i o c h r o n y o s o b i s t e j w t y m m a s k i o c h r o n n e i m a s k i p r z e c i w p y ł o w e , m a s k i s p a w a l n i c z e ,

okulary warsztatowe, rękawice termoodporne, rękawice ochronne, przeciwpromienne, spawalnicze, ognioodporne, kwasoodporne, nagolenniki, nakolanniki, podtokietniki warsztatowe, hetmy ochronne inne niż dla kierowców, noski ochronne do butów warsztatowych, zatyczki do uszu przeciwpylowe i tłumiące, urządzenia telekomunikacyjne wykorzystujące sieci komutowane i internetowe jako medium przesyłowe, służące do przesyłania dźwięku, obrazu oraz wszelkich danych, **10** anestezjologiczna aparatura, akupunkturowe narzędzia i przyrządy, aparatura do analizy krwi, aparaty do masażu, bandaże elastyczne i ortopedyczne, bańki lekarskie, baseny lekarskie, kropelnicze medyczne, cewniki, aparatura i instrumenty chirurgiczne i stomatologiczne, pasy ciążowe, defibrylatory, dentystyczne fotele, dializatory, medyczna aparatura diagnostyczna, słuchawki, materace lecznicze, nakolanniki ortopedyczne, obuwie ochronne i ortopedyczne, pasy brzuszne, pończochy przeciw żyłakom, rękawice medyczne, aparaty wzmacniające słuch i środki ochrony słuchu, walizeczki na instrumenty medyczne, protezy, medyczny sprzęt gimnastyczny i rehabilitacyjny, ekrany radiologiczne, elektrody medyczne, elektrokardiografy, medyczne filtry ultrafioletowe, oprzyrządowanie medyczne do fizykoterapii, gastroskopy, gąbki chirurgiczne, urządzenia do gimnastyki leczniczej, gorsety brzuszne, igły medyczne, inhalatory, inkubatory, irygatory, kleszcze, kule inwalidzkie, lampy lecznicze, pojemniki do podawania leków, lusterka medyczne, maski medyczne, nosze, opaski, poduszki termiczne medyczne, pompy medyczne, elastyczne pończochy medyczne, prezerwatywy, protezy kończyn, prześcieradła i bielizna medyczna, przyborniki lekarskie, walizki lekarskie dla oddziałów intensywnej opieki medycznej i dla pogotowia ratunkowego, irygatory i strzykawki, stymulatory, **11** palniki acetylenowe i ich części, palniki na gaz LPG i na alkohol, wytwornice acetylenu warsztatowe, nieelektryczna armatura do pieców i palenisk kuźniczych i warsztatowych, lampy i palniki warsztatowe bakteriobójcze, nieelektryczna armatura bezpieczeństwa do urządzeń sanitarnych, instalacje wodno-kanalizacyjnych i gazowych, dmuchawy warsztatowe, dyfuzory do oświetlania wnętrz warsztatowych, ogrzewane elektrycznie dywaniki warsztatowe, elektryczne grzejniki warsztatowe, warsztatowe malarskie i lakiernicze kabiny natryskowe i ich części, instalacje do kąpeli galwanicznych dla celów warsztatowych, elementy warsztatowych instalacji klimatyzacyjnych, krany, kurki, zawory wodno-kanalizacyjne i gazowe, elektryczne warsztatowe i budowlane lampy oświetleniowe i ich części, odmrażacze warsztatowe do serwisowania pojazdów, paleniska kuźnicze stosowane w warsztatach mechanicznych, opalarki warsztatowe, podgrzewacze narzędzi wykonanych z metalu, dozowniki lutowia, suszarki ręczne warsztatowe, szamotowe wykładziny do pieców warsztatowych, abażury, aparatura chłodząca do napojów, bidety, bojler, bojler gazowe, chłodziarki, dozowniki środków odkażających w toaletach, ekspresy do kawy elektryczne, elementy grzejne, filtry jako części instalacji domowych, filtry do kawy elektryczne, formy do wypiekania wafli elektryczne, frytkownice elektryczne, garnki kuchenne elektryczne, gofrownice do ciast elektryczne, grzałki do wody, grzejniki elektryczne, imbryki elektryczne, inhalatory, instalacje automatyczne do podlewania, instalacje do sauny, kabiny natryskowe, klozetowe miski, klosze do lamp, koce elektryczne nie do celów leczniczych, kominki domowe, komory chłodnicze, krany, kuchenki mikrofalowe, kuchenny sprzęt elektryczny, lampiony, lampki elektryczne na choinkę, lampy elektryczne, lampy gazowe, lampy oświetleniowe, lampy wyładownicze elektryczne do oświetlania, lampy ultrafioletowe inne niż do celów leczniczych, latarki, lodówki, zamrażarki, maszyny kuchenne, natryski, prysznice, nawilżacze do grzejników CO, numery domów świecące, obudowy lamp, ogrzewacze do pościeli i stóp, opiekacze do chleba, oprawki do lamp elektrycznych, ostony do lamp, oświetlenie sufitowe, palniki, palniki bakteriobójcze, palniki gazowe, piecyki, pisuary, płuczki ustępowe, płyty grzejne, podgrzewacze elektryczne do butelek dla niemowląt, poduszki elektryczne nie do celów leczniczych, pojemniki chłodnicze, pręty do rożna, przybory kuchenne elektryczne, rożna jako wyposażenie kuchenne, sanitarne instalacje i aparatura, sedesy, suszarki do bielizny elektryczne, suszarki do włosów, suszarki łazienkowe do rąk, szybki elektryczne, świeczniki, termofory, toalety WC, umywalki, urządzenia do kąpeli, urządzenia klimatyzacyjne, urządzenia elektryczne do ogrzewania, urządzenia do opalania, urządzenia i aparaty do uzdatniania wody, wanny łazienkowe, wyposażenie do waniań łazienkowych, wentylatory elektryczne, wyciągi kuchenne, zamrażarki, zapalniczki, zapalniczki gazowe, zapalniczki do gazu, zlewozmywaki, żarówki oświetleniowe

i elektryczne, żelazne formy do wypiekania ciasta elektryczne, żyrandole, **28** balony do zabawy, rękawice baseballowe, golfowe, bokserskie, hokejowe i szermiercze, kije, bile i stoły bilardowe, bloki startowe dla biegaczy, sanki sportowe i bobslejowe, rolki, wrotki, stojaki do choinek i sztuczne choinki, przyrządy do ćwiczeń gimnastycznych, pitki i dętki do piłek, ekspandery, florety i szable sportowe, kije golfowe, karty do gier stolikowych, inne niż telewizyjne gry sportowe, gry planszowe, gry salonowe towarzyskie inne niż stolikowe, sprzęt wędkarski, hantle, hulajnogi, huśtawki, karuzele, gry konstrukcyjne, kręgle, przyrządy do gry w krykieta, lalki dziecięce, latawce, liny i żyłki wędkarskie i żeglarskie, lotnie, łuki sportowe, łyżworolki, łyżwy, nagolenniki, nakolanniki, naramienniki i inne ochraniacze ciała dla sportowców narty, amunicja i sprzęt do uprawiania paintball, pałeczki sztafetowe, parolotnie, piłki do gier sportowych, płetwy pływackie, sztuczne przynęty rybackie do rybołówstwa sportowego, rakiety do gier sportowych, rowery sportowe, i trekkingowe, sportowe rzutki strzelnicze, tarcze strzelnicze, deski do surfing, stoły pingpongowe, uprząż wspinaczkowa, **35** świadczenie usług w zakresie dostarczania informacji dotyczących reklamy, sprzedaży towarów, sklepów klasyfikowanych według branży oraz wielkości sprzedaży, usługi informacji handlowej o wszelkiego typu sprzęcie gospodarstwa domowego, świadczenie usług reklamowych na rzecz osób trzecich, usługi elektronicznych centrów handlowych (wirtualnych), mianowicie usługi w zakresie wirtualnego obrazowania sklepów i towarów poprzez globalną sieć komputerową oraz realizowania zamówień użytkowników sieci, usługi w zakresie zarządzania wystawami w celach reklamowych, wynajem stoisk wystawowych do celów reklamowych, usługi w zakresie zleceń i informacji telefonicznej, usługi agencji sekretarskich w zakresie odbierania telefonów, usługi w zakresie badań marketingowych świadczone poprzez komputerowe bazy danych, usługi w zakresie zarządzania oraz konsultacji gospodarczych, usługi w dziedzinie planowania promocji i reklamy sprzedaży, usługi w dziedzinie administrowania działalnością gospodarczą, usługi konsultacyjne dotyczące zarządzania, usługi konsultacyjne dotyczące organizowania działalności gospodarczej, usługi w zakresie pomocy w zarządzaniu działalnością gospodarczą, wycena działalności gospodarczej, usługi w zakresie badań dotyczących działalności gospodarczej, doradztwo w dziedzinie zarządzania działalnością gospodarczą, usługi marketingowe w zakresie wyboru miejsca lokalizacji wykonywania działalności gospodarczej dla firm działających w sektorze artykułów gospodarstwa domowego, doradztwo w zakresie prowadzenia działalności gospodarczej i zarządzania, usługi rachunkowo-księgowe, badania rynku i opinii publicznej w wąsko tematycznych zagadnieniach obrotu towarowego i usług specjalistycznych w dziedzinie handlu i rzemiosła w tej ich części która dotyczy zagadnień finansowych, zarządzanie zbiorami informacyjnymi dla potrzeb osób trzecich w dziedzinie związanej z ofertą szeroko rozumianych usług finansowych, usługi w zakresie umożliwiania dokonywania zamówień różnego rodzaju artykułów gospodarstwa domowego poprzez telefon i terminale komputerowe, gromadzenie i dystrybucja dla potrzeb osób trzecich materiałów reklamowych i ofertowych na nośnikach konwencjonalnych oraz w drodze poczty elektronicznej i za pośrednictwem Internetu w dziedzinie związanej z ofertą szeroko rozumianych usług finansowych, sondaże opinii publicznej w sprawach związanych z ofertą szeroko rozumianych usług finansowych, **36** usługi związane z telekomunikacyjnymi kartami debetowymi, usługi on-line dotyczące badania i analizy planowania finansowego, usługi finansowe, mianowicie usługi agencji do pobierania opłat dla dostawców informacji świadczonej przez telekomunikacyjny system pobierania opłat, usługi kart płatniczych o ustalonej wartości do płacenia za rozmowy telefoniczne, metro, pociąg, mosty, tunele, obsługi handlowej i małej wartości transakcje debetowe, usługi w dziedzinie inkasowania należności na rzecz osób trzecich w celu udostępniania informacji poprzez komputery, świadczenie ogólnościatowych usług w zakresie fakturowania, usługi w zakresie elektronicznych transferów środków finansowych oraz usługi w dziedzinie elektronicznych transakcji, usługi w zakresie obsługi kart kredytowych, usługi informacyjne dotyczące warunków na rynku walorów, rynku finansowym oraz rynku dewizowym, usługi informacyjne dotyczące nieruchomości i ubezpieczeń, usługi w dziedzinie zarządzania nieruchomościami, usługi bankowe świadczone poprzez globalną sieć komputerową połączoną wspólnym protokołem, usługi w zakresie elektronicznych transferów pieniędzy, świadczenie usług informacyjnych w drodze poczty elektronicznej związanych z ofertą szeroko rozumianych usług finansowych, usługowe

określanie kosztów działalności gospodarczej w tej jej części, która dotyczy zagadnień finansowych, opracowywanie prognoz ekonomicznych i handlowych w dziedzinie związanej z ofertą szeroko rozumianych usług finansowych, inne nie wymienione gdzie indziej badania specjalistyczne w dziedzinie szeroko rozumianych usług finansowych, agencje kredytowe, agencje skupu wierzytelności, agencje ubezpieczeniowe, usługowe prowadzenie analiz finansowych, wykonywanie operacji bankowych oraz prowadzenie usługowe spraw związanych z obsługą czynności bankowych, weryfikacja czeków, emisja i rozpowszechnianie czeków podróży, wycena wartości niematerialnych i prawnych, prowadzenie depozytów przedmiotów wartościowych, depozyty sejfowe, doradztwo i informacja w sprawach finansowych i ubezpieczeniowych, dzierżawa i pośrednictwo w dzierżawie nieruchomości, emisja bonów wartościowych, serwis informacji giełdowych, pośrednictwo giełdowe, obsługa finansowa kaucji gwarancyjnych, informacja w sprawach ubezpieczeń i usług w bankowości, prowadzenie inwestycji kapitałowych, prowadzenie kantoru wymiany pieniędzy, obsługa czynności tworzenia kapitału wspólnego oraz nakładów kapitałowych, prowadzenie spraw związanych z tokatami kapitałowymi, obsługa kart kredytowych, udzielanie kredytów na umowy dzierżawne, obsługa lokat kapitałowych, prowadzenie agencji ściągania należności czynszowych i licencyjnych, pośrednictwo w kupnie i sprzedaży nieruchomości oraz przedmiotów ruchomych o znacznej wartości, wycena nieruchomości oraz przedmiotów ruchomych mających znaczącą wartość, zarządzanie nieruchomościami, opracowywanie notowań giełdowych, obsługa finansowa sprzedaży ratalnej i kredytowej, prowadzenie obsługi oszczędności osób fizycznych, wykonywanie usługowe operacji bankowych, pośrednictwo w zaciąganiu i obsłudze zaciągniętych kredytów, pośrednictwo maklerskie na giełdach finansowych i towarowych, usługi finansowe powiernicze, prowadzenie ubezpieczeń od pożarów i klęsk żywiołowych, finansowanie pożyczek oraz udzielenie pożyczek pod zastaw, sponsorowanie finansowe działalności gospodarczej, prowadzenie spraw finansowych spółek lokacyjnych, transfer elektroniczny środków finansowych, wynajem nieruchomości, zarządzanie finansami innych podmiotów gospodarczych, obsługa kas zapomogowo-pożyczkowych i spółdzielczych kas oszczędnościowo-kredytowych, obsługa finansowa akcji zbierania funduszy na różne cele oraz funduszy dobroczynności, pośrednictwo w obrocie nieruchomościami, wycena nieruchomości, prowadzenie usługowe rozliczeń transakcji osób trzecich, usługi depozytowe, zarządzanie majątkiem nieruchomości osób trzecich, pożyczki pod zastaw, **37** usługi remontowo-montażowe, instalacyjne i serwisowe cyfrowych sieci przesyłowych dla potrzeb sieci internetowej, intranetowych, ekstra neto wyc h i lokalnych, budowa sieci internetowych, intranetowych, ekstranetowych i lokalnych, instalacja, konserwacja i naprawy aparatów i systemów telekomunikacyjnych, telefonów, telefonów przenośnych i słuchawek telefonicznych, aparatów przywoławczych, radiowych aparatów przywoławczych, aparatów radiotelefonicznych, komputerów, laptopów i organizerów osobistych, sprzętu komputerowego, nadajników i odbiorników satelitarnych, informacja, doradztwo i konsultacje dotyczące wszystkich w/w usług dostarczane w trybie on-line z komputerowej bazy danych lub z Internetu lub dostarczane przez inne media, informacja i doradztwo on-line dotyczące budownictwa, konserwacji i napraw sprzętu i sieci telekomunikacyjnych i teleelektronicznych wszystkie dostarczane poprzez łącza telekomunikacyjne, informacja dotycząca napraw lub instalacji teleelektronicznych dostarczana w trybie on-line z komputerowej bazy danych lub z Internetu, informacja i doradztwo dotyczące wszystkich wyżej wymienionych usług świadczonych w trybie on-line z komputerowej bazy danych lub z Internetu, **38** nadawanie programów telewizyjnych i radiowych, usługi telekomunikacyjne przesyłowe i obsługowe w zakresie udostępniania Internetu, usługi telekomunikacyjne, łącznościowe, usługi telefoniczne, faksowe, telexowe, usługi w zakresie zbierania i transmisji informacji, usługi w zakresie przywoływania osób do telefonu za pomocą radia oraz usługi poczty elektronicznej, transmisje i odbiór danych i informacji, usługi w zakresie dostarczania wiadomości drogą elektroniczną, usługi informacyjne w trybie on-Line dotyczące telekomunikacji, usługi w zakresie wymiany danych, przekazywanie danych drogą telekomunikacyjną, łączność satelitarna, nadawanie lub transmitowanie programów radiowych lub telewizyjnych, usługi w zakresie wideotekstu, teletekstu i przeglądania danych, usługi w zakresie przesyłania obrazów, usługi wideokonferencyjne, usługi wideotelefoniczne, przesyłanie informacji (w tym strony www), pro-

gramów komputerowych i innych danych, umożliwianie dostępu do Internetu, umożliwianie połączeń telekomunikacyjnych z Internetem lub bazami danych, umożliwianie dostępu do stron z muzyką w Internecie, umożliwianie dostępu do plików muzycznych MP3 w Internecie, dostarczanie modułów tadowalnych z muzyką cyfrową za pośrednictwem łącz telekomunikacyjnych, usługi wyszukiwarki internetowej, usługi w dziedzinie dostępu telekomunikacyjnego, wspomaganie komputerowo transmisje wiadomości i obrazów, łączność za pośrednictwem komputera, usługi agencji informacyjnych, transmisje wiadomości i informacji bieżących, wynajmowanie, wydzierżawianie lub wypożyczanie aparatów i przyrządów telekomunikacyjnych, w tym telefonów przenośnych i akcesoriów do nich, urządzeń do przesyłania informacji, modemów, telewizorów i faksów, usługi informacyjne dotyczące wiadomości i bieżących zagadnień, doradztwo, usługi informacyjne konsultacyjne dotyczące wszystkich w/w usług, przesyłanie informacji do jednego lub większej ilości użytkowników poprzez internetowe kawiarnie, bary, kafeterie, bistra, restauracje lub kawiarenki, **41** opracowywanie (redagowanie) tekstów naukowych, publicystycznych, technicznych i handlowych związanych z ofertą szeroko rozumianych usług finansowych, organizowanie i prowadzenie szkoleń, sympozjów, zjazdów, kursokonferencji oraz stacjonarnych i korespondencyjnych imprez szkoleniowych, oraz dostarczenie ich uczestnikom materiałów szkoleniowych w postaci papierowej i elektronicznej, **42** usługi komputerowe polegające na wydzierżawianiu czasu dostępu do komputerowych baz danych, oraz na przechowywaniu i udostępnianiu stron internetowych, jak również na redagowaniu w postaci cyfrowej danych przeznaczonych do ekspozycji na elektronicznych tablicach ogłoszeniowych w pasażach handlowych, sklepach, portalach przedstawiających badania oraz związane z nimi materiały z dziedziny biznesu, finansów, wiadomości, pogody, sportu, rozrywki, podróży, zakupów, obliczeń i technik komputerowych, oprogramowania komputerowego, muzyki, teatru, filmu, hobby, edukacji wspomaganie komputerowo, wydarzeń z różnych dziedzin życia i różnorodnych informacji, usługi konsultacyjne w zakresie projektowania, badania i rozwijania systemów komputerowych, sieci komputerowych, sieci telekomunikacyjnych i systemów interkomunikacyjnych, usługi w dziedzinie uaktualniania oprogramowania komputerowego, świadczenie usług komputerowych umożliwiających interakcyjny dostęp do globalnej komputerowej sieci informacyjnej w celu dowolnym, profesjonalnym i osobistym, opracowywanie oprogramowania komputerowego na rzecz osób trzecich, wynajem i wydzierżawianie komputerów, wykonywanie rysunków technicznych, projektów architektonicznych, usługi w zakresie modernizacji i badań sprzętu gospodarstwa domowego świadczone na rzecz osób trzecich będących producentami lub zbywcami tego rodzaju urządzeń, usługi integracyjne dotyczące globalnych, międzynarodowych i lokalnych sieci telekomunikacyjnych komputerów osobistych, projektowanie i rozwijanie na rzecz osób trzecich instalacji telekomunikacyjnych i sieci telekomunikacyjnych, dostarczanie różnorodnych informacji za pośrednictwem globalnej informacyjnej sieci komputerowej, usługi konsultacyjne dotyczące własności intelektualnej w zakresie budowy i eksploatacji sprzętu komputerowego (hardware i software), usługi internetowych kawiarni polegające na serwowaniu żywności i napojów z jednoczesnym korzystaniem ze sprzętu i oprogramowania komputerowego, usługi w dziedzinie opracowywania i dostarczania kompleksowych elektronicznych systemów bankowych składających się z oprogramowania komputerowego (software) i odpowiedniego do zastosowań w bankowości wyposażenia komputerowego (hardware), wypożyczanie komputerów, projektowanie, sporządzanie rysunków i tekstów na zamówienie, tworzenie i konserwacja stron www, utrzymywanie stron internetowych na rzecz osób trzecich (hosting), instalacja i konserwacja oprogramowania komputerowego, wydzierżawianie czasu dostępu do własnej komputerowej bazy danych zawierającej kompleksową informację wszelkiego rodzaju sprzęcie gospodarstwa domowego, kompilacja, tworzenie i uaktualnianie rejestrów nazw domen komputerowych, dostarczanie informacji i doradztwo na temat zagadnień dotyczących ochrony środowiska, projektowanie wnętrz oraz informacje i doradztwo dotyczące tych zagadnień, informacje na temat mody dostarczane poprzez łącza telekomunikacyjne z komputerowej bazy danych lub poprzez Internet.

(111) 218536

(220) 2007 04 25

(210) 324516

(151) 2009 08 05

(441) 2007 08 06

(732) MasterCard International Incorporated, Purchase, US.

(540) BEZCENNA

(510), (511) **36** usługi ubezpieczeniowe, sprawy monetarne, usługi finansowe, usługi bankowe i kredytowe, usługi dostarczania kart kredytowych, kart debetowych, kart obciążeniowych oraz przedpłaconych, kart z zapisanymi wartościami (stored value card SVC), usługi bankowe, płatnicze, kredytowe, debetowe, obciążeniowe, wypłaty gotówki, dostęp do depozytu zapisanych wartości, usługi płatności rachunków, obsługa kart kredytowych, kart debetowych, kart obciążeniowych, kart przedpłaconych i kart z zapisanymi wartościami, usługi weryfikacji i spieniężania czeków, usługi dotyczące wypłat bankomatowych (ATM), przetwarzanie transakcji finansowych zarówno on-line przez komputerową bazę danych jak i przez łącza telekomunikacyjne i w punkcie sprzedaży, usługi przetwarzania dla transakcji finansowych przeprowadzanych przez posiadaczy kart za pośrednictwem bankomatów, dostarczanie posiadaczom kart za pośrednictwem bankomatów szczegółów dotyczących stanu konta, lokat i podejmowania pieniędzy, obsługa rozliczeń i autoryzacji, usługi ubezpieczeń turystycznych, emisja i wykup czeków podróży i bonów turystycznych, usługi identyfikacji płatnika, weryfikacja informacji finansowych, szyfrowanie i rozszyfrowywanie informacji finansowych, utrzymywanie dokumentacji finansowej, transfer elektroniczny środków finansowych, rozpowszechnianie informacji finansowych przez internet i inne sieci komputerowe, usługi zdalnych płatności, usługi tzw. elektronicznej portmonetki (ang. electronic purse) z zapisanymi wartościami, świadczenie usług transferu elektronicznego środków finansowych i walutowych, usług: płatności elektronicznych, obsługi telefonicznych kart przedpłaconych, usługi wypłat gotówkowych, oraz obsługi rozliczeń i autoryzacji, świadczenie usług debetowych i kredytowych za pomocą urządzeń systemu identyfikacji radiowej, (urządzenia radiolokacyjne), świadczenie usług debetowych i kredytowych za pomocą urządzeń komunikacyjnych i telekomunikacyjnych, usługi ubezpieczeń turystycznych, usługi weryfikacji czeków, usługi emisji i wykupu czeków podróży i bonów turystycznych, świadczenie usług finansowych wspierających usługi sprzedaży detalicznej świadczone poprzez przenośne środki łączności, w tym obsługa płatności za pomocą urządzeń bezprzewodowych, świadczenie usług finansowych wspierających usługi sprzedaży detalicznej świadczone on-line, przez sieć lub inne elektroniczne środki komunikacji wykorzystujące informacje przetworzone elektronicznie w formę cyfrową, usługi wymiany pieniędzy, tj. bezpieczna wymiana pieniędzy, łącznie z gotówką elektroniczną, dostępną poprzez sieć komputerową za pomocą kart inteligentnych tzw. smartcards, usługi płatności rachunków świadczone przez stronę internetową, bankowość on-line, usługi finansowe świadczone za pomocą telefonu przez globalną sieć komputerową lub internet, świadczenie usług finansowych przez globalną sieć komputerową lub internet, usługi z zakresu nieruchomości, a mianowicie: usługi dotyczące własności nieruchomości, usługi ubezpieczenia nieruchomości, ubezpieczenia dla właścicieli nieruchomości, usługi ubezpieczeń majątkowych, finansowanie nieruchomości, pośrednictwo w sprawach nieruchomości, wycena nieruchomości, agencji nieruchomości, oszacowanie nieruchomości, administrowanie nieruchomościami, administrowanie sprawami finansowymi w odniesieniu do nieruchomości, udzielenie kredytów na zakup nieruchomości, finansowanie związane z rozwojem nieruchomości, usługi pośrednictwa finansowego dotyczącego nieruchomości, usługi finansowe dotyczące nieruchomości i budynków, usługi finansowe dotyczące zakupu nieruchomości, aranżowanie umów o pożyczkę pod zastaw nieruchomości, aranżowanie udziałów we własności nieruchomości, aranżowanie zapewnienia środków finansowych na zakup nieruchomości, pomoc w nabyciu nieruchomości lub udziałów w nieruchomości, inwestycje kapitałowe w nieruchomości, usługi inwestycji w nieruchomości komercyjne, usługi finansowe związane ze sprzedażą nieruchomości, ocena finansowa nieruchomości z prawem pełnej własności nieruchomości, ocena finansowa nieruchomości dzierżawnej, aranżowanie najmu nieruchomości, aranżowanie dzierżawy nieruchomości, dzierżawa nieruchomości, dzierżawa nieruchomości z prawem pełnej własności nieruchomości, usługi zarządzania majątkiem związane z transakcjami na rynku nieruchomości, zarządzanie nieruchomościami, usługi doradcze związane z własnością nieruchomości, usługi doradcze związane z szacowaniem nieruchomości, usługi doradcze związane z nieruchomościami korporacyjnymi, skomputeryzowane usługi informacyjne dotyczące nieruchomości, doradztwo w sprawach nieruchomości, dostarczanie informacji

związanych z nieruchomościami, dokonywanie analiz związanych z przejściem nieruchomości, dokonywanie analiz związanych z aukcjami nieruchomości.

(111) **218537** (220) 2007 04 25 (210) 324517

(151) 2009 08 05 (441) 2007 08 06

(732) MasterCard International Incorporated, Purchase, US.

(540) BEZCENNE

(510), (511) **36** usługi ubezpieczeniowe, sprawy monetarne, usługi finansowe, usługi bankowe i kredytowe, usługi dostarczania kart kredytowych, kart debetowych, kart obciążeniowych oraz przedpłaconych, kart z zapisanymi wartościami (stored value card SVC), usługi bankowe, płatnicze, kredytowe, debetowe, obciążeniowe, wypłaty gotówki, dostęp do depozytu zapisanych wartości, usługi płatności rachunków, obsługa kart kredytowych, kart debetowych, kart obciążeniowych, kart przedpłaconych i kart z zapisanymi wartościami, usługi weryfikacji i spieniężania czeków, usługi dotyczące wypłat bankomatowych (ATM), przetwarzanie transakcji finansowych zarówno on-line przez komputerową bazę danych jak i przez łącza telekomunikacyjne i w punkcie sprzedaży, usługi przetwarzania dla transakcji finansowych przeprowadzanych przez posiadaczy kart za pośrednictwem bankomatów, dostarczanie posiadaczom kart za pośrednictwem bankomatów szczegółów dotyczących stanu konta, lokat i podejmowania pieniędzy, obsługa rozliczeń i autoryzacji, usługi ubezpieczeń turystycznych, emisja i wykup czeków podróży i bonów turystycznych, usługi identyfikacji płatnika, weryfikacja informacji finansowych, szyfrowanie i rozszyfrowywanie informacji finansowych, utrzymywanie dokumentacji finansowej, transfer elektroniczny środków finansowych, rozpowszechnianie informacji finansowych przez internet i inne sieci komputerowe, usługi zdalnych płatności, usługi tzw. elektronicznej portmonetki (ang. electronic purse) z zapisanymi wartościami, świadczenie usług transferu elektronicznego środków finansowych i walutowych, usług: płatności elektronicznych, obsługi telefonicznych kart przedpłaconych, usługi wypłat gotówkowych, oraz obsługi rozliczeń i autoryzacji, świadczenie usług debetowych i kredytowych za pomocą urządzeń systemu identyfikacji radiowej, (urządzenia radiolokacyjne), świadczenie usług debetowych i kredytowych za pomocą urządzeń komunikacyjnych i telekomunikacyjnych, usługi ubezpieczeń turystycznych, usługi weryfikacji czeków, usługi emisji i wykupu czeków podróży i bonów turystycznych, świadczenie usług finansowych wspierających usługi sprzedaży detalicznej świadczone poprzez przenośne środki łączności, w tym obsługa płatności za pomocą urządzeń bezprzewodowych, świadczenie usług finansowych wspierających usługi sprzedaży detalicznej świadczone on-line, przez sieć lub inne elektroniczne środki komunikacji wykorzystujące informacje przetworzone elektronicznie w formę cyfrową, usługi wymiany pieniędzy, tj. bezpieczna wymiana pieniędzy, łącznie z gotówką elektroniczną, dostępną poprzez sieć komputerową za pomocą kart inteligentnych tzw. smartcards, usługi płatności rachunków świadczone przez stronę internetową, bankowość on-line, usługi finansowe świadczone za pomocą telefonu przez globalną sieć komputerową lub internet, świadczenie usług finansowych przez globalną sieć komputerową lub internet, usługi z zakresu nieruchomości, a mianowicie: usługi dotyczące własności nieruchomości, usługi ubezpieczenia nieruchomości, ubezpieczenia dla właścicieli nieruchomości, usługi ubezpieczeń majątkowych, finansowanie nieruchomości, pośrednictwo w sprawach nieruchomości, wycena nieruchomości, agencji nieruchomości, oszacowanie nieruchomości, administrowanie nieruchomościami, administrowanie sprawami finansowymi w odniesieniu do nieruchomości, udzielenie kredytów na zakup nieruchomości, finansowanie związane z rozwojem nieruchomości, usługi pośrednictwa finansowego dotyczącego nieruchomości, usługi finansowe dotyczące nieruchomości i budynków, usługi finansowe dotyczące zakupu nieruchomości, aranżowanie umów o pożyczkę pod zastaw nieruchomości, aranżowanie udziałów we własności nieruchomości, aranżowanie zapewnienia środków finansowych na zakup nieruchomości, pomoc w nabyciu nieruchomości lub udziałów w nieruchomości, inwestycje kapitałowe w nieruchomości, usługi inwestycji w nieruchomości komercyjne, usługi finansowe związane ze sprzedażą nieruchomości, ocena finansowa nieruchomości z prawem pełnej własności nieruchomości, ocena finansowa nieruchomości dzierżawnej, aranżowanie najmu nieruchomości, aranżowanie dzierżawy nieruchomości, dzierżawa nieruchomości, dzierżawa nieruchomości

z prawem pełnej własności nieruchomości, usługi zarządzania majątkiem związane z transakcjami na rynku nieruchomości, zarządzanie nieruchomościami, usługi doradcze związane z własnością nieruchomości, usługi doradcze związane z szacowaniem nieruchomości, usługi doradcze związane z nieruchomościami korporacyjnymi, skomputeryzowane usługi informacyjne dotyczące nieruchomości, doradztwo w sprawach nieruchomości, dostarczanie informacji związanych z nieruchomościami, dokonywanie analiz związanych z przejęciem nieruchomości, dokonywanie analiz związanych z aukcjami nieruchomości.

(111) **218538** (220) 2007 11 23 (210) 333228
 (151) 2009 05 11 (441) 2008 03 03
 (732) JUNIO Agnieszka Celińska, Warszawa, PL.
 (540)



Kolor znaku: zielony, różowy

(531) 2.5.1, 27.5.1, 29.1.12

(510), (511) **35** sprzedaż artykułów dla dzieci i niemowląt oraz kobiet w ciąży i rodziców; promocja sprzedaży artykułów dla dzieci i niemowląt oraz kobiet w ciąży i rodziców; rozpowszechnianie próbek artykułów dla dzieci i niemowląt oraz kobiet w ciąży i rodziców; reklama za pośrednictwem sieci komputerowej; publikacja tekstów reklamowych; rozpowszechnianie ogłoszeń reklamowych; zaopatrzenie osób trzecich w artykuły dla dzieci i niemowląt oraz kobiet w ciąży i rodziców; sprzedaż książek, multimediiów, **41** obozy wakacyjne; organizowanie obozów wakacyjnych; obozy sportowe; przedszkola; publikacja elektroniczna on-line książek i periodyków, publikacja tekstów innych niż reklamowe, w tym gazet, **43** żłobki dla dzieci.

(111) **218539** (220) 2007 12 13 (210) 333992
 (151) 2009 05 15 (441) 2008 03 17
 (732) Przedsiębiorstwo Produkcyjno-Handlowe „DANEX”
 Spółka z o.o., Budziwój, PL.
 (540)



Kolor znaku: niebieski

(531) 1.1.1, 1.13.1, 27.5.1, 29.1.4

(510), (511) **01** produkty chemiczne stosowane w przemyśle, kleje i spoiwa do celów przemysłowych, kleje do płytek ściennych i tapet, kleje inne niż do papieru i dla gospodarstwa domowego, nawozy sztuczne, preparaty do gruntowania i klejenia zawarte w tej klasie, preparaty ognioodporne, rozpuszczalniki do lakierów, spoiwa do betonu, środki do konserwacji betonu, środki chemiczne dla rolnictwa zawarte w tej klasie, kit szklarski, **02** farby, pokosty, emalie, lakiery, środki i taśmy antykorozyjne, barwniki, folie metalowe dla dekoratorów i artystów, kit olejowy, minia, pigmenty, rozcieńczalniki do farb i lakierów, **06** materiały budowlane metalowe, przenośne metalowe konstrukcje budowlane, armatura metalowa do przewodów, baseny kąpielowe metalowe, blacha, bramy metalowe, metalowe pokrycia dachów, osprzęt metalowy do drzwi, gwoździe, ryzny metalowe, zawory wodociągowe metalowe, **19** materiały budowlane niemetalowe, baseny i kabiny kąpielowe niemetalowe, beton, betonowe elementy budowlane, boazeria, cegły, cement, dachówka niemetalowa, drewno budowlane, drzwi i okna niemetalowe, gips, listwy i listewki wykończeniowe niemetalowe, listwy boazeryjne, spoiwa do murów, panele niemetalowe dla budownictwa, parkiety, półfabrykaty drewniane dla budownictwa, przewody niemetalowe sztywne dla budownictwa, ryzny niemetalowe, szamota (kruszywo), szkło konstrukcyjne, terakota i glazura, wapno, wykładziny i płytki wykładzinowe niemetalowe, wyroby marmurowe dla budownictwa, zaprawy murarskie, żaluzje niemetalowe, cement hutniczy, **20** lustra, meble, meble łazienkowe, **27** dywany, chodniki, maty i słomianki, maty łazienkowe, wykładziny podłogowe, linoleum, tapety papierowe, **35** zgrupowanie na rzecz osób trzecich różnych towarów obejmują-

cych: produkty chemiczne stosowane w przemyśle, kleje i spoiwa do celów przemysłowych, kleje do płytek ściennych i tapet, kleje inne niż do papieru, nawozy sztuczne, preparaty do gruntowania i klejenia, preparaty ognioodporne, rozpuszczalniki do lakierów, spoiwa do betonu, środki do konserwacji betonu, cement hutniczy, środki chemiczne dla rolnictwa, farby, pokosty, emalie, lakiery, środki i taśmy antykorozyjne, barwniki, folie metalowe, kit olejowy, kit szklarski, minia, pigmenty, rozcieńczalniki do farb i lakierów, materiały budowlane metalowe, przenośne metalowe konstrukcje budowlane, armatura metalowa do przewodów, baseny kąpielowe metalowe, blacha, bramy metalowe, metalowe pokrycia dachów, osprzęt metalowy do drzwi, gwoździe, ryzny metalowe, zawory wodociągowe metalowe, materiały budowlane niemetalowe, baseny i kabiny kąpielowe niemetalowe, beton, betonowe elementy budowlane, boazeria, cegły, cement, dachówka niemetalowa, drewno budowlane, drzwi i okna niemetalowe, gips, listwy i listewki wykończeniowe niemetalowe, listwy boazeryjne, spoiwa do murów, panele, parkiety, półfabrykaty drewniane, przewody niemetalowe, ryzny niemetalowe, szamota, szkło konstrukcyjne, terakota i glazura, wapno, wykładziny i płytki wykładzinowe niemetalowe, wyroby marmurowe, zaprawy murarskie, żaluzje niemetalowe, lustra, meble, meble łazienkowe, dywany, chodniki, maty i słomianki, maty łazienkowe, wykładziny podłogowe, linoleum, tapety papierowe, pozwalające nabywcy wygodnie je oglądać i kupować w sklepach, hurtowniach oraz na stronie internetowej; prowadzenie sprzedaży powyższych towarów także w ramach sklepu internetowego, rozpowszechnianie materiałów i ogłoszeń reklamowych, usługi w zakresie pośrednictwa handlowego, fachowe doradztwo handlowe, organizowanie różnorodnej reklamy i promocji w zakresie świadczonych usług na rzecz osób trzecich, organizowanie targów i wystaw handlowych i reklamowych na rzecz osób trzecich, usługi internetowe związane z pośrednictwem handlowym w zakresie dostępu do informacji o oferowanych towarach i świadczonych usługach poprzez skomputeryzowane przyjmowanie zamówień i zleceń w celu umożliwienia zainteresowanym osobom brania udziału w różnorodnych transakcjach handlowych, **37** usługi budowlane w zakresie tapetowania, układania paneli, płytek ściennych i podłogowych oraz boazerii, malowania, hydrauliki, instalacji, dekarstwa oraz innych robot wykończeniowych związanych z budynkami, usługi naprawcze istniejących obiektów budowlanych.

(111) **218540** (220) 2007 12 18 (210) 334266
 (151) 2009 05 07 (441) 2008 03 31
 (732) ATLAS Spółka z ograniczoną odpowiedzialnością, Łódź, PL.
 (540) ATLAS PROGRES

(510), (511) **01** surowce mineralne, kleje i zaprawy klejowe, **02** pokrywające powierzchnie dekoracyjne i ochronne kompozycje trwale lub tymczasowe, podkłady, szpachlówki, powłoki gruntowe, środki zabezpieczające przed niszczeniem mury i inne materiały, wszystkie w formie preparatów proszkowych, płynnych, półpłynnych i rozpylanych oraz rozcieńczalniki do powyższych związków i preparatów, **03** preparaty do czyszczenia, środki wybielające, detergenty, papier i emulsje ściernie, materiały polerskie, środki nabyłszczające, **17** masy uszczelniające i hydroizolujące, preparaty płynne, półpłynne i w postaci proszku do rozprowadzenia cieczą, przeznaczone do uzyskiwania powłok uszczelniających i hydroizolujących w budownictwie, **19** materiały budowlane niemetalowe, elementy budowlane i półfabrykaty zawierające gips, gips, zaprawy gipsowe, niemetalowe elementy konstrukcyjne do systemów suchej zabudowy, belki, boazeria drewniana i niemetalowa, deski, drewno budowlane, drewno fornirowane obrobione, drewno po częściowej obróbce, drzwi i drzwi składane niemetalowe, klepka podłogowa, listwy drewniane, lufciki, okna, ramy niemetalowe, sklejka, tworzywa sztuczne w postaci płyt, form, kształtowników budowlanych, płytki ceramiczne, szkło budowlane, żaluzje niemetalowe.

(111) **218541** (220) 2008 01 03 (210) 334786
 (151) 2009 05 21 (441) 2008 04 14
 (732) ONTOP B.V., Middelburg, NL.
 (540) ONTOP

(510), (511) **06** metalowe przewody do przepływu gazów spalinywych, kominy metalowe, rury, złączki, akcesoria do kominów nie ujęte w innych klasach, **11** urządzenia do wentylacji i klimatyzacji, elementy instalacji klimatyzacyjnych i wentylacyjnych nie ujęte w innych klasach, **17** materiały izolacyjne nie ujęte w innych klasach.

(111) **218542** (220) 2008 01 11 (210) 335044
 (151) 2009 05 22 (441) 2008 04 14
 (732) Ośrodek Doradztwa i Treningów Szkoleniowych
 HOMO CREATORE Anna Mikołajewska, Stara Iwiczna, PL.
 (540)



Kolor znaku: zielony, czerwony, czarny
 (531) 5.1.3, 5.1.15, 5.7.13, 27.5.1, 29.1.13
 (510), (511) **35** badania opinii publicznej, badania w dziedzinie działalności gospodarczej, badanie rynku, dobór personelu za pomocą metod psychotechnicznych, doradztwo specjalistyczne w sprawach działalności gospodarczej, doradztwo w zakresie organizowania i prowadzenia działalności gospodarczej, doradztwo w zakresie zarządzania personalnego, ekspertyzy w działalności gospodarczej, informacja o działalności gospodarczej, doradztwo w sprawach zarządzania personelem, rekrutacja personelu, biuro pośrednictwa pracy, pozyskiwanie informacji o działalności gospodarczej, prognozy ekonomiczne, promocja sprzedaży dla osób trzecich, pomoc w zarządzaniu przedsiębiorstwem handlowym lub przemysłowym, rozpowszechnianie materiałów reklamowych typu ulotki, prospekty, druki, próbki, reklama za pośrednictwem sieci komputerowej, wynajmowanie powierzchni na cele reklamowe, wypożyczanie materiału reklamowego, publikowanie tekstów reklamowych, reklamy, reklamy korespondencyjne, reklamy prasowe, reklamy radiowe, reklamy telewizyjne, organizowanie targów w celach handlowych lub reklamowych, zarządzanie hotelami, zarządzanie zbiorami informacji, **41** doradztwo zawodowe obejmujące porady w zakresie edukacji lub kształcenia, edukacja, informacje o edukacji, organizowanie i obsługa konferencji, publikowanie książek, wypożyczanie książek, kształcenie praktyczne w zakresie pokazów, kursy korespondencyjne, mikro-wydawnictwa, nauczanie, organizowanie i prowadzenie konferencji, organizowanie i prowadzenie kongresów, organizowanie i prowadzenie pracowni specjalistycznych, organizowanie i prowadzenie seminariów, organizowanie i prowadzenie sympozjów, organizowanie i prowadzenie zjazdów, organizowanie konkursów edukacyjnych lub rozrywkowych, organizowanie wystaw z dziedziny kultury lub edukacji, produkcja filmów, produkcja filmów na taśmach wideo, publikacja elektroniczna on-line książek i periodyków, publikowanie książek, publikowanie tekstów innych niż teksty reklamowe, organizowanie spektakli w zakresie usługi impresariów, informacje o wypoczynku, usługi związane z organizacją wypoczynku, poradnictwo zawodowe w zakresie porady w edukacji lub kształceniu, **44** porady psychologa.

(111) **218543** (220) 2008 01 22 (210) 335478
 (151) 2009 07 16 (441) 2008 04 28
 (732) ZELMER S.A., Rzeszów, PL.
 (540)

fitline

(531) 27.5.1
 (510), (511) **07** elektryczny sprzęt gospodarstwa domowego, mianowicie miksery, malaksery, kralajnice do chleba i wędlin, młynki elektryczne do kawy, wyciskacze do owoców, sokowirówki, maszyny do mielenia mięsa, wielofunkcyjne roboty kuchenne, odkurzacze, węże i ssawki do odkurzaczy, filtry do odkurzaczy, froterki, elektroszczotki, turboszczotki, urządzenia do czyszczenia podłóg i dywanów, urządzenia do zbierania płynnych zanieczyszczeń, urządzenia do czyszczenia parą, silniki elektryczne do napędu elektrycznych urządzeń gospodarstwa domowego, układy ssące, układy ssące napędzane silnikami elektrycznymi, elektryczne układy ssące, wielozadaniowe

elektryczne układy napędowe, maselnice elektryczne, maszyny do siekania mięsa, maszyny i urządzenia elektryczne do prania dywanów, młynki do pieprzu inne niż ręczne, noże elektryczne, nożyce elektryczne, oprzyrządowanie do odkurzaczy do rozpylania perfum lub środków dezynfekcyjnych, otwieracze elektryczne do puszek, podgrzewacze wody (części maszyn), pralki, prasownice, przyrządy elektryczne do woskowania i polerowania butów, roboty kuchenne elektryczne, rozdrabniarki do odpadków, torby do odkurzaczy, trzeparki elektryczne, ubijaczki elektryczne do użytku domowego, elektryczne urządzenia do mycia, urządzenia i sprzęt do pastowania i froterowania (elektryczne), urządzenia kuchenne elektryczne, wirówki do mleka, zmywarki naczyń, instalacje centralne do odpylania próżniowego do celów czyszczących, instalacje odpylające do czyszczenia, kosiarki ogrodowe elektryczne, kralajnice (maszyny), miksery (maszyny), suszarki (wirówki), szatkownice do warzyw (maszyny), wilki do mięsa, formy wtryskowe (części maszyn), części zamienne do wyżej wymienionych artykułów, **09** żelazka elektryczne, wagi, **11** kuchenny sprzęt elektryczny do gotowania, smażenia, pieczenia, opiekania, zaparzania, elektryczne urządzenia do zaparzania kawy i herbaty, ekspresy do kawy, smażarki elektryczne, przenośne urządzenia grzewcze, czajniki elektryczne, opiekacze pieczywa, opiekacze kanapek, aparatura chłodząca do napojów, aparatura do suszenia, aparatura do suszenia owoców, elektryczne urządzenia do suszenia owoców, aparatura i urządzenia do oczyszczania powietrza, aparatura i urządzenia do wytwarzania lodu, aparaty dejonizacji i uzdatniania powietrza, elektryczne formy do wypiekania ciasta, elektryczne formy do wypiekania wafli, elektryczne garnki ciśnieniowe, elektryczne ogrzewacze stóp, filtry do kawy elektryczne, filtry do wody pitnej, frytownice elektryczne, gofrownice elektryczne, grzejniki, grzejniki do nóg, grzejniki elektryczne, kuchenki, kuchenki mikrofalowe, lampy do układania włosów, lodówki, nawilżacze do grzejników centralnego ogrzewania, podgrzewacze butelek dla niemowląt elektryczne, podgrzewacze powietrza, podgrzewacze talerzy, podgrzewanie wody (aparatura), rożen, suszarki do bielizny elektryczne, suszarki do włosów, suszarki łazienkowe do rąk montowane przy umywalkach, suszarki powietrze, szybkowary elektryczne, tostery, urządzenia do filtrowania wody, urządzenia do kąpieli, urządzenia elektryczne do ogrzewania, urządzenia i instalacje do gotowania, urządzenia klimatyzacyjne, wanny z wirowym ruchem wody, wentylatory elektryczne do użytku osobistego, wyciągi wentylacyjne, zamrażarki, części zamienne i akcesoria do wyżej wymienionych artykułów.

(111) **218544** (220) 2008 01 22 (210) 335479
 (151) 2009 05 29 (441) 2008 04 28
 (732) IRLEH Spółka Cywilna Lech Lisiewicz, Maria Lisiewicz,
 Marcin Lisiewicz, Wolsztyn, PL.
 (540) IRLEH
 (510), (511) **06** rusztowania metalowe, pojemniki metalowe, **11** kotły grzewcze.

(111) **218545** (220) 2008 01 23 (210) 335549
 (151) 2009 06 23 (441) 2008 04 28
 (732) Farmaceutyczna Spółdzielnia Pracy GALENA, Wrocław, PL.
 (540) SlimGreen
 (510), (511) **05** substancje dietetyczne do celów leczniczych, suplementy diety wspomagające odchudzanie i wzbogacające organizm w niezbędne dla zdrowia i dobrego samopoczucia antyutleniacze.

(111) **218546** (220) 2008 01 24 (210) 335602
 (151) 2009 06 09 (441) 2008 04 28
 (732) SPEED Firma Transportowo-Usługowa Grażyna Kramerska,
 Zabrze, PL.
 (540)



Kolor znaku: pomarańczowy, granatowy
 (531) 5.1.12, 6.6.1, 6.6.3, 27.5.1, 29.1.12

(510), (511) **39** usługi turystyczne, organizowanie podróży, usługi biur turystycznych, pośrednictwo turystyczne; organizowanie turystyki krajowej i zagranicznej, organizowanie imprez turystycznych, wycieczek, rejsów, organizowanie podróży w zakresie wczasów, obozów, kolonii, wyjazdów biznesowych; informacja turystyczna i podróżna; świadczenie usług przewodników turystycznych i pilotażu, towarzyszenie i opieka w podróży; usługi transportowe i komunikacyjne, transport osobowy i towarowy, przewóz osób, rezerwacja miejsc w środkach transportu, usługi związane z wynajmem środków transportu, pośrednictwo w usługach transportowych, pakowanie i składowanie towarów; rezerwacja miejsc podróży, rezerwacja biletów lotniczych, kolejowych, autokarowych, promowych; informacja o usługach turystycznych i transportowych, **43** organizowanie i zapewnianie zakwaterowania, rezerwacja noclegów, rezerwacja hoteli, pokoi oraz mieszkań wakacyjnych, domów wypoczynkowych i apartamentów na pobyt czasowy, miejsc na camping; tymczasowe zakwaterowanie, usługi hotelarskie, hotele, pensjonaty, domy turystyczne; usługi zaopatrzenia w żywność i napoje, usługi gastronomiczne, usługi cateringowe; informacja o powyższych usługach.

(111) **218547** (220) 2008 01 28 (210) 335691
 (151) 2009 05 19 (441) 2008 05 12
 (732) CERSANIT S.A., Kielce, PL.
 (540) FAUNA
 (510), (511) **19** płytki i listwy wykładzinowe niemetalowe, płytki ceramiczne, glazura, gres, terakota.

(111) **218548** (220) 2008 01 28 (210) 335722
 (151) 2009 05 19 (441) 2008 05 12
 (732) CERSANIT S.A., Kielce, PL.
 (540) FRIDA
 (510), (511) **19** płytki i listwy wykładzinowe niemetalowe, płytki ceramiczne, glazura, gres, terakota.

(111) **218549** (220) 2008 02 06 (210) 336220
 (151) 2009 05 21 (441) 2008 05 12
 (732) Przedsiębiorstwo Produkcyjno-Handlowo-Usługowe EKTA Ewa Kot, Łódź, PL.
 (540) EKTA
 (510), (511) **20** meble, **25** odzież, nakrycia głowy, obuwie, szale, krawaty, rękawice, skarpety, rajstopy, **35** zgromadzenie towarów celem swobodnego wyboru dla kupujących w sklepach w tym internetowych z odzieżą i urządzeniami AGD, **37** montaż instalacji elektrycznych, alarmowych i telekomunikacyjnych.

(111) **218550** (220) 2008 02 08 (210) 336365
 (151) 2009 05 07 (441) 2008 05 12
 (732) Centrum Biznesu „TYTANIUM” Spółka z ograniczoną odpowiedzialnością, Łódź, PL.
 (540) TYTANIUM
 (510), (511) **37** wynajem sprzętu budowlanego, wynajem maszyn i narzędzi budowlanych, wynajem buldożerów, wynajem koparek, wynajem sprzętu do oczyszczania dróg, wynajem żurawi, usługi konserwacji, **39** usługi transportowe, wypożyczanie pojazdów.

(111) **218551** (220) 2008 02 18 (210) 336642
 (151) 2009 08 03 (441) 2008 05 26
 (732) Noble Bank S.A., Warszawa, PL.
 (540) noblebank
 (510), (511) **09** oprogramowania do zabezpieczenia składów danych oraz wyszukiwania i transmisji poufnych informacji klienta używanych przez osoby, instytucje bankowe i finansowe, magnetycznie kodowane karty i karty zawierające płytki obwodów scalonych (smart card-karty „inteligentne”), karty obciążeniowe, karty bankowe, karty kredytowe, karty debetowe i karty płatnicze, czytniki kart, oprogramowanie komputerowe dla umożliwienia kartom „inteligentnym” współdziałanie z terminalami i czytnikami, weryfikująca aparatura elektroniczna do weryfikacji autentyczności kart obciążeniowych, kart bankowych, kart kredytowych, kart debetowych i kart płatniczych, **16** publikacje, wydawnictwa reklamowe, katalogi branżowe, czasopisma, broszury, foldery, ulotki, prospekty,

druki, **35** reklama, zarządzanie biznesem, administrowanie biznesem, czynności biurowe, zarządzanie w zakresie handlowym, przemysłowym i biznesowym, oszacowania biznesowe, usługi doradcze dla zarządzania biznesem, badania rynku, dostarczanie informacji statystycznej (biznesowej), przygotowywania stanów kont, prowadzenia księgowości, badania w zakresie biznesu, usługi dotyczące „public relations”, publikowanie tekstów reklamowych, wydawanie/wypuszczanie ulotek reklamowych, doradztwo specjalistyczne w sprawach działalności gospodarczej, pomoc w prowadzeniu działalności gospodarczej, usługi w zakresie komputerowych baz danych i przetwarzania danych, prowadzenie księgowości i rachunkowości, promocja kart kredytowych poprzez prowadzenie programu zachęcania konsumentów, wycena działalności gospodarczej informacja o powyższych usługach, **36** usługi bankowe, usługi finansowe, usługi funduszy inwestycyjnych, administrowanie funduszami na zlecenie, doradztwo w zakresie zarządzania zamkniętym funduszem inwestycyjnym, tworzenie towarzystw powierniczych, usługi kredytowe, usługi inwestycyjne, usługi wymiany waluty, usługi związane z bankowością inwestycyjną; kontami depozytowymi; udzielaniem pożyczek i akceptacją kredytów; finansowanie pożyczek, sprzedaż weksli, weksli własnych oraz czeków; pośrednictwo w obrocie papierami wartościowymi; lokata kapitału; usługi gwarancyjne; finansowanie sprzedaży na kredyt; usługi związane z kartami kredytowymi i płatniczymi; usługi związane z odzyskiwaniem kredytów; poręczenie funduszy; zapewnianie funduszy (kapitałów) dla osób trzecich; wymiana pieniędzy; odzyskiwanie długów i inkasowanie długów; wycena, usługi doradcze związane z kredytami; wycena i rozliczenia finansowe związane z nieruchomościami; wymiana walut, usługi depozytowe w tym usługi sejfów depozytowych, deponowanie kosztowności, usługi ubezpieczeniowe; usługi dotyczące elektronicznej portmonetki o pamiętanej wartości, usługi dotyczące umożliwiania elektronicznych transferów funduszy i walut, usługi dotyczące płatności elektronicznych, usługi związane z wydatkowaniem gotówki, usługi związane z regulowaniem i autoryzowaniem transakcji, usługi dotyczące ubezpieczeń podróży, usługi weryfikacji czeków, obsługa czeków podróży, usługi związane z emitowaniem/wypuszczaniem i wykupywaniem/opłacaniem odnoszącym się do czeków podróży i voucherów podróży, usługi doradcze dotyczące wszystkich w/w usług, **41** usługi w zakresie rozrywki, nauczania, kształcenia, edukacji, organizowanie i obsługa konferencji, imprez i wystaw, organizowanie loterii; organizacja i prowadzenie zjazdów, kongresów, wyjazdów i imprez integracyjnych, przyjęć, bankietów, zawodów sportowych, konkursów oraz turniejów sportowych, edukacyjnych i rozrywkowych, publikacje multimedialne, publikowanie tekstów innych niż reklamowe, informacja o powyższych usługach, **42** naukowe i techniczne usługi i badania oraz ich projektowanie, doradztwo dotyczące sprzętu komputerowego, usługi w zakresie opracowywania programów komputerowych, tworzenie i utrzymywanie serwisów internetowych i multimedialnych, usługi odzyskiwania danych komputerowych, aktualizacja, instalacja, konserwacja, powielanie, projektowanie i wypożyczanie oprogramowania komputerowego, informacja o powyższych usługach, **45** usługi prawne, badania i analizy prawne, doradztwo w zakresie własności intelektualnej.

(111) **218552** (220) 2008 02 14 (210) 336644
 (151) 2009 08 03 (441) 2008 05 26
 (732) Noble Bank S.A., Warszawa, PL.
 (540) noblebank

(510), (511) **09** oprogramowania do zabezpieczenia składów danych oraz wyszukiwania i transmisji poufnych informacji klienta używanych przez osoby, instytucje bankowe i finansowe, magnetycznie kodowane karty i karty zawierające płytki obwodów scalonych (smart card-karty „inteligentne”), karty obciążeniowe, karty bankowe, karty kredytowe, karty debetowe i karty płatnicze, czytniki kart, oprogramowanie komputerowe dla umożliwienia kartom „inteligentnym” współdziałanie z terminalami i czytnikami, weryfikująca aparatura elektroniczna do weryfikacji autentyczności kart obciążeniowych, kart bankowych, kart kredytowych, kart debetowych i kart płatniczych, **16** publikacje, wydawnictwa reklamowe, katalogi branżowe, czasopisma, broszury, foldery, ulotki, prospekty, druki, **35** reklama, zarządzanie biznesem, administrowanie biznesem, czynności biurowe, zarządzanie w zakresie handlowym, przemysłowym i biznesowym, oszacowania biznesowe, usługi doradcze dla zarządzania biznesem, badania rynku, dostarczanie informacji

statystycznej (biznesowej), przygotowywania stanów kont, prowadzenia księgowości, badania w zakresie biznesu, usługi dotyczące „public relations”, publikowanie tekstów reklamowych, wydawanie/wypuszczanie ulotek reklamowych, doradztwo specjalistyczne w sprawach działalności gospodarczej, pomoc w prowadzeniu działalności gospodarczej, usługi w zakresie komputerowych baz danych i przetwarzania danych, prowadzenie księgowości i rachunkowości, promocja kart kredytowych poprzez prowadzenie programu zachęcania konsumentów, wycena działalności gospodarczej informacja o powyższych usługach, **36** usługi bankowe, usługi finansowe, usługi funduszy inwestycyjnych, administrowanie funduszami na zlecenie, doradztwo w zakresie zarządzania zamkniętym funduszem inwestycyjnym, tworzenie towarzystw powierniczych, usługi kredytowe, usługi inwestycyjne, usługi wymiany waluty, usługi związane z bankowością inwestycyjną; kontami depozytowymi; udzielaniem pożyczek i akceptacją kredytów; finansowanie pożyczek, sprzedaż weksli, weksli własnych oraz czeków; pośrednictwo w obrocie papierami wartościowymi; lokata kapitału; usługi gwarancyjne; finansowanie sprzedaży na kredyt; usługi związane z kartami kredytowymi i płatniczymi; usługi związane z odzyskiwaniem kredytów; poręczenie funduszy; zapewnianie funduszy (kapitałów) dla osób trzecich; wymiana pieniędzy; odzyskiwanie długów i inkasowanie długów; wycena, usługi doradcze związane z kredytami; wycena i rozliczenia finansowe związane z nieruchomościami; wymiana walut, usługi depozytowe w tym usługi sejfów depozytowych, deponowanie kosztowności, usługi ubezpieczeniowe; usługi dotyczące elektronicznej portmonetki o pamiętanej wartości, usługi dotyczące umożliwiania elektronicznych transferów funduszy i walut, usługi dotyczące płatności elektronicznych, usługi związane z wydatkowaniem gotówki, usługi związane z regulowaniem i autoryzowaniem transakcji, usługi dotyczące ubezpieczeń podróży, usługi weryfikacji czeków, obsługa czeków podróży, usługi związane z emitowaniem/wypuszczaniem i wykupywaniem/opłacaniem odnoszącym się do czeków podróży i voucherów podróży, usługi doradcze dotyczące wszystkich w/w usług, **41** usługi w zakresie rozrywki, nauczania, kształcenia, edukacji, organizowanie i obsługa konferencji, imprez i wystaw, organizowanie loterii; organizacja i prowadzenie zjazdów, kongresów, wyjazdów i imprez integracyjnych, przyjęć, bankietów, zawodów sportowych, konkursów oraz turniejów sportowych, edukacyjnych i rozrywkowych, publikacje multimedialne, publikowanie tekstów innych niż reklamowe, informacja o powyższych usługach, **42** naukowe i techniczne usługi i badania oraz ich projektowanie, doradztwo dotyczące sprzętu komputerowego, usługi w zakresie opracowywania programów komputerowych, tworzenie i utrzymywanie serwisów internetowych i multimedialnych, usługi odzyskiwania danych komputerowych, aktualizacja, instalacja, konserwacja, powielanie, projektowanie i wypożyczanie oprogramowania komputerowego, informacja o powyższych usługach, **45** usługi prawne, badania i analizy prawne, doradztwo w zakresie własności intelektualnej.

(111) **218553** (220) 2008 02 14 (210) 336645
 (151) 2009 08 03 (441) 2008 05 26
 (732) Noble Bank S.A., Warszawa, PL.
 (540) nobel bank

(510), (511) **09** oprogramowania do zabezpieczenia składów danych oraz wyszukiwania i transmisji poufnych informacji klienta używanych przez osoby, instytucje bankowe i finansowe, magnetycznie kodowane karty i karty zawierające płytki obwodów scalonych (smart card-karty „inteligentne”), karty obciążeniowe, karty bankowe, karty kredytowe, karty debetowe i karty płatnicze, czytniki kart, oprogramowanie komputerowe dla umożliwienia kartom „inteligentnym” współdziałanie z terminalami i czytnikami, weryfikująca aparatura elektroniczna do weryfikacji autentyczności kart obciążeniowych, kart bankowych, kart kredytowych, kart debetowych i kart płatniczych, **16** publikacje, wydawnictwa reklamowe, katalogi branżowe, czasopisma, broszury, foldery, ulotki, prospekty, druki, **35** reklama, zarządzanie biznesem, administrowanie biznesem, czynności biurowe, zarządzanie w zakresie handlowym, przemysłowym i biznesowym, oszacowania biznesowe, usługi doradcze dla zarządzania biznesem, badania rynku, dostarczanie informacji statystycznej (biznesowej), przygotowywania stanów kont, prowadzenia księgowości, badania w zakresie biznesu, usługi dotyczące „public relations”, publikowanie tekstów reklamowych, wydawanie/wypuszczanie ulotek reklamowych, doradztwo specjalistycz-

ne w sprawach działalności gospodarczej, pomoc w prowadzeniu działalności gospodarczej, usługi w zakresie komputerowych baz danych i przetwarzania danych, prowadzenie księgowości i rachunkowości, promocja kart kredytowych poprzez prowadzenie programu zachęcania konsumentów, wycena działalności gospodarczej informacja o powyższych usługach, **36** usługi bankowe, usługi finansowe, usługi funduszy inwestycyjnych, administrowanie funduszami na zlecenie, doradztwo w zakresie zarządzania zamkniętym funduszem inwestycyjnym, tworzenie towarzystw powierniczych, usługi kredytowe, usługi inwestycyjne, usługi wymiany waluty, usługi związane z bankowością inwestycyjną; kontami depozytowymi; udzielaniem pożyczek i akceptacją kredytów; finansowanie pożyczek, sprzedaż weksli, weksli własnych oraz czeków; pośrednictwo w obrocie papierami wartościowymi; lokata kapitału; usługi gwarancyjne; finansowanie sprzedaży na kredyt; usługi związane z kartami kredytowymi i płatniczymi; usługi związane z odzyskiwaniem kredytów; poręczenie funduszy; zapewnianie funduszy (kapitałów) dla osób trzecich; wymiana pieniędzy; odzyskiwanie długów i inkasowanie długów; wycena, usługi doradcze związane z kredytami; wycena i rozliczenia finansowe związane z nieruchomościami; wymiana walut, usługi depozytowe w tym usługi sejfów depozytowych, deponowanie kosztowności, usługi ubezpieczeniowe; usługi dotyczące elektronicznej portmonetki o pamiętanej wartości, usługi dotyczące umożliwiania elektronicznych transferów funduszy i walut, usługi dotyczące płatności elektronicznych, usługi związane z wydatkowaniem gotówki, usługi związane z regulowaniem i autoryzowaniem transakcji, usługi dotyczące ubezpieczeń podróży, usługi weryfikacji czeków, obsługa czeków podróży, usługi związane z emitowaniem/wypuszczaniem i wykupywaniem/opłacaniem odnoszącym się do czeków podróży i voucherów podróży, usługi doradcze dotyczące wszystkich w/w usług, **41** usługi w zakresie rozrywki, nauczania, kształcenia, edukacji, organizowanie i obsługa konferencji, imprez i wystaw, organizowanie loterii; organizacja i prowadzenie zjazdów, kongresów, wyjazdów i imprez integracyjnych, przyjęć, bankietów, zawodów sportowych, konkursów oraz turniejów sportowych, edukacyjnych i rozrywkowych, publikacje multimedialne, publikowanie tekstów innych niż reklamowe, informacja o powyższych usługach, **42** naukowe i techniczne usługi i badania oraz ich projektowanie, doradztwo dotyczące sprzętu komputerowego, usługi w zakresie opracowywania programów komputerowych, tworzenie i utrzymywanie serwisów internetowych i multimedialnych, usługi odzyskiwania danych komputerowych, aktualizacja, instalacja, konserwacja, powielanie, projektowanie i wypożyczanie oprogramowania komputerowego, informacja o powyższych usługach, **45** usługi prawne, badania i analizy prawne, doradztwo w zakresie własności intelektualnej.

(111) **218554** (220) 2008 02 26 (210) 337149
 (151) 2009 06 17 (441) 2008 06 09
 (732) Zakład Produkcyjno-Usługowy „WIJMAR” Spółka Cywilna
 Wiesława Rybiałek, Józef Rybiałek, Nowa Wieś Wielka, PL.
 (540)



(531) 2.1.23, 26.13.25, 27.5.1
 (510), (511) **25** odzież sportowa.

(111) **218555** (220) 2008 02 27 (210) 337217
 (151) 2009 07 21 (441) 2008 06 09
 (732) LIDER'S-K.G. Sp. z o.o., Lipiny Stare, PL.
 (540) Motto
 (510), (511) **30** wyroby cukiernicze, ciasta, ciastka, ciasteczka, pieczywo cukiernicze, pizze, słodczyce, wyroby czekoladowe, czekolada, kakao, lody, sorbety.

(111) **218556** (220) 2008 02 27 (210) 337231
 (151) 2009 07 21 (441) 2008 06 09
 (732) LIDER'S-K.G. Sp. z o.o., Lipiny Stare, PL.
 (540) Tygryski

(510), (511) **30** wyroby cukiernicze, ciasta, ciastka, ciasteczka, pieczywo cukiernicze, pizze, słodczyce, wyroby czekoladowe, czekolada, kakao, lody, sorbety.

(111) **218557** (220) 2008 02 27 (210) 337246
(151) 2009 07 21 (441) 2008 06 09
(732) LIDER'S-K.G. Sp. z o.o., Lipiny Stare, PL.

(540) Cygaretki
(510), (511) **30** wyroby cukiernicze, ciasta, ciastka, ciasteczka, pieczywo cukiernicze, pizze, słodczyce, wyroby czekoladowe, czekolada, kakao, lody, sorbety.

(111) **218558** (220) 2008 03 04 (210) 337626
(151) 2009 08 05 (441) 2008 06 09
(732) NOVITUS Spółka Akcyjna, Nowy Sącz, PL.
(540)



Kolor znaku: szary, niebieski, biały

(531) 26.4.2, 26.11.2, 27.5.1, 29.1.13
(510), (511) **09** program komputerowy.

(111) **218559** (220) 2008 03 04 (210) 337627
(151) 2009 08 05 (441) 2008 06 09
(732) NOVITUS Spółka Akcyjna, Nowy Sącz, PL.
(540)



Kolor znaku: szary, pomarańczowy, biały

(531) 26.2.1, 26.4.2, 27.5.1, 29.1.13
(510), (511) **09** program komputerowy.

(111) **218560** (220) 2008 03 07 (210) 337803
(151) 2009 05 08 (441) 2008 06 09
(732) IngEv Kowalewscy Sp.J., Konin, PL.
(540)



Kolor znaku: wiśniowy

(531) 26.1.2, 27.5.1, 29.1.1
(510), (511) **20** poduszki z wypełnieniem z jedwabiu naturalnego, **24** kołderki z wypełnieniem z jedwabiu naturalnego, kapy, narzuty na łóżka z jedwabiu naturalnego lub z mieszanek z jedwabiem naturalnym, koce, pledy z jedwabiu naturalnego, pledy podróżne z jedwabiu naturalnego, pokrycia na materace z wypełnieniem z jedwabiu naturalnego, poszewki na poduszki z jedwabiu naturalnego lub mieszanek z jedwabiem naturalnym, poszewki z jedwabiu naturalnego lub mieszanek z jedwabiem naturalnym, pościel z jedwabiu naturalnego lub mieszanek z jedwabiem naturalnym, prześcieradła z jedwabiu naturalnego lub mieszanek z jedwabiem naturalnym, bielizna domowa z jedwabiu naturalnego lub mieszanek z jedwabiem naturalnym, jedwab tkanina z jedwabiu naturalnego lub mieszanek z jedwabiem naturalnym, **25** krawaty z jedwabiu naturalnego lub mieszanek z jedwabiem naturalnym, fulary, apaszki z jedwabiu naturalnego lub mieszanek z jedwabiem naturalnym, szale, szaliki z jedwabiu naturalnego lub mieszanek z jedwabiem naturalnym, chusty z jedwabiu naturalnego lub mieszanek z jedwabiem naturalnym, piżamy z jedwabiu naturalnego lub mieszanek z jedwabiem naturalnym.

(111) **218561** (220) 2008 03 11 (210) 338007
(151) 2009 05 11 (441) 2008 06 23
(732) CERSANIT S.A., Kielce, PL.
(540) LIRYKA
(510), (511) **19** płytki i listwy wykładzinowe niemetalowe, płytki ceramiczne, glazura, gres, terakota.

(111) **218562** (220) 2008 03 14 (210) 338229
(151) 2009 08 03 (441) 2008 06 23
(732) Marcin Tomasz Mniędo, Szczecin, PL.
(540)



(531) 6.1.1, 26.13.25, 27.5.1

(510), (511) **35** usługi w zakresie gromadzenia, ekspozycji i stworzenia klientom warunków dogodnego doboru i zakupu w sklepie lub hurtowni z materiałami budowlanymi niemetalowymi typu ceramika budowlana, szkło, marmury, gresy, granit, blaty kuchenne i parapetowe, kleje, fugi, uszczelniacze, impregnaty, tapety oraz wyrobów wyposażenia sanitariatów i środków czyszczących oraz pielęgnacyjnych stosowanych w gospodarstwach domowych, **37** usługi w zakresie robót budowlanych w budynkach dotyczące układania płytek ceramicznych i szklanych, granitu, marmuru, tapetowania, malowania, montażu stolarki budowlanej, wystroju wnętrz, **42** usługi doradztwa w zakresie wystroju wnętrz.

(111) **218563** (220) 2008 04 21 (210) 339933
(151) 2009 08 07 (441) 2008 08 04
(732) Lidl Stiftung & Co. KG, Neckarsulm, DE.
(540)



(531) 26.4.2, 27.5.1

(510), (511) **16** papier, tektura i wyroby z tych materiałów, uwzględnione w klasie 16, opakowania papierowe, torby papierowe, druki, opakowania syntetyczne zawarte w tej klasie, w szczególności rękawy, torby, folie; materiały reklamowe, zwłaszcza próbki reklamowe, **35** usługi reklamy; usługi marketingowe; usługi detalicznej sprzedaży związane z: produktami żywnościowymi i stymulatorami, produktami sanitarnymi, preparatami myjącymi i czyszczącymi, preparatami i kosmetykami do pielęgnacji ciała, lekami, towarami i naczyniami przeznaczonymi do użytku w gospodarstwie domowym i w kuchni, naczyniami stołowymi i sztućcami, przyborami biurowymi, materiałami rzemieślniczymi, artykułami dekoracyjnymi, przyborami sanitarnymi i materiałami szkolnymi, odzieżą, obuwiem, towarami tekstylnymi, w szczególności produktami włókienniczymi gospodarstwa domowego, wyrobów pasmanteryjnych, wyrobów skórzanymi, przyborami do podróży, elektronicznym sprzętem i aparatami powszechnego użytku, komputerami, aparatami telekomunikacyjnymi, artykułami sportowymi i zabawkami, elementami konstrukcyjnymi, artykułami ogrodowymi i artykułami do majsterkowania, urządzeniami, w szczególności z urządzeniami i aparatami gospodarstwa domowego, żywnością dla zwierząt i akcesoriami dla zwierząt.

(111) **218564** (220) 2008 04 22 (210) 339992
(151) 2009 07 24 (441) 2008 08 04
(732) Restauracja-Hotel „U BOSMANA” S.C. Mirosława i Kazimierz Skiba, Brodnica, PL.
(540) U BOSMANA
(510), (511) **41** organizowanie imprez okolicznościowych, organizowanie konferencji, **43** usługi gastronomiczne, usługi cateringowe,

usługi zaopatrzenia w żywność i napoje, prowadzenie restauracji, barów, kawiarni, wydawanie posiłków, usługi hotelowe.

(111) **218565** (220) 2008 04 25 (210) 340157
 (151) 2009 08 05 (441) 2008 08 04
 (732) HANDEL, IMPORT, EKSPORT Wioletta Nguyen Hong,
 Warszawa, PL.
 (540)



Kolor znaku: srebrny, czarny
 (531) 27.5.1, 29.1.12
 (510), (511) **25** odzież, obuwie, nakrycia głowy.

(111) **218566** (220) 2007 04 24 (210) 324480
 (151) 2008 06 19 (441) 2007 08 06
 (732) Paweł Łuczak, Łódź, PL.
 (540)



Kolor znaku: czarny, biały, czerwony, zielony, żółty
 (531) 2.1.25, 3.7.7, 3.7.21, 4.2.1, 24.1.5, 24.9.1, 29.1.15
 (510), (511) **25** odzież sportowa, szaliki, rękawice, czapki, skarpety.

(111) **218567** (220) 2007 04 30 (210) 324725
 (151) 2008 09 12 (441) 2007 08 06
 (732) „EKOCENTR” Przedsiębiorstwo Produkcyjno-Handlowo-
 -Usługowe Andrzej Grzybowski, Wojciech Penkala Spółka Jawna,
 Piekarzew, PL.
 (540) ekocentr

(510), (511) **11** kotły na paliwa stałe, ekologiczne kotły grzewcze wykorzystujące proces zgazowania odpadów drewna, kotły grzewcze na paliwa stałe zintegrowane z systemami podawania i dozowania paliwa, kotły na paliwa gazowe i płynne, korpusy kotłów, ruszty do palenisk kotłów, urządzenia do zasilania kotłów, zasobniki paliw stałych, układy dozowania i podawania paliw stałych do kotłów, kanały odprowadzania spalin, kominy wyciągu spalin, kanały kominowe, zasowy wyciągów spalin i kanałów kominowych, bojler, bojler ogrzewcze, wymienniki ciepła, rekuperatory ciepła, zasobniki ciepła, elementy grzejne, węzownice jako części do instalacji grzewczych, zasobniki pary, armatura do kotłów grzewczych, armatura regulacyjna i bezpieczeństwa do kotłów, wyciągi, dmuchawy, wentylatory, instalacje grzewcze, instalacje wyciągu spalin, pompy ciepła, kolektory słoneczne, grzejniki, **37** usługi montażu kotłów i urządzeń grzewczych, usługi montażu instalacji grzewczych, montaż kotłowni, usługi w zakresie instalacji grzewczych, serwis i naprawy kotłów i urządzeń grzewczych.

(111) **218568** (220) 2007 06 25 (210) 326940
 (151) 2008 10 03 (441) 2007 10 01
 (732) CAPITOL Łapaj Spółka Jawna, Zawiercie, PL.
 (540)



Kolor znaku: zielony
 (531) 1.1.1, 27.5.1, 29.1.3
 (510), (511) **43** usługi hotelarskie, prowadzenie restauracji.

(111) **218569** (220) 2007 07 02 (210) 327206
 (151) 2008 10 29 (441) 2007 10 15
 (732) AD POINT Spółka z o.o., Warszawa, PL.

(540) ANTYRADIO
 (510), (511) **09** publikacje elektroniczne, programy komputerowe do wykorzystania w relacji do przekazu fonii poprzez internet i w sieci globalnej, niskoładowalne publikacje elektroniczne, magnetyczne lub optyczne nośniki danych, dźwięku i obrazu, czyste i z nagraniami, dyski do rejestracji dźwięku, dyski kompaktowe, dyski optyczne, programy gier komputerowych, **16** materiały drukowane, publikacje prasowe, katalogi, kalendarze, albumy, materiały reklamowe, w tym bannery, komiksy, ulotki, afisze, fotografie, postery, plakaty, materiały z tworzyw sztucznych do pakowania, karty muzyczne z życzeniami, artykuły papiernicze, materiały do nauczania papierowe, **25** odzież, w szczególności T-shirty, paski, nakrycia głowy, obuwie, skarpety, **35** reklama i promocja radiowa, i poprzez internet, badania rynku i opinii publicznej w tym poprzez sieci radiowe i poprzez Internet, badania percepcji programów radiowych i telewizyjnych oraz analizy wyników, usługi reklamowej agencji radiowej, monitorowanie radiowych mediów elektronicznych mające umożliwić poznanie opinii słuchaczy, sondażowe, zapis wybranych danych i określanie ich zawartości w sieciach, w skrzynkach poczty elektronicznej i w bazach danych, aranżacja wydarzeń w celach reklamowych, promocje i pośrednictwo w sprzedaży, sprzedaż czasu radiowego, w tym na rzecz sponsorów, reklama w sieci komputerowej, projektowanie i pośrednictwo w rozpowszechnianiu reklam radiowych i w sieci Internet, uaktualnianie materiałów reklamowych, wprowadzanie reklamy radiowej do sieci Internet, usługi pośrednictwa handlowego na rzecz osób trzecich w zakresie towarów i usług za pośrednictwem sieci łączności radiowej, sieci kablowych i bezprzewodowych, poszukiwania informacji w zbiorach komputerowych na rzecz osób trzecich, wypożyczanie czasu i powierzchni reklamowej w mediach komunikacji publicznej, wypożyczanie materiałów reklamowych, subskrypcja programów radiowych, promocja towarów i usług w kampaniach reklamowych, **38** emisja radiowa, transmisja dźwięku i informacji w tym programów i audycji radiowych poprzez cyfrowe i analogowe sieci przewodowe i bezprzewodowe, w tym on-line, off-line, przez Internet, monitorowanie mediów elektronicznych i stacji radiowych poprzez nagrywanie wybranych audycji i informacji, retransmisja i transmisja programów radiowych na anteny telewizyjne, koprodukcje stacji radiowej ze stacjami telewizyjnymi, wytwarzanie serwisów informacyjnych, **41** usługi produkcji radiowej w zakresie nauczania, kształcenia, rozrywki oraz działalności sportowej i kulturalnej, oraz za pośrednictwem Internetu, drogą telefonii komórkowej, on-line i na zlecenia, płatne i nieodpłatne, planowanie, aranżacja, produkcja i montaż programów wszelkiego rodzaju dla radia, on-line i na zlecenia, oraz dla wszelkiego typu mediów, produkcja, powielanie, prezentacja i użyczenie nagrań dźwiękowych, aranżacja, prowadzenie, reportaże z imprez o charakterze kulturalnym, sportowym, edukacyjnym, usługi studia nagrań, prowadzenie on-line klubów, towarzyskich, klubów edukacyjnych i tematycznych na falach radiowych i w Internecie, organizowanie i prowadzenie konkursów edukacyjnych, elektroniczne publikacje, w tym publikacje dźwięku, streaming dostarczany on-line z bazy danych lub z internetu, dostarczanie informacji dotyczących programów radiowych i telewizyjnych, imprez o charakterze rozrywkowym, muzycznym, sportowym i rekreacyjnym, nagrywanie nośników dźwięku, produkcja programów radiowych o charakterze biznesowym, **42** aranżacja i leasing czasu dostępu do baz komputerowych, przetwarzanie informacji dźwiękowych na postać cyfrową dla transmisji, gromadzenia i reprodukcji w sieciach cyfrowych, zarządzanie i eksploatacja praw autorskich i praw własności przemysłowej na rzecz osób trzecich, użyczenie stron internetowych do tworzenia serwisów informacyjnych (hosting) na rzecz osób trzecich, tworzenie i/lub prowadzenie stron internetowych na rzecz osób trzecich (patronaty).

(111) **218570** (220) 2007 07 02 (210) 327207
 (151) 2008 10 29 (441) 2007 10 15
 (732) AD POINT Spółka z o.o., Warszawa, PL.
 (540)



Kolor znaku: czerwony, czarny, pomarańczowy
 (531) 26.4.2, 27.5.1, 29.1.13

(510), (511) **09** publikacje elektroniczne, programy komputerowe do wykorzystania w relacji do przekazu fonii poprzez internet i w sieci globalnej, niskodługościowe publikacje elektroniczne, magnetyczne lub optyczne nośniki danych, dźwięku i obrazu, czyste i z nagraniami, dyski do rejestracji dźwięku, dyski kompaktowe, dyski optyczne, programy gier komputerowych, **16** materiały drukowane, publikacje prasowe, katalogi, kalendarze, albumy, materiały reklamowe, w tym bannery, komiksy, ulotki, afisze, fotografie, postery, plakaty, materiały z tworzyw sztucznych do pakowania, karty muzyczne z życzeniami, artykuły papierniczne, materiały do nauczania papierowe, **25** odzież, w szczególności T-shirty, paski, nakrycia głowy, obuwie, skarpety, **35** reklama i promocja radiowa, i poprzez internet, badania rynku i opinii publicznej w tym poprzez sieci radiowe i poprzez Internet, badania percepcji programów radiowych i telewizyjnych oraz analizy wyników, usługi reklamowej agencji radiowej, monitorowanie radiowych mediów elektronicznych mające umożliwić poznanie opinii słuchaczy, sondażowe, zapis wybranych danych i określanie ich zawartości w sieciach, w skrzynkach poczty elektronicznej i w bazach danych, aranżacja wydarzeń w celach reklamowych, promocje i pośrednictwo w sprzedaży, sprzedaż czasu radiowego, w tym na rzecz sponsorów, reklama w sieci komputerowej, projektowanie i pośrednictwo w rozpowszechnianiu reklam radiowych i w sieci Internet, uaktualnianie materiałów reklamowych, wprowadzanie reklamy radiowej do sieci Internet, usługi pośrednictwa handlowego na rzecz osób trzecich w zakresie towarów i usług za pośrednictwem sieci łączności radiowej, sieci kablowych i bezprzewodowych, poszukiwanie informacji w zbiorach komputerowych na rzecz osób trzecich, wypożyczanie czasu i powierzchni reklamowej w mediach komunikacji publicznej, wypożyczanie materiałów reklamowych, subskrypcja programów radiowych, promocja towarów i usług w kampaniach reklamowych, **38** emisja radiowa, transmisja dźwięku i informacji w tym programów i audycji radiowych poprzez cyfrowe i analogowe sieci przewodowe i bezprzewodowe, w tym on-line, off-line, przez Internet, monitorowanie mediów elektronicznych i stacji radiowych poprzez nagrywanie wybranych audycji i informacji, retransmisja i transmisja programów radiowych na anteny telewizyjne, koprodukcje stacji radiowej ze stacjami telewizyjnymi, wytwarzanie serwisów informacyjnych, **41** usługi produkcji radiowej w zakresie nauczania, kształcenia, rozrywki oraz działalności sportowej i kulturalnej, oraz za pośrednictwem Internetu, drogą telefonii komórkowej, on-line i na zlecenia, płatne i nieodpłatne, planowanie, aranżacja, produkcja i montaż programów wszelkiego rodzaju dla radia, on-line i na zlecenia, oraz dla wszelkiego typu mediów, produkcja, powielanie, prezentacja i użyczenie nagrań dźwiękowych, aranżacja, prowadzenie, reportaże z imprez o charakterze kulturalnym, sportowym, edukacyjnym, usługi studia nagrań, prowadzenie on-line klubów, towarzyskich, klubów edukacyjnych i tematycznych na falach radiowych i w Internecie, organizowanie i prowadzenie konkursów edukacyjnych, elektroniczne publikacje, w tym publikacje dźwięku, streaming dostarczany on-line z bazy danych lub z internetu, dostarczanie informacji dotyczących programów radiowych i telewizyjnych, imprez o charakterze rozrywkowym, muzycznym, sportowym i rekreacyjnym, nagrywanie nośników dźwięku, produkcja programów radiowych o charakterze biznesowym, **42** aranżacja i leasing czasu dostępu do baz komputerowych, przetwarzanie informacji dźwiękowych na postać cyfrową dla transmisji, gromadzenia i reprodukcji w sieciach cyfrowych, zarządzanie i eksploatacja praw autorskich i praw własności przemysłowej na rzecz osób trzecich, użyczenie stron internetowych do tworzenia serwisów informacyjnych (hosting) na rzecz osób trzecich, tworzenie i/lub prowadzenie stron internetowych na rzecz osób trzecich (patronaty).

(111) **218571** (220) 2007 07 02 (210) 327211
 (151) 2008 10 17 (441) 2007 10 15
 (732) BLAU FARMA Spółka z ograniczoną odpowiedzialnością
 - Spółka komandytowa, Warszawa, PL.
 (540)



Kolor znaku: fioletowy, ciemnoróżowy, niebieski, jasnoróżowy
 (531) 25.7.20, 25.7.21, 27.5.1, 29.1.13

(510), (511) **03** kosmetyki, emulsje, lotiony, peelingi, preparaty do demakijażu, maści do celów kosmetycznych, preparaty do wybielania skóry, toniki kosmetyczne, pomady do celów kosmetycznych, wazelina kosmetyczna, olejki do celów kosmetycznych, preparaty do opalania, preparaty do odchudzania, maseczki kosmetyczne, preparaty do kąpieli, mydła, mydła lecznicze, mydła w płynie, preparaty do pielęgnacji włosów, szampony, pasty i płyny do zębów, środki do płukania ust, **05** produkty lecznicze, witaminy, minerały, mineralne dodatki do żywności, mineralne wody do celów leczniczych, suplementy diety do celów leczniczych, dietetyczne środki spożywcze do celów leczniczych, żywność dietetyczna do celów leczniczych, preparaty ziołowe, ziołowe herbatki lecznicze, produkty biobójcze, bakteriobójcze, przeciwgrzybiczne, preparaty przeciwtrądzikowe do celów leczniczych, leki pochodzenia biologicznego, szczepionki, surowice, produkty krwiopochodne, leki pochodzenia biotechnologicznego, leki do celów weterynaryjnych, środki do leczenia oparzeń, środki przeciwbólowe, preparaty farmaceutyczne do pielęgnacji skóry, błota lecznicze, sole kąpielowe do celów leczniczych.

(111) **218572** (220) 2007 08 09 (210) 328695
 (151) 2008 10 29 (441) 2007 11 12
 (732) „CHANCE” Zakład Produkcji Farmaceutycznej Marek Czurlej,
 Jerzy Jaworski Spółka Jawna, Pińków, PL.
 (540)



Kolor znaku: niebieski, granatowy, biały, czerwony, beżowy, czarny, zielony

(531) 2.9.4, 5.7.9, 27.5.1, 29.1.15
 (510), (511) **05** produkty farmaceutyczne i weterynaryjne, substancje dietetyczne do celów leczniczych.

(111) **218573** (220) 2007 10 15 (210) 331481
 (151) 2009 08 03 (441) 2008 01 21
 (732) MID GOLF-Maria Gaik, Chałupki, PL.
 (540)



Kolor znaku: turkusowy, czarny, biały, czerwony

(531) 2.1.8, 24.7.1, 27.5.1, 29.1.14
 (510), (511) **41** organizowanie turniejów, konkursów i prowadzenie szkoleń.

(111) **218574** (220) 2007 11 14 (210) 332844
 (151) 2009 06 24 (441) 2008 02 18
 (732) Fundacja Pomocy Osobom Niepełnosprawnym PRZYJACIEL,
 Warszawa, PL.
 (540)

OPRACOWANIE DLA RODZICÓW DZIECI Z WYZWANAMI ROZWOJOWYMI
PRZYJACIEL

(531) 27.5.1

(510), (511) **16** czasopisma, gazety, dzienniki, periodyki, książki, publikacje, afisze, albumy, atlasy, almanachy, blankiety, broszury, formularze, fotografie, kalendarze, katalogi, mapy, plany, plakaty, naklejki, nalepki, obwoluty, prospekty, rysunki, skoroszyty na dokumenty, koperty, kartki okolicznościowe; papier, tektura i wyroby z tych materiałów, nie ujęte w innych klasach; druki; materiały fotograficzne zawarte w klasie 16; materiały piśmienne; materiały szkoleniowe i instruktażowe (z wyjątkiem aparatów), **41** usługi wydawnicze, publikowanie czasopism, gazet, dzienników, periodyków, książek; publikacja elektroniczna on-line książek i periodyków, wydawanie i reprodukcja nagrań dźwiękowych, wizualnych, nagrań wideo, elektronicznych nośników informacji; organizowanie szkoleń, organizowanie konkursów.

(111) **218575** (220) 2007 11 21 (210) 333147
(151) 2009 05 08 (441) 2008 03 03
(732) BIOGENED S.A., Łódź, PL.
(540) PEZILGEN
(510), (511) **05** produkty farmaceutyczne.

(111) **218576** (220) 2007 12 03 (210) 333627
(151) 2009 05 08 (441) 2008 03 17
(732) JANTOŃ Spółka Akcyjna Komandytowa, Dobroń, PL.
(540) TEA POWER
(510), (511) **33** napoje alkoholowe, wyroby winiarskie, wódki, napoje spirytusowe ewentualnie o smaku owocowym.

(111) **218577** (220) 2007 12 06 (210) 333751
(151) 2009 05 19 (441) 2008 03 17
(732) LEK Spółka Akcyjna, Stryków, PL.
(540) Formuła BILO
(510), (511) **05** produkty farmaceutyczne i weterynaryjne; środki sanitarne do celów medycznych; substancje dietetyczne do celów leczniczych; żywność dla niemowląt; plastry, materiały opatrunkowe; materiały do plombowania zębów, woski dentystyczne; środki odkażające; środki do zwalczania robactwa; fungicydy, herbicydy; suplementy diety wspomagające leczenie.

(111) **218578** (220) 2007 12 24 (210) 334510
(151) 2009 06 22 (441) 2008 03 31
(732) FARMINA Spółka z ograniczoną odpowiedzialnością, Kraków, PL.
(540) FARMINA
(510), (511) **03** produkty kosmetyczne, preparaty kosmetyczne do odchudzenia, patyczki z watą do celów kosmetycznych, środki czystości, wata do celów kosmetycznych, **05** farmaceutyki, wyroby medyczne, preparaty witaminowe, preparaty lecznicze, produkty higieniczne, apteczki wyposażone, środki i materiały opatrunkowe, chirurgiczne tkaniny, testy ciążowe, cukierki do celów leczniczych, preparaty diagnostyczne do celów leczniczych, kapsułki do celów farmaceutycznych, plastry do celów medycznych, suplementy diety, żywność dietetyczna do celów leczniczych, **10** protezy, prezerwatywy, rękawice i ochraniacze na palce do celów medycznych, artykuły ortopedyczne, inhalatory, nici chirurgiczne i dentystyczne, bandaże elastyczne i gipsowe, bańki lekarskie, aparatura i instrumenty chirurgiczne, gorsety lecznicze, kropplomierze do celów leczniczych, pojemniki do podawania leków, obuwie ortopedyczne, podkłady zapobiegające odleżynom, aparaty do pomiaru ciśnienia, środki antykoncepcyjne niechemiczne, termometry do celów medycznych, materiały do zsywania.

(111) **218579** (220) 2007 12 24 (210) 334511
(151) 2009 06 18 (441) 2008 03 31
(732) FARMINA Spółka z ograniczoną odpowiedzialnością, Kraków, PL.
(540) HEMOCAL
(510), (511) **03** produkty kosmetyczne, **05** farmaceutyki, wyroby medyczne, suplementy dietetyczne i odżywcze, preparaty witaminowe, preparaty lecznicze, produkty higieniczne.

(111) **218580** (220) 2008 01 16 (210) 335245
(151) 2009 07 09 (441) 2008 04 28

(732) Hurtownia Sztucznej Biżuterii i Ozdób do Włosów „EMMA” Dariusz Czaja, Kraków, PL.

(540) EMMA
(510), (511) **14** agaty, amulety (biżuteria), biżuteria, bransoletki (biżuteria), breloczki (biżuteria), broszki (biżuteria), biżuteria ze szkła sztrasowego (imitacje drogich kamieni), budziki, ozdoby z bursztynu, diamenty, kamienie półszlachetne, kamienie szlachetne, kolczyki, ozdoby z kości słoniowej, łańcuszki (biżuteria), medaliony (biżuteria), naszyjniki (biżuteria), obrączki (biżuteria), szpilki ozdobne, ozdoby (biżuteria), spinki do krawatów, spinki do mankietów, perły (biżuteria), szpilki (biżuteria) wyroby ze srebra i złota (z wyjątkiem sztucców), zegarki, **21** figurki (statuetki) z porcelany, terakoty lub szkła, figurki z porcelany, terakoty lub szkła, grzebień, klamerki, **26** błyskotki do ubrań, emblematy nie z metali szlachetnych, emblematy ozdobne, kokardy do włosów, koronkowe ozdoby, lamety (ozdoby odzieży), opaski na ręce, emblematy ozdobne, ozdoby do włosów, zapięcia do pasków, pióra (dodatki do ubrań), spinki do włosów, hafty srebrne, zapięcia do szelek, sztuczne włosy, sztuczne kwiaty, kokardy do włosów, szpilki do układania włosów, treski z włosów, warkocz z włosów, włosy sztuczne, wstążki do włosów, wsuwki do włosów.

(111) **218581** (220) 2008 02 01 (210) 335993
(151) 2009 08 05 (441) 2008 05 12
(732) ABS-JET SERVICE Andrzej Sewielski, Limanowa, PL.
(540)



Kolor znaku: biały, niebieski, czerwony
(531) 26.4.2, 26.4.4, 27.5.1, 29.1.13
(510), (511) **01** preparaty chemiczne dla przemysłu, **02** tusze drukarskie, **07** maszyny drukarskie.

(111) **218582** (220) 2008 02 07 (210) 336275
(151) 2009 05 15 (441) 2008 05 12
(732) POOHC O Mirosław Michalski, Chorzów, PL.
(540)



Kolor znaku: fioletowy i odcienie, czarny
(531) 13.1.6, 26.1.1, 27.5.1, 29.1.12
(510), (511) **11** urządzenia i instalacje oświetleniowe do pojazdów, oprawy żarówek do lamp elektrycznych, żarówki oświetleniowe, elektryczne wyładowcze lampy oświetleniowe.

(111) **218583** (220) 2008 02 27 (210) 337291
(151) 2009 06 09 (441) 2008 06 09
(732) Ryszard Bratoś, Łódź, PL.
(540)



Kolor znaku: żółty, niebieski, zielony
(531) 25.7.1, 26.1.1, 26.3.1, 27.5.1, 29.1.13
(510), (511) **44** usługi medyczne, kliniki medyczne.

(111) **218584** (220) 2008 03 05 (210) 337724
(151) 2009 07 01 (441) 2008 06 09

(732) Zakłady Azotowe w Tarnowie-Mościcach Spółka Akcyjna, Tarnów, PL.

(540) AZOTY Tarnów

(510), (511) **01** produkty chemiczne przeznaczone dla przemysłu, prac badawczych, fotografii jak również rolnictwa i ogrodnictwa, tworzywa sztuczne, nawozy do użytkowania gleby w tym szczególnie: amoniak, azot, tlen, wodór, chlor ciekły, dwutlenek węgla, dwutlenek węgla w butlach, cykloheksan, cykloheksanol, cykloheksanon, oksym cykloheksanonu, formalina, formalina CZDA, formalina czysta, formalina konfekcjonowana, kaprolaktam ciekły, kaprolaktam krystaliczny, MEK-mieszanina estrów i kwasów karboksylowych, MKK-mieszanina kwasów karboksylowych, MKM-mieszanina kwasów monokarboksylowych, katalizatory: katalizator-Denox, katalizator żelazowy, katalizator miedziowy, katalizator żelazowo-chromowy, kwas azotowy, kwas solny, kwas siarkowy, oleum, ług sodowy, mączka dolomitowa, wapno chlorowane, woda amoniakalna, nitroza, nawozy rolnicze i ogrodnicze ciekłe i granulowane: saletrzak, saletra amonowa, saletrzak dolomitowy, saletrzak z dodatkami: borem, siarką, potasem, podchloryn sodu, azotyn amonu, trioksan, polioksymetylen, polioksymetylen modyfikowany, poliamid, poliamid modyfikowany, **07** aparaty, maszyny i urządzenia przemysłu chemicznego, części do aparatów, maszyn i urządzeń, mieszki kondensacyjne, odemglacze, uszczelki zaworów kulowych, gniazda, uszczelki spiralne, korpusy zaworów kulowych-z tetrafluoroetyleny, **16** osłonki poliamidowe do pakowania żywności, **17** bloki poliamidowe, uszczelki płaskie, osłonowe, typu o-ring, taśmy uszczelniające, cienkościenne rurki i wężyki, miękkie sznury uszczelniające-z tetrafluoroetyleny, **39** wytwarzanie i sprzedaż energii elektrycznej i cieplnej, zaopatrzenie w wodę, **42** projektowanie procesów chemicznych wytwarzania produkowanych wyrobów, licencjonowanie procesów chemicznych, usługi w zakresie badań i analiz składu, własności fizycznych i czystości substancji, chemiczne analizy laboratoryjne.

(111) **218585** (220) 2008 03 05 (210) 337726
(151) 2009 07 01 (441) 2008 06 09

(732) Zakłady Azotowe w Tarnowie-Mościcach Spółka Akcyjna, Tarnów, PL.

(540)



Kolor znaku: jasnobłękitny, ciemnobłękitny, czarny

(531) 3.7.10, 26.13.25, 27.5.1, 29.1.12

(510), (511) **01** produkty chemiczne przeznaczone dla przemysłu, prac badawczych, fotografii jak również rolnictwa i ogrodnictwa, tworzywa sztuczne, nawozy do użytkowania gleby w tym szczególnie: amoniak, azot, tlen, wodór, chlor ciekły, dwutlenek węgla, dwutlenek węgla w butlach, cykloheksan, cykloheksanol, cykloheksanon, oksym cykloheksanonu, formalina, formalina CZDA, formalina czysta, formalina konfekcjonowana, kaprolaktam ciekły, kaprolaktam krystaliczny, MEK-mieszanina estrów i kwasów karboksylowych, MKK-mieszanina kwasów karboksylowych, MKM-mieszanina kwasów monokarboksylowych, katalizatory: katalizator-Denox, katalizator żelazowy, katalizator miedziowy, katalizator żelazowo-chromowy, kwas azotowy, kwas solny, kwas siarkowy, oleum, ług sodowy, mączka dolomitowa, wapno chlorowane, woda amoniakalna, nitroza, nawozy rolnicze i ogrodnicze ciekłe i granulowane: saletrzak, saletra amonowa, saletrzak dolomitowy, saletrzak z dodatkami: borem, siarką, potasem, podchloryn sodu, azotyn amonu, trioksan, polioksymetylen, polioksymetylen modyfikowany, poliamid, poliamid modyfikowany, **07** aparaty, maszyny i urządzenia przemysłu chemicznego, części do aparatów, maszyn i urządzeń, mieszki kondensacyjne, odemglacze, uszczelki zaworów kulowych, gniazda, uszczelki spiralne, korpusy zaworów kulowych-z tetrafluoroetyleny, **16** osłonki poliamidowe do pakowania żywności, **17** bloki poliamidowe, uszczelki płaskie, osłonowe, typu o-ring, taśmy uszczelniające, cienkościenne rurki i wężyki, miękkie sznury uszczelniające-z tetrafluoroetyleny, **39** wytwarzanie i sprzedaż energii elektrycznej i cieplnej, zaopatrzenie w wodę, **42** projektowanie procesów chemicznych wytwarzania produkowanych wyrobów, licencjonowanie procesów chemicznych, usługi w zakresie badań i analiz składu, własności fizycznych i czystości substancji, chemiczne analizy laboratoryjne.

(111) **218586** (220) 2008 03 28 (210) 338852
(151) 2009 07 16 (441) 2008 07 07
(732) INDYKPOL S.A., Olsztyn, PL.
(540)



Kolor znaku: czerwony, żółty, zielony, jasnozielony, ciemnozielony, niebieski, biały, beżowy

(531) 3.7.4, 8.5.1, 8.5.3, 27.5.1, 29.1.15

(510), (511) **29** kielbasy, wędliny, parówki, **43** usługi gastronomiczne, catering.

(111) **218587** (220) 2008 04 04 (210) 339161
(151) 2009 07 16 (441) 2008 07 07

(732) Zakład Produkcji Chemiczno-Budowlanej ZALCHEM Andrzej Zalski, Zwierzyniec Pierwszy, PL.

(540) DADI

(510), (511) **03** środki do prania, płukania, zmywania i czyszczenia.

(111) **218588** (220) 2008 04 14 (210) 339613
(151) 2009 07 29 (441) 2008 07 21

(732) Philip Morris Products S.A., Neuchatel, CH.

(540) SHE SENSATIONS

(510), (511) **34** tytoń, tytoń surowy oraz tytoń w stanie przetworzonym; wyroby tytoniowe, cygara, papierosy, cygaretki, tytoń do samodzielnego skręcania papierosów, tytoń do fajek, tytoń do żucia, tabaka, papierosy aromatyzowane, papierosy kretek; substytuty tytoniu (nie do celów medycznych); przybory dla palaczy, ustniki oraz bibułka do papierosów, filtry do papierosów, pojemniki na tytoń nie z metali szlachetnych, papierośnice nie z metali szlachetnych, popielniczki nie z metali szlachetnych, fajki, kieszonkowe przyrządy do skręcania papierosów, zapalniczki dla palaczy tytoniu; zapałki.

(111) **218589** (220) 2004 12 08 (210) 288611
(151) 2009 07 30 (441) 2005 03 21

(732) Research In Motion Limited, Waterloo, CA.

(540) RIM

(510), (511) **09** przenośne urządzenia elektroniczne oraz ich akcesoria służące do celów bezprzewodowego odbioru i/lub przekazywania danych, mogące również służyć do przekazywania i odbioru komunikatów głosowych, **38** usługi w zakresie poczty elektronicznej, usługi w zakresie bezprzewodowego przesyłania danych, w szczególności usługi umożliwiające użytkownikowi wysyłanie i/lub odbieranie wiadomości za pośrednictwem bezprzewodowej sieci służącej do transmisji danych, usługi w zakresie jedno-i dwukierunkowego przekazywania sygnałów w ramach systemu przywoływawczego, usługi w zakresie przekazywania i odbioru komunikatów głosowych, **41** usługi doradcze i szkoleniowe polegające na dostarczaniu osobom trzecim informacji pomocnych przy rozwijaniu i wprowadzaniu jedno-lub dwukierunkowego bezprzewodowego dostępu do danych, w tym również danych firmowych i/lub komunikatów głosowych.

(111) **218590** (220) 2006 02 17 (210) 306301
(151) 2009 07 07 (441) 2006 05 29

(732) Megafyt-R spol. s. r. o., Vrané n/Vlt, CZ.

(540)

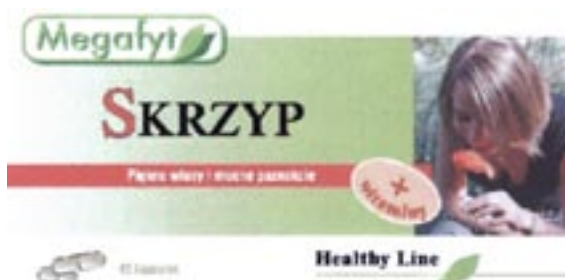

Kolor znaku: biały, zielony i odcienie, czarny, czerwony, różowy, pomarańczowy, oliwkowy, beżowy i odcienie

(531) 2.3.1, 5.3.15, 19.13.21, 26.1.2, 26.4.2, 27.5.1, 29.1.15

(510), (511) **05** preparaty farmaceutyczne wzmacniające odporność organizmu zawierające witaminy i minerały, preparaty odżywcze i witaminowe do celów medycznych, preparaty wspomagające organizm w witaminy i mikroelementy, żywność dietetyczna do celów leczniczych, dodatki odżywcze do celów leczniczych.

(111) **218591** (220) 2006 12 08 (210) 318855

(151) 2008 03 11 (441) 2007 03 19

(732) Emilia Kacprzak, Łódź, PL.

(540) MNF The night of men's fashion

(510), (511) **25** odzież męska-płaszczki, kurtki, swetry, spodnie, koszule, marynarki, kamizelki, krawaty, buty, bielizna, konfekcja odzieżowa, **35** rozpowszechnianie materiałów reklamowych, promocja sprzedaży dla osób trzecich, reklama prasowa, telewizyjna i radiowa, ogłoszenia reklamowe, organizowanie wystaw w celach handlowych, marketing, **41** organizowanie imprez medialnych, pokazy mody, informacja o imprezach rozrywkowych, planowanie przyjęć.

(111) **218592** (220) 2006 12 20 (210) 319312

(151) 2008 06 19 (441) 2007 04 02

(732) TUKAN Opakowania Naczynia Jednorazowe Elżbieta Sokołowska, Warszawa, PL.

(540)



Kolor znaku: czerwony, biały, szary, czarny, różowy

(531) 3.7.15, 27.5.1, 29.1.15

(510), (511) **06** folia aluminiowa, opakowania foliowe, tace jednorazowe, foremki, folie metalowe do zawijania i pakowania, **16** folia z tworzywa sztucznego do pakowania, folie z tworzyw sztucznych z pęcherzykami powietrza do pakowania lub zabezpieczania w transporcie, papier, opakowania papierowe, artykuły papierniczne, opakowania do butelek z tektury lub papieru, torby, koperty, woreczki z papieru lub z tworzyw sztucznych do pakowania, noże, gilotyńki do papieru, taśmy papierowe, papier do maszyn rejestrujących, papier higieniczny, papier pakowy, papier parafinowany, papier pergaminowy, papier toaletowy, papier w arkuszach, przylepne materiały do celów papierniczych lub do użytku domowego, przylepne taśmy do materiałów papierniczych lub do użytku domowego, przylepne taśmy do materiałów papierniczych lub do użytku domowego, pudełka kartonowe lub papierowe, ręczniki do twarzy papierowe, ręczniki do twarzy papierowe, serwetki papierowe, tacki papierowe, serwetki papierowe do demakijażu, serwetki stołowe papierowe, serwetki na stół papierowe, stołowe serwetki papierowe, obrusy stołowe okrągłe papierowe, serwetki papierowe, torby

na śmieci z papieru lub z tworzyw sztucznych, torebki do gotowania w kuchniach mikrofalowych, torebki papierowe-rozki w kształcie stożka, torebki papierowe do odkurzaczy, folie z tworzyw sztucznych do stosowania w rolnictwie, folia z tworzywa sztucznego do pakowania, materiały filtracyjne papierowe z bibuły, filtry do kawy papierowe, wyroby kartonowe, karton, tektura, **17** folie z tworzyw sztucznych nie do pakowania, torby, koperty, woreczki z gumy do pakowania, torby na zakupy, **18** torby na zakupy, **20** stałe niemetalowe dozowniki do ręczników, pojemniki do pakowania z tworzyw sztucznych, pojemniki niemetalowe do składowania, transportu, **21** kubki z papieru lub z tworzyw sztucznych, mopy, talerze z papieru, dozowniki do papieru toaletowego, ręczników papierowych, rękawice do prac domowych, rękawice ogrodnicze, serwetniki nie z metali szlachetnych, ściereczki do wycierania kurzu, ściereczki do wycierania mebli, talerze papierowe, torby izotermiczne, torby ozdobne do wyrobów cukierniczych, filiżanki nie z metali szlachetnych, filtry do kawy niefiltracyjne, gąbki toaletowe, gąbki do celów domowych, wiadra, wykałaczki, pojemniki na wykałaczki nie z metali szlachetnych.

(111) **218593** (220) 2006 12 31 (210) 319701

(151) 2008 08 25 (441) 2007 04 02

(732) DREWNO S. Sokołowski i T. Dobrowolski Spółka Jawna, Częstochowa, PL.; DREWNO CENTRUM Spółka z o.o., Warszawa, PL.; FIRMA HANDLOWA SĘK K. Kaczmarek-H. Stachowski Spółka Jawna, Poznań, PL.

(540)



Kolor znaku: biały, zielony, pomarańczowy

(531) 7.1.8, 7.1.24, 26.11.1, 27.5.1, 29.1.13

(510), (511) **03** preparaty do czyszczenia, środki do czyszczenia, papier ścierny, płótno ścierne, preparaty do polerowania, środki do pielęgnacji drewna i produktów drewnopochodnych, wosk do parkietów, **07** zawarty w klasie 07 osprzęt i akcesoria do montażu paneli podłogowych, pistolety malarskie, narzędzia ręczne o napędzie innym niż ręczny, pistolety dozujące klej, uchwyty, klamry, złącza i zaciski dla towarów wymienionych w tej klasie, **19** materiały niemetalowe służące do wykańczania wnętrz, boazeria, boazeria drewniana, boazeria panelowa, boazeria niemetalowa drewnopodobna, fornir, gzymsy niemetalowe, klepki niemetalowe, łąty niemetalowe, klepki drewniane podłogowe, korek sprasowany, kasetony sufitowe i ścienne, listwy wykończeniowe niemetalowe, listewki boazerijne, listwy podłogowe panelowe, listwy profilowe niemetalowe, obudowy kominków, parkiety, płytki wykładzinowe niemetalowe, progi niemetalowe, przegrody niemetalowe, rolety zewnętrzne niemetalowe, rozpórki i schody niemetalowe, pokrycia ścian niemetalowe, terakota, wykładzina niemetalowa drzwi i okien, niemetalowe gonty, materiały konstrukcyjne niemetalowe, podpory niemetalowe, ramy do okien i drzwi niemetalowe, nadproża niemetalowe, odrzwia niemetalowe, płyty niemetalowe, sklejka, szamota, **27** linoleum, maty i dywaniki łazienkowe, obicia ścienne nie z materiałów tekstylnych, wykładziny podłogowe, tapety, maty trzcinowe, **35** reklama handlowa, zgrupowanie na rzecz osób trzecich różnych towarów obejmujących preparaty do czyszczenia, środki do czyszczenia, papier ścierny, płótno ścierne, preparaty do polerowania, środki do pielęgnacji drewna i produktów drewnopochodnych, wosk do parkietów, osprzęt i akcesoria do montażu paneli podłogowych, pistolety malarskie, narzędzia ręczne, narzędzia ręczne sterowane mechanicznie, pistolety dozujące klej, uchwyty, klamry, złącza i zaciski, materiały niemetalowe służące do wykańczania wnętrz, boazeria, boazeria drewniana, boazeria panelowa, boazeria niemetalowa drewnopodobna, fornir, gzymsy niemetalowe, klepki niemetalowe, łąty niemetalowe, klepki drewniane podłogowe, korek sprasowany, kasetony sufitowe i ścienne, listwy wykończeniowe niemetalowe, listewki boazerijne, listwy podłogowe panelowe, listwy profilowe niemetalowe, obudowy kominków, parkiety, płytki wykładzinowe niemetalowe, progi niemetalowe, przegrody niemetalowe, rolety zewnętrzne niemetalowe, rozpórki i schody niemetalowe, pokrycia ścian niemetalowe, terakota, wykładzina niemetalowa drzwi i okien, niemetalowe gon-

ty, materiały konstrukcyjne niemetalowe, podpory niemetalowe, ramy do okien i drzwi niemetalowe, nadproża niemetalowe, odrzwia niemetalowe, płyty niemetalowe, sklejka, szamota, linoleum, maty i dywaniki łazienkowe, obicia ścienne nie z materiałów tekstylnych, wykładziny podłogowe, tapety, maty trzcinowe pozwalające nabywcy wygodnie je oglądać i kupować w sklepach oraz na stronie internetowej, **37** usługi związane z wykańczaniem wnętrz budynków mieszkalnych i biurowych, montaż paneli ściennych i podłogowych, malowanie, tapetowanie, montaż ścianek działowych i drzwi przesuwnych, montaż kasetonów sufitowych, układanie parkietów i boazerii ściennych, montaż balustrad schodowych, układanie płytek łazienkowych i posadzkowych, **42** dekoracja wnętrz, projektowanie dekoracji wnętrz, doradztwo w zakresie wykańczania wnętrz.

(551) wspólne prawo ochronne

(111) **218594** (220) 2007 01 05 (210) 319876
 (151) 2008 10 17 (441) 2007 04 16
 (732) NEKMA ALARM SYSTEM Małgorzata Mesek, Łódź, PL.
 (540)



(531) 14.5.1, 26.2.7

(510), (511) **09** aerometry, akceleratory cząstek, aktywności, akumulatory elektryczne, akumulatory elektryczne do pojazdów, alarmy dźwiękowe, alarmy pożarowe, alkoholomierze, amperomierze, analizatory powietrza, anody, anteny, antykatomy, alarmy antywłamaniowe, aparaty fotograficzne, areometry solankowe, audiowizualne urządzenia dydaktyczne, automaty biletowe, automaty do gier na żetony lub monety, automaty muzyczne uruchamiane monetą, automatyczne sekretarki, balony meteorologiczne, barometry, baterie anodowe, baterie do latarek kieszonkowych, baterie do oświetlania, baterie elektryczne, baterie galwaniczne, baterie słoneczne, baterie wysokonapięciowe, betatrony, bijaki strażackie, automaty biletowe, boje sygnalizacyjne, bramki parkingowe uruchamiane monetą lub żetonem, busole, celki akumulatorowe, celownicze lunety do broni palnej, celowniki aparatów fotograficznych, celowniki czasowe, cewki dławikowe, cewki elektromagnetyczne, cewki elektryczne, cewki indukcyjne, chromatografy do celów laboratoryjnych, ciemnie fotograficzne, ciężarki do obciążania sond ręcznych, ciśnieniomierze, CPU, cyklotrony, częstotliwościomierze, czytniki, czytniki kodów kreskowych, czytniki znaków optycznych, dalekopisy, dalmierze, dane na nośnikach optycznych, densymetry, densytometry, dozowniki biletowe automatyczne, drukarki komputerowe, dyktafony, dynamometry, dyski do rejestracji dźwięku, dyski kompaktowe, dyski obliczeniowe, dyski optyczne, dyskietki, dystrybutory automatyczne, dystrybutory dysków komputerowych, dystrybutory paliwa na stacjach obsługi, dysze wylotowe do węży pożarniczych, dzwonki alarmowe elektryczne, dzwonki sygnalizacyjne, dźwignie wag przesuwnikowych, agrometry, ekrany, ekrany fluoryzujące, ekrany projekcyjne, ekrany radiologiczne do celów przemysłowych, elektrody do spawania, elektrolizery, etui na okulary, etykiety na towarach elektroniczne, falomierze, filmy naświetlone, filmy animowane, filtry do masek do oddychania, filtry promieni ultrafioletowych do fotografii, fotokopiarki, fotometry, fotogniwa, furtki obrotowe automatyczne, futerały na przyrządy i aparaturę fotograficzną, galwanometry, gaśnice, gazometry, gęstościomierze, głośniki, gramofony, gwizdki alarmowe ostrzegawcze, gwizdki do przywoływania psów, hełmy żołnierskie, hologramy, igły gramofonowe, inkubatory dla kultur bakteryjnych, instalacje elektryczne, instalacje elektryczne do zdalnego sterowania procesami przemysłowymi, interfejsy, iskrochrony, kable elektryczne, kable koncentryczne, kable optyczne, kable rozruchowe do silników, kalkulatory, kalkulatory kieszonkowe, kamery filmowe, kamery wideo zespolone z magnetofonem, kamery wizyjne, kamizelki kuloodporne, kamizelki ratunkowe, karty magnetyczne kodowane, karty inteligentne, kaski ochronne, kaski ochronne dla uprawiania sportu, kasy rejestrujące, klisze rentgenowskie naświe-

tlone, koce strażackie, kodery magnetyczne, kolektory elektryczne, koła ratunkowe, kombinezony dla nurków, kombinezony ochronne dla lotników, komory dekompresyjne, komparatory, kompasy, kompasy okrętowe, komputerowe urządzenia peryferyjne, komputery, komputery przenośne, komutatory, kondensatory, kondensatory elektryczne, kondensatory optyczne, krokomiernie, kuwety fotograficzne, kwasomierze, katody, kątomierze, laktodensymetry, laktometry, lampy ciemniowe, lampy elektronowe próżniowe, lampy optyczne, lampy elektronowe z termokatodą, wyładowcze lampy rurowe elektryczne inne niż do oświetlania, lampy wzmacniające, lampy z termokatodami, laptopy, lasery nie do celów medycznych, latarnie optyczne, lepkościomierze, liczniki, liczniki gęstości osnowy, liczydła, linijki, lokówki elektrotermiczne do włosów, liny sondujące, logi, lornetki, lunety, lupy, lusterka optyczne, lustro do kontroli pracy, lutownice elektryczne, łańcuchy miernicze, łyżki do dozowania, magnesy, magnesy dekoracyjne, magnetofony taśmowe, manekiny reanimacyjne, manometry, maski do nurkowania, maski ochronne, maszyny radiotelegraficzne, maszyny do dyktowania, maszyny faksymilowe, maszyny księgujące, maszyny liczące, maszyny sprzedające automatyczne, maszyny sumujące, meble laboratoryjne, membrany do aparatury naukowej, megafony, miarki, miarki ciesielskie, miary, mikrofony, mikrometry, mikrometry warsztatowe, mikroprocesory, membrany, mikroskopy, mikrotomy, modemy, monitory, monitory obrazowe, motopompy strażackie, myszy, nadajniki, napędy dyskowe, komputery pokładowe, światłomierze, neony reklamowe, przyrządy pomiarowe, niwelatory, noniusze, notesy elektroniczne, obiektywy, soczewki, obrotomierze, obuwiu zabezpieczające przed wypadkami, promieniowaniem i ogniem, obwody drukowane, obwody scalone, ochraniacze zębów, ochrona przeciwwiskrowa, ochraniacze przed udarem napięciowym, ociekacze do suszenia prac fotograficznych, odbiorniki radiowe, odgromniki, odtwarzacze kaset, odważniki, odzież chroniąca przed ogniem, odzież chroniąca przed wypadkami i napromieniowaniem, ogniwa elektryczne, ogniwa fotoelektryczne, ogniwa galwaniczne, ogrodzenia naelektryzowane, oktanty, okulary, okulary ochronne do uprawiania sportu, okulary przeciwsłoneczne, omomierze, oporniki elektryczne, oprawki do okularów, oscylografy, osłony końcówek elektrycznych, osłony przewodoblaskowe, ozonizatory, pamięci komputerowe, parkometry, pasy ratunkowe, edometry, peryskopy, piece do doświadczeń laboratoryjnych, pierścienie kalibrujące, piorunochrony, pióra świetlne elektroniczne, pipety, pirometry, plandeki ratownicze, planimetry, plotery, płytki krzemowe półprzewodnikowe, płyty fonograficzne, pochylniki, pochylomierze, podkładki pod myszy, podpórki pod nadgarstki do użytku z komputerem, polarymetry, powłoki i osłony kabli elektrycznych, powłoki do identyfikacji przewodów elektrycznych, poziomnice, półprzewodniki, prędkościomierze do pojazdów, próbówki, procesory tekstu, programy komputerowe, prostowniki prądu, próżniomierze, pryzmaty, przekładniki elektryczne, przekładniki sygnałowe elektroniczne, przełączniki, przełączniki czasowe, przemienniki elektryczne, przetwornice elektryczne, przewodniki elektryczne, przewody akustyczne, przewody elektryczne, przewody magnetyczne, przewody zbiorcze prądu elektrycznego, przerezca, przyciski do dzwonków, publikacje elektroniczne, przemienniki, inwertory, pulpity rozdzielcze, puszkę przełącznikowe, puszkę rozgałęźne, radary, radia, radia samochodowe, radio pagery, reduktory, refraktometry, refraktory, regulatory (ściemniacze) światła, regulatory napięcia do pojazdów, rejestratory przebytej drogi dla pojazdów, reostaty, repondery telefoniczne, respiratory do filtrowania powietrza, retorty, rękawice do ochrony przed wypadkami, rozgałęźniki, rurki kapilarne, rury akustyczne, rzutniki do slajdów, sekstansy, sferometry, siatki bezpieczeństwa, siatki ratunkowe, siatki zabezpieczające przed wypadkami, skanery, skrzynki akumulatorowe, skrzynki do przyłączy, słuchawki, słuchawki telefoniczne, spektrografy, spektroskopy, statywy do aparatów fotograficznych, stereoskopy, sterowniki, sterowniki akustyczne, styki elektryczne, styki elektryczne z metali szlachetnych, sygnalizatory, syreny, syreny elektryczne, szafy rozdzielcze, szkła kontaktowe, szkła optyczne, szybkościomierze, tablice ogłoszeń elektroniczne, tablice połączeń, tablice rozdzielcze, tablice sterownicze, taksometry, taśmy do rejestracji dźwięku, taśmy filmowe naświetlone, taśmy magnetyczne, taśmy wideo, telefony przenośne, telekopiarki, teleskopy, telewizory, teodolity, termometry nie do celów medycznych, termostaty, transformatory elektryczne, translatory elektroniczne kieszonkowe, tranzystory, tryskacze przeciwpożarowe, tuleje złączowe do kabli elektrycznych, tworniki i zwory magnetyczne, wagi, wariometry, wiatromierze, wideofony, wilgot-

nościomierze, wizjery do drzwi, wskazówki emitujące światło, wskaźniki stosowane w elektryczności, wskaźniki temperatury, wtyczki, gniazdka i inne kontakty, wykrzywacze dymu, wyłączniki elektryczne, wyłączniki samoczynne, wyłączniki zdalnie sterowane, wysokościomierze, wzmacniacze, zaciski, zaciski przewodów, zamki elektryczne, zawory elektromagnetyczne, zawory wzmacniające, złącza do przewodów elektrycznych, złącza elektryczne, żelazka elektryczne, **35** agencje importowo-eksportowe, agencje informacji handlowej, agencje reklamowe, analizy kosztów, aukcje publiczne, badania opinii publicznej, badania w dziedzinie działalności gospodarczej, badanie rynku, dekoracja wystaw sklepowych, doradztwo specjalistyczne w sprawach działalności gospodarczej, doradztwo w zakresie organizowania i prowadzenia działalności gospodarczej, doradztwo w zakresie prowadzenia działalności gospodarczej, doradztwo w zakresie zarządzania personalnego, dystrybucja informacja o działalności gospodarczej, materiałów reklamowych, ekspertyzy w działalności gospodarczej, fotokopiowanie, komputerowe zarządzanie plikami, obróbka tekstów, organizowanie wystaw w celach handlowych lub reklamowych, pokazy towarów, pomoc przy zarządzaniu przedsiębiorstwami przemysłowymi lub handlowymi, pomoc w prowadzeniu działalności gospodarczej, pomoc w zakresie zarządzania, pośrednictwo pracy, powielanie dokumentów, pozyskiwanie informacji o działalności gospodarczej, prognozy ekonomiczne, promocja sprzedaży, reklama za pośrednictwem sieci komputerowej, reklamy, reklamy korespondencyjne, reklamy prasowe, reklamy radiowe, reklamy telewizyjne, rozpowszechnianie wycena działalności handlowej, ogłoszeń reklamowych, sortowanie danych w bazach komputerowych, transkrypcja, transkrypcja przekazu, uaktualnianie materiałów reklamowych, weryfikacja rachunków, wynajmowanie miejsc na umieszczanie ogłoszeń lub reklam, wypożyczanie materiałów reklamowych, wypożyczanie urządzeń i wyposażenia biurowego, wyszukiwanie informacji w plikach komputerowych, zarządzanie zbiorami informatycznymi, **38** agencje informacyjne, agencje prasowe, emisja radiowa, emisja telewizyjna, informacja o telekomunikacji, łączność poprzez sieć światłowodów, łączność poprzez terminale komputerowe, łączność radiowa, łączność telefoniczna, łączność telegraficzna, nadawanie telegramów, ogłoszenia elektroniczne, poczta elektroniczna, połączenie ze światową siecią komputerową za pośrednictwem telekomunikacji, przekaz satelitarny, przesyłanie informacji, przesyłanie telegramów, przesyłanie telekopii, przydzielanie dostępu do światowej sieci komputerowej, radiofonia, telefonia komórkowa, telewizja kablowa, transmisja programów telewizyjnych, wypożyczanie modemów, wypożyczanie telefonów, wypożyczanie urządzeń do przesyłania informacji, wypożyczanie urządzeń telekomunikacyjnych, zlecenia przywoławcze.

(111) **218595** (220) 2007 01 25 (210) 320569
 (151) 2008 10 09 (441) 2007 04 30
 (732) „Operator Logistyczny Paliw Płynnych” Spółka z ograniczoną odpowiedzialnością, Płock, PL.
 (540)



Kolor znaku: niebieski i odcienie

(531) 1.15.15, 26.4.2, 26.11.1, 27.5.1, 29.1.4

(510), (511) **01** produkty chemiczne przeznaczone dla przemysłu, rolnictwa i leśnictwa, produkty i półprodukty przerobu ropy naftowej, ropopochodnych, rafineryjnych i petrochemicznych: węglowodory nasycone i nienasycone, olefinowe i dienowe oraz ich polimery, propan, etylen, propylen, polietylen, polipropylen, butadien, benzen, toluen, fenol, aceton, rozpuszczalniki, aromaty, glikole etylenowe, tlenek etylenu, etery, siarkowodór, wodór i gazy wodoro-we, dodatki chemiczne do paliw silnikowych i smarów, dodatki de-

tergentowe do benzyny, gazy zestalone do celów przemysłowych, płyny do obwodów hydraulicznych, płyny hamulcowe, tworzywa sztuczne w stanie surowym, nawozy do użytkowania gleby, **04** paliwa, oleje przemysłowe, smary, benzyna, benzyny silnikowe, paliwo gazowe, oleje napędowe, oleje opałowe, oleje silnikowe, paliwa ropopochodne, paliwa silnikowe lotnicze, ropa naftowa surowa i rafinowana, **06** budowlane materiały metalowe, konstrukcje metalowe dla budownictwa ogólnego, przemysłowego i instalacji przemysłowych, belki metalowe, blacha jako płyty i arkusze, kratownice metalowe, kraty jako ruszty, kształtowniki metalowe, okładziny metalowe, szyny, taśma stalowa, armatura i rurowe przewody instalacyjne metalowe, rurociągi metalowe, konstrukcje metalowe aparatury przemysłowej do wytwarzania produktów rafineryjnych i petrochemicznych: paliw ciekłych, gazowych, stałych i pochodnych produktów chemicznych, zbiorniki metalowe magazynowe z dachami metalowymi pływającymi lub stałymi, nalewki autocystrernowe metalowe, zawory metalowe inne niż maszyny, **07** urządzenia i sprzęt do wytwarzania produktów rafineryjnych i petrochemicznych-paliw ciekłych, gazowych, paliw stałych i pochodnych produktów chemicznych: pompy, sprężarki, silniki i mechanizmy sprzęgania i napędu inne niż do pojazdów lądowych, **09** urządzenia i przyrządy elektryczne przewodzące, przelączające, transformujące i kontrolno-sterujące do wytwarzania produktów rafineryjnych i petrochemicznych, urządzenia do przekazywania informacji telekomunikacyjnych i informatycznych, urządzenia alarmowe, dystrybutory paliwa na stacjach obsługi, instalacje i urządzenia elektryczne do zdalnego sterowania procesami przemysłowymi, przewody elektryczne, pulpity, szafy i tablice rozdzielcze elektryczności, przekaźniki elektryczne, urządzenia pomiarowe elektryczne, alarmy pożarowe, mikroprocesory, komputery, komputerowe urządzenia peryferyjne, sterujące programy komputerowe nagrane, urządzenia pomiarowe elektryczne, elektryczne wtyczki, gniazdka i inne kontakty, zawory elektromagnetyczne (przelączniki), **11** urządzenia do oświetlania, ogrzewania, wytwarzania pary, chłodzenia, suszenia, wentylacji, zaopatrzenia w wodę i instalacje sanitarne o ile zawarte są w klasie 11, **16** materiały z tworzyw sztucznych do pakowania nie ujęte w innych klasach, folia z tworzywa sztucznego do pakowania, materiały szkoleniowe i instruktażowe (z wyjątkiem aparatów), **17** materiały wypełniające, uszczelniające i materiały izolacyjne, tworzywa sztuczne w formie wyciśniętej stosowane w produkcji, giętkie przewody niemetalowe, szczeliwo azbestowe, tuleje gumowe do osłony części maszyn, taśmy, tkaniny i zaprawy izolacyjne, uszczelki, uszczelnienia wodoodporne, wypełnienia do złącz rozprężnych, zbrojenie niemetalowe do rur, **19** materiały budowlane niemetalowe, betonowe elementy budowlane, prefabrykаты betonowe i żelbetonowe, rury cementowe i kamionkowe, asfalt, smoła i bitumy, **20** pojemniki, butelki, kanistry i zamknięcia do nich niemetalowe do cieczy, pojemniki do pakowania z tworzyw sztucznych, palety transportowe niemetalowe, **35** usługi agencji importowo-eksportowej, zgrupowanie na rzecz osób trzecich różnych towarów pozwalające nabywcy wygodnie je oglądać i kupować w hurtowniach i na stronie internetowej wyspecjalizowanej w sprzedaży paliw stałych, ciekłych, gazowych oraz produktów pochodnych, usługi konsultingowe w zakresie obrotu ropą naftową i paliwami ropopochodnymi, usługi marketingowe, usługi reklamowe, dystrybucja materiałów reklamowych, próbek i wzorów wyrobów, doradztwo i pomoc w zakresie organizowania i prowadzenia działalności gospodarczej, badanie rynku i opinii publicznej, zarządzanie zbiorami informatycznymi, pozyskiwanie i systematyzacja danych do komputerowych baz danych, **36** usługi finansowe, usługi w zakresie prowadzenia kapitałowej działalności inwestycyjnej, usługi instytucji kredytowych innych niż banki, spółki finansowe, pożyczkowe usługi kapitału powierniczego, usługi związane z wydawaniem czeków i akredytywów, zarządzanie i administrowanie nieruchomościami, kupno, sprzedaż i wynajmowanie nieruchomości, **37** usługi budowlano-montażowe i remontowe w zakresie budownictwa ogólnego i przemysłowego, wykonywanie robót ogólnobudowlanych związanych z wznoszeniem budynków i budowli z elementów prefabrykowanych, roboty inżynierskie lądowe i wodne, roboty ziemne, wykonywanie wykopów geologiczno-inżynierskich, wykonywanie robót ogólnobudowlanych, montażowych i remontów obiektów związanych z przetwarzaniem, magazynowaniem, konfekcjonowaniem i obrotem paliwami stałymi, ciekłymi i gazowymi oraz produktami chemicznymi, usługi w zakresie budowy, przeglądów, konserwacji, remontów i modernizacji urządzeń

i instalacji przyjęcia-magazynowania-wydawania paliw (baz paliw), armatury zbiornikowej, zaworów oddechowych, rurociągów technologicznych, autocystern, zbiorników paliw, pompowni paliw, instalacji nalewowo-spustowych kolejowych i autocystern, instalacji odzysku benzyn, instalacji dozowania dodatków specjalnych, instalacji hermetyzacji i odzysku par, instalacji przeciwpożarowych, systemów automatyki i sterowania, usługi w zakresie prowadzenia stacji paliw, rozbiórka i burzenie obiektów budowlanych, **39** usługi transportowe i spedycyjne, towarowy transport kolejowy, drogowy, rzeczny, morski pojazdami specjalistycznymi i uniwersalnymi, transport poprzez rurociągi, składowanie, magazynowanie, przechowywanie, przeładunek, pakowanie i konfekcjonowanie towarów, usługi informacyjne i pośrednictwo w zakresie transportu i spedycji, dystrybucja paliw, dystrybucja energii cieplnej, pary wodnej i gorącej wody, dystrybucja i zaopatrywanie w wodę, usługi w zakresie odbioru, gromadzenia, transportu i składowania odpadów przemysłowych i złomu, odprowadzanie ścieków, wypożyczanie pojazdów, wypożyczanie samochodów ciężarowych z kierowcą, **40** obróbka materiałowa, usługi w zakresie przetwarzania ropy naftowej i rafinacji, usługi w zakresie uszlachetniania i komponowania paliw i gazów: etylizacja, barwienie i dodawanie komponentów, wytwarzanie i przetwarzanie ciepła: pary wodnej, gorącej wody, uzdatnianie wody, usługi w zakresie przerobu olejów przetworzonych oraz innych odpadów chemicznych, obróbka odpadów, osadów pościelowych i zanieczyszczonych materiałów, utylizacja i unieszkodliwianie odpadów przemysłowych, **41** organizowanie i prowadzenie konferencji, seminariów, sympozjów i wystaw, działalność dydaktyczna i szkoleniowa, kursy i szkolenia zawodowe w zakresie przetwarzania produktów ropy naftowej, rafinerijnych i petrochemicznych, **42** usługi w zakresie prowadzenia działalności badawczo-rozwojowej, projektowej, ekspertyzy inżynierskie, badania, opinie i analizy techniczne w zakresie przetwarzania, magazynowania, konfekcjonowania i obrotu paliwami ciekłymi i gazowymi, pochodnymi produktami chemicznymi i ochrony środowiska, usługi w zakresie badań chemicznych, pomiarów i testowania produktów naftowych, legalizacja linii nalewowych paliw, sprawdzenie dokładności dawkowania urządzeń dystrybucyjnych, baz i stacji paliw, pomiary elektryczne instalacji ochronnych i odgromowych, usługi laboratorium ochrony środowiska, czynników szkodliwych środowiska metodą chromatografii i pomiary stężeń gazów wybuchowych, programowanie komputerowe, projektowanie, instalacje i konserwacja oprogramowania komputerowego, doradztwo w zakresie gospodarki leśnej, **44** usługi dla rolnictwa i leśnictwa o ile zawarte są w klasie 44, **45** usługi bezpieczeństwa dla ochrony osób i mienia, monitoring systemów bezpieczeństwa i antywłamaniowych.

(111) **218596** (220) 2007 03 19 (210) 322777
 (151) 2008 07 24 (441) 2007 06 25
 (732) Info-GLOBAL Marek Dąbrowski, Dariusz Śron Spółka Jawna, Ostrów Wielkopolski, PL.
 (540)



(531) 26.1.1, 26.5.1, 26.7.7, 27.5.1
 (510), (511) **06** budowlane materiały metalowe, śruby metalowe, wkręty samowierzące, gwoździe, nity, nakrętki i podkładki metalowe.

(111) **218597** (220) 2007 04 20 (210) 322928
 (151) 2009 07 24 (441) 2007 06 25
 (732) Mattel Inc., El Segundo, US.
 (540) Producent Zabawek Fisher-Price ekspert w wychowywaniu małych odkrywców
 (510), (511) **28** gry, zabawki.

(111) **218598** (220) 2007 03 29 (210) 323366
 (151) 2008 07 04 (441) 2007 07 09

(732) „PETROVISION” Piotr Kaczmarek, Warszawa, PL.
 (540)



Kolor znaku: czarny, czerwony
 (531) 16.1.1, 18.1.7, 18.1.9, 27.5.1, 29.1.12
 (510), (511) **45** monitoring pojazdów.

(111) **218599** (220) 2007 04 02 (210) 323539
 (151) 2009 07 14 (441) 2007 07 09
 (732) Centrum Higieny „PROFIT” Dariusz Zysk, Ostrołęka, PL.
 (540)



Kolor znaku: czerwony, szary
 (531) 26.11.1, 26.13.1, 27.5.1, 29.1.12
 (510), (511) **05** środki bakteriobójcze, trucizny bakteryjne, środki bakteriobójcze, antyseptyki, środki czyszczące, środki dezynfekcyjne do celów higienicznych, środki dezynfekcyjne do toalet, lepy na muchy w postaci taśmy, środki do tępienia much, fungicydy, insektycydy, preparaty do niszczenia grzybów pleśniowych, środki do odstraszania owadów, trutki na szczury, preparaty do tępienia myszy, **07** maszyny i urządzenia elektryczne do czyszczenia, urządzenia parowe do czyszczenia, urządzenia pod wysokim ciśnieniem do czyszczenia, urządzenia do mycia, odkurzacze, instalacje do mycia pojazdów, **11** aparatura do dezynfekcji, instalacja i aparatura sanitarna, urządzenia do suszenia rąk przy umywalkach, dozowniki do środków odkażających w toaletach, dozowniki na środki dezynfekcyjne do toalet, instalacje do dystrybucji wody, instalacje do schładzania wody.

(111) **218600** (220) 2007 04 04 (210) 323645
 (151) 2008 06 23 (441) 2007 07 09
 (732) KRAFTMANN Cezary Czerny, Warszawa, PL.
 (540)



Kolor znaku: czerwony, biały, czarny, szary
 (531) 26.11.11, 27.1.25, 27.5.1, 29.1.14
 (510), (511) **06** podpory stosowane jako stojaki i stemple metalowe, **09** ekrany projekcyjne, **20** krzesła.

(111) **218601** (220) 2007 04 04 (210) 323658
 (151) 2008 08 06 (441) 2007 07 09
 (732) ORLEN ASFALT Sp. z o.o., Płock, PL.
 (540)



Kolor znaku: biały, czerwony, niebieski
 (531) 1.1.1, 27.5.1, 29.1.13
 (510), (511) **19** asfalt, bitumen, smoła.

(111) **218602** (220) 2005 09 30 (210) 300655
 (151) 2009 06 09 (441) 2006 01 09
 (732) EFG Eurobank Ergasias Societe Anonyme, Ateny, GR.
 (540) PO PROSTU
 (510), (511) **09** karty kredytowe; dyski kompaktowe, dyski magnetyczne, dyski optyczne, programy komputerowe systemu operacyjnego, programy komputerowe, optyczne nośniki informacji, magnetyczne nośniki informacji, wszystko w zakresie wyłącznie produktów z zakresu bankowości, **16** książeczki czekowe, czeki podróżne, przekazy bankowe, **35** dostarczanie informacji ekonomicznych i prognoz ekonomicznych; dostarczanie informacji statystycznych w zakresie ekonomii i finansów dla celów działalności gospodarczej; usługi doradcze i dostarczanie informacji w zakresie zarządzania personelem; informacje w zakresie ekonomii i finansów dostarczane on-line z bazy komputerowej lub w Internecie; usługi doradcze w zakresie spraw ekonomicznych; doradztwo w zakresie zarządzania oraz prowadzenia działalności gospodarczej; prowadzenie księgowości i rachunkowości; wycena działalności gospodarczej, **36** usługi finansowe i bankowe; usługi maklerskie, obrót papierami wartościowymi, pośrednictwo w obrocie papierami wartościowymi, usługi ubezpieczeniowe, pośrednictwo w sprzedaży ubezpieczeń, inwestowanie na rynku kapitałowym, rynku papierów wartościowych; organizowanie aukcji; prowadzenie rachunków bankowych, przeprowadzanie rozliczeń pieniężnych, przyjmowanie lokat terminowych i wkładów oszczędnościowych, przyjmowanie i dokonywanie lokat w bankach, obrót i wymiana waluty, doradztwo w zakresie obrotu kapitałowego; udzielanie i zaciąganie kredytów oraz pożyczek w bankach oraz wykonywanie operacji czekowych i wekslowych, windykacja należności; wydawanie i obsługa kart kredytowych; wykonywanie ekspertyz i prognoz finansowych, zarządzanie portfelem instrumentów finansowych, analiza finansowa i doradztwo, wycena aktywów; zastaw; zarządzanie powierzonymi środkami pieniężnymi oraz innymi aktywami, usługi zarządzania ryzykiem, doradztwo inwestycyjne, tworzenie i prowadzenie funduszy inwestycyjnych i powierniczych; dokonywanie transakcji i przelewów elektronicznych, usługi uzyskiwania środków z tytułu należności przez ich sprzedaż osobom trzecim (faktoring), usługi leasingowe, usługi gwarantowania emisji papierów wartościowych (underwriting), wykonywanie czynności związanych z emisją i obrotem papierami wartościowymi; sponsorowanie finansowe; usługi brokerskie; doradztwo podatkowe i w sprawach finansowych; usługi informacyjne w zakresie bankowości, finansów, inwestycji, podatków i ubezpieczeń dostarczane on-line z bazy komputerowej lub w Internecie; bankowość internetowa, **41** edukacja i szkolenia w zakresie bankowości, finansów, ekonomii i inwestycji; publikowanie tekstów w zakresie bankowości, finansów, ekonomii i inwestycji; organizowanie konferencji, seminariów, sympozjów i spotkań dotyczących bankowości, finansów, ekonomii i inwestycji; informacje dotyczące ww. usług dostarczane on-line z bazy komputerowej lub w Internecie, **42** usługi prawne w zakresie bankowości, finansów, ekonomii i inwestycji; dostarczanie porad w zakresie dostępu komputerowego wyłącznie dotyczącego bankowości, inwestycji i usług powiązanych.

(111) **218603** (220) 2006 02 03 (210) 305702
 (151) 2009 07 10 (441) 2006 05 15
 (732) CEZAR Spółka z o.o., Tarnów, PL.
 (540)



Kolor znaku: czerwony, zielony, biały
 (531) 5.3.20, 26.4.1, 26.4.2, 27.5.1, 29.1.3
 (510), (511) **03** antyperspiranty, artykuły drogerijne, dezodoranty do użytku osobistego, kosmetyki, mydła, olejki eteryczne, pasty do obuwia, płyny do pielęgnacji włosów, preparaty do mycia, preparaty do prania, preparaty do odtłuszczania inne niż stosowane w procesach produkcyjnych, środki perfumeryjne, środki do czyszczenia zębów, środki czyszczące, środki do nadawania połysku, środki do szorowania, toaletowe środki sanitarne, wody kolońskie, preparaty antystatyczne do celów domowych, aromaty, kosmetyki do brwi, środki do czyszczenia glazury, preparaty do demakijażu, preparaty

do depilacji, preparaty do golenia, preparaty kosmetyczne do kąpieli, kosmetyki, preparaty kosmetyczne do odchudzania, kosmetyki dla zwierząt, kosmetyki upiększające, kremy kosmetyczne, lakiery do paznokci, preparaty do makijażu, mascara, maseczki kosmetyczne, mleczko kosmetyczne, preparaty kosmetyczne do opalania się, pasty do podłogi i mebli, perfumy, pomadki do ust, pumeks, szampony, szampony dla zwierząt domowych, waciki, farby do włosów, **05** artykuły higieniczne, materiały opatrunkowe, środki dezynfekcyjne dla celów higienicznych, chusteczki higieniczne nasączone płynami farmaceutycznymi, wata, podpaski higieniczne, pieluchy dla chorych, tampony, chleb dla diabetyków, dezynfekcyjne środki do toalet chemiczne, środki dietetyczne do celów medycznych, preparaty farmaceutyczne, preparaty farmaceutyczne przeciw łupieżowi, żywność dla niemowląt, herbata odchudzająca do celów leczniczych, przeciwbólowe środki, środki do mycia psów, środki owadobójcze, preparaty witaminowe, **21** formy i foremki do ciast, nieelektryczne narzędzia kuchenne, grzebienie, gąbki, materiały szczotkarskie, sprzęt do czyszczenia zawarty w tej klasie, naczynia, wyroby ze szkła, porcelany i fajansu nie ujęte w innych klasach, przybory toaletowe, pojemniki dla gospodarstwa domowego i przybory kuchenne nie z metali szlachetnych, butelki, deski do krojenia chleba, czajniczki do herbaty nie z metali szlachetnych, czajniki nieelektryczne, deski do prasowania, doniczki na kwiaty, dzbanki, filizanki nie z metali szlachetnych, garnki nie z metali szlachetnych, kieliszki, kosmetyczki na przybory toaletowe mocowane na stałe, kosze na śmieci, miski, mopy, mydleniczki, naczynia na masło, naczynia stołowe, patelnie, pokrywy do garnków, talerze nie z metali szlachetnych, **24** pościel, bielizna stołowa tekstylna, bieżniki stołowe, obrusy ceratowe, obrusy niepapierowe, tekstylne chusteczki do nosa, kapy na łóżka, firanki, poszewki na poduszki, ręczniki tekstylne, serwetki tekstylne, **25** odzież z tworzyw naturalnych i sztucznych, bielizna damska, bielizna osobista, bielizna, biustonosze, bluzki koszulowe, buty sportowe, buty sznurowane, czapki, fartuchy, kapelusze, koszule, krawaty, pantofle domowe, piżamy, podkoszulki, pończochy, rajstopy, rękawiczki, skarpetki, spodnie, spódnice, sukienki, swetry, szaliki, szlafroki, **29** buliony i ich koncentraty, chrupki ziemniaczane, daktyle, grzyby konserwowane, kapusta kwaszona, kawior, konfitury, korniszony, korniszony z jarzynami w occie, marmolady, dżemy, przecier jabłkowy, migdały spreparowane, olej z oliwek jadalny, oleje jadalne, oliwki konserwowane, orzechy kokosowe suszone, orzechy spreparowane, orzeszki arachidowe preparowane, galaretki owocowe zawarte w tej klasie, owoce konserwowane w alkoholu, owoce mrożone, pasty do kanapek zawierające tłuszcz, pasztet z wątróbki, pektyna do celów spożywczych, pikle, potrawy na bazie ryb, puree z pomidorów, pulpa owocowa, rosół, rośliny strączkowe konserwowane, ryby konserwowane, sałatki owocowe, sałatki warzywne, śledzie, tłuszcze jadalne, tuńczyk, warzywa konserwowane, żelatyna do celów spożywczych, żywność solona, mięso, ekstrakty i galaretki mięsne, mięso konserwowane, mięso puszkowane, mięso solone, mięso wieprzowe, drób nieżywy, dziczyzna nieżywa, wieprzowina, kiełbasy, kaszanka, bekon, flaki, konserwy mięsne, smalec, szynka, wątróbka, ryby, filety rybne, potrawy rybne, żywność produkowana z ryb, skorupiaki nieżywe, ryby nieżywe, konserwy rybne, anchois, homary nieżywe, krewetki nieżywe, łosoś, małże nieżywe, ostrygi nieżywe, masło czekoladowe, jaja, zupy jarzynowe, przetwory jarzynowe, koncentrat pomidorowy, fasolka konserwowa, groszek konserwowy, wiórki kokosowe, krokiety spożywcze, owoce kandyzowane, skórki owocowe, przecier pomidorowy, sok pomidorowy do celów kulinarnych, rodzynki, warzywa suszone, zupy, **30** bułka tarta, bułki, pieczywo bułkowe, chleb, chleb bezdrożdżowy, cukier, cukier kandyzowany do celów spożywczych, cykorcia, drożdże, glukoza do celów spożywczych, grysiki, guma do żucia, herbata, kakao, kasze spożywcze, kasha manna, kawa, keczup, kleik spożywczy, kukurydza mielona, kukurydza prażona, kukurydza popcorn, kuskus, majonez, makarony, mąka spożywcza, mąka kukurydziana, miód, musztarda, muesli, napoje kakaowe z mlekiem, napoje kawowe z mlekiem, napoje na bazie herbaty, napoje na bazie kakao, napoje na bazie kawy, ocet, paszteciki, produkty spożywcze na bazie owsa, pizza, płatki kukurydziane, przyprawy, ryż, skrobia do celów spożywczych, sosy do sałatek, sosy pomidorowe, sól kuchenna, suchary, produkty zbożowe, mąka ziemniaczana do celów spożywczych, naleśniki, placki, płatki owsiane, płatki zbożowe, potrawy na bazie mąki, goździki, gałka muszkatołowa, pieprz, imbir, ziele angielskie, herbata mrożona, sosy, sosy do mięsa, spaghetti, substytuty kawy, wanilia, **35** dekorowanie wystaw sklepowych, świadczenie, udzielanie profesjonalnych konsultacji do-

tyczących franchisingu, usługi konsultacyjne w zakresie projektowania wnętrza sklepów i rozmieszczania w nich towarów, wypożyczanie maszyn i urządzeń dla biura, doradztwo w zakresie zarządzania personalnego, rozpowszechnianie ogłoszeń reklamowych, reklama dla osób trzecich, prowadzenie agencji reklamowych, produkcja reklam telewizyjnych, radiowych, kinowych, pośrednictwo handlowe, usługi rachunkowo-księgowo, zgrupowanie na rzecz osób trzecich różnych towarów pozwalające nabywcy wygodnie je oglądać i kupować we wszelkiego rodzaju sklepach oraz domach wysyłkowych, takie towary jak: antyperspiranty, artykuły drogerijne, dezodoranty do użytku osobistego, kosmetyki, mydła, olejki eteryczne, pasty do obuwia, płyny do pielęgnacji włosów, preparaty do mycia, preparaty do prania, preparaty do odtłuszczania inne niż stosowane w procesach produkcyjnych, środki perfumeryjne, środki do czyszczenia zębów, środki czyszczące, środki do nadawania połysku, środki do szorowania, toaletowe środki sanitarne, wody kolońskie, preparaty antystatyczne do celów domowych, aromaty, kosmetyki do brwi, środki do czyszczenia glazury, preparaty do demakijażu, preparaty do depilacji, preparaty do golenia, preparaty kosmetyczne do kąpieli, kosmetyki, preparaty kosmetyczne do odchudzania, kosmetyki dla zwierząt, kosmetyki upiększające, kremy kosmetyczne, lakiery do paznokci, preparaty do makijażu, mascara, maseczki kosmetyczne, mleczko kosmetyczne, preparaty kosmetyczne do opalania się, pasty do podłogi i mebli, perfumy, pomadki do ust, pumeks, szampony, szampony dla zwierząt domowych, waciki, farby do włosów; artykuły higieniczne, materiały opatrunkowe, środki dezynfekcyjne dla celów higienicznych, chusteczki higieniczne nasączone płynami farmaceutycznymi, wata, podpaski higieniczne, pieluchy dla chorych, tampony, chleb dla diabetyków, dezynfekcyjne środki do toalet chemicznych, środki dietetyczne do celów medycznych, preparaty farmaceutyczne, preparaty farmaceutyczne przeciw łupieżowi, żywność dla niemowląt, herbata odchudzająca do celów leczniczych, przeciwbólowe środki, środki do mycia psów, środki owadobójcze, preparaty witaminowe; formy i foremki do ciast, nieelektryczne narzędzia kuchenne, grzebienie, gąbki, materiały szrotkarskie, sprzęt do czyszczenia zawarty w tej klasie, naczynia, wyroby ze szkła, porcelany i fajansu nie ujęte w innych klasach, przybory toaletowe, pojemniki dla gospodarstwa domowego i przybory kuchenne nie z metali szlachetnych, butelki, deski do krojenia chleba, czajniczki do herbaty nie z metali szlachetnych, czajniki nieelektryczne, deski do prasowania, doniczki na kwiaty, dzbanki, filiżanki nie z metali szlachetnych, garnki nie z metali szlachetnych, kieliszki, kosmetyczki na przybory toaletowe mocowane na stałe, kosze na śmieci, miski, mopy, mydelniczki, naczynia na masło, naczynia stołowe, patelnie, pokrywy do garnków, talerze nie z metali szlachetnych; pościel, bielizna stołowa tekstylna, bieżniki stołowe, obrusy ceratowe, obrusy niepapierowe, tekstylne chusteczki do nosa, kapy na łóżka, firanki, poszewki na poduszki, ręczniki tekstylne, serwetki tekstylne; odzież z tworzyw naturalnych i sztucznych, bielizna damska, bielizna osobista, bielizna, biustonosze, bluzki koszulowe, buty sportowe, buty sznurowane, czapki, fartuchy, kapelusze, koszule, krawaty, pantofle domowe, piżamy, podkoszulki, pończochy, rajstopy, rękawiczki, skarpetki, spodnie, spódnice, sukienki, swetry, szaliki, szlafroki; buliony i ich koncentraty, chrupki ziemniaczane, daktyle, grzyby konserwowane, kapusta kwaszona, kawior, konfitury, korniszony, korniszony z jarzynami w occie, marmolady, dżemy, przecier jabłkowy, migdały spreparowane, olej z oliwek jadalny, oleje jadalne, oliwki konserwowane, orzechy kokosowe suszone, orzechy spreparowane, orzeszki arachidowe spreparowane, galaretki owocowe zawarte w tej klasie, owoce konserwowane w alkoholu, owoce mrożone, pasty do kanapek zawierające tłuszcz, pasztet z wątróbki, pektyna do celów spożywczych, pikle, potrawy na bazie ryb, puree z pomidorów, pulpa owocowa, rosoły, rośliny strączkowe konserwowane, ryby konserwowane, sałatki owocowe, sałatki warzywne, śledzie, tłuszcze jadalne, tuńczyk, warzywa konserwowane, żelatyna do celów spożywczych, żywność solona, mięso, ekstrakty i galaretki mięsne, mięso konserwowane, mięso puszkowane, mięso solone, mięso wieprzowe, drób nieżywy, dziczyzna nieżywa, wieprzowina, kiełbasy, kaszanka, bekon, flaki, konserwy mięsne, smalec, szynka, wątróbka, ryby, filety rybne, potrawy rybne, żywność produkowana z ryb, skorupiaki nieżywe, ryby nieżywe, konserwy rybne, anchois, homary nieżywe, krewetki nieżywe, łosoś, małże nieżywe, ostrygi nieżywe, masło czekoladowe, jaja, zupy jarzynowe, przetwory jarzynowe, koncentrat pomidorowy, fasolka konserwowa, groszek konserwowy, wiórki kokosowe, krokiety spożywcze, owoce kandyzowane, skórki owocowe,

przecier pomidorowy, sok pomidorowy do celów kulinarnych, rozdynki, warzywa suszone, zupy; bułka tarta, bułki, pieczywo bułkowe, chleb, chleb bezdrożdżowy, cukier, cukier kandyzowany do celów spożywczych, cykorja, drożdże, glukoza do celów spożywczych, grysiki, guma do żucia, herbata, kakao, kasze spożywcze, kasza manna, kawa, keczup, kleik spożywczy, kukurydza mielona, kukurydza prażona, kukurydza popcorn, kuskus, majonez, makarony, mąka spożywcza, mąka kukurydziana, miód, musztarda, miesli, napoje kakaowe z mlekiem, napoje kawowe z mlekiem, napoje na bazie herbaty, napoje na bazie kakao, napoje na bazie kawy, ocet, paszteciki, produkty spożywcze na bazie owsa, pizza, płatki kukurydziane, przyprawy, ryż, skrobia do celów spożywczych, sosy do sałatek, sosy pomidorowe, sól kuchenna, suchary, produkty zbożowe, mąka ziemniaczana do celów spożywczych, naleśniki, placki, płatki owsiane, płatki zbożowe, potrawy na bazie mąki, goździki, gałka muszkatołowa, pieprz, imbir, ziele angielskie, herbata mrożona, sosy, sosy do mięsa, spaghetti, substytuty kawy, wanilia.

(111) **218604** (220) 2006 10 09 (210) 316384
 (151) 2009 07 10 (441) 2007 01 22
 (732) AIC S.A., Gdynia, PL.
 (540)



Kolor znaku: niebieski

(531) 27.5.1, 29.1.4

(510), (511) **07** instalacje do kondensacji, pojemniki, podnośniki, manipulatory przemysłowe, roboty, rury kotłów, aparaty do spawania gazowego, spawarki elektryczne, mechanizmy sterownicze do maszyn i silników, przenośniki taśmowe, walcarki, wymienniki ciepła jako części maszyn, **09** urządzenia do regulacji ciepła, interfejsy, programy komputerowe software ładowalne, sterujące programy komputerowe systemu operacyjnego nagrane, oprogramowanie stałe software nagrane, urządzenia do sterowania i kontroli kotłów, urządzenia do kontroli i regulacji ciepła, urządzenia do spawania łukiem elektrycznym, monitory, ogniwa elektryczne, urządzenia do pomiaru odległości, software ładowalny, skanery, instalacje elektryczne do sterowania zdalnego procesami przemysłowymi, tablice sterownicze, sterowniki, urządzenia do zdalnego sterowania, zintegrowane karty z obwodami, **11** armatura do pieców, armatura do urządzeń oraz instalacji wodnych i gazowych, bojler, grzejniki do centralnego ogrzewania, urządzenia do chlorowania basenów kąpielowych, chłodnice do cieczy, chłodnice do powietrza, instalacje chłodnic do cieczy, rekuperatory ciepła, wymienniki ciepła, zasobniki ciepła, aparatura i instalacje chłodnicze, instalacje do dystrybucji wody, elementy grzejne, armatura regulacyjna i bezpieczeństwa do przewodów gazowych, kondensatory gazowe, palniki gazowe, generatory pary, grzejniki, instalacje do obróbki moderatorów jądrowych i paliwowych, kanały kominowe, kolektory słoneczne, kotły grzewcze, rury do kotłów grzewczych, kanały kominowe do kotłów grzewczych, urządzenia do ogrzewania na paliwa stałe, płynne lub gazowe, palniki, piece, instalacje podgrzewaczy, pompy ciepłe, przewody i części instalacji sanitarnych, armatura do regulacji urządzeń wodnych lub gazowych oraz przewodów wodnych lub gazowych, rekuperatory ciepła, rury kotłowe centralnego ogrzewania, instalacje centralnego ogrzewania, instalacje wodociągowe, wyposażenie palenisk, wyposażenie pieców, **17** armatura niemetalowa do przewodów sprężonego powietrza, giętkie przewody niemetalowe, materiały stosowane w kotłach przeciw stratom ciepła, materiały ciepłochronne, materiały izolacyjne, osłony niemetalowe do rur, złączki do rur niemetalowe, uszczelki do rur, taśmy izolacyjne, tworzywa sztuczne półprzetworzone, uszczelki, materiały uszczelniające, uszczelnienia wodoodporne, pierścienie wodoszczelne, **35** usługi w doborze personelu za pomocą metod psychotechnicznych, doradztwo w zakresie zarządzania personalnego, kompleksowa oferta w/w towarów umożliwiająca obejrzenie i zakup tych towarów nabywcom hurtowym i detalicznym w tym i za pośrednictwem globalnej sieci internetowej, a także wysyłkowej, promocja sprzedaży dla osób trzecich, pozyskiwanie danych do komputerowych baz danych, komputerowe zarządzanie plikami, pośrednictwo pracy, pomoc w prowadzeniu

działalności gospodarczej, pomoc w zarządzaniu przedsiębiorstwami handlowymi lub przemysłowymi, **42** usługi badań technicznych, prace badawczo-rozwojowe dla osób trzecich, usługi wykonywania ekspertyz inżynierskich dla osób trzecich, programowanie komputerowe, projektowanie systemów komputerowych, licencjonowanie własności intelektualnej, testowanie materiałów, projektowanie oprogramowań komputerowych, opracowywanie projektów technicznych, wzornictwo przemysłowe, testowanie materiałów.

(111) **218605** (220) 2007 06 01 (210) 326009
 (151) 2009 07 10 (441) 2007 09 03
 (732) „RAFKO” Rafał Koc, Łapy, PL.
 (540)



Kolor znaku: biały, ciemnoniebieski, czerwony

(531) 26.1.2, 27.5.1, 29.1.13

(510), (511) **09** kable i przewody elektryczne, głośnikowe, akustyczne, koncentryczne, optyczne, połączeniowe, komputerowe, głośniki, kolumny głośnikowe, zestawy głośnikowe, zestawy do nagłaśniania przestrzeni otwartych i zamkniętych, słuchawki, wtyki, gniazda, przedłużacze, rozgałęziacze, przejściówki, akcesoria oraz sprzęt audio-video, urządzenia do nagrywania, oraz reprodukcji dźwięku i obrazu, komputery, monitory, części do komputerów, listwy zasilające, futerały na przyrządy i aparaturę fotograficzną, statywy i trójnogi do aparatów fotograficznych, kable do aparatów fotograficznych, **35** zgrupowanie na rzecz osób trzecich różnych towarów pozwalające nabywcy oglądać i kupować te towary w sieci Web, wyspecjalizowanej w sprzedaży kabli i przewodów, listew zasilających, słuchawek, kolumn głośnikowych, oraz uchwytów i stojaków na sprzęt audio-video, akcesoriów oraz sprzętu audio-video, urządzeń do nagrywania oraz reprodukcji dźwięku i obrazu, usługi prowadzenia sklepu i sprzedaży wysyłkowej również za pośrednictwem internetu towarów takich jak: kable i przewody, listwy zasilające, słuchawki, kolumny głośnikowe, uchwyty i stojaki na sprzęt audio-video. akcesoria i sprzęt audio i video, urządzenia do nagrywania, oraz reprodukcji dźwięku i obrazu, handel hurtowy, detaliczny i komisowy z wyjątkiem handlu pojazdami mechanicznymi i motocyklami, usługi w zakresie prowadzenia sklepu detalicznego oraz e-sklepu (handel przez internet) sprzętem i akcesoriami audio-video, akcesoriami fotograficznymi, komputerami oraz akcesoriami komputerowymi.

(111) **218606** (220) 2007 11 09 (210) 332628
 (151) 2009 08 03 (441) 2008 02 18
 (732) RESPEKT SECURITY Tomasz Dziedzic, Wrocław, PL.
 (540)



Kolor znaku: biały, czerwony, czarny

(531) 6.1.2, 27.5.1, 29.1.13

(510), (511) **17** arkusze z celulozy z surowców wtórnych nie do pakowania, arkusze z celulozy z surowców wtórnych do celów informacyjno-ogłoszeniowych typu: banery, plansze czy plakaty, folia z celulozy z surowców wtórnych nie do pakowania, folia z celulozy z surowców wtórnych do celów informacyjno-ogłoszeniowych, folie z tworzyw sztucznych nie do pakowania, folie z tworzyw sztucznych do zapisywania treści i obrazem typu: banery, plansze, plakaty, folie z tworzyw sztucznych do celów informacyjno-ogłoszeniowych typu: banery, plansze czy plakaty, liny gumowe, liny gumowe do celów bezpieczeństwa i ogrodzeniowe rozdzielające skupiska ludzkie, taśmy przyklepne nie do papeterii, użytku medycznego czy domowego, taśmy przyklepne do celów informacyjno-ogłoszeniowych, taśmy samoprzylepne nie do papeterii, użytku medycznego czy domowego, taśmy samoprzylepne do celów informacyjno-ogłoszenio-

wych typu: banery, plansze czy plakaty, torby z gumy do pakowania, folie z tworzyw sztucznych nie do pakowania, tworzywa sztuczne półprzetworzone, włókna węglowe nie do celów włókienniczych, włókna węglowe do celów informacyjno-ogłoszeniowych, arkusze z wiskozy nie do pakowania, **39** usługi w zakresie-akcje ratunkowe, pomoc w przypadku awarii pojazdów, czarterowanie, dostarczanie towarów, pośrednictwo frachtowe, holowanie, informacja o składowaniu i transporcie, usługi kierowcy, magazynowanie, pilotaż, usługi związane z parkowaniem samochodów, wypożyczanie pojazdów, usługi taksówkarskie, transport przedmiotów wartościowych i sanitarny, przenoszenie, przewóz bagaży, przewóz samochodami ciężarowymi, usługi ratownictwa, transport rzeczny i samochodowy, transport pasażerski, transport osób, konwojowanie pojazdami, spedycja, usługi kurierskie, organizowanie wycieczek, **45** usługi w zakresie-agencji detektywistycznej i ochrony nocnej, ochrony cywilnej, fizyczne zabezpieczenie obiektów przemysłowych, usługowych, mieszkalnych, wystaw, targów, imprez: okolicznościowych, rozrywkowych i sportowych, doradztwo w sprawach bezpieczeństwa, eskorta-ochrona osobista, usługi związane z gaszeniem pożarów, monitoring systemów bezpieczeństwa i antywłamaniowych, nadzór nocny, ochrona osobista, organizowanie zgromadzeń religijnych, otwieranie zamków, pogrzeby, poszukiwanie osób zaginionych, strażnicy, poszukiwanie zaginionych osób, pośrednictwo zawodowe.

(111) **218607** (220) 2007 11 20 (210) 333090
 (151) 2009 05 11 (441) 2008 03 03
 (732) SECO/WARWICK Spółka Akcyjna, Świebodzin, PL.
 (540) vortex

(510), (511) **11** piece, urządzenia i instalacje do obróbki cieplnej metali, **40** obróbka cieplna metali, hartowanie, azotowanie, nawęglanie, spawanie i lutowanie metali, **42** badania techniczne, opracowanie projektów technicznych, projektowanie technologii dotyczących obróbki chemicznej, cieplnej, cieplno-chemicznej, laserowej i plazmowej metali.

(111) **218608** (220) 2007 11 28 (210) 333411
 (151) 2009 07 22 (441) 2008 03 03
 (732) ASA Spółka z ograniczoną odpowiedzialnością, Głubczyce, PL.
 (540) Kodeks zdrowia intymnego

(510), (511) **05** produkty farmaceutyczne i inne środki lecznicze, żywność dietetyczna do celów leczniczych, żywność suplementarna do celów leczniczych, dietetyczne środki spożywcze do celów leczniczych, napoje do celów leczniczych, żywność dla niemowląt, dodatki odżywcze do celów leczniczych; suplementy diety do celów leczniczych.

(111) **218609** (220) 2007 12 17 (210) 334146
 (151) 2009 07 02 (441) 2008 03 31
 (732) Chic S.C. Miłosz Dziurłaj, Dawid Urban, Poznań, PL.
 (540)



Kolor znaku: żółty, czarny, szary

(531) 26.1.5, 27.5.1, 29.1.12

(510), (511) **11** zimne świece chemiczne, świetliki chemiczne, świecące przedmioty, w których źródłem światła są procesy chemiczne, świecące mieszadła do drinków, świecące słomki, świecące kieliszki, świecące szklanki, świecące kostki lodu [gadżety], świecące rogi, świecące okulary, lampy luminescencyjne, **20** słomki do picia napojów, ozdoby z tworzyw sztucznych do artykułów spożywczych, **21** foremki do lodu, wiaderka do kostek lodu, korkociągi, łyżeczki do lodów, łyżeczki do koktajli, ozdoby do koktajli, naczynia szklane, kieliszki, naczynia do picia, pałeczki do koktajli, pucharki na owoce, szklanki do napojów, filiżanki nie z metali szlachetnych, fłaszeczki nie z metali szlachetnych, kubki nie z metali szlachetnych, kubki z papie-

ru lub z tworzyw sztucznych, **35** promocja sprzedaży, rozpowszechnianie i dystrybucja próbek, usługa zaopatrzenia osób trzecich, zakupy produktów dla innych przedsiębiorstw, sprowadzanie produktów na potrzeby osób trzecich, pośrednictwo handlowe, prowadzenie hurtowni artykułów dla gastronomii za wyjątkiem artykułów żywnościowych i napojów, prowadzenie hurtowni artykułów rozrywkowych, sprzedaż detaliczna wyrobów wymienionych w klasach 11, 20 i 21 dla niniejszego znaku.

(111) **218610** (220) 2007 12 17 (210) 334214
 (151) 2009 05 05 (441) 2008 03 31
 (732) POLSTAL Spółka Jawna Mariusz Słabosz, Arkadiusz Krawiec, Sosnowiec, PL.
 (540)



Kolor znaku: ciemnoczerwony, biały

(531) 26.1.1, 26.13.25, 27.5.1, 29.1.12
 (510), (511) **06** wyroby hutnicze ze stali: blachy, grodzice, kraty mostowe, kształtowniki, pręty, profile, rury, walcówka, **35** usługi sprzedaży hurtowej: metali i rud metali, wyrobów chemicznych, odpadów i złomu, paliw stałych, ciekłych, gazowych oraz produktów pochodnych, drewna, materiałów budowlanych i wyposażenia sanitarnego, artykułów metalowych oraz sprzętu i dodatkowego wyposażenia hydraulicznego i grzejnego, wyrobów hutniczych, **39** usługi w zakresie składowania towarów, transportu, towarowego transportu drogowego pojazdami uniwersalnymi, wynajmu samochodów ciężarowych z kierowcą.

(111) **218611** (220) 2007 12 21 (210) 334215
 (151) 2009 05 05 (441) 2008 03 31
 (732) POLSTAL Spółka Jawna Mariusz Słabosz, Arkadiusz Krawiec, Sosnowiec, PL.
 (540) polstal

(510), (511) **06** wyroby hutnicze ze stali: blachy, grodzice, kraty mostowe, kształtowniki, pręty, profile, rury, walcówka, **35** usługi sprzedaży hurtowej: metali i rud metali, wyrobów chemicznych, odpadów i złomu, paliw stałych, ciekłych, gazowych oraz produktów pochodnych, drewna, materiałów budowlanych i wyposażenia sanitarnego, artykułów metalowych oraz sprzętu i dodatkowego wyposażenia hydraulicznego i grzejnego, wyrobów hutniczych, **39** usługi w zakresie składowania towarów, transportu, towarowego transportu drogowego pojazdami uniwersalnymi, wynajmu samochodów ciężarowych z kierowcą.

(111) **218612** (220) 2008 01 14 (210) 335110
 (151) 2009 05 25 (441) 2008 04 28
 (732) POLDEM Sp. z o.o., Łódź, PL.
 (540)



Kolor znaku: czerwony, czarny, niebieski, żółty, biały, brązowy, jasnobrązowy

(531) 2.1.4, 12.1.9, 16.3.15, 27.5.1, 29.1.12
 (510), (511) **06** metalowy osprzęt do mebli, **18** wykończenia ze skóry do mebli, **20** meble, meble tapicerowane, meble wypoczynkowe,

lustra, karnisze do zasłon, kwietniki, niemetalowy osprzęt do mebli, wykończeniowe elementy plastikowe do mebli, barki ruchome, figurki z drewna, wosku lub tworzyw sztucznych, haki do zasłon, rami do obrazów, **24** bieżniki stołowe, obrusy, serwety, kapy na łóżka, firany, zasłony, tkaniny obiciowe, okładziny do mebli z materiałów tekstylnych, okładziny do mebli z tworzyw sztucznych, pokrowce ochronne na meble, **35** prowadzenie salonów i sklepów z meblami oraz wyposażeniem wnętrza, w tym również sklepów internetowych, pokazy mebli w celach handlowych.

(111) **218613** (220) 2008 01 14 (210) 335111
 (151) 2009 05 20 (441) 2008 04 28
 (732) POLDEM Sp. z o.o., Łódź, PL.
 (540) Captain Meble

(510), (511) **06** metalowy osprzęt do mebli, **18** wykończenia ze skóry do mebli, **20** meble, meble tapicerowane, meble wypoczynkowe, lustra, karnisze do zasłon, kwietniki, niemetalowy osprzęt do mebli, wykończeniowe elementy plastikowe do mebli, barki ruchome, figurki z drewna, wosku lub tworzyw sztucznych, haki do zasłon, rami do obrazów, **24** bieżniki stołowe, obrusy, serwety, kapy na łóżka, firany, zasłony, tkaniny obiciowe, okładziny do mebli z materiałów tekstylnych, okładziny do mebli z tworzyw sztucznych, pokrowce ochronne na meble, **35** prowadzenie salonów i sklepów z meblami oraz wyposażeniem wnętrza, w tym również sklepów internetowych, pokazy mebli w celach handlowych.

(111) **218614** (220) 2008 01 14 (210) 335112
 (151) 2009 05 19 (441) 2008 04 28
 (732) POLDEM Sp. z o.o., Łódź, PL.
 (540)



Kolor znaku: brązowy i jego odcienie, żółty i jego odcienie

(531) 26.1.1, 26.3.23, 26.4.9, 27.5.1, 29.1.12
 (510), (511) **20** meble, w szczególności meble tapicerowane.

(111) **218615** (220) 2008 01 14 (210) 335113
 (151) 2009 05 19 (441) 2008 04 28
 (732) POLDEM Sp. z o.o., Łódź, PL.
 (540) poldem
 (510), (511) **20** meble, w szczególności meble tapicerowane.

(111) **218616** (220) 2008 01 21 (210) 335351
 (151) 2009 06 03 (441) 2008 04 28
 (732) „ASIAN HOUSE” Spółka z o.o., Wólka Kosowska, PL.
 (540)



Kolor znaku: fioletowo-różowy, biały

(531) 27.5.1, 29.1.12
 (510), (511) **36** wynajmowanie mieszkań, pośrednictwo w sprawach majątku nieruchomego, wycena nieruchomości, wynajmowanie pomieszczeń biurowych, zarządzanie majątkiem, zarządzanie majątkiem nieruchomym, zarządzanie nieruchomościami, **37** budowa pawilonów i sklepów targowych, **39** wynajmowanie magazynów, wynajmowanie miejsc parkingowych, składowanie towarów, wypożyczanie kontenerów magazynowych.

(111) **218617** (220) 2008 01 29 (210) 335842
 (151) 2009 05 15 (441) 2008 05 12
 (732) KRAJOWY ZWIĄZEK SPÓŁDZIELNI MLECZARSKICH
 Związek Rewizyjny, Warszawa, PL.
 (540)



Kolor znaku: pomarańczowy, beżowy, biały

(531) 8.3.1, 11.3.2, 11.3.5, 27.5.1, 29.1.13
 (510), (511) **05** cukier mlekowy, mleko słodowe, mleko w proszku, **29** mleko, mleczne produkty, sery, tłuszcze jadalne, masło, margaryna, mix tłuszczowy, kazeina do celów spożywczych, **30** napoje mleczne, lody spożywcze, **35** promocja sprzedaży, organizowanie importu i eksportu towarów i usług na rzecz osób trzecich, reklama i działalność informacyjna, reklama radiowa i telewizyjna, reklama za pośrednictwem sieci komputerowej, ogłoszenia prasowe, publikowanie i rozpowszechnianie tekstów reklamowych, rozpowszechnianie materiałów reklamowych, pokazy towarów, organizowanie wystaw i targów w celach handlowych i reklamowych, marketing, badanie rynku, ranking, prognozy ekonomiczne, doradztwo w zakresie organizowania, kierowania, zarządzania i prowadzenia działalności gospodarczej, pomoc w zarządzaniu przedsiębiorstwami handlowymi lub przemysłowymi, wycena działalności gospodarczej, w tym handlowej, ekspertyzy dla firm, analizy kosztów, specjalistyczne doradztwo handlowe dla firm, **36** doradztwo, usługi i zarządzanie w sprawach inwestycyjnych, finansowych, ubezpieczeniowych, podatkowych; ekspertyzy dla celów fiskalnych, obsługa finansowo-księgowa; pośrednictwo, dzierżawa, najem, wycena i zarządzanie nieruchomościami, **41** edukacja, kursy korespondencyjne dotyczące zwłaszcza tematyki mleczarskiej, w tym technologii przetwórstwa mleka, produkcji wyrobów mlecznych i procedur jakościowych, montaż programów radiowych i telewizyjnych dotyczących zwłaszcza tematyki mleczarskiej, w tym technologii przetwórstwa mleka, produkcji wyrobów mlecznych i procedur jakościowych, organizowanie i prowadzenia konferencji, kongresów, seminariów, sympozjów, zjazdów i kursów edukacyjnych, organizowanie wystaw w celach kulturalnych i edukacyjnych, publikowanie książek, publikowanie tekstów innych niż teksty reklamowe, dotyczących zwłaszcza tematyki mleczarskiej, w tym technologii przetwórstwa mleka i produkcji wyrobów mlecznych, procedur jakościowych, doradztwo zawodowe, **42** analiza projektów technicznych, badania i udoskonalanie nowych produktów na rzecz osób trzecich, ekspertyzy, doradztwo i badania techniczne, analizy chemiczne, badania biologiczne, doradztwo w zakresie ochrony środowiska, konsulting w zakresie komputerów i programów komputerowych dotyczących zwłaszcza tematyki mleczarskiej, procedur jakościowych, opracowywanie instrukcji dotyczących zwłaszcza tematyki mleczarskiej, w tym technologii przetwórstwa mleka i produkcji wyrobów mlecznych, procedur jakościowych, projektowanie techniczne, usługi projektowania graficznego w tym opakowań.

(111) **218618** (220) 2008 02 01 (210) 335978
 (151) 2009 08 05 (441) 2008 05 12
 (732) KASTINI-ALTRA Sp. z o.o., Wodzisław Śląski, PL.
 (540)



Kolor znaku: niebieski, czerwony, biały

(531) 26.1.10, 26.1.18, 27.5.1, 29.1.12

(510), (511) **09** neony reklamowe, **35** agencje reklamowe, reklamy, dekoracja wystaw sklepowych.

(111) **218619** (220) 2008 02 07 (210) 336299
 (151) 2009 05 15 (441) 2008 05 12
 (732) KRAJOWY ZWIĄZEK SPÓŁDZIELNI MLECZARSKICH Związek
 Rewizyjny, Warszawa, PL.
 (540)



(531) 8.7.1, 11.3.1, 26.13.25, 27.5.1

(510), (511) **05** cukier mlekowy, mleko słodowe, mleko w proszku, **29** mleko, mleczne produkty, sery, tłuszcze jadalne, masło, margaryna, mix tłuszczowy, kazeina do celów spożywczych, **30** napoje mleczne, lody spożywcze, **35** promocja sprzedaży, organizowanie importu i eksportu towarów i usług na rzecz osób trzecich, reklama i działalność informacyjna, reklama radiowa i telewizyjna, reklama za pośrednictwem sieci komputerowej, ogłoszenia prasowe, publikowanie i rozpowszechnianie tekstów reklamowych, rozpowszechnianie materiałów reklamowych, pokazy towarów, organizowanie wystaw i targów w celach handlowych i reklamowych, marketing, badanie rynku, ranking, prognozy ekonomiczne, doradztwo w zakresie organizowania, kierowania, zarządzania i prowadzenia działalności gospodarczej, pomoc w zarządzaniu przedsiębiorstwami handlowymi lub przemysłowymi, wycena działalności gospodarczej, w tym handlowej, ekspertyzy dla firm, analizy kosztów, specjalistyczne doradztwo handlowe dla firm, **36** doradztwo, usługi i zarządzanie w sprawach inwestycyjnych, finansowych, ubezpieczeniowych, podatkowych; ekspertyzy dla celów fiskalnych, obsługa finansowo-księgowa; pośrednictwo, dzierżawa, najem, wycena i zarządzanie nieruchomościami, **41** edukacja, kursy korespondencyjne dotyczące zwłaszcza tematyki mleczarskiej, w tym technologii przetwórstwa mleka, produkcji wyrobów mlecznych i procedur jakościowych, montaż programów radiowych i telewizyjnych dotyczących zwłaszcza tematyki mleczarskiej, w tym technologii przetwórstwa mleka, produkcji wyrobów mlecznych i procedur jakościowych, organizowanie i prowadzenia konferencji, kongresów, seminariów, sympozjów, zjazdów i kursów edukacyjnych, organizowanie wystaw w celach kulturalnych i edukacyjnych, publikowanie książek, publikowanie tekstów innych niż teksty reklamowe, dotyczących zwłaszcza tematyki mleczarskiej, w tym technologii przetwórstwa mleka i produkcji wyrobów mlecznych, procedur jakościowych, doradztwo zawodowe, **42** analiza projektów technicznych, badania i udoskonalanie nowych produktów na rzecz osób trzecich, ekspertyzy, doradztwo i badania techniczne, analizy chemiczne, badania biologiczne, doradztwo w zakresie ochrony środowiska, konsulting w zakresie komputerów i programów komputerowych dotyczących zwłaszcza tematyki mleczarskiej, procedur jakościowych, opracowywanie instrukcji dotyczących zwłaszcza tematyki mleczarskiej, w tym technologii przetwórstwa mleka i produkcji wyrobów mlecznych, procedur jakościowych, projektowanie techniczne, usługi projektowania graficznego w tym opakowań.

(111) **218620** (220) 2008 02 08 (210) 336369
 (151) 2009 05 07 (441) 2008 05 12
 (732) „MONNARI TRADE” S.A., Łódź, PL.
 (540)



Kolor znaku: czarny, czerwony

(531) 26.4.1, 27.5.1, 29.1.12

(510), (511) **09** komputery, komputery przenośne (laptopy), pamięci komputerowe, komputerowe urządzenia peryferyjne, stałe oprogramowanie komputerowe, drukarki komputerowe.

(111) **218621** (220) 2008 02 11 (210) 336431

(151) 2009 08 07 (441) 2008 05 26

(732) FIRMA HANDLOWA SARIUS Artur Mańczak, Gdynia, PL.

(540) ER 146

(510), (511) **09** elektrody w otulinie do spawania konstrukcji stalowych.

(111) **218622** (220) 2008 02 11 (210) 336436

(151) 2009 06 18 (441) 2008 05 26

(732) Przedsiębiorstwo Wielobranżowe M. Pasek Spółka Jawna, Będzin, PL.

(540)



Kolor znaku: szary, czarny, czerwony

(531) 26.4.1, 26.4.4, 26.4.18, 27.5.1, 27.5.17, 29.1.13

(510), (511) **06** materiały konstrukcyjne metalowe; metalowe konstrukcje jako szkielety ramowe dla budownictwa, kratownice metalowe; materiały blacharskie dla budownictwa, blachy jako płyty i arkusze; kształtowniki metalowe, okucia do budownictwa metalowe, ościeżnice metalowe, płyty konstrukcyjne metalowe; rury i kształtki rurowe rozgałęzieniowe metalowe, przewody rurowe metalowe, armatura do przewodów metalowa; metalowe: haki, kątowniki, kołki, kołnierze, nakrętki, nity, pierścienie, śruby, sworznie, taśma; metalowe rusztowania elewacyjne, wolnostojące-przestrzenne, metalowe podłogi jako podesty dekarские i metalowe podesty masztowe, **37** usługi budowlano-montażowe, remontowe i renowacyjne w zakresie budownictwa ogólnego i przemysłowego; wykonywanie robót ogólnobudowlanych związanych z budową konstrukcji stalowych, budynków i budowli z elementów prefabrykowanych; roboty inżynierskie łądowe w zakresie obiektów przemysłowych, magazynowych, biurowych, użyteczności publicznej i budownictwa ogólnego; techniczne przygotowanie terenów pod budowę: niwelacja terenu, wykopy szerokoprzestrzenne pod budynki i budowle, przewiertki sterowane pod przeszkodami terenowymi; budowlane roboty izolacyjne; stawianie rusztowań; wykonywanie konstrukcji i pokryć dachowych; wykonywanie robót ogólnobudowlanych i remontów w zakresie liniowych i rozdzielczych sieci elektrycznych, gazowych, wodociągowych, sieci kanalizacyjnych, instalacji centralnego ogrzewania, sanitarnych i wentylacyjnych; wewnętrznych i zewnętrznych instalacji elektrycznych, elektrycznych sygnalizacyjnych, gazowych, wodociągowych, kanalizacyjnych, centralnego ogrzewania, sanitarnych, wentylacyjnych i klimatyzacji; budowlane roboty wykończeniowe: murarstwo, tynkowanie, malowanie, posadzkarstwo, tapetowanie i oblicowywanie ścian; zakładanie otworowej stolarki budowlanej; rekultywacja techniczna terenów zdegradowanych lub zdewastowanych w tym zrobów zwałowych, wyrobisk i wysypisk odpadów przez zasypywanie, niwelacje terenu i pokrywanie warstwą ziemi urodzajnej; rozbiórka i burzenie obiektów budowlanych; nadzór budowlany, informacja budowlana; naprawa i konserwacja maszyn i urządzeń budowlanych; wynajmowanie sprzętu budowlanego i burzącego z obsługą operatorską, wynajmowanie maszyn i urządzeń budowlanych, **39** usługi transportowe i spedycyjne; towarowy transport drogowy pojazdami uniwersalnymi i specjalistycznymi; składowanie, magazynowanie, przechowywanie, przeładunek, pakowanie, konfekcjonowanie i dostarczanie towarów; usługi informacyjne i pośrednictwo w zakresie transportu i spedycji; usługi w zakresie odbioru, gromadzenia, transportu i składowania odpadów przemysłowych i złomu; wypożyczanie samochodów ciężarowych i osobowych, **40** obróbka metali i nakładanie powłok na metale; obróbka mechaniczna elementów metalowych: gięcie profili proste i przestrzenne, gięcie walcowe na zimno blach, zwijanie blach w formy symetryczne i niesymetryczne, zginanie i kantowanie

blach, cięcie blach nożycowe i ogniowe; obróbka powierzchni blach: polerowanie, platerowanie; usługi w zakresie obróbki mechanicznej metali: frezowanie, kucie, prasowanie, szlifowanie, walcowanie, wiercenie, wyłaczanie, ukosowanie palnikiem; usługi w zakresie obróbki: kowalskiej, ślusarskiej, spawalniczej i skrawania; usługi w zakresie obróbki drewna, impregnowanie drewna; sortowanie i rozdrabnianie złomu metali; obróbka odpadów, osadów pościekowych i zanieczyszczonych materiałów; utylizacja i unieszkodliwianie odpadów przemysłowych, recykling odpadów, kompletowanie maszyn, urządzeń i materiałów budowlanych na zamówienie, **42** prace badawczo-rozwojowe w zakresie budownictwa dla osób trzecich; opracowywanie projektów technicznych w zakresie budownictwa ogólnego, przemysłowego, urbanistycznego i technologicznego, opracowywanie projektów technicznych w zakresie architektury i konstrukcji budynków; badania i analizy techniczne, ekspertyzy inżynierskie i opinie techniczne z zakresu budownictwa; pomiary geodezyjne, pomiary gruntu, usługi kartograficzne; testowanie i kontrola jakości materiałów; wzornictwo przemysłowe; doradztwo techniczne i technologiczne w zakresie budownictwa ogólnego i przemysłowego; doradztwo w zakresie ochrony środowiska; projektowanie, instalacja, aktualizacja, konserwacja, powielanie i wypożyczanie oprogramowania komputerowego, wypożyczanie komputerów; doradztwo w sprawach sprzętu komputerowego.

(111) **218623** (220) 2008 02 28 (210) 337323

(151) 2009 06 29 (441) 2008 06 09

(732) Przedsiębiorstwo Wyrobów Metalowych „CYNKMET” Bytom Odrzański-Zbigniew Stępień, Bytom Odrzański, PL.

(540)



Kolor znaku: granatowy, biały

(531) 26.1.2, 26.4.2, 26.11.1, 27.5.1, 29.1.12

(510), (511) **06** ogrodzenia metalowe, w tym słupki i przesła ogrodzeniowe, furtki, bramy do ogrodzeń, w tym przesuwne, bariery metalowe, osłony drzew metalowe, budowlane konstrukcje metalowe, w tym szkielety ramowe, wiaty i zadaszenia metalowe, lekkie budowle i ściany metalowe, skrzydła drzwi metalowe, ościeżnice metalowe oraz ich elementy do drzwi bram i okien, zamki drzwiowe nieelektryczne, okładziny dla budownictwa, sprężyny, maszty słupy metalowe, kraty ochronne metalowe, przegrody metalowe, podpory stojaki stemple metalowe, słupy ogłoszeniowe metalowe, słupy metalowe elementy konstrukcyjne, schody metalowe, rusztowania metalowe, bariery ochronne metalowe, pacholki cumownicze metalowe, pojemniki metalowe, kostka brukowa metalowa, wsporniki metalowe dla budownictwa i rurociągów, urządzenia do parkowania metalowe, bariery bezpieczeństwa na drogach metalowe, ograniczniki do bram metalowe, daszki metalowe, bednarki i druty ogromowe, konstrukcje metalowe stacjonarne i przenośne, wyroby ślusarskie, także ocynkowane i pomalowane proszkowo.

(111) **218624** (220) 2008 04 09 (210) 339333

(151) 2009 07 30 (441) 2008 07 21

(732) Firma Handlowa „DOMICELA” Spółka z ograniczoną odpowiedzialnością, Jasło, PL.

(540)



Kolor znaku: czerwony

(531) 27.5.1, 29.1.1

(510), (511) **29** mięso, mięso świeże i mrożone w tuszach dzielonych na części, mięso cielęce, jagnięce, wołowe, wieprzowe, drobiowe, królicze, mięso z dziczyzny; podroby mięsne, podroby wieprzowe-wołowe: flaki, nerki, ozory, płuca, serca i wątroba wieprzowa, przetwory z podrobów mięsnych i z krwi, kaszanka; wyroby drobiowe

i z królika, ekstrakty mięsne; mięsne wyroby garmażeryjne, mięsne mrożone wyroby garmażeryjne, konserwy: mięsne, rybne, pasztety, pasztety z wątróbki, galaretki i sosy mięsne, pulpy mięsne; wyroby wędliniarskie na bazie mięsa cielęcego, drobiowego, wieprzowego i wołowego: bekony, boczki, kiełbasy, mielonki, pieczenie, salcesony, szynki; wyroby okazjonalne: zestawy mięsne na grilla, zestawy wędlin układanych; pasztety z wątróbek zwierzęcych, w tym również z przeważającym użyciem składników pochodzenia roślinnego; pasty, nadzienia i przekąski mięsne; tłuszcze jadalne: słonina, smalec; konserwowane, suszone i gotowane owoce i warzywa, **30** paszteciki; pierogi i pierożki ravioli nadziewane mięsem drobiowym, wieprzowym i wołowym, sushi; środki wiążące do wytworów garmażeryjnych i wędliniarskich; preparaty do zmiękczenia mięsa do celów gospodarstwa domowego, sosy do mięsa, **35** usługi agencji importowo-eksportowej, usługi pośrednictwa handlowego na rzecz firm krajowych i zagranicznych; zgrupowanie na rzecz osób trzecich różnych towarów pozwalające nabywcy wygodnie je oglądać i kupować w hurtowniach, sklepach, poprzez agentów i na stronie internetowej wyspecjalizowanej w branży: mięsnej, wyrobów z mięsa, wędlin, olejów i tłuszczów jadalnych, napojów alkoholowych i bezalkoholowych, wyrobów tytoniowych; usługi reklamowe i promocyjne, dystrybucja materiałów reklamowych, próbek i wzorów wyrobów; organizowanie pokazów, targów i wystaw w celach handlowych lub reklamowych; doradztwo i pomoc w zakresie organizowania i prowadzenia działalności gospodarczej; usługi badania rynku, **39** usługi transportowe i spedycyjne; towarowy transport drogowy pojazdami uniwersalnymi i specjalistycznym, specjalistyczny transport chłodniczy artykułów spożywczych; składowanie, magazynowanie, magazynowanie chłodnicze, przechowywanie, przeładunek, pakowanie, sortowanie, konfekcjonowanie i dostarczanie towarów; usługi informacyjne i pośrednictwo w zakresie transportu i spedycji, **40** usługi w zakresie przetwarzania mięsa, przetwarzanie i przerabianie surowców mięsnych; usługi w zakresie konserwowania żywności, wędzenie żywności; ubój zwierząt; obróbka odpadów, osadów pościekowych i zanieczyszczonych materiałów; utylizacja i unieszkodliwianie odpadów przemysłowych i wyrobów wybrakowanych jako przetwarzanie, recykling odpadków i odpadów, **43** usługi hotelarskie związane z rezerwacją, czasowym zakwaterowaniem oraz wyżywieniem w hotelach, motelach, pensjonatach, domach wczasowych i turystycznych; usługi gastronomiczne związane z podawaniem potraw i napojów w barach, kafeteriach, kawiarniach, karczmach, restauracjach; przygotowywanie dań na zamówienie oraz ich dostawa-katering; obsługa imprez promocyjnych, przyjęć, bankietów, zabaw, balów na zlecenie osób trzecich polegające na zaopatrzeniu w żywność i napoje.

(111) **218625** (220) 2008 04 21 (210) 339936
 (151) 2009 08 07 (441) 2008 08 04
 (732) „SOBIESKI” Spółka z ograniczoną odpowiedzialnością, Warszawa, PL.
 (540) BOBRÓWKA
 (510), (511) **32** napoje bezalkoholowe, **33** napoje alkoholowe (z wyjątkiem piwa).

(111) **218626** (220) 2008 05 12 (210) 340784
 (151) 2009 07 16 (441) 2008 08 18
 (732) P.P.H.U. „Serpół” Sp.J. Gubała & Gubała, Kraków, PL.
 (540)

OCZKO

Kolor znaku: czerwony

(531) 27.5.1, 29.1.1
 (510), (511) **35** usługi w zakresie reklamy, pokazy towarów, sprzedaż, promocja sprzedaży w centrach handlowych, hipermarketach, supermarketach, hurtowniach, sklepach, z katalogu różnych artykułów, na stronie internetowej, za pośrednictwem usługi elektronicznej, za pośrednictwem systemu telezakupów, wykorzystując zamówienie korespondencyjne, używając środków telekomunikacji, **39** transport, pakowanie i składowanie towarów, **43** usługi zaopatrzenia w żywność i napoje.

(111) **218627** (220) 2008 05 12 (210) 340787
 (151) 2009 07 16 (441) 2008 08 18
 (732) P.P.H.U. „Serpół” Sp.J. Gubała & Gubała, Kraków, PL.
 (540)



Kolor znaku: złoty i jego odcienie, czerwony

(531) 8.3.11, 27.5.1, 29.1.12
 (510), (511) **35** usługi w zakresie reklamy, pokazy towarów, sprzedaż, promocja sprzedaży w centrach handlowych, hipermarketach, supermarketach, hurtowniach, sklepach, z katalogu różnych artykułów, na stronie internetowej, za pośrednictwem usługi elektronicznej, za pośrednictwem systemu telezakupów, wykorzystując zamówienie korespondencyjne, używając środków telekomunikacji, **39** transport, pakowanie i składowanie towarów, **43** usługi zaopatrzenia w żywność i napoje.

(111) **218628** (220) 2004 11 10 (210) 287532
 (151) 2009 07 03 (441) 2005 02 21
 (732) MAPEI POLSKA Spółka z o.o., Gliwice, PL.
 (540)

glazurnik

Kolor znaku: zielony, biały

(531) 26.4.2, 27.5.1, 29.1.12
 (510), (511) **01** preparaty bakteriologiczne, preparaty chemiczne do barwienia emalii i szkła, preparaty chemiczne do wytwarzania barwników, środki chemiczne do ożywiania kolorów barwników do celów przemysłowych, spoiwa do betonu, środki chemiczne do napowietrzania betonu, środki do konserwacji betonów, cement, preparaty do konserwacji cementu, preparaty do nadawania nieprzepuszczalności cementu, cement do naprawy stuczonych przedmiotów, środki chemiczne do czyszczenia kominów, preparaty do konserwacji dachówek, kaolin, preparaty do konserwacji kauczuku, roztwory kauczukowe, materiały klejące do celów przemysłowych, kleje do płytek ściennych i podłogowych, preparaty do gruntowania, kleje do tapet, środki do konserwacji cegieł, preparaty do konserwacji murów, preparaty wodoszczelne stosowane w murarstwie, rozpuszczalniki do lakierów, farb, emalii, preparaty do lutowania, topniki do lutowania, płyny wzmacniające materiały ściernie, środki i preparaty do odklejania, szkliwo ceramiczne, szkło wodne, środki zabezpieczające przed wilgocią w murach, zaprawy klejowe na bazie tworzyw sztucznych i żywic, środki uplastyczniające i napowietrzające do zapraw murarskich, **02** bejce do drewna, oleje do konserwacji drewna, podkłady do malowania drewna, preparaty do konserwacji drewna, farby, lakiery, emalie, kit stolarski, kit olejowy, kit szklarski, powłoki do krycia smołą, preparaty do zdejmowania tapet papierowych, pigmenty, proszki do srebrzenia, środki wysuszające do farb, sumak do lakierów, taśmy antykorozyjne, środki gruntujące pod zaprawy cementowe, kity, farby, lakiery, emalie, rozcieńczalniki do farb, lakierów, emalii, spoiwa do farb, lakierów, emalii, utrwalacze do farb, lakierów, emalii, **19** listwy ozdobne, profile, kształtowniki niemetalowe, zaprawy murarskie, suche tynki, emulsje, dyspersje, roztwory zwiększające przyczepność pod zaprawy murarskie, zaprawy do fugowania i spoinowania, powłoki asfaltowe i bitumiczne, budowlane materiały niemetalowe, płytki podłogowe i naścienne niemetalowe, podłogi niemetalowe, terakota, okna, drzwi, żaluzje niemetalowe, sufity niemetalowe, niemetalowe pokrycia dachowe, okładziny niemetalowe dla budownictwa, wapno, **35** usługi w zakresie prowadzenia sprzedaży w sklepie i/lub hurtowni materiałów budowlanych i pomocniczych dla budownictwa, organizacja wystaw w celach handlowych i reklamowych, organizowanie targów w celach handlowych i reklamowych, usługi zaopatrzenia osób trzecich (zakupy

produktów i usług dla innych przedsiębiorstw), rozpowszechnianie próbek, pokazy towarów.

(111) **218629** (220) 2005 06 07 (210) 296122
 (151) 2009 07 03 (441) 2005 09 19
 (732) CINTAMANI POLAND Majewscy i Koć Sp. J., Piaseczno, PL.
 (540) CINTAMANI POLAND

(510), (511) **01** preparaty regulujące wzrost roślin, środki do kondycjonowania nasion, środki do ochrony nasion, produkty chemiczne do konserwowania żywności, chemiczne preparaty do konserwowania artykułów spożywczych, preparaty biologiczne, preparaty do konserwacji produktów farmaceutycznych, środki do konserwowania kwiatów, nawozy użyźniające glebę, dodatki chemiczne do środków grzybobójczych, preparaty chemiczne do uzdatniania wody, preparaty do użyźniania gleby, **03** amoniak stosowany jako detergent, antyperspiranty, preparaty antystatyczne do celów domowych, aromaty, [olejki aromatyczne], aromaty do napojów [olejki eteryczne], barwniki (środki chemiczne do ożywienia kolorów) do użytku domowego [pranie], barwniki do celów kosmetycznych, barwniki kosmetyczne, olejek bergamotowy, farbki do bielizny, sażetki zapachowe do bielizny, środki do namaczania bielizny, farby do brody, kosmetyki do brwi, ołówki do brwi, bursztyn do wyrobów perfumeryjnych, pasty do butów, chusteczki nasączone płynami kosmetycznymi, olejki eteryczne cytryny, kreda do czyszczenia, preparaty do czyszczenia, środki do czyszczenia glazury, preparaty do czyszczenia protez zębowych, preparaty do czyszczenia rur odpływowych, preparaty do demakijażu, preparaty do depilacji, detergenty inne niż używane w procesach produkcyjnych oraz inne niż do celów medycznych, dezodoranty do użytku osobistego [wyroby perfumeryjne], mydła dezodoryzujące, mydła dezynfekujące, ekstrakty kwiatowe do perfum, esencje eteryczne, preparaty do usuwania farby, ałun po goleniu, mydło do golenia, preparaty do golenia, jonon [wyroby perfumeryjne], kadzidła, sole do kąpieli do celów innych niż lecznicze, preparaty kosmetyczne do kąpieli, woda kolońska, środki do konserwacji skóry, kora mydłoki, maseczki kosmetyczne, mleczko kosmetyczne, kosmetyki, preparaty kosmetyczne do odchudzania, wazelina kosmetyczna, zestawy kosmetyczne, kosmetyki dla zwierząt, kosmetyki upiększające, kostki mydła toaletowego, wosk krawiecki, kredki do oczu, kremy kosmetyczne, kremy wybielające do skóry, preparaty do kręcenia włosów, krochmal, krochmal do celów pralniczych, preparaty do krochmalenia, ekstrakty z kwiatów [przemysł perfumeryjny], kwiaty jako baza do perfum, środki do usuwania lakieru, lakiery do paznokci, woda lawendowa, olej lawendowy, lotony do celów kosmetycznych, serwetki nasączone lotonem kosmetycznym, preparaty do makijażu, puder do makijażu, maseczki kosmetyczne, maść do celów kosmetycznych, mieszaniny zapachowe, esencje miętowe, mięta do wyrobów perfumeryjnych, mleko migdałowe do celów kosmetycznych, olejek migdałowy, mleczko kosmetyczne, mydła lecznicze, mydła toaletowe, mydła przeciwopłotowe, odświeżacze do ust w aerozolu, patyczki z watą do celów kosmetycznych, lakiery do paznokci, preparaty do pielęgnacji paznokci, sztuczne paznokcie, produkty perfumeryjne, perfumy, preparaty do pielęgnacji jamy ustnej, piżmo [perfumeria], płyny do pielęgnacji włosów, płyny po goleniu, pomadki do ust, pomady do celów kosmetycznych, popiół wulkaniczny do czyszczenia, preparaty do prania, pumeks, szampony, szminki, sztuczne rzęsy, sztuczne włosy, talk kosmetyczny, terpentyna [środek do wybielania tłustych plam], wosk do depilacji, wosk do wąsów, zmywacze do paznokci, **05** antyseptyki, cukierki do celów leczniczych, wyroby cukiernicze do celów leczniczych, czopki, dietetyczna żywność przystosowana do celów medycznych, dietetyczne napoje przystosowane do celów medycznych, dietetyczne substancje przystosowane do celów medycznych, guma do celów medycznych, guma do żucia do celów leczniczych, herbata lecznicza, napoje lecznicze, lecznicze napary [nalewki], leki w płynie, leki, wody mineralne do celów leczniczych, herbaty odchudzające do celów leczniczych, preparaty medyczne do odchudzania, dodatki odżywcze do celów leczniczych, preparaty witaminowe, woda mineralna do celów leczniczych, leki wzmacniające, żywność dietetyczna do celów leczniczych, środki ochrony roślin (fungicydy, herbicydy, insektycydy oraz środki przeciw pasożytom), **22** kłose do przykrywania masła, kłose do przykrywania sera, kubki nie z metali szlachetnych, kubki z papieru lub tworzyw sztucznych, maselniczki, naczynia na masło, otwieracze do butelek, pałeczki do koktajli, **32** aperitify bezalkoholowe, napoje bezalkoholowe, bezalkoholowe

wyciągi z owoców, ekstrakty owocowe bezalkoholowe, esencje do produkcji napojów, wody gazowane, pastylki do napojów gazowanych, proszki do napojów gazowanych, koktajle bezalkoholowe, lemoniada, syropy do lemoniady, produkty do wytwarzania wody mineralnej, wody mineralne [napoje], nektary owocowe, bezalkoholowe napoje z soków owocowych, bezalkoholowe wyciągi z owoców, soki owocowe, soki warzywne [napoje], sorbety [napoje], woda stołowa, syropy do napojów, woda [napoje], preparaty do produkcji wody gazowanej, produkty do wytwarzania wody gazowanej, woda sodowa, woda stołowa, **35** agencje informacji handlowej, analiza kosztów, badania rynku, dekoracja wystaw sklepowych, doradztwo specjalistyczne w sprawach działalności gospodarczej, doradztwo w zakresie organizowania i prowadzenia działalności gospodarczej, doradztwo w zakresie prowadzenia działalności gospodarczej, doradztwo w zakresie zarządzania personalnego, dystrybucja materiałów reklamowych, w tym w szczególności próbek, druków, prospektów, broszur, informacja o działalności gospodarczej, informacja w zakresie działalności gospodarczej, usługi dotyczące manekinów do celów reklamowych i promowania sprzedaży, pokazy towarów, pomoc przy zarządzaniu przedsiębiorstwami przemysłowymi lub handlowymi, pomoc w zakresie zarządzania, powielanie dokumentów, pozyskiwanie danych do komputerowych bazy danych, promocja sprzedaży, reklama za pośrednictwem sieci komputerowych, reklamy, reklamy korespondencyjne, reklamy prasowe, reklamy radiowe, reklamy telewizyjne, rekrutacja personelu, rozlepianie plakatów reklamowych, rozpowszechnianie materiałów reklamowych, w szczególności ulotek, prospektów, druków, próbek, rozpowszechnianie ogłoszeń reklamowych, dystrybucja próbek, sondaże, opinie, uaktualnianie materiałów reklamowych, wynajmowanie powierzchni na cele reklamowe, organizowanie targów w celach handlowych lub reklamowych, wynajem czasu reklamowego we wszystkich środkach przekazu, wynajem dystrybutorów automatycznych, wynajmowanie miejsc na umieszczanie ogłoszeń lub reklam, organizowanie wystaw w celach handlowych lub reklamowych, **39** dystrybucja wody, pakowanie produktów, pakowanie towarów, przewożenie ładunków, przewóz samochodami ciężarowymi, spedycja, składowanie towarów, pośrednictwo w transporcie, usługi tranzytowe, zaopatrzenie w wodę.

(111) **218630** (220) 2005 07 11 (210) 297619
 (151) 2009 07 03 (441) 2005 10 17
 (732) MAPEI POLSKA Spółka z o.o., Gliwice, PL.
 (540)



Kolor znaku: zielony, pomarańczowy, czarny

(531) 26.4.2, 27.5.1, 29.1.13

(510), (511) **01** preparaty bakteriologiczne, preparaty chemiczne do barwienia emalii i szkła, preparaty chemiczne do wytwarzania barwników, środki chemiczne do ożywiania kolorów barwników do celów przemysłowych, spoiwa do betonu, środki chemiczne do napowietrzania betonu, środki do konserwacji betonów, cement, preparaty do konserwacji cementu, preparaty do nadawania nieprzepuszczalności cementu, cement do naprawy stłuczonych przedmiotów, środki chemiczne do czyszczenia kominów, preparaty do konserwacji dachówek, kaolin, preparaty do konserwacji kauczuku, roztwory kauczukowe, materiały klejące do celów przemysłowych, kleje do płytek ściennych i podłogowych, preparaty do gruntowania, kleje do tapet, środki do konserwacji cegieł, preparaty do konserwacji murów, preparaty wodoszczelne stosowane w murarstwie, rozpuszczalniki do lakierów, farb, emalii, preparaty do lutowania, topniki do lutowania, płyny wzmacniające materiały ściernie, środki i preparaty do odklejania, szkliwo ceramiczne, szkło wodne, środki zabezpieczające przed wilgocią w murach, zaprawy klejowe na bazie tworzyw sztucznych i żywic, środki uplastyczniające i napowietrzające do zapraw murarskich, **19** listwy ozdobne, profile, kształtowniki niemetalowe, zaprawy murarskie, suche tynki, emulsje, dyspersje, roztwory zwiększające przyczepność pod zaprawy murarskie, zaprawy do fugowania i spoinowania, powłoki asfaltowe i bitumiczne, budowlane materiały niemetalowe, płytki podłogowe i naścienne niemetalowe,

podłogi niemetalowe, terakota, okna, drzwi, żaluzje niemetalowe, sufity niemetalowe, niemetalowe pokrycia dachowe, okładziny niemetalowe dla budownictwa, wapno, **35** usługi w zakresie prowadzenia sprzedaży w sklepie i/lub hurtowni materiałów budowlanych i pomocniczych dla budownictwa, organizacja wystaw w celach handlowych i reklamowych, organizowanie targów w celach handlowych i reklamowych, usługi zaopatrzenia osób trzecich (zakupy produktów i usług dla innych przedsiębiorstw), rozpowszechnianie próbek, pokazy towarów.

(111) **218631** (220) 2007 01 02 (210) 319704
 (151) 2009 07 24 (441) 2007 04 16
 (732) LEENLIFE POLSKA S.A., Żary, PL.
 (540)



Kolor znaku: zielony i odcienie, złoty i odcienie, biały
 (531) 10.3.1, 26.1.2, 27.5.1, 29.1.13

(510), (511) **01** materiały syntetyczne do absorpcji oleju, aceton, agar, żywice akrylowe w stanie surowym, aldehydy, alginiany jako produkty żelujące i spulchniające do celów innych niż spożywcze, alkalia, alkalia lotne jak amoniak do celów przemysłowych, alkaliczne związki żrące, alkaloidy, alkohol etylowy, ałun, woda amoniakalna, soda amoniakalna, sole amonowe, alkoholowy roztwór soli amonowej, aldehyd amonowy, alkohol amylozy, preparaty chemiczne do analizy laboratoryjnej inne niż do celów medycznych lub weterynaryjnych, preparaty antystatyczne inne niż do użytku domowego, nawozy azotowe, kwas azotowy, bakteriocidy stosowane przy produkcji wina, preparaty bakteriologii inne niż do celów medycznych lub weterynaryjnych, preparaty klejące do bandażu chirurgicznych, bentonit, kwas benzoowy, bezwodnik tytanu do celów przemysłowych, amoniak bezwodny, białko roślinne lub zwierzęce, preparaty biologiczne do celów innych niż medyczne lub weterynaryjne, borki, kwas borny do celów przemysłowych, brom do celów chemicznych, estry celulozy do celów przemysłowych, octan celulozy w stanie surowym, chemiczne odczynniki inne niż do celów medycznych lub weterynaryjnych, preparaty chemiczne do celów naukowych inne niż do celów medycznych lub weterynaryjnych, chemiczne środki dla rolnictwa, preparaty chłodnicze, kwas chłowy, ałun chromowy, ciężka woda, cyjanamid wapniowy jako nawóz, kwas cytrynowy do celów przemysłowych, woda destylowana, detergenty stosowane w procesach produkcyjnych, hormony przyspieszające dojrzewanie owoców, ocet drzewny, spirytus drzewny, dwutlenek manganu, emulgatory, enzymatyczne preparaty do celów przemysłowych, enzymy do celów chemicznych, enzymy do celów przemysłowych, estry, konserwanty do farmacji, fosfatydy, preparaty do nawożenia gleby, gleba próchnicza, glicerydy, gliceryna do celów przemysłowych, glikol, glukoza do celów przemysłowych, guano jako nawóz ptasi, humus, pokrycia humusowe, hydrazyna, jod do celów chemicznych, jod do celów przemysłowych, karbonyl do ochrony roślin, katalizatory biochemiczne, katalizatory chemiczne, kazeina do celów przemysłowych, preparaty hamujące kiełkowanie warzyw, preparaty do klarowania, preparaty do klarowania wina, preparaty do klarowania moszczu, kompost, preparaty chemiczne do konserwacji, chemiczne preparaty do konserwowania artykułów spożywczych, środki do konserwacji piwa, preparaty do konserwowania produktów farmaceutycznych, kultury mikroorganizmów inne niż do celów medycznych lub weterynaryjnych, kwiat siarczany do celów chemicznych, kwaśny szczawian potasowy, lecytyna jako surowiec, suchy lód jako stały dwutlenek węgla, węglan magnezowy, chlorek magnezu, manganian, dwutlenek manganu, mączki do celów przemysłowych, miążga drzewna, preparaty do wędzenia mięsa, preparaty do zmiękczenia mięsa do celów przemysłowych, preparaty z mikroelementami dla roślin, kwasy mineralne, enzymy mlekowe do celów chemicznych, kwas mlekowy, aldehyd mrówkowy do celów chemicznych, kwas mrówkowy, nadboran sodowy, nadsiarczany, nadwęglany, środki do ochrony nasion, nawozy użyźniające glebę,

neutralizatory gazów toksycznych, octany, preparaty bakteriologiczne do octowania, preparaty do odłuszczenia stosowane w procesach produkcyjnych, materiały do ochrony przed ogniem, środki chemiczne dla ogrodnictwa z wyjątkiem fungicydów, herbicydów, insektycydów oraz środków przeciw pasożytom, kwas oleinowy, oleje do konserwacji żywności, kwas ortofosforowy, środki do klarowania i konserwowania piwa, woda potasowa, potaż, podłoże do upraw bezgruntowych w rolnictwie, produkty uboczne w procesie obróbki ziaren zbóż do celów przemysłowych, preparaty bakteryjne do celów inne niż medyczne lub weterynaryjne, proteiny jako materiał surowy, preparaty chemiczne dla przemysłu, materiały przylepne do celów przemysłowych, preparaty do regulacji wzrostu roślin, nawozy dla rolnictwa, środki chemiczne dla rolnictwa z wyjątkiem fungicydów, herbicydów, insektycydów oraz środków przeciw pasożytom, sacharyna, saletra, kwas salicylowy, kwas sebacynowy, siarczany, kwas siarkawy, kwas siarkowy, skrobia do celów przemysłowych, słodziki sztuczne jako preparaty chemiczne, soda amoniakalna, soda kaustyczna do celów przemysłowych, sole jako nawozy, sole do celów przemysłowych, sól do konserwowania inna niż do żywności, sól kamienna, sól nieprzetworzona, spirytus drzewny, kwas stearynowy, substancje zapobiegające zamarzaniu, superfosfaty jako nawozy, szczawian potasowy, szczawiany, kwas szczawowy, maści do szczepienia drzew, wosk do szczepienia drzew, szkło wodne krzemianowe, ściółka jako nawóz, preparaty chemiczne zabezpieczające przed śniecią zbożową, dodatki chemiczne do środków grzybobójczych, mąka z tapioki do celów przemysłowych, tlen, tiosiarczany, tlenek chromowy, preparaty do oczyszczania z tłuszczu, kwasy tłuszczowe, środki do dysocjacji tłuszczu, torf jako nawóz, woda utleniona, preparaty chemiczne do uzdatniania wody, preparaty do użyźniania gleby, preparaty do wędzenia mięsa, kwas węglowy, alkohol winny, kwas winowy, preparaty chemiczne do zapobiegania chorobom winorośli, preparaty do zmiękczenia wody, wodorosty jako nawóz, wosk do czyszczenia, preparaty do wybielania jako środki odbarwiający do celów przemysłowych, woski jako wybielający chemikalia, preparaty do wybielania materiałów organicznych, ziemia do upraw, ziemia okrzemkowa, mąka ziemniaczana do celów przemysłowych, zwierzęce białko jako surowiec, produkty chemiczne do konserwowania żywności, **05** akonityna, aldehyd mrówkowy do celów farmaceutycznych, aldehydy do celów farmaceutycznych, algicydy, alkaliczne jodki do celów farmaceutycznych, alkaloidy do celów medycznych, alkohol do celów farmaceutycznych, amalgamaty dentystyczne, aminokwasy do celów medycznych, aminokwasy do celów weterynaryjnych, anestetyki jako środki znieczulające, kora z angostury do celów medycznych, antybiotyki, środki antykoncepcyjne chemiczne, wata antyseptyczna, środki zmniejszające apetyt do celów medycznych, apteczki przenośne wyposażone, apteczki pierwszej pomocy wyposażone, wata aseptyczna, herbata dla astmatyków, środki bakteriobójcze, preparaty bakteriologiczne do celów medycznych i weterynaryjnych, aromatyczne balsamiczne preparaty do celów leczniczych, bandaż higieniczny, bandaż opatrunkowy, batoniki lukrecyjne do celów farmaceutycznych, azotan bizmutu do celów farmaceutycznych, borowina do kąpieli, ołówki przeciw brodawkom, brom do celów farmaceutycznych, celuloza do celów farmaceutycznych, preparaty chemiczne do celów farmaceutycznych, estry celulozy do celów farmaceutycznych, preparaty chemiczne do celów farmaceutycznych, preparaty chemiczno-farmaceutyczne, chusteczki nasączone płynami farmaceutycznymi, chemiczne odczynniki do celów medycznych lub weterynaryjnych, chinina do celów medycznych, chinolina do celów medycznych, kora chinowa do celów leczniczych, implanty chirurgiczne jako żywe tkanki, chirurgiczne materiały opatrunkowe, chleb dla diabetyków, wyciąg z chmielu do celów farmaceutycznych, środki chwastobójcze, preparaty chemiczne dla testów ciążowych, cukier do celów medycznych, cukierki dla celów leczniczych, wyroby cukiernicze dla celów leczniczych, czopki, preparaty czyszczące do szkieł kontaktowych, detergenty do celów medycznych, środki dezynfekcyjne do celów higienicznych, preparaty diagnostyczne do celów medycznych, diastaza do celów medycznych, dietetyczna żywność przystosowana do celów medycznych, dietetyczne napoje przystosowane do celów medycznych, dietetyczne substancje przystosowane do celów medycznych, dodatki do pasz dla celów leczniczych, drożdże do celów farmaceutycznych, eliksiry preparaty farmaceutyczne, preparaty enzymatyczne do celów medycznych, enzymy mlekowe do celów farmaceutycznych, estry do celów farmaceutycznych, eukaliptol do celów farmaceutycznych, eukaliptus do celów farmaceutycznych,

nych, preparaty farmaceutyczne przeciw łupieżowi, fenol do leków farmaceutycznych, fosforany do celów farmaceutycznych, kwas galusowy do celów farmaceutycznych, gaza opatrunkowa, gazy do celów medycznych, gencjana do celów farmaceutycznych, gliceryna do celów medycznych, glukoza do celów medycznych, środki przeciw gorączce, gorczyca do celów farmaceutycznych, olej gorzycowy do celów leczniczych, guma do celów medycznych, guma do żucia do celów leczniczych, gumiguta do celów leczniczych, balsam gurjunowy do celów medycznych, gwajakol do celów farmaceutycznych, hematogen, hemoglobina, preparat przeciw hemoroidom, herbata lecznicza, majtki higieniczne, hormony do celów medycznych, mech irlandzki do celów medycznych, jod do celów farmaceutycznych, jodki do celów farmaceutycznych, jodoform, jodyna, jujuba lecznicza, kamfora do celów medycznych, olejek kamforowy do celów medycznych, kamień winny do celów farmaceutycznych, kapsułki do celów farmaceutycznych, katechu do celów farmaceutycznych, kąpiele lecznicze, kolcówki lekarski do celów medycznych, kolodium do celów farmaceutycznych, kora kondurango do celów medycznych, olejek z kopru do celów leczniczych, koper włoski do celów leczniczych, korzenie lekarskie, krew do celów medycznych, kwasja jako gorzknia do celów medycznych, kwasy do celów farmaceutycznych, kwiat siarczany do celów farmaceutycznych, lecytyna do celów medycznych, napary jako nalewki do celów leczniczych, lotony do celów weterynaryjnych, lucerna chmielowa do celów farmaceutycznych, lukrecja do celów farmaceutycznych, magnezja do celów farmaceutycznych, maści do celów farmaceutycznych, woda melisowa do celów farmaceutycznych, mięta do celów farmaceutycznych, wody mineralne do celów leczniczych, mleczko pszczele do celów medycznych, mleko migdałowe do celów farmaceutycznych, enzymy mlekowe do celów farmaceutycznych, moleskin do celów medycznych, woda morska do kąpiele leczniczych, kora myrobolanu do celów farmaceutycznych, nalewki do celów leczniczych, narkotyki, narkotyki do celów medycznych, octany do celów farmaceutycznych, przepaski na oczy do celów medycznych, herbata odchudzająca do celów leczniczych, odczynniki chemiczne do celów medycznych lub weterynaryjnych, maść przeciw odmrożeniu, preparaty przeciw odmrożeniu, środki do odstraszenia owadów, preparaty do odymiania do celów medycznych, witaminowe preparaty, dodatki odżywcze do celów leczniczych, okłady, okłady gorzycowe, oleje lecznicze, oleje przeciw grom końskim, olejek terpentynowy do celów farmaceutycznych, środki do leczenia oparzeń, opaski barkowe do celów chirurgicznych, materiały opatrunkowe, opium, opodeldok jako maść mydlano-kamforowa, preparaty rozszerzające oskrzela, środki odstrasżające owady, zioła do palenia dla celów leczniczych, papier do plastrów gorzycowych, papier przeciwmolowy, środki przeciw pasożytom, dodatki do pasz do celów leczniczych, pektyna do celów farmaceutycznych, pepsyny do celów farmaceutycznych, peptony do celów farmaceutycznych, sole potasu do celów medycznych, odczynniki chemiczne do celów medycznych lub weterynaryjnych, środki do oczyszczania powietrza, produkty uboczne z procesu obróbki ziarn zbóż do celów medycznych, obroże przeciw pasożytnicze dla zwierząt, preparaty przeciw pasożytnicze, bransoletki przeciwreumatyczne, obrączki przeciwreumatyczne, przewodniki chemiczne do elektrod elektrokardiografów, plastry lecznicze samoprzylepne, lotony dla psów, środki do mycia psów, korzenie rabarbaru do celów farmaceutycznych, rad do celów medycznych, substancje radioaktywne do celów medycznych, radiologiczne substancje kontrastowe do celów medycznych, włókna roślin jadalnych jako nie odżywcze, środki przeciw roztoczom, olej rycynowy do celów leczniczych, laseczki siarkowe do dezynfekcji, mąka z siemienia lnianego do celów farmaceutycznych, preparaty farmaceutyczne do pielęgnacji skóry, skrobia do celów dietetycznych i farmaceutycznych, środki przeciw skrytociowym roślinom, środki do leczenia oparzeń, sól do celów farmaceutycznych, sole sodowe do celów leczniczych, sole do celów medycznych, sole do kąpiele mineralnych, sole wód mineralnych, spoiwa do kopyt zwierzęcych, sporysz do celów farmaceutycznych, sterydy, preparaty do sterylizacji, strychnina, sulfonamidy jako leki, sykatywy jako środki wysuszające do celów medycznych, syropy do użytku farmaceutycznego, szczepionki, trutki na szczury, środki do tępienia ślimaków, preparaty chemiczne do usuwania śnieci zbożowej, woda termalna, terpentyna do celów farmaceutycznych, tkaniny chirurgiczne, kąpiele tenowe, tłuszcz dojarski, tran, trucizny, sole trzeźwiące, ekstrakty tytoniu owadobójcze, produkty na bazie wapna do celów farmaceutycznych, preparaty weterynaryjne, preparaty chemiczne do zwalczania chorób winorośli, woda utleniona do ce-

łów medycznych, środki przeciw zrogowaceniu, preparaty do mycia zwierząt, substancje żrące do celów farmaceutycznych, żywność dietetyczna do celów leczniczych, **29** alginy do celów spożywczych, anchois, bekon, białka jajek, białko spożywcze, bita śmietana, bulion, koncentraty na bulion, preparaty do produkcji bulionu, cebula konserwowana jak warzywa, chrupki owocowe, chrupki ziemniaczane, daktyle, drób nieżywy, dżemy, fasolka konserwowa, filety rybne, flaki, galaretki, jadalne gniazda ptaków, groszek konserwowy, grzyby konserwowane, homary nieżywe, dżem imbirowy, przecier jabłkowy, jaja, zupy jarzynowe jako przetwory, jogurt, kandyzowane owoce, kapusta kwaszona, kaszanka, kawior, kazeina do celów spożywczych, kefir napój mleczny, kiszka krwawa jako kiełbasa, klej rybi do środków spożywczych, masło kokosowe, masło kakaowe, wiórki kokosowe, olej kokosowy, tłuszcz kokosowy, kompot, koncentraty bulionu, koncentraty na rosół, konserwy mięsne, konserwy rybne, korniszony, korniszony z jarzynami w occie, krokiety, krewetki różowe nieżywe, olej kukurydziany, kumys jako napój mleczny, langusty jako nieżywe, owoce lukrowane, losoś, łój spożywczy, małże jako mięczaki nieżywe, małże jadalne nieżywe, margaryna, marmolada, masło, masło arachidowe, masło czekoladowe, miąższ owoców, mięso, ekstrakty z mięsa, galarety mięsne, mięso konserwowane, mięso solone, migdały spreparowane, napoje mleczne z przewagą mleka, mleczne produkty, mleko, mrożone owoce, owoce konserwowane, olej rzepakowy jadalny, olej słonecznikowy do celów spożywczych, olej z oliwek jadalny, oleje jadalne, oliwki konserwowane, olej palmowy jadalny, orzeszki arachidowe preparowane, ostrygi nieżywe, owoce kandyzowane, owoce konserwowane w alkoholu, owoce w puszkach, galaretki owocowe, sałatki owocowe, skórki owocowe, pasztet z wątróbki, pektyna do celów spożywczych, pikle, placki ziemniaczane, sok pomidorowy do celów kulinarnych, jaja w proszku, proteiny spożywcze, przecier jabłkowy, przecier pomidorowy jako koncentrat, pyłka kwiatowa jako żywność, rodzynki, rosół, soki roślinne do gotowania, potrawy rybne, żywność produkowana z ryb, ryby konserwowane, ryby nieżywe, ryby solone, olej rzepakowy jadalny, sardynki, ser, serwatka, olej sezamowy, skorupiaki nieżywe, olej słonecznikowy do celów spożywczych, podpuszczka, smalec, soczewica konserwowana jako warzywo, soja konserwowana spożywcza, szpik kostny zwierzęcy jadalny, szynka, śledzie, jaja ślimaków jako jadalne, ślimaki morskie jako nieżywe, śmietana jako produkt mleczarski, pasty zawierające tłuszcz do kanapek, tłuszcze jadalne, surowce do produkcji tłuszczu jadalnych, tofu, trufle konserwowane, trufle konserwowane, tuńczyk, warzywa gotowane, warzywa konserwowane, warzywa w puszkach, warzywa suszone, sałatki warzywne, wątroba, wędliny, wieprzowina, wyciągi z wodorostów do celów spożywczych, ziemniaki zapiekane w cieście, zupy, składniki do sporządzenia zupy, dziczyzna nieżywa, szpik kostny jadalny zwierzęcy, żelatyna spożywcza, żółtka jajek, żywność przygotowana z ryb, wyroby garmażeryjne jak mięso przetworzone, **30** anyż, anyż gwiaździsty, preparaty aromatyczne do żywności, aromaty do ciast inne niż oleje esencje, aromaty do napojów inne niż oleje esencyjne, batony lukrecyjne jako cukier, biszkopty, preparaty uszlachniające do bitej śmietany, bułeczki słodkie, bułka tarta, bułki, chleb, chleb bezdrożdżowy, słodczyce ozdobne na choinkę, chow-chow jako przyprawa, chutney ostry gęsty sos, ciasta, aromaty do ciasta inne niż esencje, mięso zapiekane w cieście, ozdoby jadalne do ciasta, ciasto mączne, ciasto na ciastka, ciastka ryżowe, ciasto w proszku, enzymy do ciast, cukier, cukierki miętowe, cukierki, curry jako przyprawa, substytut kawy z cykorii, cynamon jako przyprawa, czekolada, napoje na bazie czekolady, drożdże, drożdże w tabletkach nie do celów medycznych, drożdże jako zaczyn, esencje do artykułów żywnościowych z wyjątkiem esencji eterycznych i olejów esencyjnych, galaretki owocowe jako słodczyce, gałka muszkatołowa, glukoza do celów spożywczych, gluten do celów spożywczych, gofry, goździki jako przyprawa, guma do żucia nie do celów medycznych, herbata, napoje na bazie herbaty, herbata mrożona, herbatniki petit-beurre, imbir jako przyprawa, mąka z jęczmienia, jęczmień gniesiony, jęczmień łuskany, jogurt mrożony, kakao, napoje na bazie kakao, wyroby z kakao, kanapki, kapary, karmelki jako cukierki, kasza manna, kasze spożywcze, aromaty kawowe, napoje na bazie kawy, preparaty roślinne zastępujące kawę, kawa nie palona, kawa nienaturalna, keczup jako sos, zagęszczacze do kiełbasy, kit pszczeli jako propolis spożywczy, kleik spożywczy na bazie mleka, sól do konserwowania żywności, krakersy, sól kuchenna, kukurydza mielona, kukurydza palona, kukurydza prażona jako popcorn, mąka kukurydziana, płatki kukurydziane, kurkuma do żywności, kuskus jako kasza, lody spożywcze, środki wiążące do lodów

spożywczych, lody spożywcze w proszku, lód do napojów chłodzących, lód naturalny lub sztuczny, lukrecja dla cukiernictwa, majonezy, makaron wstążki, makaron rurki, makaroniki jako wyroby cukiernicze, makarony, marcepan, mąka, mąka gorczycowa, mąka kukurydziana, produkty z mąki mielonej, mąka pszenna, mąka spożywcza, mąka ziemniaczana do celów spożywczych, melasa, preparaty do zmiękczenia mięsa do celów gospodarstwa domowego, sosy mięsne, mięta do wyrobów cukierniczych, pasta z migdałów, wyroby cukiernicze na bazie migdałów, miód, woda morska do gotowania, muesli, musztarda, naleśniki, napary inne niż do celów leczniczych, napoje czekoladowe z mlekiem, napoje kakaowe z mlekiem, napoje kawowe z mlekiem, ocet, wyroby cukiernicze na bazie orzechów arachidowych, produkty spożywcze na bazie owsa, owies gnieciony, owies łuskany, płatki owsiane, jadalne ozdoby do ciast, pastylki jako cukierki, paszteciki, piernik na bazie pieczywa imbirowego, pieprz, piernik, pierożki ravioli, ocet piwny, pizza, płatki kukurydziane, pomadki jako cukierki, puddingi, mączka z rośliny strączkowej, ryż, ciastka z ryżu, sago, sól selerowa, produkty żywnościowe ze skrobi, skrobia do celów spożywczych, słodycze do ssania, słodziki naturalne, ekstrakt słodu do celów spożywczych, słód do celów spożywczych, mąka sojowa, lody sorbety, sosy jako przyprawy, sosy mięsne, sosy do polewania deserów, sosy pomidorowe, sosy sałatkowe, sól do konserwowania żywności, spaghetti, substytuty kawy, suchary, sushi, syrop cukrowy do celów spożywczych, szafran jako przyprawa, środki wiążące do lodów spożywczych, tabule jako sałatka z kuskus, tako, tapioka, mąka na bazie tapioki do celów spożywczych z nadzieniem z jajek, sera, boczku itp., tarty z owocami, tortille, wanilia jako aromat, wanilia jako aldehyd, wermiszel, wyroby cukiernicze, zagęszczacze stosowane przy przygotowaniu produktów spożywczych, ziele angielskie, esencje do żywności inne niż esencje eteryczne i oleje aromatyczne, żywność na bazie mąki, kluski, naleśniki, paszteciki, **31** algarobilla jako pasza dla zwierząt, artykuły jadalne do zucia dla zwierząt, bagassa z trzciny cukrowej w stanie surowym, cebulki kwiatowe jako bulwy, buraki, drożdże dla bydła, pasza dla bydła, sól dla bydła, cebula świeża jako warzywo, cebulki kwiatowe, chleb świętojański, trzcina cukrowa, korzenie cykorii, cykorja jako sałata, cytryny, preparaty zwiększające niesienie się drobiu, drób jako żywy, drób do hodowli, dynie, odpady z gorzelnii jako pasza dla zwierząt, groch świeży, grzybnia pieczarkowa jako rozchodowa, grzyby świeże, homary żywe, ikra rybia, jagody jako owoce, jagody jałowca, jaja do wylęgania, kasze dla drobiu, kasztany jadalne świeże, kiszonki jako pokarm dla zwierząt, orzechy kokosowe, koprą, korzenie jadalne, kukurydza, makuchy z kukurydzy, langusty jako żywe, makuchy, małże żywe, mączka dla zwierząt, mączka lniana jako pasza, mączka rybna na pasze dla zwierząt, mąka z ryżu jako pasza, ości mątwy dla ptactwa, nasiona jako ziarna, ogórki, oliwki świeże, orzechy, orzechy laskowe, orzeszki arachidowe jako owoce, makuchy z orzeszków arachidowych dla zwierząt, osad gorzelniczny jako pozostałość w czasie produkcji wina, ostrygi żywe, otręby zbożowe, owies, owoce cytrusowe, owoce świeże, pasze, wapno do paszy, pasza dla zwierząt tucznych, dodatki do paszy nie do celów leczniczych, grzybnia pieczarkowa jako rozchodowa, pieprz ziołowy, pokarm dla zwierząt domowych, produkty do tuczenia zwierząt, pokrzywy, pomarańcze, pory, pożywienie dla psów, kotów i innych zwierząt, produkty uboczne w procesie obróbki ziarn zbóż dla celów przemysłowych, proteiny dla zwierząt, suchary dla psa, pszenica, pokarm dla ptaków, pyłek materiał surowy, rabarbar, raki żywe, rośliny, rośliny strączkowe świeże, ikra rybia, ryby żywe, mąka z ryżu pasza, ryż nieprzetworzony, makuchy rzepaku dla bydła, sadzonki, sałata, sezam, siano, skorupki żywe, słoma jako pasza, słoma na ściółkę, słód dla piwowarstwa i gorzelnii, soczewica świeża warzywo, sól dla bydła, spożywcze pasze wzmacniające dla zwierząt, ślimaki morskie żywe, trufle świeże, trzcina cukrowa, produkty do tuczenia zwierząt, warzywa świeże, winogrona świeże, winorośle, wodorosty spożywcze dla ludzi lub zwierząt, wysłodziny, wytloki z owoców, substancje odżywcze wzmacniające dla zwierząt, ziarna zboża, ziarno do żywienia zwierząt, ziarno kakaowe w stanie surowym, ziemniaki, zioła ogrodowe świeże, artykuły jadalne do zucia dla zwierząt, pasze dla zwierząt tucznych, napoje dla zwierząt domowych, żyto, **32** aperitify bezalkoholowe, napoje bezalkoholowe, bezalkoholowe wyciągi z owoców, brzczecka, brzczecka piwna, brzczecka słodowa, wyciągi z chmielu do wytwarzania piwa, ekstrakty owocowe bezalkoholowe, esencje do produkcji napojów, wody gazowane, pastylki do napojów gazowanych, proszki do napojów gazowanych, piwo imbirowe, sok jabłkowy, koktajle bezalkoholowe, lemoniada, syropy do lemoniady, pre-

paraty do sporządzania likierów, produkty do wytwarzania wody mineralnej, wody mineralne jako napoje, mleko arachidowe jako napój bezalkoholowy, mleko migdałowe jako napój, preparaty do produkcji napoi, syropy do napoi, napoje izotoniczne, napoje serwatkowe, nektary owocowe bezalkoholowe, bezalkoholowe napoje z soków owocowych, bezalkoholowe wyciągi z owoców, soki owocowe, piwo, piwo słodowe, sarsaparyla jako napój bezalkoholowy, sok pomidorowy jako napój, sorbety jako napoje, soki owocowe, soki warzywne jako napoje, woda stołowa, **40** dezodoryzacja powietrza, kompletowanie materiałów na zamówienie, konserwowanie napojów i żywności, młynarstwo, recykling odpadków i odpadów, odświeżanie powietrza, oczyszczanie powietrza, ścinanie i przycinanie drzew, tartaki, usługi technik dentystycznych, ubój zwierząt, wędzenie żywności, uzdatnianie wody jako oczyszczanie, wytlaczanie owoców, **41** organizowanie przyjęć jako rozrywkowe, prowadzenie ogrodów zoologicznych, prowadzenie zgromadzeń członków fan klubów zdrowej żywności, **42** analizy chemiczne, analizy systemów komputerowych, badania bakteriologiczne, badania biologiczne, badania chemiczne, badania techniczne, prace badawczo-rozwojowe dla osób trzecich, prace, badania w zakresie ochrony środowiska naturalnego, instalacje oprogramowania komputerowego, kontrola jakości, odzyskiwanie danych komputerowych, **43** bary szybkiej obsługi jako snack-bary, usługi barowe, domy opieki dla ludzi w podeszłym wieku, domy turystyczne, hotele, kafeterie jako bufety, kawiarnie, motele, pensjonaty, rezerwacja miejsc w pensjonatach, restauracje, restauracje samoobsługowe, rezerwacja miejsc w hotelach, rezerwacja kwater na pobyt czasowy, stołówki, wynajmowanie pomieszczeń na pobyt czasowy, wynajmowanie sal na posiedzenia jak mityngi, narady, wypożyczanie krzeseł, stołów, bielizny stołowej i szklanych naczyń, wypożyczanie namiotów, żłobki dla dzieci, **44** chirurgia drzew, niszczenia chwastów, dentystyka jako stomatologia, hodowla zwierząt, rozsiewanie z powietrza lub z powierzchni ziemi nawozów i innych preparatów stosowanych w rolnictwie, ogrodnictwo krajobrazowe, tępienie szkodników w rolnictwie, ogrodnictwie i leśnictwie, wypożyczanie sprzętu rolniczego, zabiegi pielęgnacyjne zwierząt.

(111) **218632** (220) 2007 04 25 (210) 324518

(151) 2009 08 11 (441) 2007 08 06

(732) MasterCard International Incorporated, Purchase, US.

(540) BEZCENNI

(510), (511) **36** usługi ubezpieczeniowe, sprawy monetarne, usługi finansowe, usługi bankowe i kredytowe, usługi dostarczania kart kredytowych, kart debetowych, kart obciążeniowych oraz przedpłaconych, kart z zapisanymi wartościami (stored value card SVC), usługi bankowe, płatnicze, kredytowe, debetowe, obciążeniowe, wypłaty gotówki, dostęp do depozytu zapisanych wartości, usługi płatności rachunków, obsługa kart kredytowych, kart debetowych, kart obciążeniowych, kart przedpłaconych i kart z zapisanymi wartościami, usługi weryfikacji i spieniężania czeków, usługi dotyczące wypłat bankomatowych (ATM), przetwarzanie transakcji finansowych zarówno on-line przez komputerową bazę danych jak i przez łącza telekomunikacyjne i w punkcie sprzedaży, usługi przetwarzania dla transakcji finansowych przeprowadzanych przez posiadaczy kart za pośrednictwem bankomatów, dostarczanie posiadaczom kart za pośrednictwem bankomatów szczegółów dotyczących stanu konta, lokat i podejmowania pieniędzy, obsługa rozliczeń i autoryzacji, usługi ubezpieczeń turystycznych, emisja i wykup czeków podróży i bonów turystycznych, usługi identyfikacji płatnika, weryfikacja informacji finansowych, szyfrowanie i rozszyfrowywanie informacji finansowych, utrzymywanie dokumentacji finansowej, transfer elektroniczny środków finansowych, rozpowszechnianie informacji finansowych przez internet i inne sieci komputerowe, usługi zdalnych płatności, usługi tzw. elektronicznej portmonetki (ang. electronic purse) z zapisanymi wartościami, świadczenie usług transferu elektronicznego środków finansowych i walutowych, usług płatności elektronicznych, obsługi telefonicznych kart przedpłaconych, usługi wypłat gotówkowych, oraz obsługi rozliczeń i autoryzacji, świadczenie usług debetowych i kredytowych za pomocą urządzeń systemu identyfikacji radiowej, (urządzenia radiolokacyjne), świadczenie usług debetowych i kredytowych za pomocą urządzeń komunikacyjnych i telekomunikacyjnych, usługi ubezpieczeń turystycznych, usługi weryfikacji czeków, usługi emisji i wykupu czeków podróży i bonów turystycznych, świadczenie usług finansowych wspie-

rających usługi sprzedaży detalicznej świadczone poprzez przenośne środki łączności, w tym obsługa płatności za pomocą urządzeń bezprzewodowych, świadczenie usług finansowych wspierających usługi sprzedaży detalicznej świadczone on-line, przez sieć lub inne elektroniczne środki komunikacji wykorzystujące informacje przetworzone elektronicznie w formę cyfrową, usługi wymiany pieniędzy, tj. bezpieczna wymiana pieniędzy, łącznie z gotówką elektroniczną, dostępną poprzez sieć komputerową za pomocą kart inteligentnych tzw. smartcards, usługi płatności rachunków świadczone przez stronę internetową, bankowość on-line, usługi finansowe świadczone za pomocą telefonu przez globalną sieć komputerową lub internet, świadczenie usług finansowych przez globalną sieć komputerową lub internet, usługi z zakresu nieruchomości, a mianowicie: usługi dotyczące własności nieruchomości, usługi ubezpieczenia nieruchomości, ubezpieczenia dla właścicieli nieruchomości, usługi ubezpieczeń majątkowych, finansowanie nieruchomości, pośrednictwo w sprawach nieruchomości, wycena nieruchomości, agencji nieruchomości, oszacowanie nieruchomości, administrowanie nieruchomościami, administrowanie sprawami finansowymi w odniesieniu do nieruchomości, udzielenie kredytów na zakup nieruchomości, finansowanie związane z rozwojem nieruchomości, usługi pośrednictwa finansowego dotyczącego nieruchomości, usługi finansowe dotyczące nieruchomości i budynków, usługi finansowe dotyczące zakupu nieruchomości, aranżowanie umów o pożyczkę pod zastaw nieruchomości, aranżowanie udziałów we własności nieruchomości, aranżowanie zapewnienia środków finansowych na zakup nieruchomości, pomoc w nabyciu nieruchomości lub udziałów w nieruchomości, inwestycje kapitałowe w nieruchomości, usługi inwestycji w nieruchomości komercyjne, usługi finansowe związane ze sprzedażą nieruchomości, ocena finansowa nieruchomości z prawem pełnej własności nieruchomości, ocena finansowa nieruchomości dzierżawnej, aranżowanie najmu nieruchomości, aranżowanie dzierżawy nieruchomości, dzierżawa nieruchomości, dzierżawa nieruchomości z prawem pełnej własności nieruchomości, usługi zarządzania majątkiem związane z transakcjami na rynku nieruchomości, zarządzanie nieruchomościami, usługi doradcze związane z własnością nieruchomości, usługi doradcze związane z szacowaniem nieruchomości, usługi doradcze związane z nieruchomościami korporacyjnymi, skomputeryzowane usługi informacyjne dotyczące nieruchomości, doradztwo w sprawach nieruchomości, dostarczanie informacji związanych z nieruchomościami, dokonywanie analiz związanych z przejściem nieruchomości, dokonywanie analiz związanych z aukcjami nieruchomości.

(111) **218633** (220) 2007 06 29 (210) 327156
 (151) 2008 10 03 (441) 2007 10 01
 (732) FIRMA HANDLOWA „RAILING 2” Magdalena Kumar,
 Sękocin Nowy, PL.
 (540)



Kolor znaku: biały, pomarańczowy, błękitny, różowy, granatowy
 (531) 17.2.1, 27.5.1, 29.1.15
 (510), (511) **14** biżuteria.

(111) **218634** (220) 2007 10 18 (210) 331649
 (151) 2009 08 11 (441) 2008 01 21
 (732) Biofarm Sp. z o.o., Poznań, PL.
 (540) SELIVA
 (510), (511) **05** produkty farmaceutyczne: leki, środki dezynfekcyjne, odkażające, produkty weterynaryjne, dietetyczne środki medyczne, produkty sanitarne: materiały opatrunkowe, plastry, podpaski higieniczne, żywność dla niemowląt.

(111) **218635** (220) 2007 11 26 (210) 333289
 (151) 2009 05 22 (441) 2008 03 03
 (732) „Navisoft” Wojciech Szymik, Jankowice, PL.
 (540) NAVICAR

(510), (511) **09** elektryczne urządzenia do dozorowania; instalacje analogowe; publikacje elektroniczne; mikroprocesory; koncentratory liniowe; przenośna aparatura do radiokomunikacji; przyrządy do rejestrowania czasu, odległości; rejestratory przebytej drogi dla pojazdów; pulpity, szafy rozdzielcze; telefoniczne urządzenia nadawcze; karty z obwodami zintegrowanymi; wyposażenie linii transmisyjnych; systemy i urządzenia do monitorowania pojazdów z wykorzystaniem technologii GPS; sterowniki wykorzystywane w informatyce, **37** usługi związane z montażem i serwisowaniem urządzeń elektronicznych oraz systemów monitorowania pojazdów z wykorzystaniem technologii GPS, **38** usługi dotyczące komputerowego przesyłania informacji tekstowej i obrazowej przy pomocy komputera; wypożyczanie modemów i urządzeń do przesyłania informacji; usługi związane ze zleceniami przywoławczymi poprzez radio, telefon lub inne środki łączności elektronicznej.

(111) **218636** (220) 2007 12 06 (210) 333758
 (151) 2009 05 19 (441) 2008 03 17
 (732) Biuro Handlowe Rimex Romuald Rypień, Warszawa-Wesoła, PL.
 (540) rimex

(510), (511) **09** urządzenia i aparaty optyczne i fotograficzne; urządzenia, przyrządy do rejestracji odtwarzania, przybliżania, powiększania obrazu; przyrządy fotograficzne, kinematograficzne, optyczne, wagowe, pomiarowe, sygnalizacyjne i kontrolne, kamery video, kamery cyfrowe, kamery filmowe, lunety, lornetki, barometry, kalejdoskopy, lupy, teleskopy, mikroskopy oraz ich części i wyposażenia, urządzenia z zakresu telekomunikacji, urządzenia nadawcze i odbiorcze do telefonii komórkowej, urządzenia do transmisji dźwięku, urządzenia do interkomunikacji, modemy, aparaty i słuchawki telefoniczne, radiotelefony, telefaksy, interfejsy dla celów telekomunikacji, anteny, urządzenia do zapisu, przetwarzania, przesyłania, odtwarzania i drukowania informacji, komputery, laptopy, notebooki, procesory, mikroprocesory, monitory, klawiatury i myszki komputerowe, kalkulatory, czytniki, skanery, drukarki, drukarki komputerowe, dyski magnetyczne, dyski optyczne, dyski optyczne kompaktowe, dyskietki, aparatura do przetwarzania informacji, karty magnetyczne, komparatory, magnetyczne nośniki danych, optyczne nośniki informacji, pamięci komputerowe, karty pamięci, oprogramowanie komputerowe, akcesoria komputerowe, telewizory, kina domowe, radia, radia samochodowe, głośniki, odtwarzacze dźwięku, magnetofony, dyktafony, audiowizualne urządzenia do nauki, ramki cyfrowe, filtry, urządzenia do ładowania baterii, baterie elektryczne, baterie słoneczne, błony filmowe naświetlone, taśmy filmowe naświetlone, taśmy do rejestracji dźwięku, taśmy do czyszczenia głowic magnetofonowych, taśmy video, celowniki aparatów fotograficznych, filtry fotograficzne, filtry promieni ultrafioletowych do fotografii, fotometri, aparaty do fototelegrafii, lampy błyskowe, lampy do ciemni, suszarki do odbitek fotograficznych, statywy i trójnogi do aparatów fotograficznych, wyzwalacze migawek, kuwety fotograficzne, urządzenia do nabylszczenia odbitek fotograficznych, przysłony fotograficzne, suszarki klisz, szpulki fotograficzne, światłomierze, urządzenia do fotokopii, ekrany projekcyjne, aparaty do cięcia filmów, urządzenia do fotokopii, przeźrocza, aparatura kadrująca do przeźroczy, aparatura i instrumenty chemiczne, ciemnie fotograficzne, futerały, pokrowce, torby i plecaki na przyrządy i aparaturę fotograficzną, torby na laptopy, na komputery przenośne; akumulatory, ładowarki, wzmacniacze, konwertery, amplitunery; systemy mocowań do sprzętu elektronicznego i fotograficznego; kable elektryczne i optyczne, wtyki, gniazda, kontakty elektryczne, **35** zgrupowanie na rzecz osób trzecich następujących towarów: urządzenia i aparaty optyczne i fotograficzne; urządzenia, przyrządy do rejestracji odtwarzania, przybliżania, powiększania obrazu; przyrządy fotograficzne, kinematograficzne, optyczne, wagowe, pomiarowe, sygnalizacyjne i kontrolne, kamery video, kamery cyfrowe, kamery filmowe, lunety, lornetki, barometry, kalejdoskopy, lupy, teleskopy, mikroskopy oraz ich części i wyposażenia, urządzenia z zakresu telekomunikacji, urządzenia nadawcze i odbiorcze do telefonii komórkowej, urządzenia do transmisji dźwięku, urządzenia do interkomunikacji, modemy, aparaty i słuchawki telefoniczne, radiotelefony, telefaksy, interfejsy dla celów telekomunikacji, anteny, urządzenia do zapisu, przetwarzania, przesyłania, odtwarzania i drukowania informacji, komputery, laptopy, notebooki, procesory, mikroprocesory, monitory, klawiatury i myszki komputerowe, kalkulatory, czytniki, skanery, drukarki, drukarki komputerowe, dyski magnetyczne, dyski optyczne, dyski optyczne kompaktowe, dys-

kietki, aparatura do przetwarzania informacji, karty magnetyczne, komparatory, magnetyczne nośniki danych, optyczne nośniki informacji, pamięci komputerowe, karty pamięci, oprogramowanie komputerowe, akcesoria komputerowe, telewizory, kina domowe, radia, radia samochodowe, głośniki, odtwarzacze dźwięku, magnetofony, dyktafony, audiowizualne urządzenia do nauki, ramki cyfrowe, filtry, urządzenia do ładowania baterii, baterie elektryczne, baterie słoneczne, błony filmowe naświetlone, taśmy filmowe naświetlone, taśmy do rejestracji dźwięku, taśmy do czyszczenia głowic magnetofonowych, taśmy video, celowniki aparatów fotograficznych, filtry fotograficzne, filtry promieni ultrafioletowych do fotografii, fotometry, aparaty do fototelegrafii, lampy błyskowe, lampy do ciemni, suszarki do odbitek fotograficznych, statywy i trójnogi do aparatów fotograficznych, wyzwalacze migawek, kuwety fotograficzne, urządzenia do nablyszczania odbitek fotograficznych, przysłony fotograficzne, suszarki klisz, szpulki fotograficzne, światłomierze, ekrany fotograficzne, ekrany projekcyjne, aparaty do cięcia filmów, urządzenia do fotokopiowania, przeźrocza, aparatura kadrująca do przeźroczy, aparatura i instrumenty chemiczne, ciemnie fotograficzne, futerały, pokrowce, torby i plecaki na przyrządy i aparaturę fotograficzną, torby na laptopy, na komputery przenośne; akumulatory, ładowarki, wzmacniacze, konwertery, amplitunery; systemy mocowań do sprzętu elektronicznego i fotograficznego; kable elektryczne i optyczne, wtyki, gniazda, kontakty elektryczne oraz usług fotograficznych, fotokopiowania, agencji reklamowych i promocyjnych, rozpowszechniania materiałów reklamowych i promocyjnych oraz sprzedaży artykułów i sprzętu fotograficznego, pozwalające nabywcy wygodnie oglądać lub zapoznać się z opisem usług oraz kupować te towary i usługi, w szczególności: w sklepie, hurtowni, w sprzedaży wysyłkowej, u akwizytorów, z katalogu różnych artykułów lub usług, na stronie internetowej, za pośrednictwem usługi elektronicznej, za pośrednictwem systemu teleteleakupów, wykorzystując zamówienie korespondencyjne, używając środków telekomunikacji oraz usługi pośrednictwa w powyższym zakresie; fotokopiowanie, agencje reklamowe, reklama, promocja, rozpowszechnianie materiałów reklamowych i promocyjnych, tworzenie: sieci punktów przyjęć zleceń fotograficznych i punktów sprzedaży usług oraz artykułów i sprzętu fotograficznego.

(111) **218637** (220) 2007 12 06 (210) 333766
 (151) 2009 05 19 (441) 2008 03 17
 (732) Biuro Handlowe Rimex Romuald Rypień, Warszawa-Wesoła, PL.
 (540)

Rimex

Kolor znaku: czerwony, czarny
 (531) 27.5.1, 29.1.12

(510), (511) **09** urządzenia i aparaty optyczne i fotograficzne; urządzenia, przyrządy do rejestracji odtwarzania, przybliżania, powiększania obrazu; przyrządy fotograficzne, kinematograficzne, optyczne, wagowe, pomiarowe, sygnalizacyjne i kontrolne, kamery video, kamery cyfrowe, kamery filmowe, lunety, lornetki, barometry, kalejdoskopy, lupy, teleskopy, mikroskopy oraz ich części i wyposażenia, urządzenia do zakresu telekomunikacji, urządzenia nadawcze i odbiorcze do telefonii komórkowej, urządzenia do transmisji dźwięku, urządzenia do interkomunikacji, modemy, aparaty i słuchawki telefoniczne, radiotelefony, telefaksy, interfejsy dla celów telekomunikacji, anteny, urządzenia do zapisu, przetwarzania, przesyłania, odtwarzania i drukowania informacji, komputery, laptopy, notebooki, procesory, mikroprocesory, monitory, klawiatury i myszki komputerowe, kalkulatory, czytniki, skanery, drukarki, drukarki komputerowe, dyski magnetyczne, dyski optyczne, dyski optyczne kompaktowe, dyskietki, aparatura do przetwarzania informacji, karty magnetyczne, komparatory, magnetyczne nośniki danych, optyczne nośniki informacji, pamięci komputerowe, karty pamięci, oprogramowanie komputerowe, akcesoria komputerowe, telewizory, kina domowe, radia, radia samochodowe, głośniki, odtwarzacze dźwięku, magnetofony, dyktafony, audiowizualne urządzenia do nauki, ramki cyfrowe, filtry, urządzenia do ładowania baterii, baterie elektryczne, baterie słoneczne, błony filmowe naświetlone, taśmy filmowe naświetlone, taśmy do rejestracji dźwięku, taśmy do czyszczenia głowic magnetofonowych,

taśmy video, celowniki aparatów fotograficznych, filtry fotograficzne, filtry promieni ultrafioletowych do fotografii, fotometry, aparaty do fototelegrafii, lampy błyskowe, lampy do ciemni, suszarki do odbitek fotograficznych, statywy i trójnogi do aparatów fotograficznych, wyzwalacze migawek, kuwety fotograficzne, urządzenia do nablyszczania odbitek fotograficznych, przysłony fotograficzne, suszarki klisz, szpulki fotograficzne, światłomierze, ekrany fotograficzne, ekrany projekcyjne, aparaty do cięcia filmów, urządzenia do fotokopiowania, przeźrocza, aparatura kadrująca do przeźroczy, aparatura i instrumenty chemiczne, ciemnie fotograficzne, futerały, pokrowce, torby i plecaki na przyrządy i aparaturę fotograficzną, torby na laptopy, na komputery przenośne; akumulatory, ładowarki, wzmacniacze, konwertery, amplitunery; systemy mocowań do sprzętu elektronicznego i fotograficznego; kable elektryczne i optyczne, wtyki, gniazda, kontakty elektryczne, **35** zgrupowanie na rzecz osób trzecich następujących towarów: urządzenia i aparaty optyczne i fotograficzne; urządzenia, przyrządy do rejestracji odtwarzania, przybliżania, powiększania obrazu; przyrządy fotograficzne, kinematograficzne, optyczne, wagowe, pomiarowe, sygnalizacyjne i kontrolne, kamery video, kamery cyfrowe, kamery filmowe, lunety, lornetki, barometry, kalejdoskopy, lupy, teleskopy, mikroskopy oraz ich części i wyposażenia, urządzenia do zakresu telekomunikacji, urządzenia nadawcze i odbiorcze do telefonii komórkowej, urządzenia do transmisji dźwięku, urządzenia do interkomunikacji, modemy, aparaty i słuchawki telefoniczne, radiotelefony, telefaksy, interfejsy dla celów telekomunikacji, anteny, urządzenia do zapisu, przetwarzania, przesyłania, odtwarzania i drukowania informacji, komputery, laptopy, notebooki, procesory, mikroprocesory, monitory, klawiatury i myszki komputerowe, kalkulatory, czytniki, skanery, drukarki, drukarki komputerowe, dyski magnetyczne, dyski optyczne, dyski optyczne kompaktowe, dyskietki, aparatura do przetwarzania informacji, karty magnetyczne, komparatory, magnetyczne nośniki danych, optyczne nośniki informacji, pamięci komputerowe, karty pamięci, oprogramowanie komputerowe, akcesoria komputerowe, telewizory, kina domowe, radia, radia samochodowe, głośniki, odtwarzacze dźwięku, magnetofony, dyktafony, audiowizualne urządzenia do nauki, ramki cyfrowe, filtry, urządzenia do ładowania baterii, baterie elektryczne, baterie słoneczne, błony filmowe naświetlone, taśmy filmowe naświetlone, taśmy do rejestracji dźwięku, taśmy do czyszczenia głowic magnetofonowych, taśmy video, celowniki aparatów fotograficznych, filtry fotograficzne, filtry promieni ultrafioletowych do fotografii, fotometry, aparaty do fototelegrafii, lampy błyskowe, lampy do ciemni, suszarki do odbitek fotograficznych, statywy i trójnogi do aparatów fotograficznych, wyzwalacze migawek, kuwety fotograficzne, urządzenia do nablyszczania odbitek fotograficznych, przysłony fotograficzne, suszarki klisz, szpulki fotograficzne, światłomierze, ekrany fotograficzne, ekrany projekcyjne, aparaty do cięcia filmów, urządzenia do fotokopiowania, przeźrocza, aparatura kadrująca do przeźroczy, aparatura i instrumenty chemiczne, ciemnie fotograficzne, futerały, pokrowce, torby i plecaki na przyrządy i aparaturę fotograficzną, torby na laptopy, na komputery przenośne; akumulatory, ładowarki, wzmacniacze, konwertery, amplitunery; systemy mocowań do sprzętu elektronicznego i fotograficznego; kable elektryczne i optyczne, wtyki, gniazda, kontakty elektryczne oraz usług fotograficznych, fotokopiowania, agencji reklamowych i promocyjnych, rozpowszechniania materiałów reklamowych i promocyjnych oraz sprzedaży artykułów i sprzętu fotograficznego, pozwalające nabywcy wygodnie oglądać lub zapoznać się z opisem usług oraz kupować te towary i usługi, w szczególności: w sklepie, hurtowni, w sprzedaży wysyłkowej, u akwizytorów, z katalogu różnych artykułów lub usług, na stronie internetowej, za pośrednictwem usługi elektronicznej, za pośrednictwem systemu teleteleakupów, wykorzystując zamówienie korespondencyjne, używając środków telekomunikacji oraz usługi pośrednictwa w powyższym zakresie; fotokopiowanie, agencje reklamowe, reklama, promocja, rozpowszechnianie materiałów reklamowych i promocyjnych, tworzenie: sieci punktów przyjęć zleceń fotograficznych i punktów sprzedaży usług oraz artykułów i sprzętu fotograficznego.

(111) **218638** (220) 2007 12 10 (210) 333848
 (151) 2009 05 20 (441) 2008 03 17
 (732) Dariusz Działek, Dąbrowa, PL.
 (540) **TERRORYM**
 (510), (511) **25** odzież, obuwie, nakrycia głowy.

(111) **218639** (220) 2007 12 21 (210) 334417
 (151) 2009 06 17 (441) 2008 03 31
 (732) Krzysztof Niewiadomski, Warszawa, PL.
 (540) KODENT
 (510), (511) **03** pasty, płyny i proszki do czyszczenia i wybielania zębów; lakiery do zębów, **05** produkty farmaceutyczne, materiały do plombowania zębów, masy wyciskowe do celów dentystycznych, środki dezynfekcyjne, produkty i preparaty do profilaktyki jamy ustnej i zębów, preparaty do regeneracji ubytków i ran kostnych, materiały adhezyjne stosowane w stomatologii, preparaty stosowane w protezycie, **10** aparatura i instrumenty stomatologiczne, protetyczne i medyczne, implanty stomatologiczne, sztuczne zęby, protezy zębów, materiały chirurgiczne i stomatologiczne, implanty i protezy stomatologiczne, stomatologiczne preparaty kosmetyczno-higieniczne, sztyfty dentystyczne, **16** publikacje, czasopisma, **35** usługi prowadzenia sklepów i hurtowni z następującymi towarami: pasty, płyny i proszki do czyszczenia i wybielania zębów; lakiery do zębów; produkty farmaceutyczne, materiały do plombowania zębów, masy wyciskowe do celów dentystycznych, środki dezynfekcyjne, produkty i preparaty do profilaktyki jamy ustnej i zębów, preparaty do regeneracji ubytków i ran kostnych, materiały adhezyjne stosowane w stomatologii, preparaty stosowane w protezycie; aparatura i instrumenty stomatologiczne, protetyczne i medyczne, implanty stomatologiczne, sztuczne zęby, protezy zębów, materiały chirurgiczne i stomatologiczne, implanty i protezy stomatologiczne, stomatologiczne preparaty kosmetyczno-higieniczne, sztyfty dentystyczne; publikacje reklamowe, **41** organizowanie konferencji, zjazdów, seminariów, wystaw; usługi publikowania książek; szkolenia w zakresie stomatologii, protetyki, profilaktyki stomatologicznej i farmakologii, **44** usługi stomatologiczne.

(111) **218640** (220) 2008 01 03 (210) 334788
 (151) 2009 05 11 (441) 2008 04 14
 (732) LA LIDER APARTAMENT Robert Żak, Rzeszów, PL.
 (540)



Kolor znaku: czerwony, niebieski
 (531) 2.1.23, 2.1.25, 17.1.1, 17.1.9, 26.11.1, 27.5.1, 29.1.12
 (510), (511) **36** usługi finansowe, operacje finansowe.

(111) **218641** (220) 2008 01 07 (210) 334844
 (151) 2009 05 22 (441) 2008 04 14
 (732) ROL-MECH Grażyna i Jan Grzeško Spółka z ograniczoną odpowiedzialnością, Radymno, PL.
 (540)

ROL-MECH

Kolor znaku: niebieski
 (531) 27.5.1, 29.1.4
 (510), (511) **35** usługi agencji importowo-eksportowej; usługi pośrednictwa handlowego na rzecz firm krajowych i zagranicznych w zakresie maszyn i urządzeń rolniczych, pasz i nawozów; zgrupowanie na rzecz osób trzecich różnych towarów pozwalające nabywcy wygodnie je oglądać i kupować w hurtowniach, sklepach, komisach i na stronie internetowej wyspecjalizowanej w sprzedaży maszyn, urządzeń i narzędzi rolniczych, pojazdów mechanicznych, ciągników, części i akcesoriów do pojazdów mechanicznych, materiałów budowlanych, paliw, środków ochrony roślin, nawozów, pasz dla zwierząt, zbóż, nasion, roślin, kwiatów; usługi marketingowe; usługi reklamowe, dystrybucja materiałów reklamowych, próbek i wzorów wyrobów; usługi w zakresie organizacji pokazów, wystaw i targów w celach handlowych i promocyjnych; doradztwo i pomoc w zakresie organizowania i prowadzenia działalności gospodarczej; usługi badania rynku, **37** usługi w zakresie montażu, przeglądów, konserwacji, remontów i modernizacji pojazdów mechanicznych, maszyn i urządzeń rolniczych; naprawa, czyszczenie, mycie, smarowanie maszyn rolniczych; usługi warsztatowe i lakiernicze; serwis ogumienia, wymiana, naprawa i wulkanizacja opon; komputerowe ważenie kół, usługi budowlano-montażowe i remontowe w zakresie budownictwa ogólnego i przemysłowego; wykonywanie robót

ogólnobudowlanych związanych z wznoszeniem budynków; roboty inżynierskie lądowe i wodne; wykonywanie instalacji budowlanych: elektrycznych, wodno-kanalizacyjnych, instalacji centralnego ogrzewania, wentylacyjnych; budowlane roboty izolacyjne; budowlane roboty wykończeniowe: murarstwo, tynkowanie, malowanie, posadzkarstwo, tapetowanie, oblicowywanie ścian; wynajmowanie maszyn i urządzeń budowlanych, **39** usługi transportowe i spedycyjne; towarowy transport drogowy pojazdami specjalistycznymi i uniwersalnymi; magazynowanie, przechowywanie, pakowanie, konfekcjonowanie i dostarczanie towarów; usługi informacyjne i pośrednictwo w zakresie transportu i spedycji, **42** badania i analizy techniczne, ekspertyzy inżynierskie; kontrola jakości pojazdów mechanicznych; badania techniczne pojazdów mechanicznych, testowanie pojazdów: testy statyczne i dynamiczne.

(111) **218642** (220) 2008 01 08 (210) 334927
 (151) 2009 05 25 (441) 2008 04 14
 (732) ALIOR BANK Spółka Akcyjna, Warszawa, PL.
 (540)



(531) 2.1.1, 3.7.19, 25.5.1, 27.5.1
 (510), (511) **36** usługi bankowe, usługi bankowe z dostępem bezpośrednim przez Internet, operacje bankowe, walutowe; usługi finansowe, doradztwo w sprawach finansowych, usługi pośrednictwa finansowego, informacje finansowe, operacje finansowe; usługi maklerskie, usługi kredytowe; tworzenie funduszy inwestycyjnych, zarządzanie funduszami inwestycyjnymi; usługi ubezpieczeniowe, doradztwo w sprawach ubezpieczeniowych, pośrednictwo ubezpieczeniowe; administrowanie nieruchomościami, dzierżawa nieruchomości, wynajem nieruchomości, wycena i obrót nieruchomościami.

(111) **218643** (220) 2008 01 08 (210) 334928
 (151) 2009 05 25 (441) 2008 04 14
 (732) ALIOR BANK Spółka Akcyjna, Warszawa, PL.
 (540)



(531) 2.1.1, 3.7.19, 25.5.1
 (510), (511) **36** usługi bankowe, usługi bankowe z dostępem bezpośrednim przez Internet, operacje bankowe, walutowe; usługi finansowe, doradztwo w sprawach finansowych, usługi pośrednictwa finansowego, informacje finansowe, operacje finansowe; usługi maklerskie, usługi kredytowe; tworzenie funduszy inwestycyjnych, zarządzanie funduszami inwestycyjnymi; usługi ubezpieczeniowe, doradztwo w sprawach ubezpieczeniowych, pośrednictwo ubezpieczeniowe; administrowanie nieruchomościami, dzierżawa nieruchomości, wynajem nieruchomości, wycena i obrót nieruchomościami.

(111) **218644** (220) 2008 01 08 (210) 334929
 (151) 2009 05 25 (441) 2008 04 14
 (732) ALIOR BANK Spółka Akcyjna, Warszawa, PL.
 (540)



Kolor znaku: żółto-pomarańczowy, burgund i odcienie
 (531) 2.1.1, 3.7.19, 25.5.1, 27.5.1, 29.1.13

(510), (511) **36** usługi bankowe, usługi bankowe z dostępem bezpośrednim przez Internet, operacje bankowe, walutowe; usługi finansowe, doradztwo w sprawach finansowych, usługi pośrednictwa finansowego, informacje finansowe, operacje finansowe; usługi maklerskie, usługi kredytowe; tworzenie funduszy inwestycyjnych, zarządzanie funduszami inwestycyjnymi; usługi ubezpieczeniowe, doradztwo w sprawach ubezpieczeniowych, pośrednictwo ubezpieczeniowe; administrowanie nieruchomościami, dzierżawa nieruchomości, wynajem nieruchomości, wycena i obrót nieruchomościami.

(111) **218645** (220) 2008 01 08 (210) 334930
 (151) 2009 05 25 (441) 2008 04 14
 (732) ALIOR BANK Spółka Akcyjna, Warszawa, PL.
 (540)



Kolor znaku: żółto-pomarańczowy, burgund i odcienie

(531) 2.1.1, 3.7.19, 25.5.1, 29.1.13

(510), (511) **36** usługi bankowe, usługi bankowe z dostępem bezpośrednim przez Internet, operacje bankowe, walutowe; usługi finansowe, doradztwo w sprawach finansowych, usługi pośrednictwa finansowego, informacje finansowe, operacje finansowe; usługi maklerskie, usługi kredytowe; tworzenie funduszy inwestycyjnych, zarządzanie funduszami inwestycyjnymi; usługi ubezpieczeniowe, doradztwo w sprawach ubezpieczeniowych, pośrednictwo ubezpieczeniowe; administrowanie nieruchomościami, dzierżawa nieruchomości, wynajem nieruchomości, wycena i obrót nieruchomościami.

(111) **218646** (220) 2008 01 11 (210) 335033
 (151) 2009 05 22 (441) 2008 04 14
 (732) ESCAPADA Justyna Morawicz, Konin, PL.
 (540)



Kolor znaku: zielony

(531) 1.15.14, 1.15.15, 27.5.1, 29.1.3

(510), (511) **22** namioty, **25** buty, czapki, spodnie, koszule, kurtki sportowe, T-shirty, sukienki, swetry, **41** usługi związane z organizacją wypoczynku.

(111) **218647** (220) 2008 01 15 (210) 335179
 (151) 2009 05 15 (441) 2008 04 28
 (732) INTER CONSULT Spółka Akcyjna, Poznań, PL.
 (540) WINO SFERA

(510), (511) **35** sprzedaż hurtowa win dla restauracji, hoteli i firm organizujących uroczystości rodzinne, prowadzenie specjalistycznych sklepów z winami, **41** organizacja szkoleń i kursów na temat win, pokazów i degustacji win.

(111) **218648** (220) 2008 01 15 (210) 335180
 (151) 2009 05 15 (441) 2008 04 28
 (732) INTER CONSULT Spółka Akcyjna, Poznań, PL.
 (540) WINOSFERA

(510), (511) **35** sprzedaż hurtowa win dla restauracji, hoteli i firm organizujących uroczystości rodzinne, prowadzenie specjalistycznych sklepów z winami, **41** organizacja szkoleń i kursów na temat win, pokazów i degustacji win.

(111) **218649** (220) 2008 01 17 (210) 335254
 (151) 2009 07 09 (441) 2008 04 28
 (732) KAPMAR Marek Kapłon, Przeźmierowo, PL.

(540)



Kolor znaku: biały, czerwony

(531) 1.1.1, 1.3.2, 1.15.17, 1.15.24, 26.4.1, 26.4.9, 26.4.12, 27.5.1, 29.1.12

(510), (511) **11** elementy wentylacyjne: instalacje, wyciągi, aparaty, agregaty, klimatyzatory, **35** zgromadzenie towarów w hurtowni i w sklepie z materiałami, wyrobami, narzędziami i urządzeniami dla instalacji wentylacyjnych i klimatyzacyjnych, chłodniczych i grzewczych w celu ich ekspozycji, doboru i sprzedaży, **37** usługi w zakresie budownictwa ogólnego, przemysłowego, użyteczności publicznej, usługi w zakresie instalacji wodociągowych, kanalizacyjnych, wodnokanalizacyjnych, ciepłowniczych, centralnego ogrzewania, wentylacyjnych, energetycznych i oświetleniowych, przyłącza do sieci, usługi w zakresie budowy kotłowni, węzłów cieplnych, kotłowni i węzłów gazowych, usługi w zakresie zewnętrznych robót instalacyjnych, kanalizacji sanitarnych i deszczowych, budowa oczyszczalni i przepompowni ścieków, usługi w zakresie montażu urządzeń i instalacji do ochrony środowiska, usługi w zakresie montażu, konserwacji i serwisu urządzeń wentylacyjnych, klimatyzacyjnych i chłodniczych oraz grzewczych, usługi w zakresie blacharstwa, dekarstwa, murarstwa i ślusarstwa, montaż konstrukcji metalowych, nadzór budowlany, wynajmowanie sprzętu budowlanego, **39** transport samochodowy, przewożenie ładunków, **42** usługi projektowania i doboru, doradztwa technicznego, ekspertyz w zakresie systemów wentylacyjnych, klimatyzacyjnych, grzewczych i chłodniczych.

(111) **218650** (220) 2008 01 25 (210) 335664
 (151) 2009 05 22 (441) 2008 04 28
 (732) ROLTOR Krzysztof Dawidowicz, Warszawa, PL.
 (540)



Kolor znaku: czerwony, czarny

(531) 26.11.2, 27.5.1, 29.1.12

(510), (511) **06** żaluzje metalowe, żaluzje fasadowe metalowe, rolety zewnętrzne metalowe, rolety wewnętrzne, bramy metalowe, bramy garażowe metalowe, okna metalowe, metalowe osłony przeciwsłoneczne na ogrody zimowe i okna, **19** żaluzje niemetalowe, żaluzje fasadowe niemetalowe, rolety zewnętrzne niemetalowe, rolety wewnętrzne niemetalowe, żaluzje, bramy garażowe niemetalowe, okna niemetalowe, niemetalowe osłony przeciwsłoneczne na ogrody zimowe i okna, **37** montaż rolet i żaluzji, montaż bram garażowych, montaż okien, usługi budowlane i remontowe, naprawy.

(111) **218651** (220) 2008 01 31 (210) 335898
 (151) 2009 06 02 (441) 2008 05 12
 (732) MONA CENTRUM URODY-Monika Zimna, Poznań, PL.
 (540)



Kolor znaku: pomarańczowy, granatowy

(531) 3.7.6, 4.3.20, 26.3.1, 27.5.1, 29.1.12

(510), (511) **44** fryzjerstwo, kosmetyka, solarium, masaże, fizjoterapia.

(111) **218652** (220) 2008 02 01 (210) 335997
 (151) 2009 08 05 (441) 2008 05 12

(732) FIRMA HANDLOWA „THM”-Cap Hong Thanh,
Wólka Kosowska, PL.
(540)



Kolor znaku: pomarańczowy, biały
(531) 25.7.17, 27.5.1, 29.1.12
(510), (511) **25** obuwie, ubrania, nakrycia głowy.

(111) **218653** (220) 2008 02 04 (210) 336032
(151) 2009 06 03 (441) 2008 05 12
(732) Ziaja Ltd Zakład Produkcji Leków Spółka z o.o., Gdańsk, PL.
(540)



Kolor znaku: zielony, biały
(531) 26.1.2, 27.5.1, 29.1.12
(510), (511) **05** żele do celów medycznych i terapeutycznych; żele stosowane w diagnostyce medycznej metodami ultradźwiękowymi, żele do detektorów tętna płodu lub przepływu krwi.

(111) **218654** (220) 2008 02 15 (210) 336650
(151) 2009 07 07 (441) 2008 05 26
(732) FIRMA HANDLOWA „THM” CAP HONG THANH,
Wólka Kosowska, PL.
(540)



Kolor znaku: czarny, pomarańczowy, brązowy, zielony, szary,
niebieski, fioletowy, różowy, żółty, granatowy, beżowy
(531) 25.7.17, 27.5.1, 29.1.15
(510), (511) **25** obuwie, ubrania, nakrycia głowy.

(111) **218655** (220) 2008 02 25 (210) 337070
(151) 2009 06 05 (441) 2008 06 09
(732) HERBAPOL-LUBLIN S.A., Lublin, PL.
(540) ŻURAVIT
(510), (511) **05** substancje i preparaty farmaceutyczne wspomagające leczenie, podnoszące odporność organizmu i wzbogacające organizm w niezbędne witaminy i mikroelementy, substancje i preparaty do celów farmaceutycznych, wspomagające leczenie, podnoszące odporność organizmu i wzbogacające organizm w niezbędne

witaminy i mikroelementy, dietetyczna żywność i napoje do celów leczniczych, leki.

(111) **218656** (220) 2008 03 07 (210) 337853
(151) 2009 07 07 (441) 2008 06 09
(732) ITALFARMACO, S.A., Madryt, ES.
(540)



(531) 26.13.25, 27.5.1
(510), (511) **05** preparaty farmaceutyczne, substancje dietetyczne do celów medycznych oraz suplementy żywnościowe do celów medycznych.

(111) **218657** (220) 2008 03 10 (210) 337935
(151) 2009 07 16 (441) 2008 06 23
(732) Toruńskie Zakłady Materiałów Opatrunkowych
Spółka Akcyjna, Toruń, PL.
(540) medidrape
(510), (511) **10** obłożenia pól operacyjnych, serwety i podkłady dla chorych z brakiem kontroli czynności fizjologicznych, podkłady dla obłożnie chorych zapobiegające odleżynom, prześcieradła dla chorych, fartuchy chirurgiczne i operacyjne, czepki chirurgiczne, ubrania z przeznaczeniem do sal operacyjnych, **24** pościel włókninowa, prześcieradła, serwety tekstylne.

(111) **218658** (220) 2008 04 14 (210) 339614
(151) 2009 07 29 (441) 2008 07 21
(732) Otsuka Pharmaceutical Co., Ltd., Tokyo, JP.
(540) PLETAL
(510), (511) **05** preparaty farmaceutyczne przeznaczone do hamowania agregacji płytek krwi.

(111) **218659** (220) 2008 04 24 (210) 340123
(151) 2009 08 07 (441) 2008 08 04
(732) Tata Sons Limited An Indian Company,
Manufactures & Merchants, Mumbai, IN.
(540) TATA Q-JET
(510), (511) **12** pojazdy lądowe i części do nich.

(111) **218660** (220) 2008 04 24 (210) 340124
(151) 2009 08 07 (441) 2008 08 04
(732) Tata Sons Limited An Indian Company,
Manufactures & Merchants, Mumbai, IN.
(540) TATA P-JET
(510), (511) **12** pojazdy lądowe i części do nich.

(111) **218661** (220) 2008 04 24 (210) 340126
(151) 2009 08 07 (441) 2008 08 04
(732) Tata Sons Limited An Indian Company
Manufactures & Merchants, Mumbai, IN.
(540) TATA QUADRA-JET
(510), (511) **12** pojazdy lądowe i części do nich.

(111) **218662** (220) 2008 08 04 (210) 344475
(151) 2009 07 24 (441) 2008 11 10
(732) MEDICA LIFE POLSKA Rafał Ostrowski,
Ostrowiec Świętokrzyski, PL.
(540) MEDION
(510), (511) **05** suplementy diety zawarte w tej klasie.

(111) **218663** (220) 2003 03 17 (210) 262256
(151) 2009 06 04 (441) 2003 09 22
(732) Przedsiębiorstwo Budowlane „ARBET” Spółka z o.o., Olsztyn, PL.

(540)



Kolor znaku: zielony, czarny

(531) 7.3.11, 26.3.1, 27.5.1, 29.1.12

(510), (511) **36** wynajmowanie mieszkań i pomieszczeń biurowych, **37** nadzór budowlany, wynajem sprzętu budowlanego, budowa budynków mieszkalnych i użyteczności publicznej, **42** projektowanie budynków.

(111) **218664** (220) 2007 08 06 (210) 325627

(151) 2009 06 22 (441) 2007 11 12

(732) Dariusz Wojciechowski, Chełm, PL.

(540)



Kolor znaku: czerwony

(531) 3.7.16, 27.5.1, 29.1.1

(510), (511) **35** sprzedaż hurtowa i detaliczna artykułów spożywczych i przemysłowych, zaopatrzenie osób trzecich (usługi) (zakup produktów, usług dla innych), zarządzanie przedsiębiorstwami handlowymi lub przemysłowymi (pomoc w-), wystawy (organizowanie) w celach handlowych lub reklamowych, wystawy sklepowe (dekorowanie), sprzedaż (promocja) (dla osób trzecich).

(111) **218665** (220) 2007 08 13 (210) 328813

(151) 2009 07 24 (441) 2007 11 26

(732) „GLUE-INVEST” Spółka Akcyjna, Warszawa, PL.

(540) PYRETHRUM SPOT-ON

(510), (511) **05** środki odstrasżające insekty dla zwierząt, insektycydy, biologiczne preparaty do celów weterynaryjnych, preparaty chemiczne do celów weterynaryjnych, środki do tępienia larw insektów, obroże przeciw pasożytnicze dla zwierząt, środki do odstrasżania owadów, środki do tępienia pasożytów, preparaty przeciw pasożytnicze, lotony dla zwierząt, środki i preparaty do mycia dla zwierząt, preparaty weterynaryjne.

(111) **218666** (220) 2007 09 04 (210) 329692

(151) 2009 06 08 (441) 2007 12 10

(732) GADU-GADU Spółka Akcyjna, Warszawa, PL.

(540)



Kolor znaku: pomarańczowy i odcienie, biały

(531) 1.15.11, 26.1.2, 27.5.1, 29.1.12

(510), (511) **09** aparaty telefoniczne, przewody, słuchawki telefoniczne, telefony komórkowe, zestawy głośnomówiące, anteny, baterie do tych telefonów, ładowarki, obudowy kolorowe, zestawy słuchawkowe, karty PCMCIA, obudowy, uchwyty i pokrowce do telefonów komórkowych, karty SIM, odbiorniki audio-i video-, urządzenia do przetwarzania informacji, współpracujące z komputerami w zakresie przekazywania dźwięku i obrazu, czyste i zapisane magnetyczne nośniki danych, audio i video, aparaty fotograficzne, karty magnetyczne do identyfikacji osób, karty z obwodami scalonymi, karty magnetyczne kodowane, czytniki kodów kreskowych, komputerowe urządzenia peryferyjne, komputery, drukarki do komputerów, komputery przenośne, monitory, maszyny sprzedające automatycznie, modemy, notesy elektroniczne, urządzenia do nawigacji satelitarnej, okulary, płyty fonograficzne, aparatura przenośna do radiotelekomunikacji, żetony, **25** odzież, obuwie, nakrycia głowy, bandany na szyję, bezrękawniki, bielizna, chusty, garnitury, getry, kamizelki, kapelusze kąpielowe, kostiumy kąpielowe, kąpielówki, koszule, koszulka gimnastyczna, krawaty, kurtki wełniane lub futrzane z kapturem, legginsy, odzież gotowa, odzież na gimnastykę, płaszcze, rękawiczki,

skarpetki, spodnie, spódnice, sukienki, swetry, szale, szaliki, T-shirty, **35** usługi w zakresie reklamy: organizacja kampanii reklamowych, wynajem i sprzedaż miejsca i czasu na reklamy, usługi w zakresie dystrybucji i doręczania prospektów reklamowych, ofert sprzedaży i próbek reklamowych, również za pośrednictwem sieci teleinformatycznych-Internetu, pośrednictwo w sprzedaży towarów za pośrednictwem Internetu, usługi rejestrowania, kompilacji, systematyzacji pisemnych informacji i ich przekazywanie za pośrednictwem sieci telefonicznych, Internetu, dostarczanie pakietów informacji, tekstów reklamowych dostosowanych do indywidualnych wymagań odbiorcy, usługi informacji o działalności gospodarczej i handlowej, usługi świadczone w systemie on-line w zakresie kupna i sprzedaży, sprzedaży aukcyjnej i promocyjnej towarów i usług, **36** usługi w zakresie pośrednictwa w zawieraniu umów ubezpieczeniowych, umów kredytowych za pośrednictwem telefonu i sieci teleinformatycznych Internet, sprawdzanie stanu konta za pośrednictwem telefonu i sieci teleinformatycznych Internet, **38** usługi świadczone przez operatora sieci telefonii komórkowej w zakresie obsługi połączeń abonentów telefonii komórkowej, usługi przekazywania głosu i obrazu w systemie przekazu fonicznego i cyfrowego, usługi teleksowe i telefakso-we, usługi w zakresie zbierania i przekazywania informacji, przesyłanie informacji tekstowej i obrazowej za pośrednictwem sieci cyfrowej telefonii komórkowej, przekazywanie danych przy pomocy terminali komputerowych, przesyłanie wiadomości, danych, głosu i obrazu za pomocą przekazu satelitarnego, usługi przekazywania poczty elektronicznej za pośrednictwem sieci telefonii komórkowej i telefonów komórkowych, udostępnianie połączeń z sieciami informatycznymi, wypożyczanie urządzeń służących do przekazywania głosu, obrazu i danych za pomocą telefonii analogowej, cyfrowej, satelitarnej, udostępnianie stron internetowych za pośrednictwem telefonii komórkowej bezpośrednio na wyświetlaczu aparatu telefonicznego, usługi w zakresie umożliwiania wymiany informacji i konwersacji w czasie realnym za pośrednictwem sieci teleinformatycznych Internet, usługi w zakresie umożliwiania wymiany informacji i konwersacji w czasie realnym za pośrednictwem sieci cyfrowej telefonii komórkowej, zbieranie i przekazywanie informacji, przekazywanie informacji lokalnej dotyczącej obszaru, na którym znajduje się odbiorca zgodnie z indywidualnymi wymaganiami, usługi w zakresie umożliwienia wymiany informacji i konwersacji w czasie realnym za pośrednictwem Internetu i sieci cyfrowej telefonii komórkowej, **41** usługi nauczania, usługi w zakresie rozrywki prowadzonej za pośrednictwem sieci teleinformatycznych Internet i telefonów komórkowych, organizowanie konkursów edukacyjnych i rozrywkowych, organizacja gier rozrywkowych, przeprowadzanie plebiscytów, udzielanie informacji telefonicznych w zakresie rozrywki, turystyki, organizacji podróży i oferowanie sprzedaży tych usług w tym zakresie, **42** administrowanie stronami komputerowymi, projektowanie oprogramowania komputerowego, projektowanie systemów komputerowych, tworzenie i utrzymywanie stron internetowych dla osób trzecich.

(111) **218667** (220) 2007 10 08 (210) 331123

(151) 2009 07 13 (441) 2008 01 21

(732) AREA DOMATOM Tomasz Augustjański, Warszawa, PL.

(540)



Kolor znaku: niebieski, czerwony, żółty, biały

(531) 1.15.3, 7.1.24, 26.4.2, 27.5.1, 29.1.14

(510), (511) **16** czasopisma, wydawnictwa periodyczne, **35** reklama i ogłoszenia za pośrednictwem sieci komputerowej, reklama internetowa, prasowa, **36** pośrednictwo w obrocie nieruchomościami, zarządzanie nieruchomościami, **37** usługi ogólnobudowlane i remontowe w zakresie budownictwa ogólnego.

(111) **218668** (220) 2007 11 02 (210) 332343

(151) 2009 03 05 (441) 2008 02 04

(732) DeLord Adam Bortnowski, Warszawa, PL.
(540)



Kolor znaku: czarny, biały, złoty
(531) 26.4.1, 26.4.7, 27.5.1, 29.1.13
(510), (511) **41** montaż programów radiowych i telewizyjnych, produkcja filmów, **42** usługi grafików.

(111) **218669** (220) 2007 11 26 (210) 333311
(151) 2009 05 20 (441) 2008 03 03
(732) SEMAKO-CD LOCUM Spółka z ograniczoną odpowiedzialnością Spółka Komandytowo-Akcyjna, Rzeszów, PL.
(540)



Kolor znaku: szary, biały, pomarańczowy
(531) 27.5.1, 29.1.13
(510), (511) **36** administrowanie nieruchomościami, wynajmowanie pomieszczeń biurowych, zarządzanie nieruchomościami.

(111) **218670** (220) 2007 12 17 (210) 334173
(151) 2009 05 27 (441) 2008 03 31
(732) PIXELATE VENTURES Sp. z o.o., Kraków, PL.
(540)



Kolor znaku: oliwkowozielony, popielaty
(531) 1.1.1, 1.1.2, 24.17.1, 24.17.2, 27.5.1, 27.5.21, 29.1.13
(510), (511) **09** komputerowe programy sterujące, nagrane programy komputerowe [software ładowalny], **16** książki, broszury, czasopisma, **35** reklama, komputerowe bazy danych, rozpowszechnianie ogłoszeń reklamowych, sondaże opinii, wynajmowanie powierzchni na cele-reklamowe, reklama za pośrednictwem sieci komputerowej, wyszukiwanie informacji, **38** przesyłanie informacji tekstowej i obrazowej przez komputery, emisja telewizyjna, transmisja programy radiowe, transmisja programy telewizyjne, **41** informacja o imprezach rozrywkowych, organizowanie konkursów edukacyjnych lub rozrywkowych, rozrywka, publikowanie tekstów innych niż teksty reklamowe, zdjęcia, **42** administrowanie sieciami stronami komputerowymi, tworzenie i utrzymywanie stron internetowych dla osób trzecich, utrzymywanie-tworzenie-stron internetowych dla osób trzecich, stylizacja-wzornictwo przemysłowe, usługi projektantów mody.

(111) **218671** (220) 2007 12 17 (210) 334174
(151) 2009 05 27 (441) 2008 03 31
(732) PIXELATE VENTURES Sp. z o.o., Kraków, PL.
(540) stylio

(510), (511) **09** komputerowe programy sterujące, nagrane programy komputerowe [software ładowalny], **16** książki, broszury, czasopisma, **35** reklama, komputerowe bazy danych, rozpowszechnianie ogłoszeń reklamowych, sondaże opinii, wynajmowanie powierzchni na cele-reklamowe, reklama za pośrednictwem sieci komputerowej, wyszukiwanie informacji, **38** przesyłanie informacji tekstowej i obrazowej przez komputery, emisja telewizyjna, transmisja programy radiowe, transmisja programy telewizyjne, **41** informacja o imprezach rozrywkowych, organizowanie konkursów edukacyjnych lub rozrywkowych, rozrywka, publikowanie tekstów innych niż teksty reklamowe, zdjęcia, **42** administrowanie sieciami stronami komputerowymi, tworzenie i utrzymywanie stron internetowych dla osób trzecich,

utrzymywanie-tworzenie-stron internetowych dla osób trzecich, stylizacja-wzornictwo przemysłowe, usługi projektantów mody.

(111) **218672** (220) 2008 01 24 (210) 335568
(151) 2009 06 23 (441) 2008 04 28
(732) Mariusz Minicki, Poznań, PL.
(540)



Kolor znaku: czerwony, czarny
(531) 27.5.1, 29.1.12
(510), (511) **10** meble specjalne do celów medycznych; sprzęt, narzędzia, urządzenia i przyrządy medyczne, diagnostyczne oraz laboratoryjne, **20** meble apteczne i ich elementy składowe, systemy szufladowe, szafy, szafki, szafki na lekarstwa, regały ekspedycyjne, gabloty, gondole ekspedycyjne, stoły, blaty do stołów, kontuary, pulpity specjalistyczne, boksy komputerowe, boksy kasowe, półki standardowe i specjalne do mebli aptecznych, szuflady do mebli aptecznych, szuflady z systemem segregacji, pulpity standardowe, pulpity specjalne funkcjonalne, ekspozycyjne pojemniki na lekarstwa zamykane, pojemniki ekspozycyjne otwarte, parawany specjalne ekspozycyjne do aptek, osprzęt niemetalowy do mebli aptecznych, elementy wykończeniowe niemetalowe do mebli aptecznych, niemetalowe tablice ekspozycyjne do aptek, niemetalowe konstrukcje ekspozycyjne do aptek, wieszaki ekspozycyjne do aptek, kompletne zestawy funkcjonalne meblowe do aptek, elementy dekoracyjno-ekspozycyjne przestawne do aptek, stojaki ekspozycyjne, elementy meblowe do ekspozycji logo aptek i informacji reklamowo-marketingowych; meble biurowe, **35** usługi prowadzenia punktów sprzedaży; składów fabrycznych, celnych lub outsourcingowych; sklepów; sieci sklepów; hurtowni; salonów; sprzedaży na stronach Web oraz poprzez ofertę bezpośrednią takich towarów jak: specjalistyczne meble do celów medycznych; sprzęt, narzędzia, urządzenia i przyrządy medyczne, diagnostyczne oraz laboratoryjne; meble, automaty oraz urządzenia apteczne i biurowe oraz ich części składowe; usługi dekoracji wystaw i witryn aptecznych, usługi pomocy i doradztwa specjalistycznego w zakresie organizacji, marketingu, reklamy i zarządzania aptekami, **37** usługi w zakresie konserwacji, odnawiania mebli; usługi realizacji montażu w obiektach wykonanych według specjalistycznych projektów mebli aptecznych, **41** usługi w zakresie organizowania i prowadzenia szkoleń, **42** usługi: kompleksowego projektowania oraz wyposażenia aptek; projektowania mebli, zestawów mebli, składowych mebli; wzornictwa przemysłowego.

(111) **218673** (220) 2008 01 25 (210) 335645
(151) 2009 05 22 (441) 2008 04 28
(732) QMET Piotr Kupczyk, Warszawa, PL.
(540) Qmet

(510), (511) **06** budowlane materiały metalowe: parapety, drzwi i futryny drzwi, klamki, drobne wyroby metalowe: zamki, wkładki, kłódki, **19** wyroby z tworzyw sztucznych dla budownictwa: profile, boazerie, parapety, listwy przypodłogowe PVC, listwy boazeryjne, panele boazeryjne, wykładziny PVC, panele ściennie, okładziny ściennie, podbitka dachowa, profile PVC, panele podłogowe, stolarka budowlana niemetalowa: drzwi i futryny drzwi, materiały podłogowe: parkiety, panele podłogowe, listwy, **35** sprzedaż materiałów wykończenia wnętrz, materiałów budowlanych, wyroby z tworzyw sztucznych dla budownictwa: profile, boazerie, parapety, listwy przypodłogowe PVC, listwy boazeryjne, panele boazeryjne, panele ściennie, okładziny ściennie, podbitka dachowa, panele podłogowe, stolarki budowlanej niemetalowej: drzwi i futryny drzwi, budowlanych materiałów metalowych: parapety, drzwi i futryny drzwi, klamki, drobne wyroby metalowe: zamki, wkładki, kłódki, materiałów podłogowych: panele podłogowe, parkiety, wykładziny PVC, listwy przypodłogowe.

(111) **218674** (220) 2008 01 30 (210) 335876
(151) 2009 06 02 (441) 2008 05 12
(732) Polska Telefonia Cyfrowa Spółka z o.o., Warszawa, PL.

(540)



Kolor znaku: niebieski

(531) 24.17.25, 27.5.1, 29.1.4

(510), (511) **09** aparaty telefoniczne, przewody i słuchawki telefoniczne, telefony komórkowe, zestawy głośno-mówiące, anteny i baterie do tych telefonów, ładowarki i obudowy kolorowe do telefonów, zestawy słuchawkowe, karty PCMCIA, obudowy, uchwyty i pokrowce do telefonów komórkowych, karty telefoniczne do automatów, karty telefoniczne do telefonów komórkowych, karty sim, urządzenia do przetwarzania informacji współpracujące z komputerami w zakresie przekazywania dźwięku i obrazu, czyste i zapisane magnetyczne nośniki danych audio i video, **35** usługi w zakresie reklamy: organizacja kampanii reklamowych, wynajem i sprzedaż miejsca i czasu na reklamy, usługi w zakresie dystrybucji i doręczania prospektów reklamowych, ofert sprzedaży i próbek reklamowych, również za pośrednictwem sieci teleinformatycznych-internetu, pośrednictwo w sprzedaży towarów poprzez internet, usługi rejestrowania, kompilacji i systematyzacji pisemnych informacji, udostępnianie pakietów informacji dotyczących działalności gospodarczej i reklamy oraz tekstów reklamowych dostosowanych do indywidualnych wymagań odbiorcy, usługi informacji o działalności gospodarczej i handlowej, usługi świadczone w systemie on-line w zakresie kupna i sprzedaży, sprzedaży aukcyjnej i promocyjnej towarów i usług, pośrednictwo w wymianie informacji i konwersacji w czasie realnym poprzez sieci teleinformatyczne internet i telefony komórkowe w zakresie działalności gospodarczej i reklamy, **36** usługi w zakresie pośrednictwa w zawieraniu umów ubezpieczeniowych i umów kredytowych poprzez telefon i sieci teleinformatyczne internet, sprawdzanie statusu konta za pośrednictwem telefonu i sieci teleinformatycznych internet, umożliwianie dokonywania płatności za pośrednictwem telefonu i internetu, obsługa kart kredytowych za pośrednictwem telefonu i internetu, **38** usługi świadczone przez operatora sieci telefonii komórkowej w zakresie obsługi połączeń abonentów telefonii komórkowej, usługi przekazywania głosu i obrazu w systemie przekazu fonicznego i cyfrowego, usługi teleksowe i telefaksowe, usługi w zakresie zbierania i przekazywania informacji, przesyłanie informacji tekstowej i obrazowej za pośrednictwem komputerów i sieci informatycznych, przekazywanie danych przy pomocy terminali komputerowych, przesyłanie wiadomości, danych, głosu i obrazu za pomocą przekazu satelitarne, usługi przekazywania poczty elektronicznej za pośrednictwem sieci telefonii komórkowej i telefonów komórkowych, udostępnianie połączeń z sieciami informatycznymi, wypożyczanie urządzeń służących do przekazywania głosu, obrazu i danych za pomocą telefonii analogowej, cyfrowej, satelitarnej, udostępnianie stron internetowych za pośrednictwem telefonii komórkowej bezpośrednio na wyświetlaczu aparatu telefonicznego, usługi w zakresie umożliwiania wymiany informacji i konwersacji w czasie realnym za pośrednictwem sieci teleinformatycznych internet i telefonów komórkowych, usługi telekomunikacyjne w zakresie zbierania i przekazywania informacji, w tym również przekazywania informacji lokalnej dotyczącej obszaru na którym znajduje się odbiorca, zgodnie z indywidualnymi wymaganiami, przekazywanie pisemnych informacji za pośrednictwem sieci telefonicznych i internetu, **39** udzielanie informacji telefonicznych w zakresie turystyki i organizacji podróży oraz oferowanie usług w tym zakresie, **41** usługi nauczania i rozrywki prowadzone za pośrednictwem sieci teleinformatycznych internet i telefonów komórkowych, organizowanie konkursów edukacyjnych i rozrywkowych, organizacja gier rozrywkowych, przeprowadzanie plebiscytów zawarte w tej klasie, udzielanie informacji telefonicznych w zakresie rozrywki i oferowanie usług w tym zakresie.

(111) **218675** (220) 2008 01 30 (210) 335877

(151) 2009 06 02 (441) 2008 05 12

(732) Polska Telefonia Cyfrowa Spółka z o.o., Warszawa, PL.

(540) Era mail

(510), (511) **09** aparaty telefoniczne, przewody, słuchawki telefoniczne, telefony komórkowe, zestawy głośno-mówiące, anteny, baterie do tych telefonów, ładowarki, obudowy kolorowe, zestawy słuchawkowe, karty PCMCIA, obudowy, uchwyty i pokrowce do telefonów komórkowych, karty telefoniczne do automatów, karty

telefoniczne do telefonów komórkowych, karty sim, urządzenia do przetwarzania informacji współpracujące z komputerami w zakresie przekazywania dźwięku i obrazu, czyste i zapisane magnetyczne nośniki danych, audio i video, **35** usługi w zakresie reklamy: organizacja kampanii reklamowych, wynajem i sprzedaż miejsca i czasu na reklamy, usługi w zakresie dystrybucji i doręczania prospektów reklamowych, ofert sprzedaży i próbek reklamowych, również za pośrednictwem sieci teleinformatycznych-internetu, pośrednictwo w sprzedaży towarów poprzez internet, usługi rejestrowania, kompilacji i systematyzacji pisemnych informacji, udostępnianie pakietów informacji dotyczących działalności gospodarczej i reklamy oraz tekstów reklamowych dostosowanych do indywidualnych wymagań odbiorcy, usługi informacji o działalności gospodarczej i handlowej, usługi świadczone w systemie on-line w zakresie kupna i sprzedaży, sprzedaży aukcyjnej i promocyjnej towarów i usług, pośrednictwo w wymianie informacji i konwersacji w czasie realnym poprzez sieci teleinformatyczne internet i telefony komórkowe w zakresie działalności gospodarczej i reklamy, **36** usługi w zakresie pośrednictwa w zawieraniu umów ubezpieczeniowych i umów kredytowych poprzez telefon i sieci teleinformatyczne internet, sprawdzanie statusu konta za pośrednictwem telefonu i sieci teleinformatycznych internet, umożliwianie dokonywania płatności za pośrednictwem telefonu i internetu, obsługa kart kredytowych za pośrednictwem telefonu i internetu, **38** usługi świadczone przez operatora sieci telefonii komórkowej w zakresie obsługi połączeń abonentów telefonii komórkowej, usługi przekazywania głosu i obrazu w systemie przekazu fonicznego i cyfrowego, usługi teleksowe i telefaksowe, usługi w zakresie zbierania i przekazywania informacji, przesyłanie informacji tekstowej i obrazowej za pośrednictwem komputerów i sieci informatycznych, przekazywanie danych przy pomocy terminali komputerowych, przesyłanie wiadomości, danych, głosu i obrazu za pomocą przekazu satelitarne, usługi przekazywania poczty elektronicznej za pośrednictwem sieci telefonii komórkowej i telefonów komórkowych, udostępnianie połączeń z sieciami informatycznymi, wypożyczanie urządzeń służących do przekazywania głosu, obrazu i danych za pomocą telefonii analogowej, cyfrowej, satelitarnej, udostępnianie stron internetowych za pośrednictwem telefonii komórkowej bezpośrednio na wyświetlaczu aparatu telefonicznego, usługi w zakresie umożliwiania wymiany informacji i konwersacji w czasie realnym za pośrednictwem sieci teleinformatycznych internet i telefonów komórkowych, usługi telekomunikacyjne w zakresie zbierania i przekazywania informacji, w tym również przekazywania informacji lokalnej dotyczącej obszaru na którym znajduje się odbiorca, zgodnie z indywidualnymi wymaganiami, przekazywanie pisemnych informacji za pośrednictwem sieci telefonicznych i internetu, **39** udzielanie informacji telefonicznych w zakresie turystyki i organizacji podróży oraz oferowanie usług w tym zakresie, **41** usługi nauczania i rozrywki prowadzone za pośrednictwem sieci teleinformatycznych internet i telefonów komórkowych, organizowanie konkursów edukacyjnych i rozrywkowych, organizacja gier rozrywkowych, przeprowadzanie plebiscytów zawarte w tej klasie, udzielanie informacji telefonicznych w zakresie rozrywki i oferowanie usług w tym zakresie.

(111) **218676** (220) 2008 02 07 (210) 336309

(151) 2009 05 15 (441) 2008 05 12

(732) OKECHAMP S.A., Poznań, PL.

(540) FELISOS

(510), (511) **29** konserwowane, gotowane i suszone owoce, warzywa oraz grzyby; konserwowane oliwki z serem, **35** prowadzenie sprzedaży hurtowej, detalicznej i poprzez Internet takich towarów jak: konserwowane, gotowane i suszone owoce, warzywa oraz grzyby; konserwowane oliwki z serem.

(111) **218677** (220) 2008 02 08 (210) 336327

(151) 2009 07 16 (441) 2008 05 12

(732) Jerzy Latuszkiewicz, Lublin, PL.

(540)



Kolor znaku: biały, bordowy

(531) 26.1.1, 26.13.25, 27.5.1, 29.1.12

(510), (511) **16** afisze, oferty reklamowe na nośniku papierowym, bilbordy, broszury, czasopisma, katalogi, kalendarze, książki, periodyki, drukowane wydawnictwa komputerowe, drukowane wydawnictwa reklamowe, **43** usługi prowadzenia kawiarni i restauracji, rezerwacji i zapewnienie miejsc hotelowych, przygotowanie dań żywności i napojów na zamówienie oraz ich dostawa (catering), usługi hotelarskie i gastronomiczne.

(111) **218678** (220) 2008 02 13 (210) 336536
 (151) 2009 07 22 (441) 2008 05 26
 (732) Lidl Stiftung & Co. KG, Neckarsulm, DE.
 (540)



Kolor znaku: czerwony, biały

(531) 26.1.2, 27.5.1, 29.1.12
 (510), (511) **30** wyroby cukiernicze i słodczyce, ciasta, torty, wafle, gofry, również z nadzieniem czekoladowym lub pokryte czekoladą, wafle ryżowe, ciastka, biszkopty, czekolada, wyroby czekoladowe, cukierki, pastylki, chleb, produkty chlebowe.

(111) **218679** (220) 2008 02 15 (210) 336654
 (151) 2009 08 03 (441) 2008 05 26
 (732) „HOSTERSI” Spółka z ograniczoną odpowiedzialnością,
 Rybnik, PL.
 (540)



Kolor znaku: czarny, żółty

(531) 26.1.1, 27.5.1, 29.1.12
 (510), (511) **09** oprogramowanie, oprogramowanie systemów operacyjnych, oprogramowanie serwerów, oprogramowanie do administrowania siecią, oprogramowanie, programy narzędziowe, programy do tworzenia oprogramowania, oprogramowanie zabezpieczające i uwierzytelniające użytkownika, **36** wynajmowanie pomieszczeń na serwerowni, wynajmowanie przestrzeni użytkowej w serwerowniach, **38** przesyłanie informacji, udostępnianie łączny internetowych, przydzielanie dostępu do sieci internetowej, przesyłanie danych, rejestracja domen internetowych na rzecz osób trzecich, **42** administrowanie systemami informatycznymi, administrowanie sieciami komputerowymi, stronami internetowymi, badania techniczne, prace badawczo-rozwojowe, doradztwo w sprawach sprzętu i oprogramowania komputerowego, udostępnianie miejsca na serwerach, wynajem przestrzeni dyskowej, hosting, instalacje oprogramowania komputerowego, aktualizacja oprogramowania, wypożyczanie oprogramowania komputerowego, konwersja danych lub dokumentów na formę elektroniczną, archiwizacja danych w formie elektronicznej.

(111) **218680** (220) 2008 03 03 (210) 337582
 (151) 2009 06 09 (441) 2008 06 09
 (732) BARLINEK S.A., Kielce, PL.
 (540)



(531) 27.5.1
 (510), (511) **19** materiały konstrukcyjne niemetalowe, drewniane materiały wykładzinowe, panele podłogowe, deski podłogowe klejone i nieklejone, tarcica podłogowa, drewno pilowane, heblowane i obrobione, drewno budowlane i konstrukcyjne.

(111) **218681** (220) 2008 03 05 (210) 337697
 (151) 2009 07 24 (441) 2008 06 09

(732) P.H.U. ARGUS Piotr Bialik, Jasło, PL.
 (540)



Kolor znaku: biały, ciemnoniebieski, niebieski, czerwony, pomarańczowy

(531) 26.4.1, 26.4.18, 27.5.1, 29.1.15
 (510), (511) **35** usługi agencyjne dla osób trzecich w zakresie sprzedaży hurtowej i detalicznej: systemów łączności, systemów antywłamaniowych, drzwi, okien i zamków antywłamaniowych, klimatyzatorów, wentylatorów, nagrzewnic, **37** usługi budowlane i instalacyjne, w tym: montaż konserwacja i naprawa systemów alarmowych; montaż, konserwacja i naprawa systemów klimatyzacyjnych, klimatyzatorów ściennych, przypodłogowych, przysufitowych, kanałowych, okiennych i innych; montaż konserwacja i naprawa systemów wentylacyjnych, osuszaczy powietrza, kurtyn powietrznych i nagrzewnic; czyszczenie budynków od wewnątrz, sprzątanie pomieszczeń, czyszczenie sprzętu biurowego i wyposażenia biur, **45** usługi bezpieczeństwa dla ochrony mienia i osób, w tym: monitoring, patrole interwencyjne, konwoje, eskorty, ochrona osobista, ochrona stacjonarna, ochrona imprez, usługi agencji detektywistycznych, doradztwo w sprawach bezpieczeństwa.

(111) **218682** (220) 2008 04 03 (210) 339109
 (151) 2009 08 12 (441) 2008 07 07
 (732) Schering-Plough Ltd., Lucerna, CH.
 (540)



Kolor znaku: niebieski, biały

(531) 1.15.11, 27.5.1, 29.1.12
 (510), (511) **05** preparaty farmaceutyczne.

(111) **218683** (220) 2008 04 03 (210) 339110
 (151) 2009 08 12 (441) 2008 07 07
 (732) Schering-Plough Ltd., Lucerna, CH.
 (540)



Kolor znaku: niebieski, biały

(531) 1.15.11, 29.1.12
 (510), (511) **05** preparaty farmaceutyczne.

(111) **218684** (220) 2008 04 03 (210) 339111
 (151) 2009 08 12 (441) 2008 07 07
 (732) Schering-Plough Ltd., Lucerna, CH.
 (540)



Kolor znaku: niebieski, zielony, biały

(531) 1.15.11, 6.19.11, 29.1.13
 (510), (511) **05** preparaty farmaceutyczne.

(111) **218685** (220) 2008 04 07 (210) 339209
 (151) 2009 07 08 (441) 2008 07 21
 (732) TEGA Przedsiębiorstwo Produkcji Handlu i Usług
 Export-Import Jerzy Kowenzowski, Sanok, PL.
 (540)



Kolor znaku: zielony, biały, czarny, szary

(531) 3.13.1, 27.5.1, 29.1.12
 (510), (511) **20** meble dziecięce, **21** wanienki przenośne dla niemowląt, stojaki pod wanienki, foteliki do kąpielni, nocniki, pojemniki na pieluchy, **35** handel hurtowy i detaliczny, import i eksport, promocja sprzedaży dla osób trzecich w zakresie: mebli dziecięcych, pojemników na zabawki, pojemników na pieluchy, pojemników podróżnych, przewijaków podróżnych, piaskownic, śliniaków, gąbek do kąpielni, nocników, fotelików dziecięcych do pojazdów.

(111) **218686** (220) 2008 04 07 (210) 339243
 (151) 2009 07 08 (441) 2008 07 21
 (732) DIETOSFERA S.C. Barbara Dąbrowska, Magdalena Jarzynka,
 Ewa Sypnik, Warszawa, PL.
 (540)

dietasfera

Kolor znaku: zielony, brązowy

(531) 26.1.2, 27.5.1, 29.1.12
 (510), (511) **35** dystrybucja materiałów reklamowych (próbek, druków, prospektów, broszur), promocja sprzedaży dla osób trzecich, organizowanie targów i wystaw w celach handlowych lub reklamowych, wynajem czasu reklamowego we wszystkich środkach przekazu, wynajmowanie miejsc na umieszczanie ogłoszeń lub reklam, opiniowanie produktów z sektora branży spożywczej, opracowywanie materiałów reklamowych, **41** udział w organizacji czasów odchudzających, organizowanie zajęć edukacyjnych i szkoleń z zakresu zdrowego żywienia i stylu życia, organizowanie kursów korespondencyjnych z zakresu zdrowego żywienia i stylu życia, organizowanie kursów internetowych z zakresu zdrowego żywienia i stylu życia, produkcja programów telewizyjnych i radiowych, publikacja elektroniczna on-line książek i periodyków, publikowanie książek, publikowanie tekstów innych niż teksty reklamowe, wykonywanie mikrofilmów, **44** usługi indywidualnego poradnictwa dietetycznego, układanie diet i programów żywieniowych dla osób indywidualnych, kompleksowe usługi poradnictwa dietetycznego dla firm, konsultacje w dziedzinie diety dla salonów kosmetycznych, klubów fitness, klinik medycznych oraz mediów takich jak: prasa, radio, telewizja.

(111) **218687** (220) 2008 04 10 (210) 339434
 (151) 2009 08 13 (441) 2008 07 21
 (732) CECH OPTYKÓW w WARSZAWIE, Warszawa, PL.
 (540)



(531) 2.9.4, 26.1.1, 26.4.1, 26.4.4, 26.4.10
 (510), (511) **41** usługi w zakresie szkolenia i nauczania dotyczące zagadnień optycznych oraz zagadnień związanych z prowadzoną działalnością gospodarczą, organizowanie i prowadzenie konferencji, kongresów, sympozjów, zjazdów, pracowni specjalistycznych, publikowanie książek.

(111) **218688** (220) 2008 04 11 (210) 339481
 (151) 2009 08 13 (441) 2008 07 21
 (732) BAUDZIEDZIC Spółka z ograniczoną odpowiedzialnością
 Spółka komandytowa, Rudna Mała, PL.
 (540)



Kolor znaku: niebieski, biały

(531) 26.4.2, 26.4.9, 27.5.1, 29.1.12
 (510), (511) **37** usługi budowlano-remontowe, w tym: budowa i remont domów mieszkalnych, obiektów handlowych i przemysłowych oraz obiektów użyteczności publicznej, izolowanie i uszczelnianie budynków, czyszczenie budynków od wewnątrz i od zewnątrz, rozbiora budynków, układanie nawierzchni drogowych, asfaltowanie dróg, oczyszczanie dróg, usługi dekarские i kamieniarskie, budowa falochronów, eksploatacja kamieniołomów, czyszczenie kominów, usługi malarskie, usługi w zakresie piaskowania i nitowania, wiercenie studni, tapetowanie, budowa i konserwacja rurociągów, montaż rusztowań, montaż i naprawy instalacji grzewczych, konserwacja i naprawy maszyn oraz instalacji, wynajem maszyn budowlanych i sprzętu budowlanego oraz sprzętu do budowy, remontu i oczyszczania dróg, usługi w zakresie informacji i nadzoru budowlanego, **42** usługi w zakresie projektowania budynków oraz doradztwa budowlanego.

(111) **218689** (220) 2008 04 15 (210) 339659
 (151) 2009 08 03 (441) 2008 07 21
 (732) Ad Service Cerba-Urbaniak Spółka Jawna, Poznań, PL.
 (540)



Kolor znaku: biały, szary, czarny

(531) 26.1.1, 26.4.2, 27.5.1, 29.1.13
 (510), (511) **16** materiały piśmienne, **18** parasole, parasole przeciwsłoneczne, torby, plecaki, **21** porcelana, porcelana jako bibeloty, **25** odzież gotowa.

(111) **218690** (220) 2008 04 22 (210) 340004
 (151) 2009 07 24 (441) 2008 08 04
 (732) Zbigniew Sroczyński, Kęty, PL.
 (540)



Kolor znaku: czerwony, czarny

(531) 27.5.1, 29.1.12
 (510), (511) **34** gilzy papierosowe.

(111) **218691** (220) 2008 04 24 (210) 340125
 (151) 2009 08 07 (441) 2008 08 04

(732) Tata Sons Limited An Indian Company, Manufactures & Merchants, Mumbai, IN.

(540) TATA SAFIRE

(510), (511) **12** pojazdy lądowe i części do nich.

(111) **218692** (220) 2008 05 09 (210) 340693
(151) 2009 08 11 (441) 2008 08 18

(732) Viacom International Inc., New York, US.

(540) SPONGEBOB KANCIASSTOPORTY

(510), (511) **41** usługi rozrywkowe w formie lunaparków oraz parków rozrywki z przejażdżkami, rozrywka, działalność sportowa i kulturalna, montaż programów radiowych i telewizyjnych, produkcja filmów oraz transmitowanie widowisk rozrywkowych; produkcja filmów i audycji animowanych; usługi studiów filmowych i telewizyjnych; organizowanie i prowadzenie filmowych i telewizyjnych programów rozrywkowych, w tym przedstawień i widowisk na żywo, publikowanie książek, pism i periodyków; usługi informacji o programach telewizyjnych świadczone dla zarejestrowanych grup użytkowników poprzez światową sieć komputerową, Internet oraz bazy danych udostępniane on-line; organizowanie i prowadzenie przedstawień tanecznych, organizowanie i prowadzenie przedstawień muzycznych, organizowanie i prowadzenie ceremonii wręczenia nagród filmowych; organizowanie i prowadzenie przedstawień komediowych, organizowanie i prowadzenie konkursów oraz zawodów sportowych z udziałem publiczności; organizowanie i prowadzenie koncertów; organizowanie i prowadzenie telewizyjnych programów informacyjnych; organizowanie konkursów talentów oraz muzycznych i telewizyjnych ceremonii wręczenia nagród; organizowanie i prowadzenie pokazów mody; dostarczanie informacji o imprezach rozrywkowych.

(111) **218693** (220) 2008 08 29 (210) 345508
(151) 2009 07 06 (441) 2008 12 08

(732) Urzędowski Sp. z o.o., Ziębice, PL.

(540)



Kolor znaku: żółty, czarny

(531) 26.11.3, 27.5.1, 29.1.12

(510), (511) **19** deski, drewno podłogowe, podłogi niemetalowe, deski podłogowe, boazerie, forniry, klepki, panele podłogowe, drewno obrabiane, **37** usługi montażu podłóg i desek podłogowych, **40** usługi przetwórstwa drewna, usługi stolarskie.

(111) **218694** (220) 2008 08 29 (210) 345509
(151) 2009 07 06 (441) 2008 12 08

(732) Urzędowski Sp. z o.o., Ziębice, PL.

(540) LUXOR

(510), (511) **19** deski, drewno podłogowe, podłogi niemetalowe, deski podłogowe, boazerie, forniry, klepki, panele podłogowe, drewno obrabiane, **37** usługi montażu podłóg i desek podłogowych, **40** usługi przetwórstwa drewna, usługi stolarskie.

(111) **218695** (220) 2008 08 29 (210) 345510
(151) 2009 07 06 (441) 2008 12 08

(732) Urzędowski Sp. z o.o., Ziębice, PL.

(540)



Kolor znaku: czarny, żółty

(531) 26.11.3, 27.5.1, 29.1.12

(510), (511) **19** deski, drewno podłogowe, podłogi niemetalowe, deski podłogowe, boazerie, forniry, klepki, panele podłogowe, drewno

obrabiane, **37** usługi montażu podłóg i desek podłogowych, **40** usługi przetwórstwa drewna, usługi stolarskie.

(111) **218696** (220) 2007 10 30 (210) 332247
(151) 2009 05 11 (441) 2008 02 04

(732) Patryk Edward Kijanka, Niewodnica Kościelna, PL.

(540)



Kolor znaku: granatowy, pomarańczowy

(531) 16.3.13, 27.5.1, 29.1.12

(510), (511) **05** preparaty do czyszczenia szkieł kontaktowych, roztwory do szkieł kontaktowych, **09** okulary, szkła i oprawki do okularów, sznurki i łańcuszki do okularów, okulary ochronne do uprawiania sportu, okulary przeciwsłoneczne, etui na okulary, szkła kontaktowe, pojemniczki do szkieł kontaktowych, **44** usługi optyczne.

(111) **218697** (220) 2007 10 31 (210) 332317
(151) 2009 05 29 (441) 2008 02 04

(732) INTERKOBO Sp. z o.o., Łódź, PL.

(540) BRAVO GIRLS

(510), (511) **28** gry planszowe, lalki, butelki do karmienia dla lalek, domki dla lalek, pokoiki dla lalek, ubranka dla lalek, zabawki.

(111) **218698** (220) 2007 11 02 (210) 332372
(151) 2009 05 15 (441) 2008 02 04

(732) SALUS INTERNATIONAL Spółka z o.o., Katowice, PL.

(540)



Kolor znaku: czarny, szary, biały

(531) 2.7.12, 24.13.1, 26.4.1, 29.1.13

(510), (511) **05** leki, dietetyczne substancje oraz żywność i napoje do celów medycznych, suplementy diety do celów medycznych, materiały opatrunkowe, zioła dla celów medycznych, **16** książki, poradniki dla pacjentów i aptek, materiały reklamowe drukowane, **35** zgrupowanie na rzecz osób trzecich różnych towarów pozwalające nabywcy oglądać je i kupować w aptece, publikowanie tekstów reklamowych, usługi reklamowe, **41** organizowanie i prowadzenie szkoleń, konferencji i seminariów, organizowanie konkursów, **44** usługi medyczne, badania profilaktyczne.

(111) **218699** (220) 2007 11 16 (210) 332950
(151) 2009 05 25 (441) 2008 02 18

(732) Media Works Spółka Akcyjna, Warszawa, PL.

(540)



Kolor znaku: jasnofioletowy, ciemnofioletowy, biały

(531) 25.7.1, 26.1.6, 27.5.1, 29.1.12

(510), (511) **09** urządzenia i przyrządy: naukowe, żeglarskie, geodezyjne, elektryczne, fotograficzne, kinematograficzne, optyczne, wagowe, pomiarowe, sygnalizacyjne, kontrolne, do ratowania życia, do celów dydaktycznych, urządzenia i przyrządy elektryczne przewodzące, transformujące, akumulatorowe i kontrolująco-sterujące,

urządzenia do nagrywania, transmisji lub reprodukcji dźwięku lub obrazu, magnetyczne nośniki danych, płyty jako dyski z nagraniami, automaty sprzedające i mechanizmy do urządzeń uruchamianych przez wrzucenie monety, kasy sklepowe, maszyny liczące, sprzęt przetwarzający dane i komputery, urządzenia do gaszenia ognia, urządzenia mobilne, telefony, czytniki, komputery, aparaty software, programy komputerowe nagrane, publikacje elektroniczne, tablice na ogłoszenia elektroniczne, wizualne i/lub odczytywalne maszynowo nośniki informacji, **35** usługi reklamowe, zarządzanie w działalności handlowej, administrowanie działalności handlowej, prace biurowe, usługi domu towarowego i/lub wysyłkowego, sprzedaż, pośrednictwo w sprzedaży przy wykorzystaniu środków telekomunikacji, Internetu artykułów spożywczych, rolnych, alkoholowych, bezalkoholowych, tytoniowych, włókienniczych, z tworzywa sztucznego, porcelanowych, ceramicznych, szklanych, metalowych, gumowych, meblowych, chemicznych, kosmetycznych, farmaceutycznych, weterynaryjnych, tekstylnych, dla dzieci, motoryzacyjnych, turystycznych, sportowych, telekomunikacyjnych, informatycznych, budowlanych, przemysłowych, grzewczych, oświetleniowych, chłodzących, sanitarnych, dekoratorskich, piśmiennych, papierowych, jubilerskich, zegarmistrzowskich, wybuchowych, sztucznych ogni, chirurgicznych, medycznych, stomatologicznych, ortopedycznych, wzornictwa przemysłowego, myśliwskich, wędkarskich, dla zwierząt, ogrodniczych, odzieżowych, skórzanych, naukowych, żeglarskich, geodezyjnych, fotograficznych, kinematograficznych, optycznych, wagowych, pomiarowych, sygnalizacyjnych, kontrolnych, do ratowania życia, do celów dydaktycznych, elektrycznych, transformujących, akumulatorowych, kontrolująco-sterujących, zabawek, instrumentów muzycznych, dzieł sztuki, maszyn i obrabiarek, narzędzi i elektronarzędzi, urządzeń do nagrywania, transmisji lub reprodukcji dźwięku lub obrazu, nośników danych, płyt (dysków) z nagraniami, mechanizmów do urządzeń sprzedających uruchamianych przez wrzucenie monety lub uruchamianych za opłatą, kas sklepowych, maszyn liczących, sprzętu przetwarzającego dane, komputerów, urządzeń do gaszenia ognia, AGD, RTV, części i akcesoriów do wymienionych artykułów, usługi marketingowe, tworzenie i zarządzanie planami lojalnościowymi, planami zachęt dla klientów oraz planami promocyjnymi, informacja on-line dotycząca marketingu, programów lojalnościowych, bonusowych, usługi doradcze w zakresie organizacji i zarządzania, z lub bez pomocy elektronicznych baz danych, doradztwo w zakresie prowadzenia działalności gospodarczej i zarządzania, zarządzanie i kierowanie w zakresie prowadzenia działalności gospodarczej, doradztwo i sporządzanie opinii handlowych, informacja handlowa, jak również know-how, badania i analiza rynku, analiza kosztów, badania opinii publicznej, badania w dziedzinie działalności gospodarczej, ekspertyzy w zakresie działalności gospodarczej, wycena działalności handlowej, prognozy ekonomiczne, sporządzanie statystyk, także on-line, sondaże opinii, sporządzanie raportów rozliczeniowych, sporządzanie bilansu rozliczeń, sporządzanie wyników sprzedaży, franchising, mianowicie odpłatne dostarczanie know-how o charakterze ekonomicznym i organizacyjnym, dotyczącego marketingu (sprzedaży) towarów i/lub usług, w tym wykorzystywanie praw własności intelektualnej, organizowanie wystaw w celach handlowych lub reklamowych, organizowanie targów handlowych i reklamowych, oferowanie usług aukcyjnych, usługi kadrowo-płacowe i rekrutacji pracowników dla osób trzecich, produkcja reklam telewizyjnych, radiowych, kinowych, prasowych, profesjonalne zarządzanie działalnością artystyczną; zarządzanie bazami danych, **38** usługi telekomunikacyjne, usługi transmisji danych, usługi teleinformatyczne, dostarczanie publikacji elektronicznych on-line nie ściąganych, usługi nagrywania, transkrypcji, transformacji, kompozycji, kompilacji informacji, obrazu wizualnego, informacji audio, grafiki, danych, z wykorzystaniem radia, urządzeń telekomunikacyjnych, teleinformatycznych, mediów elektronicznych lub Internetu, usługi agencji informacyjnej, prasowej i domu mediowego, emisja radiowa i telewizyjna, **39** dystrybucja książek, **41** naukanie, kształcenie, rozrywka, usługi sportowe i kulturalne, usługi tłumaczenia, usługi szkół językowych, szkolenia, doksztalcanie i doradztwo zawodowe (porady w zakresie edukacji lub kształcenia), e-learning, kształcenie ustawiczne dorosłych, kształcenie praktyczne (pokazy), realizacja projektów szkoleniowych, kompleksowa obsługa wyjazdów integracyjnych, organizowanie, obsługa i prowadzenie kursów korespondencyjnych, seminariów, kongresów, forum, konferencji, sympozjów, konsultacji, treningów, warsztatów i kursów w zakresie psychoedukacji i psychoterapii (kompetencji psychologicznych

oraz umiejętności społecznych np. komunikacji, asertywności, integracji, negocjacji), organizowanie, obsługa i prowadzenie konkursów, loterii, przyjęć i wystaw, zabaw, festynów, pikników, eventów tematycznych, usługi mikro-wydawnictwa, publikowanie, edycja książek, tekstów, gazet, periodyków i elektronicznych mediów, także obsługa publikacji elektronicznych on-line, publikacja książek elektronicznych i czasopism on-line, usługi publikacji elektronicznej, w tym publikacja tekstu osób trzecich w formie cd, dvd, on-line, wypożyczanie kaset video, dysków, CD ROM, MP3, MP4, **42** naukowe i techniczne usługi i badania oraz ich projektowanie, przemysłowa analiza i badanie usług, projektowanie, rozwój, powielanie i instalacje komputerowego, telekomunikacyjnego, teleinformatycznego sprzętu, urządzeń, systemów i oprogramowania, przetwarzanie danych, opracowywanie projektów technicznych, badania techniczne, ekspertyzy inżynierskie, testowanie materiałów, kontrola jakości, prace badawczo-rozwojowe dla osób trzecich, prace badawczo-rozwojowe zakresie sprzętu komputerowego, telekomunikacyjnego, teleinformatycznego i oprogramowania, doradztwo w sprawach urządzeń komputerowych, telekomunikacyjnych, teleinformatycznych.

(111) **218700** (220) 2007 11 16 (210) 332951

(151) 2009 05 25 (441) 2008 02 18

(732) Media Works Spółka Akcyjna, Warszawa, PL.

(540) media works

(510), (511) **09** urządzenia i przyrządy: naukowe, żeglarskie, geodezyjne, elektryczne, fotograficzne, kinematograficzne, optyczne, wagowe, pomiarowe, sygnalizacyjne, kontrolne, do ratowania życia, do celów dydaktycznych, urządzenia i przyrządy elektryczne przewodzące, transformujące, akumulatorowe i kontrolująco-sterujące, urządzenia do nagrywania, transmisji lub reprodukcji dźwięku lub obrazu, magnetyczne nośniki danych, płyty jako dyski z nagraniami, automaty sprzedające i mechanizmy do urządzeń uruchamianych przez wrzucenie monety, kasy sklepowe, maszyny liczące, sprzęt przetwarzający dane i komputery, urządzenia do gaszenia ognia, urządzenia mobilne, telefony, czytniki, komputery, aparaty software, programy komputerowe nagrane, publikacje elektroniczne, tablice na ogłoszenia elektroniczne, wizualne i/lub odczytywalne maszynowo nośniki informacji, **35** usługi reklamowe, zarządzanie w działalności handlowej, administrowanie działalności handlowej, prace biurowe, usługi domu towarowego i/lub wysyłkowego, sprzedaż, pośrednictwo w sprzedaży przy wykorzystaniu środków telekomunikacji, Internetu artykułów spożywczych, rolnych, alkoholowych, bezalkoholowych, tytoniowych, włókienniczych, z tworzywa sztucznego, porcelanowych, ceramicznych, szklanych, metalowych, gumowych, meblowych, chemicznych, kosmetycznych, farmaceutycznych, weterynaryjnych, tekstylnych, dla dzieci, motoryzacyjnych, turystycznych, sportowych, telekomunikacyjnych, informatycznych, budowlanych, przemysłowych, grzewczych, oświetleniowych, chłodzących, sanitarnych, dekoratorskich, piśmiennych, papierowych, jubilerskich, zegarmistrzowskich, wybuchowych, sztucznych ogni, chirurgicznych, medycznych, stomatologicznych, ortopedycznych, wzornictwa przemysłowego, myśliwskich, wędkarskich, dla zwierząt, ogrodniczych, odzieżowych, skórzanych, naukowych, żeglarskich, geodezyjnych, fotograficznych, kinematograficznych, optycznych, wagowych, pomiarowych, sygnalizacyjnych, kontrolnych, do ratowania życia, do celów dydaktycznych, elektrycznych, transformujących, akumulatorowych, kontrolująco-sterujących, zabawek, instrumentów muzycznych, dzieł sztuki, maszyn i obrabiarek, narzędzi i elektronarzędzi, urządzeń do nagrywania, transmisji lub reprodukcji dźwięku lub obrazu, nośników danych, płyt (dysków) z nagraniami, mechanizmów do urządzeń sprzedających uruchamianych przez wrzucenie monety lub uruchamianych za opłatą, kas sklepowych, maszyn liczących, sprzętu przetwarzającego dane, komputerów, urządzeń do gaszenia ognia, AGD, RTV, części i akcesoriów do wymienionych artykułów, usługi marketingowe, tworzenie i zarządzanie planami lojalnościowymi, planami zachęt dla klientów oraz planami promocyjnymi, informacja on-line dotycząca marketingu, programów lojalnościowych, bonusowych, usługi doradcze w zakresie organizacji i zarządzania, z lub bez pomocy elektronicznych baz danych, doradztwo w zakresie prowadzenia działalności gospodarczej i zarządzania, zarządzanie i kierowanie w zakresie prowadzenia działalności gospodarczej, doradztwo i sporządzanie opinii handlowych, informacja handlowa, jak również know-how, badania i analiza rynku, analiza kosztów, badania opinii publicznej, badania w dziedzinie

dzinie działalności gospodarczej, ekspertyzy w zakresie działalności gospodarczej, wycena działalności handlowej, prognozy ekonomiczne, sporządzanie statystyk, także on-line, sondaże opinii, sporządzanie raportów rozliczeniowych, sporządzanie bilansu rozliczeń, sporządzanie wyników sprzedaży, franchising, mianowicie odpłatne dostarczanie know-how o charakterze ekonomicznym i organizacyjnym, dotyczącego marketingu (sprzedaży) towarów i/lub usług, w tym wykorzystywania praw własności intelektualnej, organizowanie wystaw w celach handlowych lub reklamowych, organizowanie targów handlowych i reklamowych, oferowanie usług aukcyjnych, usługi kadrowo-płacowe i rekrutacji pracowników dla osób trzecich, produkcja reklam telewizyjnych, radiowych, kinowych, prasowych, profesjonalne zarządzanie działalnością artystyczną; zarządzanie bazami danych, **38** usługi telekomunikacyjne, usługi transmisji danych, usługi teleinformatyczne, dostarczanie publikacji elektronicznych on-line nie ściągalnych, usługi nagrywania, transkrypcji, transformacji, kompozycji, kompilacji informacji, obrazu wizualnego, informacji audio, grafiki, danych, z wykorzystaniem radia, urządzeń telekomunikacyjnych, teleinformatycznych, mediów elektronicznych lub Internetu, usługi agencji informacyjnej, prasowej i domu mediowego, emisja radiowa i telewizyjna, **39** dystrybucja książek, **41** nauczanie, kształcenie, rozrywka, usługi sportowe i kulturalne, usługi tłumaczenia, usługi szkół językowych, szkolenia, dokształcanie i doradztwo zawodowe (porady w zakresie edukacji lub kształcenia), e-learning, kształcenie ustawiczne dorosłych, kształcenie praktyczne (pokazy), realizacja projektów szkoleniowych, kompleksowa obsługa wyjazdów integracyjnych, organizowanie, obsługa i prowadzenie kursów korespondencyjnych, seminariów, kongresów, forum, konferencji, sympozjów, konsultacji, treningów, warsztatów i kursów w zakresie psychoedukacji i psychoterapii (kompetencji psychologicznych oraz umiejętności społecznych np. komunikacji, asertywności, integracji, negocjacji), organizowanie, obsługa i prowadzenie konkursów, loterii, przyjęć i wystaw, zabaw, festynów, pikników, eventów tematycznych, usługi mikro-wydawnictwa, publikowanie, edycja książek, tekstów, gazet, periodyków i elektronicznych mediów, także obsługa publikacji elektronicznych on-line, publikacja książek elektronicznych i czasopism on-line, usługi publikacji elektronicznej, w tym publikacja tekstu osób trzecich w formacie cd, dvd, on-line, wypożyczanie kaset video, dysków, CD ROM, MP3, MP4, **42** naukowe i techniczne usługi i badania oraz ich projektowanie, przemysłowa analiza i badanie usług, projektowanie, rozwój, powielanie i instalacje komputerowego, telekomunikacyjnego, teleinformatycznego sprzętu, urządzeń, systemów i oprogramowania, przetwarzanie danych, opracowywanie projektów technicznych, badania techniczne, ekspertyzy inżynierskie, testowanie materiałów, kontrola jakości, prace badawczo-rozwojowe dla osób trzecich, prace badawczo-rozwojowe w zakresie sprzętu komputerowego, telekomunikacyjnego, teleinformatycznego i oprogramowania, doradztwo w sprawach urządzeń komputerowych, telekomunikacyjnych, teleinformatycznych.

(111) **218701** (220) 2007 11 23 (210) 333204
 (151) 2009 05 25 (441) 2008 03 03
 (732) INTER PROJEKT Spółka z ograniczoną odpowiedzialnością,
 Gliwice, PL.
 (540)



Kolor znaku: złoty, ciemnoszary, czarny, biały
 (531) 1.15.24, 26.11.12, 26.11.13, 27.5.1, 29.1.14
 (510), (511) **09** urządzenia i akcesoria dla systemów telekomunikacyjnych bezprzewodowych i cyfrowych oraz dla telefonii bezprzewodowej; sprzęt telekomunikacyjny; sprzęt do łączności bezprzewodowej; wyposażenie do telekomunikacji bezprzewodowej; anteny; instalacje antenowe; urządzenia do zdalnego sterowania; urządzenia do transmisji dźwięku; kamery wizyjne; urządzenia do komunikacji wewnętrznej; kable koncentryczne; modemy; nadajniki telekomunikacyjne; zespoły nadawcze telekomunikacyjne, **35** usługi w zakresie prowadzenia hurtowni i sklepów detalicznych z towarami takimi jak: urządzenia i akcesoria dla systemów telekomunikacyjnych bezprzewodowych i cyfrowych oraz dla telefonii bezprzewodowej; sprzęt telekomunika-

cyjny; sprzęt do łączności bezprzewodowej; wyposażenie do telekomunikacji bezprzewodowej; anteny; instalacje antenowe; urządzenia do zdalnego sterowania; urządzenia do transmisji dźwięku; kamery wizyjne; urządzenia do komunikacji wewnętrznej; kable koncentryczne; modemy; nadajniki telekomunikacyjne; zespoły nadawcze telekomunikacyjne; usługi obejmujące gromadzenie, ekspozycję i sprzedaż w sklepie on-line za pośrednictwem systemu tele-zakupów towarów takich jak: urządzenia i akcesoria dla systemów telekomunikacyjnych bezprzewodowych i cyfrowych oraz dla telefonii bezprzewodowej; sprzęt telekomunikacyjny; sprzęt do łączności bezprzewodowej; wyposażenie do telekomunikacji bezprzewodowej; anteny; instalacje antenowe; urządzenia do zdalnego sterowania; urządzenia do transmisji dźwięku; kamery wizyjne; urządzenia do komunikacji wewnętrznej; kable koncentryczne; modemy; nadajniki telekomunikacyjne; zespoły nadawcze telekomunikacyjne, pozwalające nabywcy wygodnie je oglądać i kupować przy wykorzystaniu komunikacji komputerowej, sieci komputerowej i telewizji interaktywnej.

(111) **218702** (220) 2007 11 26 (210) 333283
 (151) 2009 05 22 (441) 2008 03 03
 (732) „PRESSCOM” Spółka z ograniczoną odpowiedzialnością,
 Wrocław, PL.
 (540)



Kolor znaku: czerwony, czarny, biały
 (531) 27.5.1, 29.1.13
 (510), (511) **35** badanie rynku i opinii publicznej, badania i poszukiwania statystyczne, badanie w dziedzinie działalności gospodarczej, usługi wyszukiwania w komputerowych bazach danych, doradztwo specjalistyczne w zakresie organizowania i prowadzenia działalności gospodarczej, sporządzanie ekspertyz w zakresie dotyczącym prowadzenia działalności gospodarczej, wycena działalności handlowej, pozyskiwanie danych do baz danych, prowadzenie i systematyzowanie komputerowych baz danych, reklama, w tym reklama prasowa, radiowa, telewizyjna, publikowanie i obróbka tekstów reklamowych, dystrybucja materiałów reklamowych, rozpowszechnianie ogłoszeń reklamowych, reklama za pośrednictwem sieci komputerowych, organizowanie targów i wystaw w celach handlowych lub reklamowych, organizowanie i prowadzenie kampanii reklamowych, pomoc przy organizowaniu, zarządzaniu i prowadzeniu przedsiębiorstw przemysłowych i handlowych, prognozowanie ekonomiczne, prowadzenie i dostarczanie informacji o firmach, **38** prowadzenie agencji informacyjnych dostarczających aktualne informacje, usługi w zakresie przesyłania informacji tekstowych i obrazowych przy użyciu internetu i intranetu, łączność komputerowa przy użyciu terminali, rozpowszechnianie ogłoszeń przy użyciu łączności elektronicznych, usługi poczty elektronicznej, usługi agencji prasowych, **41** organizowanie i prowadzenie konferencji, kongresów, seminariów, sympozjów, zjazdów, organizowanie konkursów edukacyjnych i rozrywkowych, publikowanie książek, gazet, czasopism, periodyków, w tym publikacja elektroniczna on-line, produkcja i nagrywanie filmów, w tym na nośnikach, montaż programów radiowych i telewizyjnych, usługi w zakresie wydawnictw innych niż reklamowe, **42** tworzenie i utrzymywanie stron internetowych dla osób trzecich, administrowanie stronami internetowymi, projektowanie i analizy oprogramowania komputerowego i systemów komputerowych, doradztwo w zakresie sprzętu komputerowego.

(111) **218703** (220) 2007 11 26 (210) 333305
 (151) 2009 05 22 (441) 2008 03 03
 (732) Spółka Partnerska Radców Prawnych Biedecki,
 Biedecki i Ptak, Warszawa, PL.
 (540)



(531) 27.5.1
 (510), (511) **35** badania w dziedzinie działalności gospodarczej, doradztwo specjalistyczne w sprawach działalności gospodarczej,

doradztwo dotyczące organizowania działalności gospodarczej, pomoc w prowadzeniu działalności gospodarczej, usługi związane z przenoszeniem przedsiębiorstw, usługi doradcze w zarządzaniu działalnością gospodarczą, pomoc przy zarządzaniu przedsiębiorstwami przemysłowymi lub handlowymi, **45** usługi arbitrażowe, doradztwo w zakresie własności intelektualnej, badania prawne, usługi pomocy w sprawach spornych.

(111) **218704** (220) 2007 11 27 (210) 333343
 (151) 2009 05 25 (441) 2008 03 03
 (732) Anna Sybicka, Płońsk, PL.
 (540)



Kolor znaku: ciemnożółty

(531) 2.9.4, 27.5.1, 29.1.2

(510), (511) **03** kosmetyki, mydła, kremy, pasty, dezodoranty, antyperspiranty, preparaty do kąpieli, preparaty do golenia, preparaty do pielęgnacji jamy ustnej, środki do czyszczenia zębów, preparaty do pielęgnacji włosów, szampony, preparaty do opalania, preparaty kosmetyczne do odchudzania, maseczki kosmetyczne, perfumy, środki perfumeryjne, olejki eteryczne, chusteczki, preparaty do depilacji, przybory toaletowe i kosmetyczne, środki sanitarne, środki czyszczące, **05** produkty farmaceutyczne, produkty lecznicze, preparaty witaminowe, mineralne środki lecznicze, mineralne dodatki do żywności, mineralne wody do celów leczniczych, preparaty wspomagające leczenie i wzmacniające organizm, suplementy diety do celów medycznych, dietetyczne środki spożywcze do celów medycznych, substancje dietetyczne do celów leczniczych, preparaty ziołowe do celów leczniczych, zioła lecznicze, napary lecznicze, herbatki lecznicze, produkty biobójcze, produkty biologiczne do celów medycznych, szczepionki, surowice, produkty krwiopochodne do celów medycznych, produkty biotechnologiczne do celów medycznych, materiały do leczenia zębów, żywność dla niemowląt, plastry do celów medycznych, materiały opatrunkowe, środki sanitarne do celów medycznych, środki odkażające, produkty weterynaryjne, środki do zwalczania robactwa, fungicydy, herbicydy, produkty chemiczne przeznaczone dla nauk medycznych, preparaty diagnostyczne do celów medycznych, **32** napoje, napoje bezalkoholowe, napoje funkcjonalne, napoje izotoniczne, napoje owocowe, napoje instant, soki, soki owocowe, soki wieloowocowe, soki warzywne, soki przecierowe, syropy, nektary, wody gazowane, wody niegazowane, wody mineralne.

(111) **218705** (220) 2007 12 01 (210) 333557
 (151) 2009 05 29 (441) 2008 03 03
 (732) „MPAY International” Spółka z ograniczoną odpowiedzialnością, Warszawa, PL.
 (540) dial pay

(510), (511) **09** urządzenia i przyrządy: naukowe, żeglarskie, geodezyjne, elektryczne, fotograficzne, kinematograficzne, optyczne, wagowe, pomiarowe, sygnalizacyjne, kontrolne, do ratowania życia, do celów dydaktycznych; urządzenia i przyrządy elektryczne przewodzące, transformujące, akumulatorowo i kontrolująco-sterujące; urządzenia do nagrywania, transmisji lub reprodukcji dźwięku lub obrazu; magnetyczne nośniki danych, płyty, jako dyski z nagraniami; automaty sprzedające i mechanizmy do urządzeń uruchamianych przez wrzucenie monety; kasy sklepowe, maszyny liczące, sprzęt przetwarzający dane i komputery; urządzenia do gaszenia ognia, urządzenia mobilne, telefony, czytniki software, programy komputerowe nagrane, publikacje elektroniczne, tablice na ogłoszenia elektroniczne; wizualne i/lub odczytywalne maszynowo nośniki informacji, **16** papier, tektura i wyroby z tych materiałów, nie ujęte w innych klasach; druki; materiały introligatorskie; materiały fotograficzne; materiały piśmienne; kleje do materiałów piśmiennych lub do celów domowych; materiały przeznaczone dla artystów; pędzle malarskie; maszyny do pisania i sprzęt biurowy z wyjątkiem mebli; materiały szkoleniowe i instruktażowe z wyjątkiem aparatów; materiały z tworzyw sztucznych do pakowania nie ujęte w innych klasach; czcionki drukarskie; matryce, wyroby drukarskie, czasopisma, magazyny, gazety, kartki, materiały drukowane, formularze, broszury, książki, podręczniki, periodyki, kalendarze, almanachy, notatniki, no-

tesy podręczne, publikacje, śpiewniki, indeksy, skorowidze, komiksy, materiały do nauczania, materiały szkoleniowe, mapy, słowniki, encyklopedie, atlasy, nuty, katalogi, prospekty, fotografie, grafiki, reprodukcje graficzne, rysunki, druki, odbitki graficzne, odwzorowania graficzne, grafiony, przewodniki, plansze, adresarki, afisze, plakaty, albumy, bloczki, bloki do pisania, bloki rysunkowe, obwoluty na luźne kartki, obwoluty papierowe na dokumenty, artykuły biurowe, **35** usługi reklamy; zarządzanie w działalności handlowej; administrowanie działalności handlowej; prace biurowe; sprzedaż, pośrednictwo w sprzedaży przez Internet artykułów spożywczych, rolnych, alkoholowych, bezalkoholowych, tytoniowych, włókienniczych, z tworzywa sztucznego, porcelanowych, ceramicznych, szklanych, metalowych, gumowych, meblowych, chemicznych, kosmetycznych, farmaceutycznych, weterynaryjnych, tekstylnych, dla dzieci, motoryzacyjnych, turystycznych, sportowych, telekomunikacyjnych, informatycznych, budowlanych, przemysłowych, grzewczych, oświetleniowych, chłodzących, sanitarnych, dekoratorskich, piśmiennych, papierowych, jubilerskich, zegarmistrzowskich, wybuchowych, sztucznych ogni, chirurgicznych, medycznych, stomatologicznych, ortopedycznych, wzornictwa przemysłowego, myśliwskich, wędkarskich, dla zwierząt, ogrodniczych, odzieżowych, skórzanych, naukowych, żeglarskich, geodezyjnych, fotograficznych, kinematograficznych, optycznych, wagowych, pomiarowych, sygnalizacyjnych, kontrolnych, do ratowania życia, do celów dydaktycznych, elektrycznych, transformujących, akumulatorowych, kontrolująco-sterujących, zabawek, instrumentów muzycznych, dzieł sztuki, maszyn i obrabiarek, narzędzi i elektronarzędzi, urządzeń do nagrywania, transmisji lub reprodukcji dźwięku lub obrazu; nośników danych, płyt, dysków z nagraniami; mechanizmów do urządzeń sprzedających uruchamianych przez wrzucenie monety lub uruchamianych za opłatą; kas sklepowych, maszyn liczących, sprzętu przetwarzającego dane, komputerów, urządzeń do gaszenia ognia, AGD, RTV, części i akcesoriów do wymienionych artykułów, produkcja reklam telewizyjnych, radiowych, kinowych, prasowych, wspieranie sprzedaży przez urządzenia mobilne; usługi marketingowe, tworzenie i zarządzanie planami lojalnościowymi, planami zachęt dla klientów oraz planami promocyjnymi, informacja on-line dotycząca marketingu, programów lojalnościowych, bonusowych, zarządzanie zbiorami informatycznymi, usługi doradcze w zakresie organizacji i zarządzania, z lub bez pomocy elektronicznych baz danych, doradztwo w zakresie prowadzenia działalności gospodarczej i zarządzania, zarządzanie i kierowanie w zakresie prowadzenia działalności gospodarczej, doradztwo i sporządzanie opinii handlowych; informacja handlowa, jak również know-how, badania i analiza rynku, analiza kosztów, badania opinii publicznej, badania w dziedzinie działalności gospodarczej, bezpośrednia usługa zamawiania towarów i usług za pośrednictwem komputera, telefonu, urządzenia mobilnego, ekspertyzy w zakresie działalności gospodarczej, wycena działalności handlowej, prognozy ekonomiczne, sporządzanie statystyk, także on-line, sondaże opinii; sporządzanie raportów rozliczeniowych, sporządzanie bilansu rozliczeń, sporządzanie wyników sprzedaży, bilingi, jako usługa sporządzania bilingów, franchising, mianowicie odpłatne dostarczanie know-how o charakterze ekonomicznym i organizacyjnym, dotyczącego marketingu, sprzedaży towarów i/lub usług, w tym wykorzystywania praw własności intelektualnej, organizowanie wystaw w celach handlowych lub reklamowych, organizowanie targów handlowych i reklamowych, usługi w zakresie zarządzania zbiorami informatycznymi, plikami, usługi banku danych; obróbka danych komputerowych, **36** usługi ubezpieczeniowe; usługi finansowe; usługi monetarne; majątek nieruchomy; pośrednictwo finansowe, pośrednictwo finansowe za pomocą urządzeń telekomunikacyjnych i komputerowych, elektroniczne transakcje telefonem komórkowym, urządzeniem mobilnym, obsługa płatności handlu elektronicznego, w tym zakładanie kont wykorzystywanych do zakupu towarów i usług przez Internet, telefon i urządzenie mobilne, dokonywanie rozliczeń za pomocą pieniądza elektronicznego, usługi płatności elektronicznej, w tym elektroniczne wytwarzanie i transmisja rachunków z danymi dotyczącymi płatności, obsługa mikropłatności, obsługa płatności urządzeniami mobilnymi, obsługa płatności bezgotówkowej, obsługa kart pre-paid, w tym obsługa płatności elektronicznych powstałych przez płatność pre-paid, obsługa kart, kart bankowych, kart kredytowych, kart debetowych i usługi elektronicznych kart płatniczych, koncepcja, organizacja i zarządzanie systemem lojalnościowym klienta, w tym tworzenie programów bonusowych i premii w celu wiązania klienta poprzez wyda-

wanie kuponów, kuponów rabatowych, kont, kart klientów z funkcją płatności; usługi finansowe, w tym oferowanie kont on-line w systemie elektronicznym environment, bankowość elektroniczna, usługi bankowości on-line, ściąganie należności, wierzytelności, elektroniczny transfer środków finansowych, pieniędzy, w tym drogą telekomunikacyjną, przesyłanie środkami elektronicznymi informacji dotyczących inwestycji kapitałowych, usługi zabezpieczania elektronicznego transferu środków finansowych, pieniężnych i transakcji on-line, obsługa rozliczeń i rejestracji transakcji poprzez otwartą platformę elektroniczną, organizowanie funduszy na cele dobroczynne, odpłatne, czasowe odstąpienie urzędzeń do biur, automatów do sprzedaży i ich części, w szczególności w drodze leasingu, **38** usługi telekomunikacyjne, usługi transmisji danych, usługi teleanformatyczne, dostarczanie publikacji elektronicznych on-line nie ściąganych, usługi nagrywania, transkrypcji, transformacji, kompozycji, kompilacji informacji, obrazu wizualnego, informacji audio, grafiki, danych, z wykorzystaniem radia, urzędzeń telekomunikacyjnych, mediów elektronicznych lub Internetu, usługi agencji informacyjnej, prasowej i domu mediowego, emisja radiowa i telewizyjna, przesyłanie, dystrybucja i transmisja sygnałów i programów telewizyjnych, radiowych, telekomunikacyjnych przez bezprzewodową i/lub kablową sieć cyfrową i analogową, włącznie z operacjami on-line i off-line, także przez komputer, transmisja satelitarna dźwięku i obrazu, nadawanie, rozpowszechnianie i transmisja obrazu wizualnego, informacji audio, grafiki, danych i innych informacji, z wykorzystaniem radia, urzędzeń telekomunikacyjnych, mediów elektronicznych lub Internetu, poczta elektroniczna, ogłoszenia elektroniczne, usługi nagrywania, transkrypcji, transformacji, kompozycji, kompilacji informacji wykorzystywanych przy przesyłaniu elektronicznym; dostarczanie on-line przeglądu filmów, książek, gier komputerowych, **39** transport; pakowanie i składowanie towarów; organizowanie podróży, dostarczanie towarów, przesyłek także z zamówień elektronicznych, z zamówień korespondencyjnych pocztą, kurierem, kanałami elektronicznymi, pakowanie, składowanie i magazynowanie towarów, produktów, usługi on-line-dostarczanie wiadomości i informacji każdego rodzaju, w formie dźwięku i obrazu, **41** nauczanie; kształcenie; rozrywka; usługi sportowe i kulturalne, organizowanie, obsługa i prowadzenie kursów korespondencyjnych, seminariów, kongresów, forum, konferencji, sympozjów, organizowanie konkursów, loterii, przyjęć i wystaw, zabaw, festynów, pikników, eventów tematycznych, kształcenie praktyczne, mikro-wydawnictwa, publikowanie, edycja i dystrybucja książek, tekstów, gazet, periodyków i elektronicznych mediów, także obsługa publikacji elektronicznych on-line, publikacja książek elektronicznych i czasopism on-line, usługi publikacji elektronicznej, w tym publikacja tekstu i prac graficznych osób trzecich w formacie CD, DVD, on-line, **42** naukowe i techniczne usługi i badania oraz ich projektowanie; przemysłowa analiza i badanie usług; projektowanie, rozwój, powielanie i instalacje komputerowego, telekomunikacyjnego, teleinformatycznego sprzętu, urzędzeń, systemów i oprogramowania; prace badawczo-rozwojowe dla osób trzecich, przetwarzanie danych, opracowywanie projektów technicznych, badania techniczne, ekspertyzy inżynierskie, testowanie materiałów, kontrola jakości, prace badawczo-rozwojowe w zakresie sprzętu komputerowego, telekomunikacyjnego, teleinformatycznego i oprogramowania, doradztwo w sprawach urzędzeń komputerowych, telekomunikacyjnych i teleinformatycznych.

(111) **218706** (220) 2005 01 17 (210) 289988
 (151) 2009 06 22 (441) 2005 05 02
 (732) TIKKURILA POLSKA Spółka Akcyjna, Dębica, PL.
 (540) Nature täcklasyr
 (510), (511) **02** koloryzujący lakier do drewna.

(111) **218707** (220) 2005 01 17 (210) 289989
 (151) 2009 06 22 (441) 2005 05 02
 (732) TIKKURILA POLSKA Spółka Akcyjna, Dębica, PL.
 (540) Nature lasyr
 (510), (511) **02** koloryzujący bejco-lakier do drewna.

(111) **218708** (220) 2006 08 16 (210) 314386
 (151) 2009 07 03 (441) 2006 11 27
 (732) Nowa Era Sp. z o.o., Warszawa, PL.

(540)

Daję słowo

Kolor znaku: granatowy, fioletowy

(531) 26.13.1, 27.5.1, 29.1.12

(510), (511) **09** urządzenia do nagrywania transmisji lub reprodukcji dźwięku lub obrazu, magnetyczne nośniki danych, płyty/ dyski z nagraniami, **16** wydawnictwa, czasopisma, książki, albumy, broszury i fotografie, **35** usługi w zakresie: reklamy, także on-line w sieci komputerowej z wykorzystaniem technik dźwiękowych, audiowizualnych i multimedialnych, samodzielnie i w koprodukcji, publikowania i rozpowszechniania tekstów promocyjnych i reklamowych, w tym sieci on-line, projektowania i pośrednictwa w rozpowszechnianiu reklam radiowych, telewizyjnych i w Internecie, badania rynku i opinii publicznej, marketingu bezpośredniego i marketingu wydarzeń, prowadzenia kampanii reklamowych, serwisów informacyjnych dotyczących wydawnictw naukowych i edukacyjnych, dydaktyki, nauczania i wychowania świadczone między innymi drogą elektroniczną i poprzez Internet, **41** usługi wydawnicze w zakresie: publikacji książek, czasopism, materiałów informacyjno-edukacyjno-szkoleniowych także w sieci on-line, elektronicznej małej poligrafii, cyfrowego obrazowania, prowadzenia on-line publikacji elektronicznych, nauczania bezpośredniego za pośrednictwem mediów informatycznych i korespondencyjnego, organizowania szkoleń w dziedzinach multimedialnych, organizowanie imprez o charakterze edukacyjnym i kulturalnym.

(111) **218709** (220) 2006 08 16 (210) 314387
 (151) 2009 07 03 (441) 2006 11 27
 (732) Nowa Era Sp. z o.o., Warszawa, PL.

(540) Daję słowo

(510), (511) **09** urządzenia do nagrywania transmisji lub reprodukcji dźwięku lub obrazu, magnetyczne nośniki danych, płyty/ dyski z nagraniami, **16** wydawnictwa, czasopisma, książki, albumy, broszury i fotografie, **35** usługi w zakresie: reklamy, także on-line w sieci komputerowej z wykorzystaniem technik dźwiękowych, audiowizualnych i multimedialnych, samodzielnie i w koprodukcji; publikowania i rozpowszechniania tekstów promocyjnych i reklamowych, w tym w sieci on-line; projektowania i pośrednictwa w rozpowszechnianiu reklam radiowych, telewizyjnych i w Internecie; badania rynku i opinii publicznej, marketingu bezpośredniego i marketingu wydarzeń, prowadzenia kampanii reklamowych; serwisów informacyjnych dotyczących wydawnictw naukowych i edukacyjnych, dydaktyki, nauczania i wychowania świadczone między innymi drogą elektroniczną i poprzez Internet, **41** usługi wydawnicze w zakresie: publikacji książek, czasopism, materiałów informacyjno-edukacyjno-szkoleniowych także w sieci on-line; elektronicznej małej poligrafii; cyfrowego obrazowania, prowadzenia on-line publikacji elektronicznych, nauczania bezpośredniego za pośrednictwem mediów informatycznych i korespondencyjnego; organizowania szkoleń w dziedzinach multimedialnych, organizowanie imprez o charakterze edukacyjnym i kulturalnym.

(111) **218710** (220) 2006 09 11 (210) 315382
 (151) 2009 08 19 (441) 2006 12 27
 (732) Tchibo GmbH, Hamburg, DE.

(540) Co tydzień w nowym świecie

(510), (511) **18** wyroby ze skóry i imitacji skóry, włączając torby i inne pojemniki nie dopasowane do przechowywanych w nich przedmiotów oraz drobne wyroby ze skóry, włączając portmonetki, portfele, etui na klucze, walizy i torby podróżne, parasole przeciwdeszczowe, parasole przeciwśoneczne i laski, **21** przybory i pojemniki dla gospodarstwa domowego i kuchni (wykonane nie z metali szlachetnych ani nie pokrywane nimi), wyroby ze szkła, porcelany, ceramiki, fajansu nie zawarte w innych klasach, **25** odzież, obuwie, nakrycia głowy.

(111) **218711** (220) 2007 03 30 (210) 323406
 (151) 2009 04 24 (441) 2007 07 09
 (732) Euroimplant Spółka z o.o., Rybie, PL.
 (540) euroimplant

(510), (511) **05** produkty medyczne z tkanek naturalnych, **41** usługi w zakresie edukacji, publikacja materiałów szkoleniowych, poradników.

(111) **218712** (220) 2007 09 21 (210) 330441
(151) 2009 07 30 (441) 2008 02 18

(732) Tele2 Sverige AB, Kista, SE.

(540) Tele2 MAX

(510), (511) **09** urządzenia i przyrządy elektryczne przewodzące, przełączające, transformujące, akumulatorowe i kontrolno-sterujące, urządzenia do nagrywania, transmisji i reprodukcji dźwięku lub obrazu, magnetyczne nośniki danych, płyty, dyski z nagraniami, programy komputerowe, komputerowe oprogramowanie stałe i ruchome, programy komputerowe do konfiguracji, połączenia i korzystania z Internetu, modemy, nadajniki telekomunikacyjne, telefony internetowe, muzyka udostępniana w formie cyfrowej-płiki mp3, telefony internetowe, publikacje elektroniczne, **35** usługi w zakresie reklamy, w tym reklamy za pośrednictwem sieci komputerowej, wynajmowanie powierzchni na cele reklamowe, w tym stron internetowych, doradztwo w zakresie działalności reklamowej, organizacja aukcji internetowych, **36** usługi finansowe, w tym transfer elektroniczny środków finansowych, organizowanie płatności elektronicznych za usługi i towary w sieci Internet za pośrednictwem stron www, **37** usługi związane z naprawami sprzętu elektronicznego i telekomunikacyjnego, instalacja sprzętu komputerowego, **38** usługi w zakresie komunikacji radiowej, telefonicznej, telegraficznej, przesyłanie informacji za pomocą komputerów, przesyłanie danych za pomocą terminali komputerowych, przesyłanie danych za pomocą światłowodów, udostępnianie dostępu do sieci internetowej oraz stron internetowych, zapewnianie elektronicznej transmisji fonii, obrazu oraz danych przez Internet, streaming materiałów audio i video przez Internet, usługi telefoniczne przez Internet, przydzielanie dostępu do komputerowych baz danych, **41** usługi w zakresie organizacji i obsługi szkoleń oraz konferencji dotyczących telekomunikacji, w tym Internetu, internetowe loterie, konkursy edukacyjne i rozrywkowe, **42** tworzenie komputerowych baz danych, projektowanie i rozwój sprzętu telekomunikacyjnego, komputerowego i oprogramowania, usługi informatyczne, w szczególności obsługa stron internetowych, prowadzenie serwerów stron internetowych, tworzenie wyszukiwarek internetowych.

(111) **218713** (220) 2007 10 15 (210) 331444
(151) 2009 01 09 (441) 2008 01 21

(732) V&S Vin & Sprit Aktiebolag (publ), Stockholm, SE.

(540)



Kolor znaku: biały, niebieski, czerwony

(531) 18.3.21, 26.1.1, 26.11.3, 29.1.13

(510), (511) **33** napoje alkoholowe (z wyjątkiem piwa).

(111) **218714** (220) 2007 12 05 (210) 333724
(151) 2009 07 29 (441) 2008 03 17

(732) Zakład Produkcji Handlowy OLINA Bożena Włodarczyk, Dobroń, PL.

(540)



(531) 3.1.4, 27.5.1

(510), (511) **25** odzież, nakrycia głowy, skarpety.

(111) **218715** (220) 2008 01 08 (210) 334897
(151) 2009 07 16 (441) 2008 04 14

(732) The Timken Company, S.W.Canton, US.

(540) WHERE YOU TURN

(510), (511) **04** smary, **07** części maszyn, w szczególności łożyska i komponenty precyzyjne, **17** uszczelki stosowane w przemyśle oraz branży motoryzacyjnej wspomagające poślizgi, toczenie i ruchy wzniosłe w urządzeniach mechanicznych, **42** usługi w zakresie projektowania, inżynierii i opracowywania części maszyn, w szczególności łożysk i komponentów precyzyjnych, smarów i uszczelkach stosowanych w przemyśle oraz branży motoryzacyjnej wspomagających poślizgi, toczenie i ruchy wzniosłe w urządzeniach mechanicznych.

(111) **218716** (220) 2008 01 11 (210) 335032

(151) 2009 07 22 (441) 2008 04 14

(732) „MMS” Spółka z o.o., Łódź, PL.

(540)



Medical Marketing Services

Kolor znaku: ciemnoniebieski, szary, biały

(531) 26.1.1, 26.1.18, 27.5.1, 29.1.13

(510), (511) **35** badanie rynku i opinii publicznej, sortowanie danych w bazach komputerowych, pozyskiwanie danych do komputerowych baz danych, rekrutacja pracowników i pozyskiwanie personelu, **41** kształcenie ustawiczne dorosłych i pozostałe formy kształcenia.

(111) **218717** (220) 2008 01 25 (210) 335630

(151) 2009 06 17 (441) 2008 04 28

(732) COOPRA Spółka z ograniczoną odpowiedzialnością, Warszawa, PL.

(540)



Kolor znaku: niebieski, biały, czerwony, czarny

(531) 26.3.2, 26.4.2, 26.7.15, 27.5.1, 29.1.14

(510), (511) **06** budowlane materiały metalowe: parapety, drzwi i futryny drzwi, klamki, drobne wyroby metalowe: zamki, wkładki, kłódki, **19** wyroby z tworzyw sztucznych dla budownictwa: profile, boazerie, parapety, listwy przypodłogowe PVC, listwy boazeryjne, panele boazeryjne, płytki pvc, panele ściennie, okładziny ściennie, podbitka dachowa, profile PVC, panele podłogowe, stolarka budowlana niemetalowa: drzwi i futryny drzwi, materiały podłogowe: parkiety, panele podłogowe, listwy, **35** sprzedaż materiałów wykończenia wnętrz, materiałów budowlanych, wyrobów z tworzyw sztucznych dla budownictwa: profile, boazerie, parapety, listwy przypodłogowe PVC, listwy boazeryjne, panele boazeryjne, panele ściennie, okładziny ściennie, podbitka dachowa, panele podłogowe, płytki i wykładziny PVC, stolarki budowlanej niemetalowej: drzwi i futryny drzwi, budowlanych materiałów metalowych: parapety, drzwi i futryny drzwi, klamki, drobne wyroby metalowe: zamki, wkładki, kłódki, materiałów podłogowych: panele podłogowe, parkiety, wykładziny PVC, listwy przypodłogowe.

(111) **218718** (220) 2008 01 31 (210) 335916

(151) 2009 06 02 (441) 2008 05 12

(732) BELUPO-Lijekovi i kozmetika d.d., Koprivnica, HR.

(540) IMIKOD

(510), (511) **05** produkty farmaceutyczne, preparaty dermatologiczne.

(111) **218719** (220) 2008 02 08 (210) 336323

(151) 2009 07 16 (441) 2008 05 12

(732) ICN POLFA Rzeszów S.A., Rzeszów, PL.

(540) irinoxin

(510), (511) **05** produkty farmaceutyczne, leki przeciwnowotworowe.

(111) **218720** (220) 2008 02 08 (210) 336324
 (151) 2009 07 16 (441) 2008 05 12
 (732) ICN POLFA Rzeszów S.A., Rzeszów, PL.
 (540) irinoxan
 (510), (511) **05** produkty farmaceutyczne, leki przeciwnowotworowe.

(111) **218721** (220) 2008 03 07 (210) 337851
 (151) 2009 07 07 (441) 2008 06 09
 (732) TELE2 SVERIGE AB, Kista, SE.
 (540) TELE2 SuperNet
 (510), (511) **09** urządzenia i przyrządy elektryczne przewodzące, przełączające, transformujące, akumulatorowe i kontrolno-sterujące; urządzenia do nagrywania, transmisji i reprodukcji dźwięku lub obrazu; magnetyczne nośniki danych, płyty, dyski z nagraniami; programy komputerowe do konfiguracji, połączenia i korzystania z internetu; modemy; nadajniki telekomunikacyjne; telefony internetowe; muzyka udostępniana w formie cyfrowej-pliki mp3; telefony internetowe; publikacje elektroniczne, **35** usługi w zakresie reklamy, w tym reklamy za pośrednictwem sieci komputerowej; wynajmowanie powierzchni na cele reklamowe, w tym stron internetowych; doradztwo w zakresie działalności reklamowej; organizacja aukcji internetowych, **36** usługi finansowe, w tym transfer elektroniczny środków finansowych; organizowanie płatności elektronicznych za usługi i towary w sieci Internet za pośrednictwem stron www, **37** usługi związane z naprawami sprzętu elektronicznego i telekomunikacyjnego; instalacja sprzętu komputerowego, **38** usługi w zakresie komunikacji radiowej, telefonicznej, telegraficznej; przesyłanie informacji za pomocą komputerów; przesyłanie danych za pomocą terminali komputerowych; przesyłanie danych za pomocą światłowodów; udostępnianie dostępu do sieci internetowej oraz stron internetowych; zapewnianie elektronicznej transmisji fonii, obrazu oraz danych przez internet; streaming materiałów audio i video przez internet; usługi telefoniczne przez Internet; przydzielanie dostępu do komputerowych baz danych, **41** usługi w zakresie organizacji i obsługi szkoleń oraz konferencji dotyczących telekomunikacji, w tym internetu; internetowe loterie, konkursy edukacyjne i rozrywkowe, **42** tworzenie komputerowych baz danych; projektowanie i rozwój sprzętu telekomunikacyjnego, komputerowego i oprogramowania; usługi informatyczne, w szczególności obsługa stron internetowych; prowadzenie serwerów stron internetowych; tworzenie wyszukiwarek internetowych.

(111) **218722** (220) 2008 01 11 (210) 338364
 (151) 2009 07 22 (441) 2008 04 14
 (732) „MMS” Spółka z o.o., Łódź, PL.
 (540)



Medical Marketing Services

Kolor znaku: ciemnoniebieski, szary, biały
 (531) 24.13.5, 26.1.1, 26.1.16, 27.5.1, 29.1.13
 (510), (511) **35** badanie rynku i opinii publicznej, sortowanie danych w bazach komputerowych, pozyskiwanie danych do komputerowych baz danych, rekrutacja pracowników i pozyskiwanie personelu, **41** kształcenie ustawiczne dorosłych i pozostałe formy kształcenia.

(111) **218723** (220) 2008 03 21 (210) 338577
 (151) 2009 08 11 (441) 2008 06 23
 (732) Cargill (Polska) Spółka z o.o., Warszawa, PL.
 (540) Alamo
 (510), (511) **31** pasze dla zwierząt, premiksi do pasz nie do celów medycznych.

(111) **218724** (220) 2008 04 02 (210) 339053
 (151) 2009 07 29 (441) 2008 07 07
 (732) Montblanc-Simplo GmbH, Hamburg, DE.
 (540) ATELIER PRIVE
 (510), (511) **18** produkty ze skóry oraz z imitacji skóry nie występujące w innych klasach w szczególności: portfele, portmonetki, etui na karty kredytowe oraz na wizytówki, teczki, aktówki, torebki, worki

skórzane, torby podróżne, etui na klucze, plecaki; torby skórzane; taśmy skórzane, pudełka skórzane i paski skórzane.

(111) **218725** (220) 2008 04 03 (210) 339107
 (151) 2009 08 12 (441) 2008 07 07
 (732) „LACTECO” Spółka z ograniczoną odpowiedzialnością, Warszawa, PL.
 (540)



Kolor znaku: niebieski, jasnoniebieski, zielony, jasnozielony, szary, biały

(531) 1.15.23, 27.5.1, 29.1.15

(510), (511) **29** śmietana, bita śmietana; oleje jadalne; masło; krem na bazie masła; mleko; napoje mleczne lub z przewagą mleka; serwatka; napoje serwatkowe; ser; jogurt; kefir; margaryna; jaja w proszku; smalec; tłuszcze jadalne; surowce do produkcji tłuszczu jadalnych; kazeina do celów spożywczych; galaretki jadalne; żelatyna spożywcza; tofu; pektyna do celów spożywczych; produkty mleczne, **30** jogurt mrożony; mąka spożywcza; produkty z mąki mielonej; produkty zbożowe suszone; mączka z roślin strączkowych; produkty na bazie owsa; owies gnieciony, łuskany; płatki kukurydziane, owsiane, zbożowe; ryż; kuskus jako kasza; esencje do żywności; preparaty aromatyczne do żywności; aromaty do ciast inne niż oleje esencyjne; preparaty usztywniające do bitej śmietany; zagęszczacze stosowane przy gotowaniu produktów spożywczych; glukoza do celów spożywczych; gluten do celów spożywczych; kakao; wyroby z kakao; napoje czekoladowe z mlekiem; napoje kakaowe z mlekiem; napoje kawowe z mlekiem; napoje na bazie czekolady; napoje na bazie kakao; napoje na bazie kawy; produkty żywnościowe ze skrobi; skrobia do celów spożywczych; siód do celów spożywczych; syrop cukrowy do celów spożywczych, **31** ziarno kakaowe w stanie surowym; ryż nieprzetworzony; zboże w ziarnach nieprzetworzone; ziarna jako nasiona; sezam; soczewica świeża jako warzywo; trzcina cukrowa; kopra; kukurydza; orzechy; orzeszki arachidowe w owocu; orzeszki koła; ziarno do żywienia zwierząt; produkty uboczne w procesie przeróbki ziarn zbóż jako pasza dla zwierząt; makuchy z orzeszków arachidowych dla zwierząt; mączka z orzeszków arachidowych dla zwierząt; mąka z ryżu jako pasza; makuchy rzepakowe dla bydła; makuchy z kukurydzy; łupiny orzechów kokosowych; otręby zbożowe; ogórki; oliwki świeże; owoce świeże; winogrona świeże; winorośle; pomarańcze; migdały jako owoce; korzenie jadalne; groch świeży, **32** woda jako napój; preparaty do produkcji napojów; syropy do napojów; esencje do produkcji napojów; aperitify bezalkoholowe; koktajle bezalkoholowe; lemoniada; napoje bezalkoholowe; napoje izotoniczne.

(111) **218726** (220) 2008 04 03 (210) 339108
 (151) 2009 08 12 (441) 2008 07 07
 (732) „LACTECO” Spółka z ograniczoną odpowiedzialnością, Warszawa, PL.
 (540) lacteco

(510), (511) **29** śmietana, bita śmietana; oleje jadalne; masło; krem na bazie masła; mleko; napoje mleczne lub z przewagą mleka; serwatka; napoje serwatkowe; ser; jogurt; kefir; margaryna; jaja w proszku; smalec; tłuszcze jadalne; surowce do produkcji tłuszczu jadalnych; kazeina do celów spożywczych; galaretki jadalne; żelatyna spożywcza; tofu; pektyna do celów spożywczych; produkty mleczne, **30** jogurt mrożony; mąka spożywcza; produkty z mąki mielonej; produkty zbożowe suszone; mączka z roślin strączkowych; produkty na bazie owsa; owies gnieciony, łuskany; płatki kukurydziane, owsiane, zbożowe; ryż; kuskus jako kasza; esencje do żywności; preparaty aromatyczne do żywności; aromaty do ciast inne niż oleje esencyjne;

preparaty usztywniające do bitej śmietany; zagęszczacze stosowane przy gotowaniu produktów spożywczych; glukoza do celów spożywczych; gluten do celów spożywczych; kakao; wyroby z kakao; napoje czekoladowe z mlekiem; napoje kakaowe z mlekiem; napoje kawowe z mlekiem; napoje na bazie czekolady; napoje na bazie kakao; napoje na bazie kawy; produkty żywnościowe ze skrobi; skrobia do celów spożywczych; sól do celów spożywczych; syrop cukrowy do celów spożywczych, **31** ziarno kakaowe w stanie surowym; ryż nieprzetworzony; zboże w ziarnach nieprzetworzone; ziarna jako nasiona; sezam; soczewica świeża jako warzywo; trzcina cukrowa; kopra; kukurydza; orzechy; orzeszki arachidowe w owocu; orzeszki koła; ziarno do żywienia zwierząt; produkty uboczne w procesie przeróbki ziarn zbóż jako pasza dla zwierząt; makuchy z orzeszków arachidowych dla zwierząt; mączka z orzeszków arachidowych dla zwierząt; mąka z ryżu jako pasza; makuchy rzepakowe dla bydła; makuchy z kukurydzy; łupiny orzechów kokosowych; otręby zbożowe; ogórki; oliwki świeże; owoce świeże; winogrona świeże; winorośle; pomarańcze; migdały jako owoce; korzenie jadalne; groch świeży, **32** woda jako napój; preparaty do produkcji napojów; syropy do napojów; esencje do produkcji napojów; aperitify bezalkoholowe; koktajle bezalkoholowe; lemoniada; napoje bezalkoholowe; napoje izotoniczne.

(111) **218727** (220) 2008 04 18 (210) 339846
(151) 2009 07 06 (441) 2008 07 21
(732) Nestlé Waters Polska Spółka Akcyjna, Warszawa, PL.

(540) aż pić się chce
(510), (511) **32** wody niegazowane, musujące lub gazowane, źródlane, mineralne, aromatyzowane, napoje o smaku owocowym i na bazie owoców, soki owocowe i jarzynowe, nektary, lemoniady, napoje gazowane, mleczne napoje sfermentowane, napoje na bazie soi, napoje na bazie słodu, napoje izotoniczne i inne napoje bezalkoholowe; syropy, ekstrakty i esencje oraz inne preparaty do produkcji napojów bezalkoholowych.

(111) **218728** (220) 2008 04 18 (210) 339848
(151) 2009 07 06 (441) 2008 07 21
(732) Nestlé Waters Polska Spółka Akcyjna, Warszawa, PL.

(540) aż chce się pić
(510), (511) **32** wody niegazowane, musujące lub gazowane, źródlane, mineralne, aromatyzowane, napoje o smaku owocowym i na bazie owoców, soki owocowe i jarzynowe, nektary, lemoniady, napoje gazowane, mleczne napoje sfermentowane, napoje na bazie soi, napoje na bazie słodu, napoje izotoniczne i inne napoje bezalkoholowe; syropy, ekstrakty i esencje oraz inne preparaty do produkcji napojów bezalkoholowych.

(111) **218729** (220) 2008 04 24 (210) 340132
(151) 2009 08 13 (441) 2008 08 04
(732) Procter & Gamble Business Services Canada Company, Halifax, CA.

(540) ORAL-B EXPERT
(510), (511) **21** szczoteczki do zębów; elektryczne szczoteczki do zębów; materiały do wytwarzania szczotek; ultradźwiękowe przyrządy czyszczące do protez dentystycznych; nieelektryczne przyrządy i materiały zawarte w klasie 21, wszystkie do celów czyszczenia; części i wyposażenie zawarte w klasie 21 do wyżej wymienionych towarów; szczotki: uchwyty i dozowniki, wszystkie zawarte w klasie 21.

(111) **218730** (220) 2008 04 24 (210) 340145
(151) 2009 08 13 (441) 2008 08 04
(732) PERSPEKTYWY PRESS Spółka z o.o., Warszawa, PL.
(540)

Perspektywy

(531) 27.5.1
(510), (511) **09** nagrane komputerowe programy sterujące, programy komputerowe (software ładowalny), nośniki pamięci komputerowe nagrane, kasyety i dyski komputerowe audio-video nagrane, **16** albumy, czasopisma, periodyki, gazety, druki, materiały drukowa-

ne, kalendarze, fotografie, książki, prospekty, foldery, komiksy, informatory, notatniki, notesy, karty pocztowe, naklejki, taśmy lub karty papierowe do zapisu programów komputerowych, **35** badania opinii publicznej, badanie rynku, dystrybucja i rozpowszechnianie materiałów reklamowych (próbek, druków, prospektów, broszur), pozyskiwanie danych do komputerowych baz danych, systematyzacja komputerowych baz danych, rozpowszechnianie ogłoszeń reklamowych, wynajmowanie powierzchni na cele reklamowe, publikowanie tekstów reklamowych, reklamy prasowe, radiowe i telewizyjne, organizowanie i obsługa wystaw i targów w celach promocyjnych, usługi impresariów przy organizowaniu spektakli, **41** edukacja, informacja o edukacji, organizowanie i obsługa: konferencji, kongresów, sympozjów, zjazdów, seminariów, organizowanie konkursów edukacyjnych lub rozrywkowych, publikowanie książek, nauczanie, nauczanie korespondencyjne, produkcja filmów, publikacja elektroniczna on-line książek i periodyków, publikowanie tekstów innych niż reklamowe.

(111) **218731** (220) 2008 09 02 (210) 345609
(151) 2009 08 11 (441) 2008 12 08
(732) Wytwórcza Spółdzielnia Pracy „SPOŁEM”, Kielce, PL.
(540)



Kolor znaku: zielony, biały, czerwony, żółty, czarny
(531) 19.3.1, 24.9.2, 24.9.5, 26.1.2, 26.1.5, 26.1.16, 26.1.18, 27.5.1, 29.1.15
(510), (511) **30** majonezy, sosy na bazie majonezu.

(111) **218732** (220) 2008 03 07 (210) 337807
(151) 2009 06 26 (441) 2008 06 09
(732) BANK WSPÓŁPRACY EUROPEJSKIEJ Spółka Akcyjna, Wrocław, PL.
(540)



Kolor znaku: niebieski, błękitny, zielony, biały
(531) 24.1.3, 26.4.2, 27.5.1, 29.1.14
(510), (511) **36** usługi bankowe i finansowe.

(111) **218733** (220) 2008 03 07 (210) 337808
(151) 2009 06 26 (441) 2008 06 09
(732) BANK WSPÓŁPRACY EUROPEJSKIEJ Spółka Akcyjna, Wrocław, PL.
(540)



Kolor znaku: niebieski, błękitny, zielony, biały
(531) 24.1.3, 26.4.2, 27.5.1, 29.1.14
(510), (511) **36** usługi bankowe i finansowe.

(111) **218734** (220) 2008 03 07 (210) 337809
(151) 2009 06 26 (441) 2008 06 09
(732) BANK WSPÓŁPRACY EUROPEJSKIEJ Spółka Akcyjna, Wrocław, PL.
(540)



Kolor znaku: niebieski, błękitny, zielony, biały
(531) 24.1.3, 26.4.2, 27.5.1, 29.1.14
(510), (511) **36** usługi bankowe i finansowe.

(111) **218735** (220) 2008 03 07 (210) 337810
 (151) 2009 06 26 (441) 2008 06 09
 (732) BANK WSPÓŁPRACY EUROPEJSKIEJ Spółka Akcyjna, Wrocław, PL.
 (540)



Kolor znaku: niebieski, błękitny, zielony, biały
 (531) 24.1.3, 26.4.2, 27.5.1, 29.1.14
 (510), (511) **36** usługi bankowe i finansowe.

(111) **218736** (220) 2008 04 03 (210) 339132
 (151) 2009 08 12 (441) 2008 07 07
 (732) KONKRET DAGMARA FIK, MARCIN MAZURKIEWICZ SPÓŁKA
 JAWNA, Chełmno, PL.
 (540)



Kolor znaku: czerwony, biały, szary
 (531) 26.4.1, 26.4.2, 26.4.16, 27.5.1, 29.1.13
 (510), (511) **09** meble laboratoryjne, tace laboratoryjne, lampy, lampy operacyjne, oprogramowanie komputerowe do medycznych urządzeń obrazujących oraz do łączenia w sieć urządzeń monitorujących, urządzeń do zabiegów terapeutycznych i urządzeń chirurgicznych, oprogramowanie komputerowe do opieki zdrowotnej indywidualnych pacjentów w tym oprogramowanie do przewidywania, informowania i leczenia ludzi i zwierząt, **10** urządzenia do monitorowania i diagnozowania pacjentów, do wykonywania zabiegów terapeutycznych i urządzenia chirurgiczne, medyczne urządzenia obrazujące i sprzęt medyczny, urządzenia do opieki zdrowotnej indywidualnych pacjentów, w tym urządzenia do przewidywania, diagnozowania, informowania i leczenia ludzi i zwierząt; sprzęt medyczny, rehabilitacyjny, stomatologiczny, chirurgiczny, przyrządy i urządzenia ortopedyczne, stoły operacyjne, stoły do wykonywania zabiegów medycznych, nadmuchiwane materace do celów leczniczych, materace położnicze, meble specjalne do celów medycznych, aparaty i instrumenty medyczne, przybory na instrumenty medyczne, meble medyczne, stojaki laboratoryjne, łóżka szpitalne, fotele i łóżka ginekologiczne, położnicze, chirurgiczne, dentystyczne i urologiczne, szafki szpitalne przyłóżkowe, wózki do przewożenia chorych, fotele transportowe, łóżka specjalnie skonstruowane do celów leczniczych, łóżka hydrostatyczne do celów leczniczych, lampy dla celów leczniczych, lampy kwarcowe do celów leczniczych, lampy ultrafioletowe do celów leczniczych, **35** sprzedaż, reklama i promocja urządzeń, sprzętu i mebli medycznych.

(111) **218737** (220) 2008 04 18 (210) 339779
 (151) 2009 08 13 (441) 2008 07 21
 (732) Przedsiębiorstwo Produkcyjno-Handlowe „BIOFLUID”
 Spółka Jawna Wojciech Piasecki, Zbigniew Piasecki,
 Włodzimierz Bargiełowski, Górki Małe, PL.
 (540)



Kolor znaku: zielony, biały
 (531) 5.7.13, 26.1.2, 27.5.1, 29.1.12
 (510), (511) **05** ziołowe herbaty lecznicze, zioła lecznicze, **29** owoce suszone, dżemy, powidła, kompoty, konfitury, **30** herbaty, **32** napoje i soki owocowe.

(111) **218738** (220) 2006 03 30 (210) 308468
 (151) 2009 07 10 (441) 2006 07 10
 (732) Vivartia S.A., Maroussi, GR.

(540)



Kolor znaku: kremowy, pomarańczowy, czerwony, biały, czarny, brązowy, niebieski
 (531) 8.1.8, 11.3.5, 26.1.1, 27.5.1, 29.1.15
 (510), (511) **30** croissantsy.

(111) **218739** (220) 2006 11 27 (210) 318379
 (151) 2009 08 05 (441) 2007 03 05
 (732) PKT.PL Polskie Książki Telefoniczne Spółka z ograniczoną
 odpowiedzialnością, Warszawa, PL.
 (540)



(531) 2.9.14, 20.7.1, 20.7.2, 26.4.2, 27.5.1
 (510), (511) **09** komputery i sprzęt przetwarzający dane, nośniki danych, płyty (dyski) z nagraniami, programy do maszyn cyfrowych, publikacje elektroniczne, oprogramowanie dla komputerów, **16** publikacje, książki abonentów usług telekomunikacyjnych i adresowe, broszury, kalendarze, foldery, **35** reklama, w szczególności wynajmowanie miejsc i powierzchni na cele reklamowe, promocja, agencje informacji handlowej, usługi w zakresie działalności informacyjnej dotyczącej udostępniania danych o osobach fizycznych, prawnych i innych podmiotach, doradztwo handlowe oraz pośredniczenie w zawieraniu transakcji handlowych, doradztwo konsultantów specjalizujących się w kojarzeniu nabywców określonych towarów i usług z oferentami tych towarów lub usług, usługi w zakresie baz danych, w szczególności wyszukiwanie informacji w komputerowych bazach danych, usługi w zakresie telefonicznego udzielania informacji; zgrupowanie na rzecz osób trzecich różnych towarów (usług) pozwalające nabywcy wygodnie oglądać i kupować te towary (usługi): w sklepie, z katalogu różnych artykułów, na stronie internetowej, za pośrednictwem usługi elektronicznej, za pośrednictwem systemu telezakupów, wykorzystując zamówienie korespondencyjne, używając środków telekomunikacji; informacja o wyżej wymienionych usługach, **38** agencje informacyjne, informacja o powyższych usługach, **41** usługi wydawnicze, publikowanie książek i innych tekstów, publikacja elektroniczna on-line różnych książek i periodyków oraz innych publikacji, w szczególności wydawnictw zawierających dane teledadresowe różnych podmiotów, zbieranie i przekazywanie wiadomości poprzez sieci komunikacyjne, w tym sieć telewizyjną, satelitarną i internet, usługi w zakresie edukacji, nauki, kultury, sportu i rekreacji, informacja o powyższych usługach, **42** tworzenie i utrzymywanie serwisów internetowych i multimedialnych, administrowanie serwisami internetowymi, usługi w zakresie tworzenia prezentacji internetowych i multimedialnych, informacja o powyższych usługach.

(111) **218740** (220) 2007 09 17 (210) 330237
 (151) 2009 08 13 (441) 2007 12 24
 (732) The Procter & Gamble Company, Cincinnati, US.
 (540) NIE ODSTAWAJ
 (510), (511) **03** mydła, artykuły perfumeryjne, olejki eteryczne, kosmetyki, lotony do włosów, środki do czyszczenia zębów, preparaty do oczyszczania, pielęgnacji, regenerowania i upiększania skóry, owłosionej skóry głowy i włosów, produkty do układania włosów,

preparaty do koloryzowania ton w ton, wybielania, farbowania i koloryzowania włosów.

(111) **218741** (220) 2007 10 02 (210) 330906
 (151) 2009 07 10 (441) 2008 01 07
 (732) Zakład Produkcyjno Usługowo-Handlowy „MIRO” IMPORT-EXPORT Mirosław Grządkowski, Ząbkowice Śląskie, PL.
 (540) Hotel Kudowa

(510), (511) **41** obsługa konferencji, **43** zapewnienie krótkotrwałego zakwaterowania w hotelach, usługi restauracyjne prowadzone w powiązaniu z zapewnieniem zakwaterowania, **44** usługi fryzjerskie i pozostałe zabiegi kosmetyczne, usługi związane z poprawą kondycji fizycznej, usługi fizjoterapeutyczne.

(111) **218742** (220) 2007 10 23 (210) 331863
 (151) 2009 05 11 (441) 2008 02 04
 (732) WOLF IMMOBILIEN SERVICE Spółka z o.o., Warszawa, PL.
 (540) WOLF IMMOBILIEN SERVICE

(510), (511) **36** usługi deweloperskie, polegające na pośredniczeniu w pozyskiwaniu gruntów pod inwestycje budowlane oraz w zawieraniu umów sprzedaży, najmu i/lub dzierżawy obiektów i lokali mieszkalnych, biurowych i przemysłowych oraz obiektów użyteczności publicznej, przeznaczonych do sprzedaży, wynajęcia lub wydzierżawienia, usługi w zakresie finansowania przedsięwzięć inwestycyjnych polegających na budowie i/lub przygotowaniu do użytku obiektów i lokali mieszkalnych, biurowych i przemysłowych oraz obiektów użyteczności publicznej, usługi doradcze i usługi pośrednictwa w sprawach dotyczących kupna, sprzedaży, zamiany, wynajmu i/lub dzierżawy nieruchomości, usługi w zakresie administrowania i zarządzania nieruchomościami, usługi doradcze w zakresie administrowania i zarządzania nieruchomościami, usługi w zakresie wyceny nieruchomości, usługi doradztwa finansowego w zakresie ustanawiania hipotek, uzyskiwania kredytów hipotecznych i zawierania umów kredytowych, usługi polegające na kredytowaniu inwestycji budowlanych oraz na tworzeniu funduszy budownictwa mieszkaniowego, usługi maklerskie w zakresie nieruchomości, **37** usługi polegające na uzbrajaniu terenu pod inwestycje budowlane, usługi polegające na rozbiórce i burzeniu obiektów budowlanych w celu pozyskania gruntów pod inwestycje budowlane, usługi deweloperskie polegające na prowadzeniu prac budowlanych, wykończeniowych i instalacyjnych w odniesieniu do wszelkiego rodzaju nieruchomości, w tym: obiektów i lokali mieszkalnych, biurowych i przemysłowych oraz obiektów użyteczności publicznej przeznaczonych do sprzedaży, wynajęcia lub wydzierżawienia, usługi w zakresie nadzoru budowlanego nad przedsięwzięciami inwestycyjnymi polegającymi na budowie i/lub przygotowaniu do użytku wszelkiego rodzaju nieruchomości, w tym: obiektów i lokali mieszkalnych, biurowych i przemysłowych oraz obiektów użyteczności publicznej, usługi ogólnobudowlane oraz usługi konstrukcyjne, montażowe, wykończeniowe, naprawcze, remontowe, restauratorskie i konserwacyjne w dziedzinie budownictwa, usługi w zakresie budowania kompleksów handlowych, kompleksów przemysłowych oraz osiedli mieszkaniowych wraz z infrastrukturą, usługi w zakresie budownictwa „pod klucz”, usługi w zakresie wykonywania wszelkich instalacji budowlanych, w tym: instalacji centralnego ogrzewania, wentylacyjnych, grzewczych, klimatyzacyjnych, elektrycznych, gazowych i wodno-kanalizacyjnych, usługi polegające na wykonywaniu konstrukcji i pokryć dachowych, usługi polegające na wykonywaniu robót ziemnych i nawierzchniowych, usługi informacyjne dotyczące robót budowlanych oraz robót konstrukcyjnych, montażowych, wykończeniowych, naprawczych, remontowych, restauracyjnych, konserwacyjnych i instalacyjnych w dziedzinie budownictwa, **42** usługi architektów i biur projektowych, usługi projektowe w dziedzinie urbanistyki i budownictwa, usługi projektowe w dziedzinie architektury, w tym również architektury wnętrz i architektury przestrzeni, usługi projektowe w zakresie dekoracji i wyposażenia wnętrz, usługi projektowe dotyczące planowania kompleksów handlowych, kompleksów przemysłowych oraz osiedli mieszkaniowych wraz z infrastrukturą, usługi w zakresie technicznego doradztwa budowlanego, usługi polegające na prowadzeniu prac badawczych i rozwojowych w zakresie zagospodarowania przestrzeni, usługi doradcze w zakresie ochrony środowiska, usługi w zakresie prowadzenia pomiarów geodezyjnych oraz pomiarów gruntu, usługi polegające na wykonywaniu badań, ekspertyz, opinii i analiz technicznych w zakresie budownictwa, urbanistyki i architektury.

(111) **218743** (220) 2007 12 03 (210) 333613
 (151) 2009 06 03 (441) 2008 03 17
 (732) ABM System Spółka z ograniczoną odpowiedzialnością, Legionowo, PL.
 (540)



Kolor znaku: niebieski i odcienie, czarny

(531) 26.4.9, 27.5.1, 29.1.12
 (510), (511) **09** urządzenia i przyrządy: naukowe, żeglarskie, geodezyjne, fotograficzne, kinematograficzne, optyczne, wagowe, pomiarowe, sygnalizacyjne, kontrolne, do ratowania życia, do celów dydaktycznych; urządzenia i przyrządy elektryczne przewodzące, transformujące, akumulatorowe i kontrolno-sterujące; urządzenia do nagrywania, transmisji lub reprodukcji dźwięku lub obrazu; magnetyczne nośniki danych, płyty (dyski) z nagraniami; automaty sprzedające i mechanizmy do urządzeń uruchamianych przez wrzucenie monety; kasy sklepowe, maszyny liczące, sprzęt przetwarzający dane i komputery; urządzenia do gaszenia ognia, **16** papier, tektura i wyroby z tych materiałów, nie ujęte w innych klasach; druki; materiały introligatorskie; materiały fotograficzne; materiały piśmienne; kleje do materiałów piśmiennych lub do celów domowych; materiały przeznaczone dla artystów, pędzle malarskie; maszyny do pisania i sprzęt biurowy (z wyjątkiem mebli); materiały szkoleniowe i instruktażowe (z wyjątkiem aparatów); materiały z tworzyw sztucznych do pakowania (nie ujęte w innych klasach); czcionki drukarskie; matryce, **35** usługi agentów specjalizujących się w sprzedaży określonego towaru lub określonej grupy towarów, usługi agentów zajmujących się sprzedażą towarów różnego rodzaju; zgrupowanie na rzecz osób trzecich materiałów biurowych, maszyn i urządzeń biurowych, mebli, wyposażenia biurowego; komputerów oraz sprzętu telekomunikacyjnego, pozwalające nabywcy wygodnie je oglądać i kupować w sklepach detalicznych, wielobranżowych, hurtowniach oraz poza siecią sklepową; wynajem maszyn i urządzeń biurowych; usługi w zakresie reklamy radiowej, prasowej, telewizyjnej, korespondencyjnej i za pośrednictwem sieci komputerowej, wynajmowanie powierzchni na cele reklamowe; pozyskiwanie danych do komputerowych baz danych, systematyzacja danych i komputerowe zarządzanie plikami, **37** konserwacja i naprawa maszyn biurowych, księgujących i liczących, wynajem maszyn i urządzeń, **42** doradztwo w zakresie sprzedaży komputerów i oprogramowania oraz doboru parametrów łączy internetowych: wypożyczanie komputerów; usługi w zakresie przetwarzania danych: usługi w zakresie oprogramowania: instalacja i konfiguracja systemów operacyjnych i innych aplikacji, projektowanie i administracja sieci, usługi w zakresie bezpieczeństwa sieci, konfiguracja sprzętu sieciowego, projektowanie stron WWW, aktualizacja stron, pozycjonowanie, utrzymanie strony na serwerze, hosting, badania i analizy techniczne.

(111) **218744** (220) 2007 12 07 (210) 333814
 (151) 2009 06 26 (441) 2008 03 17
 (732) LEK S.A., Stryków, PL.
 (540) SERTIL
 (510), (511) **05** produkty farmaceutyczne, zwłaszcza produkty lecznicze stosowane w leczeniu depresji.

(111) **218745** (220) 2007 12 31 (210) 334740
 (151) 2009 06 08 (441) 2008 04 14
 (732) Powszechna Kasa Oszczędności Bank Polski Spółka Akcyjna, Warszawa, PL.
 (540) i pko

(510), (511) **36** usługi bankowe, zwłaszcza usługi bankowe prowadzone drogą elektroniczną, w tym prowadzenie rachunków bankowych, informacji o saldzie i historii rachunku, dokonywanie przelewów, prowadzenie i obsługa zleceń stałych oraz lokat, składanie wniosków i obsługa spłat kredytów, zakup jednostek funduszy inwestycyjnych, doładowania telefonów także bezpośrednio z konta, usługi wygodnego dokonywania zakupów przez Internet bez potrzeby podawania numeru karty, wykupywanie za pośrednictwem strony internetowej ubezpieczeń, w szczególności mieszkania lub

domu, na czas podróży, rowerzystów, od następstw nieszczęśliwych wypadków, komunikacyjnych OC AC i NW, od odpowiedzialności cywilnej w życiu prywatnym, usługi dostępu do rachunków w Bankowym Otwartym Funduszu Emerytalnym.

(111) **218746** (220) 2007 12 31 (210) 334741
 (151) 2009 06 08 (441) 2008 04 14
 (732) Powszechna Kasa Oszczędności Bank Polski Spółka Akcyjna, Warszawa, PL.
 (540)



Kolor znaku: ciemnoniebieski, pomarańczowy
 (531) 24.17.2, 26.1.1, 27.5.1, 29.1.12

(510), (511) **36** usługi bankowe, zwłaszcza usługi bankowe prowadzone drogą elektroniczną, w tym prowadzenie rachunków bankowych, informacji o saldzie i historii rachunku, dokonywanie przelewów, prowadzenie i obsługa zleceń stałych oraz lokat, składanie wniosków i obsługa spłat kredytów, zakup jednostek funduszy inwestycyjnych, doładowania telefonów także bezpośrednio z konta, usługi wygodnego dokonywania zakupów przez Internet bez potrzeby podawania numeru karty, wykupywanie za pośrednictwem strony internetowej ubezpieczeń, w szczególności mieszkania lub domu, na czas podróży, rowerzystów, od następstw nieszczęśliwych wypadków, komunikacyjnych OC AC i NW, od odpowiedzialności cywilnej w życiu prywatnym, usługi dostępu do rachunków w Bankowym Otwartym Funduszu Emerytalnym.

(111) **218747** (220) 2008 01 14 (210) 335167
 (151) 2009 05 15 (441) 2008 04 28
 (732) AGROS NOVA Spółka z o.o., Warszawa, PL.
 (540) FORTUNA NATURALNIE BEZ CUKROWANIA
 (510), (511) **32** napoje bezalkoholowe, soki, nektary i napoje owocowe, wieloowocowe, warzywne oraz warzywno-owocowe, przecierowe soki i napoje owocowe, warzywne oraz warzywno-owocowe, soki i napoje, w tym przecierowe, owocowe, warzywne oraz warzywno-owocowe z dodatkiem mikro-i/lub makroelementów i/lub witamin, wody mineralne i smakowe, napoje musujące, napoje izotoniczne i energetyczne.

(111) **218748** (220) 2008 01 29 (210) 335841
 (151) 2009 05 15 (441) 2008 05 12
 (732) pkt.pl Polskie Książki Telefoniczne Spółka z o.o., Warszawa, PL.
 (540)



Kolor znaku: czarny, żółty

(531) 2.9.14, 20.7.1, 26.4.1, 27.5.1, 29.1.12
 (510), (511) **09** komputery i sprzęt przetwarzający dane, nośniki danych, płyty (dyski) z nagraniami, programy do maszyn cyfrowych, publikacje elektroniczne, oprogramowanie dla komputerów, **16** publikacje, książki abonentów usług telekomunikacyjnych i adresowe, broszury, kalendarze, foldery, **35** reklama, w szczególności wynajmowanie miejsc i powierzchni na cele reklamowe, promocja, agencje informacji handlowej, usługi w zakresie działalności informacyjnej dotyczącej udostępniania danych o osobach fizycznych, prawnych i innych podmiotach, doradztwo handlowe oraz pośredniczenie w zawieraniu transakcji handlowych, doradztwo konsultantów specjalizujących się w kojarzeniu nabywców określonych towarów i usług z oferentami tych towarów lub usług, usługi w zakresie baz danych, w szczególności wyszukiwanie informacji w komputerowych bazach danych, usługi w zakresie telefonicznego udzielania informacji; zgrupowanie na rzecz osób trzecich różnych towarów (usług) pozwalające nabywcy wygodnie oglądać i kupować te towary (usługi): w sklepie, z katalogu różnych artykułów, na stronie internetowej, za pośrednictwem usługi elektronicznej, za pośrednictwem systemu telezakupów, wykorzystując zamówienie korespondencyjne, uży-

wając środków telekomunikacji; informacja o wyżej wymienionych usługach, **38** agencje informacyjne, informacja o powyższych usługach, **41** usługi wydawnicze, publikowanie książek i innych tekstów, publikacja elektroniczna on-line różnych książek i periodyków oraz innych publikacji, w szczególności wydawnictw zawierających dane teleadresowe różnych podmiotów, zbieranie i przekazywanie wiadomości poprzez sieci komunikacyjne, w tym sieć telewizyjną, satelitarną i internet, usługi w zakresie edukacji, nauki, kultury, sportu i rekreacji, informacja o powyższych usługach, **42** tworzenie i utrzymywanie serwisów internetowych i multimedialnych, administrowanie serwisami internetowymi, usługi w zakresie tworzenia prezentacji internetowych i multimedialnych, informacja o powyższych usługach.

(111) **218749** (220) 2008 02 11 (210) 336455
 (151) 2009 06 22 (441) 2008 05 26
 (732) ZAKŁADY MIĘSNE „JANDAR” Sp. z o.o., Woźniki, PL.
 (540)



Kolor znaku: brązowy w odcieniach, żółty w odcieniach, biały
 (531) 9.1.10, 26.4.2, 27.5.1, 29.1.13

(510), (511) **29** mięso i wyroby z mięsa, mięso porcjowane, ekstrakty mięsne, wyroby wędliniarskie, podroby, paszety mięsne, konserwy mięsne, wyroby garmazeryjne na bazie mięsa, sosy mięsne, smalec, tłuszcze zwierzęce, dziczyzna i wyroby z dziczyzny, drób i wyroby z drobiu.

(111) **218750** (220) 2008 02 26 (210) 337162
 (151) 2009 07 22 (441) 2008 06 09
 (732) ChM Spółka z ograniczoną odpowiedzialnością, Lewickie, PL.
 (540)



(531) 26.4.2, 27.5.1

(510), (511) **10** aparatura i instrumenty medyczne i chirurgiczne.

(111) **218751** (220) 2008 02 26 (210) 337164
 (151) 2009 06 17 (441) 2008 06 09
 (732) ChM Spółka z ograniczoną odpowiedzialnością, Lewickie, PL.
 (540)



(531) 26.4.2, 27.5.1, 27.7.1

(510), (511) **10** aparatura i instrumenty medyczne i chirurgiczne.

(111) **218752** (220) 2008 02 26 (210) 337166
 (151) 2009 06 17 (441) 2008 06 09
 (732) ChM Spółka z ograniczoną odpowiedzialnością, Lewickie, PL.
 (540)



(531) 26.4.2, 27.5.1, 27.7.1

(510), (511) **10** aparatura i instrumenty medyczne i chirurgiczne.

(111) **218753** (220) 2008 02 26 (210) 337167
 (151) 2009 07 22 (441) 2008 06 09
 (732) ChM Spółka z ograniczoną odpowiedzialnością, Lewickie, PL.
 (540)



(531) 26.4.2, 27.5.1, 27.7.1
 (510), (511) **10** aparatura i instrumenty medyczne i chirurgiczne.

(111) **218754** (220) 2008 03 04 (210) 337620
 (151) 2009 08 05 (441) 2008 06 09
 (732) Przedsiębiorstwo Produkcyjno-Handlowe „KAMAR” Jolanta Knapkiewicz, Leszek Knapkiewicz Spółka Jawna, Bydgoszcz, PL.
 (540) KAMAR

(510), (511) **35** usługi prowadzenia sprzedaży hurtowej towarów do pojazdów samochodowych w zakresie oświetlenia: lampy tylne zespolone, klosze lamp tylnych zespolonych, lampy obrysowe, klosze lamp obrysowych, lampy błyskowe, klosze lamp błyskowych, reflektory przeciwmgielne, reflektory drogowe, klosze reflektorów drogowych, lampy przednie, klosze lamp przednich, lampy kierunkowskazów, lampy oświetlenia tablicy rejestracyjnej, odblaski, pneumatyki i układu hamulcowego: przewody spiralne, złącza pneumatyczne, przewody poliamidowe, złącza przewodów poliamidowych, szybkozłącza plastikowe: proste, trójniki, kątowe, redukcyjne ramiona rozpieraczy, itp. z zakresu elektrotechniki i elektroniki: odłączniki, sygnały dźwiękowe, gniazda, wtyczki, przewody spiralne, przewody elektryczne, przewody rozruchowe, prostowniki, reduktory napięcia 24V/12V, bezpieczniki, stacyjki, złącza konektorowe, elementy elektroniki, lusterka, części karoserii, akcesoria samochodowe: tablice wyróżniające, podnośniki hydrauliczne, pasy transportowe, smarownice i smarowniczkę, węże i końcówki smarownic, tarcze tachografu, gaśnice, klucze do kół, akcesoria do obsługi ogumienia, linki do plandek, pióra do wycieraczek, węże techniczne, apteczki, zestawy ADR, chemia motoryzacyjna, opaski kablowe, itp..

(111) **218755** (220) 2008 03 04 (210) 337622
 (151) 2009 08 05 (441) 2008 06 09
 (732) Przedsiębiorstwo Produkcyjno-Handlowe „KAMAR” Jolanta Knapkiewicz, Leszek Knapkiewicz Spółka Jawna, Bydgoszcz, PL.
 (540)



Kolor znaku: czarny, żółty, biały

(531) 15.7.1, 27.5.1, 29.1.13
 (510), (511) **35** usługi prowadzenia sprzedaży hurtowej towarów do pojazdów samochodowych w zakresie oświetlenia: lampy tylne zespolone, klosze lamp tylnych zespolonych, lampy obrysowe, klosze lamp obrysowych, lampy błyskowe, klosze lamp błyskowych, reflektory przeciwmgielne, reflektory drogowe, klosze reflektorów drogowych, lampy przednie, klosze lamp przednich, lampy kierunkowskazów, lampy oświetlenia tablicy rejestracyjnej, odblaski, pneumatyki i układu hamulcowego: przewody spiralne, złącza pneumatyczne, przewody poliamidowe, złącza przewodów poliamidowych, szybkozłącza plastikowe: proste, trójniki, kątowe, redukcyjne ramiona rozpieraczy, itp. z zakresu elektrotechniki i elektroniki: odłączniki, sygnały dźwiękowe, gniazda, wtyczki, przewody spiralne, przewody elektryczne, przewody rozruchowe, prostowniki, reduktory napięcia 24V/12V, bezpieczniki, stacyjki, złącza konektorowe, elementy elektroniki, lusterka, części karoserii, akcesoria samochodowe: tablice wyróżniające, podnośniki hydrauliczne, pasy transportowe, smarownice i smarowniczkę, węże i końcówki smarownic, tarcze tachografu, gaśnice, klucze do kół, akcesoria do obsługi ogumienia, linki do plandek, pióra do wycieraczek, węże techniczne, apteczki, zestawy ADR, chemia motoryzacyjna, opaski kablowe, itp..

(111) **218756** (220) 2008 03 05 (210) 337690
 (151) 2009 08 11 (441) 2008 06 09
 (732) EVELINE COSMETICS Spółka Akcyjna, Lesznowola, PL.

(540) collagenolog
 (510), (511) **03** kremy, emulsje, płyny, żele i oliwki do skóry, maseczki do twarzy, maseczki do peelingu, podkłady barwiące (płyny, pasty, pudry), pudry do makijażu, pudry po kąpielach, pudry higieniczne, mydła toaletowe, mydła dezodorujące, perfumy, wody toaletowe i kolońskie, środki do kąpieli i pod prysznic (sole, pianki, oliwki, żele), depilatory, dezodoranty i środki przeciw poceniu, środki do pielęgnacji włosów, środki do golenia (kremy, pianki, płyny), środki do makijażu i demakijażu twarzy i oczu, środki przeznaczone do ust, środki do pielęgnacji zębów i jamy ustnej, środki do pielęgnacji i malowania paznokci, środki do higieny intymnej, środki do opalania, środki samoopalające, środki do rozjaśniania skóry, środki przeciw zmarszczkom, preparaty kosmetyczne do ujędrniania skóry, preparaty antycellulitowe, preparaty dla skóry trądzikowej i alergicznej, **05** kosmetyki do zastosowań medycznych: balsamy, maści, olejki, płyny, sole, żele, kremy.

(111) **218757** (220) 2008 03 05 (210) 337691
 (151) 2009 08 11 (441) 2008 06 09
 (732) EVELINE COSMETICS Spółka Akcyjna, Lesznowola, PL.

(540) author
 (510), (511) **03** kremy, emulsje, płyny, żele i oliwki do skóry, maseczki do twarzy, maseczki do peelingu, podkłady barwiące (płyny, pasty, pudry), pudry do makijażu, pudry po kąpielach, pudry higieniczne, mydła toaletowe, mydła dezodorujące, perfumy, wody toaletowe i kolońskie, środki do kąpieli i pod prysznic (sole, pianki, oliwki, żele), depilatory, dezodoranty i środki przeciw poceniu, środki do pielęgnacji włosów, środki do golenia (kremy, pianki, płyny), środki do makijażu i demakijażu twarzy i oczu, środki przeznaczone do ust, środki do pielęgnacji zębów i jamy ustnej, środki do pielęgnacji i malowania paznokci, środki do higieny intymnej, środki do opalania, środki samoopalające, środki do rozjaśniania skóry, środki przeciw zmarszczkom, preparaty kosmetyczne do ujędrniania skóry, preparaty antycellulitowe, preparaty dla skóry trądzikowej i alergicznej, **05** kosmetyki do zastosowań medycznych: balsamy, maści, olejki, płyny, sole, żele, kremy.

(111) **218758** (220) 2008 03 06 (210) 337779
 (151) 2009 06 26 (441) 2008 06 09

(732) Powszechna Kasa Oszczędności Bank Polski Spółka Akcyjna, Warszawa, PL.

(540) PKO Bank Polski
 (510), (511) **36** usługi bankowe, w tym usługi bankowe określone w przepisach ustawowych oraz zlecenie w drodze umów przez inne banki czy jednostki gospodarcze-przewidziane w prawie bankowym, w szczególności gromadzenie oszczędności, udzielanie kredytów, udzielanie gwarancji bankowych, prowadzenie rachunków bankowych, obsługa obrotu oszczędnościowo-rozliczeniowego, obsługa rozliczeń pieniężnych w obrocie krajowym i zagranicznym, obsługa walutowo-dewizowa ludności, przyjmowanie lokat terminowych oraz lokowanie wolnych środków, przyjmowanie weksli do dyskonta, obsługa operacji finansowych dealerskich, skup i sprzedaż akcji, bankowa obsługa pożyczek państwowych obligacji, przejmowanie depozytów, prowadzenie i obsługa kart płatniczych, kredytowych innych związanych z realizacją usług bankowych, prowadzenie i obsługa bankomatów, wynajmowanie skrytek i sejfów, doradztwo i pośrednictwo finansowe, organizowanie szkolnych kas oszczędności, organizowanie i tworzenie sieci agencji PKO, pośrednictwo ubezpieczeniowe.

(111) **218759** (220) 2008 03 06 (210) 337780
 (151) 2009 06 26 (441) 2008 06 09

(732) Powszechna Kasa Oszczędności Bank Polski Spółka Akcyjna, Warszawa, PL.

(540) PKO BP
 (510), (511) **36** usługi bankowe, w tym usługi bankowe określone w przepisach ustawowych oraz zlecenie w drodze umów przez inne banki czy jednostki gospodarcze-przewidziane w prawie bankowym, w szczególności gromadzenie oszczędności, udzielanie kredytów, udzielanie gwarancji bankowych, prowadzenie rachunków

bankowych, obsługa obrotu oszczędnościowo-rozliczeniowego, obsługa rozliczeń pieniężnych w obrocie krajowym i zagranicznym, obsługa walutowo-dewizowa ludności, przyjmowanie lokat terminowych oraz lokowanie wolnych środków, przyjmowanie weksli do dyskonta, obsługa operacji finansowych dealerskich, skup i sprzedaż akcji, bankowa obsługa pożyczek państwowych obligacji, przejmowanie depozytów, prowadzenie i obsługa kart płatniczych, kredytowych innych związanych z realizacją usług bankowych, prowadzenie i obsługa bankomatów, wynajmowanie skrytek i sejfów, doradztwo i pośrednictwo finansowe, organizowanie szkolnych kas oszczędności, organizowanie i tworzenie sieci agencji PKO, pośrednictwo ubezpieczeniowe.

(111) **218760** (220) 2008 03 06 (210) 337781
(151) 2009 06 26 (441) 2008 06 09
(732) Powszechna Kasa Oszczędności Bank Polski Spółka Akcyjna, Warszawa, PL.
(540) i PKO biznes
(510), (511) **36** usługi bankowości internetowej dla klientów korporacyjnych.

(111) **218761** (220) 2008 03 06 (210) 337782
(151) 2009 06 26 (441) 2008 06 09
(732) Powszechna Kasa Oszczędności Bank Polski Spółka Akcyjna, Warszawa, PL.
(540)



Kolor znaku: granatowy, pomarańczowy

(531) 26.15.1, 27.5.1, 29.1.12
(510), (511) **36** usługi bankowości internetowej dla klientów korporacyjnych.

(111) **218762** (220) 2008 03 06 (210) 337783
(151) 2009 06 26 (441) 2008 06 09
(732) Powszechna Kasa Oszczędności Bank Polski Spółka Akcyjna, Warszawa, PL.
(540) płać z iPKO
(510), (511) **36** usługi bankowe w zakresie umożliwiania dokonywania zakupów przez internet bez potrzeby ujawniania numeru karty bankowej, za pomocą integracji zakupu dokonanego w sklepie z rachunkiem bankowym.

(111) **218763** (220) 2008 03 06 (210) 337784
(151) 2009 06 26 (441) 2008 06 09
(732) Powszechna Kasa Oszczędności Bank Polski Spółka Akcyjna, Warszawa, PL.
(540)



Kolor znaku: granatowy, pomarańczowy

(531) 26.13.25, 26.15.1, 27.5.1, 29.1.12
(510), (511) **36** usługi bankowe w zakresie umożliwiania dokonywania zakupów przez internet bez potrzeby ujawniania numeru karty bankowej, za pomocą integracji zakupu dokonanego w sklepie z rachunkiem bankowym.

(111) **218764** (220) 2008 03 12 (210) 338053
(151) 2009 08 13 (441) 2008 06 23
(732) POLFARMEX S.A., Kutno, PL.
(540) imotiv
(510), (511) **05** dietetyczna żywność do celów medycznych, dietetyczne substancje przystosowane do celów medycznych, produkty farmaceutyczne.

(111) **218765** (220) 2008 04 09 (210) 339399
(151) 2009 07 22 (441) 2008 07 21
(732) AMB Marek Bernaciak, Koło, PL.
(540)



Kolor znaku: czerwony, szary

(531) 27.5.1, 29.1.12
(510), (511) **01** kleje do celów przemysłowych, żywice syntetyczne, **07** elektryczne i pneumatyczne urządzenia do dozowania klejów i żywic, **21** opakowania do klejów i żywic.

(111) **218766** (220) 2008 04 10 (210) 339456
(151) 2009 08 13 (441) 2008 07 21
(732) Knorr-Nährmittel Aktiengesellschaft, Thayngen, CH.
(540) JEM KOLOROWO
(510), (511) **29** mięso, ryby, drób, dziczyzna, ekstrakty mięsne, konserwowane, mrożone, suszone i gotowane owoce i warzywa, galaretki jadalne, dżemy, kompoty, jaja, mleko, produkty mleczne, oleje i tłuszcze jadalne, **30** kawa, herbata, kakao, cukier, ryż, tapioka, sago, kawa nienaturalna, mąka i produkty zbożowe, chleb, wyroby cukiernicze i słodczyce, lody, miód, melasa (syropy), drożdże, proszek do pieczenia, sól, musztarda, ocet, sosy (przyprawy), przyprawy, lód, **41** nauczanie, nauczanie dotyczące żywienia, kształcenie, w tym kształcenie dotyczące żywienia i przygotowywania jedzenia, usługi w dziedzinie sportu i kultury.

(111) **218767** (220) 2008 04 21 (210) 339928
(151) 2009 08 07 (441) 2008 08 04
(732) IMMO-RAMMER Spółka z ograniczoną odpowiedzialnością, Warszawa, PL.
(540) ERCA-Employee Retention Counteraction Analysis
(510), (511) **35** doradztwo w zakresie zarządzania personelem; doradztwo w zakresie organizowania i prowadzenia działalności gospodarczej; badania w dziedzinie działalności gospodarczej; pomoc w zakresie zarządzania, **45** licencjonowanie własności intelektualnej.

(111) **218768** (220) 2008 05 26 (210) 341315
(151) 2009 08 14 (441) 2008 09 01
(732) Przedsiębiorstwo Produkcyjno-Handlowo-Usługowe „LIMBA” Zdzisław Dziechciarz, Poręba, PL.
(540)



Kolor znaku: ciemnozielony, żółty

(531) 26.3.1, 26.3.6, 26.5.4, 26.13.25, 27.5.1, 29.1.12
(510), (511) **20** meble niemetalowe: meble kuchenne, meble biurowe, meble łazienkowe, lady recepcyjne, zabudowa wnęk, szafy przesuwne, meble do mieszkań, meble na zamówienia, garderoby, stoły, wieszaki, biurka, gabloty, komody, krzesła, ławy, półki, stoły, stoliki, szafy, regały, wieszaki.

(111) **218769** (220) 2008 06 06 (210) 341463
(151) 2009 08 14 (441) 2008 09 15
(732) PRZEDSIĘBIORSTWO HANDLOWE CARBO-STAL G. PRZYBYŁEK, M. POLAK SPÓŁKA JAWNA, Wojkowiec, PL.
(540)



Kolor znaku: czarny, pomarańczowy, szary

(531) 26.5.4, 27.5.1, 29.1.13

(510), (511) **39** informacja transporcie, pośrednictwo w transporcie, transport i wyładunek odpadów, transport kolejowy.

(111) **218770** (220) 2007 05 18 (210) 325376
 (151) 2009 07 24 (441) 2007 08 20
 (732) Taxpress s.c. Jacek Senderowicz, Sylwia Senderowicz,
 Warszawa, PL.
 (540)



(531) 2.7.4, 27.5.1

(510), (511) **16** czasopisma, periodyki, ulotki, materiały drukowane, **41** edukacja, publikacja książek, doradztwo zawodowe, organizacja i obsługa konferencji, szkolenia.

(111) **218771** (220) 2007 05 28 (210) 325803
 (151) 2009 08 05 (441) 2007 09 03
 (732) ŚWIAT ZDROWIA Spółka Akcyjna, Toruń, PL.
 (540)



Kolor znaku: zielony, biały

(531) 24.13.1, 24.13.17, 27.5.1, 29.1.12

(510), (511) **03** mydła, produkty perfumeryjne, olejki eteryczne, kosmetyki, środki do mycia i pielęgnacji włosów, środki do czyszczenia i pielęgnacji zębów, **05** lekarstwa, kosmetyki o działaniu leczniczym, zioła lecznicze i produkty z ziół o zastosowaniu leczniczym, napoje lecznicze, środki odkażające, wata, plastry, materiały opatrunkowe, artykuły higieniczne, pieluchy dla chorych z brakiem czynności fizjologicznych, pieluchy higieniczne, podpaski higieniczne, majtki higieniczne, bandaże higieniczne, opaski higieniczne, sole i błota do celów leczniczych, żywność dla niemowląt, żywność dietetyczną przystosowaną do celów leczniczych, środki spożywcze będące skoncentrowanym źródłem witamin lub składników mineralnych dla celów leczniczych, chusteczki nasączone płynami farmaceutycznymi, materiały dentystyczne, woski dentystyczne, **10** koce i poduszki elektryczne do celów medycznych, aparatura i instrumenty do wyposażenia gabinetów lekarskich i stomatologicznych, aparatura diagnostyczna do celów medycznych, pasy ciężowe, wózki inwalidzkie, chodzik, aparaty do celów masażu medycznego i estetycznego, lampy do celów leczniczych, **35** usługi nadzorowania, administrowania i monitorowania, dostarczania prospektów, próbek i materiałów reklamowych, w tym w ramach programu lojalnościowego za pośrednictwem Internetu, organizowanie, obsługa, wdrażanie, nadzorowanie programów lojalnościowych, usługi doradztwa i tworzenia strategii promocji sprzedaży, tworzenie i koordynacja działania programów lojalnościowych, usługi związane z promocją sprzedaży w ramach programu lojalnościowego, organizacja i obsługa programów lojalnościowych, **40** drukowanie, **41** organizacja kursów, szkoleń i konkursów edukacyjnych, w szczególności w zakresie promocji zdrowego stylu życia, usługi w zakresie edukacji zdrowotnej, publikacja książek i tekstów, **42** tworzenie i utrzymywanie stron internetowych dla osób trzecich.

(111) **218772** (220) 2007 09 16 (210) 330185
 (151) 2009 05 05 (441) 2007 12 24
 (732) Jan Walica, Třinec, CZ.
 (540) TWINNS

(510), (511) **09** wyposażenie specjalne dla telefonów komórkowych, anteny, baterie, osłony, futerały, wyposażenie głośno mówiące; wyposażenie specjalne dla telewizorów, akcesoria telewizyjne, **18** skóra i imitacje skóry, produkty z tych materiałów, walizki, torby, torebki,

plecaki, aktówki, portfele, breloczki do kluczy, futerały, pasy, rzemień, rzemyczki, paski, uprząż i wszelkie produkty rymarskie, **39** dystrybucja sprzętu z dziedziny telefonii komórkowej (GSM) i jej osprzętu.

(111) **218773** (220) 2007 10 24 (210) 331902
 (151) 2009 03 23 (441) 2008 02 04
 (732) PM TOBACC NORGE AS, Oslo, NO.
 (540) BLUE MASTER
 (510), (511) **34** tytoń i produkty tytoniowe, papierosy, tytoń do palenia, przybory dla palaczy, zapalaki.

(111) **218774** (220) 2007 12 01 (210) 333558
 (151) 2009 05 29 (441) 2008 03 03
 (732) „MPAY International” Spółka z ograniczoną odpowiedzialnością, Warszawa, PL.
 (540) dial2pay

(510), (511) **09** urządzenia i przyrządy: naukowe, żeglarskie, geodezyjne, elektryczne, fotograficzne, kinematograficzne, optyczne, wagowe, pomiarowe, sygnalizacyjne, kontrolne, do ratowania życia, do celów dydaktycznych; urządzenia i przyrządy elektryczne przewodzące, transformujące, akumulatorowo i kontrolująco-sterujące; urządzenia do nagrywania, transmisji lub reprodukcji dźwięku lub obrazu; magnetyczne nośniki danych, płyty, jako dyski z nagraniami; automaty sprzedające i mechanizmy do urządzeń uruchamianych przez wrzucenie monety; kasy sklepowe, maszyny liczące, sprzęt przetwarzający dane i komputery; urządzenia do gaszenia ognia, urządzenia mobilne, telefony, czytniki software, programy komputerowe nagrane, publikacje elektroniczne, tablice na ogłoszenia elektroniczne; wizualne i/lub odczytywalne maszynowo nośniki informacji, **16** papier, tektura i wyroby z tych materiałów, nie ujęte w innych klasach; druki; materiały introigatorskie; materiały fotograficzne; materiały piśmienne; kleje do materiałów piśmiennych lub do celów domowych; materiały przeznaczone dla artystów; pędzle malarskie; maszyny do pisania i sprzęt biurowy z wyjątkiem mebli; materiały szkoleniowe i instruktażowe z wyjątkiem aparatów; materiały z tworzyw sztucznych do pakowania nie ujęte w innych klasach; czcionki drukarskie; matryce, wyroby drukarskie, czasopisma, magazyny, gazety, kartki, materiały drukowane, formularze, broszury, książki, podręczniki, periodyki, kalendarze, almanachy, notatniki, notesy podręczne, publikacje, śpiewniki, indeksy, skorowidze, komiksy, materiały do nauczania, materiały szkoleniowe, mapy, słowniki, encyklopedie, atlasy, nuty, katalogi, prospekty, fotografie, grafiki, reprodukcje graficzne, rysunki, druki, odbitki graficzne, odwzorowania graficzne, grafiony, przewodniki, plansze, adresarki, afisze, plakaty, albumy, bloczki, bloki do pisania, bloki rysunkowe, obwoluty na luźne kartki, obwoluty papierowe na dokumenty, artykuły biurowe, **35** usługi reklamy; zarządzanie w działalności handlowej; administrowanie działalności handlowej; prace biurowe; sprzedaż, pośrednictwo w sprzedaży przez Internet artykułów spożywczych, rolnych, alkoholowych, bezalkoholowych, tytoniowych, włókienniczych, z tworzywa sztucznego, porcelanowych, ceramicznych, szklanych, metalowych, gumowych, meblowych, chemicznych, kosmetycznych, farmaceutycznych, weterynaryjnych, tekstylnych, dla dzieci, motoryzacyjnych, turystycznych, sportowych, telekomunikacyjnych, informatycznych, budowlanych, przemysłowych, grzewczych, oświetleniowych, chłodzących, sanitarnych, dekoratorskich, piśmiennych, papierowych, jubilerskich, zegarmistrzowskich, wybuchowych, sztucznych ogni, chirurgicznych, medycznych, stomatologicznych, ortopedycznych, wzornictwa przemysłowego, myśliwskich, wędkarskich, dla zwierząt, ogrodniczych, odzieżowych, skórzanych, naukowych, żeglarskich, geodezyjnych, fotograficznych, kinematograficznych, optycznych, wagowych, pomiarowych, sygnalizacyjnych, kontrolnych, do ratowania życia, do celów dydaktycznych, elektrycznych, transformujących, akumulatorowych, kontrolująco-sterujących, zabawek, instrumentów muzycznych, dzieł sztuki, maszyn i obrabiarek, narzędzi i elektronarzędzi, urządzeń do nagrywania, transmisji lub reprodukcji dźwięku lub obrazu; nośników danych, płyt, dysków z nagraniami; mechanizmów do urządzeń sprzedających uruchamianych przez wrzucenie monety lub uruchamianych za opłatą; kas sklepowych, maszyn liczących, sprzętu przetwarzającego dane, komputerów, urządzeń do gaszenia ognia, AGD, RTV, części i akcesoriów do wymienionych artykułów, produkcja reklam telewizyjnych, radiowych, kinowych, prasowych, wspieranie sprzedaży przez urządzenia mobilne; usługi marketingowe, tworzenie i zarzą-

danie planami lojalnościowymi, planami zachęt dla klientów oraz planami promocyjnymi, informacja on-line dotycząca marketingu, programów lojalnościowych, bonusowych, zarządzanie zbiorami informatycznymi, usługi doradcze w zakresie organizacji i zarządzania, z lub bez pomocy elektronicznych baz danych, doradztwo w zakresie prowadzenia działalności gospodarczej i zarządzania, zarządzanie i kierowanie w zakresie prowadzenia działalności gospodarczej, doradztwo i sporządzanie opinii handlowych; informacja handlowa, jak również know-how, badania i analiza rynku, analiza kosztów, badania opinii publicznej, badania w dziedzinie działalności gospodarczej, bezpośrednia usługa zamawiania towarów i usług za pośrednictwem komputera, telefonu, urządzenia mobilnego, ekspertyzy w zakresie działalności gospodarczej, wycena działalności handlowej, prognozy ekonomiczne, sporządzanie statystyk, także on-line, sondaże opinii; sporządzanie raportów rozliczeniowych, sporządzanie bilansu rozliczeń, sporządzanie wyników sprzedaży, bilingi, jako usługa sporządzania bilingów, franchising, mianowicie odpłatne dostarczanie know-how o charakterze ekonomicznym i organizacyjnym, dotyczącego marketingu, sprzedaży towarów i/lub usług, w tym wykorzystywania praw własności intelektualnej, organizowanie wystaw w celach handlowych lub reklamowych, organizowanie targów handlowych i reklamowych, usługi w zakresie zarządzania zbiorami informatycznymi, plikami, usługi banku danych; obróbka danych komputerowych, **36** usługi ubezpieczeniowe; usługi finansowe; usługi monetarne; majątek nieruchomy; pośrednictwo finansowe, pośrednictwo finansowe za pomocą urządzeń telekomunikacyjnych i komputerowych, elektroniczne transakcje telefonem komórkowym, urządzeniem mobilnym, obsługa płatności handlu elektronicznego, w tym zakładanie kont wykorzystywanych do zakupu towarów i usług przez Internet, telefon i urządzenie mobilne, dokonywanie rozliczeń za pomocą pieniądza elektronicznego, usługi płatności elektronicznej, w tym elektroniczne wytwarzanie i transmisja rachunków z danymi dotyczącymi płatności, obsługa mikropłatności, obsługa płatności urządzeniami mobilnymi, obsługa płatności bezgotówkowej, obsługa kart pre-paid, w tym obsługa płatności elektronicznych powstałych przez płatność pre-paid, obsługa kart, kart bankowych, kart kredytowych, kart debetowych i usługi elektronicznych kart płatniczych, koncepcja, organizacja i zarządzanie systemem lojalnościowym klienta, w tym tworzenie programów bonusowych i premii w celu wiązania klienta poprzez wydawanie kuponów, kuponów rabatowych, kont, kart klientów z funkcją płatności; usługi finansowe, w tym oferowanie kont on-line w systemie elektronicznym environment, bankowość elektroniczna, usługi bankowości on-line, ściąganie należności, wierzytelności, elektroniczny transfer środków finansowych, pieniędzy, w tym drogą telekomunikacyjną, przesyłanie środkami elektronicznymi informacji dotyczących inwestycji kapitałowych, usługi zabezpieczania elektronicznego transferu środków finansowych, pieniędzy i transakcji on-line, obsługa rozliczeń i rejestracji transakcji poprzez otwartą platformę elektroniczną, organizowanie funduszy na cele dobroczynne, odpłatne, czasowe odstąpienie urzędów do biur, automatów do sprzedaży i ich części, w szczególności w drodze leasingu, **38** usługi telekomunikacyjne, usługi transmisji danych, usługi teleinformatyczne, dostarczanie publikacji elektronicznych on-line nie ściągalnych, usługi nagrywania, transkrypcji, transformacji, kompozycji, kompilacji informacji, obrazu wizualnego, informacji audio, grafiki, danych, z wykorzystaniem radia, urządzeń telekomunikacyjnych, mediów elektronicznych lub Internetu, usługi agencji informacyjnej, prasowej i domu mediowego, emisja radiowa i telewizyjna, przesyłanie, dystrybucja i transmisja sygnałów i programów telewizyjnych, radiowych, telekomunikacyjnych przez bezprzewodową i/lub kablową sieć cyfrową i analogową, włącznie z operacjami on-line i off-line, także przez komputer, transmisja satelitarna dźwięku i obrazu, nadawanie, rozpowszechnianie i transmisja obrazu wizualnego, informacji audio, grafiki, danych i innych informacji, z wykorzystaniem radia, urządzeń telekomunikacyjnych, mediów elektronicznych lub Internetu, poczta elektroniczna, ogłoszenia elektroniczne, usługi nagrywania, transkrypcji, transformacji, kompozycji, kompilacji informacji wykorzystywanych przy przesyłaniu elektronicznym; dostarczanie on-line przeglądu filmów, książek, gier komputerowych, **39** transport; pakowanie i składowanie towarów; organizowanie podróży, dostarczanie towarów, przesyłek także z zamówień elektronicznych, z zamówień korespondencyjnych pocztą, kurierem, kanałami elektronicznymi, pakowanie, składowanie i magazynowanie towarów, produktów, usługi on-line-dostarczanie wiadomości i informacji każ-

dego rodzaju, w formie dźwięku i obrazu, **41** nauczanie; kształcenie; rozrywka; usługi sportowe i kulturalne, organizowanie, obsługa i prowadzenie kursów korespondencyjnych, seminariów, kongresów, forum, konferencji, sympozjów, organizowanie konkursów, loterii, przyjęć i wystaw, zabaw, festynów, pikników, eventów tematycznych, kształcenie praktyczne, mikro-wydawnictwa, publikowanie, edycja i dystrybucja książek, tekstów, gazet, periodyków i elektronicznych mediów, także obsługa publikacji elektronicznych on-line, publikacja książek elektronicznych i czasopism on-line, usługi publikacji elektronicznej, w tym publikacja tekstu i prac graficznych osób trzecich w formacie CD, DVD, on-line, **42** naukowe i techniczne usługi i badania oraz ich projektowanie; przemysłowa analiza i badanie usług; projektowanie, rozwój, powielanie i instalacje komputerowego, telekomunikacyjnego, teleinformatycznego sprzętu, urządzeń, systemów i oprogramowania; prace badawczo-rozwojowe dla osób trzecich, przetwarzanie danych, opracowywanie projektów technicznych, badania techniczne, ekspertyzy inżynierskie, testowanie materiałów, kontrola jakości, prace badawczo-rozwojowe zakresie sprzętu komputerowego, telekomunikacyjnego, teleinformatycznego i oprogramowania, doradztwo w sprawach urządzeń komputerowych, telekomunikacyjnych i teleinformatycznych.

(111) **218775** (220) 2007 12 03 (210) 333571

(151) 2009 05 29 (441) 2008 03 17

(732) Przedsiębiorstwo Produkcyjno-Usługowo-Handlowe Import-Eksport „POL MEBLE” Jolanta Bykowska, Wasilków, PL. (540)



Kolor znaku: czarny, biały, czerwony

(531) 26.4.4, 26.11.3, 27.5.1, 29.1.13

(510), (511) **06** blacharskie materiały dla budownictwa, boazeria metalowa, bramy metalowe, bransoletki identyfikacyjne metalowe, ćwieki stosowane jako gwoździe, deflektory kominowe metalowe, drabiny metalowe, drobnica żelazna, drut metalowy, drzwi metalowe, dysze metalowe, dzwonki metalowe, futryny do drzwi metalowe, gałki stosowane jako uchwyty metalowe, groby metalowe, gwoździe, gzymsy metalowe, haki metalowe, kabiny kąpielowe metalowe, kable metalowe nieelektryczne, kadzie metalowe, kajdanki, kątowniki stalowe, kęśiska płaskie, klamki do drzwi metalowe, klamry stosowane jako zaciski metalowe, klucze, kłódki, kokile, wlewnice, kolanka do rur metalowe, kotki metalowe, kołnierze metalowe, kominowe trzony metalowe, konstrukcje metalowe, korki, zakrętki metalowe, kostka brukowa metalowa, kosze metalowe, kotwice, kowadła, kółka samonastawne do mebli metalowe, kratki ochronne metalowe, kratownice metalowe, kraty stosowane jako ruszty metalowe, liny metalowe, litery i cyfry z metali nieszlachetnych z wyjątkiem czcionek, łańcuchy metalowe, łaty metalowe, nakrętki metalowe, nity metalowe, numery domów nieświecące metalowe, odrzwia metalowe, ograniczniki metalowe, ogrodzenia metalowe, okna metalowe, osprzęt do drzwi lub okien metalowy, osprzęt do mebli metalowy, ościeżnice metalowe, palety metalowe, pasy do transportu ładunków metalowe, pierścienie metalowe, płyty do drzwi metalowe, podkowy metalowe, podłogi metalowe, pojemniki do pakowania metalowe, pomniki metalowe, progi, przegrody metalowe, przetyczki metalowe, przewody instalacyjne stosowane jako rurowe rozgałęźne metalowe, pudełka nie z metali szlachetnych, ramy do łózek lub okien metalowe, rączki do narzędzi metalowe, rękojeści metalowe, rolety zewnętrzne metalowe, rygle do klamek, zasuw metalowe, rynny metalowe, schody metalowe, skarponki metalowe, skrzynie metalowe, skrzynki na listy metalowe, słupy metalowe, smarowniczniki, statuetki z metali nieszlachetnych, stropy metalowe, swornice metalowe, szyldy metalowe, szyny, śruby metalowe, tablice rejestracyjne metalowe, taśma metalowa, trampoliny metalowe, urządzenia do otwierania drzwi niemetalowe, uszczelki metalowe, wanienki dla ptaków metalowe, wycieraczki do nóg, wyroby artystyczne z brązu, wyroby ślusarskie, zaciski do kabli lub rur metalowe, zamki do pojazdów metalowe, zamki na zasuw, zamknięcia do pojemników metalowe, zasłony metalowe, zasuw, zawiasy metalowe, zawleczeni metalowe, **10** meble do celów medycznych, fotele lekarskie i dentystryczne, krzesła z otworami, kule

inwalidzkie, łóżka specjalnie skonstruowane do celów leczniczych, meble specjalne do celów medycznych, nosze, nosze na kółkach, prowadnice do celów medycznych, **20** barki ruchome stosowane jako meble, biurka stosowane jako meble, chodziki dla dzieci, dekoracje przestawne, drabiny z drewna lub z tworzyw sztucznych, drzwi do mebli, fotele, gabloty stosowane jako meble, haki do zasłon, identyfikacyjne bransoletki niemetalowe dla szpitali, kadzie niemetalowe, kanapy, karnisze do zasłon, kartoteki stosowane jako meble, kojce dla dzieci, kolebki, kołyski, komody, kontuary, kółka do zasłon, kółka samonastawne do mebli niemetalowe, kredensy, krzesła, kwietniki stosowane jako meble, manekiny krawieckie, leżaki, listewki do ram obrazów, lustra, ławy stosowane jako meble, łóżka i osprzęt do łóżek, materace, meble i osprzęt do mebli, meble: biurowe, metalowe, szkolne, warsztatowe, warsztatowo-laboratoryjne zawarte w tej klasie; muszle, nakrętki niemetalowe, nity niemetalowe, osprzęt do drzwi lub okien niemetalowy, osprzęt do: drzwi, łóżek, mebli, okien, trumien; ozdoby z tworzyw sztucznych do artykułów spożywczych, palety niemetalowe, paliki, parawany stosowane jako meble, półki magazynowe, psie budy, pudełka drewniane lub z tworzyw sztucznych, pulpity, ramki do haftowania, ramy do obrazów, regały stosowane jako meble, rękojeści do noży niemetalowe, numery domów nieświecące, rolki do zasłon, sekretery, serwantki, siedzenia stosowane jako meble, sienniki, skrzynie niemetalowe, skrzynki na listy, słupy niemetalowe, sofy, spiżarki, stoiska wystawowe, stojaki na gazety lub czasopisma, stoły, stoły kreślarskie, stopy wewnętrzne do okien, szafki dla aptek, szafki narzędziowe, szuflady, śruby niemetalowe, tablice ogłoszeniowe, toaletki stosowane jako meble, trumny, wałki, wieszaki na odzież, wózki meblowe, wyroby koszykarskie, wyroby stolarstwa meblowego, wysokie krzesła dla dzieci, zagłówki, zamki niemetalowe nieelektryczne, zamknięcia stosowane jako wieczka, pokrywki niemetalowe, zasłony bambusowe, zawiasy niemetalowe, zbiorniki niemetalowe, **35** badanie rynku, doradztwo specjalistyczne w sprawach działalności gospodarczej, ekspertyzy w działalności gospodarczej, opinie, sondaże, organizowanie wystaw lub targów w celach handlowych lub reklamowych, pokazy towarów, promocja sprzedaży stosowana dla osób trzecich, zaopatrzenie osób trzecich stosowane jako zakupy i sprzedaż produktów dla innych przedsiębiorstw, usługi umożliwiający odbiorcom dogodny wybór i zakup towarów w hurtowni ze sprzętem: gospodarstwa domowego, meblowym, osprzętu meblowego, drobnicy metalowej, materiałów metalowych, **37** lakierowanie metali, lakierowanie proszkowe, **40** usługi dotyczące obróbki mechanicznej i chemicznej metali, powlekanie metali, powlekanie galwaniczne metali, platerowanie metali, trawienie metali, pozłacanie, posrebrzanie, spawanie, lutowanie, trawienie.

(111) **218776** (220) 2007 12 03 (210) 333578
 (151) 2009 05 29 (441) 2008 03 17
 (732) Dorota Hęcka, Poznań, PL.
 (540)

origo

Kolor znaku: czerwony
 (531) 26.4.9, 27.5.1, 29.1.1
 (510), (511) **42** opracowywanie i wdrażanie programów komputerowych.

(111) **218777** (220) 2007 12 03 (210) 333600
 (151) 2009 07 14 (441) 2008 03 17
 (732) „Warszawski Dom Handlowy” Spółka Akcyjna, Warszawa, PL.
 (540) MEMOTAG
 (510), (511) **16** materiały biurowe, publikacje, druki i materiały drukowane, materiały reklamowe i promocyjne, papier i artykuły papiernicze, etykiety, nalepki, naklejki, w tym nalepki i naklejki z tworzyw sztucznych lub laminowane, notesy z samoprzylepnymi kartkami, samoprzylepne kartki, zakładki indeksujące, materiały fotograficzne, materiały piśmienne, kleje do materiałów piśmiennych lub celów domowych, materiały szkoleniowe i instruktażowe, czcionki drukarskie, matryce, **28** gry i zabawki, ozdoby choinkowe, **35** usługi w zakresie reklamy na rzecz osób trzecich; usługi promocyjne i marketingowe na rzecz osób trzecich, doradztwo w zakresie organizacji i prowadzenia działalności gospodarczej, usługi w zakresie prac biurowych.

(111) **218778** (220) 2007 12 03 (210) 333615
 (151) 2009 06 03 (441) 2008 03 17
 (732) Laboratorium Kosmetyczne Dr Irena Eris Spółka Akcyjna, Piaseczno, PL.
 (540)



Kolor znaku: biały, zielony, grafitowy
 (531) 27.5.1, 29.1.13
 (510), (511) **03** kosmetyki; kremy do twarzy i do ciała, emulsje do twarzy i do ciała, płyny do twarzy i do ciała, żele do twarzy i do ciała, oliwki i balsamy do skóry; mydła; środki do mycia i kąpieli; środki do mycia i pielęgnacji włosów, szampony, balsamy do włosów, odżywki do włosów, kremy do włosów, emulsje do włosów, płyny do włosów, żele do włosów; środki perfumeryjne; perfumy; wody toaletowe i kolońskie; olejki eteryczne, dezodoranty i antyperspiranty, środki do makijażu i demakijażu; środki do pielęgnacji i malowania ust; środki do pielęgnacji i malowania paznokci; środki do higieny intymnej; środki do opalania i chroniące przed promieniowaniem ultrafioletowym; środki do samoopalania; środki do depilacji; pudry do makijażu, pudry do kąpieli, pudry higieniczne; środki do pielęgnacji zębów i jamy ustnej; przybory toaletowe, pianki do golenia, żele do golenia, balsamy po goleniu, **05** produkty i preparaty lecznicze do pielęgnacji skóry; kremy do twarzy i do ciała do celów leczniczych, emulsje do twarzy i do ciała, płyny do twarzy i do ciała, żele do twarzy i do ciała, oliwki i balsamy lecznicze; sole do kąpieli do celów medycznych; kąpiele lecznicze, preparaty medyczne w postaci leczniczych kremów, emulsji, płynów, żeli, oliwek i balsamów dla skóry alergicznej i wrażliwej, skóry suchej, skóry trądzikowej, skóry z problemami naczyniowymi, skóry z trądzikiem różowatym, skóry z przebarwieniami, skóry po zabiegach onkologicznych, skóry napromieniowanej po radioterapii, skóry z problemami łuszczycowymi, skóry dla kobiet w/lub po ciąży, preparaty lecznicze dla skóry dzieci, preparaty dla skóry atopowej, produkty lecznicze do skóry głowy, produkty lecznicze do włosów.

(111) **218779** (220) 2007 12 06 (210) 333767
 (151) 2009 05 19 (441) 2008 03 17
 (732) OP OZONE PHARMA LTD, Limassol, CY.
 (540)



Kolor znaku: niebieski, biały, szary
 (531) 24.17.1, 24.17.2, 26.1.6, 27.5.1, 29.1.13
 (510), (511) **03** środki wybielające i inne substancje stosowane w praniu; środki czyszczące, polerujące i ścierające; mydła; środki perfumeryjne, olejki eteryczne, kosmetyki, płyny do pielęgnacji włosów; środki do czyszczenia zębów, **05** środki lecznicze do czyszczenia i ochrony skóry, płyny farmaceutyczne do pielęgnacji twarzy, rąk i ciała, płyny lecznicze na oparzenia słoneczne, produkty i środki farmaceutyczne przeciwko suchej skórze spowodowanej ciążą i dla zapobiegania skaz skórnych podczas ciąży, lecznicze środki na porost włosów oraz stymulatory porostu włosów; lecznicze środki do pielęgnacji włosów, mydła i szampony lecznicze, żele farmaceutyczne do celów leczniczych i terapeutycznych.

(111) **218780** (220) 2007 12 17 (210) 334156
 (151) 2009 05 27 (441) 2008 03 31
 (732) ABACOSUN G. CICHOCKA, R. SIPOWICZ SPÓŁKA JAWNA, Gdynia, PL.

(540) DESOLAR

(510), (511) **01** produkty i półprodukty chemiczne przeznaczone dla przemysłu, rolnictwa, ogrodnictwa i leśnictwa, **03** środki do czyszczenia, polerowania, szorowania i ścierania, **05** środki dezynfekcyjne i bakteriobójcze; środki sanitarne; preparaty do tępienia szkodników, pasożytów i insektów.

(111) **218781** (220) 2007 12 17 (210) 334179

(151) 2009 05 27 (441) 2008 03 31

(732) Przedsiębiorstwo Handlowe DARBUT Jacek i Marcin Sochacki Spółka Jawna, Rybnik, PL.

(540) TURBOS

(510), (511) **10** obuwie lecznicze, profilaktyczne, ortopedyczne; ortopedyczne wkładki do obuwia, **18** aktówki; plecaki szkolne, turystyczne; plecaczki; torby podróżne, turystyczne; torby na ramię; torby plażowe; torebki damskie; torebki; torby na zakupy; portfele; portmonetki; parasole; paski; paski skórzane; smycze; walizki, **25** antypoślizgowe środki do butów; buty sportowe; buty piłkarskie; buty sznurowane; drewniaki; espadryle; obuwie damskie, męskie, młodzieżowe, dziecięce; pantofle domowe; obcasy, cholewki, czubki, paski, podeszwy do obuwia; śniegowce; półbuty; wkładki do butów nie dla celów leczniczych, **35** dekoracje wystaw sklepowych; dystrybucja materiałów reklamowych; promocja sprzedaży dla osób trzecich; usługi sprzedaży detalicznej i hurtowej w wyspecjalizowanych sklepach, sieciach sklepów detalicznych oraz hurtowniach, odzież, obuwia, dodatków i akcesoriów do odzieży; uaktualnianie i dystrybucja materiałów reklamowych; publikowanie tekstów reklamowych; doradztwo i pomoc w zakresie prowadzenia, organizowania i zarządzania działalnością gospodarczą dotyczącą prowadzenia wyspecjalizowanych sklepów i sieci sklepów detalicznych z odzieżą obuwiami i dodatkami.

(111) **218782** (220) 2007 12 28 (210) 334676

(151) 2009 05 25 (441) 2008 03 31

(732) Laboratorium Kosmetyczne FLOSLEK Furmanek Spółka Jawna, Warszawa, PL.

(540)



Kolor znaku: czarny, złoty i odcienie

(531) 26.1.2, 27.5.1, 29.1.12

(510), (511) **03** kosmetyki, kosmetyki ochronne i regeneracyjne do pielęgnacji skóry, kremy, emulsje, spreje, żele, balsamy, toniki, lotiony, mleczka; kosmetyki kolorowe, środki upiększające; środki perfumeryjne; środki toaletowe; mydła; olejki eteryczne; środki do pielęgnacji włosów; środki do czyszczenia zębów, **05** kosmetyki o działaniu leczniczym, maści, balsamy, kremy, emulsje, płyny, żele, olejki do celów leczniczych i medycznych; wyciągi i wywary dla celów farmaceutycznych; środki sanitarne stosowane w lecznictwie i higienie osobistej; preparaty przeciwgrzybiczne, preparaty antybakteryjne; substancje dietetyczne do celów leczniczych.

(111) **218783** (220) 2007 12 28 (210) 334680

(151) 2009 05 25 (441) 2008 03 31

(732) JM JERZY MACIEJCZYK, Warszawa, PL.

(540)



(531) 26.3.4, 26.3.6, 27.5.1

(510), (511) **09** aparatura pomiarowa; systemy pomiarowe; urządzenia i przyrządy pomiarowe; komputerowe urządzenia peryferyjne (zewnętrzne); oprogramowanie komputerowe stałe i ładowalne; sterujące programy komputerowe nagrane; interfejsy i sterowniki (informatyka); elektryczna aparatura kontrolno-sterująca; mikrofony; urządzenia do wzmacniania dźwięku; przewody akustyczne; membrany (akustyka); aparatura do wyważania; urządzenia i przyrządy do fizyki; kable elektryczne; kable koncentryczne (współosiowe), **41** organizowanie, obsługa i prowadzenie konferencji i seminariów; kształcenie praktyczne (pokazy); usługi tłumaczenia; wypożyczanie sprzętu audio, **42** badania techniczne; prace badawczo-rozwojowe na rzecz osób trzecich; ekspertyzy inżynierskie; opracowywanie projektów technicznych; doradztwo w sprawach sprzętu komputerowego; instalacje oprogramowania komputerowego; aktualizacja oprogramowania komputerowego; doradztwo w zakresie sprzętu komputerowego; projektowanie oprogramowania komputerowego.

(111) **218784** (220) 2007 12 28 (210) 334682

(151) 2009 05 25 (441) 2008 03 31

(732) KROKUS Rajmund Soboński, Piotrków Trybunalski, PL.

(540)

Elektroniczny Organista

Kolor znaku: niebieski, czerwony

(531) 27.5.1, 29.1.12

(510), (511) **09** akumulatory elektryczne, przewody akustyczne, płyty akustyczne, sygnalizatory akustyczne, alarmy, alarmy elektryczne, alarmy dźwiękowe, anteny, automaty muzyczne uruchamiane monetą, audiowizualne urządzenia dydaktyczne, urządzenia do ładowania baterii, baterie do sprzętu elektro-elektronicznego, bezpieczniki i osprzęt do nich, światła błyskowe, żarówki i żarniki do źródeł światła, procesory CPU, czytniki ujęte w tej klasie, nośniki danych, dozorowe urządzenia elektryczne, obwody drukowane, przewody elektryczne ujęte w tej klasie, dyktafony, dyski stosowane jako nośniki danych stosowane w informatyce, do rejestracji obrazu i dźwięku, dyski kompaktowe, przyciski do dzwonek, urządzenia do transmisji dźwięku, ekrany projekcyjne, ekranopisy, instalacje elektro-elektroniczne i ich podzespoły, taśmy do czyszczenia głowic nagrywających, gniazdka, wtyczki i inne kontakty elektryczne, aparatura do przetwarzania informacji, instalacje elektryczne i materiały do ich wytwarzania, interfejsy informatyczne, kamery ujęte w tej klasie, osprzęt, wyposażenie i części składowe komputerów ujęte w tej klasie, komputery, komputerowe urządzenia peryferyjne, lasery nie do celów medycznych, aparaty do lutowania elektrycznego, mikrofony, modemy, monitory ujęte w tej klasie, nadajniki i odbiorniki bezprzewodowe, notesy elektroniczne, obwody scalone, obwody scalone zintegrowane, odbiorniki audio i wideo, odbiorniki radiowe, urządzenia do odtwarzania dźwięku i obrazu, osłony wyjść elektrycznych, osobiste odtwarzacze stereo, krzemowe płytki półprzewodnikowe, tablice połączeń, procesory tekstu, przekaźniki elektryczne i elektroniczne, przezroczka, pulpity rozdzielcze, puszkę przyłączeniową, urządzenia wykorzystujące bezprzewodowy przekaz audio-wideo, regulatory światła scenicznego, rzutniki slajdów, słuchawki, sterowniki informatyczne, styki elektryczne, sygnalizacja świetlna lub mechaniczna, ściemniacze światła, taśmy do rejestracji dźwięku, aparaty wideo, urządzenia zdalnego sterowania, **37** instalowanie, naprawa i konserwacja urządzeń biurowych, instalowanie, naprawa i konserwacja urządzeń elektrycznych i elektronicznych, naprawa i konserwacja projektorów filmowych, instalowanie, konserwacja i naprawy urządzeń komputerowych, usługi remontu mebli i wyposażenia wewnątrz, **41** usługi związane z organizowaniem i obsługą dyskotek, koncertów, przedstawień muzycznych, spotkań podczas których odtwarzana jest muzyka, studia i produkcja kinematograficzna, usługi kompozycji muzycznych, montaż taśm audio i wideo, montaż zarejestrowanego dźwięku i obrazu, obsługa sal kinowych, organizowanie spotkań i zebrań, planowanie przebiegu uroczystości, udostępnianie sprzętu karaoke, wypożyczanie sprzętu audio-wideo ujęte w tej klasie.

(111) **218785** (220) 2008 01 04 (210) 334815

(151) 2009 05 11 (441) 2008 04 14

(732) Marek Kamiński, Sopot, PL.

(540) DWA BIEGUNY

(510), (511) **03** produkty perfumeryjne, olejki do celów perfumeryjnych oraz kosmetycznych, kosmetyki, **05** preparaty farmaceutyczne, preparaty weterynaryjne, **14** biżuteria, zegarki, przyrządy chronometryczne, **16** artykuły biurowe z wyjątkiem mebli, materiały piśmienne, książki, czasopisma, publikacje, **18** torby i walizy podróżne, **25** odzież, obuwie i nakrycia głowy, **28** gry i zabawki, artykuły sportowe nie zawarte w innych klasach, przyrządy gimnastyczne, **32** wody mineralne spożywcze gazowane i niegazowane, napoje bezalkoholowe, **39** usługi w zakresie organizowania podróży, **44** usługi w zakresie: fizjoterapii, fizykoterapii, pomocy medycznej, salonów piękności dla osób, pomocy weterynaryjnej i zabiegów pielęgnacyjnych dla zwierząt.

(111) **218786** (220) 2008 01 07 (210) 334846
(151) 2009 05 25 (441) 2008 04 14

(732) EKOPRODUKT Marek Kubara, Częstochowa, PL.

(540) ZdrowieJemy

(510), (511) **05** siemię lniane do celów farmaceutycznych, preparaty z mikroelementami dla ludzi i zwierząt, preparaty witaminowe, preparaty farmaceutyczne, preparaty medyczne do odchudzania, środki zmniejszające apetyt do celów medycznych, dodatki odżywcze do celów leczniczych, zioła lecznicze, żywność dietetyczna do celów leczniczych, **29** chipsy, chrupki owocowe, dżemy, oleje jadalne, owoce mrożone, owoce suszone, galaretki jadalne, **30** mąka i produkty zbożowe, makarony, bułki, chleb, suchary, ciasta, ciastka, biszkopty, ciasto na ciastka, ciasto w proszku, herbatniki, krakersy, płatki zbożowe, musli, słodycze, wyroby cukiernicze, cukier, melasa, galaretki owocowe, galaretki spożywcze, **31** otręby zbożowe, nasiona (ziarna), orzechy, **35** promocja sprzedaży, organizowanie wystaw w celach handlowych lub reklamowych, reklama, prowadzenie sklepu spożywczego, zielarsko-medycznego lub apteki, **41** kluby zdrowia (poprawianie kondycji), organizowanie i prowadzenie konferencji, kongresów, seminariów, sympozjów lub zjazdów, publikowanie książek, usługi związane z organizacją wypoczynku.

(111) **218787** (220) 2008 01 08 (210) 334922
(151) 2009 05 25 (441) 2008 04 14

(732) Gabinet Refleksoterapii Krystyna Ratajczak, Plewiska, PL.

(540)



Kolor znaku: zielony, biały, szary

(531) 2.9.19, 27.5.1, 29.1.13

(510), (511) **35** doradztwo w zakresie prowadzenia działalności gospodarczej i zarządzania, dystrybucja materiałów reklamowych takich jak: próbki, druki, prospekty, broszury; pokazy towarów, promocja sprzedaży dla osób trzecich; usługi prowadzenia sprzedaży hurtowej i detalicznej jak również sprzedaż drogą internetową artykułów kosmetycznych, toaletowych i higienicznych, artykułów farmaceutycznych i parafarmaceutycznych, środków sanitarnych, substancji dietetycznych, odżywek, żywności dla niemowląt, dzieci i osób chorych; plastrów i materiałów opatrunkowych; przyrządów i aparatów medycznych i terapeutycznych, artykułów ortopedycznych, druków, materiałów szkoleniowych i instruktażowych, książek i czasopism; organizowanie i prowadzenie sprzedaży wysyłkowej, dystrybucji i dostarczania towarów zamówionych, zwłaszcza przez Internet; internetowe przekazywanie informacji tekstowej i obrazowej na temat sprzedaży wysyłkowej towarów, **41** usługi w zakresie doradztwa zawodowego, organizowania i prowadzenia kursów, konferencji, kształcenia praktycznego, publikowanie tekstów innych niż teksty reklamowe; informacja o edukacji, wypożyczanie materiałów

edukacyjnych, **44** usługi w zakresie pomocy medycznej i paramedycznej, rehabilitacji, fizjoterapii, psychoterapii, usługi kosmetyczne.

(111) **218788** (220) 2008 01 08 (210) 334932
(151) 2009 05 25 (441) 2008 04 14
(732) Firma Handlowo-Usługowa Antoni Matyasik, Kraków, PL.
(540)



Kolor znaku: biały, żółty, czerwony, czarny

(531) 24.15.3, 24.15.11, 24.15.13, 27.5.1, 29.1.14

(510), (511) **16** afisze, plakaty, materiały piśmienne, broszury, druki, materiały drukowane, kalendarze, kalkomanie, naklejki, nalepki, wyroby z kartonu, książki, notatniki, notesy, opakowania, pojemniki, przybory do pisania, publikacje, pudełka kartonowe lub papierowe, stemple, pieczętki, torebki do pakowania z papieru lub tworzyw sztucznych, zeszyty, **28** gry, karty do gry, gry planszowe, gry towarzyskie, łamigłówki, akcesoria do gier.

(111) **218789** (220) 2008 01 08 (210) 334933
(151) 2009 05 25 (441) 2008 04 14
(732) VELO Spółka z o.o., Gliwice, PL.
(540)



Kolor znaku: biały, czarny, czerwony

(531) 26.11.1, 27.5.1, 29.1.13

(510), (511) **35** zgrupowanie na rzecz osób trzecich różnych towarów pozwalające nabywcy wygodnie je oglądać i kupować w hurtowni lub sklepie ze sprzętem turystycznym i/lub sportowym i/lub rehabilitacyjnym w tym rowerami i częściami zamiennymi do rowerów oraz akcesoriami rowerowymi, jak również z odzieżą sportową i obuwiem sportowym w tym ubraniami i butami kolarskimi, doradztwo specjalistyczne dotyczące agencji oraz umów nienazwanych, reklama i promocja osób trzecich, usługi menedżerskie, pośrednictwo w zawieraniu umów, pomoc przy zarządzaniu przedsiębiorstwami handlowymi, badanie rynku, organizowanie targów i wystaw, usługi wydawnicze w zakresie materiałów reklamowych, **41** prowadzenie szkoleń i seminariów, organizowanie pokazów i imprez handlowych, usługi wydawnicze w zakresie gazet, czasopism i książek.

(111) **218790** (220) 2008 01 09 (210) 334947
(151) 2009 05 25 (441) 2008 04 14
(732) AD.POINT Spółka z o.o., Warszawa, PL.

(540) Gastrofaza

(510), (511) **35** reklama i promocja radiowa, i poprzez internet, badania rynku i opinii publicznej w tym poprzez sieci radiowe i poprzez internet, badania percepcji programów radiowych i telewizyjnych oraz analizy wyników, produkcja programów radiowych o charakterze biznesowym, usługi reklamowej agencji radiowej, monitorowanie radiowych mediów elektronicznych, zapis wybranych danych i określanie ich zawartości w sieciach, w skrzynkach poczty elektronicznej i w bazach danych, aranżacja wydarzeń w celach reklamowych, promocje i pośrednictwo w sprzedaży, sprzedaż czasu radiowego, w tym na rzecz sponsorów, reklama w sieci komputerowej, projektowanie i pośrednictwo w rozpowszechnianiu reklam radiowych i w sieci internet, uaktualnianie materiałów reklamowych, wprowadzanie reklamy radiowej do sieci internet, usługi pośrednictwa handlowego na rzecz osób trzecich w zakresie towarów i usług za pośrednictwem sieci łączności radiowej, sieci kablowych i bezprzewodowych, poszukiwanie informacji w zbiorach komputerowych na rzecz osób trzecich, wypożyczanie czasu i powierzchni reklamowej w mediach komunikacji publicznej, wypożyczanie materiałów reklamowych,

wytwarzanie serwisów informacyjnych, subskrypcja programów radiowych, promocja towarów i usług w kampaniach reklamowych, **38** emisja radiowa, transmisja dźwięku i informacji w tym programów i audycji radiowych poprzez cyfrowe i analogowe sieci przewodowe i bezprzewodowe, w tym on-line, off-line, przez internet, monitorowanie mediów elektronicznych i stacji radiowych poprzez nagrywanie wybranych audycji i informacji, retransmisja i transmisja programów radiowych na anteny telewizyjne, koprodukcje stacji radiowej ze stacjami telewizyjnymi, **41** usługi produkcji radiowej w zakresie nauczania, kształcenia, rozrywki oraz działalności sportowej i kulturalnej, oraz za pośrednictwem internetu, drogą telefonii komórkowej, on-line i na zlecenia, płatne i nieodpłatne, planowanie, aranżacja, produkcja i montaż programów wszelkiego rodzaju dla radia, on-line i na zlecenia, oraz dla wszelkiego typu mediów, produkcja, powielanie, prezentacje i użyczenie nagrań dźwiękowych, aranżacja, prowadzenie, reportaże z imprez o charakterze kulturalnym, sportowym, edukacyjnym, usługi studia nagrań, prowadzenie on-line klubów, towarzyskich, klubów edukacyjnych i tematycznych na falach radiowych i w internecie, organizowanie i prowadzenie konkursów edukacyjnych, elektroniczne publikacje, w tym publikacje dźwięku, streaming dostarczany on-line z bazy danych lub z internetu, dostarczanie informacji dotyczących programów radiowych i telewizyjnych, imprez o charakterze rozrywkowym, muzycznym, sportowym i rekreacyjnym, nagrywanie nośników dźwięku.

(111) **218791** (220) 2008 02 04 (210) 336028
 (151) 2009 07 23 (441) 2008 05 12
 (732) A-Z MEDICA Spółka z o.o., Gdańsk, PL.
 (540) COLON A-Z

(510), (511) **29** nie będąca lekami żywność dietetyczna i nie podstawowe dodatki do żywności wytworzone z użyciem dodatków pochodzenia roślinnego; suplementy dietetyczne, a w tym zwłaszcza alginiany do celów spożywczych; preparowany bekon; preparowane białko spożywcze; preparowane buliony i stężone koncentraty bulionowe; preparowana i konserwowana cebula; preparowane chipsy owocowe, ziemniaczane oraz kukurydziane; preparowane chrupki owocowe; preparowane dżemy owocowe; preparowane ekstrakty z mięsa; preparowane galaretki mięsne, warzywne i owocowe; preparowany groszek konserwowy; preparowane białka jajek; jaja kurze termicznie obrabiane, jaja ślimacze, preparowane jaja w proszku; preparowane jogurty i kefiry na bazie mleka krowiego oraz kumys; preparowane wytwory spożywcze na bazie kapusty kwaszonej; preparowane kaszanki na bazie krwi zwierzęcej; sztuczny preparowany kawior na bazie surowców pochodzenia roślinnego; gdzie indziej nie wymieniona preparowana kazeina do celów spożywczych; preparowany klej rybi jako środek wiążący do artykułów spożywczych; preparowane kompoty; preparowane koncentraty na bazie pomidorów; preparowane stężone koncentraty rosółowe; preparowane konserwy z owocami, warzywami, kłęczkami roślinnymi i innymi gdzie indziej nie wymienionymi dodatkami; preparowane-olej kokosowy,-olej kukurydziany,-olej palmowy,-olej rzepakowy jadalny,-olej sezamowy,-olej słonecznikowy do celów spożywczych,-olej z oliwek jadalny,-olej z orzechów palmowych,-inne oleje jadalne,-oleje kostne jadalne; preparowane kremy na bazie masła jako dodatki energetyczne do potraw; preparowane krokietki spożywcze; preparowany łój spożywczy; preparowane margaryny smakowe; preparowane marmolady owocowe i warzywne; preparowane masło z mleka krowiego, preparowane masło arachidowe,-masło czekoladowe,-masło kakaowe,-masło kokosowe; preparowany miąższ owoców jako nie podstawowy dodatek smakowo-energetyzujący do potraw; preparowane migdały; preparowane napoje mleczne lub z przewagą mleka; preparowane oliwki konserwowane; orzechy spreparowane, orzeszki arachidowe preparowane; preparowane owoce kandyzowane,-konserwowane,-konserwowane w alkoholu,-lukrowane,-puszkowane; preparowane pasty zawierające tłuszcz do kanapek; preparowane pasztety z wątróbki; preparowana pektyna do celów spożywczych; preparowane potrawy rybne; preparaty do produkcji bulionu; proteiny spożywcze; preparowane rośliny strączkowe konserwowane; preparowane sałatki owocowe,-warzywne; sardynki; preparowana serwatka; preparowane składniki do sporządzania zup; preparowana soczewica konserwowana; preparowana soja konserwowana spożywcza; preparowane soki roślinne do gotowania; preparowane warzywa gotowane,-konserwowane,-puszkowane,-suszone; wyciągi z wodorostów do celów spożywczych; zioła ogrodowe konserwowa-

ne, **30** nie medyczne dietetyczne, ziołowe, regeneracyjne i energetyzujące oraz inne nie wymienione gdzie indziej substancje, przyprawy i dodatki do potraw i napojów wytworzone z użyciem dodatków pochodzenia roślinnego; nie medyczne żywnościowe preparaty stymulacyjne i pobudzające czynności organizmu człowieka; anyż, anyż gwiaździsty; aromaty do ciast inne niż esencje, aromaty do napojów inne niż esencje, aromaty inne niż oleje esencyjne; batony lukrecyjne; biszkopty; bułeczki słodkie, bułka tarta, bułki; chałwa; chipsy; chleb, chleb bezdrożdżowy; przyprawa chow-chow; chutney; ciasta, ciasta mączne, ciastka ryżowe, ciasto na ciastka, ciasto w proszku; cukier, cukierki, cukierki miętówki; curry; cykorja; cynamon; czekolada; drożdże, drożdże w tabletkach nie do celów medycznych, drożdże jako zaczyn; ekstrakt słoju do celów spożywczych; enzymy do ciast; esencje do artykułów żywnościowych z wyjątkiem esencji eterycznych i olejów esencyjnych, esencje do żywności inne niż esencje eteryczne i oleje aromatyczne; galaretki owocowe, galaretki spożywcze nie do celów medycznych; gałka muszkatołowa; glukoza do celów spożywczych; gluten do celów spożywczych; gofry; goździki; guma do żucia nie do celów medycznych; herbata, herbata mrożona; herbatniki, herbatniki petit-beurre, herbatniki słodowe; imbir; jadalne ozdoby do ciast; jęczmień gnieciony, jęczmień łuskany; kakao; karnaipi; kapary; karmelki; kasza manna, kasze spożywcze; kawa, aromaty kawowe, kawa nie palona, kawa naturalna; keczup; kleik spożywczy na bazie mleka; krakersy; kukurydza mielona, kukurydza palona, kukurydza prażona; kurkuma do żywności; kuskus; lody, lody spożywcze, lody spożywcze w proszku, lód do napojów chłodzących, lód naturalny lub sztuczny; lukrecja; majonezy, makaron nitki, makaron paski, makaron rurki, makaroniki cukiernicze, makarony, makarony spożywcze; marcepan; mączka z roślin strączkowych, mąka, mąka gorczycowa, mąka kukurydziana, mąka pszenna, mąka sojowa, mąka spożywcza, mąka tapiokowa do celów spożywczych, mąka z jęczmienia, mąka ziemniaczana do celów spożywczych; melasa; mięso w cieście; mięta do wyrobów cukierniczych; miód; mrożony jogurt; muesli; musztarda; naleśniki; napary inne niż do celów leczniczych; napoje czekoladowe z mlekiem, napoje kakaowe z mlekiem, napoje kawowe z mlekiem, napoje na bazie czekolady, napoje na bazie herbaty, napoje na bazie kakao, napoje na bazie kawy; makaron nitki; ocet, ocet piwny, owies gnieciony; owies łuskany; ozdoby jadalne do ciast; pasta migdałowa; pastylki; paszteciki, pasztet, pasztety; pieczywo imbirowe; pieprz; piernik; pierożki ravioli; pizze; placki; płatki kukurydziane, płatki owsiane, płatki zbożowe; pomadki; potrawy na bazie mąki; pralinki; prażona kukurydza; preparaty aromatów do żywności, preparaty do zmiękczenia mięsa do celów gospodarstwa domowego, preparaty roślinne zastępujące kawę, preparaty uszlachniające do bitej śmietany, preparaty zbożowe; produkty spożywcze na bazie owsa; produkty z mąki mielonej, produkty żywnościowe ze skrobi; propolis spożywczy; przyprawy; puddingi; rollsy; ryż; sago; skrobia do celów spożywczych; słodycze, słodycze do dekoracji choinek, słodycze do ssania, słodziki, słodziki naturalne; sól do celów spożywczych; sorbety; sos sojowy, sosy przyprawowe, sosy do mięsa, sosy do polewania deserów, sosy do sałatek, sosy sałatkowe, sosy z pomidorów; sól do konserwowania żywności, sól kuchenna, sól selerowa; spaghetti; substytuty kawy; suchary; sushi; syrop cukrowy do celów spożywczych; szafran; środki wiążące do lodów spożywczych; tapioka; tarty z nadzieniem z jajek, sera, boczku, tarty z owocami; tortille; wanilia; wermiszel; woda morska do gotowania; wyroby cukiernicze, wyroby cukiernicze na bazie migdałów, wyroby cukiernicze na bazie orzechów arachidowych; wyroby z kakao; zagęszczacze do kiełbas, zagęszczacze stosowane przy gotowaniu produktów spożywczych; ziele angielskie; zielenina; gdzie indziej nie wymieniona żywność na bazie mąki.

(111) **218792** (220) 2008 02 04 (210) 336030
 (151) 2009 07 23 (441) 2008 05 12
 (732) A-Z MEDICA Spółka z o.o., Gdańsk, PL.
 (540) COLON S

(510), (511) **29** nie będąca lekami żywność dietetyczna i nie podstawowe dodatki do żywności wytworzone z użyciem dodatków pochodzenia roślinnego; suplementy dietetyczne, a w tym zwłaszcza alginiany do celów spożywczych; preparowany bekon; preparowane białko spożywcze; preparowane buliony i stężone koncentraty bulionowe; preparowana i konserwowana cebula; preparowane chipsy owocowe, ziemniaczane oraz kukurydziane; preparowane chrupki owocowe; preparowane dżemy owocowe; preparowane ekstrakty

z mięsa; preparowane galaretki mięsne, warzywne i owocowe; preparowane groszek konserwowy; preparowane białka jajek; jaja kurze termicznie obrabiane, jaja ślimacze, preparowane jaja w proszku; preparowane jogurty i kefir na bazie mleka krowiego oraz kumys; preparowane wytwory spożywcze na bazie kapusty kwaszonej; preparowane kaszanki na bazie krwi zwierzęcej; sztuczny preparowany kawior na bazie surowców pochodzenia roślinnego; gdzie indziej nie wymieniona preparowana kazeina do celów spożywczych; preparowany klej rybi jako środek wiążący do artykułów spożywczych; preparowane kompoty; preparowane koncentraty na bazie pomidorów; preparowane stężone koncentraty rosolowe; preparowane konserwy z owocami, warzywami, kłączami roślinnymi i innymi gdzie indziej nie wymienionymi dodatkami; preparowane oleje kokosowy, -olej kukurydziany, -olej palmowy, -olej rzepakowy jadalny, -olej sezamowy, -olej słonecznikowy do celów spożywczych, -olej z oliwek jadalny, -olej z orzechów palmowych, -inne oleje jadalne, -oleje kostne jadalne; preparowane kremy na bazie masła jako dodatki energetyczne do potraw; preparowane krokiety spożywcze; preparowany łój spożywczy; preparowane margaryny smakowe; preparowane marmolady owocowe i warzywne; preparowane masło z mleka krowiego, preparowane masło arachidowe, -masło czekoladowe, -masło kakaowe, -masło kokosowe; preparowany miąższ owoców jako nie podstawowy dodatek smakowo-energetyzujący do potraw; preparowane migdały; preparowane napoje mleczne lub z przewagą mleka; preparowane oliwki konserwowane; orzechy spreparowane, orzeszki arachidowe preparowane; preparowane owoce kandyzowane, -konserwowane, -konserwowane w alkoholu, -lukrowane, -puszkowane; preparowane pasty zawierające tłuszcz do kanapek; preparowane pasztety z wątróbki; preparowana pektyna do celów spożywczych; preparowane potrawy rybne; preparaty do produkcji bulionu; proteiny spożywcze; preparowane rośliny strączkowe konserwowane; preparowane sałatki owocowe, -warzywne; sardynki; preparowana serwatka; preparowane składniki do sporządzania zup; preparowana soczewica konserwowana; preparowana soja konserwowana spożywcza; preparowane soki roślinne do gotowania; preparowane warzywa gotowane, -konserwowane, -puszkowane, -suszone; wyciągi z wodorostów do celów spożywczych; zioła ogrodowe konserwowane, **30** nie medyczne dietetyczne, ziołowe, regeneracyjne i energetyzujące oraz inne nie wymienione gdzie indziej substancje, przyprawy i dodatki do potraw i napojów wytworzone z użyciem dodatków pochodzenia roślinnego; nie medyczne żywnościowe preparaty stymulacyjne i pobudzające czynności organizmu człowieka; anyż, anyż gwiazdzisty; aromaty do ciast inne niż esencje, aromaty do napojów inne niż esencje, aromaty inne niż oleje esencyjne; batony lukrecyjne; biszkopty; bułeczki słodkie, bułka tarta, bułki; chałwa; chipsy; chleb, chleb bezdrożdżowy; przyprawa chow-chow; chutney; ciasta, ciasta mączne, ciastka ryżowe, ciasto na ciastka, ciasto w proszku; cukier, cukierki, cukierki miętówki; curry; cykorja; cynamon; czekolada; drożdże, drożdże w tabletkach nie do celów medycznych, drożdże jako zaczyn; ekstrakt siodu do celów spożywczych; enzymy do ciast; esencje do artykułów żywnościowych z wyjątkiem esencji eterycznych i olejów esencyjnych, esencje do żywności inne niż esencje eteryczne i oleje aromatyczne; galaretki owocowe, galaretki spożywcze nie do celów medycznych; gałka muszkatołowa; glukoza do celów spożywczych; gluten do celów spożywczych; gofry; goździki; guma do żucia nie do celów medycznych; herbata, herbata mrożona; herbatniki, herbatniki petit-beurre, herbatniki słodowe; imbir; jadalne ozdoby do ciast; jęczmień gnieciony, jęczmień łuskany; kakao; kanapki; kapary; karmelki; kasza manna, kasze spożywcze; kawa, aromaty kawowe, kawa nie palona, kawa nienaturalna; keczup; kleik spożywczy na bazie mleka; krakersy; kukurydza mielona, kukurydza palona, kukurydza prażona; kurkuma do żywności; kuskus; lody; lody spożywcze, lody spożywcze w proszku, lód do napojów chłodzących, lód naturalny lub sztuczny; lukrecja; majonezy, makaron nitki, makaron paski, makaron rurki, makaroniki cukiernicze, makarony, makarony spożywcze; marcepan; mączka z roślin strączkowych, mąka, mąka gorcycowa, mąka kukurydziana, mąka pszenna, mąka sojowa, mąka spożywcza, mąka tapiokowa do celów spożywczych, mąka z jęczmienia, mąka ziemniaczana do celów spożywczych; melasa; mięso w cieście; mięta do wyrobów cukierniczych; miód; mrożony jogurt; muesli; musztarda; naleśniki; napary inne niż do celów leczniczych; napoje czekoladowe z mlekiem, napoje kakaowe z mlekiem, napoje kawowe z mlekiem, napoje na bazie czekolady, napoje na bazie herbaty, napoje na bazie kakao, napoje na bazie kawy; makaron nitki; ocet, ocet piwny, owies gnieciony; owies łuskany; ozdoby jadalne do

ciast; pasta migdałowa; pastylki; paszteciki, pasztet, pasztety; pieczywo imbirowe; pieprz; piernik; pierożki ravioli; pizze; placki; płatki kukurydziane, płatki owsiane, płatki zbożowe; pomadki; potrawy na bazie mąki; pralinki; prażona kukurydza; preparaty aromatów do żywności, preparaty do zmiękczenia mięsa do celów gospodarstwa domowego, preparaty roślinne zastępujące kawę, preparaty uszlachniające do bitej śmietany, preparaty zbożowe; produkty spożywcze na bazie owsa; produkty z mąki mielonej, produkty żywnościowe ze skrobi; propolis spożywczy; przyprawy; puddingi; rollsy; ryż; sago; skrobia do celów spożywczych; słodycze, słodycze do dekoracji choinek, słodycze do ssania, słodziki, słodziki naturalne; sól do celów spożywczych; sorbety; sos sojowy, sosy przyprawowe, sosy do mięsa, sosy do polewania deserów, sosy do sałatek, sosy sałatkowe, sosy z pomidorów; sól do konserwowania żywności, sól kuchenna, sól selerowa; spaghetti; substytuty kawy; suchary; sushi; syrop cukrowy do celów spożywczych; szafran; środki wiążące do lodów spożywczych; tapioka; tarty z nadzieniem z jajek, sera, boczku, tarty z owocami; tortille; wanilia; wermiszel; woda morska do gotowania; wyroby cukiernicze, wyroby cukiernicze na bazie migdałów, wyroby cukiernicze na bazie orzechów arachidowych; wyroby z kakao; zagęszczacze do kiełbas, zagęszczacze stosowane przy gotowaniu produktów spożywczych; ziele angielskie; zielenina; gdzie indziej nie wymieniona żywność na bazie mąki.

(111) **218793** (220) 2008 02 12 (210) 336504
 (151) 2009 05 26 (441) 2008 05 26
 (732) Sealed Air Corporation (US), Elmwood Park, US.
 (540) BUBBLE WRAP
 (510), (511) **17** komórkowy materiał wyściełający do pakowania, zawierający pęcherzyki uwiecznionego powietrza lub innych gazów.

(111) **218794** (220) 2008 02 19 (210) 336829
 (151) 2009 07 01 (441) 2008 05 26
 (732) „CHŁODEX” Małgorzata i Piotr Nalewaja Spółka Jawna, Gniezno, PL.
 (540)



Kolor znaku: ciemnoniebieski, biały, niebieski
 (531) 1.15.17, 26.4.9, 26.4.18, 27.5.1, 29.1.13
 (510), (511) **29** mięso świeże, wędliny, konserwy mięsne.

(111) **218795** (220) 2008 02 20 (210) 336872
 (151) 2009 05 22 (441) 2008 05 26
 (732) „Agencja J.A.R. Spółka z ograniczoną odpowiedzialnością” Spółka Komandytowa, Warszawa, PL.
 (540)



Kolor znaku: granatowy, zielony, żółty, czerwony, biały
 (531) 9.1.10, 9.1.24, 24.1.5, 24.9.1, 27.5.1, 29.1.15
 (510), (511) **25** odzież, obuwie, nakrycia głowy, **35** usługi w zakresie prowadzenia punktów sprzedaży detalicznej i hurtowej towarów wskazanych w niniejszym wykazie, a mianowicie odzieży, obuwia i nakrycia głowy, usługi promocyjno-reklamowe, usługi przedstawicielskie w zakresie sprzedaży, pośrednictwo handlowe, **36** usługi wynajmu lokali.

(111) **218796** (220) 2008 02 20 (210) 336873
 (151) 2009 05 22 (441) 2008 05 26
 (732) „Agencja J.A.R. Spółka z ograniczoną odpowiedzialnością”
 Spółka Komandytowa, Warszawa, PL.
 (540)



Kolor znaku: biały, granatowy, zielony, żółty, czerwony
 (531) 24.9.1, 25.7.20, 26.4.1, 27.5.1, 29.1.15
 (510), (511) **25** odzież, obuwie, nakrycia głowy, **35** usługi w zakresie
 prowadzenia punktów sprzedaży detalicznej i hurtowej towarów
 wskazanych w niniejszym wykazie, a mianowicie odzieży, obuwia
 i nakryć głowy, usługi promocyjno-reklamowe, usługi przedstawi-
 cielskie w zakresie sprzedaży, pośrednictwo handlowe, **36** usługi
 wynajmu lokali.

(111) **218797** (220) 2008 02 20 (210) 336874
 (151) 2009 05 22 (441) 2008 05 26
 (732) „Agencja J.A.R. Spółka z ograniczoną odpowiedzialnością”
 Spółka Komandytowa, Warszawa, PL.
 (540)



Kolor znaku: biały, zielony, czerwony, granatowy, żółty
 (531) 26.4.2, 26.11.3, 26.11.8, 27.5.1, 29.1.15
 (510), (511) **25** odzież, obuwie, nakrycia głowy, **35** usługi w zakresie
 prowadzenia punktów sprzedaży detalicznej i hurtowej towarów
 wskazanych w niniejszym wykazie, a mianowicie odzieży, obuwia
 i nakryć głowy, usługi promocyjno-reklamowe, usługi przedstawi-
 cielskie w zakresie sprzedaży, pośrednictwo handlowe, **36** usługi
 wynajmu lokali.

(111) **218798** (220) 2008 02 22 (210) 336992
 (151) 2009 05 26 (441) 2008 05 26
 (732) Fabryka Wódek „POLMOS ŁAŃCUT” Spółka Akcyjna, Łañcut, PL.
 (540)



Kolor znaku: zielony, złoty, czerwony, czarny
 (531) 3.4.1, 3.4.4, 25.1.15, 27.5.1, 29.1.14
 (510), (511) **33** wódka.

(111) **218799** (220) 2008 03 04 (210) 337624
 (151) 2009 08 05 (441) 2008 06 09

(732) „MacTronic” Mocek i Spółka Spółka Jawna, Wrocław, PL.
 (540) ROUNDLITE
 (510), (511) **11** latarki elektryczne, lampy elektryczne, lampy bezpie-
 czeństwa i sygnalizacyjne.

(111) **218800** (220) 2008 03 04 (210) 337625
 (151) 2009 08 05 (441) 2008 06 09
 (732) „MacTronic” Mocek i Spółka Spółka Jawna, Wrocław, PL.
 (540) LIGHT IS OUR PASSION
 (510), (511) **11** latarki elektryczne, lampy elektryczne, lampy bezpie-
 czeństwa i sygnalizacyjne.

(111) **218801** (220) 2008 03 21 (210) 338549
 (151) 2009 07 02 (441) 2008 06 23
 (732) „DELTA-GRAPHIX” Marian Dreszer, Tarnów, PL.
 (540) ZSP
 (510), (511) **16** zaproszenia ślubne.

(111) **218802** (220) 2008 03 26 (210) 338732
 (151) 2009 08 17 (441) 2008 07 07
 (732) POMORSKA GIEŁDA NIERUCHOMOŚCI Andrzej Wójtowicz,
 Szczecinek, PL.
 (540)



Kolor znaku: żółty, niebieski, czerwony, czarny
 (531) 7.1.8, 7.3.2, 27.5.1, 29.1.14
 (510), (511) **36** agencje pośrednictwa w handlu nieruchomościami;
 dzierżawa majątku nieruchomego; wycena nieruchomości; pośred-
 nictwo w sprawach majątku nieruchomego; zarządzanie nierucho-
 mościami; zagospodarowanie i sprzedaż nieruchomości na własny
 rachunek; kupno i sprzedaż nieruchomości na własny rachunek; po-
 średnictwo kredytowe.

(111) **218803** (220) 2008 04 07 (210) 339228
 (151) 2009 08 17 (441) 2008 07 21
 (732) OPTIKAL P. H. U. Adrian Głębowski, Poznań, PL.
 (540)



(531) 26.3.1, 26.11.1, 27.5.1
 (510), (511) **09** okulary przeciwsłoneczne.

(111) **218804** (220) 2008 04 10 (210) 339439
 (151) 2009 08 13 (441) 2008 07 21
 (732) MITRA Ryszard Wieloch, Warszawa, PL.
 (540) FITO KREM NIEBIESKI
 (510), (511) **03** kosmetyk (nie służący do nakładania koloru niebie-
 skiego na skórę lub włosy).

(111) **218805** (220) 2008 04 10 (210) 339440
 (151) 2009 08 13 (441) 2008 07 21
 (732) MITRA Ryszard Wieloch, Warszawa, PL.
 (540) COLON PACK
 (510), (511) **05** dodatki odżywcze do celów leczniczych.

(111) **218806** (220) 2008 04 11 (210) 339496
 (151) 2009 08 17 (441) 2008 07 21
 (732) Przedsiębiorstwo Budowlano-Uslugowe „INTERBUD WEST”
 Sp. z o.o., Gorzów Wlkp., PL.

(540)



Kolor znaku: czarny, czerwony, niebieski, biały
 (531) 7.1.8, 26.4.9, 26.7.25, 27.5.1, 29.1.14
 (510), (511) **37** usługi budowlane.

(111) **218807** (220) 2008 04 11 (210) 339499
 (151) 2009 08 17 (441) 2008 07 21
 (732) Lidl Stiftung & Co.KG, Neckarsulm, DE.
 (540)



Kolor znaku: granatowy, biały, czerwony, szary
 (531) 26.4.2, 26.4.4, 26.11.2, 26.11.13, 27.5.1, 29.1.14
 (510), (511) **03** chusteczki nasączone mleczkiem kosmetycznym, bawełna stosowana w celach kosmetycznych, waciki bawełniane stosowane w celach kosmetycznych, **05** artykułu higieniczne dla kobiet, ręczniki higieniczne, chusteczki nasączone płynami farmaceutycznymi, **16** wyroby wykonane z papieru zawarte w tej klasie, papier toaletowy, chusteczki papierowe, serwetki papierowe, chusteczki do twarzy, ręczniki papierowe, papierowe serwetki na stoły, chusteczki do demakijażu, ręczniki papierowe zwinięte w rolkę stosowane w gospodarstwie domowym, folia przylegająca, folia do pakowania, worki na śmieci, folia przezroczysta, **21** szmatki do czyszczenia, szmatki na bazie gąbki, szmatki wykorzystywane w gospodarstwie domowym, szmatki do podłogi, szmatki do mebli, zmiotki do kurzu.

(111) **218808** (220) 2008 04 11 (210) 339501
 (151) 2009 08 17 (441) 2008 07 21
 (732) Studio Stomatologii Rodzinnej „Dwójka” s.c.
 Monika i Sylwester Colonna-Walewscy, Głowno, PL.
 (540)

HOLLYDENT

(531) 27.5.1
 (510), (511) **44** dentystyka.

(111) **218809** (220) 2008 04 14 (210) 339634
 (151) 2009 07 30 (441) 2008 07 21
 (732) PIWNICZANKA Zakład Butelkowania Naturalnej Wody Mineralnej Spółdzielnia Pracy, Piwniczna Zdrój, PL.
 (540) PIWNICZANKA-... od pokoleń ze źródeł natury
 (510), (511) **32** wody mineralne i gazowane oraz inne napoje bezalkoholowe; soki i napoje owocowe i warzywne; syropy i inne preparaty do produkcji napojów.

(111) **218810** (220) 2008 04 18 (210) 339852
 (151) 2009 07 06 (441) 2008 07 21
 (732) SORAYA S.A., Radzymin, PL.
 (540)



(531) 26.4.2, 26.11.1, 27.5.1

(510), (511) **03** środki wybielające i inne substancje stosowane w praniu; środki do czyszczenia, polerowania, szorowania i ścierania; mydła; środki perfumeryjne, olejki eteryczne, kosmetyki, płyny do pielęgnacji włosów; środki do czyszczenia zębów, **05** produkty farmaceutyczne i weterynaryjne; substancje sanitarne do celów leczniczych; żywność dla niemowląt; plastry, materiały opatrunkowe; materiały do plombowania zębów, woski dentystyczne; środki odkażające; środki do zwalczania robactwa; fungicydy, herbicydy, **44** usługi w zakresie pielęgnacji urody, w tym usługi kosmetyczek i salonów piękności, informacja i doradztwo dotyczące pielęgnacji urody i stosowania produktów kosmetycznych.

(111) **218811** (220) 2008 05 09 (210) 340688
 (151) 2009 08 11 (441) 2008 08 18
 (732) „DELIC-POL” Spółka Akcyjna, Kamyk, PL.

(540) orle gniazda
 (510), (511) **30** ciasta, ciastka, chleb, bułki, wyroby ciastkarskie, wyroby piekarnicze, wyroby cukiernicze, wyroby czekoladowe, ciasta w proszku, batony, biszkopty, bułki słodkie, ciasta z owocami, herbatniki, krakersy, pierniki, słodczyce, słodczyce na choinkę, wafle, kawa, herbata, kakao, cukier, cukierki, ryż, mąka, produkty zbożowe, kasze spożywcze, makarony, pierogi, pyzy, kluski, muesli, pizze, płatki kukurydziane i owsiane, lody, miód, proszek do pieczenia, żywność na bazie mąki, sól, musztarda, ocet, sosy jako przyprawy, sosy do deserów, keczup, majonezy, przyprawy, budynie, napoje na bazie kakao, kawy i czekolady, zielenina jako przyprawy.

(111) **218812** (220) 2008 05 26 (210) 341306
 (151) 2009 08 14 (441) 2008 09 01
 (732) „SOBIESKI” Spółka z ograniczoną odpowiedzialnością, Warszawa, PL.

(540) BEAVER
 (510), (511) **32** napoje bezalkoholowe, **33** napoje alkoholowe z wyjątkiem piwa.

(111) **218813** (220) 2004 02 27 (210) 276959
 (151) 2009 07 30 (441) 2004 05 31
 (732) „YAKAN” Spółka z ograniczoną odpowiedzialnością, Olsztyn, PL.
 (540)



Kolor znaku: granatowy, czerwony, kremowy
 (531) 27.5.1, 29.1.13

(510), (511) **25** bielizna osobista w tym bielizna wchłaniająca pot, bluzki, czapki, kapelusze, kurtki, fulary, szale, szaliki, garnitury, kamizelki, swetry, stroje kąpielowe, koszule, krawaty, koszulki gimnastyczne, podkoszulki, marynarki, odzież wodoodporna, paski do odzieży, piżamy, szlafroki, skarpetki, spodnie, rękawiczki, szelki, T-shirty, obuwie, w tym obuwie sportowe, getry, kombinezony i bluzy sportowe, legginsy, **26** cyfry i litery do znakowania bielizny, zamki błyskawiczne, lamówki do ubrań, łąty przyklejane na gorąco do dekoracji artykułów tekstylnych, emblematy ozdobne, zapięcia do paszków, artykuły pasmanteryjne, siatki na włosy, sprzączki do obuwia i do ubrań.

(111) **218814** (220) 2007 01 03 (210) 319829
 (151) 2009 08 19 (441) 2007 04 16
 (732) Noble Bank S.A., Warszawa, PL.
 (540) private banking
 (510), (511) **09** publikacje elektroniczne, **16** publikacje, czasopisma, **35** usługi w zakresie reklamy i promocji.

(111) **218815** (220) 2007 03 15 (210) 322656
 (151) 2009 07 14 (441) 2007 06 25
 (732) MATEX Spółka z ograniczoną odpowiedzialnością, Jelenia Góra, PL.

(540) MATEX

(510), (511) **35** zgrupowanie na rzecz osób trzech materiałów budowlanych metalowych, materiałów budowlanych niemetalowych, instalacji i wyposażenia sanitarnego, armatury łazienkowej, wyrobów metalowych oraz sprzętu i dodatkowego wyposażenia hydraulicznego i grzejnego, farb, szkła, pozwalające nabywcy wygodnie je oglądać i kupować w punktach sprzedaży detalicznej i hurtowej.

(111) **218816** (220) 2007 05 14 (210) 325161
 (151) 2009 06 29 (441) 2007 08 20
 (732) ARTYK Sp. z o.o., Łódź, PL.
 (540)



Kolor znaku: pomarańczowy, seledynowy

(531) 2.9.1, 27.5.1, 29.1.12

(510), (511) **28** zabawki, lalki, zestawy dla dziewczynek, mebelki dla lalek, zabawki imitujące sprzęt AGD.

(111) **218817** (220) 2007 09 12 (210) 330086
 (151) 2009 08 05 (441) 2007 12 24
 (732) ASA Spółka z ograniczoną odpowiedzialnością,
 Głubczyce, PL.

(540) POMOC W INTYMNEJ SPRAWIE

(510), (511) **03** produkty kosmetyczne, drogeryjne, toaletowe, mydlarskie, środki do czyszczenia, toaletowe środki sanitarne, środki perfumeryjne, pasty, kremy, barwniki, detergenty, olejki, maseczki, esencje eteryczne, tłuszcze, preparaty do odchudzania, **05** produkty farmaceutyczne i inne środki lecznicze, żywność dietetyczna do celów leczniczych, żywność suplementarna, dietetyczne środki spożywcze do celów leczniczych, napoje do celów leczniczych, żywność dla niemowląt, dodatki odżywcze do celów leczniczych, suplementy diety.

(111) **218818** (220) 2007 09 19 (210) 330323
 (151) 2009 08 07 (441) 2007 12 24
 (732) ADLER Spółka z ograniczoną odpowiedzialnością,
 Warszawa, PL.
 (540)

(531) 27.5.1

(510), (511) **07** krajalnice do chleba, maszyny i urządzenia elektryczne do czyszczenia, młynki do kawy elektryczne, urządzenia kuchenne elektryczne, maszyny do siekania mięsa elektryczne, miksery do celów domowych elektryczne, noże elektryczne, odkurzacze, wyciskacze do owoców elektryczne, roboty kuchenne elektryczne, maszyny do golenia elektryczne, **08** zestawy do golenia nieelektryczne, zestawy do manicure i pedicure, zestawy do manicure i do pedicure elektryczne, maszyny do golenia elektryczne i nieelektryczne, maszyny do strzyżenia włosów elektryczne i nieelektryczne, **09** żelazka elektryczne, lokówki elektrotermiczne do włosów, elektrotermiczne urządzenia do układania włosów, **11** opiekacze do chleba, czajniki elektryczne, ekspresy do kawy elektryczne, grzejniki elektryczne, frytkownicy elektryczne, kuchenki elektryczne, gaz do zapalniczek, górnice elektryczne, kuchenki mikrofalowe, lodówki, urządzenia do suszenia owoców, suszarki do włosów, szybkowary elektryczne, tostery, urządzenia elektryczne do produkcji jogurtów, wentylatory i klimatyzatory elektryczne, urządzenia elektryczne do ogrzewania, parowniki.

(111) **218819** (220) 2007 12 18 (210) 334245
 (151) 2009 08 13 (441) 2008 03 31
 (732) Międzynarodowe Targi Poznańskie Spółka z o.o., Poznań, PL.
 (540) PRO-HORTI

(510), (511) **35** organizacja wystaw w celach handlowych lub reklamowych, **41** organizacja wystaw w celach związanych z kulturą lub edukacją.

(111) **218820** (220) 2008 01 22 (210) 335499
 (151) 2009 07 29 (441) 2008 04 28
 (732) Tradis Sp. z o.o., Lublin, PL.
 (540)



Kolor znaku: biały, zielony i jego odcienie

(531) 9.1.7, 27.5.1, 29.1.12

(510), (511) **29** dzemy.

(111) **218821** (220) 2008 01 22 (210) 335501
 (151) 2009 07 29 (441) 2008 04 28
 (732) Tradis Sp. z o.o., Lublin, PL.
 (540)

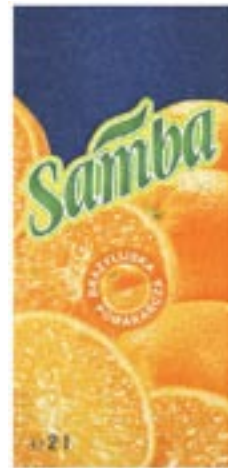

Kolor znaku: granatowy, ciemnozielony, biały, żółty, pomarańczowy

(531) 5.7.11, 27.5.1, 29.1.15

(510), (511) **32** napoje owocowe i soki owocowe.

(111) **218822** (220) 2008 02 04 (210) 336015
 (151) 2009 07 14 (441) 2008 05 12
 (732) HARTMET Sp. z o.o., Radom, PL.
 (540)



Kolor znaku: niebieski, biały, czarny

(531) 26.4.1, 27.5.1, 29.1.12

(510), (511) **08** wyroby nożownicze ze stali szlachetnej, **13** broń palna, **40** obróbka metali na zimno (tłoczenie), obróbka cieplna metali (hartowanie), obróbka mechaniczna metali (szlifowanie, tłoczenie, drażnienie, frezowanie, wiercenie), obróbka powierzchniowa metali (bębnowanie).

(111) **218823** (220) 2008 02 13 (210) 336533
 (151) 2009 07 22 (441) 2008 05 26
 (732) JUTRZENKA COLIAN Spółka z ograniczoną odpowiedzialnością, Opatówek, PL.
 (540) FRULLENA

(510), (511) **32** napoje bezalkoholowe, piwo, napoje niegazowane, musujące lub gazowane, wody mineralne, wody stołowe, wody źródlane, napoje aromatyzowane, napoje o smaku owocowym i na bazie owoców, soki owocowe i warzywne, nektary, lemoniady, napoje na bazie słodu, napoje izotoniczne, napoje energetyzujące, syropy, ekstrakty i esencje oraz inne preparaty do produkcji napojów bezalkoholowych.

(111) **218824** (220) 2008 02 22 (210) 337020
(151) 2009 07 10 (441) 2008 05 26
(732) STELLA PACK S.A., Lubartów, PL.
(540)



Kolor znaku: niebieski, szary, biały, srebrny, zielony

(531) 9.1.6, 9.1.22, 26.4.1, 27.5.1, 29.1.15
(510), (511) **21** ścierki i ściereczki z mikrofibry, mopy i zmywaki z mikrofibry, ściereczki i mopy z mikrofibry antybakteryjnej, ściereczki do podłóg z mikrofibry, ściereczki do wycierania kurzu z mikrofibry, ściereczki do czyszczenia z mikrofibry, ściereczki do wycierania mebli z mikrofibry, ściereczki z mikrofibry do czyszczenia impregnowane detergentem, ściereczki z mikrofibry z antybakteryjnym srebrnym włóknem.

(111) **218825** (220) 2008 02 22 (210) 337021
(151) 2009 07 10 (441) 2008 05 26
(732) STELLA PACK S.A., Lubartów, PL.
(540)



Kolor znaku: niebieski, biały, szary, srebrny

(531) 26.11.1, 27.5.1, 29.1.14
(510), (511) **21** ścierki i ściereczki z mikrofibry, mopy i zmywaki z mikrofibry, ściereczki i mopy z mikrofibry antybakteryjnej, ściereczki do podłóg z mikrofibry, ściereczki do wycierania kurzu z mikrofibry, ściereczki do czyszczenia z mikrofibry, ściereczki do wycierania mebli z mikrofibry, ściereczki z mikrofibry do czyszczenia impregnowane detergentem, ściereczki z mikrofibry z antybakteryjnym srebrnym włóknem.

(111) **218826** (220) 2008 03 07 (210) 337846
(151) 2009 07 02 (441) 2008 06 09
(732) Jarosław Bujnowski, Warszawa, PL.
(540)

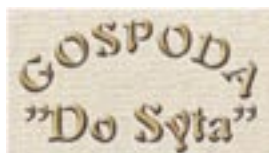

Kolor znaku: ecru, złoty, czarny

(531) 27.5.1, 29.1.13
(510), (511) **40** żywność (wędzenie), **41** nocne kluby, organizowanie balów, organizowanie i prowadzenie konferencji, organizowanie przyjęć, **43** restauracje, restauracje samoobsługowe, stołówki, bary szybkiej obsługi, hotele, kafeterie, kawiarnie, motele, pensjonaty, przygotowywanie dań na zamówienie (żywność i napoje) oraz ich dostawa, barowe usługi, restauracje (posiłki).

(111) **218827** (220) 2008 03 10 (210) 337937
(151) 2009 07 16 (441) 2008 06 23
(732) „Pilomax” Jolanta Bortkiewicz, Milanówek, PL.
(540)



Kolor znaku: brązowy

(531) 24.3.1, 27.5.1, 29.1.7
(510), (511) **03** kosmetyki, środki do pielęgnacji włosów, farby, lakiery, lakiery do włosów, środki do układania fryzury, **05** preparaty do włosów zawarte w tej klasie, **35** usługi sprzedaży: kosmetyków, preparatów do pielęgnacji włosów, farb i lakierów do włosów, środków do układania włosów, preparatów do włosów zawartych w klasie 05.

(111) **218828** (220) 2008 03 10 (210) 337938
(151) 2009 07 16 (441) 2008 06 23
(732) „Pilomax” Jolanta Bortkiewicz, Milanówek, PL.
(540)



Kolor znaku: brązowy

(531) 24.3.1, 27.5.1, 29.1.7
(510), (511) **03** kosmetyki, środki do pielęgnacji włosów, farby, lakiery, lakiery do włosów, środki do układania fryzury, **05** preparaty do włosów zawarte w tej klasie, **35** usługi sprzedaży: kosmetyków, preparatów do pielęgnacji włosów, farb i lakierów do włosów, środków do układania włosów, preparatów do włosów zawartych w klasie 05.

(111) **218829** (220) 2008 03 10 (210) 337939
(151) 2009 07 16 (441) 2008 06 23
(732) „Pilomax” Jolanta Bortkiewicz, Milanówek, PL.
(540)

PILOMAX

Kolor znaku: czarny, czerwony

(531) 27.5.1, 29.1.12
(510), (511) **03** kosmetyki, środki do pielęgnacji włosów, farby, lakiery, lakiery do włosów, środki do układania fryzury, **05** preparaty do włosów zawarte w tej klasie, **35** usługi sprzedaży: kosmetyków, preparatów do pielęgnacji włosów, farb i lakierów do włosów, środków do układania włosów, preparatów do włosów zawartych w klasie 05.

(111) **218830** (220) 2008 03 25 (210) 338656
(151) 2009 08 07 (441) 2008 07 07
(732) NOMANET Sp. z o.o., Piekary Śląskie, PL.
(540)



Kolor znaku: biały, bordowy

(531) 26.11.25, 27.5.1, 29.1.12

(510), (511) **22** siatki i sznurki dla przemysłu spożywczego, w tym do wyrobów wędliniarskich i serów wykonane z włókien i/lub syntetycznych.

(111) **218831** (220) 2008 03 26 (210) 338737
(151) 2009 08 18 (441) 2008 07 07
(732) KNORR-NAEHRMITTEL AG, Thayngen, CH.

(540) PYSZNYCH WRAŻEŃ

(510), (511) **29** mięso, ryby, drób, dziczyzna; ekstrakty mięsne; konserwowane, mrożone, suszone i gotowane owoce i warzywa; galaretki, dżemy, kompoty; jaja, mleko, produkty mleczne; oleje i tłuszcze jadalne, **30** kawa, herbata, kakao, cukier, ryż, tapioka, sago, kawa nienaturalna; mąka i produkty zbożowe, chleb, wyroby cukiernicze i słodczyce, lody; miód, melasa (syropy); drożdże, proszek do pieczenia; sól, musztarda; ocet, sosy (przyprawy); przyprawy; lód.

(111) **218832** (220) 2008 04 07 (210) 339219
(151) 2009 08 17 (441) 2008 07 21
(732) „PHOENIX PRESS Spółka z ograniczoną odpowiedzialnością” Spółka Komandytowa, Wrocław, PL.
(540)



Kolor znaku: czerwony, żółty, złoty, biały, czarny

(531) 24.9.2, 27.5.1, 29.1.15

(510), (511) **09** dyski magnetyczne, dyski do rejestracji dźwięku, dyski kompaktowe audio-wideo, dyski optyczne, dyskietki, kasety wideo, kasety audio wideo, kasety wideo z gramami, płyty fonograficzne, płyty CD, publikacje elektroniczne, **16** afisze, albumy, atlasy, broszury, czasopisma, druki, materiały drukowane, fotografie, gazety, kalendarze, karty pocztowe, katalogi, komiksy, książki, mapy, plakaty, podręczniki, prospekty, publikacje, **35** rozpowszechnianie ogłoszeń reklamowych, rozpowszechnianie materiałów reklamowych: próbek, ulotek, prospektów, druków, broszury reklama za pośrednictwem sieci komputerowej, publikowanie tekstów reklamowych, reklamy, reklamy prasowe, uaktualnienie materiałów reklamowych, **39** dystrybucja gazet, czasopism, periodyków, **41** mikro-wydawnictwa, publikowanie książek, gazet, czasopism i periodyków, publikowanie tekstów innych niż reklamowe, publikacja elektroniczna on-line książek i periodyków, **42** administrowanie stronami komputerowymi.

(111) **218833** (220) 2008 04 07 (210) 339220
(151) 2009 08 17 (441) 2008 07 21
(732) „PHOENIX PRESS Spółka z ograniczoną odpowiedzialnością” Spółka Komandytowa, Wrocław, PL.
(540)



Kolor znaku: czerwony, złoty i odcienie, biały, czarny

(531) 24.9.2, 27.5.1, 29.1.14

(510), (511) **09** dyski magnetyczne, dyski do rejestracji dźwięku, dyski kompaktowe audio-wideo, dyski optyczne, dyskietki, kasety wideo, kasety audio wideo, kasety wideo z gramami, płyty fonograficzne, płyty CD, publikacje elektroniczne, **16** afisze, albumy, atlasy, broszury, czasopisma, druki, materiały drukowane, fotografie, gazety, kalendarze, karty pocztowe, katalogi, komiksy, książki, mapy, plakaty, podręczniki, prospekty, publikacje, **35** rozpowszechnianie ogłoszeń reklamowych, rozpowszechnianie materiałów reklamowych: próbek, ulotek, prospektów, druków, broszur, reklama za pośrednictwem sieci komputerowej, publikowanie tekstów reklamowych, reklamy, reklamy prasowe, uaktualnienie materiałów reklamowych, **39** dystrybucja gazet, czasopism, periodyków, **41** mikro-wydawnictwa, publikowanie książek, gazet, czasopism i periodyków, publikowanie tekstów

innych niż reklamowe, publikacja elektroniczna on-line książek i periodyków, **42** administrowanie stronami komputerowymi.

(111) **218834** (220) 2008 04 07 (210) 339238
(151) 2009 08 17 (441) 2008 07 21
(732) „PHOENIX PRESS Spółka z ograniczoną odpowiedzialnością” Spółka Komandytowa, Wrocław, PL.
(540)



Kolor znaku: czerwony, żółty, złoty, biały, czarny

(531) 24.9.2, 27.5.1, 29.1.15

(510), (511) **09** dyski magnetyczne, dyski do rejestracji dźwięku, dyski kompaktowe audio-wideo, dyski optyczne, dyskietki, kasety wideo, kasety audio wideo, kasety wideo z gramami, płyty fonograficzne, płyty CD, publikacje elektroniczne, **16** afisze, albumy, atlasy, broszury, czasopisma, druki, materiały drukowane, fotografie, gazety, kalendarze, karty pocztowe, katalogi, komiksy, książki, mapy, plakaty, podręczniki, prospekty, publikacje, **35** rozpowszechnianie ogłoszeń reklamowych, rozpowszechnianie materiałów reklamowych: próbek, ulotek, prospektów, druków, broszur, reklama za pośrednictwem sieci komputerowej, publikowanie tekstów reklamowych, reklamy, reklamy prasowe, uaktualnienie materiałów reklamowych, **39** dystrybucja gazet, czasopism, periodyków, **41** mikro-wydawnictwa, publikowanie książek, gazet, czasopism i periodyków, publikowanie tekstów innych niż reklamowe, publikacja elektroniczna on-line książek i periodyków, **42** administrowanie stronami komputerowymi.

(111) **218835** (220) 2008 04 10 (210) 339454
(151) 2009 08 13 (441) 2008 07 21
(732) RAISIO POLSKA FOODS Spółka z ograniczoną odpowiedzialnością, Karczew, PL.

(540) Wybór serca dla zdrowszego życia

(510), (511) **05** produkty farmaceutyczne i weterynaryjne, środki sanitarne do celów medycznych, substancje dietetyczne do celów leczniczych, żywność dla niemowląt, **29** mięso, ryby, drób, dziczyzna, ekstrakty mięsne, konserwowane, suszone i gotowane owoce i warzywa, galaretki, dżemy, kompoty, jaja, mleko, produkty mleczne, oleje i tłuszcze jadalne, **30** kawa, herbata, kakao, cukier, ryż, tapioka, sago, kawa nienaturalna, mąka i produkty zbożowe, chleb, wyroby cukiernicze i słodczyce, lody, miód, melasa (syropy), drożdże, proszek do pieczenia, sól, musztarda, ocet, sosy (przyprawy), przyprawy, lód, **31** produkty rolne, ogrodnicze, leśne oraz ziarna nie ujęte w innych klasach, świeże owoce i warzywa, nasiona, rośliny i kwiaty naturalne, **32** piwo, wody mineralne i gazowane oraz inne napoje bezalkoholowe, napoje owocowe i soki owocowe, syropy i inne preparaty do produkcji napojów, **43** usługi zaopatrzenia w żywność i napoje.

(111) **218836** (220) 2008 04 11 (210) 339466
(151) 2009 08 13 (441) 2008 07 21
(732) ARTIS Galeria Sztuki Użytkowej S.C. Irena Ciszewska, Małgorzata Esse, Warszawa, PL.
(540)



Kolor znaku: czerwony

(531) 27.5.1, 29.1.11

(510), (511) **28** ozdoby choinkowe (z wyjątkiem artykułów oświetleniowych i słodczy).

(111) **218837** (220) 2008 04 15 (210) 339658
 (151) 2009 08 03 (441) 2008 07 21
 (732) Przedsiębiorstwo Produkcyjno-Handlowo-Uslugowe
 SPOSABELLA S.C. Katarzyna i Dariusz Wcislo, Radom, PL.
 (540) SPOSABELLA
 (510), (511) **25** suknie ślubne, odzież wizytowa, nakrycia głowy, ka-
 pelusze, woalki, rękawiczki, obuwie.

(111) **218838** (220) 2008 04 24 (210) 340112
 (151) 2009 08 18 (441) 2008 08 04
 (732) Fundacja ORIMARI, Warszawa, PL.
 (540)



Kolor znaku: pomarańczowy, szary

(531) 26.4.1, 27.5.1, 29.1.12

(510), (511) **41** nauczanie, organizowanie zawodów sportowych,
 planowanie przebiegu przyjęć (część rozrywkowa), publikowanie
 tekstów (innych niż teksty reklamowe), organizowanie i prowadze-
 nie sympozjów, organizowanie obozów wakacyjnych (w zakresie
 rozrywki).

(111) **218839** (220) 2008 04 24 (210) 340113
 (151) 2009 08 18 (441) 2008 08 04
 (732) Fundacja ORIMARI, Warszawa, PL.
 (540) ORIMARI

(510), (511) **41** nauczanie, organizowanie zawodów sportowych,
 planowanie przebiegu przyjęć (część rozrywkowa), publikowanie
 tekstów (innych niż teksty reklamowe), organizowanie i prowadze-
 nie sympozjów, organizowanie obozów wakacyjnych (w zakresie
 rozrywki).

(111) **218840** (220) 2008 04 24 (210) 340127
 (151) 2009 08 13 (441) 2008 08 04
 (732) E. R. Squibb & Sons, L.L.C., Princeton, US.
 (540) NASZA TROSKA

(510), (511) **09** publikacje elektroniczne w formie modułów ładowal-
 nych z zawartością tematyki dotyczącej stomii, **16** czasopisma z za-
 wartością tematyki dotyczącej stomii.

(111) **218841** (220) 2008 04 25 (210) 340156
 (151) 2009 08 05 (441) 2008 08 04
 (732) „SAK-POL” SUWAJ, ZEMAN Spółka Jawna, Czaniec, PL.
 (540)



Kolor znaku: biały, żółty, złoty, czerwony, pomarańczowy,
 jasnozielony, niebieski, jasnobrązowy, ciemnobrązowy
 (531) 3.7.3, 5.7.2, 6.19.1, 6.19.9, 8.7.11, 26.11.3, 27.5.1, 29.1.15
 (510), (511) **30** makarony, kluski, potrawy na bazie mąki.

(111) **218842** (220) 2008 05 19 (210) 341055
 (151) 2009 08 18 (441) 2008 09 01
 (732) Przedsiębiorstwo Handlowo-Uslugowe „TECHNOMEX”
 Spółka z ograniczoną odpowiedzialnością, Gliwice, PL.
 (540) technomex
 (510), (511) **10** aparatura do celów medycznych, aparaty do masażu,
 baseny sanitarne, przyrządy do fizykoterapii, przyrządy i urządzenia
 do ćwiczeń i gimnastyki leczniczej, wanny do kąpeli leczniczych, ar-
 tykuły ortopedyczne.

(111) **218843** (220) 2008 05 23 (210) 341258
 (151) 2009 08 17 (441) 2008 09 01
 (732) „MR” Mirosław Minkina, Katowice, PL.
 (540)



(531) 27.5.1, 28.7.0

(510), (511) **35** prowadzenie punktów sprzedaży biżuterii i zegar-
 ków, reklama za pośrednictwem sieci komputerowej.

(111) **218844** (220) 2008 05 26 (210) 341294
 (151) 2009 08 18 (441) 2008 09 01
 (732) Centrum Farmaceutyczne Spółka z o.o., Białystok, PL.
 (540)



Kolor znaku: zielony i odcienie, czerwony, czarny, biały

(531) 7.1.6, 26.4.1, 26.4.16, 26.11.3, 27.5.1, 29.1.14

(510), (511) **03** kosmetyki, mydła, olejki eteryczne, środki do higieny
 jamy ustnej, środki perfumeryjne, **05** produkty farmaceutyczne, hi-
 gieniczne i sanitarne, substancje dietetyczne do celów leczniczych,
 materiały opatrunkowe, materiały stomatologiczne, środki odkaża-
 jące, żywność dla niemowląt, **10** aparaty i instrumenty chirurgiczne,
 medyczne i stomatologiczne, artykuły ortopedyczne, materiały do
 zszywania stosowane w chirurgii, protezy kończyn, oczu i zębów.

(111) **218845** (220) 2008 05 26 (210) 341342
 (151) 2009 08 14 (441) 2008 09 01
 (732) GAM Spółka z ograniczoną odpowiedzialnością, Toruń, PL.
 (540)



Kolor znaku: zielony, biały

(531) 2.9.4, 2.9.8, 2.9.14, 29.1.12

(510), (511) **16** torby na zakupy z papieru lub tworzywu sztucznych,
 zwłaszcza biodegradowalnych, torby na śmieci z tworzyw sztucz-
 nych, zwłaszcza biodegradowalnych, torby na odpady kuchenne
 z tworzyw sztucznych, zwłaszcza biodegradowalnych, **18** torby na
 zakupy.

(111) **218846** (220) 2008 05 26 (210) 341344
 (151) 2009 08 14 (441) 2008 09 01
 (732) GAM Spółka z ograniczoną odpowiedzialnością, Toruń, PL.

(540)



Kolor znaku: zielony, biały

(531) 2.9.4, 2.9.8, 2.9.14, 26.1.1, 26.1.14, 29.1.12

(510), (511) **16** torby na zakupy z papieru lub tworzyw sztucznych, zwłaszcza biodegradowalnych, torby na śmieci z tworzyw sztucznych, zwłaszcza biodegradowalnych, torby na odpady kuchenne z tworzyw sztucznych, zwłaszcza biodegradowalnych, **18** torby na zakupy.

(111) **218847** (220) 2006 01 10 (210) 304645
 (151) 2009 09 21 (441) 2006 04 18
 (732) Stowarzyszenie Piłkarskie „ZAWISZA”, Bydgoszcz, PL.
 (540)



Kolor znaku: czarny, niebieski, biały

(531) 24.1.3, 24.1.5, 27.5.1, 29.1.13

(510), (511) **41** organizowanie klubów sportowych piłki nożnej, prowadzenie klubów sportowych piłki nożnej.

(111) **218848** (220) 2008 06 06 (210) 341855
 (151) 2009 09 17 (441) 2008 09 15
 (732) GRUPA LOTOS Spółka Akcyjna, Gdańsk, PL.
 (540) LOTOS Dynamic

(510), (511) **30** wyroby cukiernicze, słodczyce, bombonierki, batony, cukierki, lizaki, czekolady, czekoladki, żelki, żelki z nadzieniem, gumy do żucia, galaretki spożywcze, galaretki nadziewane, wafle, ciastka, ciasteczka, herbatniki, chipsy, chrupki, krakersy, precele, lody, **32** napoje energetyzujące, napoje dla sportowców, napoje bezalkoholowe, napoje izotoniczne, napoje chłodzące, napoje owocowe, wody mineralne i gazowane, soki, syropy i preparaty do produkcji napojów.

(111) **218849** (220) 2000 09 08 (210) 223806
 (151) 2009 08 11
 (732) Firma Handlowa „RABEKO” Arkadiusz Rabeko, Warszawa, PL.
 (540) MONTANA

(510), (511) **02** farby, lakiery, barwniki, środki antykorozyjne, zaprawy farbiarskie, **39** dystrybucja farb, lakierów, barwników, środków antykorozyjnych i zapraw farbiarskich.

(111) **218850** (220) 2005 10 18 (210) 301328
 (151) 2009 08 18 (441) 2006 01 23
 (732) ZAKŁADY FARMACEUTYCZNE POLPHARMA S.A., Starogard Gdański, PL.
 (540) FINAPROST

(510), (511) **05** preparaty farmaceutyczne stosowane w leczeniu prostaty, wydawane z przepisu lekarza.

(111) **218851** (220) 2006 06 12 (210) 311896
 (151) 2009 08 13 (441) 2006 09 18
 (732) „OKOŃ II” Maria Staszewska, Skierniewice, PL.
 (540)



(531) 26.11.1, 27.5.1

(510), (511) **25** odzież sportowa, buty wędkarskie, odzież sportowa nieprzemakalna, **28** artykuły wędkarskie i sportowe, sprzęt wędkarski i sportowy, **35** sprzedaż artykułów zawartych w wykazie, reklama.

(111) **218852** (220) 2007 05 24 (210) 325617
 (151) 2009 08 11 (441) 2007 09 03
 (732) FM GROUP World Andrzej Trawiński Spółka Komandytowa, Wrocław, PL.

(540) FM GROUP WORLD

(510), (511) **03** kosmetyki, perfumy, wody kolońskie, dezodoranty i inne kosmetyczne środki zapachowe, mydła.

(111) **218853** (220) 2007 06 05 (210) 326193
 (151) 2009 07 14 (441) 2007 09 17
 (732) Nintendo Co., Ltd., Kyoto, JP.
 (540) BOY

(510), (511) **09** urządzenia automatów do gier video; programy dla urządzeń automatów do gier video; układy elektroniczne, dyski optyczne, dyski magnetyczne, dyski magnetyczno-optyczne, taśmy magnetyczne, karty magnetyczne, kartridże ROM, kasety ROM, karty ROM, kartridże pamięci, karty pamięci, CD-ROMy, DVD-ROMy i inne nośniki do gromadzenia i przechowywania programów dla urządzeń automatów do gier video; części i wyposażenie dla urządzeń automatów do gier video; gry video osobistego użytku; programy do gier video osobistego użytku; układy elektroniczne, dyski optyczne, dyski magnetyczne, dyski optyczno-magnetyczne, taśmy magnetyczne, karty magnetyczne, kartridże ROM, kasety ROM, karty ROM, kartridże pamięci, karty pamięci, CD-ROMy, DVD-ROMy i inne nośniki do gromadzenia i przechowywania gier video osobistego użytku; kontrolery i joysticki do gier video osobistego użytku; części i wyposażenie do gier video osobistego użytku; programy do ręcznych gier z wyświetlaczami ciekło-krystalicznymi; układy elektroniczne, dyski optyczne, dyski magnetyczne, dyski optyczno-magnetyczne, taśmy magnetyczne, karty magnetyczne, kartridże ROM, kasety ROM, karty ROM, kartridże pamięci, karty pamięci, CD-ROMy, DVD-ROMy i inne nośniki do gromadzenia i przechowywania programów do ręcznych gier z wyświetlaczami ciekło-krystalicznymi; komputery; układy elektroniczne, dyski optyczne, dyski magnetyczne, dyski optyczno-magnetyczne, taśmy magnetyczne, karty magnetyczne, kartridże ROM, kasety ROM, karty ROM, kartridże pamięci, karty pamięci, CD-ROMy, DVD-ROMy i inne nośniki do gromadzenia i przechowywania programów komputerowych; programy komputerowe; elektroniczne maszyny, urządzenia i ich części; układy elektroniczne, dyski optyczne do zapisu, dyski magnetyczne do zapisu, dyski optyczno-magnetyczne do zapisu, taśmy magnetyczne do zapisu, karty magnetyczne do zapisu, kartridże ROM do zapisu, kasety ROM do zapisu, karty ROM do zapisu, kartridże pamięci do zapisu, karty pamięci do zapisu, CD-ROMy do zapisu, DVD-ROMy do zapisu, inne czyste nośniki do gromadzenia i przechowywania zapisanego sygnału; przewody i kable elektryczne; telefony komórkowe; paski do telefonów komórkowych; części i wyposażenie do telefonów komórkowych; urządzenia, przyrządy i aparaty telekomunikacyjne; nagrane dyski kompaktowe; płyty fonograficzne; układy elektroniczne i nagrane CD-ROMy z programami automatycznego działania do elektronicznych instrumentów muzycznych; automaty uruchamiane przez wrzucenie monety lub żetonu; naświetlone taśmy kinematograficzne; naświetlone slajdy; nagrane dyski i taśmy video; publikacje elektroniczne; urządzenia i przyrządy elektryczne zawarte w klasie 9; elektroniczne urządzenia do rozrywki; urządzenia z systemami do przyłączania do Internetu dla zapisywania, przesyłania, przetwarzania i odtwarzania danych oraz dźwiękowych i wizyjnych sygnałów cyfrowych oraz analogowych; urządzenia z systemami dla zapisywania, przesyłania, przetwarzania i odtwarzania danych oraz dźwiękowych i wizyjnych sygnałów cyfrowych oraz analogowych; samochodowe radia i odtwarzacze audio i video; moduły do formatowania i przedstawiania obrazu stosowane w elektronicznych urządzeniach rozrywkowych dla odwzorowywania i wizualizacji obrazów ruchomych, obrazów stałych, animacji oraz prezentacji multimedialnych; urządzenia do edycji obrazu, kamerowidy, odtwarzacze płyt kompaktowych, cyfrowe aparaty fotograficzne, wyświetlacze ekranowe, odtwarzacze DVD, napędy DVD, odbiorniki telewizyjne z lampami obrazowymi, telewizory plazmowe, telewizory LCD, rejestratory dysków twardej, sprzęt HI-FI, telefony komórkowe, telefony przewodowe, monitory, projektory, aparaty radiowe, radiomagnetofony

oraz radia z odtwarzaczami CD, sprzęt i oprogramowanie do telewizji interaktywnej STB, radio-budziki, magnetowidy; urządzenia do zapisywania, przesyłania oraz odtwarzania elektronicznego i cyfrowego sygnału muzycznego, sygnału radiowego oraz danych; magnetyczne taśmy, dyski i dyskietki, elektroniczne, cyfrowe oraz optyczne nośniki danych; urządzenia do odtwarzania nagranych dźwięków, telefoniczne automaty zgłoszeniowe, dyktafony, słuchawki nagłowne, słuchawki douszne do dyktafonów, skanery i telefaksy oraz części do tych urządzeń; komputery do gier, części komputerów oraz komputerowe urządzenia peryferyjne, komputery PC, notebooki, sprzęt komputerowy oraz sprzęt przetwarzający dane, oprogramowanie do komputerów; gry wideo z oprogramowaniem do użytku z odbiornikami telewizyjnymi, notebookami i komputerami; konsole do gier; elektroniczne zabawki, **16** tematyczne karty z obrazkami dla kolekcjonerów; czasopisma; inne materiały drukowane; chorągiewki papierowe; flagi papierowe; przywieszki bagażowe; papierowe losy na loterie; prace malarskie i kaligraficzne; fotografie; zawieszki i podstawki do fotografii, statuy fotograficzne; materiały piśmiennicze oraz materiały do nauczania; kleje i inne spoiwa do celów biurowych i domowych; temperówki elektryczne, **28** ręczne gry z wyświetlaczami ciepło-krystalicznymi; adaptory prądu zmiennego do ręcznych gier z wyświetlaczami ciepło-krystalicznymi; części i wyposażenie do ręcznych gier z wyświetlaczami ciepło-krystalicznymi; karty do gry; zabawki do gier karcianych i akcesoria do nich; inne zabawki; gry karciane i akcesoria do nich; urządzenia i przyrządy do gier; urządzenia i przyrządy rozrywkowe do użytku w parkach rozrywki inne niż automaty do gier video; lalki; gry Go; japońskie szachy Shogi; japońskie karty do gry Utagaruta; kości do gry; japońskie gry w kości Sugoroku; kubki do gry w kości; gry diamenty; szachy; warcaby; rekwizyty dla iluzjonistów; domino; japońskie karty do gry Hanafuda; gry mah-jong; sprzęt do gry w bilard; zabawki dla zwierząt domowych, **41** usługi gier dostarczane on-line z sieci komputerowej; usługi gier dostarczane za pośrednictwem Internetu; usługi gier dostarczane za pośrednictwem łącz komunikacyjnych poprzez urządzenia i przyrządy do gier video osobistego użytku; usługi gier dostarczane za pośrednictwem łącz komunikacyjnych poprzez urządzenia i przyrządy do ręcznych gier z wyświetlaczami ciepło-krystalicznymi; usługi gier dostarczane za pośrednictwem łącz komunikacyjnych poprzez urządzenia do automatów do gier video; usługi gier wideo użytku osobistego dostarczane za pośrednictwem komunikacji bezprzewodowej wraz z programami do ich obsługi; usługi ręcznych gier z wyświetlaczami ciepło-krystalicznymi dostarczane za pośrednictwem komunikacji bezprzewodowej wraz z programami, urządzeniami i przyrządami do ich obsługi; usługi automatów do gier video dostarczane za pośrednictwem komunikacji bezprzewodowej wraz z programami i urządzeniami do ich obsługi; usługi rozrywkowych programów komputerowych dostarczane za pośrednictwem komunikacji bezprzewodowej; zabawa i rozrywka; informacja na temat rozrywki; informacja na temat rekreacji i wypoczynku; usługi artystów estradowych; gry na pieniądze; usługi organizowania rozrywki; usługi gier wideo użytku osobistego dostarczane za pośrednictwem łącz komunikacyjnych wraz z dźwiękami i obrazami oraz urządzeniami i przyrządami do ich obsługi; usługi ręcznych gier z wyświetlaczami ciepło-krystalicznymi dostarczane za pośrednictwem łącz komunikacyjnych wraz z dźwiękami i obrazami oraz urządzeniami i przyrządami do ich obsługi; usługi automatów do gier video dostarczane za pośrednictwem łącz komunikacyjnych wraz z dźwiękami i obrazami do ich obsługi; usługi gier wideo użytku osobistego dostarczane za pośrednictwem łącz komunikacyjnych wraz z programami do urządzeń i przyrządów do ich obsługi; usługi ręcznych gier z wyświetlaczami ciepło-krystalicznymi dostarczane za pośrednictwem łącz komunikacyjnych wraz z programami do urządzeń do ich obsługi; organizacja, prowadzenie lub przygotowanie imprez dotyczących gier video; wypożyczanie oprogramowania gier video; wypożyczanie oprogramowania do gier ręcznych; usługi cyfrowej prezentacji obrazów; usługi klubowe dla rozrywki i edukacji; organizacja konkursów; dostarczanie publikacji elektronicznych w trybie on-line; usługi wydawnicze wspomagane elektronicznie; parki rozrywki; usługi kasyn.

(111) **218854** (220) 2007 06 22 (210) 326894
 (151) 2009 07 03 (441) 2007 10 01
 (732) ABRAS S.A., Stargard Szczeciński, PL.

(540) BRYZA
 (510), (511) **08** tarcze diamentowe do cięcia i szlifowania, tarcze ciernie szlifierskie, przyrządy do cięcia, dłuta, frezy, gwintownice, kamienie szlifierskie, osełki, pilniki, piły i brzeszczoty do pił, przecinaki (narzędzia), punktaki, rozwiertaki, przyrządy ręczne do ścierania i szlifowania, wiertła.

(111) **218855** (220) 2007 06 25 (210) 326915
 (151) 2009 07 08 (441) 2007 10 01
 (732) Emonety.pl Sp. z o.o., Warszawa, PL.
 (540)

PORTAL NUMIZMATYCZNY
emonety.pl

Kolor znaku: czarny, turkusowy

(531) 27.5.1, 29.1.12
 (510), (511) **14** monety, **16** katalogi, **36** depozyty przedmiotów wartościowych, numizmatyka, wycena zbiorów numizmatycznych, **41** stwierdzanie autentyczności dzieł sztuki.

(111) **218856** (220) 2007 08 28 (210) 329405
 (151) 2009 06 02 (441) 2007 12 10
 (732) Wolters Kluwer N.V., Amsterdam, NL.
 (540)

 Oficyna
 a Wolters Kluwer business

Kolor znaku: czerwony i odcienie, zielony i odcienie, niebieski i odcienie, szary i odcienie, biały, czarny

(531) 24.13.25, 26.1.1, 26.4.1, 27.5.1, 29.1.15
 (510), (511) **09** przyrządy i urządzenia do przetwarzania danych, komputery, komputery osobiste, komputerowe terminale, urządzenia peryferyjne, akcesoria, osprzęt, części i pamięci, urządzenia do przetwarzania tekstów, zarejestrowane programy i pliki komputerowe, oprogramowanie nie zawarte w innych klasach, magnetyczne, cyfrowe, optyczne i elektroniczne nośniki danych, urządzenia i przyrządy do nagrywania i odtwarzania danych, publikacje elektroniczne, **16** papier, tektura oraz wyroby z tych materiałów nie ujęte w innych klasach, książki, gazety, czasopisma, przewodniki drukowane, periodyki i inne druki oraz pisma, fotografie, plakaty, nalepki, publikacje drukowane, materiały instruktażowe i szkoleniowe, **35** reklama, zarządzanie działalnością gospodarczą, administrowanie działalnością gospodarczą, reklama handlowa i usługi handlowe, usługi wynajmowania powierzchni reklamowych i usługi pośrednictwa reklamowego, dostarczanie informacji o reklamie i informacji handlowej, z wykorzystaniem lub bez wykorzystania Internetu lub innych sieci komputerowych oraz z pomocą lub bez pomocy baz danych; zakładanie i zarządzanie bazami danych, organizowanie targów, wystaw i imprez w celach reklamowych i/lub handlowych, usługi ekonomiczne holdingów, w zakresie kontroli i zarządzania przedsiębiorstwami; usługi zarządzania działalnością gospodarczą; przygotowywanie tekstów reklamowych w celu umieszczania na stronach internetowych; usługi sprzedaży detalicznej przyrządów i urządzeń do przetwarzania danych, komputerów, komputerów osobistych, komputerowych terminali, urządzeń peryferyjnych, akcesoriów, osprzętu, części i pamięci, urządzeń do przetwarzania tekstów, zarejestrowanych programów i plików komputerowych, oprogramowania, magnetycznych, cyfrowych, optycznych i elektronicznych nośników danych, urządzeń i przyrządów do nagrywania i odtwarzania danych, publikacji elektronicznych, papieru, tektury oraz wyrobów z tych materiałów, książek, gazet, czasopism, drukowanych przewodników, periodyków i innych druków oraz pism, fotografii, plakatów, nalepek, drukowanych publikacji, materiałów instruktażowych i szkoleniowych, **36** usługi ubezpieczeniowe i finansowe, dostarczanie informacji finansowej, z wykorzystaniem lub bez wykorzystania drogi elektronicznej, usługi finansowe holdingu, mianowicie finansowanie przedsiębiorstw, łącznie z finansowaniem przedsięwzięć fi-

nansowych, dostarczanie informacji finansowej i informacji z zakresu ubezpieczeń przy wykorzystaniu baz danych, **38** usługi telekomunikacyjne, łącznie z nadawaniem programów radiowych i telewizyjnych, przesyłanie dźwięku i obrazów drogą satelitarną, przesyłanie informacji drogą elektroniczną za pośrednictwem telekomunikacji, pochodzących lub nie pochodzących ze stron internetowych, ale także z oprogramowania oraz innych źródeł, elektroniczna wymiana danych, elektroniczne przesyłanie danych oraz łączność, m.in. przez Internet, udostępnianie połączeń telekomunikacyjnych koniecznych do korzystania z baz danych, usługi telekomunikacyjne, łącznie z telekomunikacją interaktywną przez Internet, usługi informacyjne za pośrednictwem Internetu, **39** dystrybucja książek, gazet, czasopism, periodyków i innych druków drogą elektroniczną, w tym przez Internet, **41** usługi szkoleniowe; usługi edukacyjne i rozrywkowe, wydawanie, publikowanie i wypożyczanie książek, gazet, czasopism, periodyków i innych druków drogą elektroniczną, w tym przez Internet; dostarczanie informacji edukacyjnych z bazy danych lub przez Internet jako usługa on-line, dostarczanie informacji edukacyjnych i kulturalnych, także za pomocą baz danych, elektroniczne usługi wydawnicze, organizacja targów i wystaw do celów kulturalnych i edukacyjnych, organizowanie i prowadzenie seminariów, szkoleń i warsztatów, **42** programowanie dla elektronicznego przetwarzania danych, programowanie, opracowywanie i inżynieria komputerowa, zarządzanie techniczne projektami komputerowymi, z wyłączeniem instalacji, utrzymywania i naprawy, doradztwo techniczne oraz doradztwo w zakresie wyboru sprzętu i oprogramowania komputerowego, analizy systemów oraz inne usługi w zakresie automatyzacji, udostępnianie programów komputerowych i plików komputerowych, w szczególności przez Internet oraz inne sieci komputerowe, usługi doradztwa informatycznego, opracowywanie, instalowanie i wypożyczanie oprogramowania komputerowego, wypożyczanie urządzeń do przetwarzania danych, wynajem czasu dostępu do sieci komputerowych, łącznie z Internetem, dostarczanie informacji w zakresie nauki także poprzez Internet lub inne sieci komputerowe, wynajem czasu dostępu do baz danych, projektowanie i kompilacja stron internetowych, opracowywanie oprogramowania komputerowego, programowanie komputerowe, jak również przygotowywanie tekstów do umieszczania w Internecie oraz projektowanie układu stron internetowych, nie do celów reklamowych, wydawanie oprogramowania; wszystkie powyższe usługi m.in. poprzez transfer elektroniczny, w tym przez Internet; dostarczanie informacji technicznej i naukowej, z wykorzystaniem lub bez wykorzystania drogi elektronicznej jak Internet lub inne sieci komputerowe oraz z pomocą lub bez pomocy baz danych; udostępnianie stron internetowych w celu pozyskiwania i dostępu do informacji handlowej oraz danych z zakresu zarządzania personalnego, działalności gospodarczej, działalności przedsiębiorcy; udostępnianie stron internetowych w celu pozyskiwania i dostępu do informacji finansowej i danych w zakresie podatków, rachunkowości, finansów, ubezpieczeń i spraw bankowych; udostępnianie stron internetowych do dostępu i wyszukiwania informacji i danych w zakresie ochrony zdrowia i opieki medycznej; udostępnianie stron internetowych w celu pozyskiwania oraz dostępu do informacji i danych z zakresu legislacji, **44** dostarczanie informacji dotyczących produktów farmaceutycznych przez Internet, **45** usługi nabywania oraz wykorzystania praw autorskich i praw własności przemysłowej, usługi prawne, wszystkie powyższe usługi m.in. poprzez transfer elektroniczny, w tym przez Internet, dostarczanie informacji prawnej, z wykorzystaniem lub bez wykorzystania drogi elektronicznej, jak Internet lub inne sieci komputerowe oraz z pomocą lub bez pomocy baz danych.

(111) **218857** (220) 2007 08 28 (210) 329406
 (151) 2009 06 02 (441) 2007 12 10
 (732) Wolters Kluwer N.V., Amsterdam, NL.
 (540)



Kolor znaku: czerwony i odcienie, zielony i odcienie, niebieski i odcienie, szary i odcienie, biały, czarny
 (531) 26.1.1, 27.5.1, 29.1.15

(510), (511) **09** przyrządy i urządzenia do przetwarzania danych, komputery, komputery osobiste, komputerowe terminale, urządzenia peryferyjne, akcesoria, osprzęt, części i pamięci, urządzenia do przetwarzania tekstów, zarejestrowane programy i pliki komputerowe, oprogramowanie nie zawarte w innych klasach, magnetyczne, cyfrowe, optyczne i elektroniczne nośniki danych, urządzenia i przyrządy do nagrywania i odtwarzania danych, publikacje elektroniczne, **16** papier, tektura oraz wyroby z tych materiałów nie ujęte w innych klasach, książki, gazety, czasopisma, przewodniki drukowane, periodyki i inne druki oraz pisma, fotografie, plakaty, nalepki, publikacje drukowane, materiały instruktażowe i szkoleniowe, **35** reklama, zarządzanie działalnością gospodarczą, administrowanie działalnością gospodarczą, reklama handlowa i usługi handlowe, usługi wynajmowania powierzchni reklamowych, usługi pośrednictwa reklamowego, dostarczanie informacji o reklamie i informacji handlowej, z wykorzystaniem lub bez wykorzystania Internetu lub innych sieci komputerowych oraz z pomocą lub bez pomocy baz danych; zakładanie i zarządzanie bazami danych, organizowanie targów, wystaw i imprez w celach reklamowych i/lub handlowych, usługi ekonomiczne holdingów, w zakresie kontroli i zarządzania przedsiębiorstwami; usługi zarządzania działalnością gospodarczą; przygotowywanie tekstów reklamowych w celu umieszczania na stronach internetowych; usługi sprzedaży detalicznej przyrządów i urządzeń do przetwarzania danych, komputerów, komputerów osobistych, komputerowych terminali, urządzeń peryferyjnych, akcesoriów, osprzętu, części i pamięci, urządzeń do przetwarzania tekstów, zarejestrowanych programów i plików komputerowych, oprogramowania, magnetycznych, cyfrowych, optycznych i elektronicznych nośników danych, urządzeń i przyrządów do nagrywania i odtwarzania danych, publikacji elektronicznych, papieru, tektury oraz wyrobów z tych materiałów, książek, gazet, czasopism, drukowanych przewodników, periodyków i innych druków oraz pism, fotografii, plakatów, nalepek, drukowanych publikacji, materiałów instruktażowych i szkoleniowych, **36** usługi ubezpieczeniowe i finansowe, dostarczanie informacji finansowej, z wykorzystaniem lub bez wykorzystania drogi elektronicznej, usługi finansowe holdingu, mianowicie finansowanie przedsiębiorstw, łącznie z finansowaniem przedsiębiorstw finansowych, dostarczanie informacji finansowej i informacji z zakresu ubezpieczeń przy wykorzystaniu baz danych, **38** usługi telekomunikacyjne, łącznie z nadawaniem programów radiowych i telewizyjnych, przesyłanie dźwięku i obrazów drogą satelitarną, przesyłanie informacji drogą elektroniczną za pośrednictwem telekomunikacji, pochodzących lub nie pochodzących ze stron internetowych, ale także z oprogramowania oraz innych źródeł, elektroniczna wymiana danych, elektroniczne przesyłanie danych oraz łączność, m.in. przez Internet, udostępnianie połączeń telekomunikacyjnych koniecznych do korzystania z baz danych, usługi telekomunikacyjne, łącznie z telekomunikacją interaktywną przez Internet, usługi informacyjne za pośrednictwem Internetu, **39** dystrybucja książek, gazet, czasopism, periodyków i innych druków drogą elektroniczną, w tym przez Internet, **41** usługi szkoleniowe; usługi edukacyjne i rozrywkowe, wydawanie, publikowanie i wypożyczanie książek, gazet, czasopism, periodyków i innych druków drogą elektroniczną, w tym przez Internet; dostarczanie informacji edukacyjnych z bazy danych lub przez Internet jako usługa on-line, dostarczanie informacji edukacyjnych i kulturalnych, także za pomocą baz danych, elektroniczne usługi wydawnicze, organizacja targów i wystaw do celów kulturalnych i edukacyjnych, organizowanie i prowadzenie seminariów, szkoleń i warsztatów, **42** programowanie dla elektronicznego przetwarzania danych, programowanie, opracowywanie i inżynieria komputerowa, zarządzanie techniczne projektami komputerowymi, z wyłączeniem instalacji, utrzymywania i naprawy, doradztwo techniczne oraz doradztwo w zakresie wyboru sprzętu i oprogramowania komputerowego, analizy systemów oraz inne usługi w zakresie automatyzacji, udostępnianie programów komputerowych i plików komputerowych, w szczególności przez Internet oraz inne sieci komputerowe, usługi doradztwa informatycznego, opracowywanie, instalowanie i wypożyczanie oprogramowania komputerowego, wypożyczanie urządzeń do przetwarzania danych, wynajem czasu dostępu do sieci komputerowych, łącznie z Internetem, dostarczanie informacji w zakresie nauki także poprzez Internet lub inne sieci komputerowe, wynajem czasu dostępu do baz danych, projektowanie i kompilacja stron internetowych, opracowywanie oprogramowania komputerowego, programowanie komputerowe, jak również przygotowywanie tekstów do umieszczania w Internecie oraz projektowanie

układu stron internetowych, nie do celów reklamowych, wydawanie oprogramowania; wszystkie powyższe usługi m.in. poprzez transfer elektroniczny, w tym przez Internet; dostarczanie informacji technicznej i naukowej, z wykorzystaniem lub bez wykorzystania drogi elektronicznej jak Internet lub inne sieci komputerowe oraz z pomocą lub bez pomocy baz danych; udostępnianie stron internetowych w celu pozyskiwania i dostępu do informacji handlowej oraz danych z zakresu zarządzania personalnego, działalności gospodarczej, działalności przedsiębiorcy; udostępnianie stron internetowych w celu pozyskiwania i dostępu do informacji finansowej i danych w zakresie podatków, rachunkowości, finansów, ubezpieczeń i spraw bankowych; udostępnianie stron internetowych do dostępu i wyszukiwania informacji i danych zakresie ochrony zdrowia i opieki medycznej; udostępnianie stron internetowych w celu pozyskiwania oraz dostępu do informacji i danych z zakresu legislacji, **44** dostarczanie informacji dotyczących produktów farmaceutycznych przez Internet, **45** usługi nabywania oraz wykorzystania praw autorskich i praw własności przemysłowej, usługi prawne, wszystkie powyższe usługi m.in. poprzez transfer elektroniczny, w tym przez Internet, dostarczanie informacji prawnej, z wykorzystaniem lub bez wykorzystania drogi elektronicznej, jak Internet lub inne sieci komputerowe oraz z pomocą lub bez pomocy baz danych.

(111) **218858** (220) 2007 08 28 (210) 329407
 (151) 2009 06 02 (441) 2007 12 10
 (732) Wolters Kluwer N.V., Amsterdam, NL.
 (540)



Kolor znaku: czerwony i odcienie, zielony i odcienie, niebieski i odcienie, szary i odcienie, biały, czarny

(531) 26.1.1, 27.5.1, 29.1.15
 (510), (511) **09** przyrządy i urządzenia do przetwarzania danych, komputery, komputery osobiste, komputerowe terminale, urządzenia peryferyjne, akcesoria, osprzęt, części i pamięci, urządzenia do przetwarzania tekstów, zarejestrowane programy i pliki komputerowe, oprogramowanie nie zawarte w innych klasach, magnetyczne, cyfrowe, optyczne i elektroniczne nośniki danych, urządzenia i przyrządy do nagrywania i odtwarzania danych, publikacje elektroniczne, **16** papier, tektura oraz wyroby z tych materiałów nie ujęte w innych klasach, książki, gazety, czasopisma, przewodniki drukowane, periodyki i inne druki oraz pisma, fotografie, plakaty, nalepki, publikacje drukowane, materiały instruktażowe i szkoleniowe, **35** reklama, zarządzanie działalnością gospodarczą, administrowanie działalnością gospodarczą, reklama handlowa i usługi handlowe, usługi wynajmowania powierzchni reklamowych, usługi pośrednictwa reklamowego, dostarczanie informacji o reklamie i informacji handlowej, z wykorzystaniem lub bez wykorzystania Internetu lub innych sieci komputerowych oraz z pomocą lub bez pomocy baz danych; zakładanie i zarządzanie bazami danych, organizowanie targów, wystaw i imprez w celach reklamowych i/lub handlowych, usługi ekonomiczne holdingów, w zakresie kontroli i zarządzania przedsiębiorstwami; usługi zarządzania działalnością gospodarczą; przygotowywanie tekstów reklamowych w celu umieszczenia na stronach internetowych; usługi sprzedaży detalicznej przyrządów i urządzeń do przetwarzania danych, komputerów, komputerów osobistych, komputerowych terminali, urządzeń peryferyjnych, akcesoriów, osprzętu, części i pamięci, urządzeń do przetwarzania tekstów, zarejestrowanych programów i plików komputerowych, oprogramowania, magnetycznych, cyfrowych, optycznych i elektronicznych nośników danych, urządzeń i przyrządów do nagrywania i odtwarzania danych, publikacji elektronicznych, papieru, tektury oraz wyrobów z tych materiałów, książek, gazet, czasopism, drukowanych przewodników, periodyków i innych druków oraz pism, fotografii, plakatów, nalepek, drukowanych publikacji, materiałów instruktażowych i szkoleniowych, **36** usługi ubezpieczeniowe i finansowe, dostarczanie informacji finansowej, z wykorzystaniem lub bez wykorzystania drogi elektronicznej, usługi finansowe holdingu, mianowicie finansowanie przedsiębiorstw, łącznie z finansowaniem przedsięwzięć finansowych, dostarczanie informacji finansowej i informacji z zakresu

ubezpieczeń przy wykorzystaniu baz danych, **38** usługi telekomunikacyjne, łącznie z nadawaniem programów radiowych i telewizyjnych, przesyłanie dźwięku i obrazów drogą satelitarną, przesyłanie informacji drogą elektroniczną za pośrednictwem telekomunikacji, pochodzących lub nie pochodzących ze stron internetowych, ale także z oprogramowania oraz innych źródeł, elektroniczna wymiana danych, elektroniczne przesyłanie danych oraz łączność, m.in. przez Internet, udostępnianie połączeń telekomunikacyjnych koniecznych do korzystania z baz danych, usługi telekomunikacyjne, łącznie z telekomunikacją interaktywną przez Internet, usługi informacyjne za pośrednictwem Internetu, **39** dystrybucja książek, gazet, czasopism, periodyków i innych druków drogą elektroniczną, w tym przez Internet, **41** usługi szkoleniowe; usługi edukacyjne i rozrywkowe, wydawanie, publikowanie i wypożyczanie książek, gazet, czasopism, periodyków i innych druków drogą elektroniczną, w tym przez Internet; dostarczanie informacji edukacyjnych z bazy danych lub przez Internet jako usługa on-line, dostarczanie informacji edukacyjnych i kulturalnych, także za pomocą baz danych, elektroniczne usługi wydawnicze, organizacja targów i wystaw do celów kulturalnych i edukacyjnych, organizowanie i prowadzenie seminariów, szkoleń i warsztatów, **42** programowanie dla elektronicznego przetwarzania danych, programowanie, opracowywanie i inżynieria komputerowa, zarządzanie techniczne projektami komputerowymi, z wyłączeniem instalacji, utrzymywania i naprawy, doradztwo techniczne oraz doradztwo w zakresie wyboru sprzętu i oprogramowania komputerowego, analizy systemów oraz inne usługi w zakresie automatyzacji, udostępnianie programów komputerowych i plików komputerowych, w szczególności przez Internet oraz inne sieci komputerowe, usługi doradztwa informatycznego, opracowywanie, instalowanie i wypożyczanie oprogramowania komputerowego, wypożyczanie urządzeń do przetwarzania danych, wynajem czasu dostępu do sieci komputerowych, łącznie z Internetem, dostarczanie informacji w zakresie nauki także poprzez Internet lub inne sieci komputerowe, wynajem czasu dostępu do baz danych, projektowanie i kompilacja stron internetowych, opracowywanie oprogramowania komputerowego, programowanie komputerowe, jak również przygotowywanie tekstów do umieszczania w Internecie oraz projektowanie układu stron internetowych, nie do celów reklamowych, wydawanie oprogramowania; wszystkie powyższe usługi m.in. poprzez transfer elektroniczny, w tym przez Internet; dostarczanie informacji technicznej i naukowej, z wykorzystaniem lub bez wykorzystania drogi elektronicznej jak Internet lub inne sieci komputerowe oraz z pomocą lub bez pomocy baz danych; udostępnianie stron internetowych w celu pozyskiwania i dostępu do informacji handlowej oraz danych z zakresu zarządzania personalnego, działalności gospodarczej, działalności przedsiębiorcy; udostępnianie stron internetowych w celu pozyskiwania i dostępu do informacji finansowej i danych w zakresie podatków, rachunkowości, finansów, ubezpieczeń i spraw bankowych; udostępnianie stron internetowych do dostępu i wyszukiwania informacji i danych zakresie ochrony zdrowia i opieki medycznej; udostępnianie stron internetowych w celu pozyskiwania oraz dostępu do informacji i danych z zakresu legislacji, **44** dostarczanie informacji dotyczących produktów farmaceutycznych przez Internet, **45** usługi nabywania oraz wykorzystania praw autorskich i praw własności przemysłowej, usługi prawne, wszystkie powyższe usługi m.in. poprzez transfer elektroniczny, w tym przez Internet, dostarczanie informacji prawnej, z wykorzystaniem lub bez wykorzystania drogi elektronicznej, jak Internet lub inne sieci komputerowe oraz z pomocą lub bez pomocy baz danych.

(111) **218859** (220) 2008 01 08 (210) 334934
 (151) 2009 05 25 (441) 2008 04 14
 (732) VELO Spółka z o.o., Gliwice, PL.
 (540)



Kolor znaku: biały, czarny, czerwony

(531) 27.5.1, 29.1.13
 (510), (511) **35** zgrupowanie na rzecz osób trzecich różnych towarów pozwalające nabywcy wygodnie je oglądać i kupować w hur-

towni lub sklepie ze sprzętem turystycznym i/lub sportowym i/lub rehabilitacyjnym w tym rowerami i częściami zamiennymi do rowerów oraz akcesoriami rowerowymi, jak również z odzieżą sportową i obuwem sportowym w tym ubraniami i butami kolarskimi, doradztwo specjalistyczne dotyczące agencji oraz umów nienazwanych, reklama i promocja osób trzecich, usługi menedżerskie, pośrednictwo w zawieraniu umów, pomoc przy zarządzaniu przedsiębiorstwami handlowymi, badanie rynku, organizowanie targów i wystaw, usługi wydawnicze w zakresie materiałów reklamowych, **41** prowadzenie szkoleń i seminariów, organizowanie pokazów i imprez handlowych, usługi wydawnicze w zakresie gazet, czasopism i książek.

(111) **218860** (220) 2008 01 09 (210) 334950
(151) 2009 05 25 (441) 2008 04 14
(732) AD.POINT Spółka z o.o., Warszawa, PL.

(540) Ostry Dyżur

(510), (511) **35** reklama i promocja radiowa, i poprzez internet, badania rynku i opinii publicznej w tym poprzez sieci radiowe i poprzez internet, badania percepcji programów radiowych i telewizyjnych oraz analizy wyników, produkcja programów radiowych o charakterze biznesowym, usługi reklamowej agencji radiowej, monitorowanie radiowych mediów elektronicznych, zapis wybranych danych i określanie ich zawartości w sieciach, w skrzynkach poczty elektronicznej i w bazach danych, aranżacja wydarzeń w celach reklamowych, promocje i pośrednictwo w sprzedaży, sprzedaż czasu radiowego, w tym na rzecz sponsorów, reklama w sieci komputerowej, projektowanie i pośrednictwo w rozpowszechnianiu reklam radiowych i w sieci internet, uaktualnianie materiałów reklamowych, wprowadzanie reklamy radiowej do sieci internet, usługi pośrednictwa handlowego na rzecz osób trzecich w zakresie towarów i usług za pośrednictwem sieci łączności radiowej, sieci kablowych i bezprzewodowych, poszukiwania informacji w zbiorach komputerowych na rzecz osób trzecich, wypożyczanie czasu i powierzchni reklamowej w mediach komunikacji publicznej, wypożyczanie materiałów reklamowych, wytwarzanie serwisów informacyjnych, subskrypcja programów radiowych, promocja towarów i usług w kampaniach reklamowych, **38** emisja radiowa, transmisja dźwięku i informacji w tym programów i audycji radiowych poprzez cyfrowe i analogowe sieci przewodowe i bezprzewodowe, w tym on-line, off-line, przez internet, monitorowanie mediów elektronicznych i stacji radiowych poprzez nagrywanie wybranych audycji i informacji, retransmisja i transmisja programów radiowych na anteny telewizyjne, koprodukcje stacji radiowej ze stacjami telewizyjnymi, **41** usługi produkcji radiowej w zakresie nauczania, kształcenia, rozrywki oraz działalności sportowej i kulturalnej, oraz za pośrednictwem internetu, drogą telefonii komórkowej, on-line i na zlecenia, płatne i nieodpłatne, planowanie, aranżacja, produkcja i montaż programów wszelkiego rodzaju dla radia, on-line i na zlecenia, oraz dla wszelkiego typu mediów, produkcja, powielanie, prezentacje i użyczenie nagrań dźwiękowych, aranżacja, prowadzenie, reportaże z imprez o charakterze kulturalnym, sportowym, edukacyjnym, usługi studia nagrań, prowadzenie on-line klubów, towarzyskich, klubów edukacyjnych i tematycznych na falach radiowych i w internecie, organizowanie i prowadzenie konkursów edukacyjnych, elektroniczne publikacje, w tym publikacje dźwięku, streaming dostarczany on-line z bazy danych lub z internetu, dostarczanie informacji dotyczących programów radiowych i telewizyjnych, imprez o charakterze rozrywkowym, muzycznym, sportowym i rekreacyjnym, nagrywanie nośników dźwięku.

(111) **218861** (220) 2008 01 16 (210) 335212
(151) 2009 07 13 (441) 2008 04 28
(732) MEDIA PRESSE POLSKA SPÓŁKA JAWNA W. L. ŻENTAŁA, Koszalin, PL.

(540) LIVIA FASHION CORSETTI

(510), (511) **25** bielizna, wyroby pończosnicze, wyroby gorseciarskie.

(111) **218862** (220) 2008 01 21 (210) 335370
(151) 2009 05 29 (441) 2008 04 28
(732) Firma Produkcyjno-Handlowa „SiSline” Zygmunt Smiczek, Bytom, PL.

(540)



Kolor znaku: czarny, czerwony, szary, biały

(531) 26.1.1, 26.4.2, 27.5.1, 29.1.14

(510), (511) **03** produkty perfumeryjne, kosmetyki, środki myjące, środki do czyszczenia zębów, środki do prania, toaletowe środki sanitarne, antystatyczne preparaty do celów domowych, barwniki do bielenia i krochmalenia białizny, środki do zamaczania białizny, mydła, preparaty kosmetyczne do kąpieli, wywabiacze plam, środki do dezodoryzacji i odświeżania powietrza.

(111) **218863** (220) 2008 01 21 (210) 335378
(151) 2009 05 29 (441) 2008 04 28
(732) „CLASSEN-POL” S.A., Zwonowice, PL.
(540)



Kolor znaku: szary, ciemnoszary, biały, żółty, czerwony

(531) 1.15.5, 26.4.2, 29.1.15

(510), (511) **19** niemetalowe: drzwi, ościeżnice drzwiowe, futryny drzwiowe, płyty drzwiowe, okładziny drzwiowe, drzwi składane.

(111) **218864** (220) 2008 01 21 (210) 335379
(151) 2009 05 29 (441) 2008 04 28
(732) „CLASSEN-POL” S.A., Zwonowice, PL.
(540)



Kolor znaku: niebieski, biały, zielony

(531) 5.3.11, 26.4.1, 27.5.1, 29.1.13

(510), (511) **19** niemetalowe: drzwi, ościeżnice drzwiowe, futryny drzwiowe, płyty drzwiowe, okładziny drzwiowe, drzwi składane.

(111) **218865** (220) 2008 01 21 (210) 335381
(151) 2009 05 29 (441) 2008 04 28
(732) „CLASSEN-POL” S.A., Zwonowice, PL.
(540)



Kolor znaku: szary, niebieski, zielony, biały

(531) 26.3.4, 26.4.2, 29.1.14

(510), (511) **19** niemetalowe: drzwi, ościeżnice drzwiowe, futryny drzwiowe, płyty drzwiowe, okładziny drzwiowe, drzwi składane.

(111) **218866** (220) 2008 01 21 (210) 335382
 (151) 2009 05 29 (441) 2008 04 28
 (732) „CLASSEN-POL” S.A., Zwonowice, PL.
 (540)



Kolor znaku: biały, szary, niebieski, zielony, ciemnoszary, jasnoszary

(531) 5.3.11, 26.4.1, 27.5.1, 29.1.15

(510), (511) **19** niemetalowe: drzwi, ościeżnice drzwiowe, futryny drzwiowe, płyty drzwiowe, okładziny drzwiowe, drzwi składane.

(111) **218867** (220) 2008 01 21 (210) 335383
 (151) 2009 05 29 (441) 2008 04 28
 (732) „CLASSEN-POL” S.A., Zwonowice, PL.
 (540)



Kolor znaku: ciemnoszary, biały, szary, jasnoszary

(531) 5.3.11, 27.5.1, 29.1.14

(510), (511) **19** niemetalowe: drzwi, ościeżnice drzwiowe, futryny drzwiowe, płyty drzwiowe, okładziny drzwiowe, drzwi składane.

(111) **218868** (220) 2008 01 21 (210) 335384
 (151) 2009 05 29 (441) 2008 04 28
 (732) „CLASSEN-POL” S.A., Zwonowice, PL.
 (540)



Kolor znaku: ciemnoszary, biały, szary, jasnoszary

(531) 5.3.11, 26.1.5, 26.11.3, 27.5.1, 29.1.14

(510), (511) **19** niemetalowe: drzwi, ościeżnice drzwiowe, futryny drzwiowe, płyty drzwiowe, okładziny drzwiowe, drzwi składane.

(111) **218869** (220) 2008 01 29 (210) 335803
 (151) 2009 07 02 (441) 2008 05 12
 (732) Biuro Projektów i Realizacji Budownictwa „OPTAL”
 Jerzy Prywiński, Bydgoszcz, PL.
 (540)



Kolor znaku: granatowy, biały

(531) 27.5.1, 29.1.12

(510), (511) **35** wycena i kalkulacje inwestycji budowlanych, **37** usługi budowlane i remontowo-budowlane, usługi zastępstwa inwe-

stycyjnego w zakresie budownictwa; nadzór budowlany, **42** usługi doradztwa, wykonywania ekspertyz i projektowania w zakresie budownictwa.

(111) **218870** (220) 2008 01 31 (210) 335896
 (151) 2009 06 02 (441) 2008 05 12
 (732) LANIERI FASHION Paweł Hibner, Leszno, PL.
 (540)



(531) 24.1.5, 24.1.15, 27.5.1

(510), (511) **25** bielizna, bluzki, biustonosze, futra, garnitury, halki, kalesony, kostiumy kąpielowe, kąpielówki, kombinezony, koszule, krawaty, kurtki, marynarki, mundury, muszki, odzież ze skóry, okrycia wierzchnie, peleryny, pelisy, piżamy, płaszcze, pończochy, prochowce, pulowery, rajstopy, rajtuzy, rękawiczki, skarpety, spodnie, spódnice, suknie, swetry, szale, szelki, szlafroki, togi, trykoty, T-shirty, ubrania, woalki, żakiety, obuwie, nakrycia głowy, **35** zgrupowanie na rzecz osób trzecich różnych towarów pozwalające nabywcy wygodnie je oglądać i kupować w sklepie i/lub hurtowni z odzieżą, bielizną, tekstyliami, wyrobami włókienniczymi i dziewiarskimi, wyrobami ze skóry; usługi domów sprzedaży wysyłkowej, usługi reklamowe.

(111) **218871** (220) 2008 01 31 (210) 335935
 (151) 2009 08 17 (441) 2008 05 12
 (732) ZAKŁADY FARMACEUTYCZNE POLPHARMA S.A.,
 Starogard Gdański, PL.

(540) FARMACJA PRAKTYCZNA

(510), (511) **05** produkty farmaceutyczne, **16** publikacje prasowe, broszury, periodyki, czasopisma, materiały drukowane, **35** publikowanie, aktualizacja i rozpowszechnianie materiałów reklamowych, **41** publikowanie tekstów z dziedziny farmacji, medycyny, usługi w zakresie organizowania szkoleń i konferencji.

(111) **218872** (220) 2008 01 31 (210) 335936
 (151) 2009 08 19 (441) 2008 05 12
 (732) ZAKŁADY FARMACEUTYCZNE POLPHARMA S.A.,
 Starogard Gdański, PL.

(540) FARMAKOTERAPIA PRAKTYCZNA

(510), (511) **05** produkty farmaceutyczne, **16** publikacje prasowe, broszury, periodyki, czasopisma, materiały drukowane, **35** publikowanie, aktualizacja i rozpowszechnianie materiałów reklamowych, **41** publikowanie tekstów z dziedziny farmacji, medycyny, usługi w zakresie organizowania szkoleń i konferencji.

(111) **218873** (220) 2008 02 04 (210) 336021
 (151) 2009 07 14 (441) 2008 05 12
 (732) ZAMET-BUDOWA MASZYN S.A., Tarnowskie Góry, PL.
 (540)



(531) 26.4.3, 26.4.11, 26.15.25, 27.5.1

(510), (511) **06** konstrukcje metalowe, konstrukcje z metali nie-szlachetnych i ich stopów, **07** maszyny i urządzenia dla metalurgii, maszyny i urządzenia dla górnictwa, produkcja maszyn ogólnego przeznaczenia, **39** przesyłanie i dystrybucja energii elektrycznej, **42** projektowanie, ekspertyzy inżynierskie, opracowywanie projektów technicznych.

(111) **218874** (220) 2008 02 04 (210) 336078
 (151) 2009 05 27 (441) 2008 05 12
 (732) „DOM DEVELOPMENT” S.A., Warszawa, PL.
 (540) WINNICA

(510), (511) **19** baraki niemetalowe przenośne, **35** usługi organizowania, prowadzenia i zarządzania działalnością gospodarczą, organizowanie targów i wystaw handlowych i reklamowych w zakresie budownictwa, urbanistyki, architektury i technologii w tej dziedzinie, promocja obrotu nieruchomościami mieszkalnymi, usługi wynajmowania miejsc na umieszczanie ogłoszeń i reklam, zarządzanie miejscami wystawowymi, usługi organizacji i zarządzania przedsięwzięciami inwestycyjnymi w celu budowy i/lub przygotowania obiektów mieszkalnych i niemieskalnych przeznaczonych do sprzedaży, wynajmowania, użyczenia, pomocy w zarządzaniu przedsięwzięciami obrotu nieruchomości, marketingu gruntów dla budownictwa, zasobów lokalnych, nieruchomości przeznaczonych dla zagospodarowania, do sprzedaży, najmu, użyczenia, **36** usługi marketingu gruntów dla budownictwa, zasobów lokalnych, nieruchomości, przeznaczonych do najmu, zagospodarowania, sprzedaży, użyczenia, pomoc w zarządzaniu przedsięwzięciami obrotu nieruchomości, usługi zarządzania nieruchomościami, sprzedaży i pośrednictwa w nabywaniu, sprzedaży, najmie domów, lokali i powierzchni użytkowej, usługi kredytowania, wyceny nieruchomości, dzierżawy nieruchomości, lokali i powierzchni użytkowej, administrowania nieruchomościami, lokalami, powierzchnią użytkową, miejscami parkingowymi, rozliczania transakcji kupna/sprzedaży nieruchomości, organizowanie przetargów na rynku obrotu gruntami, nieruchomościami, powierzchniami użytkowymi i lokalami mieszkalnymi, usługi doradztwa w zarządzaniu nieruchomościami, sprzedaży domów, lokali mieszkalnych i użytkowych, usługi organizacji i zarządzania finansowaniem przedsięwzięć inwestycyjnych polegających na budowie i/lub przygotowaniu obiektów mieszkalnych i niemieskalnych przeznaczonych do sprzedaży, wynajmowania, najmu budynków, lokali i powierzchni użytkowej, **37** usługi wykonywania robót ogólnobudowlanych, konstrukcyjnych i montażowych, usługi remontowe, naprawy obiektów, restauracji budynków, konserwacji obiektów budowlano-mieszkalniowych, usługi budownictwa, nadzoru budowlanego, realizacji i nadzoru nad przedsięwzięciami inwestycyjnymi polegającymi na budowie i/lub przygotowaniu obiektów mieszkalnych i niemieskalnych przeznaczonych do sprzedaży, wynajmu, użyczenia, **39** usługi wynajmowania garaży i miejsc parkingowych powierzchni i obiektów magazynowych, usługi parkingowe, **42** usługi projektowe w zakresie budownictwa, urbanistyki, architektury i technologii, robót ziemnych, nadzoru budowlanego, prac projektowych wykonawczych, rozbiórki, burzenia obiektów budowlanych, budowania lokali mieszkalnych i osiedli mieszkalnych wraz z infrastrukturą, projektowanie konstrukcji, budynków, wykonywanie badań, ekspertyzy, opinii i analiz technicznych w zakresie budownictwa, usługi w zakresie architektury, planowania urbanistycznego, badania, ekspertyzy i pomiary geologiczne, geodezyjne i kartograficzne oraz pomiary podwykonawcze dotyczące inwestycji, ekspertyzy inżynierijne, badania techniczne, doradztwo budowlane i w zakresie ochrony środowiska, dekoracja wnętrz, planowanie urbanistyczne, pomiary terenu, **44** ogrodnictwo krajobrazowe, pielęgnowanie i utrzymywanie trawników, **45** doradztwo w sprawach bezpieczeństwa.

(111) **218875** (220) 2008 02 05 (210) 336122
 (151) 2009 05 27 (441) 2008 05 12
 (732) DUNIN Sp. z o.o., Bielsko-Biała, PL.
 (540)



(531) 3.7.6, 3.7.21, 27.5.1

(510), (511) **01** odczynniki chemiczne inne niż do celów medycznych lub weterynaryjnych, **19** płytki niemetalowe dla budownictwa, mozaiki dla budownictwa, drewno obrobione, **42** projektowanie dekoracji wnętrz.

(111) **218876** (220) 2008 02 05 (210) 336187
 (151) 2009 05 21 (441) 2008 05 12
 (732) ICE ART. Sp. z o.o., Wrocław, PL.

(540)



Kolor znaku: niebieski, biały

(531) 26.4.1, 27.5.1, 29.1.12

(510), (511) **11** aparatura i urządzenia do wytwarzania lodu, urządzenia do chłodzenia, urządzenia wentylacyjne i klimatyzacyjne, urządzenia do chłodzenia mleka, komory chłodnicze, pojemniki chłodnicze, szafy chłodnicze, urządzenia do chłodzenia powietrza, aparatura i urządzenia do uzdatniania wody, instalacje do schładzania wody, urządzenia do filtrowania wody, **30** lód do napojów chłodzących, lód naturalny lub sztuczny, lody, lody spożywcze, środki wiążące do lodów spożywczych, lody spożywcze w proszku, mrożone napoje na bazie herbaty, kawa mrożona, czekolada pitna, czekolada mrożona.

(111) **218877** (220) 2008 02 12 (210) 336507
 (151) 2009 05 26 (441) 2008 05 26
 (732) TRION SPÓŁKA AKCYJNA, Inowrocław, PL.
 (540)



Kolor znaku: czarny, czerwony, szary, jasnoszary, ciemnoszary

(531) 26.4.9, 27.5.1, 29.1.13

(510), (511) **06** okna, drzwi i bramy metalowe, metalowe ramy do okien i drzwi, rolki, prowadnice do okien i drzwi, metalowe okucia i osprzęt do okien i drzwi, żaluzje metalowe, konstrukcje metalowe dla budownictwa, palety transportowe metalowe, metalowe przewody do wentylacji i klimatyzacji, dachowe pokrycia metalowe, **19** okna, drzwi i bramy niemetalowe, niemetalowe ramy do okien i drzwi, niemetalowe okucia do okien i drzwi, żaluzje niemetalowe, ramy do okien i drzwi niemetalowe, konstrukcje niemetalowe dla budownictwa, okiennice niemetalowe, szkło okienne, dachowe pokrycia niemetalowe, palety transportowe niemetalowe, **20** niemetalowy osprzęt do okien i drzwi, **36** usługi w zakresie: agencji pośrednictwa w handlu nieruchomościami, zarządzania, administrowania i pośrednictwa w sprawach majątku nieruchomego, doradztwa i usług w sprawach finansowych i ubezpieczeniowych, **37** usługi w zakresie: budownictwa, budowy i instalowania konstrukcji metalowych, budowy pawilonów, magazynów i sklepów targowych, nakładania i renowacji powłok malarskich, **39** usługi w zakresie: transportu samochodowego, magazynowania, pakowania towarów, spedycji, **40** usługi w zakresie: galwanotechniki, obróbki metali.

(111) **218878** (220) 2008 02 13 (210) 336535
 (151) 2009 07 22 (441) 2008 05 26
 (732) Tata Sons Limited, an Indian Company, Manufacturers & Merchants, Mumbai, IN.
 (540) TATA NANO
 (510), (511) **12** pojazdy lądowe i części do nich zawarte w klasie 12.

(111) **218879** (220) 2008 02 22 (210) 336989
 (151) 2009 08 17 (441) 2008 05 26
 (732) Kostrzyńsko-Słubicka Specjalna Strefa Ekonomiczna S.A., Kostrzyn nad Odrą, PL.
 (540)



Kolor znaku: czerwony, biały, niebieski

(531) 1.1.1, 26.1.1, 26.1.4, 26.1.18, 28.7.0, 29.1.13

(510), (511) **35** usługi doradcze w zakresie prowadzenia działalności gospodarczej i zarządzania, badanie rynku i opinii publicznej, pośrednictwo pracy, usługi reklamowe, usługi sekretarskie, pozyskiwanie danych do komputerowych baz danych, systematyzacja danych komputerowych baz danych, zarządzanie zbiorami informatycznymi, organizowanie targów i wystaw w celach handlowych i reklamowych, **36** usługi w zakresie zarządzania nieruchomościami niemieszkalnymi, wynajem nieruchomości na własny rachunek, agencje nieruchomości, **39** usługi w zakresie rozprowadzania wody, usługi transportu sanitarnego, odprowadzanie ścieków, **41** usługi tłumaczenia, organizowanie wystaw w celach edukacyjnych i kulturalnych, organizowanie i prowadzenie konferencji, seminariów i sympozjów, **42** usługi w zakresie tworzenia, otwierania i odpłatnego udostępniania komputerowych baz danych.

(111) **218880** (220) 2008 02 28 (210) 337311
(151) 2009 06 23 (441) 2008 06 09

(732) Arino House Spółka z ograniczoną odpowiedzialnością, Hajnówka, PL.

(540) VILIS

(510), (511) **20** meble, meble tapicerowane, meble biurowe, meble szkolne, meble kuchenne, meble łazienkowe, meble metalowe, elementy i osprzęt do mebli, półki, regaty, blaty stołów, szafki, okładziny drewniane do mebli, drzwi do mebli, wyroby stolarstwa meblowego, biurka, fotele, siedziska, krzesła, taborety, stoły, kufry, ławy i ławki meblowe, sofy, łóżka drewniane, kanapy, komody, kontuary, kredensy, regaty, szafki, szafy odzieżowe, meble w ogólności, lustra, ramki obrazów, wyroby (nie ujęte w innych klasach) z drewna, korka, trzciny, wikliny, rogu, kości, kości słoniowej, fiszbinu, muszli, bursztynu, macicy perłowej, sepiolitu, imitacji tych surowców lub z tworzyw sztucznych i inne towary ujęte w tej klasie, wyroby stolarstwa meblowego, **35** zgrupowanie na rzecz osób trzecich różnych towarów pozwalające nabywcy wygodnie je oglądać i kupować w sklepie z meblami, prowadzenie sklepów meblowych oraz z artykułami wyposażenia wnętrz, artykułami RTV i AGD i materiałami budowlanymi, usługi reklamowe, promocyjne oraz marketingowe i ich rozpowszechnianie, dystrybucja, wynajmowanie, publikacja, w tym za pomocą radia, telewizji, Internetu, **42** usługi projektowe, projektowanie wnętrz, projektowanie mebli, projektowanie oświetlenia, projektowanie wyposażenia mieszkań.

(111) **218881** (220) 2008 03 07 (210) 337797
(151) 2009 05 07 (441) 2008 06 09

(732) FINSAFE Michał Stróżek, Lublin, PL.

(540) FINSAFE

(510), (511) **35** reklama, promocja, marketing, zarządzanie w działalności handlowej, administrowanie działalności handlowej, prace biurowe, badanie i sondaże opinii publicznej, analizy, ekspertyzy i konsultacje z zakresu ubezpieczeń, ekonomii i finansów, zarządzanie bazami danych i zbiorami informatycznymi, archiwizacja danych, przetwarzanie danych, informacja i doradztwo w zakresie wyżej wymienionych usług, **36** usługi ubezpieczeniowe, usługi finansowe i inwestycje kapitałowe związane z działalnością ubezpieczeniową, usługi finansowe, usługi kredytowe, usługi bankowe, majątek nieruchomy, doradztwo i pośrednictwo w zakresie wyżej wymienionych usług oraz informacja o tych usługach, doradztwo i pomoc w zakresie pozyskiwania funduszy krajowych i zagranicznych, **42** usługi związane z przekazywaniem danych za pośrednictwem środków komunikacji elektronicznej, elektroniczne serwisy informacyjne, informacja o powyższych usługach.

(111) **218882** (220) 2008 03 21 (210) 338552
(151) 2009 05 25 (441) 2008 06 23

(732) „KWIATY POLSKIE MARKETING” Spółka z ograniczoną odpowiedzialnością, Łódź, PL.

(540)



Kolor znaku: zielony, żółty

(531) 26.1.1, 27.5.1, 29.1.12

(510), (511) **35** usługi pośrednictwa handlowego w tym także za pośrednictwem internetu w zakresie prowadzenia sprzedaży-detalicznej i hurtowej z kompleksową ofertą-umożliwiającej nabywcom rozeznanie i zakup towarów: kosmetyki, produkty farmaceutyczne, weterynaryjne i sanitarne, suplementy diet, odżyvky, preparaty witaminowe, substancje dietetyczne do celów leczniczych, herbaty lecznicze, żywność dla niemowląt, plastry, materiały opatrunkowe, materiały do plombowania zębów, woski dentystyczne, urządzenia i przyrządy pomiarowe oraz kontrolne do celów medycznych, ciśnieniomierze (do badania ciśnienia krwi tętnicznej), urządzenia do badania poziomu cukru, programy komputerowe, aparaty i instrumenty chirurgiczne, medyczne, stomatologiczne i weterynaryjne, artykuły ortopedyczne, materiały do zszywania stosowane w chirurgii; usługi w zakresie reklamy, **41** usługi związane z wszelkimi formami edukacji, **44** prowadzenie klinik medycznych, lekarskich gabinetów specjalistycznych, prowadzenie porad w zakresie farmakologii, usługi w zakresie leków recepturowych.

(111) **218883** (220) 2008 03 21 (210) 338556
(151) 2009 05 25 (441) 2008 06 23

(732) „KWIATY POLSKIE MARKETING” Spółka z ograniczoną odpowiedzialnością, Łódź, PL.

(540)



Kolor znaku: zielony, żółty

(531) 25.3.1, 26.1.1, 26.1.4, 26.4.10, 27.5.1, 29.1.12

(510), (511) **35** usługi pośrednictwa handlowego w tym także za pośrednictwem internetu w zakresie prowadzenia sprzedaży-detalicznej i hurtowej z kompleksową ofertą-umożliwiającej nabywcom rozeznanie i zakup towarów: kosmetyki, produkty farmaceutyczne, weterynaryjne i sanitarne, suplementy diet, odżyvky, preparaty witaminowe, substancje dietetyczne do celów leczniczych, herbaty lecznicze, żywność dla niemowląt, plastry, materiały opatrunkowe, materiały do plombowania zębów, woski dentystyczne, urządzenia i przyrządy pomiarowe oraz kontrolne do celów medycznych, ciśnieniomierze (do badania ciśnienia krwi tętnicznej), urządzenia do badania poziomu cukru, programy komputerowe, aparaty i instrumenty chirurgiczne, medyczne, stomatologiczne i weterynaryjne, artykuły ortopedyczne, materiały do zszywania stosowane w chirurgii; usługi w zakresie reklamy, **41** usługi związane z wszelkimi formami edukacji, **44** prowadzenie klinik medycznych, lekarskich gabinetów specjalistycznych, prowadzenie porad w zakresie farmakologii, usługi w zakresie leków recepturowych.

(111) **218884** (220) 2008 03 21 (210) 338557
(151) 2009 05 25 (441) 2008 06 23

(732) „KWIATY POLSKIE MARKETING” Spółka z ograniczoną odpowiedzialnością, Łódź, PL.

(540)



Kolor znaku: zielony, żółty

(531) 25.3.1, 26.1.1, 26.1.4, 26.4.10, 27.5.1, 29.1.12

(510), (511) **35** usługi pośrednictwa handlowego w tym także za pośrednictwem internetu w zakresie prowadzenia sprzedaży-detalicznej i hurtowej z kompleksową ofertą-umożliwiającej nabywcom rozeznanie i zakup towarów: kosmetyki, produkty farmaceutyczne, weterynaryjne i sanitarne, suplementy diet, odżyvky, preparaty witaminowe, substancje dietetyczne do celów leczniczych, herbaty lecznicze, żywność dla niemowląt, plastry, materiały opatrunkowe, materiały do plombowania zębów, woski dentystyczne, urządzenia i przyrządy pomiarowe oraz kontrolne do celów medycznych, ciśnie-

niomierze (do badania ciśnienia krwi tętniczej), urządzenia do badania poziomu cukru, programy komputerowe, aparaty i instrumenty chirurgiczne, medyczne, stomatologiczne i weterynaryjne, artykuły ortopedyczne, materiały do zszywania stosowane w chirurgii; usługi w zakresie reklamy, **41** usługi związane z wszelkimi formami edukacji, **44** prowadzenie klinik medycznych, lekarskich gabinetów specjalistycznych, prowadzenie porad w zakresie farmakologii, usługi w zakresie leków recepturowych.

(111) **218885** (220) 2008 03 21 (210) 338558
 (151) 2009 05 25 (441) 2008 06 23
 (732) „KWIATY POLSKIE MARKETING” Spółka z ograniczoną odpowiedzialnością, Łódź, PL.
 (540)



Kolor znaku: zielony, żółty
 (531) 25.3.1, 26.1.1, 26.1.4, 26.4.10, 27.5.1, 29.1.12
 (510), (511) **35** usługi pośrednictwa handlowego w tym także za pośrednictwem internetu w zakresie prowadzenia sprzedaży-detalicznej i hurtowej z kompleksową ofertą-umożliwiającej nabywcom rozeznanie i zakup towarów: kosmetyki, produkty farmaceutyczne, weterynaryjne i sanitarne, suplementy diet, odżywki, preparaty witaminowe, substancje dietetyczne do celów leczniczych, herbaty lecznicze, żywność dla niemowląt, plastry, materiały opatrunkowe, materiały do plombowania zębów, woski dentystyczne, urządzenia i przyrządy pomiarowe oraz kontrolne do celów medycznych, ciśnieniomierze (do badania ciśnienia krwi tętniczej), urządzenia do badania poziomu cukru, programy komputerowe, aparaty i instrumenty chirurgiczne, medyczne, stomatologiczne i weterynaryjne, artykuły ortopedyczne, materiały do zszywania stosowane w chirurgii; usługi w zakresie reklamy, **41** usługi związane z wszelkimi formami edukacji, **44** prowadzenie klinik medycznych, lekarskich gabinetów specjalistycznych, prowadzenie porad w zakresie farmakologii, usługi w zakresie leków recepturowych.

(111) **218886** (220) 2008 03 21 (210) 338559
 (151) 2009 05 25 (441) 2008 06 23
 (732) „KWIATY POLSKIE MARKETING” Spółka z ograniczoną odpowiedzialnością, Łódź, PL.
 (540)



Kolor znaku: zielony, żółty
 (531) 25.3.1, 26.1.1, 26.1.4, 26.4.10, 27.5.1, 29.1.12
 (510), (511) **35** usługi pośrednictwa handlowego w tym także za pośrednictwem internetu w zakresie prowadzenia sprzedaży-detalicznej i hurtowej z kompleksową ofertą-umożliwiającej nabywcom rozeznanie i zakup towarów: kosmetyki, produkty farmaceutyczne, weterynaryjne i sanitarne, suplementy diet, odżywki, preparaty witaminowe, substancje dietetyczne do celów leczniczych, herbaty lecznicze, żywność dla niemowląt, plastry, materiały opatrunkowe, materiały do plombowania zębów, woski dentystyczne, urządzenia i przyrządy pomiarowe oraz kontrolne do celów medycznych, ciśnieniomierze (do badania ciśnienia krwi tętniczej), urządzenia do badania poziomu cukru, programy komputerowe, aparaty i instrumenty chirurgiczne, medyczne, stomatologiczne i weterynaryjne, artykuły ortopedyczne, materiały do zszywania stosowane w chirurgii; usługi w zakresie reklamy, **41** usługi związane z wszelkimi formami edukacji, **44** prowadzenie klinik medycznych, lekarskich gabinetów specjalistycznych, prowadzenie porad w zakresie farmakologii, usługi w zakresie leków recepturowych.

(111) **218887** (220) 2008 03 21 (210) 338560
 (151) 2009 05 25 (441) 2008 06 23

(732) „KWIATY POLSKIE MARKETING” Spółka z ograniczoną odpowiedzialnością, Łódź, PL.
 (540)



Kolor znaku: zielony, żółty
 (531) 26.1.1, 26.1.4, 26.4.10, 27.5.1, 29.1.12
 (510), (511) **35** usługi pośrednictwa handlowego w tym także za pośrednictwem internetu w zakresie prowadzenia sprzedaży-detalicznej i hurtowej z kompleksową ofertą-umożliwiającej nabywcom rozeznanie i zakup towarów: kosmetyki, produkty farmaceutyczne, weterynaryjne i sanitarne, suplementy diet, odżywki, preparaty witaminowe, substancje dietetyczne do celów leczniczych, herbaty lecznicze, żywność dla niemowląt, plastry, materiały opatrunkowe, materiały do plombowania zębów, woski dentystyczne, urządzenia i przyrządy pomiarowe oraz kontrolne do celów medycznych, ciśnieniomierze (do badania ciśnienia krwi tętniczej), urządzenia do badania poziomu cukru, programy komputerowe, aparaty i instrumenty chirurgiczne, medyczne, stomatologiczne i weterynaryjne, artykuły ortopedyczne, materiały do zszywania stosowane w chirurgii; usługi w zakresie reklamy, **41** usługi związane z wszelkimi formami edukacji, **44** prowadzenie klinik medycznych, lekarskich gabinetów specjalistycznych, prowadzenie porad w zakresie farmakologii, usługi w zakresie leków recepturowych.

(111) **218888** (220) 2008 03 21 (210) 338561
 (151) 2009 05 25 (441) 2008 06 23
 (732) „KWIATY POLSKIE MARKETING” Spółka z ograniczoną odpowiedzialnością, Łódź, PL.
 (540)



Kolor znaku: zielony, żółty
 (531) 25.3.1, 26.1.1, 26.1.4, 26.4.10, 29.1.12
 (510), (511) **35** usługi pośrednictwa handlowego w tym także za pośrednictwem internetu w zakresie prowadzenia sprzedaży-detalicznej i hurtowej z kompleksową ofertą-umożliwiającej nabywcom rozeznanie i zakup towarów: kosmetyki, produkty farmaceutyczne, weterynaryjne i sanitarne, suplementy diet, odżywki, preparaty witaminowe, substancje dietetyczne do celów leczniczych, herbaty lecznicze, żywność dla niemowląt, plastry, materiały opatrunkowe, materiały do plombowania zębów, woski dentystyczne, urządzenia i przyrządy pomiarowe oraz kontrolne do celów medycznych, ciśnieniomierze (do badania ciśnienia krwi tętniczej), urządzenia do badania poziomu cukru, programy komputerowe, aparaty i instrumenty chirurgiczne, medyczne, stomatologiczne i weterynaryjne, artykuły ortopedyczne, materiały do zszywania stosowane w chirurgii; usługi w zakresie reklamy, **41** usługi związane z wszelkimi formami edukacji, **44** prowadzenie klinik medycznych, lekarskich gabinetów specjalistycznych, prowadzenie porad w zakresie farmakologii, usługi w zakresie leków recepturowych.

(111) **218889** (220) 2008 03 21 (210) 338562
 (151) 2009 05 25 (441) 2008 06 23
 (732) „KWIATY POLSKIE MARKETING” Spółka z ograniczoną odpowiedzialnością, Łódź, PL.
 (540)



Kolor znaku: zielony, żółty
 (531) 26.1.1, 26.1.4, 26.4.10, 27.5.1, 29.1.12

(510), (511) **35** usługi pośrednictwa handlowego w tym także za pośrednictwem internetu w zakresie prowadzenia sprzedaży-detalicznej i hurtowej z kompleksową ofertą-umożliwiającej nabywcom rozoznanie i zakup towarów: kosmetyki, produkty farmaceutyczne, weterynaryjne i sanitarne, suplementy diet, odżywki, preparaty witaminowe, substancje dietetyczne do celów leczniczych, herbaty lecznicze, żywność dla niemowląt, plastry, materiały opatrunkowe, materiały do plombowania zębów, woski dentystyczne, urządzenia i przyrządy pomiarowe oraz kontrolne do celów medycznych, ciśnieniomierze (do badania ciśnienia krwi tętnicznej), urządzenia do badania poziomu cukru, programy komputerowe, aparaty i instrumenty chirurgiczne, medyczne, stomatologiczne i weterynaryjne, artykuły ortopedyczne, materiały do zszywania stosowane w chirurgii; usługi w zakresie reklamy, **41** usługi związane z wszelkimi formami edukacji, **44** prowadzenie klinik medycznych, lekarskich gabinetów specjalistycznych, prowadzenie porad w zakresie farmakologii, usługi w zakresie leków recepturowych.

(111) **218890** (220) 2008 03 26 (210) 338757
(151) 2009 07 13 (441) 2008 07 07
(732) CHINA TOBACCO HUBEI INDUSTRIALCO., LTD., Wuhan City, CN.
(540) RGD LAND

(510), (511) **34** papierosy; cygara; tytoń; nitki tytoniowe; ustniki papierosów; zapalniczki dla palaczy tytoniu; filtry do papierosów; cygaretki; pudełka na zapalniczki nie z metali szlachetnych; bibułka papierosowa.

(111) **218891** (220) 2008 03 26 (210) 338758
(151) 2009 07 13 (441) 2008 07 07
(732) CHINA TOBACCO HUBEI INDUSTRIALCO., LTD., Wuhan City, CN.
(540) RGD Created by nature.Crafted by man

(510), (511) **34** papierosy; cygara; tytoń; nitki tytoniowe; ustniki papierosów; zapalniczki dla palaczy tytoniu; filtry do papierosów; cygaretki; pudełka na zapalniczki nie z metali szlachetnych; bibułka papierosowa.

(111) **218892** (220) 2008 03 26 (210) 338759
(151) 2009 07 13 (441) 2008 07 07
(732) CHINA TOBACCO HUBEI INDUSTRIALCO., LTD., Wuhan City, CN.
(540) RGD FLAME

(510), (511) **34** papierosy; cygara; tytoń; nitki tytoniowe; ustniki papierosów; zapalniczki dla palaczy tytoniu; filtry do papierosów; cygaretki; pudełka na zapalniczki nie z metali szlachetnych; bibułka papierosowa.

(111) **218893** (220) 2008 03 26 (210) 338760
(151) 2009 07 13 (441) 2008 07 07
(732) CHINA TOBACCO HUBEI INDUSTRIALCO., LTD., Wuhan City, CN.
(540) RGD SEA

(510), (511) **34** papierosy, cygara, tytoń, nitki tytoniowe, ustniki papierosów, zapalniczki dla palaczy tytoniu, filtry do papierosów, cygaretki, pudełka na zapalniczki nie z metali szlachetnych, bibułka papierosowa.

(111) **218894** (220) 2008 03 26 (210) 338761
(151) 2009 07 13 (441) 2008 07 07
(732) CHINA TOBACCO HUBEI INDUSTRIALCO., LTD., Wuhan City, CN.
(540) RGD created by nature

(510), (511) **34** papierosy; cygara; tytoń; nitki tytoniowe; ustniki papierosów; zapalniczki dla palaczy tytoniu; filtry do papierosów; cygaretki; pudełka na zapalniczki nie z metali szlachetnych; bibułka papierosowa.

(111) **218895** (220) 2008 03 26 (210) 338762
(151) 2009 07 13 (441) 2008 07 07
(732) CHINA TOBACCO HUBEI INDUSTRIALCO., LTD., Wuhan City, CN.
(540) RGD WIND

(510), (511) **34** papierosy; cygara; tytoń; nitki tytoniowe; ustniki papierosów; zapalniczki dla palaczy tytoniu; filtry do papierosów; cygaretki; pudełka na zapalniczki nie z metali szlachetnych; bibułka papierosowa.

(111) **218896** (220) 2008 04 04 (210) 338763
(151) 2009 07 13 (441) 2008 07 07
(732) CHINA TOBACCO HUBEI INDUSTRIALCO., LTD., Wuhan City, CN.
(540)



(531) 3.1.1, 3.1.2, 24.1.5, 27.5.1

(510), (511) **34** papierosy, cygara, tytoń, nitki tytoniowe, ustniki papierosów, zapalniczki dla palaczy tytoniu, filtry do papierosów, cygaretki, pudełka na zapalniczki nie z metali szlachetnych, bibułka papierosowa.

(111) **218897** (220) 2008 03 26 (210) 338764
(151) 2009 07 13 (441) 2008 07 07
(732) CHINA TOBACCO HUBEI INDUSTRIALCO., LTD., Wuhan City, CN.
(540)



(531) 3.1.1, 3.1.2, 24.1.5, 27.5.1

(510), (511) **34** papierosy, cygara, tytoń, nitki tytoniowe, ustniki papierosów, zapalniczki dla palaczy tytoniu, filtry do papierosów, cygaretki, pudełka na zapalniczki nie z metali szlachetnych, bibułka papierosowa.

(111) **218898** (220) 2008 03 26 (210) 338766
(151) 2009 07 13 (441) 2008 07 07
(732) CHINA TOBACCO HUBEI INDUSTRIALCO., LTD., Wuhan City, CN.
(540)



(531) 3.1.1, 3.1.2, 24.1.5, 27.5.1

(510), (511) **34** papierosy, cygara, tytoń, nitki tytoniowe, ustniki papierosów, zapalniczki dla palaczy tytoniu, filtry do papierosów, cygaretki, pudełka na zapalniczki nie z metali szlachetnych, bibułka papierosowa.

(111) **218899** (220) 2008 03 26 (210) 338767
 (151) 2009 07 13 (441) 2008 07 07
 (732) CHINA TOBACCO HUBEI INDUSTRIALCO., LTD., Wuhan City, CN.
 (540)

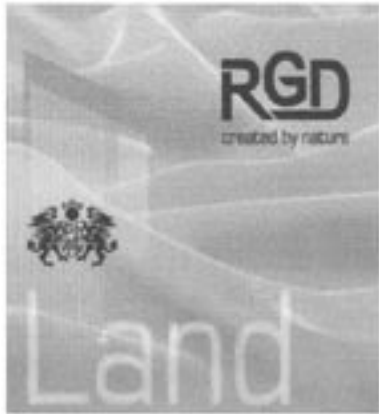

(531) 3.1.1, 3.1.2, 24.1.5, 27.5.1

(510), (511) **34** papierosy, cygara, tytoń, nitki tytoniowe, ustniki papierosów, zapalniczki dla palaczy tytoniu, filtry do papierosów, cygaretki, pudełka na zapalniczki nie z metali szlachetnych, bibułka papierosowa.

(111) **218900** (220) 2008 03 26 (210) 338768
 (151) 2009 07 13 (441) 2008 07 07
 (732) CHINA TOBACCO HUBEI INDUSTRIALCO., LTD., Wuhan City, CN.
 (540)



(531) 25.7.0, 27.5.1

(510), (511) **34** papierosy, cygara, tytoń, nitki tytoniowe, ustniki papierosów, zapalniczki dla palaczy tytoniu, filtry do papierosów, cygaretki, pudełka na zapalniczki nie z metali szlachetnych, bibułka papierosowa.

(111) **218901** (220) 2008 04 14 (210) 339600
 (151) 2009 08 20 (441) 2008 07 21
 (732) ZWIĄZEK PRODUCENTÓW AUDIO-VIDEO, Warszawa, PL.

(540) Nagroda Akademii Fonograficznej Fryderyk

(510), (511) **09** nośniki obrazu i dźwięku, **16** plakaty, albumy, folde-ry, ulotki, kalendarze, koperty, papier listowy, książki, **35** reklamy radio-owe, telewizyjne, prasowe, internetowe, **41** usługi w zakresie rozrywki-programy radiowe i telewizyjne, konkursy muzyczne, usługi w zakresie prowadzenia listy przebojów, **42** administrowanie stron internetowych.

(111) **218902** (220) 2008 04 14 (210) 339604
 (151) 2009 08 20 (441) 2008 07 21
 (732) ZWIĄZEK PRODUCENTÓW AUDIO-VIDEO, Warszawa, PL.
 (540) Fryderyki

(510), (511) **09** nośniki obrazu i dźwięku, **16** plakaty, albumy, folde-ry, ulotki, kalendarze, koperty, papier listowy, książki, **35** reklamy radio-owe, telewizyjne, prasowe, internetowe, **41** usługi w zakresie rozrywki-programy radiowe i telewizyjne, konkursy muzyczne, usługi w zakresie prowadzenia listy przebojów, **42** administrowanie stron internetowych.

(111) **218903** (220) 2008 04 22 (210) 339991
 (151) 2009 07 24 (441) 2008 08 04
 (732) „POLIMET” S. Kij Spółka Jawna, Bielsko-Biała, PL.
 (540)



Kolor znaku: granatowy, biały

(531) 26.1.2, 26.1.18, 27.5.1, 29.1.12

(510), (511) **09** dzwonki alarmy elektryczne, amperomierze, urządzenia do ładowania baterii, baterie elektryczne, cewki dławikowe, cewki elektromagnetyczne, cewki elektryczne, cewki indukcyjne, przewody telefoniczne, przyciski do dzwonek, prze-kaźniki elektryczne, przewody elektryczne, kable elektryczne, aparatura kontrolno-sterująca elektryczna, liczniki, odgromniki, ogniwa elektryczne, ogniwa fotoelektryczne, ograniczniki, omo-merze, linki pionowe, pudełki połączeniowe elektryczne, urządzenia pomiarowe elektryczne, półprzewodniki, przełączniki sygnałów elektronicznych, przełączniki, przełączniki czasowe automatycz-nej, przemienniki elektryczne, przemienniki, inwertory, przetwor-nyce elektryczne, przewodniki elektryczne, zaciski do przewodów elektrycznych, pulpity rozdzielcze, szafy rozdzielcze, tablice roz-dzielcze, rozgałęźniki elektryczne, instalacje elektryczne do zdal-nego sterowania procesami przemysłowymi, tablice sterownicze, styki elektryczne, dzwonki sygnalizacyjne, tablice sygnalizacyjne świecące lub mechaniczne, sygnalizatory akustyczne, sygnaliza-tory, przełączniki sygnałów elektronicznych, syreny elektryczne, ściemniacze światła, termostaty, transformatory elektryczne, wtyczki, gniazdka i inne kontakty elektryczne, wyłączniki elek-tryczne, zaciski elektryczne, złącza do przewodów elektrycznych, złącza elektryczne, złączki elektryczne, tuleje złączowe do kabli elektrycznych, **11** elementy grzejne, kolektory słoneczne, elek-tryczne żarówki do lamp, żarówki elektryczne, żarówki oświetle-niowe, **37** instalowanie i naprawa elektrycznych urządzeń, infor-macja o naprawach, regeneracja maszyn zużytych lub częściowo zniszczonych, **42** badania techniczne, ekspertyzy inżynierskie, opracowywanie projektów technicznych.

(111) **218904** (220) 2008 05 16 (210) 340995
 (151) 2009 08 20 (441) 2008 08 18
 (732) OUTCOM Spółka z o.o., Warszawa, PL.
 (540) Intea

(510), (511) **09** nagrane komputerowe oprogramowanie stałe jako software, nagrane sterujące programy komputerowe, nagra-ne programy komputerowe, ładowalne komputerowe programy jako software, nagrane komputerowe programy sterujące systemu operacyjnego, **42** aktualizacja oprogramowania komputerowego, instalacja oprogramowania komputerowego, konserwacja oprogra-mowania komputerowego, powielanie oprogramowania kompute-rowego, projektowanie oprogramowania komputerowego, wypoży-czanie oprogramowania komputerowego.

(111) **218905** (220) 2008 05 20 (210) 341142
 (151) 2009 08 20 (441) 2008 09 01
 (732) JZO Sp. z o.o., Jelenia Góra, PL.
 (540)

JZO - widzenie bez granic

Kolor znaku: niebieski

(531) 27.5.1, 29.1.4

(510), (511) **09** soczewki [szkła] optyczne.

(111) **218906** (220) 2008 05 21 (210) 341194
 (151) 2009 08 14 (441) 2008 09 01
 (732) Narodowy Instytut Zdrowia Publicznego-Państwowy Zakład Higieny, Warszawa, PL.

(540)



Kolor znaku: granatowy, biały

(531) 3.11.2, 7.1.24, 26.1.1, 26.3.1, 27.5.1, 29.1.12

(510), (511) **42** usługi analiz chemicznych, usługi badań chemicznych, usługi badań biologicznych, usługi badań bakteriologicznych, usługi kontroli jakości, **45** usługi doradztwa w sprawach bezpieczeństwa, usługi arbitrażowe.(111) **218907** (220) 2008 05 28 (210) 341443
(151) 2009 08 20 (441) 2008 09 01

(732) Philip Morris Products S.A., Neuchatel, CH.

(540) GOLD EDGE

(510), (511) **34** tytoń, tytoń surowy oraz tytoń w stanie przetworzonym, wyroby tytoniowe, cygara, papierosy, cygaretki, tytoń do samodzielnego skręcania papierosów, tytoń do fajek, tytoń do żucia, tabaka, papierosy aromatyzowane, papierosy kretek, substytuty tytoniu (nie do celów medycznych), przybory dla palaczy, ustniki oraz bibułka do papierosów, filtry do papierosów, pojemniki na tytoń nie z metali szlachetnych, papierośnice nie z metali szlachetnych, popielniczki nie z metali szlachetnych, fajki, kieszonkowe przyrządy do skręcania papierosów, zapalniczki dla palaczy tytoniu, zapalniczki.(111) **218908** (220) 2008 05 28 (210) 341444
(151) 2009 08 20 (441) 2008 09 01

(732) Philip Morris Products S.A., Neuchatel, CH.

(540) EXTRASENSORY

(510), (511) **34** tytoń, tytoń surowy oraz tytoń w stanie przetworzonym, wyroby tytoniowe, cygara, papierosy, cygaretki, tytoń do samodzielnego skręcania papierosów, tytoń do fajek, tytoń do żucia, tabaka, papierosy aromatyzowane, papierosy kretek, substytuty tytoniu (nie do celów medycznych), przybory dla palaczy, ustniki oraz bibułka do papierosów, filtry do papierosów, pojemniki na tytoń nie z metali szlachetnych, papierośnice nie z metali szlachetnych, popielniczki nie z metali szlachetnych, fajki, kieszonkowe przyrządy do skręcania papierosów, zapalniczki dla palaczy tytoniu, zapalniczki.(111) **218909** (220) 2008 05 29 (210) 341475
(151) 2009 08 14 (441) 2008 09 01

(732) ZAKŁADY FARMACEUTYCZNE POLPHARMA S.A., Starogard Gdański, PL.

(540) SYRESP

(510), (511) **05** produkty farmaceutyczne.(111) **218910** (220) 2008 08 18 (210) 344920
(151) 2009 05 27 (441) 2008 11 24

(732) Zakłady Tytoniowe w Lublinie Spółka Akcyjna, Lublin, PL.

(540)



Kolor znaku: czerwony, złoty, biały

(531) 3.4.7, 24.1.5, 24.1.17, 24.1.19, 27.5.1, 29.1.13

(510), (511) **34** artykuły dla palących: cygara, cygaretki, fajki i przybory do ich czyszczenia, papierosy, popielniczki, tytoń, zapalniczki i zapalniczki, cygarniczki.(111) **218911** (220) 2003 06 05 (210) 265842
(151) 2009 08 05 (441) 2003 12 15

(732) Fabryka Narzędzi Skrawających „FENES” Spółka Akcyjna, Siedlce, PL.

(540) tornado

(510), (511) **07** brzeszczoty-części maszyn, piły tarczowe, piły taśmowe do drewna i do metalu, piły mechaniczne, piły łańcuchowe, **08** brzeszczoty-części narzędzi, tarcze cierne, przyrządy do cięcia, narzędzia, narzędzia do obróbki drewna i metalu, nożyce, ostrza narzędzi, narzędzia do ostrzenia, piły ręczne, strugi, tarcze szlifierskie ręczne.(111) **218912** (220) 2004 06 23 (210) 282284
(151) 2009 07 13 (441) 2004 10 04

(732) Przedsiębiorstwo Wielobranżowe „NORD” S.C. Gładysz Zofia, Gładysz Janusz, Gładysz Karolina, Rybnik, PL.

(540)



Kolor znaku: biały, czerwony

(531) 27.5.1, 29.1.12

(510), (511) **29** alginiany do celów spożywczych, anchois, białka jajek, białko spożywcze, bita śmietana, sos z borówek, sos z żurawin, bulion, cebula konserwowana, masło czekoladowe, drob niezwyłe, dżemy, fasolka konserwowa, filety rybne, flaki, galaretki jadalne, gniazda ptaków jadalnych, groszek konserwowy, grzyby konserwowane, homary niezwyłe, pasta z ciecierzycy, dżem imbirowy, przecier jabłkowy, jaja, jaja ślimacze, jaja w proszku, białko jajka, żółtko jajka, zupy jarzynowe, jogurt, masło kakaowe, owoce kandyzowane, kapusta kiszona, kaszanka, kawior, kazeina do celów spożywczych, kefir, kielbasa krwista, kielbasy, klej rybi do środków spożywczych, masło kokosowe, olej kokosowy, tłuszcz kokosowy, kompot, koncentrat pomidorowy, koncentraty bulionowe i rosółowe, konserwy mięsne, konserwy rybne, konserwy z owocami, konserwy z warzywami, korniszony, korniszony z jarzynami w occie, krewetki niezwyłe, krewetki różowe niezwyłe, krokiety spożywcze, krwawa kiszka, olej kukurydziany, kumys, langusty niezwyłe, łosoś, łój spożywczy, małe jadalne niezwyłe, margaryna, marmolada, masło, masło arachidowe, masło z orzechów kokosowych, miąższ z owoców, mięso, mięso konserwowane, mięso puszkowane, mięso solone, mięso wieprzowe, mleczne produkty, mleko, mrożone owoce, napoje mleczne, olej rzepakowy jadalny, olej słonecznikowy do celów spożywczych, olej z oliwek jadalny, oleje jadalne, oliwki konserwowane, olej z orzechów palmowych, owoce konserwowane, owoce konserwowane w alkoholu, owoce puszkowane, galaretki owocowe, sałatki owocowe, skórki owocowe, paszтет z wątróbki, pektyna do celów spożywczych, pickle, placki ziemniaczane, poczwarki jedwabnika jadalne, podpuszka, przecier pomidorowy, sok pomidorowy do celów kulinarnych, proteiny spożywcze, przecier jabłkowy, pyłki kwiatowe jako żywność, rodzynki, rosół, soki roślinne do gotowania, rośliny strączkowe konserwowane, potrawy rybne, filety z ryb, ryby konserwowane, ryby niezwyłe, ryby puszkowane, ryby solone, sałatki warzywne, sardynki, ser, serwatka, olej sezamowy, skorupiaki niezwyłe, smalec, soczewica konserwowana, soja konserwowana spożywcza, szpik kostny zwierzęcy jadalny, szynka, śledzie, tahini, pasty zawierające tłuszcz do kanapek, tłuszcz kokosowy, tłuszcze jadalne, tofu, trufle konserwowane, tuńczyk, warzywa gotowane, warzywa konserwowane, warzywa puszkowane, wątróbka, wędliny, wieprzowina, ziemniaki zapiekane w cieście, zioła ogrodowe konserwowane, zupy, składniki do sporządzania zupy, zwierzyzna i dziczyzna (nieżywa), zwierzęcy szpik kostny, żelatyna spożywcza, żelatyna do żywności, żywność przygotowana z ryb, wyroby garmazeryjne, **30** biszkopty, bułeczki słodkie, bułka tarta, bułki, chałwa, chipsy jako produkty zbożowe, chleb, chleb bezdrożdżowy, słodczyce ozdobne na choinki, gęsty sos chutney, mięso w cieście, ozdoby jadalne do ciast, ciasta mączne, ciasto na ciastka, ciasto w proszku, cukier, cukierki, cykorja, drożdże, drożdże jako zaczyn, enzymy do ciast, esencje do artykułów żyw-

nościowych, galaretki owocowe, galaretki spożywcze, glukoza do celów spożywczych, gluten do celów spożywczych, gofry, goździki jako przyprawa, herbatniki, herbatniki petit-beurre, imbir jako przyprawa, mąka z jęczmienia, jęczmień gniesiony, jęczmień łuskany, jogurt mrożony, kakao, napoje na bazie kakao, kanapki, wyroby z kakao, karmelki, kasza manna, kasze spożywcze, keczup, zagęszczacze do kielbasy, kit pszczeli spożywczy, kleik spożywczy na bazie mleka, krakersy, sól kuchenna, kukurydza mielona, mąka kukurydziana, płatki kukurydziane, kuskus, lody, lody spożywcze, lody spożywcze w proszku, lód do napojów chłodnych, lód naturalny lub sztuczny, majonezy, makaroniki, makarony, makarony spożywcze, marcepan, mąka, mąka gorczykowa, mąka kukurydziana, produkty z mąki mielonej, mąka pszenna, mąka spożywcza, mąka ziemniaczana do celów spożywczych, preparaty do zmiękczenia mięsa do celów gospodarstwa domowego, sosy do mięsa, mięta do wyrobów cukierniczych, cukierki miętowe, wyroby cukiernicze na bazie migdałów, miód, woda morską do gotowania, muesli, musztarda, naleśniki, napoje kakaowe z mlekiem, ocet, produkty spożywcze na bazie owsa, owies gniesiony, owies łuskany, pasta migdałowa, paszteciki, paszтет, pieczywo imbirowe, piernik, pierożki ravioli, placki, płatki owsiane, płatki zbożowe, pomadki, potrawy na bazie mąki, pralinki, przyprawy, puddingi, rollsy, preparaty roślinne zastępujące kawę, mąka z roślin strączkowych, ryż, sago, sól selerowa, skrobia do celów spożywczych, słodycze, słodycze do dekoracji choinek, słodycze do ssania, słodziki, słodziki naturalne, ekstrakt siodu do celów spożywczych, siodo do celów spożywczych, mąka sojowa, sosy do mięsa, sosy do polewania deserów, sosy pomidorowe, sosy sałatkowe, sól do konserwowania żywności, sól kuchenna, spaghetti, suchary, sushi, syrop cukrowy do celów spożywczych, środki wiążące do celów spożywczych, tabule, tako, tapioka, tortille, wermiszel, wyroby cukiernicze, wyroby piekarnicze, zagęszczacze stosowane przy gotowaniu produktów spożywczych, zielenina, żywność na bazie mąki, **37** instalowanie i naprawy urządzeń dla chłodnictwa, czyszczenie budynków od zewnątrz, lakiowanie, malowanie, czyszczenie okien, stolarstwo, tapetowanie, zabezpieczenie budynków przed wilgocią, eliminacja zakłóceń w instalacji elektrycznej, ślusarstwo, szklarstwo, instalowanie urządzeń wodno-kanalizacyjnych i centralnego ogrzewania, **41** wynajmowanie sal przyjęć.

(111) **218913** (220) 2007 03 27 (210) 323215
 (151) 2009 08 19 (441) 2007 07 09
 (732) HERTZ POLSKA Marcin Poniedziałek, Kielce, PL.
 (540)



Kolor znaku: czarny, niebieski i odcienie, srebrny, biały
 (531) 27.5.1, 29.1.14
 (510), (511) **32** napoje gazowane bezalkoholowe, napoje energetyzujące.

(111) **218914** (220) 2007 06 18 (210) 326663
 (151) 2009 07 30 (441) 2007 10 01
 (732) „JTC” Przedsiębiorstwo Handlowo-Usługowe Jacek Trzeciak, Poznań, PL.
 (540)



Kolor znaku: czarny, czerwony, zielony, granatowy
 (531) 26.11.3, 26.11.7, 27.5.1, 27.5.17, 29.1.14
 (510), (511) **09** komputery, drukarki kodów kreskowych, kasy fiskalne, **35** komputerowa archiwizacja danych, **37** instalacja okablowania, usługi instalowania, konserwacji i napraw komputerów.

(111) **218915** (220) 2007 06 21 (210) 326851
 (151) 2009 07 13 (441) 2007 10 01

(732) Agencja „SOMA” Andrzej Stępniewski, Marek Orłowski
 Spółka Jawna, Warszawa, PL.
 (540)



Kolor znaku: ciemnoniebieski, zielony, niebieski, fioletowy, pomarańczowy

(531) 7.1.8, 7.1.11, 7.1.24, 26.1.2, 29.1.15

(510), (511) **11** świecące numery do domów, klosze do lamp, lampiony, lampki elektryczne na choinkę, lampy gazowe, lampy elektryczne, lampy oświetleniowe, lampy uliczne, lampy bezpieczeństwa, latarki, osłony do lamp, urządzenia bezpieczeństwa do oświetlenia, urządzenia i instalacje do oświetlenia, urządzenia do oświetlenia pojazdów, żarówki oświetleniowe, światła do pojazdów, urządzenia zabezpieczające do oświetlenia, zawieszania do lamp, urządzenia i instalacje do ogrzewania i chłodzenia, urządzenia i instalacje do wentylacji i klimatyzacji, instalacje i urządzenia do odświeżania i suszenia, aparatura i urządzenia do oczyszczania powietrza, **16** afisze, plakaty, broszury, książki, czasopisma, materiały drukowane, druki i odbitki graficzne, katalogi, prospekty, publikacje, wydawnictwa, artykuły biurowe z wyjątkiem mebli, materiały piśmienne, artykuły papiernicze, przyrządy i przybory do pisania, **20** meble, meble biurowe, dekoracje przestawne, wyroby koszykarskie, ramy do obrazów, pojemniki do pakowania z tworzyw sztucznych, pojemniki niemetalowe do składowania i transportu, półki magazynowe, obiekty nadmuchiwane powietrzem do reklamy, stoiska wystawowe, wyroby stolarstwa meblowego, tablice ogłoszeniowe, **35** agencje importowo-eksportowe, agencje reklamowe, badania opinii publicznej, doradztwo w sprawach działalności gospodarczej, informacja o działalności gospodarczej, agencje informacji handlowej, pozyskiwanie danych do komputerowych baz danych, uaktualnianie materiałów reklamowych, rozpowszechnianie ogłoszeń reklamowych, opinie-sondaże, organizowanie wystaw i targów w celach handlowych lub reklamowych, wyszukiwanie informacji w plikach komputerowych dla osób trzecich, pokazy towarów, pomoc w prowadzeniu działalności gospodarczej, promocja sprzedaży dla osób trzecich, reklamy, reklama za pośrednictwem sieci komputerowej, publikowanie tekstów reklamowych, rozpowszechnianie materiałów reklamowych, próbek, druków, prospektów, broszur, badania rynku, wyszukiwanie w komputerowych bazach danych, zgrupowanie na rzecz osób trzecich różnych towarów pozwalające nabywcy wygodnie oglądać i kupować te towary na stronie internetowej dotyczącej sprzedaży w zakresie sklepu wielobranżowego, zgrupowanie na rzecz osób trzecich różnych towarów pozwalające nabywcy wygodnie oglądać i kupować te towary w hurtowni lub sklepie wielobranżowym, w komisie, **37** renowacja mebli, naprawy stolarstwa meblowego, **41** doradztwo zawodowe jako porady w zakresie edukacji lub kształcenia, usługi klubowe w zakresie rozrywki lub nauczania, organizowanie konkursów edukacyjnych lub rozrywkowych, organizowanie i prowadzenie konferencji i zjazdów, organizowanie i prowadzenie seminariów i przyjęć, organizowanie wystaw z dziedziny kultury lub edukacji, publikacja elektroniczna on-line książek i periodyków, publikowanie tekstów innych niż teksty reklamowe.

(111) **218916** (220) 2007 09 24 (210) 330466
 (151) 2009 08 11 (441) 2008 01 07
 (732) Kea System P. P. H. U. Albert Korman, Bielany, PL.
 (540)



Kolor znaku: żółty, czerwony, zielony
 (531) 1.3.1, 1.15.24, 29.1.13

(510), (511) **04** gazy ochronne stosowane przy spawaniu, paliwa, paliwa gazowe, ropa naftowa, gazy zestalone do celów przemysłowych, gaz generatorowy; paliwa płynne lub gazowe, oleje i smary; gaz w postaci płynnej lub gazowej, gazy palne jako materiał pędny i grzewczy, gaz płynny, paliwo gazowe, **31** produkty rolnicze, ogrodnicze i leśne, pasza dla zwierząt, nasiona, naturalne rośliny i kwiaty, **39** napełnianie butli gazem; dostarczanie paliw, dystrybucja paliw, magazynowanie paliw, przewożenie paliw, transport paliw; wypożyczanie pojazdów do przewozu gazu, wynajem zbiorników, butli i pojemników do przewozu, dostarczanie lub składowanie gazu, zapatrywanie, dystrybucja, przewóz i składowanie gazu, napełnianie butli gazem, dostarczanie paliw, dystrybucja paliw, magazynowanie paliw.

(111) **218917** (220) 2007 10 23 (210) 331873
 (151) 2009 05 22 (441) 2008 02 04
 (732) ITI Neovision Spółka z ograniczoną odpowiedzialnością,
 Warszawa, PL.

(540) nRadio HD

(510), (511) **03** kosmetyki, wyroby perfumeryjne, środki myjące, czyszczące i piorące, **09** programy telewizyjne, filmy, audycje radiowe, nagrania dźwięku, obrazu i filmowe utrwalone w formie zapisanej taśmy filmowej, taśmy video, taśmy magnetycznej, dysków optycznych, w formacie MP3, w wersji przystosowanej do odtwarzania w komputerach multimedialnych, w odtwarzaczach CD, DVD, zapisane nośniki obrazu i dźwięku, gry komputerowe, interaktywne gry komputerowe, urządzenia do nagrywania, zapisywania, odtwarzania i reprodukcji dźwięku, obrazu, informacji i zapisu filmowego w formie analogowej i cyfrowej, elektryczna i elektroniczna aparatura służąca do odbioru przekazu satelitarne, naziemnego, kablowego i światłowodowego, nadajniki sygnału naziemnego, kablowego i satelitarnego, odbiorniki telewizyjne i radiowe, odbiorniki telewizyjne i radiowe z wbudowanym dekoderem sygnału, urządzenia do odekodowywania zakodowanego sygnału zawierające zestaw do odbioru telewizji, zestawy aparaturowe zawierające dekoder i interaktywną przeglądarkę kanałów telewizji satelitarnej, zestawy aparaturowe zawierające dekoder i nagrywarę do zapisywania programów telewizyjnych i dźwiękowych-rejestracja dźwięku i obrazu na wbudowanym dysku twardym PVR umożliwiającą wybór zapisywanych programów (Personal Video Recorder-osobisty rejestrator obrazu), komputery, programy komputerowe, programy komputerowe umożliwiające użytkownikom telewizji oglądanie i zakup towarów, za pośrednictwem cyfrowych kanałów telewizyjnych, programy do prowadzenia gier komputerowych, konkursów przystosowane do użycia z odbiornikiem telewizyjnym jako ekranem komputerowym, programy komputerowe do obsługi interaktywnej telewizji, urządzenia do zapisu audio i video w postaci skompresowanej, anteny radiowe i telewizyjne, urządzenia do zapisywania, zapamiętywania i odtwarzania obrazów, dźwięków i zapisu wideo w postaci plików MP3, aparaty telefoniczne, **16** papier, karton i wyroby z tych materiałów nie ujęte w innych klasach, druki akcydensowe, kalendarze, foldery, prospekty afisze, plakaty, fotografie, nalepki, publikacje drukowane, czasopisma, książki, broszury, materiały piśmienne, papeterie, torby do pakowania z papieru i tworzyw sztucznych materiały szkoleniowe i instruktażowe (z wyjątkiem aparatów), **25** odzież, odzież sportowa, obuwie, nakrycia głowy, **28** gry, zabawki i sprzęt sportowy ujęte w tej klasie, **35** usługi w zakresie reklamy: organizacja i prowadzenie kampanii reklamowych, wynajem i sprzedaż miejsca i czasu na cele reklamowe w środkach masowego przekazu, usługi produkcji audycji i filmów reklamowych dla radia, telewizji, filmu, Internetu, usługi w zakresie dystrybucji i doręczania prospektów i próbek reklamowych, organizacji pokazów i wystaw, usługi badania opinii publicznej, badania rynku mediów i reklamy, usługi prowadzenia sklepu i hurtowni wielobranżowej, usługi sprzedaży odzieży, obuwia, wyrobów papierniczych, kosmetyków, chemii gospodarczej, książek, czasopism, gazet, sprzętów gospodarstwa domowego, mebli, wyposażenia wnętrz, usługi prowadzenia sklepu i hurtowni wielobranżowej, usługi sprzedaży odzieży, obuwia, wyrobów papierniczych, kosmetyków, chemii gospodarczej, książek, czasopism, gazet, sprzętów gospodarstwa domowego, mebli, wyposażenia wnętrz za pośrednictwem Internetu (sklep internetowy), usługi prowadzenia sprzedaży niżej wymienionych towarów z naniesionym logo jako elementem reklamowo-ozdobnym: apaszkki jedwabne, baloniki, bandanki, banery, bezrękawniki, bloczki post-it, bluzy, bombki, breloczki, chorągiewki, czapki, daszki, długopisy, elektroniczne urządzenia do tłumaczenia językowych, elektroniczne urządzenia ze słownikiem, etui skórzane na długopisy, etui skórzane na wizytówki, flagi, galanteria odzieżowa damska i męska, galanteria skórzana, galanteria papierowa, kalendarze, kalkulatory, kapelusze, karafki, konstrukcje dmuchane i balony, kosmetyczki, kosmetyki, koszulki polo, krawaty, krzeselka, kubki, kurtki, latawce, maskotki, materiały biurowe i szkolne, pudełka, naklejki i nalepki, notesy, obrusy, odtwarzacze płyt kompaktowych i kaset, ołówki, opakowania na napoje, organizery, otwieracze do butelek, pałeczki chińskie, papiery pakowe, parasole, parasolki, parawany, para jedwabne, piłki, piórniki, plecaki, podkładki pod kubki, kieliszki i szklanki, podkładki pod mysz, pokrowce na telefony, portfele, postery, radioodbiorniki, rękawiczki, ręczniki, sakwy rowerowe, sakwy podróżne, samochodowe osłony przeciwsłoneczne, siatki, skrobaczki do szyb, słodycze, standy, stroje dla personelu, szale, szaliki, teczki skórzane, termosy, torby i torebki, torciki, trąbki, T-shirty, wizytowniki, wody perfumowane i perfumy, worki zeglarskie, wyroby ze szkła i porcelany, zabawki, zegarki, zegary ściennie, zegarki, znaczki z logo, **36** usługi w zakresie pośrednictwa w zawieraniu umów ubezpieczeniowych, umów kredytowych za pośrednictwem telewizji interaktywnej i sieci teleinformatycznych Internet, sprawdzanie stanu konta za pośrednictwem telewizji interaktywnej i sieci teleinformatycznych Internet, umożliwienia dokonywania płatności za pośrednictwem telewizji interaktywnej i Internetu, obsługa kart kredytowych za pośrednictwem telewizji interaktywnej i Internetu, **37** usługi w zakresie: instalacji, obsługi i napraw systemów przekazywania dźwięku i obrazu w systemie łączności radiofonicznej, telewizyjnej, kablowej, światłowodowej, satelitarnej i naziemnej w systemie cyfrowym i analogowym, instalacji i naprawy urządzeń do odbioru sygnału telewizyjnego, radiowego, instalacja anten zbiorczych indywidualnych do odbioru tego sygnału, instalacja i naprawa sprzętu do odekodowywania sygnału, **38** usługi telekomunikacyjne, usługi agencji informacyjnej: zbieranie i rozpowszechnianie informacji, usługi rozpowszechniania programów telewizyjnych, reportaży, filmów dokumentalnych i fabularnych, widowisk rozrywkowych i sportowych oraz audycji z interaktywnym udziałem widzów, usługi: emisji telewizyjnej i radiowej, obsługi przekazu dźwięku i obrazu, obsługi przekazu cyfrowego, organizowania systemów transmisyjnych dźwięku, obrazu i sygnału cyfrowego, rozpowszechniania programów i informacji za pośrednictwem sieci informatycznych-Internetu. usługi komunikacyjne za pośrednictwem przekazu satelitarnego, naziemnego kablowego i światłowodowego, usługi telekomunikacyjne spersonalizowane-zakres dostępu do treści informacyjnych i usług indywidualnie określonych dla każdego abonenta z możliwością wykorzystania przesyłania informacji od abonenta do operatora w celu wyboru usług, uczestniczenia w grach, konkursach, głosowaniach i dokonywania zakupów z jednoczesnym przekazywaniem informacji od i do klienta, usługi telekomunikacyjne przeznaczone do obsługi sprzedaży detalicznej towarów poprzez bezpośrednią komunikację z klientem, usługi przekazu telewizyjnego łącznie z umożliwianiem wyboru spośród wielu programów i inteligentnej automatycznej selekcji programów, które mają być nagrywane, usługi emisji i transmisji telewizji interaktywnej, interaktywnej rozrywki i konkursów, usługi dostarczania informacji on-line z komputerowych baz danych, umożliwianie dostępu do stron WWW za pośrednictwem przekazu telewizyjnego poprzez interaktywny portal telewizyjny, udzielanie informacji i usługi konsultacyjne dotyczące wyżej wymienionych usług, dostarczanie dostępu do Internetu, wynajem miejsca na strony WWW, usługi poczty elektronicznej, dostarczanie dostępu do stron MP3 w Internecie, dostarczanie dostępu do zasobów muzycznych, filmowych i zbiorów obrazów w sieci internetowej, wynajem urządzeń do odbioru i nadawania sygnału telewizyjnego i radiowego, odbiorników radiowych i telewizyjnych, urządzeń do kodowania i dekodowania sygnału cyfrowego i analogowego, zapewnienie dostępu do sieci LAN-przesyłanie danych z i do sieci lokalnej (Local Area Network) jak również umożliwianie dostępu do Internetu za pośrednictwem tej sieci, **41** usługi rozrywki i nauczania: organizacja rozrywkowych widowisk telewizyjnych, audycji radiowych, produkcja filmów dokumentalnych, reportaży, programów telewizyjnych, organizacji teleturniejów i konkursów, organizacja audycji z interaktywnym udziałem widzów, dostarczanie rozrywki i usług edukacyjnych za pośrednictwem radia, telewizji, Internetu, dostęp do tych usług edukacyjnych i rozrywkowych w systemie on-line, w systemie telewizji interaktywnej, usługi wynajmowania sprzętu do nagrywania, odtwarzania dźwięku i obrazu, dostarczanie informacji o rozryw-

giewki, czapki, daszki, długopisy, elektroniczne urządzenia do tłumaczenia językowych, elektroniczne urządzenia ze słownikiem, etui skórzane na długopisy, etui skórzane na wizytówki, flagi, galanteria odzieżowa damska i męska, galanteria skórzana, galanteria papierowa, kalendarze, kalkulatory, kapelusze, karafki, konstrukcje dmuchane i balony, kosmetyczki, kosmetyki, koszulki polo, krawaty, krzeselka, kubki, kurtki, latawce, maskotki, materiały biurowe i szkolne, pudełka, naklejki i nalepki, notesy, obrusy, odtwarzacze płyt kompaktowych i kaset, ołówki, opakowania na napoje, organizery, otwieracze do butelek, pałeczki chińskie, papiery pakowe, parasole, parasolki, parawany, para jedwabne, piłki, piórniki, plecaki, podkładki pod kubki, kieliszki i szklanki, podkładki pod mysz, pokrowce na telefony, portfele, postery, radioodbiorniki, rękawiczki, ręczniki, sakwy rowerowe, sakwy podróżne, samochodowe osłony przeciwsłoneczne, siatki, skrobaczki do szyb, słodycze, standy, stroje dla personelu, szale, szaliki, teczki skórzane, termosy, torby i torebki, torciki, trąbki, T-shirty, wizytowniki, wody perfumowane i perfumy, worki zeglarskie, wyroby ze szkła i porcelany, zabawki, zegarki, zegary ściennie, zegarki, znaczki z logo, **36** usługi w zakresie pośrednictwa w zawieraniu umów ubezpieczeniowych, umów kredytowych za pośrednictwem telewizji interaktywnej i sieci teleinformatycznych Internet, sprawdzanie stanu konta za pośrednictwem telewizji interaktywnej i sieci teleinformatycznych Internet, umożliwienia dokonywania płatności za pośrednictwem telewizji interaktywnej i Internetu, obsługa kart kredytowych za pośrednictwem telewizji interaktywnej i Internetu, **37** usługi w zakresie: instalacji, obsługi i napraw systemów przekazywania dźwięku i obrazu w systemie łączności radiofonicznej, telewizyjnej, kablowej, światłowodowej, satelitarnej i naziemnej w systemie cyfrowym i analogowym, instalacji i naprawy urządzeń do odbioru sygnału telewizyjnego, radiowego, instalacja anten zbiorczych indywidualnych do odbioru tego sygnału, instalacja i naprawa sprzętu do odekodowywania sygnału, **38** usługi telekomunikacyjne, usługi agencji informacyjnej: zbieranie i rozpowszechnianie informacji, usługi rozpowszechniania programów telewizyjnych, reportaży, filmów dokumentalnych i fabularnych, widowisk rozrywkowych i sportowych oraz audycji z interaktywnym udziałem widzów, usługi: emisji telewizyjnej i radiowej, obsługi przekazu dźwięku i obrazu, obsługi przekazu cyfrowego, organizowania systemów transmisyjnych dźwięku, obrazu i sygnału cyfrowego, rozpowszechniania programów i informacji za pośrednictwem sieci informatycznych-Internetu. usługi komunikacyjne za pośrednictwem przekazu satelitarnego, naziemnego kablowego i światłowodowego, usługi telekomunikacyjne spersonalizowane-zakres dostępu do treści informacyjnych i usług indywidualnie określonych dla każdego abonenta z możliwością wykorzystania przesyłania informacji od abonenta do operatora w celu wyboru usług, uczestniczenia w grach, konkursach, głosowaniach i dokonywania zakupów z jednoczesnym przekazywaniem informacji od i do klienta, usługi telekomunikacyjne przeznaczone do obsługi sprzedaży detalicznej towarów poprzez bezpośrednią komunikację z klientem, usługi przekazu telewizyjnego łącznie z umożliwianiem wyboru spośród wielu programów i inteligentnej automatycznej selekcji programów, które mają być nagrywane, usługi emisji i transmisji telewizji interaktywnej, interaktywnej rozrywki i konkursów, usługi dostarczania informacji on-line z komputerowych baz danych, umożliwianie dostępu do stron WWW za pośrednictwem przekazu telewizyjnego poprzez interaktywny portal telewizyjny, udzielanie informacji i usługi konsultacyjne dotyczące wyżej wymienionych usług, dostarczanie dostępu do Internetu, wynajem miejsca na strony WWW, usługi poczty elektronicznej, dostarczanie dostępu do stron MP3 w Internecie, dostarczanie dostępu do zasobów muzycznych, filmowych i zbiorów obrazów w sieci internetowej, wynajem urządzeń do odbioru i nadawania sygnału telewizyjnego i radiowego, odbiorników radiowych i telewizyjnych, urządzeń do kodowania i dekodowania sygnału cyfrowego i analogowego, zapewnienie dostępu do sieci LAN-przesyłanie danych z i do sieci lokalnej (Local Area Network) jak również umożliwianie dostępu do Internetu za pośrednictwem tej sieci, **41** usługi rozrywki i nauczania: organizacja rozrywkowych widowisk telewizyjnych, audycji radiowych, produkcja filmów dokumentalnych, reportaży, programów telewizyjnych, organizacji teleturniejów i konkursów, organizacja audycji z interaktywnym udziałem widzów, dostarczanie rozrywki i usług edukacyjnych za pośrednictwem radia, telewizji, Internetu, dostęp do tych usług edukacyjnych i rozrywkowych w systemie on-line, w systemie telewizji interaktywnej, usługi wynajmowania sprzętu do nagrywania, odtwarzania dźwięku i obrazu, dostarczanie informacji o rozryw-

ce, edukacji, programach radiowych i telewizyjnych, imprezach sportowych, usługi automatycznego zapisywania programów telewizyjnych zgodnie z preferencjami odbiorców i następnie odtwarzanie ich w czasie wybranym przez odbiorcę, usługi dostarczania muzyki, video, dźwięku i obrazu w postaci plików MP3 ze stron WWW poprzez Internet, usługi wynajmowania studia nagraniowego, filmowego, organizacji i produkcji nagrań filmowych, dźwiękowych, usługi organizacji imprez artystycznych, estradowych, sportowych, rekreacyjnych, usługi wydawnicze: publikowanie książek i innych materiałów drukowanych, publikowanie książek, magazynów, czasopism, gazet w formie elektronicznej, udostępnianie ich w sieci internetowej, usługi obsługi technicznej i organizacyjnej produkcji telewizyjnej i filmowej, **42** opracowywanie i wdrażanie programów komputerowych, wykonywanie opinii i badań w dziedzinie środków komunikacji publicznej, multimedialnej, prognozy pogody, **45** usługi administrowania prawami własności intelektualnej, udzielania licencji i pośrednictwa w obrocie prawami własności intelektualnej.

(111) **218918** (220) 2007 12 19 (210) 334277
 (151) 2009 08 13 (441) 2008 03 31
 (732) Torsystem Butzbach Spółka z o.o., Kamieniec Żąbkowski, PL.
 (540)



Kolor znaku: zielony, pomarańczowy, czarny

(531) 1.11.15, 24.15.1, 25.7.15, 26.1.1, 26.4.1, 26.11.2, 27.5.1, 29.1.13
 (510), (511) **06** bramy metalowe, pomosty prefabrykowane metalowe, **07** napędowe mechanizmy bram, **19** okna niemetalowe, **37** instalowanie i naprawa urządzeń elektrycznych.

(111) **218919** (220) 2007 12 20 (210) 334366
 (151) 2009 08 05 (441) 2008 03 31
 (732) Wiktor Rafałowicz, Warszawa, PL.
 (540)



Kolor znaku: brązowy, khaki, żółty, ciemnobrązowy

(531) 2.3.5, 2.3.16, 26.4.9, 27.5.1, 29.1.14
 (510), (511) **03** kosmetyki, **10** aparaty do masażu stosowane w medycynie estetycznej i kosmologii, **44** usługi salonów piękności.

(111) **218920** (220) 2007 12 20 (210) 334369
 (151) 2009 08 07 (441) 2008 03 31
 (732) Firma Produkcyjno-Handlowa „MUSTAF” S.C.
 Anna Kowalska, Magdalena Albińska, Częstochowa, PL.
 (540)



Kolor znaku: granatowy, biały

(531) 26.11.1, 27.5.1, 29.1.12

(510), (511) **05** bandaże higieniczne, bandaże opatrunkowe, chirurgiczne tkaniny, chirurgiczne materiały opatrunkowe, chusteczki nasączone płynami farmaceutycznymi, gaza opatrunkowa, higieniczne opaski, plastry do celów medycznych, plastry lecznicze, **10** prześcieradła chirurgiczne, prześcieradła nieprzemakalne, prześcieradła sterylne, podkłady higieniczne, śliniaki stomatologiczne, serwety stomatologiczne, serwety chirurgiczne, podglówki do foteli dentystycznych, pokrowce na fotele dentystyczne, **35** usługi sklepów i hurtowni z artykułami higienicznymi i sanitarnymi dla celów medycznych, bandażami higienicznymi, bandażami opatrunkowymi, chirurgicznymi tkaninami, chirurgicznymi materiałami opatrunkowymi, chusteczkami nasączonymi płynami farmaceutycznymi, gazą opatrunkową, higienicznymi opaskami, plastrami dla celów medycznych, plastrami leczniczymi, prześcieradłami chirurgicznymi, prześcieradłami nieprzemakalnymi, prześcieradłami sterylnymi, podkładami higienicznymi, śliniakami stomatologicznymi, serwetami stomatologicznymi, serwetami chirurgicznymi, podglówkami do foteli dentystycznych, pokrowcami na fotele dentystyczne.

(111) **218921** (220) 2008 01 16 (210) 335221
 (151) 2009 08 14 (441) 2008 04 28
 (732) Nasza Klasa Sp. z o.o., Wrocław, PL.
 (540)



Kolor znaku: żółty, czarny, biały

(531) 2.1.23, 11.7.1, 11.7.5, 29.1.13
 (510), (511) **01** produkty chemiczne stosowane w przemyśle, pracach badawczych, fotografii, jak również rolnictwie, ogrodnictwie i leśnictwie, nieprzetworzone żywice syntetyczne, nieprzetworzone tworzywa sztuczne, nawozy sztuczne, mieszaniny gaszące ogień, środki do hartowania i lutowania, produkty chemiczne do konserwowania artykułów żywnościowych, substancje garbujące, kleje stosowane w przemyśle, **02** farby, pokosty, lakiery, środki zapobiegające korozji i zabezpieczające drewno, barwniki, zaprawy farbiarskie, żywice naturalne, folie metalowe i formy proszkowe dla malarzy, dekoratorów, drukarzy i artystów, **03** środki wybielające i inne substancje stosowane w praniu, środki do czyszczenia, polerowania, szorowania i ścierania, mydła, środki perfumeryjne, olejki eteryczne, kosmetyki, płyny do pielęgnacji włosów, środki do czyszczenia zębów, **04** oleje przemysłowe i tłuszcze, smary, mieszaniny pochłaniające kurz, nawilżające i wiążące, paliwa (również spirytus silnikowy) i materiały oświetleniowe, świece i knoty do oświetlenia, **05** produkty farmaceutyczne i weterynaryjne, środki sanitarne do celów medycznych, substancje dietetyczne do celów leczniczych, żywność dla niemowląt, plastry, materiały opatrunkowe, materiały do plombowania zębów, wosk dentystyczny, środki odkażające, środki do niszczenia robactwa, środki grzybobójcze, środki chwastobójcze, **06** metale nieszlachetne i ich stopy, metalowe materiały budowlane, przenośne metalowe konstrukcje budowlane, materiały metalowe do budowy torów kolejowych, przewody nieelektryczne i druty z metali nieszlachetnych, drobne wyroby żelazne, pojedyncze drobne wyroby metalowe, rury i rurki metalowe, kasy pancerne, towary z metali nieszlachetnych nie ujęte w innych klasach, rudy, **07** maszyny i obrabiarki, silniki (z wyjątkiem stosowanych do pojazdów lądowych), mechanizmy sprzęgania i napędu (z wyjątkiem stosowanych do pojazdów lądowych), mechaniczne narzędzia rolnicze, inkubatory do jaj, **08** narzędzia i przyrządy (ręcznie sterowane), sztucce, broń ręczna, ostrza (maszynki do golenia), **09** urządzenia i przyrządy naukowe, nawigacyjne, geodezyjne, elektryczne, fotograficzne, kinematograficzne, optyczne, wagowe, pomiarowe, sygnalizacyjne, kontrolne (inspekcyjne), ratownicze i do nauczania, urządzenia i przyrządy do przewodzenia, przełączania, transformowania, akumulowania, regulowania lub kontrolowania

elektryczności, urządzenia do nagrywania, transmisji lub odtwarzania dźwięku lub obrazu, magnetyczne nośniki danych, dyski z nagraniami, automaty sprzedające i mechanizmy do urządzeń uruchamianych przez wrzucenie monety, kasy rejestrujące, maszyny liczące, sprzęt przetwarzający dane i komputery, urządzenia do gaszenia ognia, **10** aparaty i instrumenty chirurgiczne, medyczne, stomatologiczne i weterynaryjne, sztuczne kończyny, oczy i zęby, artykuły ortopedyczne, materiały do zszywania ran, **11** urządzenia do oświetlenia, ogrzewania, wytwarzania pary, gotowania, chłodzenia, suszenia, wentylacji, zaopatrzenia w wodę i do celów sanitarnych, **12** pojazdy, urządzenia do poruszania się na lądzie, w powietrzu lub na wodzie, **13** broń palna, amunicja i pociski, materiały wybuchowe, sztuczne ognie, **14** metale szlachetne i ich stopy, wyroby z metali szlachetnych lub pokrywane nimi nie ujęte w innych klasach, wyroby jubilerskie, kamienie szlachetne, przyrządy zegarmistrzowskie i chronometryczne, **15** instrumenty muzyczne, **16** papier, tektura i wyroby z tych materiałów nie ujęte w innych klasach, druki, materiały intrologatorskie, materiały fotograficzne, materiały piśmienne, kleje do materiałów piśmiennych lub do celów domowych, materiały przeznaczone dla artystów, pędzle malarskie, maszyny do pisania i sprzęt biurowy (z wyjątkiem mebli), materiały szkoleniowe i instruktażowe (z wyjątkiem aparatów), materiały z tworzyw sztucznych do pakowania (nie ujęte w innych klasach), czcionki drukarskie, matryce, **17** kauczuk, gutaperka, guma, azbest, mika i wyroby z tych materiałów nie ujęte w innych klasach, tworzywa sztuczne w formie wyciśniętej stosowane w produkcji, materiały wypełniające, uszczelniające i izolacyjne, giętkie rurki niemetalowe, **18** skóra i imitacje skóry, wyroby z tych materiałów nie ujęte w innych klasach, skóry zwierzęce, skóry surowe, kufry i torby podróżne, parasole zwykłe i przeciwśoneczne, laski, bicze, uprząże i wyroby rymarskie, **19** materiały budowlane niemetalowe, rury sztywne niemetalowe stosowane w budownictwie, asfalt, smoła i bitumy, budynki przenośne niemetalowe, pomniki niemetalowe, **20** meble, lustra, ramy do obrazów, wyroby (nie ujęte w innych klasach) z drewna, korka, trzciny, wikliny, rogu, kości, kości słoniowej, fiszbinu, muszli, bursztynu, macicy perłowej, sepiolitu i imitacji tych wszystkich materiałów lub z tworzyw sztucznych, **21** przybory kuchenne i gospodarstwa domowego oraz pojemniki (nie z metali szlachetnych i nie pokrywane nimi), grzebienie i gąbki, pędzle (z wyjątkiem pędzli malarskich), materiały do wytwarzania pędzli, sprzęt do czyszczenia, wiórki stalowe, nie przerobione lub półprzetworzone szkło (z wyjątkiem szkła stosowanego w budownictwie), wyroby szklane, porcelanowe i ceramiczne nie ujęte w innych klasach, **22** liny, sznury, sieci, namioty, markizy, brezenty, żagle, torby i torebki (nie ujęte w innych klasach), materiały do wypychania i wyściełania (z wyjątkiem gum lub tworzyw sztucznych), nie przerobione tekstylne materiały włókniste, **23** przędza i nici dla włókiennictwa, **24** tkaniny i wyroby włókiennicze nie ujęte w innych klasach, nakrycia na łóżka i stoły, **25** odzież, obuwie, nakrycia głowy, **26** koronki i hafty, wstążki i oploty, guziki, haczyki i oczka, szpilki i igły, sztuczne kwiaty, **27** dywany, dywaniki, maty i słomianki, linoleum i inne materiały do pokrywania podłóg, tapety (nietekstylne), **28** gry i zabawki, artykuły gimnastyczne i sportowe nie ujęte w innych klasach, ozdoby choinkowe, **29** mięso, ryby, drób i dziczyzna, ekstrakty mięsne, owoce i warzywa konserwowane, suszone i gotowane, galaretki, dżemy, kompoty, jaja, mleko i wyroby z mleka, jadalne oleje i tłuszcze, **30** kawa, herbata, kakao, cukier, ryż, tapioka, sago, namiastki kawy, mąka i produkty zbożowe, chleb, wyroby cukiernicze i słodczyce, lody, miód, melasa, drożdże, proszek do pieczenia, sól, musztarda, ocet, sosy (przyprawy), przyprawy, lód do chłodzenia, **31** produkty rolnicze, ogrodnicze i leśne oraz ziarna nie ujęte w innych klasach, żywe zwierzęta, świeże owoce i warzywa, nasiona, naturalne rośliny i kwiaty, pasza dla zwierząt, słód, **32** piwo, wody mineralne i gazowane oraz inne napoje bezalkoholowe, napoje owocowe i soki owocowe, syropy i inne preparaty do produkcji napojów, **33** napoje alkoholowe (z wyjątkiem piwa), **34** tytoń, artykuły dla palących, zapałki, **35** reklama, zarządzanie przedsiębiorstwem, administrowanie przedsiębiorstwem, czynności biurowe, **36** ubezpieczenia, sprawy finansowe, sprawy monetarne, sprawy nieruchomości, **37** usługi budowlane, naprawy, usługi instalacyjne, **38** usługi telekomunikacyjne, **39** transport, pakowanie i składowanie towarów, organizowanie podróży, **40** obróbka materiałów, **41** nauczanie, organizacja szkoleń, rozrywka, działalność sportowa i kulturalna, **42** naukowe i techniczne usługi i badania oraz ich projektowanie, przemysłowa analiza i usługi badawcze, projektowanie i rozwój komputerowego sprzętu i oprogramowania, **43** usługi zaopatrzenia w żywność i napoje, tymczasowe zakwaterowanie,

44 usługi medyczne, usługi weterynaryjne, higiena i troska o urodę istot ludzkich lub zwierząt, usługi dla rolnictwa, ogrodnictwa i leśnictwa, **45** prywatne i społeczne usługi świadczony w celu zaspokojenia potrzeb poszczególnych osób, usługi bezpieczeństwa dla ochrony mienia i osób; usługi prawne.

(111) **218922** (220) 2008 01 17 (210) 335261
 (151) 2009 07 09 (441) 2008 04 28
 (732) GRYGIEL-FISHING Grzegorz Grygiel, Blizne Jasińskiego, PL.
 (540)



Kolor znaku: żółty, czerwony
 (531) 3.1.4, 3.9.1, 27.5.1, 29.1.12
 (510), (511) **18** torby i pokrowce dla wędkarzy, **20** krzesła wędkarskie, **28** sprzęt wędkarski-kołowrotki wędkarskie, wędkę do łowienia, linki i żyłki wędkarskie, przynęty sztuczne stosowane w wędkarstwie, spławiki, haczyki wędkarskie, podbieraki i siatki dla wędkarzy, akcesoria drobne dla wędkarzy.

(111) **218923** (220) 2008 01 21 (210) 335402
 (151) 2009 06 09 (441) 2008 04 28
 (732) Mariusz Ruciński, Warszawa, PL.
 (540)



(531) 2.1.1, 27.5.1
 (510), (511) **35** usługi reklamowe, pokazy towarów, pośrednictwo pracy, pozyskiwanie informacji o działalności gospodarczej, promocja sprzedaży, rekrutacja personelu, badania rynku, usługi stenografii, prowadzenie punktów sprzedaży również poprzez internet, organizacja targów w celach handlowych lub reklamowych, organizacja wystaw w celach handlowych lub reklamowych, aukcje publiczne także poprzez internet, pozyskiwanie danych do komputerowych baz danych i ich dalszy obrót, wynajem miejsc i czasu reklamowego we wszystkich środkach przekazu, zarządzanie działalnością artystyczną, **38** poczta elektroniczna, emisja radiowa, emisja telewizyjna, przesyłanie informacji tekstowej i obrazowej za pomocą komputera, **41** agencje wynajmowania modeli do pozowania artystom, doradztwo zawodowe w zakresie edukacji i kultury, edukacja, produkcja filmowa, informacja o edukacji, informacja o imprezach rozrywkowych, publikacja elektroniczna książek on-line i periodyków, publikowanie książek i periodyków, rezerwacja miejsc na spektakle, organizowanie i prowadzenie spektakli, organizowanie i prowadzenie seminariów, organizowanie i prowadzenie sympozjów, organizowanie i prowadzenie konferencji, organizowanie konkursów piękności.

(111) **218924** (220) 2008 02 04 (210) 336027
 (151) 2009 07 23 (441) 2008 05 12
 (732) A-Z MEDICA Spółka z o.o., Gdańsk, PL.
 (540) A-Z COLON

(510), (511) **29** nie będąca lekami żywność dietetyczna i nie podstawowe dodatki do żywności wytworzone z użyciem dodatków pochodzenia roślinnego; suplementy dietetyczne, a w tym zwłaszcza alginy do celów spożywczych; preparowany bekony; preparowane białko spożywcze; preparowane buliony i stężone koncentraty bulionowe; preparowana i konserwowana cebula; preparowane chipsy

owocowe, ziemniaczane oraz kukurydziane; preparowane chrupki owocowe; preparowane dzemy owocowe; preparowane ekstrakty z mięsa; preparowane galaretki mięsne; warzywne i owocowe; preparowany groszek konserwowy; preparowane białka jajek; jaja kurze termicznie obrabiane, jaja ślimacze, preparowane jaja w proszku; preparowane jogurty i kefiry na bazie mleka krowiego oraz kumys; preparowane wytwory spożywcze na bazie kapusty kwaszonej; preparowane kaszanki na bazie krwi zwierzęcej; sztuczny preparowany kawior na bazie surowców pochodzenia roślinnego; gdzie indziej nie wymieniona preparowana kazeina do celów spożywczych; preparowany klej rybi jako środek wiążący do artykułów spożywczych; preparowane kompoty; preparowane koncentraty na bazie pomidorów; preparowane stężone koncentraty rosółowe; preparowane konserwy z owocami, warzywami, kłęczami roślinnymi i innymi gdzie indziej nie wymienionymi dodatkami; preparowane-olej kokosowy,-olej kukurydziany,-olej palmowy,-olej rzepakowy jadalny,-olej sezamowy,-olej słonecznikowy do celów spożywczych,-olej z oliwek jadalny,-olej z orzechów palmowych,-inne oleje jadalne,-oleje kostne jadalne; preparowane kremy na bazie masła jako dodatki energetyczne do potraw; preparowane krostki spożywcze; preparowany tój spożywczy; preparowane margaryny smakowe; preparowane marmolady owocowe i warzywne; preparowane masło z mleka krowiego, preparowane masło arachidowe,-masło czekoladowe,-masło kakaowe,-masło kokosowe; preparowany miąższ owoców jako nie podstawowy dodatek smakowo-energetyzujący do potraw; preparowane migdały; preparowane napoje mleczne lub z przewagą mleka; preparowane oliwki konserwowane; orzechy spreparowane, orzeszki arachidowe preparowane; preparowane owoce kandyzowane,-konserwowane,-konserwowane w alkoholu,-lukrowane,-puszkowane; preparowane pasty zawierające tłuszcz do kanapek; preparowane pasztety z wątróbki; preparowana pektyna do celów spożywczych; preparowane potrawy rybne; preparaty do produkcji bulionu; proteiny spożywcze; preparowane rośliny strączkowe konserwowane; preparowane sałatki owocowe,-warzywne; sardynki; preparowana serwatka; preparowane składniki do sporządzania zup; preparowana soczewica konserwowana; preparowana soja konserwowana spożywcza; preparowane soki roślinne do gotowania; preparowane warzywa gotowane,-konserwowane,-puszkowane,-suszone; wyciągi z wodorostów do celów spożywczych; ziola ogrodowe konserwowane.

(111) **218925** (220) 2008 02 12 (210) 336502
 (151) 2009 05 26 (441) 2008 05 26
 (732) Dariusz Futera, Ciechanów, PL.
 (540)



Kolor znaku: biały, niebieski
 (531) 26.4.2, 27.5.1, 29.1.12
 (510), (511) **06** formy metalowe, formy odlewnicze, formy do wtryskarek, **16** publikacje, czasopisma, gazety, druki graficzne, katalogi, komiksy, książki, periodyki, materiały promocyjne, materiały drukowane, druki, raporty, broszury, plakaty reklamowe, prospekty, papier, tektura i wyroby z tych materiałów, materiały introligatorskie, materiały fotograficzne, materiały piśmienne, kleje do materiałów piśmiennych, sprzęt biurowy, materiały z tworzyw sztucznych do pakowania, karty pocztowe, albumy, atlasy, kalendarze, kalendarze z kartkami do wrywania, karty muzyczne z życzeniami, kartki okolicznościowe, papeteria, katalogi, komiksy, koperty, książki, mapy geograficzne, notesy, reprodukcje obrazów, papier do pakowania, papeteria, podręczniki, torebki do pakowania z papieru lub tworzyw sztucznych, bilety, pióra, temperówki, notatniki, segregatory, etui na CD, piórniki, teczki, papier kolorowy, długopisy, poradniki, zeszyty, bruliony, kołozeszyty, kołobruliony, materiały biurowe, **40** usługi w zakresie obróbki materiałowej w tym obróbki metali, tworzyw sztucznych oraz tworzyw termoplastycznych.

(111) **218926** (220) 2008 02 18 (210) 336793
 (151) 2009 08 19 (441) 2008 05 26
 (732) Instytut Inżynierii Materiałów Polimerowych i Barwników, Toruń, PL.

(540)



Kolor znaku: biały, granatowy, niebieski, czerwony

(531) 26.3.3, 27.5.1, 29.1.13

(510), (511) **16** czasopisma jako periodyki, **17** guma surowa lub pół-przetworzona; kauczuk syntetyczny; przewody giętkie niemetalowe; złączki do rur niemetalowe; wypełnienia do złącz rozprężnych; podkładki z gumy; uszczelki do połączeń i do rur; materiały izolujące, wyściełające i do wypychania z gumy; nici gumowe nie dla włókiennictwa; pierścienie wodoszczelne; uszczelnienia wodoodporne; zderzaki gumowe w tym amortyzujące; guma do bieżnikowania opon; korki gumowe; tuleje gumowe jako osłony do części maszyn, **19** kształtowniki niemetalowe; kształtki rurowe rozgałęzieniowe niemetalowe, **41** organizowanie, obsługa i prowadzenie naukowo-technicznych konferencji, kongresów, seminariów i sympozjów; nauczanie; kształcenie praktyczne w formie pokazów; publikowanie tekstów innych niż reklamowe; poradnictwo zawodowe jako porady w zakresie edukacji lub kształcenia, **42** prace naukowe, badawczo-rozwojowe dla osób trzecich; prace wdrożeniowe; prace projektowe i konstrukcyjne; opracowywanie projektów technicznych i technologicznych; analizy i badania chemiczne; badania w dziedzinie chemii i mechaniki; badania techniczne maszyn i urządzeń do przetwórstwa gumy; ekspertyzy inżynierskie; akredytacja i certyfikacja wyrobów; kontrola jakości; opracowywanie projektów norm.

(111) **218927** (220) 2008 02 26 (210) 337199
 (151) 2009 07 16 (441) 2008 06 09
 (732) „AMBRA” Grzegorz Ambroziak, Świącice, PL.
 (540) AMBRA

(510), (511) **03** preparaty do czyszczenia i pielęgnacji obuwia oraz do wyrobów skórzanych, środki do czyszczenia wyrobów skórzanych, pasty do obuwia, **18** wyroby i artykuły galanterii ze skóry i z materiałów skóropodobnych, komplety podróżne, torby, torebki, pokrowce, etui, pudełka, teczki, aktówki, worki, woreczki, portfele, paski, pasy, rzemyki, skóra surowa oraz półprzerobiona, futra, **25** obuwie, buty, kalosze, obuwie plażowe, espadryle, obuwie sportowe, pantofle, czółenka, paski do butów, półbuty, sandały, wkładki do obuwia, bielizna osobista, bluzki, bluzy, nakrycia głowy, czapki, kapelusze, wyroby dziewiarskie, kamizelki, ubiory plażowe, kostiumy, płaszcze kąpielowe, konfekcja, koszule, koszulki, suknie, spódnice, marynarki, spodnie, pulowery, swetry, rękawiczki, artykuły odzieżowe, okrycia wierzchnie, płaszcze, peleryny, pelisy, szlafroki, piżamy, trykoty, paski tekstylne, **26** ozdobne wykończenia do obuwia i do odzieży, artykuły wykończeniowe do odzieży i do obuwia, falbany, haczyki, lamówki, **35** dystrybucja materiałów reklamowych, obróbka tekstów reklamowych, organizowanie wystaw w celach handlowych i reklamowych, pokazy towarów w celach handlowych i reklamowych, reklama za pośrednictwem sieci komputerowych, usługi w zakresie kojarzenia kontrahentów, doradztwo w zawieraniu transakcji handlowych, zgrupowanie na rzecz osób trzecich różnych towarów, pozwalające nabywcy oglądać i kupować te towary w sklepie wielobranżowym z obuwia, z odzieżą, z wyrobami skórzanymi, z dodatkami do ubiorów, prowadzenie sklepów internetowych polegające na zgrupowaniu na rzecz osób trzecich różnych towarów pozwalające nabywcy wygodnie oglądać i kupować te towary za pośrednictwem sieci komputerowych, Internetu, **40** usługi krawieckie i obuwnicze, barwienie odzieży i obuwia, hafciarstwo, impregnowanie skóry i materiałów tekstylnych, szycie i przeróbki, **42** wzornictwo przemysłowe dotyczące odzieży, obuwia, wyrobów skórzanych, nakryć głowy, bielizny, ubrań sportowych, projektowanie wzorów przemysłowych, ekspertyzy, opiniowanie; doradztwo w zakresie branży obuwniczej, skórzanej i odzieżowej.

(111) **218928** (220) 2008 02 26 (210) 337200
 (151) 2009 08 19 (441) 2008 06 09
 (732) „AMBRA” Grzegorz Ambroziak, Świącice, PL.
 (540) AMBRO

(510), (511) **03** preparaty do czyszczenia i pielęgnacji obuwia oraz do wyrobów skórzanych, środki do czyszczenia wyrobów skórzanych, pasty do obuwia, żele do obuwia, **18** wyroby i artykuły galanterii ze skóry i z materiałów skóropodobnych, komplety podróżne, torby, torebki, pokrowce, etui, pudełka, teczki, aktówki, worki, woreczki, portfele, paski, pasy, rzemyki, skóra surowa oraz półprzerobiona, futra, **25** obuwie, buty, kalosze, obuwie plażowe, espadryle, obuwie sportowe, pantofle, czółenka, paski do butów, półbuty, sandały, wkładki do obuwia, bielizna osobista, bluzki, bluzy, nakrycia głowy, czapki, kapelusze, wyroby dziewiarskie, kamizelki, ubiory plażowe, kostiumy, płaszcze kąpielowe, konfekcja, koszule, koszulki, suknie, spódnice, marynarki, spodnie, pulowery, swetry, rękawiczki, artykuły odzieżowe, okrycia wierzchnie, płaszcze, peleryny, pelisy, szlafroki, piżamy, trykoty, paski tekstylne, **26** ozdobne wykończenia do obuwia i do odzieży, artykuły wykończeniowe do odzieży i do obuwia, falbany, haczyki, lamówki, **35** dystrybucja materiałów reklamowych, obróbka tekstów reklamowych, organizowanie wystaw w celach handlowych i reklamowych, pokazy towarów w celach handlowych i reklamowych, reklama za pośrednictwem sieci komputerowych, usługi w zakresie kojarzenia kontrahentów, doradztwo w zawieraniu transakcji handlowych, zgrupowanie na rzecz osób trzecich różnych towarów, pozwalające nabywcy oglądać i kupować te towary w sklepie wielobranżowym z obuwiem, z odzieżą, z wyrobami skórzanymi, z dodatkami do ubiorów, prowadzenie sklepów internetowych polegające na zgrupowaniu na rzecz osób trzecich różnych towarów pozwalające nabywcy wygodnie oglądać i kupować te towary za pośrednictwem sieci komputerowych, internetu, **40** usługi krawieckie i obuwnicze, barwienie odzieży i obuwia, hafciarstwo, impregnowanie skóry i materiałów tekstylnych, szycie i przeróbki, **42** wzornictwo przemysłowe dotyczące odzieży, obuwia, wyrobów skórzanych, nakryć głowy, bielizny, ubrań sportowych, projektowanie wzorów przemysłowych, ekspertyzy, opiniowanie, doradztwo w zakresie branży obuwniczej, skórzanej i odzieżowej.

(111) **218929** (220) 2008 03 03 (210) 337592
(151) 2009 06 09 (441) 2008 06 09
(732) KONRYS Konstanty i Krzysztof Świerzbiniński Spółka Jawna, Białystok, PL.
(540) KONRYS

(510), (511) **04** oleje przemysłowe, oleje silnikowe, smary, paliwa, paliwa silnikowe, **09** akumulatory elektryczne do pojazdów, alarmy, wskaźniki, bezpieczniki, ciśnieniomierze, gaśnice, liczniki kilometrów, prędkościomierze, regulatory napięcia do pojazdów, trójkąty ostrzegawcze, komputery pokładowe do pojazdów, przyrządy pomiarowe, przewody elektryczne, radia samochodowe, zapalniczki samochodowe, **11** instalacja grzewcza w pojazdach, instalacja klimatyzacyjna w pojazdach, reflektory i światła do pojazdów, urządzenia grzejne przeciw roseniu szyb i przeciw zamarzaniu, urządzenia oświetleniowe w pojazdach, żarówki do kierunkowskazy, instalacja oświetleniowa do pojazdów, **12** pojazdy, samochody, samochody osobowe i dostawcze, ciężarówki, silniki do samochodów, części zamienne do samochodów, przyczepy samochodowe, **35** usługi w zakresie sprzedaży hurtowej i detalicznej towarów z branży motoryzacyjnej, eksport-import towarów z branży motoryzacyjnej, zarządzanie w działalności handlowej, administrowanie działalności handlowej, **36** ubezpieczenia, działalność finansowa, doradztwo finansowe, informacje bankowe, operacje bankowe, kredytowanie, **37** naprawy pojazdów, obsługa pojazdów, konserwacja pojazdów, mycie pojazdów, wypożyczanie pojazdów.

(111) **218930** (220) 2008 03 04 (210) 337637
(151) 2009 08 05 (441) 2008 06 09
(732) PETROBOX Aleksandra Krezymon, Olsztyn, PL.
(540)



Kolor znaku: granatowy, zielony, żółty, czarny
(531) 26.4.1, 26.4.8, 27.5.1, 29.1.14

(510), (511) **06** zbiorniki metalowe, **09** dystrybutory automatyczne, **20** zbiorniki niemetalowe i niemurwane, **21** zbiorniki termoizolacyjne.

(111) **218931** (220) 2008 03 05 (210) 337688
(151) 2009 06 29 (441) 2008 06 09
(732) Przedsiębiorstwo Wielobranżowe „CEMBUD”
Spółka z ograniczoną odpowiedzialnością, Chełm, PL.
(540)



Kolor znaku: czerwony, biały

(531) 26.4.2, 26.4.22, 27.5.1, 29.1.12
(510), (511) **37** usługi budowlano-remontowe w zakresie budynków i budowli, usługi instalacyjne w zakresie branży budowlanej, czyszczenie i odnawianie oraz wszelkie naprawy w zakresie branży budowlanej, rozbiórka budynków i budowli, nadzór budowlany.

(111) **218932** (220) 2008 03 10 (210) 337903
(151) 2009 06 26 (441) 2008 06 23
(732) POLSIL BIOPREPARATY Izabela Gutorska & Tomasz Szanciło
Spółka Jawna, Płock, PL.
(540) Biospeed
(510), (511) **01** preparaty chemiczne stosowane w rolnictwie i ogrodnictwie, stymulatory wzrostu, rozwoju i ochrony roślin, **05** preparaty do niszczenia szkodników w rolnictwie i ogrodnictwie.

(111) **218933** (220) 2008 03 21 (210) 338597
(151) 2009 08 11 (441) 2008 06 23
(732) WILK ELEKTRONIK Spółka Akcyjna, Łaziska Górne, PL.
(540)



Kolor znaku: biały, granatowy

(531) 25.5.2, 26.4.2, 27.5.1, 29.1.12
(510), (511) **09** części komputerowe, pamięci USB FLASH i dyski twarde SSD.

(111) **218934** (220) 2008 04 02 (210) 339018
(151) 2009 08 11 (441) 2008 07 07
(732) MULTI MEDICA S.C. Marek Belda, Iwona Belda, Wrocław, PL.
(540)



Kolor znaku: oliwkowy i odcienie

(531) 2.9.1, 27.5.1, 29.1.3
(510), (511) **44** usługi medyczne.

(111) **218935** (220) 2008 04 03 (210) 339116
(151) 2009 08 13 (441) 2008 07 07
(732) UNIMOT EXPRESS” Spółka z ograniczoną odpowiedzialnością, Warszawa, PL.
(540) extremizer
(510), (511) **04** alkohol jako paliwo, benzyna, paliwo do diesla, paliwo, oleje do smarowania, oleje napędowe, oleje przemysłowe, oleje palne, oleje silnikowe, tłuszcze do smarowania, smary, paliwo silnikowe.

we, paliwo gazowe, paliwo na bazie alkoholu, dodatki niechemiczne do paliw silnikowych, gazy zestalone jako paliwo.

(111) **218936** (220) 2008 04 03 (210) 339126
(151) 2009 08 12 (441) 2008 07 07
(732) „UNIMOT EXPRESS” Spółka z ograniczoną odpowiedzialnością, Warszawa, PL.
(540) firehorse

(510), (511) **04** alkohol jako paliwo, benzyna, paliwo do diesel, paliwo, oleje do smarowania, oleje napędowe, oleje przemysłowe, oleje palne, oleje silnikowe, tłuszcze do smarowania, smary, paliwo silnikowe, paliwo gazowe, paliwo na bazie alkoholu, dodatki niechemiczne do paliw silnikowych, gazy zestalone jako paliwo.

(111) **218937** (220) 2008 04 08 (210) 339296
(151) 2009 07 06 (441) 2008 07 21
(732) Centrum Badawczo-Konstrukcyjne Obrabiarek Spółka z ograniczoną odpowiedzialnością, Pruszków, PL.
(540)



Kolor znaku: granatowy, biały

(531) 27.5.1, 29.1.12
(510), (511) **07** maszyny i obrabiarki oraz mechanizmy sprzęgania i napędu, **42** projektowanie obrabiarek i narzędzi do obróbki metalu.

(111) **218938** (220) 2008 04 09 (210) 339396
(151) 2009 07 22 (441) 2008 07 21
(732) Ogólnopolski System Dystrybucji Wydawnictw „AZYMUT” Spółka z ograniczoną odpowiedzialnością, Warszawa, PL.
(540)



Kolor znaku: niebieski, szary, czarny

(531) 24.15.1, 25.3.1, 25.3.5, 27.5.1, 29.1.13
(510), (511) **09** programy komputerowe.

(111) **218939** (220) 2008 04 09 (210) 339400
(151) 2009 07 22 (441) 2008 07 21
(732) Ogólnopolski System Dystrybucji Wydawnictw „AZYMUT” Spółka z ograniczoną odpowiedzialnością, Warszawa, PL.
(540)



(531) 24.15.1, 25.3.1, 25.3.5, 27.5.1
(510), (511) **09** programy komputerowe.

(111) **218940** (220) 2008 04 11 (210) 339497
(151) 2009 08 17 (441) 2008 07 21
(732) Towarzystwo „Nasz Dom”, Warszawa, PL.
(540) Poczta do Św. Mikołaja Towarzystwa Nasz Dom

(510), (511) **09** nagrania dźwiękowe i audiowizualne, magnetyczne nośniki danych, płyty CD, płyty DVD, płyty wideo CD, dyski komputerowe, dyski magnetyczne, dyski obliczeniowe, dyski optyczne, dyski optyczne komputerowe, dyskietki, dystrybutory dysków, filmy do nagrań dźwiękowych, interfejsy dla informatyki, kasety magnetyczne z nagraniami, kasety wideo, urządzenia do nagrywania, transmisji lub reprodukcji dźwięku lub obrazu, aparaty do przetwarzania informacji, aparaty do rejestracji dźwięku, urządzenia nadawcze, **16** dzienniki, czasopisma, periodyki, prospekty, książki, plakaty, af-

sze, kalendarze, katalogi, kartki okolicznościowe, naklejki i nalepki, artykuły papierniczne, materiały do nauczania, **38** usługi w zakresie przekazywania głosu i obrazu, prowadzenia transmisji, imprez informacyjnych, muzycznych, rozrywkowych, artystycznych, naukowych, kulturalnych, sportowych, rekreacyjnych, plenerowych, konkursów, festiwali, pokazów, zbierania i przekazywania informacji, rozpowszechnianie programów radiowych i telewizyjnych, usługi w zakresie nagrywania, montażu, rozpowszechniania i tworzenia audycji radiowych i telewizyjnych, usługi dotyczące transkrypcji informacji, koprodukcja stacji radiowej ze stacjami telewizyjnymi, **41** usługi w zakresie organizowania, imprez informacyjnych, muzycznych, rozrywkowych, artystycznych, naukowych, kulturalnych, sportowych, rekreacyjnych, plenerowych, konkursów, festiwali, pokazów z wykorzystaniem wszystkich metod słownych, dźwiękowych oraz technik audiowizualnych, usługi w zakresie nagrywania, montażu, tworzenia audycji radiowych i telewizyjnych, usługi wydawnicze, usługi dotyczące wypożyczania nagrań dźwiękowych, biura redakcyjne, rejestrowanie na taśmach wideo, reportaże fotograficzne, usługi nagrywania na taśmach magnetowidowych.

(111) **218941** (220) 2008 04 11 (210) 339525
(151) 2009 08 17 (441) 2008 07 21
(732) ABG S.A., Warszawa, PL.

(540) DRQ
(510), (511) **35** pozyskiwanie danych do komputerowych baz danych, systematyzacja danych za pomocą komputerowych baz danych, komputerowe zarządzanie plikami, wyszukiwanie informacji w plikach komputerowych dla osób trzecich, reklama za pośrednictwem sieci komputerowej, sortowanie danych w bazach komputerowych, telefoniczne udzielanie informacji dla nieobecnych abonentów, zarządzanie zbiorami informatycznymi, wyszukiwanie informacji w plikach komputerowych dla osób trzecich, **38** łączność poprzez terminale komputerowe, przesyłanie informacji tekstowej i obrazowej, poprzez komputery, łączność poprzez sieć światłowodową, łączność poprzez terminale komputerowe, poczta elektroniczna, połączenia i trasy połączeń dla telekomunikacji, połączenie ze światową siecią komputerową za pośrednictwem telekomunikacji, wypożyczanie aparatury do przesyłania informacji, przesyłanie informacji tekstowej i obrazowej przy pomocy komputera, udzielanie dostępu do światowej sieci komputerowej, telefonia komórkowa, usługi telefoniczne, informacja o telekomunikacji, wypożyczanie modemów, **42** administrowanie stronami komputerowymi, instalacje oprogramowania komputerowego, doradztwo w zakresie sprzętu komputerowego, aktualizacja oprogramowania komputerowego, odzyskiwanie danych komputerowych, powielanie oprogramowania komputerowego, programowanie komputerów, projektowanie systemów komputerowych, wypożyczanie komputerów, konserwacja oprogramowania komputerowego, kontrola jakości, konwersja danych lub dokumentów na formę elektroniczną, konwersja danych przez programy komputerowe, odzyskiwanie danych komputerowych, projektowanie oprogramowania komputerowego, wypożyczanie oprogramowania komputerowego, analizy systemów komputerowych, tworzenie i utrzymywanie stron internetowych dla osób trzecich, **45** licencjonowanie własności intelektualnej.

(111) **218942** (220) 2008 04 11 (210) 339526
(151) 2009 08 17 (441) 2008 07 21
(732) ABG S.A., Warszawa, PL.
(540)



Kolor znaku: czerwony, biały

(531) 26.4.1, 27.5.1, 27.5.24, 29.1.12
(510), (511) **35** pozyskiwanie danych do komputerowych baz danych, systematyzacja danych za pomocą komputerowych baz danych, komputerowe zarządzanie plikami, wyszukiwanie informacji

w plikach komputerowych dla osób trzecich, reklama za pośrednictwem sieci komputerowej, sortowanie danych w bazach komputerowych, telefoniczne udzielanie informacji dla nieobecnych abonentów, zarządzanie zbiorami informatycznymi, wyszukiwanie informacji w plikach komputerowych dla osób trzecich, **38** łączność poprzez terminale komputerowe, przesyłanie informacji tekstowej i obrazowej, poprzez komputery, łączność poprzez sieć światłowodów, łączność poprzez terminale komputerowe, poczta elektroniczna, połączenia i trasy połączeń dla telekomunikacji, połączenie ze światową siecią komputerową za pośrednictwem telekomunikacji, wypożyczanie aparatury do przesyłania informacji, przesyłanie informacji tekstowej i obrazowej przy pomocy komputera, przydzielanie dostępu do światowej sieci komputerowej, telefonia komórkowa, usługi telefoniczne, informacja o telekomunikacji, wypożyczanie modemów, **42** administrowanie stronami komputerowymi, instalacje oprogramowania komputerowego, doradztwo w zakresie sprzętu komputerowego, aktualizacja oprogramowania komputerowego, odzyskiwanie danych komputerowych, powielanie oprogramowania komputerowego, programowanie komputerów, projektowanie systemów komputerowych, wypożyczanie komputerów, konserwacja oprogramowania komputerowego, kontrola jakości, konwersja danych lub dokumentów na formę elektroniczną, konwersja danych przez programy komputerowe, odzyskiwanie danych komputerowych, projektowanie oprogramowania komputerowego, wypożyczanie oprogramowania komputerowego, analizy systemów komputerowych, tworzenie i utrzymywanie stron internetowych dla osób trzecich, **45** licencjonowanie własności intelektualnej.

(111) **218943** (220) 2008 04 11 (210) 339527
 (151) 2009 08 17 (441) 2008 07 21
 (732) ABG S.A., Warszawa, PL.
 (540)



Kolor znaku: czerwony, biały
 (531) 26.4.1, 27.5.1, 27.5.24, 29.1.12
 (510), (511) **35** pozyskiwanie danych do komputerowych baz danych, systematyzacja danych za pomocą komputerowych baz danych, komputerowe zarządzanie plikami, wyszukiwanie informacji w plikach komputerowych dla osób trzecich, reklama za pośrednictwem sieci komputerowej, sortowanie danych w bazach komputerowych, telefoniczne udzielanie informacji dla nieobecnych abonentów, zarządzanie zbiorami informatycznymi, wyszukiwanie informacji w plikach komputerowych dla osób trzecich, **38** łączność poprzez terminale komputerowe, przesyłanie informacji tekstowej i obrazowej, poprzez komputery, łączność poprzez sieć światłowodów, łączność poprzez terminale komputerowe, poczta elektroniczna, połączenia i trasy połączeń dla telekomunikacji, połączenie ze światową siecią komputerową za pośrednictwem telekomunikacji, wypożyczanie aparatury do przesyłania informacji, przesyłanie informacji tekstowej i obrazowej przy pomocy komputera, przydzielanie dostępu do światowej sieci komputerowej, telefonia komórkowa, usługi telefoniczne, informacja o telekomunikacji, wypożyczanie modemów, **42** administrowanie stronami komputerowymi, instalacje oprogramowania komputerowego, doradztwo w zakresie sprzętu komputerowego, aktualizacja oprogramowania komputerowego, odzyskiwanie danych komputerowych, powielanie oprogramowania komputerowego, programowanie komputerów, projektowanie systemów komputerowych, wypożyczanie komputerów, konserwacja oprogramowania komputerowego, kontrola jakości, konwersja danych lub dokumentów na formę elektroniczną, konwersja danych przez programy komputerowe, odzyskiwanie danych komputerowych, projektowanie oprogramowania komputerowego, wypożyczanie oprogramowania komputerowego, analizy systemów komputerowych, tworzenie i utrzymywanie stron internetowych dla osób trzecich, **45** licencjonowanie własności intelektualnej.

(111) **218944** (220) 2008 04 11 (210) 339528
 (151) 2009 08 17 (441) 2008 07 21
 (732) ABG S.A., Warszawa, PL.

(540)



Kolor znaku: czerwony, biały
 (531) 26.4.1, 27.5.1, 27.5.24, 29.1.12
 (510), (511) **35** pozyskiwanie danych do komputerowych baz danych, systematyzacja danych za pomocą komputerowych baz danych, komputerowe zarządzanie plikami, wyszukiwanie informacji w plikach komputerowych dla osób trzecich, reklama za pośrednictwem sieci komputerowej, sortowanie danych w bazach komputerowych, telefoniczne udzielanie informacji dla nieobecnych abonentów, zarządzanie zbiorami informatycznymi, wyszukiwanie informacji w plikach komputerowych dla osób trzecich, **38** łączność poprzez terminale komputerowe, przesyłanie informacji tekstowej i obrazowej, poprzez komputery, łączność poprzez sieć światłowodów, łączność poprzez terminale komputerowe, poczta elektroniczna, połączenia i trasy połączeń dla telekomunikacji, połączenie ze światową siecią komputerową za pośrednictwem telekomunikacji, wypożyczanie aparatury do przesyłania informacji, przesyłanie informacji tekstowej i obrazowej przy pomocy komputera, przydzielanie dostępu do światowej sieci komputerowej, telefonia komórkowa, usługi telefoniczne, informacja o telekomunikacji, wypożyczanie modemów, **42** administrowanie stronami komputerowymi, instalacje oprogramowania komputerowego, doradztwo w zakresie sprzętu komputerowego, aktualizacja oprogramowania komputerowego, odzyskiwanie danych komputerowych, powielanie oprogramowania komputerowego, programowanie komputerów, projektowanie systemów komputerowych, wypożyczanie komputerów, konserwacja oprogramowania komputerowego, kontrola jakości, konwersja danych lub dokumentów na formę elektroniczną, konwersja danych przez programy komputerowe, odzyskiwanie danych komputerowych, projektowanie oprogramowania komputerowego, wypożyczanie oprogramowania komputerowego, analizy systemów komputerowych, tworzenie i utrzymywanie stron internetowych dla osób trzecich, **45** licencjonowanie własności intelektualnej.

(111) **218945** (220) 2008 04 11 (210) 339529
 (151) 2009 08 17 (441) 2008 07 21
 (732) ABG S.A., Warszawa, PL.
 (540)



(531) 26.4.1, 27.5.1, 27.5.24
 (510), (511) **18** aktówki, dyplomatki, portfele na karty wizytowe, parasole, plecaki, plecaki turystyczne, portfele, torby turystyczne, torbki, walizki, teczki skórzane, **25** t-shirty, sukienki, spodnie, swetry, szaliki, krawaty, berety, skarpetki, płaszcze, obuwie, odzież, bielizna osobista, bielizna wchłaniająca pot, szlafroki, buty narciarskie, buty sportowe, czapki, garnitury, kalesony, kamizelki, kostiumy kąpielowe, kąpielówki, kombinezony, koszule, marynarki, **28** balony do zabawy, karty do gry, latawce, łuki do strzelania, narty, narty wodne, paintball, piłki do gier, przyrządy do ćwiczeń fizycznych, sprzęt wędkarski, torby dla narciarzy, zabawki, zabawki sterowane radiem, sanki, misie pluszowe.

(111) **218946** (220) 2008 04 18 (210) 339794
 (151) 2009 08 12 (441) 2008 07 21
 (732) „STAMIR” Spółka Cywilna Mirosław Nastały,
 Stanisław Horanin, Łeba, PL.

(540)



Kolor znaku: czerwony, niebieski, biały

(531) 3.7.21, 27.5.1, 29.1.13

(510), (511) **39** organizowanie i prowadzenie wycieczek, przewodnicy wycieczkowi-zwiedzanie turystyczne, przewóz osób i towarów transportem samochodowym i morskim, wynajmowanie miejsc na parkingi, wypożyczanie samochodów, **41** usługi w zakresie prowadzenia muzeów, wystaw i galerii, usługi związane z organizacją wycieczek, informacje o wycieczkach, organizacja dyskotek, organizacja imprez sportowych, organizacja rozrywek i zabaw, organizacja przyjęć, wypożyczanie sprzętu sportowego, **43** usługi barowe, gastronomiczne, restauracje, stołówki, kawiarnie, kafeterie, motele, domy turystyczne, pensjonaty, wynajmowanie mieszkań na pobyt czasowy, hotele, rezerwacja kwater i miejsc noclegowych, kempingi.

(111) **218947** (220) 2008 04 18 (210) 339815
(151) 2009 08 13 (441) 2008 07 21

(732) OMNI SCALA Spółka z o.o., Wrocław, PL.

(540) RECKNAGEL Wiedza na zawsze. I na każdy dzień.

(510), (511) **09** audiowizualne urządzenia do nauki, programy komputerowe, magnetyczne i optyczne nośniki informacji, taśmy i płyty audio-video, komputerowe dyskiety, dyski, płyty CD, **16** książki, wydawnictwa encyklopedyczne i słownikowe, broszury, czasopisma, periodyki, kalendarze, materiały do nauczania, materiały szkoleniowe, katalogi, inne publikacje, **35** usługi reklamowe, rozpowszechnianie materiałów reklamowych, badania opinii, badania rynku, sondaże opinii, marketing, aukcje publiczne, komercyjne agencje informacyjne, edycja tekstów w tym, na stronie internetowej, organizowanie wystaw i targów w celach handlowych lub reklamowych, tworzenie komputerowych baz danych, zarządzanie, sortowanie, kompilacja informacji i udostępnianie komputerowych baz danych, **41** kształcenie ustawiczne dorosłych i inne formy kształcenia, organizacja kursów, seminariów, sympozjów, konferencji, kongresów, usługi wydawnicze, publikowanie książek i czasopism, w tym przy użyciu globalnej sieci komputerowej.

(111) **218948** (220) 2008 04 21 (210) 339982
(151) 2009 08 07 (441) 2008 08 04

(732) Automatyka Przemysłowa Grzegorz Medyński Rafał Medyński S.C., Milanówek, PL.

(540) MEDYŃSKI

(510), (511) **35** usługi w zakresie sprzedaży hurtowej, detalicznej, internetowej oraz na podstawie zamówień telefonicznych następujących towarów: elementy automatyki i armatury przemysłowej, elementy pneumatyki i hydrauliki przemysłowej, maszyny i urządzenia przemysłowe oraz części i akcesoria do nich, napędy liniowe, siłowniki pneumatyczne, zawory, złącza, przewody, przepustnice, osuszacze chłodnicze, filtry przemysłowe, chłodnice wody, pompy, przysawki, pozycjonery, **37** usługi w zakresie montażu i rozruchu systemów automatyki przemysłowej oraz maszyn i urządzeń przemysłowych, serwis gwarancyjny i pogwarancyjny, modernizacje, naprawy, regeneracja i remonty systemów automatyki przemysłowej oraz maszyn i urządzeń przemysłowych, naprawy, usługi instalacyjne; doradztwo w zakresie ww. usług, **42** usługi w zakresie projektowania systemów automatyki przemysłowej, usługi inżynierskie w zakresie ekspertyz, ocen, opinii, badań i projektowania; badania i analizy techniczne, doradztwo techniczne.

(111) **218949** (220) 2008 06 30 (210) 342885
(151) 2009 08 13 (441) 2008 10 13

(732) „DELTIM” MACHURA, MACHURA Spółka Jawna, Częstochowa, PL.

(540) DELTIM

(510), (511) **12** wózki dziecięce głębokie i spacerowe, samochodowe foteliki do przewozu dzieci, akcesoria do wózków dziecięcych to jest śpiworki, gondole, pokrowce przeciwdeszczowe, bagażniki, torby do transportu bagażu, pokrycia wózków dziecięcych, rowerki trzykołowe, **18** nosidełka dla niemowląt, nosidła dzieci do noszenia na plecach lub przodem do rodzica, nosidła dla dzieci do noszenia dziecka w pozycji leżącej, plecaki, plecaki dla dzieci, torby na zakupy, torby na kółkach, torby przytracane do pasa, torby podróżne na ubrania, parasolki przeciwsłoneczne do wózków, **20** krzeselka do karmienia dzieci, łóżeczka dziecięce, łóżeczka turystyczne dla dzieci, leżaki dla dzieci, maty edukacyjne dla dzieci, upominki z bambusa, drewna, korka, trzciny, kości słoniowej, wikliny, rogu, laki, macicy perłowej, muszli, bursztynu lub imitacji tych surowców albo z tworzyw sztucznych, **28** wózki dla lalek, zabawki.

(111) **218950** (220) 2008 05 16 (210) 341026
(151) 2009 09 11 (441) 2008 08 18

(732) E.I. du Pont de Nemours and Company, Wilmington, US.

(540) PRAGMA

(510), (511) **05** herbicydy.

(111) **218951** (220) 2008 02 12 (210) 336481
(151) 2009 06 24 (441) 2008 05 26

(732) Edward Klim, Poznań, PL.

(540) Wayboard

(510), (511) **28** hulajnog.

(111) **218952** (220) 2008 03 14 (210) 338239
(151) 2009 07 09 (441) 2008 06 23

(732) Bank BPH S.A., Kraków, PL.

(540) DO DYSPOZYCJI DO USŁUG. BPH BUSINESSLINE. SERWIS KLIENTA KORPORACYJNEGO

(510), (511) **35** kompilacja i systematyzacja informacji w komputerowych bazach danych, skomputeryzowane zarządzanie zbiorami informacji, prowadzenie wyciągów z kont bankowych, doradztwo handlowe i gospodarcze, **36** zarządzanie kapitałem, analizy i wyceny finansowe, czynności bankowe i inne czynności finansowe świadczony także za pośrednictwem sieci elektronicznej w tym: emitowanie kart płatniczych, operacje i doradztwo finansowe, notowania giełdowe, pośrednictwo giełdowe, informacja bankowa, transfer kapitałowy, obsługa kart debetowych i kredytowych, usługi maklerskie, dokonywanie transakcji finansowych, przyjmowanie lokat bankowych, udzielanie i przyjmowanie poręczeń i gwarancji bankowych, operacje wekslowe i czekowe, obsługa pożyczek bankowych, usługi leasingowe, udostępnianie skrytek sejfowych, przechowywanie przedmiotów i papierów wartościowych, trust inwestycyjny o nieograniczonej wielkości emisji, ekspertyzy w zakresie rynku kapitałowego oraz polityki inwestycyjnej przedsiębiorstw, informacja kapitałowa i inwestycyjna udzielana za pośrednictwem sieci komputerowej, **38** komunikacja w sieci elektronicznej, poczta elektroniczna, zlecenia przywoławcze.

(111) **218953** (220) 2006 02 10 (210) 305973
(151) 2009 07 10 (441) 2006 05 15

(732) Przedsiębiorstwo Produkcyjno-Handlowe FARPOL

Spółka z o.o., Łódź, PL.

(540)



Kolor znaku: czerwony, biały, granatowy

(531) 27.5.1, 29.1.13

(510), (511) **32** woda mineralna, woda gazowana, napoje bezalkoholowe.

(111) **218954** (220) 2006 05 12 (210) 310645
(151) 2009 06 05 (441) 2006 08 21

(732) HORTEX HOLDING S.A., Warszawa, PL.

(540) Ciesz się słońcem!

(510), (511) **05** substancje dietetyczne do celów leczniczych, żywność dietetyczna do celów medycznych, napoje dietetyczne do celów leczniczych, napoje lecznicze, wody mineralne do celów leczniczych, preparaty witaminowe, napary i nalewki lecznicze, zioła i herbaty do celów leczniczych, żywność dla niemowląt, słód do celów farmaceutycznych, **29** mięso, wyroby mięsne i wędliniarskie, kielbasy, ryby, drób, dzicyzna, ekstrakty mięsne, buliony, konserwowane, suszone i gotowane owoce i warzywa, owoce i warzywa konserwowane w alkoholu, galaretki, galaretki owocowe, dżemy, kompoty, jaja, jaja w proszku, mleko, produkty mleczne, napoje mleczne, napoje z przewagą mleka, jogurty, kefir, sery, oleje i tłuszcze jadalne, masło, masło czekoladowe, masło kakaowe, masło kokosowe, margaryna, smalec, przetwory owocowe i warzywne, mrożone owoce i warzywa, mrożone mieszanki owocowe i warzywne, mrożone dania gotowe wegetariańskie i z dodatkiem mięsa z produktów zawartych w klasie 29, musy owocowe, przeciera owocowe i warzywne, sałatki owocowe i warzywne, skórki owocowe, miąższ z owoców, żelatyna do żywności, chipsy owocowe, owoce lukrowane, owoce i warzywa puszkowane, owoce kandyzowane, owoce morza, zupy, składniki do sporządzania zup, grzyby konserwowane, żywność dietetyczna, żywność o obniżonej zawartości tłuszczu i cholesterolu z produktów zawartych w klasie 29, koncentraty pomidorowe, spożywcze pyłki kwiatowe, rodzyнки, migdały, bakalie, polewy do ciast i wypieków, **30** kawa, herbata, herbata mrożona, kakao, napoje na bazie kakao, kawy i herbaty, napoje kawowe i kakaowe z mlekiem, cukier, słodziki, słodziki naturalne, ryż, tapioka, sago, namiastki kawy, mąka, wyroby mączne, mrożone wyroby mączne, gotowe dania na bazie produktów zbożowych i mąki, ravioli, pizza, lasagne, makarony, produkty zbożowe, kasze, muesli, chleb, wyroby piekarnicze, ciasta, ciasteczka, herbatniki, biszkopty, ciasta w proszku, wyroby cukiernicze, słodczyce, galaretki owocowe, czekolada, lody, lody spożywcze, lody spożywcze w proszku, środki wiążące do lodów, sorbety, miód, propolis i inne spożywcze produkty pszczelarskie, syropy z melasy, drożdże, drożdże piekarnicze, proszek do pieczenia, sól, musztarda, ocet, sosy przyprawowe, sosy do sałatek, przyprawy, przyprawy ziołowe, aromaty do napojów, środki zagęszczające stosowane przy gotowaniu produktów spożywczych, guma do żucia nie do celów leczniczych, keczup, majonezy, sosy do mięs, jadalne ozdoby do ciast i wypieków, **31** produkty rolne, ogrodnicze, leśne, ziarna, nie ujęte w innych klasach, żywe zwierzęta, żywe owoce morza, skorupiaki, ryby, świeże owoce i warzywa, owoce cytrusowe, owoce runa leśnego, grzyby, zioła, pieprz ziołowy, nasiona, rośliny i kwiaty naturalne, kielki roślin, zarodki roślin, karmy dla zwierząt, słód, **32** piwo, wody niegazowane i gazowane, wody mineralne, stołowe, sodowe, napoje bezalkoholowe, soki, napoje i nektary owocowe, warzywne i owocowo-warzywne, zagęszczone soki owocowe i warzywne, soki przecierowe owocowe i warzywne, owocowo-warzywne, soki i napoje o obniżonej wartości energetycznej, owocowe, warzywne i owocowo-warzywne soki i napoje wzbogacone witaminami i/lub wapniem, sorbety, napoje izotoniczne, napoje energetyczne, napoje serwatkowe, syropy i preparaty do sporządzania napojów, esencje do napojów, ekstrakty do napojów, **33** napoje alkoholowe, napoje alkoholowe na bazie owoców, napoje alkoholowe zawierające owoce, likiery, miód pitny, ekstrakty i esencje alkoholowe, ekstrakty owocowe z alkoholem, wina, wódki, **40** usługowa produkcja na zamówienie soków owocowych i warzywnych, usługowa produkcja na zamówienie zagęszczonych soków owocowych i warzywnych, napojów, żywności, usługi wytłaczania owoców, **43** usługi zaopatrzenia w żywność i napoje, przygotowywanie posiłków, napojów i żywności, usługi cateringowe, prowadzenie barów, kawiarni, restauracji, barów, stołówek, punktów gastronomicznych, usługi tymczasowego zakwaterowania, prowadzenie domów turystycznych, pensjonatów, hoteli.

(111) **218955** (220) 2007 06 04 (210) 326143

(151) 2009 08 20 (441) 2007 09 17

(732) ASCO Sp. z o.o., Gdynia, PL.

(540)



Kolor znaku: biały, jasnoniebieski

(531) 26.4.2, 27.5.1, 29.1.12

(510), (511) **07** maszyny, części maszyn, urządzenia i narzędzia mechaniczne dla przemysłu: giętarki, giętarki do drutów i blach, obrabiarki zadaniowe i specjalne, frezarki, gwinciarzki do nakrętek i do śrub, gwinciarzki stołowe i słupowe, wiertarki, wiertarki do głębokich otworów, wiertarki słupowe, wiertarki do formowania plastycznego, wiertarki stołowe, wiertarki rewolwerowe, wiertarki promieniowe, wiertarki zespolone i specjalne, wiertarki rzędowe, gniazda wiertarsko-gwintujące, wielozadaniowe centra obróbkowe: uniwersalne, wiertarsko-frezarskie z ruchomym stojakiem, wiertarsko-gwinciarzki, frezarsko-tokarskie i zadaniowe, tokarki, strugarki, szlifierki, piły, przecinarki, przecinarki taśmowe, prasy, wycinarki szczelin, wycinarki: laserowe, drutowe, strumieniem wody, spawarki elektryczne, akcesoria i wyposażenie dla obrabiarek: wiertarskie i gwinciarzki główce wielowrzecionowe, osłony wiertel, stoły do maszyn, stoły krzyżowe, uchwyty, uchwyty gwinciarzki i wiertarskie, uchwyty do ostrzy, pompy smarownicze, oprzyrządowanie do smarowania narzędzi: wylewowe i narzutowe, pneumatyczne urządzenia do automatyzacji posuwu pinoli wiertarek, **08** narzędzia i przyrządy ręczne sterowane ręcznie: dłuta, frezy, imadła, młotki, nożyce, noże, obcinacze, ostrza, pilniki, piły, przebijaki, świdry, tarcze szlifierskie, topory, wiertła, **35** usługi agencji importowe-eksportowej, usługi pośrednictwa handlowego na rzecz firm krajowych i zagranicznych, zgrupowanie na rzecz osób trzecich różnych towarów pozwalające nabywcy wygodnie je oglądać i kupować w hurtowniach, sklepach i na stronie internetowej wyspecjalizowanej w sprzedaży obrabiarek, akcesorii i wyposażenia dla obrabiarek, usługi marketingowe, usługi reklamowe, dystrybucja materiałów reklamowych, próbek i wzorów wyrobów, usługi w zakresie organizacji pokazów, wystaw i targów w celach handlowych i promocyjnych, doradztwo i pomoc w zakresie organizowania i prowadzenia działalności gospodarczej, **37** usługi w zakresie montażu, przeglądów, konserwacji, remontów i modernizacji maszyn i urządzeń do obróbki mechanicznej metali, wynajem maszyn, urządzeń i sprzętu budowlanego, **39** usługi transportowe i spedycyjne, towarowy transport drogowy pojazdami uniwersalnymi i specjalistycznymi, składowanie, magazynowanie, przechowywanie, przeładunek, pakowanie, konfekcjonowanie i dostarczanie towarów, usługi informacyjne i pośrednictwo w zakresie transportu i spedycji, usługi w zakresie odbioru, gromadzenia, transportu i składowania odpadów przemysłowych i złomu, odprowadzanie ścieków, **40** utylizacja i unieszkodliwianie odpadów przemysłowych, recykling odpadów, kompletowanie maszyn i urządzenia do obróbki metali na zamówienie, **42** prace badawczo-projektowe, konsultacyjne, badania i analizy techniczne, ekspertyzy inżynierskie, testowanie materiałów, doradztwo techniczne i technologiczne w zakresie obróbki metali, wzornictwo przemysłowe, projektowanie, instalacje i aktualizacja oprogramowania komputerowego dla obrabiarek sterowanych numerycznie.

(111) **218956** (220) 2007 10 23 (210) 331841

(151) 2009 07 21 (441) 2008 02 04

(732) TREE DEVELOPMENT GROUP Spółka z o.o., Warszawa, PL.

(540)



Kolor znaku: zielony, czarny

(531) 5.1.3, 5.1.11, 27.5.1, 29.1.12

(510), (511) **19** kamień budowlany, **36** inwestycje kapitałowe, **37** usługi budowlane, usługi instalacyjne.

(111) **218957** (220) 2007 10 23 (210) 331842

(151) 2009 07 21 (441) 2008 02 04

(732) TREE DEVELOPMENT GROUP Spółka z o.o., Warszawa, PL.

(540)



Kolor znaku: czarny, zielony

(531) 5.1.3, 5.1.11, 29.1.12

(510), (511) **19** kamień budowlany, **36** inwestycje kapitałowe, **37** usługi budowlane, usługi instalacyjne.

(111) **218958** (220) 2007 11 29 (210) 333450
 (151) 2009 07 09 (441) 2008 03 03
 (732) DOM S.A., Warszawa, PL.; Stowarzyszenie Producentów i Handlowców Budownictwa Dom, Warszawa, PL.
 (540)



Kolor znaku: granatowy

(531) 3.9.18, 7.1.8, 29.1.4
 (510), (511) **35** doradztwo w prowadzeniu działalności gospodarczej; zgrupowanie na rzecz osób trzecich różnych towarów pozwalające nabywcy je oglądać i kupować w hurtowniach, sklepach i na stronie internetowej z artykułami budowlanymi i sanitarnymi, sprzętem gospodarstwa domowego, artykułami oświetleniowymi; reklama telewizyjna, radiowa, za pośrednictwem sieci komputerowej; rozpowszechnianie materiałów reklamowych; organizowanie wystaw w celach handlowych i reklamowych; pokazy towarów; rozpowszechnianie ogłoszeń reklamowych, **36** zarządzanie nieruchomościami; pośrednictwo w sprawach majątku nieruchomego; kupno i sprzedaż nieruchomości; dzierżawa nieruchomości; wycena nieruchomości; wynajmowanie nieruchomości; wynajmowanie powierzchni biurowych; administrowanie nieruchomościami, wynajem nieruchomości, **37** informacja budowlana; prace budowlane, remontowe; wynajem sprzętu budowlanego; budowa pawilonów i sklepów targowych; roboty wykończeniowe, **39** wynajmowanie magazynów, miejsc parkingowych; organizacja i obsługa parkingów, **41** prowadzenie szkoleń; kształcenie praktyczne, organizowanie i prowadzenie seminariów i konferencji.
 (551) wspólne prawo ochronne

(111) **218959** (220) 2007 11 29 (210) 333451
 (151) 2009 07 09 (441) 2008 03 03
 (732) DOM S.A., Warszawa, PL.; Stowarzyszenie Producentów i Handlowców Budownictwa Dom, Warszawa, PL.
 (540)



Kolor znaku: granatowy

(531) 3.9.18, 7.1.8, 27.5.1, 29.1.4
 (510), (511) **35** doradztwo w prowadzeniu działalności gospodarczej; zgrupowanie na rzecz osób trzecich różnych towarów pozwalające nabywcy je oglądać i kupować w hurtowniach, sklepach i na stronie internetowej z artykułami budowlanymi i sanitarnymi, sprzętem gospodarstwa domowego, artykułami oświetleniowymi; reklama telewizyjna, radiowa, za pośrednictwem sieci komputerowej; rozpowszechnianie materiałów reklamowych; organizowanie wystaw w celach handlowych i reklamowych; pokazy towarów; rozpowszechnianie ogłoszeń reklamowych, **36** zarządzanie nieruchomościami; pośrednictwo w sprawach majątku nieruchomego; kupno i sprzedaż nieruchomości; dzierżawa nieruchomości; wycena nieruchomości; wynajmowanie nieruchomości; wynajmowanie powierzchni biurowych; administrowanie nieruchomościami, wynajem nieruchomości, **37** informacja budowlana; prace budowlane, remontowe; wynajem sprzętu budowlanego; budowa pawilonów i sklepów targowych; roboty wykończeniowe, **39** wynajmowanie magazynów, miejsc parkingowych; organizacja i obsługa parkingów, **41** prowadzenie szkoleń; kształcenie praktyczne, organizowanie i prowadzenie seminariów i konferencji.
 (551) wspólne prawo ochronne

(111) **218960** (220) 2007 12 05 (210) 333704
 (151) 2009 07 29 (441) 2008 03 17

(732) „DELTA” PUH Jacek Mazurkiewicz, Bydgoszcz, PL.
 (540)



Kolor znaku: biały, czarny, zielony i jego odcienie, szary, czerwony
 (531) 26.1.2, 27.5.1, 29.1.15

(510), (511) **12** foteliki samochodowe dziecięce, wózki spacerowe dziecięce, **18** nosidełka dla niemowląt, **20** meble dziecięce, **28** gry i zabawki.

(111) **218961** (220) 2007 12 31 (210) 334734
 (151) 2009 07 24 (441) 2008 04 14
 (732) Grupa Onet.pl S.A., Kraków, PL.

(540) BLOGOMETR

(510), (511) **09** programy komputerowe, komputerowe bazy danych, CPU (procesory), czytniki kodów kreskowych i znaków optycznych, nośniki magnetyczne, dyski magnetyczne, dyski do rejestracji dźwięku, dyski kompaktowe, dyski obliczeniowe, dyski optyczne, urządzenia do transmisji dźwięku, pamięci komputerowe, sterujące programy komputerowe, komputerowe urządzenia peryferyjne, aparatura do rejestracji dźwięku, karty inteligentne, zapisane magnetyczne nośniki danych, audio i video, publikacje elektroniczne (moduły ładowalne), **16** książki, broszury, gazety, czasopisma, reklamówki, plakaty, foldery, kalendarze, przewodniki, czcionki, atlasy, mapy, mapy geograficzne, **35** wyszukiwanie informacji dla osób trzecich w plikach komputerowych, wyszukiwanie w komputerowych bazach danych, zarządzanie zbiorami informatycznymi, rozpowszechnianie ogłoszeń reklamowych, internetowe usługi reklamowe, rejestracja domen internetowych, oferowanie do sprzedaży w ramach sklepu internetowego: sprzętu komputerowego, sprzętu elektronicznego, programów komputerowych, sortowanie danych w bazach komputerowych, rozpowszechnianie materiałów reklamowych (ulotki, prospekty, druki, próbki), reklamy, pozyskiwanie danych do komputerowych baz danych, systematyzacja komputerowych baz danych, komputerowe zarządzanie plikami, **38** przesyłanie informacji tekstowych i obrazowych za pośrednictwem terminali komputerowych i sieci internetowej, internetowy serwis informacyjny, usługi poczty elektronicznej, usługi telekomunikacyjne, przesyłanie informacji, połączenie ze światową siecią komputerową za pośrednictwem telekomunikacji, przesyłanie informacji tekstowej i obrazowej przy pomocy komputera, telefonia komórkowa, przydzielanie dostępu do światowej sieci komputerowej, usługi telefoniczne, transmisja programów telewizyjnych, ogłoszenia elektroniczne, **42** tworzenie i utrzymywanie stron internetowych dla osób trzecich, administrowanie stronami internetowymi, doradztwo w zakresie sprzętu komputerowego i oprogramowania, usługi programowania komputerowego, administrowanie sieciami stronami komputerowymi, analizy systemów komputerowych, doradztwo w sprawach sprzętu komputerowego, instalacja oprogramowania komputerowego, komputerowe zarządzanie plikami, aktualizacja oprogramowania komputerowego, powielanie oprogramowania komputerowego, programowanie, projektowanie systemów komputerowych, odzyskiwanie danych komputerowych, konserwacja oprogramowania komputerowego, powielanie oprogramowania komputerowego, projektowanie oprogramowania komputerowego, projektowanie systemów komputerowych, prace badawczo-rozwojowe, **45** doradztwo w zakresie własności intelektualnej, licencjonowanie własności intelektualnej, zarządzanie prawami autorskimi.

(111) **218962** (220) 2008 01 25 (210) 335624
 (151) 2009 06 09 (441) 2008 04 28
 (732) EMI Music Poland Spółka z o.o., Warszawa, PL.
 (540)

(531) 24.17.9, 24.17.25, 26.4.2, 27.5.1

(510), (511) **09** kasety magnetofonowe, wideo, płyty kompaktowe, inne nośniki dźwięku oraz dźwięku i obrazu, **15** instrumenty muzyczne, **16** opakowania z folii z tworzyw sztucznych, śpiewniki, plakaty, **20** pudełka z tworzyw sztucznych do pakowania, **25** odzież z tworzyw naturalnych i sztucznych, **35** usługi reklamowe, marketingowe, prowadzenie interesów zawodowych artystów wobec osób trzecich, usługi dotyczące organizacji pokazów handlowych, reklamowych, **41** usługi dotyczące organizacji i obsługi imprez rozrywkowych, usługi świadczone w zakresie agencji artystycznej, wypożyczanie kaset i płyt, usługi wydawnicze, **45** zarządzanie prawami autorskimi artystów.

(111) **218963** (220) 2008 01 25 (210) 335625
 (151) 2009 06 09 (441) 2008 04 28
 (732) EMI Music Poland Spółka z o.o., Warszawa, PL.
 (540)



(531) 24.17.1, 26.4.2, 27.5.1
 (510), (511) **09** kasety magnetofonowe, wideo, płyty kompaktowe, inne nośniki dźwięku oraz dźwięku i obrazu, **15** instrumenty muzyczne, **16** opakowania z folii z tworzyw sztucznych, śpiewniki, plakaty, **20** pudełka z tworzyw sztucznych do pakowania, **25** odzież z tworzyw naturalnych i sztucznych, **35** usługi reklamowe, marketingowe, prowadzenie interesów zawodowych artystów wobec osób trzecich, usługi dotyczące organizacji pokazów handlowych, reklamowych, **41** usługi dotyczące organizacji i obsługi imprez rozrywkowych, usługi świadczone w zakresie agencji artystycznej, wypożyczanie kaset i płyt, usługi wydawnicze, **45** zarządzanie prawami autorskimi artystów.

(111) **218964** (220) 2008 01 25 (210) 335626
 (151) 2009 06 09 (441) 2008 04 28
 (732) EMI Music Poland Spółka z o.o., Warszawa, PL.
 (540)



(531) 24.17.1, 26.4.2, 27.5.1
 (510), (511) **09** kasety magnetofonowe, wideo, płyty kompaktowe, inne nośniki dźwięku oraz dźwięku i obrazu, **15** instrumenty muzyczne, **16** opakowania z folii z tworzyw sztucznych, śpiewniki, plakaty, **20** pudełka z tworzyw sztucznych do pakowania, **25** odzież z tworzyw naturalnych i sztucznych, **35** usługi reklamowe, marketingowe, prowadzenie interesów zawodowych artystów wobec osób trzecich, usługi dotyczące organizacji pokazów handlowych, reklamowych, **41** usługi dotyczące organizacji i obsługi imprez rozrywkowych, usługi świadczone w zakresie agencji artystycznej, wypożyczanie kaset i płyt, usługi wydawnicze, **45** zarządzanie prawami autorskimi artystów.

(111) **218965** (220) 2008 01 31 (210) 335895
 (151) 2009 06 02 (441) 2008 05 12

(732) „CREATIVE HOUSE” Spółka z ograniczoną odpowiedzialnością, Leszno, PL.
 (540)



Kolor znaku: czarny, fioletowy
 (531) 2.3.10, 2.3.16, 27.5.1, 29.1.12
 (510), (511) **16** czasopisma, gazety, periodyki, kalendarze, notesy, książki, broszury, materiały do pisania, naklejki, nalepki, okładki na dokumenty, kartki okolicznościowe, druki, materiały szkoleniowe i instruktażowe (z wyjątkiem aparatów), **35** usługi portalu internetowego o aktualnych promocjach w różnych sklepach i branżach, usługi agencji informacji handlowej, usługi domów sprzedaży wysyłkowej, tworzenie banku informacji o promocjach.

(111) **218966** (220) 2008 02 14 (210) 336593
 (151) 2009 08 19 (441) 2008 05 26
 (732) Grupa Edukacyjna MAC Spółka Akcyjna, Kielce, PL.

(540) Dodaj do ulubionych. Podręcznik z ćwiczeniami do nauki informatyki w klasach 4-6.

(510), (511) **39** dystrybucja podręczników szkolnych, książek i czasopism, **42** drukowanie podręczników szkolnych, książek i czasopism, usługi poligraficzne i skład drukarski.

(111) **218967** (220) 2008 02 18 (210) 336776
 (151) 2009 08 19 (441) 2008 05 26
 (732) SADOWSKI Spółka z ograniczoną odpowiedzialnością, Kraków, PL.
 (540)



Kolor znaku: bordowy i odcienie, biały

(531) 2.7.25, 26.1.1, 27.5.1, 29.1.12
 (510), (511) **35** zgrupowanie na rzecz osób trzecich różnych towarów pozwalające nabywcy wygodnie je oglądać i kupować w dużym sklepie wielobranżowym, zgrupowanie na rzecz osób trzecich różnych towarów pozwalające nabywcy wygodnie je oglądać i kupować w dużej hurtowni wielobranżowej, badanie rynku i opinii publicznej, doradztwo w zakresie prowadzenia działalności gospodarczej i zarządzania, reklama, usługi agencji reklamowych, produkcja reklam, promocja postaw prospołecznych, impresariat artystyczny, **41** organizowanie imprez artystycznych, rozrywkowych i sportowych, usługi prowadzenia interaktywnych konkursów telewizyjnych i za pośrednictwem internetu, usługi w zakresie rozrywki telewizyjnej z telefonicznym udziałem publiczności, konkursy i gry telewizyjne i za pośrednictwem internetu dające możliwość wyboru drogą internetową i telefoniczną produktu turystycznego powiązanego z marką sponsora, **45** usługi w zakresie administrowania prawami własności intelektualnej, udzielanie licencji i pośrednictwo w obrocie prawami własności intelektualnej.

(111) **218968** (220) 2008 03 05 (210) 337736
 (151) 2009 07 30 (441) 2008 06 09
 (732) STUDIO 1:1 Jarosław Szymański, Gdańsk, PL.
 (540)



(531) 24.17.25, 27.5.1, 27.7.1

(510), (511) **42** usługi w zakresie: architektury, projektowania architektonicznego, projektowania w zakresie budownictwa, projektowania wnętrz, dekorowania wnętrz, projektowania opakowań, wzornictwa przemysłowego, projektowania form użytkowych, opracowywania projektów technicznych, projektowania oprogramowania komputerowego i systemów komputerowych, tworzenia i utrzymywania stron internetowych dla osób trzecich, grafiki, grafiki komputerowej.

(111) **218969** (220) 2008 03 11 (210) 338050
(151) 2009 08 13 (441) 2008 06 23
(732) Studio JZK Programy Komputerowe Jarosław Knypl, Gdańsk, PL.
(540)



Kolor znaku: czerwony, biały, czarny
(531) 26.4.2, 26.4.9, 27.5.1, 29.1.13

(510), (511) **35** usługi reklamowe, publikowanie tekstów reklamowych, rozpowszechnianie ogłoszeń reklamowych, uaktualnianie materiału reklamowego, reklama radiowa, reklama telewizyjna, ogłoszenia prasowe i kolumny reklamowe w prasie, reklama internetowa, dystrybucja materiałów reklamowych, marketing i promocja sprzedaży, komputerowe bazy danych: kompilacja informacji, systematyzacja informacji, sortowanie danych, zarządzanie zbiorami informatycznymi, powielanie dokumentów, usługi maszynopisania, usługi w zakresie prowadzenia sklepu z komputerami, częściami do komputerów, podzespołami, osprzętem komputerowym, urządzeniami peryferyjnymi, programami komputerowymi, magnetycznymi nośnikami danych, taśmami do drukarek komputerowych nasączonych tuszem, tonerami, kasetami do drukarek, atramentem, papierem do kserokopiarek, papierem do drukarek komputerowych, **38** przesyłanie danych przy pomocy terminali, przesyłanie informacji drogą elektroniczną, przesyłanie danych przy pomocy sieci światłowodów, informacja w zakresie telekomunikacji, telefonia komórkowa, wypożyczanie: modemów, telefonów, telekopiarek, urządzeń do przekazywania informacji, urządzeń telekomunikacyjnych, **42** rejestracja i utrzymywanie serwerów wirtualnych, kont poczty elektronicznej, serwisów internetowych, wdrażanie systemów informatycznych, teleinformatycznych i sieci łączności telefonicznej, teleksowej, opracowanie oprogramowania komputerowego, doradztwo w zakresie systemów informatycznych i sprzętu komputerowego, wypożyczanie i aktualizacja sprzętu komputerowego, projektowanie serwisów internetowych, projektowanie stron internetowych, graficzne opracowanie stron internetowych, usługi grafików komputerowych, modernizacja sprzętu komputerowego, systemów informatycznych oraz telekomunikacyjnych, odpłatne udostępnianie czasu dostępu do komputerowych baz danych, odpłatne udostępnianie czasu dostępu do komputerów w celu przetwarzania danych, odzyskiwanie komputerowych baz danych.

(111) **218970** (220) 2008 03 17 (210) 338231
(151) 2009 08 03 (441) 2008 06 23
(732) VALKEA MEDIA S.A., Warszawa, PL.
(540) gaga

(510), (511) **16** czasopisma, **35** wynajmowanie miejsc na umieszczanie ogłoszeń lub reklam, publikowanie tekstów reklamowych, **38** przesyłanie informacji tekstowej i obrazowej przy pomocy komputera.

(111) **218971** (220) 2008 03 17 (210) 338280
(151) 2009 07 09 (441) 2008 06 23
(732) „FREGATA” Spółka Akcyjna, Gdańsk, PL.
(540)



Kolor znaku: szary i odcienie
(531) 26.4.1, 26.4.9, 26.15.1, 29.1.6

(510), (511) **03** środki do czyszczenia, szorowania, pasty, mydła, **05** środki odkażające, środki do zwalczania robactwa, fungicydy, herbicydy, pestycydy.

(111) **218972** (220) 2008 03 17 (210) 338281
(151) 2009 07 09 (441) 2008 06 23
(732) „FREGATA” Spółka Akcyjna, Gdańsk, PL.
(540)



(531) 3.5.7

(510), (511) **05** środki odkażające, środki do zwalczania robactwa, fungicydy, herbicydy, pestycydy.

(111) **218973** (220) 2008 03 17 (210) 338282
(151) 2009 07 09 (441) 2008 06 23
(732) „FREGATA” Spółka Akcyjna, Gdańsk, PL.
(540)



Kolor znaku: czarny, szary i odcienie

(531) 26.4.1, 26.4.9, 26.15.1, 29.1.12

(510), (511) **05** środki odkażające, środki do zwalczania robactwa, fungicydy, herbicydy, pestycydy.

(111) **218974** (220) 2008 03 31 (210) 338891
(151) 2009 08 21 (441) 2008 07 07
(732) Zakłady Chemiczne „Organika-Azot” Spółka Akcyjna, Jaworzno, PL.

(540) ISOPLANT

(510), (511) **05** środki ochrony roślin.

(111) **218975** (220) 2008 04 03 (210) 339082
(151) 2009 07 29 (441) 2008 07 07
(732) „INFRAKOM” Sp. z o.o., Wrocław, PL.
(540)



Kolor znaku: zielony, srebrny, szary, brązowy

(531) 3.1.14, 3.1.24, 29.1.14

(510), (511) **35** badanie opinii publicznej i rynku, doradztwo w zakresie organizowania i prowadzenia działalności gospodarczej, ekspertyzy, informacje o działalności gospodarczej, pomoc w zakresie zarządzania, pomoc w prowadzeniu działalności gospodarczej, prognozy ekonomiczne, promocja sprzedaży dla osób trzecich, organizowanie i prowadzenie reklamy, organizowanie wystaw w celach handlowych, **36** doradztwo w sprawach finansowych, sponsorowanie finansowe, **41** organizowanie wystaw związanych z edukacją, organizowanie i prowadzenie konferencji, kongresów, seminariów, zjazdów i sympozjów.

(111) **218976** (220) 2008 04 18 (210) 339814
 (151) 2009 08 13 (441) 2008 07 21
 (732) BEST Systemy Grzewcze Przedsiębiorstwo
 Handlowo-Usługowe Mariusz Koba, Świdnica, PL.
 (540)



Kolor znaku: czerwony, czarny, szary
 (531) 26.11.2, 27.5.1, 29.1.13
 (510), (511) **09** urządzenia do regulacji dostaw i rozprowadzania ciepła, instalacje elektryczne zasilające i sterownicze, instalacje elektryczne do zdalnego sterowania procesami przemysłowymi, urządzenia do kontroli i sterowania pracy kotłów, pompy paliwowe samoregulujące, wskaźniki poziomu wody, wskaźniki ciśnienia w zaworach, wskaźniki prędkości, wskaźniki temperatury, zawory elektromagnetyczne, przełączniki, zdalne sterowanie sygnałami, aparatura elektrodynamiczna, **37** instalowanie i naprawy urządzeń dla chłodnictwa, instalowanie i naprawa urządzeń elektrycznych, usługi hydrauliczne, instalowanie oraz naprawa urządzeń klimatyzacyjnych, czyszczenie kominów, czyszczenie i naprawy kotłów, montaż i naprawy instalacji grzewczych, instalowanie i naprawy pieców, budowa i konserwacja rurociągów, **42** opracowywanie projektów technicznych w zakresie systemów oraz urządzeń grzewczych, wentylacyjnych, technologicznych, kotłowni olejowych i gazowych, magazynów paliw, sieci ciepłowniczych, instalacji sprężonego powietrza, zbiorników ciśnieniowych i bezciśnieniowych, kosztorysów, orzeczeń technicznych, ekspertyz, przeglądów technicznych.

(111) **218977** (220) 2008 05 24 (210) 341279
 (151) 2009 08 17 (441) 2008 09 01
 (732) ASTINET Usługi Teleinformatyczne Paweł Stryjski, Wrocław, PL.
 (540) MASKOTKOWO
 (510), (511) **28** zabawki; maskotki, gry dla dzieci.

(111) **218978** (220) 2008 05 28 (210) 341451
 (151) 2009 08 20 (441) 2008 09 01
 (732) Przedsiębiorstwo Produkcyjno-Handlowe PAC-POL
 Mariusz Brzeziński, Warszawa, PL.
 (540)



(531) 25.5.1, 27.5.1
 (510), (511) **08** narzędzia i przyrządy ręczne o napędzie ręcznym zawarte w tej klasie w tym frezy, grabie, gwintownice, gwintowniki, imadła, klucze, osełki, lewarki uruchamiane ręcznie, łopaty, łomy, młotki, młotki drewniane, młotki murarskie, napinacze drutu i taśm metalowych, nitownice, noże, nożyce, przyrządy ręczne nożycowe, obcęgi, obcinacze, narzędzia dla ogrodnictwa, oprawki wiertarskie, ostrza (narzędzia), ostrzałki, pasy do narzędzi, pacy, pacy tynkarskie-styropianowe, poziomnice, łaty murarskie, pilniki, piły (narzędzia), piły kabłąkowe, piły-wyrzynarki, pistolety (narzędzia), pistolety (narzędzia) do wytłaczania masy uszczelniającej, przebijaki, przecinacze, przycinarki do rur, punktaki, pompki ręczne, rozprężarki (narzędzia ręczne), rozwieraki, scyzoryki, sekatory, siekiery, sierpaki, skrobaki (narzędzia), stal narzędziowa, stemple (narzędzia), strugi, szczypcy, przyrządy ręczne do szlifowania i ścierania, śrubokręty, świdry, tarcze szlifierskie ręczne, tarniki, ubijaki, dłutka do uszczelniania, wiertarki piersiowe, wiertła, wiertła (części maszyn), wybijaki, zaciski ciesielskie, zębaki, **35** prowadzenie sklepów ze sprzętem i narzędziami dla budownictwa i do majsterkowania, prowadzenie sklepów internetowych ze sprzętem i z narzędziami dla budownictwa oraz do majsterkowania, **37** usługi w zakresie tynkowania budynków, izolowania i uszczelniania budynków, murowanie i malowanie budynków, tapetowanie.

(111) **218979** (220) 2008 05 29 (210) 341478
 (151) 2009 08 14 (441) 2008 09 01
 (732) Biuro Audytorsko-Finansowe „SKONTO-FICADEX” Sp. z o.o.,
 Warszawa, PL.
 (540)

„SKONTO-FICADEX”

Kolor znaku: zielony
 (531) 24.17.1, 27.5.1, 29.1.3
 (510), (511) **36** usługi finansowo-księgowie.

(111) **218980** (220) 2008 05 29 (210) 341480
 (151) 2009 08 18 (441) 2008 09 01
 (732) Biuro Audytorsko-Finansowe „SKONTO-FICADEX” Sp. z o.o.,
 Warszawa, PL.
 (540)



Kolor znaku: zielony, czarny
 (531) 24.17.5, 27.5.1, 29.1.12
 (510), (511) **36** usługi finansowo-księgowie.

(111) **218981** (220) 2006 11 03 (210) 317562
 (151) 2009 08 05 (441) 2007 02 05
 (732) ELEKTROHANDEL Spółka z o.o., Stargard Szczeciński, PL.
 (540)



(531) 26.4.2, 27.5.1
 (510), (511) **35** prowadzenie punktu sprzedaży w zakresie materiałów elektrotechnicznych.

(111) **218982** (220) 2006 12 14 (210) 319053
 (151) 2009 07 24 (441) 2007 03 19
 (732) Multiterm Spółka z ograniczoną odpowiedzialnością,
 Łaski, PL.
 (540)



Kolor znaku: czarny, jasnobrązowy
 (531) 3.1.14, 27.5.1, 29.1.12
 (510), (511) **07** pompy do instalacji grzewczych, **11** instalacje i aparatura sanitarna, instalacje do ogrzewania wodnego, instalacje do zaopatrywania w wodę, przewody (części instalacji sanitarnych), **35** sprzedaż internetowa instalacji grzewczych i osprzętu, **37** wynajem sprzętu budowlanego, montaż i naprawy instalacji grzewczych.

(111) **218983** (220) 2007 02 20 (210) 321567
 (151) 2009 07 03 (441) 2007 05 28
 (732) AGA LIGHT S.A., Jacentów, PL.
 (540)



Kolor znaku: granatowy
 (531) 27.5.1, 29.1.4
 (510), (511) **11** aparaty oświetleniowe.

(111) **218984** (220) 2007 10 22 (210) 331782
 (151) 2009 08 19 (441) 2008 02 04
 (732) MIX ELECTRONICS Spółka Akcyjna, Skawina, PL.
 (540) ARDI

(510), (511) **07** pralki, zmywarki, prasowalnice, elektryczne miksery, elektryczne krajalnice, sokowirówki, maszynki do mielenia mięsa, młynki, pralko-suszarki, wiertarki, ubijaczki elektryczne, odkurzacze, noże elektryczne, **08** elektryczne maszynki do golenia, maszynki do przycinania włosów oraz wszelkie inne maszynki do strzyżenia włosów, elektryczne szlifierki noży, przybory elektryczne do depilacji, elektryczne zestawy do manicure, żelazka do karbowania, prostownice do włosów, **09** elektryczne i elektroniczne aparaty oraz instrumenty zawarte w tej klasie, urządzenia do nagrywania, przegrywania oraz odtwarzania dźwięków oraz/lub obrazów oraz/lub elektronicznie przetwarzanych danych, telewizory, radia, magnetofony, odtwarzacze płyt, głośniki, telefony, centralki telefoniczne, komórki (GSM), automatyczne sekretarki, faxy, wzmacniacze, urządzenia alarmowe, krótkofalówki, mikrofony łódeczkowe do podsłuchu noworodków, anteny, mikrofony, słuchawki, kable, nośniki zapisów magnetycznych, nagrane oraz puste taśmy audio i wideo, płyty, baterie i urządzenia do ładowania, aparaty i instrumenty fotograficzne, filmowe i optyczne, aparaty zdjęciowe, obiektywy, lornetki, kamery wideo i filmowe, magnetowidy, wideodrukarki, filmy naświetlone, rzutniki, urządzenia do pomiaru natężenia oświetlenia, lampy błyskowe, pojemniki na diapozytywy, statywy, torby na sprzęt fotograficzny, kalkulatory, urządzenia do przetwarzania danych, komputery i komputery przenośne, ekrany, drukarki, urządzenia peryferyjne komputerowe, elektroniczne media i nośniki pamięci, dyskiety, karty pamięci, chipy pamięci, dyski twarde i procesory, klawiatury, myszki komputerowe, joysticki, złącza stykowe, programy komputerowe, gry wideo jako dodatkowe podzespoły do telewizorów, urządzenia do odbioru sygnałów satelitarnych, elektryczne żelazka, wagi, elektroniczne urządzenia pniące, zgrzewarki folii, radiobudziki, gaśnice, trójkąty ostrzegawcze, elektryczne urządzenia zamykające, elektroniczne wyświetlacze i sygnalizatory funkcji silnika, elektroniczne urządzenia do aktywnego kierowania prędkością pojazdu, elektroniczne urządzenia do sterowania stanem gotowości silnika przy postoju na światłach, baterie, elektryczne urządzenia do otwierania szyb, elektryczne blokadki centralne, przełączniki, przekaźniki, bezpieczniki, małe instrumenty sygnalizujące warunki atmosferyczne na drodze, urządzenia do pomiaru wysokości, urządzenia do pomiaru temperatury zewnętrznej, urządzenia do sprawdzania stanu silnika, elektryczne zabezpieczenia przed kradzieżą, urządzenia nawigacyjne, procesory CPU, odbiorniki radiowe, elektryczne urządzenia liczące i sortujące pieniądze, **10** urządzenia do wykonywania masażu, **11** suszarki do rąk, suszarki do włosów, urządzenia grzewcze, urządzenia do opalania się, urządzenia klimatyzacyjne, nawilżacze powietrza, urządzenia do czyszczenia (filtrowania) powietrza, urządzenia do dezynfekcji, zbiorniki na gorącą wodę (bojlery), ekspresy do parzenia kawy, wentylatory do klimatyzacji, urządzenia do ogrzewania stóp, maszynki do lodów, zlewozmywaki, okapy kuchenne, lampy, żarówki, kuchenki gazowe, kuchenki elektryczne, płyty kuchenne, mikrofalówki, tostery, lodówki, zamrażarki, podgrzewacze wody, grille, frytownice, maszynki do gotowania jajek, zespoły oświetlenia dla samochodów ciężarowych, przewietrzniki, reflektory, **14** zegary i zegarki elektryczne, **21** elektryczne urządzenia do pielęgnacji jamy ustnej, w tym szczoteczki do mycia zębów, grille kuchenne, elektryczne grzebienie, **35** świadczenie usług menedżerskich i administracyjnych dla przedsiębiorstw, które sprzedają elektroniczne sprzęty i elektroniczne urządzenia wszelkiego rodzaju w hipermarketach, sklepach, udostępnianie ofert osób trzecich, dotyczących sprzedaży towarów i usług wszelkiego rodzaju, pośredniczenie w zawieraniu umów dotyczących nabycia i sprzedaży towarów i usług wszelkiego rodzaju, umożliwienie zamówienia i rezerwacji towarów i usług wszelkiego rodzaju, świadczenie wszystkich wymienionych powyżej usług osobom trzecim poprzez elektroniczne sieci danych, świadczenie usług oferenta on-line, czyli zbieranie i udostępnianie i przesyłanie informacji, tekstów, rysunków i zdjęć, dotyczących towarów i usług; reklama za pośrednictwem sieci komputerowej; rozpowszechnianie ogłoszeń reklamowych; wyszukiwanie w komputerowych bazach danych, **37** montaż i naprawa urządzeń elektrycznych i elektronicznych i usługi z tym związane, **39** dostarczanie towarów, w tym dostarczanie towarów zamówionych korespondencyjnie, **42** doradztwo w sprawach sprzętu komputerowego oraz wszelkiego rodzaju sprzętu elektronicznego i elektrycznego.

(111) **218985** (220) 2007 12 18 (210) 334275
 (151) 2009 06 29 (441) 2008 03 31
 (732) EKO Holding Spółka Akcyjna, Wrocław, PL.
 (540)



Kolor znaku: czerwony
 (531) 26.11.13, 27.5.1, 29.1.1
 (510), (511) **30** pizze, tarty, zapiekanki.

(111) **218986** (220) 2008 02 01 (210) 336005
 (151) 2009 08 05 (441) 2008 05 12
 (732) Capital Part 4 Sp. z o.o., Warszawa, PL.
 (540) SDL Grunty

(510), (511) **31** świeże owoce i warzywa, drób żywy, produkty do hodowli zwierząt, drzewa i krzewy, kwiaty naturalne i suszone do dekoracji, nasiona (ziarna), pasze, rośliny, sadzonki, zboże w ziarnach nieprzetworzone, ziarna (zboże), żyto, **36** usługi w zakresie agencji nieruchomości, administrowania i zarządzania nieruchomościami, dzierżawy nieruchomości, wynajmu nieruchomości, wyceny nieruchomości, sprzedaży nieruchomości, administrowania i wyceny majątku nieruchomego.

(111) **218987** (220) 2008 02 15 (210) 336661
 (151) 2009 06 18 (441) 2008 05 26
 (732) EKO HOLDING Spółka Akcyjna, Wrocław, PL.
 (540)



Kolor znaku: biały, czerwony, zielony, żółty
 (531) 5.5.20, 25.1.15, 27.5.1, 29.1.14
 (510), (511) **29** sery, sery dojrzewające, sery topione.

(111) **218988** (220) 2008 02 19 (210) 336827
 (151) 2009 07 01 (441) 2008 05 26
 (732) EKO HOLDING Spółka Akcyjna, Wrocław, PL.
 (540) KRAMER
 (510), (511) **32** napoje bezalkoholowe, piwa.

(111) **218989** (220) 2008 02 19 (210) 336828
 (151) 2009 07 01 (441) 2008 05 26
 (732) EKO HOLDING Spółka Akcyjna, Wrocław, PL.
 (540) HOFF
 (510), (511) **32** piwo.

(111) **218990** (220) 2008 02 29 (210) 337426
 (151) 2009 06 29 (441) 2008 06 09
 (732) „TKANN” Spółka z ograniczoną odpowiedzialnością, Kielce, PL.
 (540)



Kolor znaku: jasnozielony
 (531) 14.1.3, 26.4.9, 29.1.3
 (510), (511) **24** tkaniny, tkaniny obiciowe, tworzywa sztuczne (substytuty tkanin), tkaniny imitujące skóry zwierząt, **35** usługi prowa-

dzenia sklepów, hurtowni oraz usługi sprzedaży internetowej wszelkiego rodzaju tkaninami.

(111) **218991** (220) 2008 03 04 (210) 337628
 (151) 2009 08 05 (441) 2008 06 09
 (732) Zakład Produkcyjno-Usługowo-Handlowy BŻENNA-BRAND
 NEW PRODUCTS Paweł Bryniarski, Oświęcim-Babice, PL.
 (540)



Kolor znaku: granatowy, jasnoniebieski, czerwony
 (531) 27.5.1, 29.1.13

(510), (511) **35** prowadzenie sklepu i hurtowni z materiałami odzieżowymi w szczególności: odzież markowa damska i męska zwłaszcza: kapelusze, czapki, berety, szale, płaszcze, kołnierze, marynarki, spodnie, kamizelki, kompletne ubrania, kostiumy, suknie, swetry, bluzki, kurtki, krawaty, koszule, futra, pelisy, rękawice, piżamy, szlafroki, biustonosze, peleryny, bielizna, odzież wodoodporna, odzież sportowa, odzież ze skóry, odzież z imitacji skóry, pończochy, skarpety, rajstopy, stroje gimnastyczne.

(111) **218992** (220) 2008 03 04 (210) 337629
 (151) 2009 08 05 (441) 2008 06 09
 (732) Zakład Produkcyjno-Usługowo-Handlowy BŻENNA-BRAND
 NEW PRODUCTS Paweł Bryniarski, Oświęcim-Babice, PL.
 (540)



Kolor znaku: granatowy, czerwony, jasnoniebieski
 (531) 27.5.1, 29.1.13

(510), (511) **35** prowadzenie sklepu i hurtowni z materiałami odzieżowymi w szczególności: odzież markowa damska i męska zwłaszcza: kapelusze, czapki, berety, szale, płaszcze, kołnierze, marynarki, spodnie, kamizelki, kompletne ubrania, kostiumy, suknie, swetry, bluzki, kurtki, krawaty, koszule, futra, pelisy, rękawice, piżamy, szlafroki, biustonosze, peleryny, bielizna, odzież wodoodporna, odzież sportowa, odzież ze skóry, odzież z mutacji skóry, pończochy, skarpety, rajstopy, stroje gimnastyczne.

(111) **218993** (220) 2008 03 11 (210) 338030
 (151) 2009 07 08 (441) 2008 06 23
 (732) Zbigniew Śreniawski, Kielce, PL.
 (540)



Kolor znaku: ciemnoniebieski, biały
 (531) 27.5.1, 29.1.12
 (510), (511) **26** taśmy elastyczne, opaski elastyczne do łączenia skarpet.

(111) **218994** (220) 2008 03 17 (210) 338249
 (151) 2009 07 09 (441) 2008 06 23
 (732) Fior Spółka z o.o., Wrocław, PL.

(540)



Kolor znaku: czerwony, niebieski

(531) 26.13.25, 27.5.1, 29.1.12

(510), (511) **19** drewno częściowo obrobione, konstrukcyjne elementy niemetalowe dla budownictwa, altany (konstrukcje), stopnie schodów niemetalowe, schody niemetalowe, konstrukcje budowlane niemetalowe, materiały budowlane niemetalowe, deski (drewno budowlane), drewno budowlane, drewno użytkowe, ogrodzenia niemetalowe, ogrodzenia niemetalowe z pali, pergole, piaskownice, **20** drabiny z drzewa lub tworzyw sztucznych, ławki drewniane, drabinki drewniane, urządzenia z drewna stanowiące wyposażenie placów zabaw dla dzieci, stopnie (schodki) niemetalowe, **28** przyrządy do ćwiczeń fizycznych, huśtawki, karuzele, zjeżdźalnie (zabawki), **37** usługi w zakresie urządzania i wyposażania placów zabaw, **40** tartaki, obróbka drewna, obróbka metali, impregnowanie drewna, stolarstwo, **42** opracowywanie projektów technicznych.

(111) **218995** (220) 2008 03 17 (210) 338343
 (151) 2009 06 04 (441) 2008 06 23
 (732) CODETON SOFTWARE, Michał Bąkowski, Szczecin, PL.
 (540) paseczek

(510), (511) **09** komputery, programy komputerowe, komputerowe systemy operacyjne, komputerowe urządzenia peryferyjne, **38** usługi w zakresie przesyłania informacji za pomocą terminali komputerowych, przesyłania wiadomości tekstowych oraz obrazu za pomocą komputerów, rozpowszechniania programów informacyjnych za pośrednictwem sieci.

(111) **218996** (220) 2008 03 31 (210) 338899
 (151) 2009 08 21 (441) 2008 07 07
 (732) „Kancelaria Adwokatów i Radców Prawnych Baczyńska, Szarata” Spółka Partnerska, Zielona Góra, PL.
 (540)



Kolor znaku: niebieski

(531) 26.4.18, 27.5.1, 29.1.4

(510), (511) **45** usługi prawne.

(111) **218997** (220) 2008 04 07 (210) 339205
 (151) 2009 07 08 (441) 2008 07 21
 (732) „SPOŁEM” Powszechna Spółdzielnia Spożywców w Kielcach, Kielce, PL.
 (540)



Kolor znaku: ciemnoniebieski

(531) 5.7.2, 7.1.3, 15.7.1, 24.1.20, 27.5.1, 28.5.0, 29.1.4

(510), (511) **43** usługi prowadzenia restauracji, kawiarni, barów, barów szybkiej obsługi, jadłodajnie, organizowanie przyjęć, bankietów, catering, przygotowywanie potraw na zamówienie.

(111) **218998** (220) 2008 04 24 (210) 340134
(151) 2009 08 13 (441) 2008 08 04
(732) Londa GmbH, Leipzig, DE.

(540) LONDA COLOR DO UPORCZYWIE SIWYCH WŁOSÓW
(510), (511) **03** mydła, artykuły perfumeryjne, olejki eteryczne, preparaty do pielęgnacji ciała i urody, lotiony do włosów, preparaty do czyszczenia zębów.

(111) **218999** (220) 2008 04 24 (210) 340136
(151) 2009 08 13 (441) 2008 08 04

(732) CAKKO Spółka z ograniczoną odpowiedzialnością, Jabłonowo, PL.

(540) X-GAR

(510), (511) **25** odzież, bielizna, obuwie, nakrycia głowy.

(111) **219000** (220) 2008 04 24 (210) 340137
(151) 2009 08 13 (441) 2008 08 04

(732) CAKKO Spółka z ograniczoną odpowiedzialnością, Jabłonowo, PL.

(540)



(531) 1.1.1, 1.1.4, 27.5.1

(510), (511) **25** odzież, bielizna, obuwie, nakrycia głowy.

(111) **219001** (220) 2008 05 07 (210) 340568
(151) 2009 08 17 (441) 2008 08 18

(732) Aldi Einkauf GmbH & Co. oHG, Essen, DE.

(540)



Kolor znaku: czarny, niebieski, czerwony

(531) 26.11.2, 27.5.1, 29.1.13

(510), (511) **35** reklama; usługi w zakresie zarządzania działalnością gospodarczą; administrowanie działalności handlowej; czynności biurowe; usługi handlu detalicznego i usługi handlu detalicznego on-line w odniesieniu do artykułów spożywczych, artykułów do prania, środków do czyszczenia, artykułów czyszczących, środków dezynfekujących, artykułów kosmetycznych do pielęgnacji ciała, artykułów higienicznych, lekarstw dopuszczonych do swobodnej sprzedaży, dodatków do żywności, ogni sztucznych, urządzeń elektrycznych /akcesoriów do nich, urządzeń elektronicznych i ich akcesoriów, komputerów i akcesoriów komputerowych, płyt kompaktowych, sprzętu i oprogramowania komputerowego, źródeł światła, narzędzi, urządzeń ogrodowych i ich akcesoriów, rowerów i ich akcesoriów, akcesoriów samochodowych, zegarów i biżuterii, artykułów piśmienniczych i biurowych, książek i innych druków, mebli i innych elementów wyposażenia, mebli ogrodowych, urządzeń gospodarstwa domowego i kuchennych oraz ich akcesoriów, artykułów gospodarstwa domowego, pościeli, w tym poduszek, bielizny pościelowej, artykułów tekstylnych dla gospodarstwa domowego, odzieży, nakryć głowy, obuwia, artykułów sportowych, zabawek, artykułów dla rekreacji, karmy dla zwierząt, roślin, artykułów tytoniowych; prowadzenie supermarketów, sklepów detalicznych oraz sklepów dyskontowych; reklama w Internecie dla osób trzecich; udostępnianie informacji w Internecie, a mianowicie informacji odnośnie produktów dla konsumentów, informacji dla doradztwa dla konsumentów

oraz informacji w ramach serwisu klientów; pośrednictwo w transakcjach handlowych dla osób trzecich, także w internecie.

(111) **219002** (220) 2008 05 07 (210) 340576
(151) 2009 08 17 (441) 2008 08 18

(732) „BIBA-STYL” Spółka Jawna Marta Biba, Sławomir Biba, Wilamowice, PL.

(540) Biba

(510), (511) **25** konfekcja damska, konfekcja męska, odzież, odzież robocza, kurtki damskie, kurtki męskie, płaszcze, prochowce, bielizna, bluzki, garnitury, kombinezony, kostiumy kąpielowe, kostiumy, marynarki, okrycia wierzchnie, peleryny, spodnie, spódnice, sukienki, swetry, żakiety, konfekcja dziecięca, kurtki dziecięce, spodnie dziecięce, sukienki dziecięce, spódniczki, czapeczki, kaftaniki, śpioszki, koszulki, ubranka dziecięce, **35** prowadzenie sklepu lub hurtowni z artykułami takimi jak: konfekcja damska, konfekcja męska, odzież, odzież robocza, kurtki damskie, kurtki męskie, płaszcze, prochowce, bielizna, bluzki, garnitury, kombinezony, kostiumy kąpielowe, kostiumy, marynarki, okrycia wierzchnie, peleryny, spodnie, spódnice, sukienki, swetry, żakiety, konfekcja dziecięca, kurtki dziecięce, spodnie dziecięce, sukienki dziecięce, spódniczki, czapeczki, kaftaniki, śpioszki, koszulki, ubranka dziecięce.

(111) **219003** (220) 2008 05 07 (210) 340577
(151) 2009 08 17 (441) 2008 08 18

(732) „BIBA-STYL” Spółka Jawna Marta Biba, Sławomir Biba, Wilamowice, PL.

(540)



Kolor znaku: czerwony, biały

(531) 26.4.2, 27.5.1, 29.1.12

(510), (511) **25** konfekcja damska, konfekcja męska, odzież, odzież robocza, kurtki damskie, kurtki męskie, płaszcze, prochowce, bielizna, bluzki, garnitury, kombinezony, kostiumy kąpielowe, kostiumy, marynarki, okrycia wierzchnie, peleryny, spodnie, spódnice, sukienki, swetry, żakiety, konfekcja dziecięca, kurtki dziecięce, spodnie dziecięce, sukienki dziecięce, spódniczki, czapeczki, kaftaniki, śpioszki, koszulki, ubranka dziecięce, **35** prowadzenie sklepu lub hurtowni z artykułami takimi jak: konfekcja damska, konfekcja męska, odzież, odzież robocza, kurtki damskie, kurtki męskie, płaszcze, prochowce, bielizna, bluzki, garnitury, kombinezony, kostiumy kąpielowe, kostiumy, marynarki, okrycia wierzchnie, peleryny, spodnie, spódnice, sukienki, swetry, żakiety, konfekcja dziecięca, kurtki dziecięce, spodnie dziecięce, sukienki dziecięce, spódniczki, czapeczki, kaftaniki, śpioszki, koszulki, ubranka dziecięce.

(111) **219004** (220) 2008 05 16 (210) 341009
(151) 2009 08 20 (441) 2008 08 18

(732) „TABUK POLAND” Spółka z ograniczoną odpowiedzialnością, Warszawa, PL.

(540) LAVISTINA

(510), (511) **03** kosmetyki, **05** preparaty farmaceutyczne, **10** aparaty, instrumenty medyczne.

(111) **219005** (220) 2008 05 16 (210) 341010
(151) 2009 08 20 (441) 2008 08 18

(732) „TABUK POLAND” Spółka z ograniczoną odpowiedzialnością, Warszawa, PL.

(540) ZAVINIX

(510), (511) **03** kosmetyki, **05** preparaty farmaceutyczne, **10** aparaty, instrumenty medyczne.

(111) **219006** (220) 2008 05 20 (210) 341140
(151) 2009 08 20 (441) 2008 09 01

(732) NORDIS Chłodnie Polskie Sp. z o.o., Zielona Góra, PL.

(540)



Kolor znaku: bordowy i jego odcienie, zielony, biały, szary

(531) 7.1.9, 7.1.24, 26.1.2, 26.11.1, 27.5.1, 29.1.14

(510), (511) **29** mrożone owoce, mrożone warzywa, mrożone wyroby garmazeryjne: bigos, fasolka po bretońsku, flaki, **30** mrożone potrawy na bazie mąki, mrożone mięso w cieście, mrożone placki i pierogi, mrożone paszteciki i krokiety, mrożone kluski, mrożone placki ziemniaczane, mrożone pyzy.(111) **219007** (220) 2008 05 20 (210) 341141

(151) 2009 08 20 (441) 2008 09 01

(732) NORDIS Chłodnie Polskie Sp. z o.o., Zielona Góra, PL.

(540)



Kolor znaku: bordowy i jego odcienie, zielony, szary, biały

(531) 7.1.9, 7.1.24, 26.1.2, 26.11.1, 27.5.1, 29.1.14

(510), (511) **29** mrożone owoce, mrożone warzywa, mrożone wyroby garmazeryjne: bigos, fasolka po bretońsku, flaki, **30** mrożone potrawy na bazie mąki, mrożone mięso w cieście, mrożone placki i pierogi, mrożone paszteciki i krokiety, mrożone kluski, mrożone placki ziemniaczane, mrożone pyzy.(111) **219008** (220) 2006 07 27 (210) 313685

(151) 2009 08 21 (441) 2006 10 30

(732) Zakłady Przemysłu Cukierniczego MIESZKO S.A., Warszawa, PL.

(540) V+

(510), (511) **30** kawa, kawa nienaturalna, herbata, kakao, sago, lody, miód, melasa jako syropy, drożdże, proszek do pieczenia, sól, musztarda, ocet, sosy jako przyprawy, przyprawy, lód.(111) **219009** (220) 2006 08 10 (210) 314219

(151) 2009 08 19 (441) 2006 11 13

(732) Laboratorium Kosmetyków Naturalnych FARMONA

Spółka z ograniczoną odpowiedzialnością, Kraków, PL.

(540)



(531) 24.13.1, 26.11.2, 27.5.1

(510), (511) **03** produkty kosmetyczne do pielęgnacji ciała: kremy, balsamy, żele do ciała i włosów, preparaty kosmetyczne do kąpieli, mydła toaletowe, szampony, środki do pielęgnacji włosów, pomadki do ust, środki kosmetyczne do płukania jamy ustnej, **05** kosmetyki o działaniu leczniczym.(111) **219010** (220) 2003 10 20 (210) 271377

(151) 2009 08 19 (441) 2004 04 19

(732) Mazowiecka Wytwórnia Wódek i Drożdży „Polmos” Spółka Akcyjna, Józefów k/Błonia, PL.

(540)



Kolor znaku: biały, złoty, czerwony, czarny

(531) 24.3.1, 24.3.18, 24.9.2, 27.5.1, 29.1.14

(510), (511) **33** wyroby spirytusowe.(111) **219011** (220) 2007 05 31 (210) 325979

(151) 2009 06 05 (441) 2007 09 03

(732) „QUBUS HOTEL MANAGEMENT” Spółka z ograniczoną odpowiedzialnością, Wrocław, PL.

(540) Sky Bar

(510), (511) **35** administrowanie hotelami, **43** hotele.(111) **219012** (220) 2007 09 18 (210) 330269

(151) 2009 08 03 (441) 2007 12 24

(732) Zakłady Laminatów Poliesterowych „TROKOTEX”

Spółka z ograniczoną odpowiedzialnością, Toruń, PL.

(540)



Kolor znaku: żółty, granatowy, czerwony

(531) 26.4.2, 26.4.3, 27.1.1, 27.5.1, 29.1.13

(510), (511) **20** wykonane z poliestru i włókna szklanego: zbiorniki niemetalowe do cieczy agresywnych, ścieków i wody, kadzie niemetalowe, pojemniki, konstrukcje niemetalowe umożliwiające użytkowanie zbiorników, w tym: pomosty, podesty, schody, bariery, niemetalowe balustrady, przegrody i bariery zabezpieczające, niemetalowe ruszty, kraty podestowe i podłogi kratowe, kratki ochronne, drabiny, kominy wyciągowe, konstrukcyjne elementy budowlane niemetalowe, w tym: belki, profile, rury sztywne, niemetalowe rury wodociągowe i wodno-kanalizacyjne, **21** zbiorniki termoizolacyjne, **37** usługi polegające na zabezpieczaniu zbiorników przed korozją, montaż zbiorników i ich wyposażenia, montaż instalacji do przepływu mediów, montaż instalacji wentylacyjnych, **40** usługi warstwowego owijania włóknami szklanymi zestalonymi żywicami syntetycznymi, laminowanie żywicami poliestrowymi i włóknem szklanym.(111) **219013** (220) 2007 10 03 (210) 330953

(151) 2009 06 03 (441) 2008 01 07

(732) CERSANIT S.A., Kielce, PL.

(540) TORO

(510), (511) **11** wyroby sanitarne z ceramiki, ceramika łazienkowa, bidety, kompakty WC, miski ustępowe, pisuary, sedesy, płuczki ustępowe, umywalki, postumenty i półpostumenty do umywalk, baterie umywalkowe, kabiny natryskowe, brodziki, natryski, krany, armatura sanitarna, armatura regulacyjna do przewodów i urządzeń wodnych, wanny łazienkowe, zbiorniki do płuczek ustępowych.

(111) **219014** (220) 2007 10 03 (210) 330954
 (151) 2009 06 03 (441) 2008 01 07
 (732) CERSANIT S.A., Kielce, PL.
 (540) EUFORIA
 (510), (511) **11** wyroby sanitarne z ceramiki, ceramika łazienkowa, bidety, kompakty WC, miski ustępowe, pisuary, sedesy, płuczki ustępowe, umywalki, postumenty i półpostumenty do umywalk, baterie umywalkowe, kabiny natryskowe, brodziki, natryski, krany, armatura sanitarna, armatura regulacyjna do przewodów i urządzeń wodnych, wanny łazienkowe, zbiorniki do płuczek ustępowych.

(111) **219015** (220) 2007 10 12 (210) 331393
 (151) 2009 07 23 (441) 2008 01 21
 (732) IGLOTEX S.A., Skórcz, PL.
 (540)



Kolor znaku: niebieski, zielony, szary, biały
 (531) 26.11.1, 26.11.12, 27.5.1, 29.1.14
 (510), (511) **29** warzywa i owoce konserwowane, mrożone, suszone i przerobione na inne sposoby, potrawy i wyroby na bazie owoców, warzyw, desery na bazie owoców nie ujęte w innych klasach, chrupki owocowe, warzywne, chrupki i prażynki ziemniaczane, buliony i preparaty do ich wyrobu, drób, mięso, wędliny, ryby i owoce morza nieżywe, wyroby i potrawy na bazie drobiu, mięsa, ryb, owoców morza, galaretki jadalne, grzyby konserwowane, suszone, mrożone oraz wyroby i potrawy na ich bazie, wyroby mleczarskie, napoje na bazie mleka, potrawy na bazie serów, krokiety spożywcze, placki i kluski ziemniaczane, frytki, knedle oraz inne potrawy na bazie ziemniaków, zupy oraz składniki do ich sporządzania, wyroby i potrawy na bazie składników zawartych w tej w klasie, wszystkie wymienione artykuły również w stanie zamrożonym, **30** wyroby piekarnicze i ciastkarskie, budynie, desery na bazie budyniu, ciasto na ciasta, ciasta przekładane mięsem, owocami, warzywami, ciasto na pizzę oraz spody do pizzy, pizza, ozdoby jadalne do ciast, deserów i lodów, wafle do lodów, ciasto mrożone, ciasta w proszku, cukier, czekolada oraz wyroby i napoje na bazie czekolady, herbata oraz wyroby i napoje na bazie herbaty, kakao oraz wyroby i napoje na bazie kakao, kawa oraz wyroby i napoje na bazie kawy, kanapki, kanapki do zapiekania, sosy do potraw i deserów, mąka, wyroby i potrawy na bazie mąki, w tym zwłaszcza: pierogi, pierożki ravioli, kluski, knedle, placki, naleśniki, makaron i potrawy na bazie makaronu, lód do napojów, ryż i wyroby oraz potrawy na bazie ryżu, sushi, kasze i wyroby oraz potrawy na bazie kasz, wyroby i potrawy na bazie składników zawartych w tej klasie, wszystkie wymienione artykuły również w stanie mrożonym, **32** wody mineralne gazowane, niegazowane, soki, napoje owocowe, soki owocowe, soki warzywne, napoje warzywne, lemoniada, oranżada, syropy, preparaty do przygotowania napojów, napoje bezalkoholowe, piwo.

(111) **219016** (220) 2007 10 23 (210) 331850
 (151) 2009 07 21 (441) 2008 02 04
 (732) Jarosław Marciniak, Zielonka, PL.
 (540)



(531) 19.13.1, 19.13.7, 27.5.1
 (510), (511) **42** tworzenie i utrzymywanie stron internetowych dla osób trzecich, **44** usługi stomatologiczne.

(111) **219017** (220) 2007 11 12 (210) 332678
 (151) 2009 08 05 (441) 2008 02 18

(732) MOJ S.A., Katowice, PL.
 (540)



Kolor znaku: zielony, pomarańczowy, popielaty
 (531) 27.5.1, 27.5.19, 29.1.13
 (510), (511) **06** osprzęt w postaci zaworów pneumatycznych, hydraulicznych i wodnych do wiertarek górniczych oraz przewodów i końcówek stożkowych do łączenia przewodów niskiego ciśnienia, kokile, końcówki metalowe do kabli i linek, podpory metalowe, złączka i złączki metalowe do przewodów ciśnieniowych, **07** agregaty hydrauliczne, luzowniki i hamulce odśrodkowe do pomocniczych zespołów napędowych młynów cementowych, kotwiarki, młotki mechaniczne, nożyce hydrauliczne, piły o napędzie elektrycznym, pneumatycznym i hydraulicznym, pompy o napędzie pneumatycznym, przekładnie do maszyn, sprzęgła hydrokinetyczne i podatne, szlifierki, motoreduktory, smarownice, wały kardana, wiertarki obrotowe i udarowe o napędzie elektrycznym, pneumatycznym i hydraulicznym, wkrętaki, zaciski metalowe, **08** dłuta, frezy, gwintownice i gwintowniki, oprawki do wiertel i rozwiertaków, klucze mechaniczne, przecinarki, przebijaki, zębaki i zapadki do ręcznych kluczy mechanicznych i kluczy dynamometrycznych.

(111) **219018** (220) 2007 11 27 (210) 333386
 (151) 2009 06 09 (441) 2008 03 03
 (732) „REPORTER” S.A., Chorzów, PL.
 (540)

S I L V E R

(531) 27.5.1
 (510), (511) **25** odzież, bielizna, obuwie, nakrycia głowy.

(111) **219019** (220) 2008 01 02 (210) 334756
 (151) 2009 06 08 (441) 2008 04 14
 (732) Przedsiębiorstwo Handlowe „MAM” Spółka z ograniczoną odpowiedzialnością, Zgórsko, PL.
 (540)



Kolor znaku: czerwony, żółty, niebieski, czarny
 (531) 1.7.19, 1.15.23, 26.1.1, 26.2.1, 27.5.1, 29.1.14
 (510), (511) **02** farby i lakiery.

(111) **219020** (220) 2008 01 08 (210) 334906
 (151) 2009 07 30 (441) 2008 04 14
 (732) Medicoforma S.A., Warszawa, PL.
 (540) ASEPTOMAX

(510), (511) **05** suplementy diety do celów medycznych, preparaty farmaceutyczne preparaty chemiczno-farmaceutyczne, leki dla ludzi, leki pomocnicze/e wspierające leki w płynie, leki wzmacniające, preparaty witaminowe, dodatki odżywcze do celów leczniczych, dodatki mineralne do żywności, wody mineralne do celów leczniczych, sole wód mineralnych do celów leczniczych, żywność dietetyczna dla celów leczniczych, dietetyczne napoje przystosowane dla celów medycznych, dietetyczne substancje przystosowane dla celów medycznych, napoje lecznicze, oleje lecznicze, zioła lecznicze, napary lecznicze, nalewki lecznicze, herbata lecznicza, preparaty balsamiczne, aromatyczne do celów leczniczych, środki zmniejszające apetyt dla celów medycznych, środki bakteriobójcze, środki do leczenia oparzeń, środki przeciwbólowe, syropy do użytku farmaceutycznego, lecytyna

do celów medycznych, środki przeciw migrenie, tran, leki uspokajające, produkty na bazie wapna do celów farmaceutycznych.

(111) **219021** (220) 2008 01 16 (210) 335230
(151) 2009 07 22 (441) 2008 04 28
(732) Medicofarma S.A., Warszawa, PL.

(540) Agrip
(510), (511) **05** suplementy diety do celów leczniczych, preparaty farmaceutyczne, preparaty chemiczno-farmaceutyczne, leki (dla ludzi), leki pomocnicze (wspierające), leki w płynie, leki wzmacniające, preparaty witaminowe, dodatki odżywcze do celów leczniczych, dodatki mineralne do żywności, wody mineralne do celów leczniczych, wody mineralne (sole), żywność dietetyczna dla celów leczniczych, żywność dietetyczna przystosowana dla celów medycznych, dietetyczne napoje przystosowane dla celów medycznych, dietetyczne substancje przystosowane dla celów medycznych, napoje lecznicze, oleje lecznicze, zioła lecznicze, napary lecznicze (nalewki), zioła (herbata) do celów medycznych, zioła lecznicze, środki zmniejszające apetyt dla celów medycznych, środki bakteriobójcze, odżywcze dodatki do celów leczniczych, środki do leczenia oparzenia, środki przeciwbólowe, syropy do użytku farmaceutycznego, napary (nalewki) do celów leczniczych, tran, leki uspokajające, produkty na bazie wapna do celów farmaceutycznych, środki na uspokojenie, preparaty balsamiczne (aromatyczne) do celów leczniczych, herbata lecznicza, lecytyna do celów medycznych, środki przeciw migrenie.

(111) **219022** (220) 2008 02 14 (210) 336602
(151) 2009 08 19 (441) 2008 05 26
(732) Novartis AG, Bazylea, CH.

(540) DOGRETIL
(510), (511) **05** preparaty farmaceutyczne.

(111) **219023** (220) 2008 02 14 (210) 336604
(151) 2009 08 19 (441) 2008 05 26
(732) Novartis AG, Bazylea, CH.

(540) CLODOGRIL
(510), (511) **05** preparaty farmaceutyczne.

(111) **219024** (220) 2008 02 14 (210) 336606
(151) 2009 08 19 (441) 2008 05 26
(732) Novartis AG, Bazylea, CH.

(540) CIDIMUS
(510), (511) **05** preparaty farmaceutyczne.

(111) **219025** (220) 2008 02 14 (210) 336608
(151) 2009 08 19 (441) 2008 05 26
(732) Novartis AG, Bazylea, CH.

(540) DILOMUS
(510), (511) **05** produkty farmaceutyczne.

(111) **219026** (220) 2008 02 29 (210) 337425
(151) 2009 06 29 (441) 2008 06 09
(732) PPHU „LOPI” Andrzej Anuszkiewicz, Michałów-Reginów, PL.

(540)



Kolor znaku: czerwony, czarny, szary

(531) 26.4.3, 26.11.3, 27.5.1, 29.1.13

(510), (511) **09** urządzenia i ich części składowe do wytwarzania, rozdziału, przesyłu i wykorzystywania energii elektrycznej, aparatura sterownicza energii elektrycznej, ochronniki przepięciowe, kondensatory, baterie kondensatorów, regulatory mocy, urządzenia pomiarowe stosowane w energetyce, złączka i złączki elektryczne i elektroenergetyczne, styki i przerywacze elektryczne, pulpity, szafy, tablice i rozgałęźniki do celów elektrycznych, łączniki stosowane

w energetyce, przewody i kable elektryczne, elektroniczne obwody drukowane, materiały i akcesoria do instalacji elektrycznych i linii energetycznych zawarte w tej klasie, wiązki przewodów, **35** usługi prowadzenia punktów sprzedaży detalicznej i hurtowej oraz sprzedaży internetowej urządzeń elektrycznych, energetycznych, elektronicznych, sprzętu telekomunikacyjnego, komputerów i oprogramowania, materiałów i części do instalacji elektrycznych, energetycznych i telekomunikacyjnych, **37** wykonywanie, instalowanie, naprawa i konserwacja maszyn, urządzeń i aparatury elektrycznej, energetycznej, elektronicznej i telekomunikacyjnej, budowa linii energetycznych i telekomunikacyjnych, **42** usługi związane z opracowaniem oprogramowania komputerowego, doradztwo w zakresie informatyki, doradztwo techniczne z zakresu elektroniki, energetyki i telekomunikacji, prowadzenie prac naukowo-badawczych z tego zakresu.

(111) **219027** (220) 2008 03 28 (210) 338866
(151) 2009 08 11 (441) 2008 07 07
(732) InPost Spółka z o.o., Kraków, PL.

(540)



Kolor znaku: czarny, żółty

(531) 2.1.16, 20.5.13, 27.5.1, 29.1.12

(510), (511) **36** usługi finansowe, agencje kredytowe, operacje finansowe, depozyty przedmiotów wartościowych, inwestycje kapitałowe, kasy oszczędnościowe, kredyty, maklerstwo giełdowe, operacje walutowe, transakcje finansowe również za pośrednictwem internetu, usługi ubezpieczeniowe, wymiana walut.

(111) **219028** (220) 2008 04 02 (210) 339037
(151) 2009 08 11 (441) 2008 07 07
(732) „BIOFAKTOR” Spółka z ograniczoną odpowiedzialnością, Skierniewice, PL.

(540) REVITABEN
(510), (511) **05** preparaty farmaceutyczne, suplementy diety do celów leczniczych, dodatki odżywcze do celów leczniczych.

(111) **219029** (220) 2008 04 02 (210) 339038
(151) 2009 08 12 (441) 2008 07 07
(732) „BIOFAKTOR” Spółka z ograniczoną odpowiedzialnością, Skierniewice, PL.

(540) FERELVIT
(510), (511) **05** preparaty farmaceutyczne, suplementy diety do celów leczniczych, dodatki odżywcze do celów leczniczych.

(111) **219030** (220) 2008 04 02 (210) 339039
(151) 2009 08 12 (441) 2008 07 07
(732) „BIOFAKTOR” Spółka z ograniczoną odpowiedzialnością, Skierniewice, PL.

(540) GERVIT Q 10
(510), (511) **05** preparaty farmaceutyczne, suplementy diety do celów leczniczych, dodatki odżywcze do celów leczniczych.

(111) **219031** (220) 2008 04 03 (210) 339075
(151) 2009 08 21 (441) 2008 07 07
(732) POLSKI ZWIĄZEK ALPINIZMU, Warszawa, PL.

(540)



Kolor znaku: szary i jego odcienie

(531) 3.7.1, 3.7.24, 27.5.1, 29.1.6

(510), (511) **41** kultura fizyczna, organizowanie: imprez sportowych, obozów sportowych, zawodów sportowych, obsługa urzędów sportowych.

(111) **219032** (220) 2008 04 07 (210) 339245
(151) 2009 08 19 (441) 2008 07 21

(732) DIETOSFERA S.C. Barbara Dąbrowska, Magdalena Jarzynka, Ewa Sypnik, Warszawa, PL.

(540) DIETOSFERA

(510), (511) **35** dystrybucja materiałów reklamowych (próbek, druków, prospektów, broszur), promocja sprzedaży dla osób trzecich, organizowanie targów i wystaw w celach handlowych lub reklamowych, wynajem czasu reklamowego we wszystkich środkach przekazu, wynajmowanie miejsc na umieszczanie ogłoszeń lub reklam, opiniowanie produktów z sektora branży spożywczej, opracowywanie materiałów reklamowych, **41** udział w organizacji czasów odchudzających, organizowanie zajęć edukacyjnych i szkoleń z zakresu zdrowego żywienia i stylu życia, organizowanie kursów korespondencyjnych z zakresu zdrowego żywienia i stylu życia, organizowanie kursów internetowych z zakresu zdrowego żywienia i stylu życia, produkcja programów telewizyjnych i radiowych, publikacja elektroniczna on-line książek i periodyków, publikowanie książek, publikowanie tekstów innych niż teksty reklamowe, wykonywanie mikrofilmów, **44** usługi indywidualnego poradnictwa dietetycznego, układanie diet i programów żywieniowych dla osób indywidualnych, kompleksowe usługi poradnictwa dietetycznego dla firm, konsultacje w dziedzinie diety dla salonów kosmetycznych, klubów fitness, klinik medycznych oraz mediów takich jak: prasa, radio, telewizja.

(111) **219033** (220) 2008 06 17 (210) 339513
(151) 2009 08 17 (441) 2008 09 29

(732) PLASMACUT Sp. z o.o., Koszalin, PL.

(540)

PLASMACUT

Kolor znaku: czerwony, czarny, biały

(531) 26.4.2, 27.5.1, 27.5.24, 29.1.13

(510), (511) **01** gaz ochronny stosowany przy spawaniu, substancje chemiczne ułatwiające wytwarzanie stopów metali, topniki do spawania, **03** materiały ściernicze, **06** materiały złączne do spawania: druty pełne i rdzeniowe do spawania, napawania, lutowania, **07** reduktory ciśnienia, spawarki elektryczne, **08** tarcze szlifierskie ręczne, **09** uchwyty spawalnicze do spawania łukowego-ręcznego, maszynowe, do robotów spawalniczych, uchwyty do cięcia plazmą-ręczne i maszynowe, uchwyty elektrodowe, akcesoria i części szybko zużywające się do w/w uchwytów, elektrody nietopliwe, urządzenia do spawania za pomocą łuku elektrycznego, przyłbice spawalnicze, elektrody spawalnicze, druty (przewody) elektryczne, maski do oddechania (filtry), **11** palniki gazowe.

(111) **219034** (220) 2008 04 29 (210) 340300
(151) 2009 08 27 (441) 2008 08 04

(732) Zakłady Farmaceutyczne „POLPHARMA” S.A., Starogard Gdański, PL.

(540) SERTENOL

(510), (511) **05** produkty farmaceutyczne.

(111) **219035** (220) 2008 05 07 (210) 340548
(151) 2009 08 17 (441) 2008 08 18

(732) Centrum Powłok Preaplikowanych „KONWERT” Spółka z o.o., Sosnowiec, PL.

(540) PRELOK

(510), (511) **17** powłoka preaplikowana z tworzywa sztucznego trwale umieszczona na części elementu złącznego.

(111) **219036** (220) 2008 05 07 (210) 340579
(151) 2009 08 17 (441) 2008 08 18

(732) Natur Produkt ZDROVIT Spółka z o.o., Warszawa, PL.

(540) DUOFEM

(510), (511) **05** preparaty farmaceutyczne, leki do celów medycznych, preparaty dietetyczne dla celów leczniczych, preparaty witaminowe i lecznicze, preparaty mineralne, napoje do celów leczniczych, zioła lecznicze.

(111) **219037** (220) 2008 05 28 (210) 341439
(151) 2009 08 20 (441) 2008 09 01

(732) „ELPLAST+” Spółka z o.o., Jastrzębie Zdrój, PL.

(540)



Kolor znaku: niebieski, czerwony

(531) 24.17.5, 26.1.5, 27.5.1, 29.1.12

(510), (511) **17** rury elastyczne niemetalowe, tworzywa sztuczne półprzetworzone, osłony niemetalowe do rur, złączki rur niemetalowe, uszczelnienia złączy rozprężnych, materiały do wypychania z gumy lub tworzyw sztucznych.

(111) **219038** (220) 2008 05 28 (210) 341458
(151) 2009 08 14 (441) 2008 09 01

(732) FILTER SERVICE Sp. z o.o., Zgierz, PL.

(540)



Kolor znaku: biały, niebieski

(531) 26.4.1, 27.5.1, 29.1.12

(510), (511) **09** odzież ochronna i okulary ochronne, **24** włókniny filtracyjne, filtry powietrza do instalacji wentylacyjnych, filtry wymienne do półmasek, włókninowe półmaski, przeciwpyłowe i filtracyjno-sorpcyjne.

(111) **219039** (220) 2008 12 10 (210) 349790
(151) 2009 07 24 (441) 2009 03 16

(732) Międzynarodowe Stowarzyszenie Bursztynników, Gdańsk, PL.

(540)



(531) 1.15.15, 1.15.24, 5.1.4, 26.1.4, 26.1.13, 26.1.15, 27.1.1, 27.1.6, 27.5.1

(510), (511) **14** biżuteria, biżuteria ze szkła sztrasowego jako imitacje drogich kamieni, biżuteria z metali szlachetnych z udziałem bursztynu, w tym bransoletki, breloczki, broszki, pierścionki, kolczyki, spinki, naszyjniki, kolie, obrączki, dzieła sztuki z metali szlachetnych z udziałem bursztynu, figurki i statuetki z metali szlachetnych z bursztynem, figurki z bursztynu, kasetki i szkatułki na biżuterię, metale szlachetne nieprzetworzone lub półprzetworzone, tarcze zegarów i zegarków, **16** afisze, plakaty, albumy, fotografie, gazety, kalendarze, karty pocztowe, katalogi, publikacje, książki o tematyce związanej z rzemiosłami artystycznymi; noże do papieru jako artykuły biurowe, ołówki, pióra wieczne, podstawki do długopisów i ołówków, przyciski do papieru, pudełka kartonowe lub papierowe dekorowane bursztynem, torebki, koperty i woreczki do pakowania z papieru lub tworzyw sztucznych używane w branży jubilerskiej i bursztynniczej, **42** stwierdzanie autentyczności dzieł sztuki, analizy chemiczne, analizy chemiczne

i spektrograficzne bursztynu i innych żywic subfosylnych, badania biologiczne inkluzji w bursztynie, geologiczne badania i ekspertyzy związane z poszukiwaniem bursztynu, geologiczne poszukiwania bursztynu, wzornictwo przemysłowe związane z przemysłem jubilerskim i bursztyńniczym, badania i ekspertyzy w zakresie autentyczności surowca bursztynowego oraz wyrobów z bursztyнем.

(111) **219040** (220) 2006 09 22 (210) 315786
 (151) 2009 06 05 (441) 2006 12 27
 (732) ALVO Grupa Gastrometal Barbara Staszczuk-Olszewska, Śmigiel, PL.
 (540)



(531) 27.5.1
 (510), (511) **06** kosze metalowe, nadstawki i podstawy metalowe zawarte w tej klasie, zlewozmywaki metalowe, umywalki metalowe, okapy metalowe, ociekacze metalowe, baseny metalowe, pojemniki metalowe zawarte w tej klasie, stojaki metalowe zawarte w tej klasie, wieszaki metalowe, kozetki metalowe, ramki do kart gorączkowych metalowe, pojemniki do szczotek i płynów metalowe, opakowania blaszane zawarte w tej klasie, konstrukcje metalowe stosowane w budownictwie zawarte w tej klasie, zbiorniki metalowe, dozowniki metalowe zawarte w tej klasie, wiadra metalowe, drzwi metalowe, futryny metalowe, bramy metalowe, ogrodzenia metalowe, rynny metalowe, kominy metalowe, podłogi metalowe, boazerie metalowe, stopnie schodów metalowe oraz ich obudowy metalowe, szylidy metalowe, tabliczki metalowe, okucia ozdobne metalowe, rolety zewnętrzne metalowe, żaluzje metalowe, osprzęt do mebli metalowy, kształtowniki metalowe, okładziny ścian działowych metalowe, okładziny sufitów podwieszanych metalowe, **10** baseny sanitarne oraz dla celów leczniczych, meble specjalne do celów medycznych, stoły operacyjne, **11** kolektory słoneczne, komory, pojemniki i szafy chłodnicze, wyciągi wentylacyjne, **20** meble metalowe, w tym: stoły, stoliki, szafy, szafki, taborety, stoły i szafki na zlewy i zlewozmywaki, półki, regały, blaty stołów, parawany, wózki meblowe, **21** klatki dla zwierząt domowych, wazony nie z metali szlachetnych, tace do użytku domowego nie z metali szlachetnych.

(111) **219041** (220) 2006 09 22 (210) 315787
 (151) 2009 06 05 (441) 2006 12 27
 (732) ALVO Grupa Gastrometal Barbara Staszczuk-Olszewska, Śmigiel, PL.
 (540)



Kolor znaku: biały, ciemnoszary, jasnoszary
 (531) 26.4.2, 27.5.1, 29.1.6
 (510), (511) **06** kosze metalowe, nadstawki i podstawy metalowe zawarte w tej klasie, zlewozmywaki metalowe, umywalki metalowe, okapy metalowe, ociekacze metalowe, baseny metalowe, pojemniki metalowe zawarte w tej klasie, stojaki metalowe zawarte w tej klasie, wieszaki metalowe, kozetki metalowe, ramki do kart gorączkowych metalowe, pojemniki do szczotek i płynów metalowe, opakowania blaszane zawarte w tej klasie, konstrukcje metalowe stosowane w budownictwie zawarte w tej klasie, zbiorniki metalowe, dozowniki metalowe zawarte w tej klasie, wiadra metalowe, drzwi metalowe, futryny metalowe, bramy metalowe, ogrodzenia metalowe, rynny metalowe, kominy metalowe, podłogi metalowe, boazerie metalowe, stopnie schodów metalowe oraz ich obudowy metalowe, szylidy metalowe, tabliczki metalowe, okucia ozdobne metalowe, rolety zewnętrzne metalowe, żaluzje metalowe, osprzęt do mebli metalowy, kształtowniki metalowe, okładziny ścian działowych metalowe, okładziny sufitów podwieszanych metalowe, **10** baseny sanitarne oraz dla celów leczniczych, meble specjalne do celów medycznych, stoły operacyjne, stoły sekcyjne, stoły autopsyjne, **11** kolektory słoneczne, komory, pojemniki i szafy chłodnicze, wyciągi wentylacyjne,

20 meble metalowe, w tym: stoły, stoliki, szafy, szafki, taborety, stoły i szafki na zlewy i zlewozmywaki, półki, regały, blaty stołów, parawany, wózki meblowe, **21** klatki dla zwierząt domowych, wazony nie z metali szlachetnych, tace do użytku domowego nie z metali szlachetnych.

(111) **219042** (220) 2006 09 22 (210) 315788
 (151) 2009 06 04 (441) 2006 12 27
 (732) ALVO Grupa Gastrometal Barbara Staszczuk-Olszewska, Śmigiel, PL.
 (540)



Kolor znaku: biały, zielony, jasnozielony
 (531) 26.4.2, 27.5.1, 29.1.3, 29.1.6
 (510), (511) **06** kosze metalowe, nadstawki i podstawy metalowe zawarte w tej klasie, zlewozmywaki metalowe, umywalki metalowe, okapy metalowe, ociekacze metalowe, baseny metalowe, pojemniki metalowe zawarte w tej klasie, stojaki metalowe zawarte w tej klasie, wieszaki metalowe, kozetki metalowe, pojemniki do szczotek i płynów metalowe, opakowania blaszane zawarte w tej klasie, zbiorniki metalowe, dozowniki metalowe zawarte w tej klasie, wiadra metalowe, drzwi metalowe, futryny metalowe, bramy metalowe, ogrodzenia metalowe, rynny metalowe, kominy metalowe, podłogi metalowe, boazerie metalowe, stopnie schodów metalowe oraz ich obudowy metalowe, szylidy metalowe, tabliczki metalowe, okucia ozdobne metalowe, rolety zewnętrzne metalowe, żaluzje metalowe, osprzęt do mebli metalowy, kształtowniki metalowe, okładziny ścian działowych metalowe, okładziny sufitów podwieszanych metalowe, **10** baseny sanitarne oraz dla celów leczniczych, meble specjalne do celów medycznych, stoły operacyjne, stoły sekcyjne, stoły autopsyjne, **11** komory, pojemniki i szafy chłodnicze, **20** meble metalowe, w tym: stoły, stoliki, szafy, szafki, taborety, stoły i szafki na zlewy i zlewozmywaki, półki, regały, blaty stołów, parawany, wózki meblowe.

(111) **219043** (220) 2006 09 22 (210) 315789
 (151) 2009 06 04 (441) 2006 12 27
 (732) ALVO Grupa Gastrometal Barbara Staszczuk-Olszewska, Śmigiel, PL.
 (540)



Kolor znaku: biały, niebieski, jasnoniebieski
 (531) 26.4.2, 27.5.1, 29.1.13
 (510), (511) **06** kosze metalowe, nadstawki i podstawy metalowe zawarte w tej klasie, zlewozmywaki metalowe, umywalki metalowe, okapy metalowe, ociekacze metalowe, baseny metalowe, pojemniki metalowe zawarte w tej klasie, stojaki metalowe zawarte w tej klasie, wieszaki metalowe, kozetki metalowe, pojemniki do szczotek i płynów metalowe, opakowania blaszane zawarte w tej klasie, zbiorniki metalowe, dozowniki metalowe zawarte w tej klasie, wiadra metalowe, drzwi metalowe, futryny metalowe, bramy metalowe, ogrodzenia metalowe, rynny metalowe, kominy metalowe, podłogi metalowe, boazerie metalowe, stopnie schodów metalowe oraz ich obudowy metalowe, szylidy metalowe, tabliczki metalowe, okucia ozdobne metalowe, rolety zewnętrzne metalowe, żaluzje metalowe, osprzęt do mebli metalowy, kształtowniki metalowe, okładziny ścian działowych metalowe, okładziny sufitów podwieszanych metalowe, **10** baseny sanitarne oraz dla celów leczniczych, meble specjalne do celów medycznych, stoły operacyjne, **20** meble metalowe zawarte w tej klasie, w tym: stoły, stoliki, szafy, szafki, taborety, stoły i szafki na zlewy i zlewozmywaki, półki, regały, blaty stołów, parawany, wózki meblowe, **21** klatki dla zwierząt domowych.

(111) **219044** (220) 2007 09 05 (210) 329800
 (151) 2009 07 29 (441) 2007 12 10
 (732) JAKON Sp. z o.o., Tarnowo Podgórne, PL.

(540)

JAKON

Kolor znaku: czarny, czerwony

(531) 26.11.1, 27.5.1, 29.1.12

(510), (511) **06** materiały budowlane metalowe, przenośne metalowe konstrukcje budowlane, bramy metalowe, pokrycia metalowe, drzwi metalowe, okna metalowe, pojedyncze drobne wyroby metalowe;; **19** materiały budowlane niemetalowe: rury spustowe, drenazowe, sztywne, rynny, rusztowania, schody, półfabrykaty drewniane, dachy niemetalowe, stropy, daszki niemetalowe, ramy do okien, okiennice, podłogi, płytki parkietowe;; **36** usługi developerskie w zakresie organizacji oraz zarządzania finansowaniem przedsięwzięć inwestycyjnych, usługi w zakresie zakupu nieruchomości, pozyskiwanie wymaganych pozwoleń na budowę, finansowanie inwestycji, ze źródeł własnych i kredytów bankowych, obsługa i zarządzanie nieruchomościami, rozliczania finansowe transakcji związanych z kupnem lub sprzedażą i wynajmem nieruchomości; **37** usługi budowlane, naprawy oraz usługi instalacyjne, generalne wykonawstwo oraz kierowanie i nadzorowanie robót zewnętrznych i wewnętrznych, robót ogólnobudowlanych, konstrukcyjnych, instalatorstwa technicznego, centralnego ogrzewania, wodno-kanalizacyjnych, gazowych, elektrycznych; nadzór budowlany; wynajem sprzętu budowlanego;; **42** projektowanie obiektów budowlanych, usługi w zakresie projektowania instalacji obiektów budowlanych; projekty architektoniczne, technologiczne; usługi projektowe w zakresie budownictwa, urbanistyki, architektury i technologii; projektowanie konstrukcji budynków i budowli, projektowanie specjalistycznych robót budowlanych, robót budowlano-wykończeniowych, rurociągów, obiektów mostowych, wykonania robót budowlanych drogowych, budowy obiektów inżynierii wodnych, wentylacyjnych i gazowych, analiza projektów technicznych, badania techniczne i doradztwo budowlane, kosztorysowanie; ekspertyzy inżynierskie, usługi geodezyjne i kartograficzne, poszukiwania geologiczne.

(111) **219045** (220) 2007 11 13 (210) 332755

(151) 2009 06 08 (441) 2008 02 18

(732) Przedsiębiorstwo Inżynieryjno-Budowlane „DROTECH”

Dariusz Kin, Mińsk Mazowiecki, PL.

(540) DROTECH

(510), (511) **19** materiały budowlane niemetalowe; materiały do budowy i pokrywania nawierzchni drogowych; asfaltobeton, asfalt, smoła i bitum; lepiszcza do naprawy dróg; materiały (przewody) do drenażu niemetalowe; materiały do znakowania dróg; kostki oświetlające; znaki drogowe niemetalowe, **37** budowa i naprawa dróg; roboty asfaltowe i brukarskie; wykonywanie nawierzchni betonowych, asfaltowych, z kostki brukowej; roboty ziemne; roboty przygotowawcze i niwelacja terenu; wykonywanie warstw odsączających i podbudów; usługi w zakresie znakowania pionowego i poziomego dróg; usługi w zakresie znakowania ulic, **42** badania techniczne; badania i doradztwo w zakresie budownictwa drogowego oraz bezpieczeństwa i informacji drogowej; doradztwo budowlane; ekspertyzy inżynierskie w zakresie budownictwa lądowego; pomiary geodezyjne; opracowywanie projektów technicznych; analizy techniczno-ekonomiczne i kosztorysy budowlane.

(111) **219046** (220) 2008 01 02 (210) 334749

(151) 2009 06 08 (441) 2008 04 14

(732) Krakowskie Zakłady Wyrobów Papierowych TREFL-KRAKÓW Spółka z o.o., Kraków, PL.

(540)



Kolor znaku: biały, niebieski

(531) 3.3.1, 3.3.24, 27.5.1, 29.1.12

(510), (511) **16** wyroby z papieru, kartonu i tektury: plansze, formatki z żetonami, opakowania, plakaty, ulotki, foldery, **28** karty do gry, **41** organizowanie pokazów, wystaw, ekspozycji tematycznych kulturalnych i edukacyjnych, usługi w zakresie organizowania imprez rozrywkowych i sportowych, nauczanie w zakresie zajęć logistycznych z młodzieżą, publikowanie tekstów w wydawnictwach zwartych i ciągłych.

(111) **219047** (220) 2008 01 14 (210) 335070

(151) 2009 07 16 (441) 2008 04 28

(732) KOLPORTER INFO S.A., Kielce, PL.

(540)



Kolor znaku: czarny, zielony, biały, szary

(531) 7.5.9, 26.1.2, 27.5.1, 29.1.14

(510), (511) **09** system kontroli obiektów obejmujące: karty identyfikacyjne magnetyczne, bramki wejściowe uruchamiane kartą magnetyczną, urządzenia alarmowe oraz układy kontrolne obejmujące sieć przewodową lub bezprzewodową, kamery i monitory; programy komputerowe do obsługi imprez sportowych, programy komputerowe do rezerwacji biletów, programy komputerowe do sprzedaży biletów, programy komputerowe do rejestracji osób i wydawania kart lojalnościowych, program komputerowy do obsługi imprez sportowych, program komputerowy do rezerwacji biletów, program komputerowy do sprzedaży biletów, program komputerowy do rejestracji osób i wydawania kart lojalnościowych, **42** projektowanie infrastruktury teleinformatycznej, projektowanie oprogramowania komputerowego, serwis internetowy związany z systemami bezpieczeństwa, **45** monitoring systemów bezpieczeństwa, monitoring obiektów sportowych.

(111) **219048** (220) 2008 01 14 (210) 335071

(151) 2009 07 14 (441) 2008 04 28

(732) KOLPORTER INFO S.A., Kielce, PL.

(540)



Kolor znaku: czarny, zielony, biały, szary

(531) 7.5.9, 26.1.2, 29.1.14

(510), (511) **09** system kontroli obiektów obejmujące: karty identyfikacyjne magnetyczne, bramki wejściowe uruchamiane kartą magnetyczną, urządzenia alarmowe oraz układy kontrolne obejmujące sieć przewodową lub bezprzewodową, kamery i monitory; programy komputerowe do obsługi imprez sportowych, programy komputerowe do rezerwacji biletów, programy komputerowe do sprzedaży biletów, programy komputerowe do rejestracji osób i wydawania kart lojalnościowych, program komputerowy do obsługi imprez sportowych, program komputerowy do rezerwacji biletów, program komputerowy do sprzedaży biletów, program komputerowy do rejestracji osób i wydawania kart lojalnościowych, **42** projektowanie infrastruktury teleinformatycznej, projektowanie oprogramowania komputerowego, serwis internatowy związany z systemami bezpieczeństwa, **45** monitoring systemów bezpieczeństwa, monitoring obiektów sportowych.

(111) **219049** (220) 2008 01 14 (210) 335109

(151) 2009 08 11 (441) 2008 04 28

(732) POLDEM Sp. z o.o., Łódź, PL.

(540) Vercelli Connection

(510), (511) **06** metalowy osprzęt do mebli, **20** meble, meble tapiczerowane, meble wypoczynkowe, lustra, karnisze do zasłon, kwiatniki, niemetalowy osprzęt do mebli, wykończeniowe elementy plastikowe do mebli, barki ruchome, figurki z drewna, wosku lub tworzyw sztucznych, haki do zasłon, ramy do obrazów, **24** bieżniki stołowe, obrusy, serwety, kapy na łóżka, firany, zasłony, tkaniny obiciowe, okładziny do mebli z materiałów tekstylnych, okładziny do mebli z tworzyw sztucznych, pokrowce ochronne na meble, **35** prowadzenie salonów i sklepów z meblami oraz wyposażeniem wnętrz, w tym również sklepów internetowych, pokazy mebli w celach handlowych.

(111) **219050** (220) 2008 01 17 (210) 335297
(151) 2009 06 05 (441) 2008 04 28
(732) Andrzej Filipowicz, Lublin, PL.
(540)



Kolor znaku: niebieski, czerwony, biały, żółty, pomarańczowy
(531) 26.1.5, 27.5.1, 29.1.15

(510), (511) **35** usługi w zakresie reklamy, promocji, marketingu, informacji gospodarczej; pośrednictwo handlowe w zakresie handlu sprzętem komputerowym, sprzętem audio i wideo i programami komputerowymi, **38** usługi w zakresie realizacji i wdrażania transmisji oraz retransmisji internetowych do sieci WWW i mobilnej sieci WAP, wideokonferencji, wideoczatów, rozpowszechnianie i transmisja programów telewizyjnych, telewizja mobilna, telewizja internetowa, telewizja cyfrowa, telewizja ruchoma, telewizja kablowa, telewizja interaktywna, usługi w ramach przekaźnika satelitarnego, usługi przesyłania danych za pomocą terminali komputerowych i sieci światłowodów, przesyłanie informacji tekstowej i obrazowej przy pomocy komputera, usługi telekomunikacyjne, usługi telefoniczne, usługi w zakresie połączeń telefonicznych, usługi w zakresie telefonii komórkowej, usługi transmisji multimedialnych do telefonów komórkowych, transmisja programów radiowych, usługi radiofoniczne; wypożyczanie urządzeń do przesyłania informacji, wypożyczanie urządzeń telekomunikacyjnych, wypożyczanie telefonów, **41** usługi wypożyczania urządzeń audio i wideo, **42** opracowywanie, projektowanie, rozwój i aktualizacja oraz wdrażanie oprogramowań komputerowych i sprzętu komputerowego, tworzenie i administracja internetowymi portalami społecznościowymi, **45** monitoring widokowy i ochronny; administrowanie prawami autorskimi w zakresie opracowywania, projektowania, rozwoju i aktualizacji oraz wdrażania oprogramowań komputerowych i sprzętu komputerowego.

(111) **219051** (220) 2008 01 23 (210) 335532
(151) 2009 07 29 (441) 2008 04 28
(732) gruparezery.pl Sp. z o.o., Piaseczno, PL.
(540) gruparezery

(510), (511) **25** bandany na szyję, bezrękawniki, bielizna osobista, chusty, buty typu wojskowego i turystycznego, fulary (apaszki), kamizelki na ryby, szorty kąpielowe, bielizna męska typu bokserki, kurtki typu turystycznego i wojskowego, nakrycia głowy, odzież ze skóry, osłony przed słońcem (daszki), paski [odzież], podkoszulki, pulowery, swetry, T-shirty, **35** usługi w zakresie: pozyskiwanie danych do komputerowych baz danych, systematyzacja danych komputerowych baz danych, komputerowe zarządzanie plikami, reklama za pośrednictwem sieci komputerowej, publikowanie tekstów reklamowych, rozpowszechnianie ogłoszeń reklamowych, sortowanie danych w bazach komputerowych, zarządzanie zbiorami informatycznym, **38** usługi w zakresie: poczta elektroniczna, przesyłanie informacji, przesyłanie informacji tekstowej i obrazowej przy pomocy komputera.

(111) **219052** (220) 2008 02 14 (210) 336582
(151) 2009 08 19 (441) 2008 05 26
(732) CELON PHARMA Sp. z o.o., Kielcin, PL.
(540) LAMIZIV
(510), (511) **05** farmaceutyki.

(111) **219053** (220) 2008 02 14 (210) 336586
(151) 2009 08 19 (441) 2008 05 26
(732) CELON PHARMA Sp. z o.o., Kielcin, PL.
(540) VALZEK
(510), (511) **05** farmaceutyki.

(111) **219054** (220) 2008 02 15 (210) 336678
(151) 2009 06 18 (441) 2008 05 26
(732) Wiesław Ślęzak, Pabianice, PL.
(540)



Kolor znaku: niebieski, biały, czarny

(531) 26.1.1, 27.5.1, 29.1.13
(510), (511) **37** pranie tkanin, pranie w procesie technologicznym wytwarzania odzieży.

(111) **219055** (220) 2008 02 18 (210) 336735
(151) 2009 06 03 (441) 2008 05 26
(732) KODALOG Sp. z o.o., Kraków, PL.
(540)



Kolor znaku: czarny, niebieski

(531) 17.1.1, 17.1.9, 27.5.1, 29.1.12

(510), (511) **39** usługi transportu autobusowego; pomoc w przypadku awarii pojazdów; transport powietrzny; transport rzeczny; rezerwacja transportu; transport morski; usługi taksówek; dostarczanie towarów zamówionych korespondencyjnie; rozładunek; dostarczanie towarów; informacja o magazynowaniu; magazynowanie; wynajmowanie magazynów; przewóz samochodami ciężarowymi; transport barkami; informacja o transporcie; dystrybucja przesyłek; transport podróży; transport promowy; transport przedmiotów wartościowych; transport samochodowy; transport sanitarny; transport statkami; pośrednictwo w transporcie; transport i wyładunek odpadów; transport pasażerski; transport rzeczny; usługi tranzytowe; spedycja; usługi kierowców; transport mebli; dostarczanie przesyłek; przeprowadzki; przewożenie ładunków; maklerstwo transportowe; pośrednictwo frachtowe; fracht [przewóz towarów]; transport kolejowy; wynajmowanie statków, **42** aktualizacja oprogramowania komputerowego; konserwacja oprogramowania komputerowego; programowanie komputerów; projektowanie oprogramowania komputerowego; powielanie oprogramowania komputerowego; instalacje oprogramowania komputerowego; projektowanie systemów komputerowych; wypożyczanie oprogramowania komputerowego.

(111) **219056** (220) 2008 02 21 (210) 336967
(151) 2009 06 02 (441) 2008 05 26
(732) CERSANIT S.A., Kielce, PL.
(540) RAMZES

(510), (511) **19** płytki i listwy wykładzinowe niemetalowe, płytki ceramiczne, glazura, gres, terakota.

(111) **219057** (220) 2008 02 27 (210) 337254
(151) 2009 08 07 (441) 2008 06 09
(732) „KataMellerArt” Katarzyna Meller, Wilcza Góra, PL.
(540)



Kolor znaku: brązowy

(531) 17.1.1, 27.5.1, 29.1.7

(510), (511) **35** reklama za pośrednictwem sieci komputerowej, informacja handlowa o zegarkach i zegarach, markach zegarkowych, **41** organizacja spotkań w celach edukacyjnych.

(111) **219058** (220) 2008 03 04 (210) 337651
 (151) 2009 08 21 (441) 2008 06 09
 (732) PHARMA-C-FOOD Spółka z o.o., Niepołomice, PL.
 (540)



Kolor znaku: niebieski i odcienie, biały, srebrny, żółty
 (531) 2.9.19, 26.4.2, 27.5.1, 29.1.14
 (510), (511) **03** wyroby kosmetyczne, kosmetyki do pielęgnacji stóp.

(111) **219059** (220) 2008 03 11 (210) 338045
 (151) 2009 08 13 (441) 2008 06 23
 (732) Firma Handlowa A7 Ewa Sławińska, Łódź, PL.
 (540)



Kolor znaku: szary i odcienie
 (531) 26.4.2, 27.5.1, 29.1.6
 (510), (511) **16** przybory szkolne, materiały piśmienne, artykuły biurowe z wyjątkiem mebli.

(111) **219060** (220) 2008 03 31 (210) 338922
 (151) 2009 08 21 (441) 2008 07 07
 (732) CELON PHARMA Spółka z o.o., Kiełpin, PL.
 (540) ALZMER
 (510), (511) **05** farmaceutyki.

(111) **219061** (220) 2008 03 31 (210) 338952
 (151) 2009 08 19 (441) 2008 07 07
 (732) „POLONTEX” Spółka Akcyjna, Poraj, PL.
 (540)



Kolor znaku: szary, niebieski, jasnoniebieski
 (531) 25.7.1, 25.7.20, 27.5.1, 29.1.13
 (510), (511) **19** żaluzje niemetalowe, **20** zasłony okienne drewniane, zasłony wewnętrzne listwowe, żaluzje okienne wewnętrzne drewniane, żaluzje okienne wewnętrzne z tworzyw sztucznych, **24** firanki, tkaniny nie zawarte w innych klasach, uchwyty do zasłon z materiałów tekstylnych, zasłony z surowców włókienniczych lub tworzyw sztucznych, żaluzje okienne wewnętrzne tekstylne.

(111) **219062** (220) 2008 04 07 (210) 339233
 (151) 2009 08 17 (441) 2008 07 21
 (732) P.P.H.U. ASPOL Cezary Sawicki, Łódź, PL.

(540)



Kolor znaku: biały, bordowy, grafitowy
 (531) 27.5.1, 27.5.24, 29.1.13
 (510), (511) **11** wymiennik ciepła gruntowy pionowy, kolektor wielosekcyjny do studni kolektorowej, głowice wymiennika ciepła gruntowego pionowego, w tym głowice ukształtne, wymiennik ciepła gruntowy poziomy, wymiennik ciepła wodny, obciążniki do głowic ukształtnych wymiennika ciepła pionowego gruntowego, kotwica antywypornościowa do wymiennika ciepła gruntowego pionowego, **17** złączki tworzywowe do instalacji pompy ciepła, rury tworzywowe łączące studnię kolektorową z pompą ciepła, **19** studnia kolektorowa z tworzywa sztucznego do współpracy z pompą ciepła, nadstawka z tworzywa sztucznego do studni kolektorowej.

(111) **219063** (220) 2008 04 07 (210) 339234
 (151) 2009 08 17 (441) 2008 07 21
 (732) P.P.H.U. ASPOL Cezary Sawicki, Łódź, PL.
 (540) ENERGE

(510), (511) **11** wymiennik ciepła gruntowy pionowy, kolektor wielosekcyjny do studni kolektorowej, głowice wymiennika ciepła gruntowego pionowego, w tym głowice ukształtne, wymiennik ciepła gruntowy poziomy, wymiennik ciepła wodny, obciążniki do głowic ukształtnych wymiennika ciepła pionowego gruntowego, kotwica antywypornościowa do wymiennika ciepła gruntowego pionowego, **17** złączki tworzywowe do instalacji pompy ciepła, rury tworzywowe łączące studnię kolektorową z pompą ciepła, **19** studnia kolektorowa z tworzywa sztucznego do współpracy z pompą ciepła, nadstawka z tworzywa sztucznego do studni kolektorowej.

(111) **219064** (220) 2008 04 07 (210) 339235
 (151) 2009 08 17 (441) 2008 07 21
 (732) P.P.H.U. ASPOL Cezary Sawicki, Łódź, PL.
 (540)



(531) 27.5.1
 (510), (511) **06** urządzenia do wentylacji: przepustnica do instalacji wentylacyjnych z metalu, tłumik do instalacji wentylacyjnych z metalu, kanały wentylacyjne z metalu, kształtki wentylacyjne z metalu, **11** regeneratory ciepła, wymiennik ciepła krzyżowy, wymiennik ciepła przeciwprądowy, wymiennik ciepła obrotowy, wentylator dachowy, wentylator kanałowy, wentylator izolowany akustycznie, wentylator promieniowy, nagrzewnica elektryczna, nagrzewnica wodna, centrala rekuperacyjna, centrala regeneracyjna, centrala wentylacyjna, rekuperator, **17** przewody wentylacyjne z tworzyw sztucznych, kształtki wentylacyjne z tworzyw sztucznych.

(111) **219065** (220) 2008 04 10 (210) 339429
 (151) 2009 07 22 (441) 2008 07 21
 (732) Zakłady Włókien Chemicznych „STILON” S.A., Gorzów Wielkopolski, PL.
 (540)



Kolor znaku: czarny, biały, niebieski
 (531) 26.1.1, 26.1.18, 26.11.1, 27.5.1, 29.1.13

(510), (511) **22** poliamidowe, poliestrowe, celulozowe i polipropylonowe włókna ciągłe do celów włókienniczych, **41** usługi w zakresie działalności rekreacyjnej i kulturalnej, organizowanie gier sportowych, organizowanie konkursów edukacyjnych i zawodów sportowych, imprezy sportowe, kluby sportowe, **43** usługi gastronomiczne, prowadzenie barów i bufetów, kawiarni i restauracji, prowadzenie hoteli, wynajmowanie noclegów, wynajmowanie sal na posiedzenia.

(111) **219066** (220) 2008 04 18 (210) 339820
 (151) 2009 08 13 (441) 2008 07 21
 (732) PROBIS Spółka z o.o., Pruszków, PL.
 (540)



Kolor znaku: biały, granatowy

(531) 26.4.2, 26.4.9, 26.11.3, 26.13.25, 27.5.1, 29.1.12

(510), (511) **37** generalne wykonawstwo oraz kierowanie i nadzorowanie robót budowlanych zewnętrznych i wewnętrznych, usługi budowlane w zakresie infrastruktury technicznej, usługi budowlane konstrukcyjne, wykonywanie konstrukcji stalowych, montaż prefabrykatów żelbetowych, usługi budowlane wykończeniowe, usługi budowlane instalacyjne w tym centralnego ogrzewania, wodno-kanalizacyjne, gazowe, elektryczne, nadzór budowlany, usługi w zakresie funkcji generalnego wykonawcy i inwestora zastępczego robót budowlanych, wynajem sprzętu budowlanego, **42** usługi w zakresie projektowania architektonicznego, budowlanego i urbanistycznego, doradztwo budowlane, badania, ekspertyzy, opinie i analizy techniczne w zakresie budownictwa, badania, ekspertyzy i pomiary geologiczne i geodezyjne dla budownictwa, pomiary inwentaryzacyjne budowlane powykonawcze.

(111) **219067** (220) 2008 04 24 (210) 340140
 (151) 2009 08 13 (441) 2008 08 04
 (732) Bank Ochrony Środowiska S.A., Warszawa, PL.
 (540) BOŚ S.A. naturalny wybór
 (510), (511) **36** usługi finansowe.

(111) **219068** (220) 2008 04 24 (210) 340141
 (151) 2009 08 13 (441) 2008 08 04
 (732) Bank Ochrony Środowiska S.A., Warszawa, PL.
 (540) BOŚ Bank naturalny wybór
 (510), (511) **36** usługi finansowe.

(111) **219069** (220) 2008 04 24 (210) 340142
 (151) 2009 08 13 (441) 2008 08 04
 (732) Bank Ochrony Środowiska S.A., Warszawa, PL.
 (540) Bank Ochrony Środowiska S.A. naturalny wybór
 (510), (511) **36** usługi finansowe.

(111) **219070** (220) 2008 05 07 (210) 340573
 (151) 2009 08 17 (441) 2008 08 18
 (732) „Studio JZK Programy Komputerowe” Jarosław Knypl, Gdynia, PL.

(540) Fakturzysta
 (510), (511) **09** systemy komputerowe i programy na rzecz kierowania firmą, prowadzenia działalności gospodarczej, dla biur rachunkowych, doradztwa księgowego, podatkowego, wystawiania dokumentów, rozliczania należności, przeprowadzania analiz, prowadzenia kartotek i ewidencjonowania, prowadzenia bilansów, wstępnie zapisane nośniki mediów elektronicznych, magnetycznych, optycznych i elektrooptycznych, taśmy, kasety, CD-ROM-y, dyski magnetyczne, nagrane nośniki danych z dźwiękiem i/lub obrazem, publikacje na nośnikach magnetycznych i optycznych.

(111) **219071** (220) 2008 05 07 (210) 340574
 (151) 2009 08 17 (441) 2008 08 18

(732) „Studio JZK Programy Komputerowe” Jarosław Knypl, Gdynia, PL.

(540) Szybki Start
 (510), (511) **09** systemy komputerowe i programy na rzecz kierowania firmą, prowadzenia działalności gospodarczej, dla biur rachunkowych, doradztwa księgowego, podatkowego, wystawiania dokumentów, rozliczania należności, przeprowadzania analiz, prowadzenia kartotek i ewidencjonowania, prowadzenia bilansów, wstępnie zapisane nośniki mediów elektronicznych, magnetycznych, optycznych i elektrooptycznych, taśmy, kasety, CD-ROM-y, dyski magnetyczne, nagrane nośniki danych z dźwiękiem i/lub obrazem, publikacje na nośnikach magnetycznych i optycznych.

(111) **219072** (220) 2008 05 26 (210) 341290
 (151) 2009 08 18 (441) 2008 09 01

(732) Przedsiębiorstwo Handlowo-Usługowe „KREG” Spółka z o.o., Wodzisław Śląski, PL.

(540) KREG
 (510), (511) **42** badania techniczne.

(111) **219073** (220) 2005 01 25 (210) 290311
 (151) 2009 06 04 (441) 2005 05 02

(732) Fundacja „Maraton Warszawski”, Warszawa-Wesoła, PL.

(540) MARATON WARSZAWSKI
 (510), (511) **06** plakietki metalowe, tabliczki metalowe do samochodów, puchary nie z metali szlachetnych, medale okolicznościowe nie z metali szlachetnych, breloki i kółka do kluczy, szkatułki zawarte w tej klasie, odznaki, medale, orderzy zawarte w tej klasie, **14** wyroby jubilerskie, pojemniki i naczynia z metali szlachetnych, zegary i zegarki, puchary, medale okolicznościowe, spinki do mankietów, ozdoby breloki i kółka do kluczy, szkatułki zawarte w tej klasie, odznaki, medale, orderzy zawarte w tej klasie, **16** druki, albumy, atlasy, drukowane emblematy, kalendarze, plakaty, broszury, torby papierowe, proporce papierowe, książki, zeszyty, zakładki do książek, publikacje, plakaty, prospekty, plany, mapy, okładki, obwoluty, teczki, pieczęcie, karty pocztowe, ręczniki papierowe, serwetki stołowe papierowe, papierowe daszki przeciwsłoneczne, przybory do pisania, pióra, ołówki, długopisy, naklejki, etykiety, linijki, bloki do pisania, notesy, segregatory, papeteria, podstawki do piór, długopisów i ołówków, podpórki do książek, chorażewki papierowe, **18** torby, teczki, torby plażowe i podróżne, nesesery, plecaki, tornistry szkolne, walizki, parasole, portfele i portmonetki, **21** wyroby szklane, porcelanowe, fajansowe, kamionkowe dla gospodarstwa domowego, kuchni i gastronomii, naczynia ceramiczne, metalowe, papierowe, z tworzyw sztucznych dla gospodarstwa domowego, naczynia emaliowane dla gospodarstwa domowego, metalowe podstawki pod kieliszki, kubki, filiżanki, szklanki do napojów, butelki na napoje, buteleczki, bidony, dzbanki, korkociągi, kufle, termosy, talerze dekoracyjne, puchary, zawarte w tej klasie, **24** ręczniki, ręczniki kąpielowe, chorażewie, sztandary, proporce, serwetki tekstylne, **25** odzież, bielizna osobista, odzież sportowa i rekreacyjna, obuwie sportowe, sznurowane, nakrycia głowy, czapki, daszki przeciwsłoneczne, kapelusze od słońca, berety, ubrania, bluzki, koszule, krawaty, T-shirty, skarpetki, kombinezony, swetry, szaliki, chusty, szarfy, spodnie, spodenki, dresy, palta, kurtki, **32** napoje bezalkoholowe, napoje gazowane, woda mineralna, soki, napoje owocowe, nektary owocowe, piwo, **35** usługi reklamowe, usługi w zakresie promocji sportu poprzez reklamę, **41** organizacja i prowadzenie zawodów sportowych profesjonalnych i amatorskich, organizowanie festynów i innych imprez sportowo-rekreacyjno-kulturalno-rozrywkowych, usługi wydawnicze, szkolenia, kursy, produkcja filmów, usługi w zakresie rekreacji, obsługa imprez sportowych.

(111) **219074** (220) 2005 12 09 (210) 303399
 (151) 2009 08 27 (441) 2006 03 20

(732) FALCO-Mazurkiewicz, Gwiazda Spółka Jawna, Olsztyn, PL.
 (540)



Kolor znaku: biały, żółty, czarny, niebieski
 (531) 26.1.2, 27.5.1, 29.1.14

(510), (511) **35** zgrupowanie na rzecz osób trzecich paliw, akcesoriów samochodowych, środków do czyszczenia i konserwacji pojazdów z wyłączeniem olejów silnikowych pozwalające nabywcy wygodnie kupować te towary w stacji benzynowej, prowadzenie punktów sprzedaży pojazdów mechanicznych, motocykli, prowadzenie punktów sprzedaży hurtowej paliw, części zamiennych do samochodów, **37** naprawa, mycie, czyszczenie pojazdów, **39** wynajmowanie pojazdów, transport samochodowy.

(111) **219075** (220) 2006 04 19 (210) 309760
 (151) 2009 07 16 (441) 2006 07 24
 (732) PTJ Spółka z o.o., Nowy Dwór Mazowiecki, PL.
 (540) WOLSKA
 (510), (511) **33** napoje alkoholowe.

(111) **219076** (220) 2007 05 04 (210) 324857
 (151) 2009 07 14 (441) 2007 08 06
 (732) GETIN BANK S.A., Katowice, PL.
 (540)



Kolor znaku: czarny, biały, zielony

(531) 26.1.1, 27.5.1, 29.1.13

(510), (511) **35** usługi doradcze w zakresie organizacji i zarządzania przedsiębiorstwami i przedsięwzięciami, audytorskie, księgowo, pośrednictwo w zawieraniu transakcji handlowych, usługi w zakresie badania rynku i prognoz ekonomicznych, usługi w zakresie specjalistycznego doradztwa handlowego oraz usługi w zakresie badania rynku i sporządzania analiz rynkowych, usługi pośrednictwa handlowego, analizy kosztów, ekspertyzy opłacalności i prognozy ekonomiczne, przetwarzanie informacji statystycznych, zarządzanie zbiorami danych w systemach komputerowych, pozyskiwanie danych do komputerowych baz danych, systematyzacja danych w komputerowych bazach danych, komputerowe zarządzanie plikami, promocja sprzedaży wykonywana na rzecz osób trzecich, usługi agencji reklamowych z wykorzystaniem wszystkich metod słownych, dźwiękowych, audiowizualnych i multimedialnych, rozpowszechnianie materiałów reklamowych, usługi reklamowania za pośrednictwem sieci komputerowej, rozpowszechnianie ogłoszeń reklamowych, materiałów reklamowych i ofert reklamowych, organizowanie wystaw w celach handlowych lub reklamowych, informacja, doradztwo i konsulting w zakresie działalności gospodarczej i doboru metod i technik reklamowania, usługi w zakresie obsługi programów lojalnościowych i programów promocyjnych świadczone na rzecz osób trzecich, archiwizacja dokumentów metodami elektronicznymi i tradycyjnymi, doradztwo i konsulting w zakresie archiwizacji dokumentów, **36** usługi w zakresie doradztwa, koordynacji i nadzoru w sprawach finansowych, wyceny dóbr inwestora dla spółek akcyjnych i z ograniczoną odpowiedzialnością, analizy finansowe, finansowe doradztwo i informacja, przeprowadzanie operacji finansowych na zlecenie osób trzecich, pośrednictwo giełdowe, pośrednictwo w dokonywaniu inwestycji kapitałowych, rozliczenia finansowe transakcji, usługi zarządzania finansami, usługi bankowe i ubezpieczeniowe, także pośrednictwo w usługach ubezpieczeniowych, usługi w zakresie deponowania papierów wartościowych i przedmiotów wartościowych, usługi w zakresie kupna-sprzedaży nieruchomości, usługi w zakresie sprzedaży na kredyt, usługi agencji kredytowych, tworzenie, reprezentowanie i zarządzanie funduszami inwestycyjnymi, doradztwo i informacja w zakresie oceny wyboru przez osoby fizyczne i podmioty gospodarcze optymalnej formy ubezpieczeń, usługi związane z obrotem papierami wartościowymi, usługi w dziedzinie wyceny finansowej ubezpieczeń, banków i nieruchomości, usługi finansowe, usługi maklerskie, brokerskie, leasingowe, usługi bankowe i finansowe świadczone poprzez internet, obsługa towarzystw, funduszy inwestycyjnych i funduszy emerytalnych, sporządzanie wyciągów z kont, **45** usługi prawnicze.

(111) **219077** (220) 2007 08 20 (210) 329115
 (151) 2009 08 13 (441) 2007 11 26
 (732) GRUPO BIMBO S.A.B. DE C.V., Meksyk D.F., MX.

(540) QUIZZ

(510), (511) **32** piwo, wody mineralne i gazowane oraz inne napoje bezalkoholowe, napoje owocowe i soki owocowe, syropy i inne preparaty do produkcji napojów.

(111) **219078** (220) 2007 09 26 (210) 330673
 (151) 2009 06 29 (441) 2008 01 07
 (732) „Międzybrodzkie Makarony” Dybał Spółka Jawna, Międzybrodzie Bialskie, PL.
 (540)



Kolor znaku: pomarańczowy, żółty, beżowy, niebieski, zielony, biały

(531) 5.7.2, 6.7.25, 8.7.11, 25.1.15, 27.5.1, 29.1.15

(510), (511) **30** makarony, makarony spożywcze, makaron nitki, makaron paski, makaron rurki, spaghetti.

(111) **219079** (220) 2007 10 26 (210) 332038
 (151) 2009 07 24 (441) 2008 02 04
 (732) „RIEBER FOODS POLSKA” S.A., Włocławek, PL.
 (540)

tortilla

(531) 27.5.1, 29.1.12

(510), (511) **29** dania gotowe oraz półprodukty świeże, suszone i konserwowane przeznaczone do przygotowywania potraw zawarte w tej klasie, wyroby wędliniarskie, ekstrakty, mięsne, chrupki, smaki, chipsy i chrupki ziemniaczane, dania półgotowe i gotowe do szybkiego spożycia na bazie owoców, warzyw, mięs i ryb, drób, filety rybne, galaretki: mięsne, rybne, potrawy na bazie mięs i ryb, sałatki warzywne, sałatki mięsne, sałatki rybne, surówki i warzywa gotowane, wieprzowina, zupy, zupy jarzynowe, buliony, rosoly, flaki, konserwy owocowe, przeciere, pulpy i soki pomidorowe, **30** żywność i dania gotowe oraz półprodukty do przygotowywania potraw zawarte w tej klasie, przyprawy, sosy, w tym pasty i sosy owocowe i warzywne, pasty i sosy pomidorowe, pasty i sosy jarzynowe, ketchupy, ostre ketchupy i sosy, dresingi, płynne preparaty przyprawowe, dania gotowe do szybkiego spożycia na bazie mąki, pizze, przekąski, makarony, spaghetti, ciasta przekładane mięsem, kanapki, kluski, pierogi i pierożki, wyroby piekarnicze, naleśniki, chipsy zbożowe, ryżowe, kawa, herbata, słodczyce, sosy mięsne.

(111) **219080** (220) 2007 11 15 (210) 332904
 (151) 2009 08 27 (441) 2008 02 18
 (732) ZAKŁADY FARMACEUTYCZNE POLPHARMA S.A., Starogard Gdański, PL.
 (540) ASTROLAN
 (510), (511) **05** produkty farmaceutyczne.

(111) **219081** (220) 2007 12 12 (210) 333952
 (151) 2009 08 19 (441) 2008 03 17
 (732) „HOLBEX” Spółka z o.o., Lesznowola, PL.

(540) HERBATRIM

(510), (511) **05** produkty dietetyczne, zwłaszcza dietetyczne środki spożywcze, nowa żywność, suplementy dietetyczne-wszystkie wyżej wymienione towary do celów leczniczych, leki, również ziołowe, komponenty produktów dietetycznych do celów leczniczych oraz leków, **35** tworzenie, wydawanie i dystrybucja materiałów promocyjno-reklamowych, także katalogów, usługi w zakresie badania rynku oraz badania opinii publicznej, organizowanie i obsługa handlowych lub reklamowych wystaw, giełd i targów, zwłaszcza branży farmaceutycznej, zielarskiej i dietetycznej (również tzw. „zdrowej żywności”) z zastosowaniem reklamy prasowej, radiowej, telewizyjnej i internetowej oraz z wykorzystaniem elektronicznych, magnetycznych i optycznych nośników informacji, zgrupowanie na rzecz osób trzecich różnych towarów pozwalające nabywcy wygodnie je oglądać i kupować w małych sklepach różnych branż, zwłaszcza w aptece, sklepie branży zielarskiej, dietetycznej, również z tzw. „zdrową żywnością”, zgrupowanie na rzecz osób trzecich różnych towarów pozwalające nabywcy wygodnie je oglądać i kupować w dużym sklepie branży spożywczej i/lub dietetycznej i/lub w dużej aptece, w dużym sklepie wielobranżowym i/lub w supermarkecie (hipermarkecie) i/lub w hurtowni z artykułami farmaceutycznymi, spożywczymi i przemysłowymi powszechnego użytku, zgrupowanie na rzecz osób trzecich artykułów farmaceutycznych, spożywczych i przemysłowych powszechnego użytku pozwalające nabywcy wygodnie je oglądać i kupować za pośrednictwem systemu telezakupów, przy wykorzystaniu środków telekomunikacji, zgrupowanie na rzecz osób trzecich artykułów farmaceutycznych, spożywczych i przemysłowych powszechnego użytku pozwalające nabywcy wygodnie oglądać i kupować te towary na stronie internetowej w zakresie w/w artykułów, zwłaszcza branży farmaceutycznej, dietetycznej, ziołowej i/lub spożywczej, **39** usługi w zakresie konfekcjonowania towarów, zwłaszcza produktów farmaceutycznych i dietetycznych.

(111) **219082** (220) 2008 01 14 (210) 335130

(151) 2009 06 09 (441) 2008 04 28

(732) TELEWIZJA POLSKA Spółka Akcyjna, Warszawa, PL.

(540) Moliki książkowe

(510), (511) **09** nośniki do rejestracji dźwięku i danych, płyty, dyski z nagraniami, automaty sprzedające przez wrzucenie monety, sprzęt przetwarzający dane i komputery, audiowizualne urządzenia do nauki, urządzenia do transmisji multimedialnych, karty magnetyczne, pióra elektroniczne, suflery telewizyjne, programy komputerowe, telewizyjne, audycje, filmy i reportaże utrwalane w formie multimedialnej, gry telewizyjne i komputerowe, **16** wydawnictwa, czasopisma, książki, albumy, broszury, periodyki i publikacje nieperiodyczne, fotografie, materiały piśmienne, kleje do materiałów piśmiennych lub do celów domowych, artykuły szkoleniowe i instruktażowe, adresarki, karty z życzeniami, **28** gry i zabawki, artykuły sportowe i gimnastyczne nie ujęte w innych klasach, ozdoby choinkowe, karty do gry, **35** usługi reklamowe i produkcja reklam w systemie multimedialnym, usługi marketingu i public relations, usługi sprzedaży różnych towarów w sklepie wielobranżowym i w hurtowni: sprzętu, artykułów i programów multimedialnych, gier telewizyjnych i komputerowych, gier, zabawek i artykułów: kosmetycznych, higienicznych i opatrunkowych, odzieżowych, spożywczych, sportowych i wydawnictw, **38** przekazywanie fonii i/lub wizji także w systemie cyfrowym poprzez sieci komunikacyjne, w tym sieć telewizyjną, satelitarną i Internet, rozpowszechnianie programów, reportaży i konkursów telewizyjnych lub radiowych, teleturniejów, zbieranie i przekazywanie wiadomości poprzez sieci komunikacyjne, w tym sieć telewizyjną, satelitarną i Internet, usługi teletekstowe i audiotekstowe, usługi organizowania systemów transmisyjnych, **41** organizowanie, montaż i produkcja programów i imprez artystycznych, estradowych, sportowych, rekreacyjnych, usługi organizowania nauki i szkoleń w dziedzinie multimedialnej, organizowanie konkursów, organizowanie imprez o charakterze edukacyjnym i kulturalnym, usługi w zakresie interaktywnych programów i gier odtwarzanych za pośrednictwem sieci komputerowych i komunikacyjnych, usługi wynajmu nagrań i studiów nagrań, produkcja filmów, realizacja spektakli, realizowanie usług teletekstowych i audiotekstowych, **42** opracowywanie i wdrażanie programów komputerowych, wykonywanie opinii i badań w dziedzinie multimedialnej, prognozy pogody.

(111) **219083** (220) 2008 01 18 (210) 335328

(151) 2009 06 03 (441) 2008 04 28

(732) BAKOMA S.A., Warszawa, PL.

(540)



Kolor znaku: granatowy i odcienie, czerwony i odcienie, biały

(531) 26.13.25, 27.5.1, 29.1.13

(510), (511) **29** produkty, półprodukty i napoje mleczne lub z przetworzoną mleką, mleko, śmietana, bita śmietana, jogurty, kefiry, sery, twarogi, sery rozdrobnione, produkty serowarskie, napoje czekoladowe na bazie mleka, desery mleczne lub na bazie mleka, jogurtowe, mleczno-owocowe, z dodatkiem płatków zbożowych, zbóż, muesli, kawy, owoców, czekolady, kakao, kremy spożywcze na bazie mleka i/lub nabiału, suszone produkty mleczne.

(111) **219084** (220) 2008 01 18 (210) 335329

(151) 2009 06 03 (441) 2008 04 28

(732) BAKOMA S.A., Warszawa, PL.

(540)



Kolor znaku: biały, brązowy i odcienie, kremowy, niebieski, zielony i odcienie

(531) 9.7.19, 26.1.2, 27.5.1, 29.1.15

(510), (511) **30** ciasto do pizzy, ciasto i sosy do pizzy, ciasto na rogaliki francuskie, ciasto francuskie, ciasto (spożywcze) surowe, zamrożone, przygotowane do przechowywania.

(111) **219085** (220) 2008 02 04 (210) 336073

(151) 2009 06 05 (441) 2008 05 12

(732) „MOKATE” Spółka Akcyjna, Ustroń, PL.

(540) Minutka Rodzinna

(510), (511) **05** herbata z ziół leczniczych, **30** herbata.(111) **219086** (220) 2008 02 12 (210) 336484

(151) 2009 06 24 (441) 2008 05 26

(732) Telewizja Polska Spółka Akcyjna, Warszawa, PL.

(540) Hit na sobotę

(510), (511) **09** nośniki do rejestracji dźwięku i danych, płyty, dyski z nagraniami, automaty sprzedające przez wrzucenie monety, sprzęt przetwarzający dane i komputery, audiowizualne urządzenia do nauki, urządzenia do transmisji multimedialnych, karty magnetyczne, pióra elektroniczne, suflery telewizyjne, programy komputerowe, telewizyjne, audycje, filmy i reportaże utrwalane w formie multimedialnej, gry telewizyjne i komputerowe, **16** wydawnictwa, czasopisma, książki, albumy, broszury, periodyki i publikacje nieperiodyczne; fotografie, materiały piśmienne, kleje do materiałów piśmiennych lub do celów domowych; artykuły szkoleniowe i instruktażowe, adresarki, karty z życzeniami, **28** gry i zabawki, artykuły sportowe i gimnastyczne nie ujęte w innych klasach, ozdoby choinkowe, karty do gry, **35** usługi reklamowe i produkcja reklam w systemie multimedialnym, usługi marketingu i public relations, zgrupowanie na rzecz osób trzecich różnych towarów w sklepie wielobranżowym i w hurtowni: sprzętu, artykułów i programów multimedialnych, gier telewizyjnych i komputerowych; gier, zabawek i artykułów: kosmetycznych, higienicznych i opatrunkowych, odzieżowych, spożywczych, sportowych i wydawnictw, **38** przekazywanie fonii i/lub wizji także w systemie cyfrowym poprzez sieci komunikacyjne, w tym sieć

telewizyjną, satelitarną i internet; rozpowszechnianie programów, reportaży i konkursów telewizyjnych lub radiowych, teleturniejów; zbieranie i przekazywanie wiadomości poprzez sieci komunikacyjne, w tym sieć telewizyjną, satelitarną i internet; usługi teletekstowe i audiotekstowe; usługi organizowania systemów transmisyjnych, **41** organizowanie, montaż i produkcja programów i imprez artystycznych, estradowych, sportowych, rekreacyjnych; usługi organizowania nauki i szkoleń w dziedzinie multimedialnej; organizowanie konkursów, organizowanie imprez o charakterze edukacyjnym i kulturalnym; usługi w zakresie interaktywnych programów i gier odtwarzanych za pośrednictwem sieci komputerowych i komunikacyjnych; usługi wynajmu nagrań i studiów nagrań, produkcja filmów, realizacja spektakli, realizowanie usług teleteksowych i audiotekstowych, **42** opracowywanie i wdrażanie programów komputerowych; wykonywanie opinii i badań w dziedzinie multimedialnej; prognozy pogody.

(111) **219087** (220) 2008 02 12 (210) 336487
(151) 2009 06 24 (441) 2008 05 26
(732) Telewizja Polska Spółka Akcyjna, Warszawa, PL.

(540) TVP Olsztyn
(510), (511) **09** nośniki do rejestracji dźwięku i danych, płyty, dyski z nagraniami, automaty sprzedające przez wrzucenie monety, sprzęt przetwarzający dane i komputery, audiowizualne urządzenia do nauki, urządzenia do transmisji multimedialnych, karty magnetyczne, pióra elektroniczne, suflery telewizyjne, programy komputerowe, telewizyjne, audycje, filmy i reportaże utrwalane w formie multimedialnej, gry telewizyjne i komputerowe, **16** wydawnictwa, czasopiśma, książki, albumy, broszury, periodyki i publikacje nieperiodyczne; fotografie, materiały piśmienne, kleje do materiałów piśmiennych lub do celów domowych; artykuły szkoleniowe i instruktażowe, adresarki, karty z życzeniami, **28** gry i zabawki, artykuły sportowe i gimnastyczne nie ujęte w innych klasach, ozdoby choinkowe, karty do gry, **35** usługi reklamowe i produkcja reklam w systemie multimedialnym, usługi marketingu i public relations, zgrupowanie na rzecz osób trzecich różnych towarów w sklepie wielobranżowym i w hurtowni: sprzętu, artykułów i programów multimedialnych, gier telewizyjnych i komputerowych; gier, zabawek i artykułów: kosmetycznych, higienicznych i opatrunkowych, odzieżowych, spożywczych, sportowych i wydawnictw, **38** przekazywanie fonii i/lub wizji także w systemie cyfrowym poprzez sieci komunikacyjne, w tym sieć telewizyjną, satelitarną i internet; rozpowszechnianie programów, reportaży i konkursów telewizyjnych lub radiowych, teleturniejów; zbieranie i przekazywanie wiadomości poprzez sieci komunikacyjne, w tym sieć telewizyjną, satelitarną i internet; usługi teletekstowe i audiotekstowe; usługi organizowania systemów transmisyjnych, **41** organizowanie, montaż i produkcja programów i imprez artystycznych, estradowych, sportowych, rekreacyjnych; usługi organizowania nauki i szkoleń w dziedzinie multimedialnej; organizowanie konkursów, organizowanie imprez o charakterze edukacyjnym i kulturalnym; usługi w zakresie interaktywnych programów i gier odtwarzanych za pośrednictwem sieci komputerowych i komunikacyjnych; usługi wynajmu nagrań i studiów nagrań, produkcja filmów, realizacja spektakli, realizowanie usług teleteksowych i audiotekstowych, **42** opracowywanie i wdrażanie programów komputerowych; wykonywanie opinii i badań w dziedzinie multimedialnej; prognozy pogody.

(111) **219088** (220) 2008 02 12 (210) 336489
(151) 2009 06 24 (441) 2008 05 26
(732) Telewizja Polska Spółka Akcyjna, Warszawa, PL.

(540) TVP Opole
(510), (511) **09** nośniki do rejestracji dźwięku i danych, płyty, dyski z nagraniami, automaty sprzedające przez wrzucenie monety, sprzęt przetwarzający dane i komputery, audiowizualne urządzenia do nauki, urządzenia do transmisji multimedialnych, karty magnetyczne, pióra elektroniczne, suflery telewizyjne, programy komputerowe, telewizyjne, audycje, filmy i reportaże utrwalane w formie multimedialnej, gry telewizyjne i komputerowe, **16** wydawnictwa, czasopiśma, książki, albumy, broszury, periodyki i publikacje nieperiodyczne; fotografie, materiały piśmienne, kleje do materiałów piśmiennych lub do celów domowych; artykuły szkoleniowe i instruktażowe, adresarki, karty z życzeniami, **28** gry i zabawki, artykuły sportowe i gimnastyczne nie ujęte w innych klasach, ozdoby choinkowe, karty

do gry, **35** usługi reklamowe i produkcja reklam w systemie multimedialnym, usługi marketingu i public relations, zgrupowanie na rzecz osób trzecich różnych towarów w sklepie wielobranżowym i w hurtowni: sprzętu, artykułów i programów multimedialnych, gier telewizyjnych i komputerowych; gier, zabawek i artykułów: kosmetycznych, higienicznych i opatrunkowych, odzieżowych, spożywczych, sportowych i wydawnictw, **38** przekazywanie fonii i/lub wizji także w systemie cyfrowym poprzez sieci komunikacyjne, w tym sieć telewizyjną, satelitarną i internet; rozpowszechnianie programów, reportaży i konkursów telewizyjnych lub radiowych, teleturniejów; zbieranie i przekazywanie wiadomości poprzez sieci komunikacyjne, w tym sieć telewizyjną, satelitarną i internet; usługi teletekstowe i audiotekstowe; usługi organizowania systemów transmisyjnych, **41** organizowanie, montaż i produkcja programów i imprez artystycznych, estradowych, sportowych, rekreacyjnych; usługi organizowania nauki i szkoleń w dziedzinie multimedialnej; organizowanie konkursów, organizowanie imprez o charakterze edukacyjnym i kulturalnym; usługi w zakresie interaktywnych programów i gier odtwarzanych za pośrednictwem sieci komputerowych i komunikacyjnych; usługi wynajmu nagrań i studiów nagrań, produkcja filmów, realizacja spektakli, realizowanie usług teleteksowych i audiotekstowych, **42** opracowywanie i wdrażanie programów komputerowych; wykonywanie opinii i badań w dziedzinie multimedialnej; prognozy pogody.

(111) **219089** (220) 2008 02 13 (210) 336528
(151) 2009 07 22 (441) 2008 05 26

(732) VITERRA DEVELOPMENT POLSKA Spółka z ograniczoną odpowiedzialnością, Warszawa, PL.

(540) Feliz Residence
(510), (511) **35** badania rynku i opinii publicznej, usługi reklamowe, dystrybucja materiałów reklamowych, doradztwo w zakresie organizacji i zarządzania działalnością gospodarczą, administrowanie działalnością gospodarczą, prace biurowe, usługi inwestora zastępczego dotyczące nieruchomości, usługi organizacji i zarządzania podwykonawcami, usługi w zakresie marketingu, promocji i reklamy związanej z nieruchomościami, organizowanie wystaw w celach handlowych lub reklamowych dotyczących nieruchomości, usługi prowadzenia interesów osób trzecich, pośrednictwo handlowe, komputerowe zarządzanie plikami, pozyskiwanie danych do komputerowych baz danych i ich systematyzacja, przetwarzanie danych, **36** usługi: agencji nieruchomości, agencji pośrednictwa w handlu nieruchomościami, administrowania i zarządzania nieruchomościami, dzierżawy nieruchomości, pośrednictwo w sprawach majątku nieruchomego, wycena nieruchomości, wynajmowanie mieszkań i pomieszczeń biurowych, inwestycje kapitałowe dotyczące nieruchomości, usługi w zakresie leasingu, usługi finansowe związane z nieruchomościami, doradztwo, informacja i konsultacje w zakresie wyżej wymienionych usług, **37** usługi budowlane, usługi remontowe, przygotowanie terenu pod budowę, budowa obiektów w inżynierii wodnej i lądowej, montaż rusztowań, wykonywanie instalacji budowlanych, wykonywanie robót budowlanych i wykończeniowych, czyszczenie budynków od wewnątrz i od zewnątrz, czyszczenie okien, uszczelnianie, izolowanie budynków, zabezpieczanie budynków przed wilgocią, rozbórka budynków, nadzór budowlany, wynajem sprzętu budowlanego, informacja budowlana.

(111) **219090** (220) 2008 02 18 (210) 336770
(151) 2009 06 17 (441) 2008 05 26

(732) Zakłady Przemysłu Cukierniczego MIESZKO S.A., Warszawa, PL.

(540) Mieszko A'MADORO
(510), (511) **30** kawa, herbata, kakao, cukier, ryż, tapioka, sago, kawa nienaturalna; mąka i produkty zbożowe, chleb, wyroby cukiernicze i słodczyce, lody; miód, melasa (syropy); drożdże, proszek do pieczenia; sól, musztarda; ocet, sosy (przyprawy); przyprawy; lód.

(111) **219091** (220) 2008 02 18 (210) 336772
(151) 2009 06 17 (441) 2008 05 26

(732) Zakłady Przemysłu Cukierniczego MIESZKO S.A., Warszawa, PL.

(540) Mieszko SOLEIL
(510), (511) **30** kawa, herbata, kakao, cukier, ryż, tapioka, sago, kawa nienaturalna; mąka i produkty zbożowe, chleb, wyroby cukiernicze

i słodczyce, lody; miód, melasa (syropy); drożdże, proszek do pieczenia; sól, musztarda; ocet, sosy (przyprawy); przyprawy; lód.

(111) **219092** (220) 2008 02 28 (210) 337315
(151) 2009 08 12 (441) 2008 06 09
(732) „ROVITA” Spółka Akcyjna, Niedomice, PL.
(540)



Kolor znaku: zielony i odcienie, jasnożełty

(531) 2.9.8, 26.4.3, 27.5.1, 29.1.13
(510), (511) **03** kosmetyki, dezodoranty do użytku osobistego, mydła, mydła do golenia, olejki aromatyczne, produkty perfumeryjne, pasty, proszki i płyny do zębów, patyczki z watą do celów kosmetycznych, szampony, środki do prania, środki czyszczące, **05** środki higieny intymnej, środki owadobójcze i odstraszające owady, **29** jaja spożywcze, jogurty, zupy, chipsy ziemniaczane, przetwory warzywne, filety rybne, konserwy mięsne, ryby, kielbasy, mięso, margaryny, masło, oleje jadalne, sery, śledzie, śmietana, tłuszcze jadalne, wędliny, **30** bułki, pieczywo, ciasta, cukierki, cukier, czekolada, herbata, kakao, keczupy, lody, majonezy, miód, musztarda, ocet, pasztety, przyprawy, ryż, słodczyce, sosy do mięs, wyroby cukiernicze, chipsy zbożowe, **31** owoce świeże, warzywa świeże, orzechy, kukurydza, **32** wody mineralne, wody stołowe, napoje bezalkoholowe, piwo, soki owocowe i warzywne, **33** napoje alkoholowe z wyjątkiem piwa, **34** papierosy, zapalki, zapalniczki.

(111) **219093** (220) 2008 03 06 (210) 337750
(151) 2009 06 26 (441) 2008 06 09
(732) Telewizja Polska S.A., Warszawa, PL.
(540) TVP Gorzów Wielkopolski

(510), (511) **09** nośniki do rejestracji dźwięku i danych, płyty, dyski z nagraniami, automaty sprzedające przez wrzucenie monety, sprzęt przetwarzający dane i komputery, audiowizualne urządzenia do nauki, urządzenia do transmisji multimedialnych, karty magnetyczne, pióra elektroniczne, suflery telewizyjne, programy komputerowe, telewizyjne, audycje, filmy i reportaże utrwalane w formie multimedialnej, gry telewizyjne i komputerowe, **16** wydawnictwa, czasopisma, książki, albumy, broszury, periodyki i publikacje nieperiodyczne, fotografie, materiały piśmienne, kleje do materiałów piśmiennych lub do celów domowych; artykuły szkoleniowe i instruktażowe, adresarki, karty z życzeniami, **28** gry i zabawki, artykuły sportowe i gimnastyczne nie ujęte w innych klasach, ozdoby choinkowe, karty do gry, **35** usługi reklamowe i produkcja reklam w systemie multimedialnym, usługi marketingu i public relations, zgrupowanie na rzecz osób trzecich różnych towarów w sklepie wielobranżowym i w hurtowni: sprzętu, artykułów i programów multimedialnych, gier telewizyjnych i komputerowych; gier, zabawek i artykułów: kosmetycznych, higienicznych i opatrunkowych, odzieżowych, spożywczych, sportowych i wydawnictw, **38** przekazywanie fonii i/lub wizji także w systemie cyfrowym poprzez sieci komunikacyjne, w tym sieć telewizyjną, satelitarną i Internet; rozpowszechnianie programów, reportaży i konkursów telewizyjnych lub radiowych, teleturniej; zbieranie i przekazywanie wiadomości poprzez sieci komunikacyjne i sieć telewizyjną, satelitarną i Internet; usługi teletekstowe i audiotekstowe; usługi organizowania systemów transmisyjnych, **41** organizowanie, montaż i produkcja programów i imprez artystycznych, estradowych, sportowych, rekreacyjnych; usługi organizowania nauki i szkoleń w dziedzinie multimedialnej; organizowanie konkursów, organizowanie imprez o charakterze edukacyjnym i kulturalnym; usługi w zakresie interaktywnych programów i gier odtwarzanych za pośrednictwem sieci komputerowych i komunikacyjnych; usługi wynajmu nagrań i studiów nagrań, produkcja filmów, realizacja spektakli, realizowanie usług teletekstowych i audiotekstowych, **42** opracowywanie i wdrażanie programów komputerowych; wykonywanie opinii i badań w dziedzinie multimedialnej; prognozy pogody.

(111) **219094** (220) 2008 03 06 (210) 337751
(151) 2009 06 26 (441) 2008 06 09

(732) Telewizja Polska S.A., Warszawa, PL.

(540) Telewizja Gorzów Wielkopolski
(510), (511) **09** nośniki do rejestracji dźwięku i danych, płyty, dyski z nagraniami, automaty sprzedające przez wrzucenie monety, sprzęt przetwarzający dane i komputery, audiowizualne urządzenia do nauki, urządzenia do transmisji multimedialnych, karty magnetyczne, pióra elektroniczne, suflery telewizyjne, programy komputerowe, telewizyjne, audycje, filmy i reportaże utrwalane w formie multimedialnej, gry telewizyjne i komputerowe, **16** wydawnictwa, czasopisma, książki, albumy, broszury, periodyki i publikacje nieperiodyczne; fotografie, materiały piśmienne, kleje do materiałów piśmiennych lub do celów domowych; artykuły szkoleniowe i instruktażowe, adresarki, karty z życzeniami, **28** gry i zabawki, artykuły sportowe i gimnastyczne nie ujęte w innych klasach, ozdoby choinkowe, karty do gry, **35** usługi reklamowe i produkcja reklam w systemie multimedialnym, usługi marketingu i public relations, zgrupowanie na rzecz osób trzecich różnych towarów w sklepie wielobranżowym i w hurtowni: sprzętu, artykułów i programów multimedialnych, gier telewizyjnych i komputerowych; gier, zabawek i artykułów: kosmetycznych, higienicznych i opatrunkowych, odzieżowych, spożywczych, sportowych i wydawnictw, **38** przekazywanie fonii i/lub wizji także w systemie cyfrowym poprzez sieci komunikacyjne, w tym sieć telewizyjną, satelitarną i Internet; rozpowszechnianie programów, reportaży i konkursów telewizyjnych lub radiowych, teleturniej; zbieranie i przekazywanie wiadomości poprzez sieci komunikacyjne i sieć telewizyjną, satelitarną i Internet; usługi teletekstowe i audiotekstowe; usługi organizowania systemów transmisyjnych, **41** organizowanie, montaż i produkcja programów i imprez artystycznych, estradowych, sportowych, rekreacyjnych; usługi organizowania nauki i szkoleń w dziedzinie multimedialnej; organizowanie konkursów, organizowanie imprez o charakterze edukacyjnym i kulturalnym; usługi w zakresie interaktywnych programów i gier odtwarzanych za pośrednictwem sieci komputerowych i komunikacyjnych; usługi wynajmu nagrań i studiów nagrań, produkcja filmów, realizacja spektakli, realizowanie usług teletekstowych i audiotekstowych, **42** opracowywanie i wdrażanie programów komputerowych; wykonywanie opinii i badań w dziedzinie multimedialnej; prognozy pogody.

(111) **219095** (220) 2008 03 10 (210) 337978
(151) 2009 06 17 (441) 2008 06 23

(732) Zakłady Przemysłu Cukierniczego MIESZKO Spółka Akcyjna, Warszawa, PL.

(540) Mieszko A'MODORO

(510), (511) **30** kawa, herbata, kakao, cukier, ryż, tapioka, sago, kawa nienaturalna; mąka i produkty zbożowe, chleb, wyroby cukiernicze i słodczyce, lody; miód, melasa (syropy); drożdże, proszek do pieczenia; sól, musztarda; ocet, sosy (przyprawy); przyprawy; lód.

(111) **219096** (220) 2008 03 10 (210) 337979
(151) 2009 06 17 (441) 2008 06 23

(732) Zakłady Przemysłu Cukierniczego MIESZKO Spółka Akcyjna, Warszawa, PL.

(540) MIESZKO VENUS

(510), (511) **30** kawa, herbata, kakao, cukier, ryż, tapioka, sago, kawa nienaturalna; mąka i produkty zbożowe, chleb, wyroby cukiernicze i słodczyce, lody; miód, melasa (syropy); drożdże, proszek do pieczenia; sól, musztarda; ocet, sosy (przyprawy); przyprawy; lód.

(111) **219097** (220) 2008 03 10 (210) 337980
(151) 2009 06 17 (441) 2008 06 23

(732) Zakłady Przemysłu Cukierniczego MIESZKO Spółka Akcyjna, Warszawa, PL.

(540) MIESZKO CHOCODORRO

(510), (511) **30** kawa, herbata, kakao, cukier, ryż, tapioka, sago, kawa nienaturalna; mąka i produkty zbożowe, chleb, wyroby cukiernicze i słodczyce, lody; miód, melasa (syropy); drożdże, proszek do pieczenia; sól, musztarda; ocet, sosy (przyprawy); przyprawy; lód.

(111) **219098** (220) 2008 03 10 (210) 337981
(151) 2009 06 17 (441) 2008 06 23

(732) Zakłady Przemysłu Cukierniczego MIESZKO Spółka Akcyjna, Warszawa, PL.

(540) CHOCODERRO
(510), (511) **30** kawa, herbata, kakao, cukier, ryż, tapioka, sago, kawa nienaturalna; mąka i produkty zbożowe, chleb, wyroby cukiernicze i słodczyce, lody; miód, melasa (syropy); drożdże, proszek do pieczenia; sól, musztarda; ocet, sosy (przyprawy); przyprawy; lód.

(111) **219099** (220) 2008 03 10 (210) 337982
(151) 2009 06 17 (441) 2008 06 23

(732) Zakłady Przemysłu Cukierniczego MIESZKO Spółka Akcyjna, Warszawa, PL.

(540) CHOCODIRRO
(510), (511) **30** kawa, herbata, kakao, cukier, ryż, tapioka, sago, kawa nienaturalna; mąka i produkty zbożowe, chleb, wyroby cukiernicze i słodczyce, lody; miód, melasa (syropy); drożdże, proszek do pieczenia; sól, musztarda; ocet, sosy (przyprawy); przyprawy; lód.

(111) **219100** (220) 2008 03 10 (210) 337983
(151) 2009 06 17 (441) 2008 06 23

(732) Zakłady Przemysłu Cukierniczego MIESZKO Spółka Akcyjna, Warszawa, PL.

(540) CHOCOTERRO
(510), (511) **30** kawa, herbata, kakao, cukier, ryż, tapioka, sago, kawa nienaturalna; mąka i produkty zbożowe, chleb, wyroby cukiernicze i słodczyce, lody; miód, melasa (syropy); drożdże, proszek do pieczenia; sól, musztarda; ocet, sosy (przyprawy); przyprawy; lód.

19

**DECYZJE O ODMOWIE UDZIELENIA
PRAWA OCHRONNEGO
(wydane po ogłoszeniu o zgłoszeniu)**

Poniższe zestawienie zawiera kolejno: numer zgłoszenia znaku towarowego oraz numer i rok wydania Biuletynu Urzędu Patentowego, w którym zgłoszenie zostało ogłoszone.

264495	23/2003	309435	15/2006
2269333	05/2004	309645	15/2006
273422	08/2004	312525	20/2006
275452	09/2004	312556	20/2006
278128	13/2004	313200	21/2006
284949	25/2004	313201	21/2006
286687	02/2005	313202	21/2006
287460	04/2005	313203	21/2006
288671	06/2005	313271	22/2006
288870	06/2005	313273	22/2006
289285	07/2005	313401	22/2006
294167	16/2005	313404	22/2006
294225	16/2005	314203	23/2006
294987	17/2005	314274	23/2006
296576	19/2005	314275	23/2006
297529	21/2005	314380	24/2006
298081	22/2005	314576	24/2006
298460	23/2005	315043	25/2006
299237	24/2005	315044	25/2006
299254	24/2005	315734	26/2006
300672	01/2006	316140	01/2007
300822	01/2006	316148	01/2007
301955	04/2006	316151	01/2007
302823	05/2006	316157	01/2007
302824	05/2006	316548	02/2007
304359	08/2006	316549	02/2007
304362	08/2006	316550	02/2007
304367	08/2006	316551	02/2007
304370	08/2006	316739	02/2007
308927	14/2006	316942	02/2007
308928	14/2006	317399	03/2007

317636	04/2007	332401	03/2008
317637	04/2007	332700	04/2008
319731	08/2007	333718	06/2008
319851	08/2007	333883	06/2008
319852	08/2007	333932	06/2008
320020	08/2007	333933	06/2008
320021	08/2007	334114	07/2008
320024	08/2007	334119	07/2008
320080	08/2007	334141	07/2008
320082	08/2007	334665	07/2008
320358	09/2007	334666	07/2008
321867	12/2007	334667	07/2008
321871	12/2007	334797	08/2008
321879	12/2007	335764	10/2008
321880	12/2007	336212	10/2008
321881	12/2007	336285	10/2008
323866	15/2007	336685	11/2008
323867	15/2007	336979	11/2008
323868	15/2007	337228	12/2008
323869	15/2007	337474	12/2008
325146	17/2007	337515	12/2008
325207	17/2007	337516	12/2008
325208	17/2007	337653	12/2008
326429	19/2007	337795	12/2008
327329	21/2007	337855	12/2008
328708	23/2007	337857	12/2008
329656	25/2007	337861	12/2008
329657	25/2007	337862	12/2008
329658	25/2007	337944	13/2008
329777	25/2007	338026	13/2008
329778	25/2007	338354	13/2008
329783	25/2007	338355	13/2008
329830	25/2007	338596	13/2008
330449	04/2008	338645	14/2008
330471	01/2008	338648	14/2008
330472	01/2008	338650	14/2008
330473	01/2008	338652	14/2008
330474	01/2008	339318	15/2008
330475	01/2008	339319	15/2008
330476	01/2008	339793	15/2008
330781	01/2008	340702	17/2008
331064	01/2008	340746	17/2008
331257	02/2008	340876	17/2008
331849	03/2008	341625	19/2008
332003	03/2008	341640	19/2008
332159	03/2008	342413	20/2008
332400	03/2008	342455	20/2008

20

**DECYZJE O UMORZENIU POSTĘPOWANIA
(wydane po ogłoszeniu o zgłoszeniu)**

Poniższe zestawienie zawiera kolejno: numer zgłoszenia znaku towarowego oraz numer i rok wydania Biuletynu Urzędu Patentowego, w którym zgłoszenie zostało ogłoszone.

261341	17/2003	305599	10/2006
261342	17/2003	314269	23/2006
268379	03/2004	314270	23/2006
268406	04/2004	316427	02/2007
283670	22/2004	320688	10/2007
292341	12/2005	324712	16/2007
298503	23/2005	325575	18/2007
301894	03/2006	327104	20/2007
304599	08/2006	328727	23/2007

330596	01/2008	353880	14/2009	291233	11/2005	315413	26/2006
334799	08/2008	354847	16/2009	293418	14/2005	315414	26/2006
335154	09/2008	354870	16/2009	293807	15/2005	315475	26/2006
335489	09/2008	355439	17/2009	294742	17/2005	315681	26/2006
335606	09/2008	355440	17/2009	295063	17/2005	315916	01/2007
336737	11/2008	355521	17/2009	295378	17/2005	315931	01/2007
336757	11/2008	355671	17/2009	297391	21/2005	316403	02/2007
336760	11/2008	355672	17/2009	298326	22/2005	316405	02/2007
336775	11/2008	356271	18/2009	298379	22/2005	316426	02/2007
337161	12/2008	356273	18/2009	298760	23/2005	316664	02/2007
337367	12/2008	356274	18/2009	299286	24/2005	316666	02/2007
337368	12/2008	356276	18/2009	300755	01/2006	316776	02/2007
337698	12/2008	356296	18/2009	300870	01/2006	317191	03/2007
338451	13/2008	356317	18/2009	301182	02/2006	317192	03/2007
338452	13/2008	356318	18/2009	301188	02/2006	317641	04/2007
339058	14/2008	356324	18/2009	301194	02/2006	317682	04/2007
339164	14/2008	356354	18/2009	301198	02/2006	317813	04/2007
339350	15/2008	356370	18/2009	301270	02/2006	318138	05/2007
339505	15/2008	356371	18/2009	301307	02/2006	318233	05/2007
339817	15/2008	356396	18/2009	302389	04/2006	318301	05/2007
340414	16/2008	356418	18/2009	302390	04/2006	318734	06/2007
340442	17/2008	356498	19/2009	302391	04/2006	319061	06/2007
340549	17/2008	356499	19/2009	302392	04/2006	319098	06/2007
340666	17/2008	356501	19/2009	302398	04/2006	319542	07/2007
340667	17/2008	356502	19/2009	302420	04/2006	319693	07/2007
340757	17/2008	356506	19/2009	302498	05/2006	319694	07/2007
340760	17/2008	356508	19/2009	302772	05/2006	320826	10/2007
340804	17/2008	356514	19/2009	302773	05/2006	320859	10/2007
341757	19/2008	356521	19/2009	302774	05/2006	321011	10/2007
341760	19/2008	356523	19/2009	304546	08/2006	321203	11/2007
341883	19/2008	356525	19/2009	305001	09/2006	321321	11/2007
341884	19/2008	356661	19/2009	305582	10/2006	321322	11/2007
342726	20/2008	356665	19/2009	306538	11/2006	321508	11/2007
343488	21/2008	356742	19/2009	307349	12/2006	321739	11/2007
344642	23/2008	356743	19/2009	307472	12/2006	321740	11/2007
345415	25/2008	356744	19/2009	308034	13/2006	321909	12/2007
346061	26/2008	356766	19/2009	308144	13/2006	321933	12/2007
346934	01/2009	356767	19/2009	308167	13/2006	322003	12/2007
347722	02/2009	356778	19/2009	308170	13/2006	322048	12/2007
350050	07/2009	356779	19/2009	308381	14/2006	322495	13/2007
352229	11/2009	356783	19/2009	309059	14/2006	322543	13/2007
352359	08/2009	356802	19/2009	309233	14/2006	322561	13/2007
353063	13/2009	356803	19/2009	309331	15/2006	322570	13/2007
353064	13/2009	356805	19/2009	309397	15/2006	322784	13/2007
353440	13/2009	356807	19/2009	309462	15/2006	323153	14/2007
353447	13/2009	356808	19/2009	309483	15/2006	323330	14/2007
353510	13/2009	356809	19/2009	310544	17/2006	323630	14/2007
353515	13/2009	356823	19/2009	310545	17/2006	323751	14/2007
353546	13/2009	356827	19/2009	310547	17/2006	323907	15/2007
353879	14/2009	356832	19/2009	310549	17/2006	324013	15/2007
				310982	18/2006	324315	16/2007
				311326	18/2006	324330	16/2007
				311682	19/2006	324444	16/2007
				312690	19/2006	324680	16/2007
				313173	21/2006	325211	17/2007
				313227	21/2006	325214	17/2007
				313336	22/2006	325223	17/2007
				313967	23/2006	325245	17/2007
				313968	23/2006	325246	17/2007
				313969	23/2006	325561	18/2007
				314549	24/2006	325562	18/2007
				314839	25/2006	325563	18/2007
				314841	25/2006	325839	18/2007
				314982	25/2006	325868	18/2007
				315185	25/2006	326063	19/2007
				315372	26/2006	326229	19/2007
				315409	26/2006	326232	19/2007

21

**DECYZJE STWIERDZAJĄCE WYGAŚNIĘCIE
DECYZJI O UDZIELENIU PRAWA OCHRONNEGO**

Poniższe zestawienie zawiera kolejno: numer zgłoszenia znaku towarowego oraz numer i rok wydania Biuletynu Urzędu Patentowego, w którym zgłoszenie zostało ogłoszone.

232830		281858	19/2004
252076	27/2002	282639	20/2004
267710	02/2004	283644	22/2004
271003	08/2004	285218	25/2004
272424	08/2004	285219	25/2004
274995	08/2004	285776	26/2004
275826	10/2004	290201	09/2005
275828	10/2004	290626	10/2005

326516	19/2007	328995	24/2007	331593	02/2008	332162	03/2008
326534	19/2007	329138	24/2007	331686	02/2008	332184	03/2008
326535	19/2007	329139	24/2007	331703	02/2008	332312	03/2008
326536	19/2007	329256	24/2007	331730	02/2008	332313	03/2008
326596	19/2007	329306	24/2007	331791	03/2008	332360	03/2008
326597	19/2007	329312	24/2007	331870	03/2008	332361	03/2008
326839	20/2007	329317	25/2007	331884	03/2008	332388	03/2008
326999	20/2007	329374	25/2007	331886	03/2008	332521	04/2008
327043	20/2007	329375	25/2007	331983	03/2008	332576	04/2008
327053	20/2007	329376	25/2007	331985	03/2008	332652	04/2008
327189	20/2007	329455	25/2007	331986	03/2008	332673	04/2008
327214	21/2007	329508	25/2007	332132	03/2008	340147	16/2008
327222	21/2007	329509	25/2007	332155	03/2008		
327401	21/2007	329560	25/2007				
327402	21/2007	329569	25/2007				
327422	21/2007	329570	25/2007				
327427	03/2008	329613	25/2007				
327570	21/2007	329625	25/2007				
327622	21/2007	329660	25/2007				
327639	21/2007	329705	25/2007				
327755	21/2007	329795	25/2007				
327820	22/2007	329829	25/2007				
327834	22/2007	329832	25/2007				
327835	22/2007	329905	25/2007				
327837	22/2007	329906	25/2007				
327893	22/2007	329907	25/2007				
327894	22/2007	329938	26/2007				
327928	22/2007	330024	26/2007				
327929	22/2007	330038	26/2007				
327934	22/2007	330068	26/2007				
327957	22/2007	330070	26/2007				
327969	22/2007	330082	26/2007				
327970	22/2007	330103	26/2007				
327975	22/2007	330104	26/2007				
328145	22/2007	330105	26/2007				
328146	22/2007	330177	26/2007				
328147	22/2007	330268	26/2007				
328148	22/2007	330279	26/2007				
328155	22/2007	330335	26/2007				
328222	22/2007	330628	01/2008				
328223	22/2007	330669	01/2008				
328228	22/2007	330705	01/2008				
328230	22/2007	330707	01/2008				
328310	23/2007	330739	01/2008				
328319	23/2007	330838	01/2008				
328320	23/2007	330904	01/2008				
328345	23/2007	331100	01/2008				
328355	23/2007	331105	02/2008				
328596	23/2007	331109	02/2008				
328652	23/2007	331115	02/2008				
328653	23/2007	331116	02/2008				
328676	23/2007	331150	02/2008				
328677	23/2007	331182	02/2008				
328696	23/2007	331190	02/2008				
328754	05/2008	331191	02/2008				
328758	23/2007	331192	02/2008				
328768	23/2007	331194	02/2008				
328772	23/2007	331196	02/2008				
328777	23/2007	331201	02/2008				
328778	23/2007	331301	02/2008				
328787	24/2007	331327	02/2008				
328789	24/2007	331509	02/2008				
328797	24/2007	331526	02/2008				
328840	24/2007	331576	02/2008				
328841	24/2007	331589	02/2008				
328859	24/2007	331591	02/2008				
328863	24/2007	331592	02/2008				

22

**WPISY I ZMIANY W REJESTRZE
ZNAKÓW TOWAROWYCH
(nieuwzględnione w innych samodzielnych ogłoszeniach)**

Poniższe zestawienie zawiera kolejno: numer rejestru znaków towarowych, datę wpisu, oznaczenie rubryki, w której dokonano wpisu lub zmiany oraz treść wpisu. Poszczególne rubryki rejestru znaków towarowych zawierają następujące dane:

- rubryka A - nazwisko i imię lub nazwę oraz adres uprawnionego z podaniem nazwy kraju,*
- rubryka B- znak towarowy (wpisany znak towarowy lub jego odbitkę i klasy elementów graficznych - jeżeli znak je zawiera - oraz, jeżeli jest to niezbędne dla identyfikacji znaku, jego rodzaj np. znak przestrzenny, dźwiękowy, a także w przypadku znaków barwnych określenie kolorów),*
- rubryka C - wykaz towarów przyporządkowanych do odpowiednich klas towarowych,*
- rubryka D - prawa ograniczające prawo ochronne,*
- rubryka E- kategorię znaku lub prawa ochronnego (wspólny znak towarowy, wspólny znak towarowy gwarancyjny, wspólne prawo ochronne) oraz regulamin znaku,*
- rubryka F- wnioski i sprzeciwy oraz decyzje wydane w wyniku ich rozpoznania,*
- rubryka G - rejestracja międzynarodowa (adnotacja o rejestracji międzynarodowej na podstawie zgłoszenia lub rejestracji krajowej),*
- rubryka H - datę unieważnienia lub datę i przyczynę wygaśnięcia prawa ochronnego, zastąpienie rejestracji krajowej rejestracją międzynarodową.*

Uwaga: Publikacji podlegają: zmiana uprawnionego, zmiana nazwy uprawnionego, prawa ograniczające prawo ochronne, zmiana regulaminu znaku wspólnego, sprostowania istotnych pomyłek.

4824 2009 10 02 A. Wprowadzono zmianę uprawnionego przez wykreślenie wpisu: SONY BMG MUSIC ENTERTAINMENT, Nowy Jork, Stany Zjednoczone Ameryki i dokonanie wpisu: SONY MUSIC ENTERTAINMENT, Nowy Jork, Stany Zjednoczone Ameryki.

11146 2009 10 02 A. Wprowadzono zmianę uprawnionego przez wykreślenie wpisu: SONY BMG MUSIC ENTERTAINMENT, Nowy Jork, Stany Zjednoczone Ameryki i dokonanie wpisu: SONY MUSIC ENTERTAINMENT, Nowy Jork, Stany Zjednoczone Ameryki.

37379 2009 10 05 D. Dokonano wpisu: W dniu 19 listopada 2008 roku zawarto umowę licencyjną niewyłączną, pełną na użytkowanie znaku towarowego numer R-37379 dla celów związanych z działalnością gospodarczą licencjodawcy w zakresie oznaczenia tym znakiem wybranych przez siebie produktów farmaceutycznych i materiałów medycznych, będących w jej portfelu produkcyjnym i wprowadzanie ich do obrotu na terytorium Rzeczy-

pospolitej Polskiej, w okresie od dnia 01 maja 2009 roku na czas nieokreślony przez Lubelskie Zakłady Farmaceutyczne „POLFA” S.A., Lublin, Polska.

37469 2009 10 05 D. Dokonano wpisu: W dniu 19 listopada 2008 roku zawarto umowę licencyjną niewyłączną, pełną na użytkowanie znaku towarowego numer R-37379 dla celów związanych z działalnością gospodarczą licencjodawcy w zakresie oznaczenia tym znakiem wybranych przez siebie produktów farmaceutycznych i materiałów medycznych, będących w jej portfelu produkcyjnym i wprowadzanie ich do obrotu na terytorium Rzeczypospolitej Polskiej, w okresie od dnia 01 maja 2009 roku na czas nieokreślony przez Lubelskie Zakłady Farmaceutyczne „POLFA” S.A., Lublin, Polska.

37911 2009 10 16 A. Wprowadzono zmianę siedziby uprawnionego przez wykreślenie wpisu: Carl Zeiss AG, Heidenheim, Niemcy i dokonanie wpisu: Carl Zeiss AG, Oberkochen, Niemcy.

39939 2009 10 16 A. Wprowadzono zmianę siedziby uprawnionego przez wykreślenie wpisu: Carl Zeiss AG, Heidenheim, Niemcy i dokonanie wpisu: Carl Zeiss AG, Oberkochen, Niemcy.

42119 2009 10 26 A. Wprowadzono zmianę uprawnionego przez wykreślenie wpisu: KRAFT FOODS HOLDINGS, INC., Northfield, Illinois, Stany Zjednoczone Ameryki i dokonanie wpisu: Kraft Foods Global Brands LLC, Northfield, Stany Zjednoczone Ameryki.

44233 2009 10 12 A. Wprowadzono zmianę uprawnionego przez wykreślenie wpisu: DYMO AB, Solna, Szwecja i dokonanie wpisu: Newell Rubbermaid Europe, LLC, Atlanta, Stany Zjednoczone Ameryki.

48696 2009 10 21 A. Wprowadzono zmianę uprawnionego przez wykreślenie wpisu: Degussa AG, Düsseldorf, Niemcy i dokonanie wpisu: Degussa GmbH, Düsseldorf, Niemcy.

48696 2009 10 21 A. Wprowadzono zmianę nazwy uprawnionego przez wykreślenie wpisu: Degussa GmbH, Düsseldorf, Niemcy i dokonanie wpisu: Evonik Degussa GmbH, Düsseldorf, Niemcy.

48696 2009 10 21 A. Wprowadzono zmianę siedziby uprawnionego przez wykreślenie wpisu: Evonik Degussa GmbH, Düsseldorf, Niemcy i dokonanie wpisu: Evonik Degussa GmbH, Essen, Niemcy.

49330 2009 10 21 A. Wprowadzono zmianę nazwy uprawnionego przez wykreślenie wpisu: Yamanouchi Europe B.V., Leiderdorp, Holandia i dokonanie wpisu: Astellas Pharma Europe B.V., Leiderdorp, Holandia.

51017 2009 10 26 A. Wprowadzono zmianę uprawnionego przez wykreślenie wpisu: KRAFT FOODS HOLDINGS, INC., Northfield, Illinois, Stany Zjednoczone Ameryki i dokonanie wpisu: Kraft Foods Global Brands LLC, Northfield, Stany Zjednoczone Ameryki.

52297 2009 10 12 A. Wprowadzono zmianę uprawnionego przez wykreślenie wpisu: Sensata Technologies, Inc., Attleboro, Stany Zjednoczone Ameryki i dokonanie wpisu: Sensata Technologies Massachusetts, Inc., Attleboro, Stany Zjednoczone Ameryki.

56738 2009 10 16 A. Wprowadzono zmianę siedziby uprawnionego przez wykreślenie wpisu: PHARMACIA & UPJOHN COMPANY LLC, Peapack, Stany Zjednoczone Ameryki i dokonanie wpisu: PHARMACIA & UPJOHN COMPANY LLC, Kalamazoo, Stany Zjednoczone Ameryki.

57400 2009 10 05 A. Wprowadzono zmianę nazwy uprawnionego przez wykreślenie wpisu: Zakłady Chemiczne „Rokita” Spółka Akcyjna, Brzeg Dolny, Polska i dokonanie wpisu: PCC ROKITA S.A., Brzeg Dolny, Polska 930613932.

57503 2009 10 14 A. Wprowadzono zmianę uprawnionego przez wykreślenie wpisu: ABB AIR PREHEATER, INC., Wellsville, Stany Zjednoczone Ameryki i dokonanie wpisu: ABB ALSTOM POWER Inc., Windsor, Stany Zjednoczone Ameryki.

57503 2009 10 14 A. Wprowadzono zmianę nazwy uprawnionego przez wykreślenie wpisu: ABB ALSTOM POWER Inc., Windsor, Stany Zjednoczone Ameryki i dokonanie wpisu: ALSTOM Power Inc., Windsor, Stany Zjednoczone Ameryki.

57662 2009 10 12 A. Wprowadzono zmianę siedziby uprawnionego przez wykreślenie wpisu: Sumitomo Chemical Co., Ltd., Osaka, Japonia i dokonanie wpisu: Sumitomo Chemical Co., Ltd., Tokio, Japonia.

57663 2009 10 12 A. Wprowadzono zmianę siedziby uprawnionego przez wykreślenie wpisu: Sumitomo Chemical Co., Ltd., Osaka, Japonia i dokonanie wpisu: Sumitomo Chemical Co., Ltd., Tokio, Japonia.

58420 2009 10 16 A. Wprowadzono zmianę siedziby uprawnionego przez wykreślenie wpisu: Carl Zeiss AG, Heidenheim, Niemcy i dokonanie wpisu: Carl Zeiss AG, Oberkochen, Niemcy.

58497 2009 10 21 A. Wprowadzono zmianę nazwy uprawnionego przez wykreślenie wpisu: Yamanouchi Europe B.V., Leiderdorp, Holandia i dokonanie wpisu: Astellas Pharma Europe B.V., Leiderdorp, Holandia.

59230 2009 10 16 A. Wprowadzono zmianę siedziby uprawnionego przez wykreślenie wpisu: Carl Zeiss AG, Heidenheim, Niemcy i dokonanie wpisu: Carl Zeiss AG, Oberkochen, Niemcy.

59385 2009 10 21 A. Wprowadzono zmianę nazwy uprawnionego przez wykreślenie wpisu: Yamanouchi Europe B.V., Leiderdorp, Holandia i dokonanie wpisu: Astellas Pharma Europe B.V., Leiderdorp, Holandia.

59397 2009 10 07 A. Wprowadzono zmianę uprawnionego przez wykreślenie wpisu: Przedsiębiorstwo Farmaceutyczne „Jelfa” Spółka Akcyjna, Jelenia Góra, Polska i dokonanie wpisu: CHEMA – ELEKTROMET Spółdzielnia Pracy, Rzeszów, Polska 000141717.

62335 2009 10 08 A. Wprowadzono zmianę uprawnionego przez wykreślenie wpisu: POLIFARB CIESZYN-WROCLAW Spółka Akcyjna, Wrocław, Polska 070409810 i dokonanie wpisu: SigmaKalon Deco Polska Sp. z o.o., Wrocław, Polska 932708766.

62335 2009 10 08 A. Wprowadzono zmianę uprawnionego przez wykreślenie wpisu: SigmaKalon Deco Polska Sp. z o.o., Wrocław, Polska 932708766 i dokonanie wpisu: PPG DECO POLSKA Sp. z o.o., Wrocław, Polska 932708766.

64636 2009 10 26 A. Wprowadzono zmianę uprawnionego przez wykreślenie wpisu: KRAFT FOODS HOLDINGS, INC., Northfield, Illinois, Stany Zjednoczone Ameryki i dokonanie wpisu: Kraft Foods Global Brands LLC, Northfield, Stany Zjednoczone Ameryki.

64638 2009 10 26 A. Wprowadzono zmianę uprawnionego przez wykreślenie wpisu: KRAFT FOODS HOLDINGS, INC., Northfield, Illinois, Stany Zjednoczone Ameryki i dokonanie wpisu: Kraft Foods Global Brands LLC, Northfield, Stany Zjednoczone Ameryki.

64639 2009 10 26 A. Wprowadzono zmianę uprawnionego przez wykreślenie wpisu: KRAFT FOODS HOLDINGS, INC., Northfield, Illinois, Stany Zjednoczone Ameryki i dokonanie wpisu: Kraft Foods Global Brands LLC, Northfield, Stany Zjednoczone Ameryki.

65148 2009 10 08 A. Wprowadzono zmianę uprawnionego przez wykreślenie wpisu: H-D Michigan, Inc., Ann Arbor, Stany Zjednoczone Ameryki i dokonanie wpisu: H-D MI, LLC, Ann Arbor, Stany Zjednoczone Ameryki.

65148 2009 10 08 A. Wprowadzono zmianę nazwy uprawnionego przez wykreślenie wpisu: H-D MI, LLC, Ann Arbor, Stany Zjednoczone Ameryki i dokonanie wpisu: H-D Michigan, LLC, Ann Arbor, Stany Zjednoczone Ameryki.

65391 2009 10 12 A. Wprowadzono zmianę uprawnionego przez wykreślenie wpisu: Philip Morris Product Inc./Virginia corporation/, Richmond, Stany Zjednoczone Ameryki i dokonanie wpisu: PMP LLC, Richmond, Stany Zjednoczone Ameryki.

65513 2009 10 16 A. Wprowadzono zmianę siedziby uprawnionego przez wykreślenie wpisu: Byffalo Boots GmbH, Mainz-Kastel, Niemcy i dokonanie wpisu: Buffalo Boots GmbH, Hochheim am Main, Niemcy.

66549 2009 10 12 A. Wprowadzono zmianę uprawnionego przez wykreślenie wpisu: Warner Communications Inc., Nowy Jork, Stany Zjednoczone Ameryki i dokonanie wpisu: Elektra Entertainment Group Inc., Stany Zjednoczone Ameryki.

67153 2009 10 06 A. Wprowadzono zmianę uprawnionego przez wykreślenie wpisu: H-D Michigan, Inc./Michigan corporation/, Ann Arbor, Stany Zjednoczone Ameryki i dokonanie wpisu: H-D MI, LLC, Ann Arbor, Stany Zjednoczone Ameryki.

67153 2009 10 06 A. Wprowadzono zmianę nazwy uprawnionego przez wykreślenie wpisu: H-D MI, LLC, Ann Arbor, Stany Zjednoczone Ameryki i dokonanie wpisu: H-D Michigan, LLC, Ann Arbor, Stany Zjednoczone Ameryki.

68091 2009 10 06 A. Wprowadzono zmianę siedziby uprawnionego przez wykreślenie wpisu: United Parcel Service of America, Inc., Greenwich, Stany Zjednoczone Ameryki i dokonanie wpisu: United Parcel Service of America, Inc., Atlanta, Stany Zjednoczone Ameryki.

68146 2009 10 08 A. Wprowadzono zmianę uprawnionego przez wykreślenie wpisu: Hans Schwarzkopf & Henkel GmbH & Co. KG, Hamburg, Niemcy i dokonanie wpisu: Henkel KgaA, Düsseldorf, Niemcy.

68146 2009 10 08 A. Wprowadzono zmianę uprawnionego przez wykreślenie wpisu: Henkel KgaA, Düsseldorf, Niemcy i dokonanie wpisu: Henkel AG & Co.KgaA, Düsseldorf, Niemcy.

68300 2009 10 26 A. Wprowadzono zmianę uprawnionego przez wykreślenie wpisu: KRAFT FOODS HOLDINGS, INC., Northfield, Illinois, Stany Zjednoczone Ameryki i dokonanie wpisu: Kraft FoodsGlobalBrandsLLC, Northfield, Stany Zjednoczone Ameryki.

68774 2009 10 02 A. Wprowadzono zmianę uprawnionego przez wykreślenie wpisu: SONY BMG MUSIC ENTERTAINMENT, Nowy Jork, Stany Zjednoczone Ameryki i dokonanie wpisu: SONY MUSIC ENTERTAINMENT, Nowy Jork, Stany Zjednoczone Ameryki.

69239 2009 10 26 A. Wprowadzono zmianę uprawnionego przez wykreślenie wpisu: KRAFT FOODS HOLDINGS, INC., Northfield, Illinois, Stany Zjednoczone Ameryki i dokonanie wpisu: Kraft FoodsGlobalBrandsLLC, Northfield, Stany Zjednoczone Ameryki.

69240 2009 10 26 A. Wprowadzono zmianę uprawnionego przez wykreślenie wpisu: KRAFT FOODS HOLDINGS, INC., Northfield, Illinois, Stany Zjednoczone Ameryki i dokonanie wpisu: Kraft FoodsGlobalBrandsLLC, Northfield, Stany Zjednoczone Ameryki.

69746 2009 10 26 A. Wprowadzono zmianę uprawnionego przez wykreślenie wpisu: KRAFT FOODS HOLDINGS, INC., Northfield, Illinois, Stany Zjednoczone Ameryki i dokonanie wpisu: Kraft FoodsGlobalBrandsLLC, Northfield, Stany Zjednoczone Ameryki.

69778 2009 10 26 A. Wprowadzono zmianę uprawnionego przez wykreślenie wpisu: KRAFT FOODS HOLDINGS, INC., Northfield, Illinois, Stany Zjednoczone Ameryki i dokonanie wpisu: Kraft FoodsGlobalBrandsLLC, Northfield, Stany Zjednoczone Ameryki.

69942 2009 10 26 A. Wprowadzono zmianę uprawnionego przez wykreślenie wpisu: KRAFT FOODS HOLDINGS, INC., Northfield, Illinois, Stany Zjednoczone Ameryki i dokonanie wpisu: Kraft FoodsGlobalBrandsLLC, Northfield, Stany Zjednoczone Ameryki.

69943 2009 10 26 A. Wprowadzono zmianę uprawnionego przez wykreślenie wpisu: KRAFT FOODS HOLDINGS, INC., Northfield, Illinois, Stany Zjednoczone Ameryki i dokonanie wpisu: Kraft FoodsGlobalBrandsLLC, Northfield, Stany Zjednoczone Ameryki.

69944 2009 10 26 A. Wprowadzono zmianę uprawnionego przez wykreślenie wpisu: KRAFT FOODS HOLDINGS, INC., Northfield, Illinois, Stany Zjednoczone Ameryki i dokonanie wpisu: Kraft FoodsGlobalBrandsLLC, Northfield, Stany Zjednoczone Ameryki.

70845 2009 10 08 A. Wprowadzono zmianę uprawnionego przez wykreślenie wpisu: Zakłady Elektroniki Motoryzacyjnej „Zelmo” Spółka Akcyjna, Warszawa, Polska i dokonanie wpisu: „ZELMOT” Handel Sp. z o.o., Warszawa, Polska.

71276 2009 10 08 A. Wprowadzono zmianę uprawnionego przez wykreślenie wpisu: Gazeta Pomorska MEDIA Spółka z o.o., Bydgoszcz, Polska i dokonanie wpisu: Media Regionalne Sp. z o.o., Warszawa, Polska.

71282 2009 10 02 A. Wprowadzono zmianę uprawnionego przez wykreślenie wpisu: SONY BMG MUSIC ENTERTAINMENT, Nowy Jork, Stany Zjednoczone Ameryki i dokonanie wpisu: SONY MUSIC ENTERTAINMENT, Nowy Jork, Stany Zjednoczone Ameryki.

71621 2009 10 26 A. Wprowadzono zmianę uprawnionego przez wykreślenie wpisu: KRAFT FOODS HOLDINGS, INC., Northfield, Illinois, Stany Zjednoczone Ameryki i dokonanie wpisu: Kraft FoodsGlobalBrandsLLC, Northfield, Stany Zjednoczone Ameryki.

71675 2009 10 06 A. Wprowadzono zmianę nazwy uprawnionego przez wykreślenie wpisu: SigmaKalon Deco Polska Sp. z o.o., Wrocław, Polska i dokonanie wpisu: PPG DECO POLSKA Sp. z o.o., Wrocław, Polska 932708766.

73053 2009 10 26 A. Wprowadzono zmianę uprawnionego przez wykreślenie wpisu: KRAFT FOODS HOLDINGS, INC., Northfield, Illinois, Stany Zjednoczone Ameryki i dokonanie wpisu: Kraft FoodsGlobalBrandsLLC, Northfield, Stany Zjednoczone Ameryki.

73301 2009 10 28 A. Wprowadzono zmianę uprawnionego przez wykreślenie wpisu: Fresenius AG, Bad Homburg v.d.H., Niemcy i dokonanie wpisu: Fresenius SE, Bad Homburg v.d.Höhe, Niemcy.

74180 2009 10 26 A. Wprowadzono zmianę uprawnionego przez wykreślenie wpisu: KRAFT FOODS HOLDINGS, INC., Northfield, Illinois, Stany Zjednoczone Ameryki i dokonanie wpisu: Kraft Foods Global Brands LLC, Northfield, Stany Zjednoczone Ameryki.

74790 2009 10 26 A. Wprowadzono zmianę uprawnionego przez wykreślenie wpisu: KRAFT FOODS HOLDINGS, INC., Northfield, Illinois, Stany Zjednoczone Ameryki i dokonanie wpisu: Kraft FoodsGlobalBrandsLLC, Northfield, Stany Zjednoczone Ameryki.

74815 2009 10 02 A. Wprowadzono zmianę uprawnionego przez wykreślenie wpisu: SONY BMG MUSIC ENTERTAINMENT, Nowy Jork, Stany Zjednoczone Ameryki i dokonanie wpisu: SONY MUSIC ENTERTAINMENT, Nowy Jork, Stany Zjednoczone Ameryki.

74829 2009 10 19 A. Wprowadzono zmianę uprawnionego przez wykreślenie wpisu: COMVEN Sp. z o.o., Warszawa, Polska i dokonanie wpisu: Jurado Hermanos S.L., Alicante, Hiszpania.

74845 2009 10 05 A. Wprowadzono zmianę uprawnionego przez wykreślenie wpisu: Zakłady Tworzyw Sztucznych NITRON Spółka Akcyjna, Krupski Młyn, Polska i dokonanie wpisu: NITRO-ERG SPÓŁKA AKCYJNA, Bieruń, Polska 240484673.

76321 2009 10 26 A. Wprowadzono zmianę uprawnionego przez wykreślenie wpisu: KRAFT FOODS HOLDINGS, INC., Northfield, Illinois, Stany Zjednoczone Ameryki i dokonanie wpisu: Kraft FoodsGlobalBrandsLLC, Northfield, Stany Zjednoczone Ameryki.

77055 2009 10 06 D. Dokonano wpisu: W dniu 03.08.2009 r. na podstawie postanowienia Sądu Rejonowego dla m.st. Warszawy w Warszawie Wydział XI Gospodarczy – Rejestru Zastawów (sygn. akt WA.XI.Ns-Rej.Za 8300/09/898) wpisano do Rejestru Zastawów pod pozycją 2177552 zastaw rejestrowy na prawie ochronnym udzielonym na znak towarowy R-77055 w celu zabezpieczenia wierzytelności przysługujących Raiffeisen Bank Polska Spółka Akcyjna z siedzibą w Warszawie, Polska wobec „AMBRA” Spółka Akcyjna z siedzibą w Warszawie, Polska.

77055 2009 10 06 D. Dokonano wpisu: W dniu 04.08.2009 r. na podstawie postanowienia Sądu Rejonowego dla m.st. Warszawy w Warszawie Wydział XI Gospodarczy – Rejestru Zastawów (sygn.

akt WA.XI.Ns-Rej.Za 8305/09/903) wpisano do Rejestru Zastawów pod pozycją 2177681 zastaw rejestrowy na prawie ochronnym udzielonym na znak towarowy R-77055 w celu zabezpieczenia wierzytelności przysługujących Raiffeisen Bank Polska Spółka Akcyjna z siedzibą w Warszawie, Polska wobec „AMBRA” Spółka Akcyjna z siedzibą w Warszawie, Polska.

77057 2009 10 06 D. Dokonano wpisu: W dniu 28.07.2009 r. na podstawie postanowienia Sądu Rejonowego dla m.st. Warszawy w Warszawie Wydział XI Gospodarczy – Rejestru Zastawów (sygn. akt WA.XI.Ns-Rej.Za 8308/09/106) wpisano do Rejestru Zastawów pod pozycją 2176690 zastaw rejestrowy na prawie ochronnym udzielonym na znak towarowy R-77057 w celu zabezpieczenia wierzytelności przysługujących Raiffeisen Bank Polska Spółka Akcyjna z siedzibą w Warszawie, Polska wobec „AMBRA” Spółka Akcyjna z siedzibą w Warszawie, Polska.

77057 2009 10 06 D. Dokonano wpisu: W dniu 03.08.2009 r. na podstawie postanowienia Sądu Rejonowego dla m.st. Warszawy w Warszawie Wydział XI Gospodarczy – Rejestru Zastawów (sygn. akt WA.XI.Ns-Rej.Za 8302/09/700) wpisano do Rejestru Zastawów pod pozycją 2177550 zastaw rejestrowy na prawie ochronnym udzielonym na znak towarowy R-77057 w celu zabezpieczenia wierzytelności przysługujących Raiffeisen Bank Polska Spółka Akcyjna z siedzibą w Warszawie, Polska wobec „AMBRA” Spółka Akcyjna z siedzibą w Warszawie, Polska.

77091 2009 10 06 D. Dokonano wpisu: W dniu 28.07.2009 r. na podstawie postanowienia Sądu Rejonowego dla m.st. Warszawy w Warszawie Wydział XI Gospodarczy – Rejestru Zastawów (sygn. akt WA.XI.Ns-Rej.Za 8306/09/304) wpisano do Rejestru Zastawów pod pozycją 2176689 zastaw rejestrowy na prawie ochronnym udzielonym na znak towarowy R-77091 w celu zabezpieczenia wierzytelności przysługujących Raiffeisen Bank Polska Spółka Akcyjna z siedzibą w Warszawie, Polska wobec „AMBRA” Spółka Akcyjna z siedzibą w Warszawie, Polska.

77091 2009 10 06 D. Dokonano wpisu: W dniu 05.08.2009 r. na podstawie postanowienia Sądu Rejonowego dla m.st. Warszawy w Warszawie Wydział XI Gospodarczy – Rejestru Zastawów (sygn. akt WA.XI.Ns-Rej.Za 8309/09/507) wpisano do Rejestru Zastawów pod pozycją 2178035 zastaw rejestrowy na prawie ochronnym udzielonym na znak towarowy R-77091 w celu zabezpieczenia wierzytelności przysługujących Raiffeisen Bank Polska Spółka Akcyjna z siedzibą w Warszawie, Polska wobec „AMBRA” Spółka Akcyjna z siedzibą w Warszawie, Polska.

78530 2009 10 02 A. Wprowadzono zmianę uprawnionego przez wykreślenie wpisu: SONY BMG MUSIC ENTERTAINMENT, Nowy Jork, Stany Zjednoczone Ameryki i dokonanie wpisu: SONY MUSIC ENTERTAINMENT, Nowy Jork, Stany Zjednoczone Ameryki.

79166 2009 10 02 A. Wprowadzono zmianę uprawnionego przez wykreślenie wpisu: SONY BMG MUSIC ENTERTAINMENT, Nowy Jork, Stany Zjednoczone Ameryki i dokonanie wpisu: SONY MUSIC ENTERTAINMENT, Nowy Jork, Stany Zjednoczone Ameryki.

80546 2009 10 19 A. Wprowadzono zmianę uprawnionego przez wykreślenie wpisu: UNICHEMA CHEMIE BV, Gouda, Holandia i dokonanie wpisu: The Lubrizol Corporation, Wickliffe, Stany Zjednoczone Ameryki.

81850 2009 10 22 A. Wprowadzono zmianę uprawnionego przez wykreślenie wpisu: ELEKTROMONT Sp. z o.o., Zielona Góra, Polska i dokonanie wpisu: ELEKTROMONT S.A., Jelenia Góra, Polska 977912078.

82027 2009 10 02 A. Wprowadzono zmianę uprawnionego przez wykreślenie wpisu: SONY BMG MUSIC ENTERTAINMENT, Nowy Jork, Stany Zjednoczone Ameryki i dokonanie wpisu: SONY MUSIC ENTERTAINMENT, Nowy Jork, Stany Zjednoczone Ameryki.

86844 2009 10 02 A. Wprowadzono zmianę uprawnionego przez wykreślenie wpisu: SONY BMG MUSIC ENTERTAINMENT,

Nowy Jork, Stany Zjednoczone Ameryki i dokonanie wpisu: SONY MUSIC ENTERTAINMENT, Nowy Jork, Stany Zjednoczone Ameryki.

86898 2009 10 16 A. Wprowadzono zmianę siedziby uprawnionego przez wykreślenie wpisu: Carl Zeiss AG, Heidenheim, Niemcy i dokonanie wpisu: Carl Zeiss AG, Oberkochen, Niemcy.

86899 2009 10 16 A. Wprowadzono zmianę siedziby uprawnionego przez wykreślenie wpisu: Carl Zeiss AG, Heidenheim, Niemcy i dokonanie wpisu: Carl Zeiss AG, Oberkochen, Niemcy.

86900 2009 10 16 A. Wprowadzono zmianę siedziby uprawnionego przez wykreślenie wpisu: Carl Zeiss AG, Heidenheim, Niemcy i dokonanie wpisu: Carl Zeiss AG, Oberkochen, Niemcy.

86901 2009 10 16 A. Wprowadzono zmianę siedziby uprawnionego przez wykreślenie wpisu: Carl Zeiss AG, Heidenheim, Niemcy i dokonanie wpisu: Carl Zeiss AG, Oberkochen, Niemcy.

86902 2009 10 16 A. Wprowadzono zmianę siedziby uprawnionego przez wykreślenie wpisu: Carl Zeiss AG, Heidenheim, Niemcy i dokonanie wpisu: Carl Zeiss AG, Oberkochen, Niemcy.

86903 2009 10 16 A. Wprowadzono zmianę siedziby uprawnionego przez wykreślenie wpisu: Carl Zeiss AG, Heidenheim, Niemcy i dokonanie wpisu: Carl Zeiss AG, Oberkochen, Niemcy.

86904 2009 10 16 A. Wprowadzono zmianę siedziby uprawnionego przez wykreślenie wpisu: Carl Zeiss AG, Heidenheim, Niemcy i dokonanie wpisu: Carl Zeiss AG, Oberkochen, Niemcy.

86905 2009 10 16 A. Wprowadzono zmianę siedziby uprawnionego przez wykreślenie wpisu: Carl Zeiss AG, Heidenheim, Niemcy i dokonanie wpisu: Carl Zeiss AG, Oberkochen, Niemcy.

86906 2009 10 16 A. Wprowadzono zmianę siedziby uprawnionego przez wykreślenie wpisu: Carl Zeiss AG, Heidenheim, Niemcy i dokonanie wpisu: Carl Zeiss AG, Oberkochen, Niemcy.

87145 2009 10 12 A. Wprowadzono zmianę nazwy uprawnionego przez wykreślenie wpisu: Timex Corporation, Middlebury, Stany Zjednoczone Ameryki i dokonanie wpisu: Timex Group USA, Inc., Middlebury, Stany Zjednoczone Ameryki.

89203 2009 10 12 A. Wprowadzono zmianę uprawnionego przez wykreślenie wpisu: AGC, Inc. (Delaware corporation), Cleveland, Stany Zjednoczone Ameryki i dokonanie wpisu: AGC, LLC, Cleveland, Stany Zjednoczone Ameryki.

89210 2009 10 26 A. Wprowadzono zmianę uprawnionego przez wykreślenie wpisu: KRAFT FOODS HOLDINGS, INC., Northfield, Illinois, Stany Zjednoczone Ameryki i dokonanie wpisu: Kraft Foods Global Brands LLC, Northfield, Stany Zjednoczone Ameryki.

89654 2009 10 08 A. Wprowadzono zmianę uprawnionego przez wykreślenie wpisu: Eli Lilly and Company, Indianapolis, Stany Zjednoczone Ameryki i dokonanie wpisu: Daiichi Sankyo Europe GmbH, Monachium, Niemcy.

89725 2009 10 02 A. Wprowadzono zmianę uprawnionego przez wykreślenie wpisu: SONY BMG MUSIC ENTERTAINMENT, Nowy Jork, Stany Zjednoczone Ameryki i dokonanie wpisu: SONY MUSIC ENTERTAINMENT, Nowy Jork, Stany Zjednoczone Ameryki.

90641 2009 10 26 A. Wprowadzono zmianę nazwy uprawnionego przez wykreślenie wpisu: IPB Holdings, Inc., Loveland, Stany Zjednoczone Ameryki i dokonanie wpisu: Instapure Brands, Inc., Loveland, Stany Zjednoczone Ameryki.

92753 2009 10 19 A. Wprowadzono zmianę siedziby uprawnionego przez wykreślenie wpisu: WITTCHEN INVESTMENT SPÓŁKA Z OGRANICZONĄ ODPOWIEDZIALNOŚCIĄ, Poznań, Polska i dokonanie wpisu: WITTCHEN INVESTMENT SPÓŁKA Z OGRANICZONĄ ODPOWIEDZIALNOŚCIĄ, Kiełpin, Polska.

92753 2009 10 19 A. Wprowadzono zmianę uprawnionego przez wykreślenie wpisu: WITTCHEN INVESTMENT SPÓŁKA Z OGRANICZONĄ ODPOWIEDZIALNOŚCIĄ, Kiełpin, Polska i dokonanie wpisu: WITTCHEN MANAGEMENT SPÓŁKA Z OGRANICZONĄ ODPOWIEDZIALNOŚCIĄ SPÓŁKĄ KOMANDYTOWĄ, Kiełpin, Polska.

92754 2009 10 19 A. Wprowadzono zmianę siedziby uprawnionego przez wykreślenie wpisu: WITTCHEN INVESTMENT SPÓŁKA Z OGRANICZONĄ ODPOWIEDZIALNOŚCIĄ, Poznań, Polska i dokonanie wpisu: WITTCHEN INVESTMENT SPÓŁKA Z OGRANICZONĄ ODPOWIEDZIALNOŚCIĄ, Kiełpin, Polska.

92754 2009 10 19 A. Wprowadzono zmianę uprawnionego przez wykreślenie wpisu: WITTCHEN INVESTMENT SPÓŁKA Z OGRANICZONĄ ODPOWIEDZIALNOŚCIĄ, Kiełpin, Polska i dokonanie wpisu: WITTCHEN MANAGEMENT SPÓŁKA Z OGRANICZONĄ ODPOWIEDZIALNOŚCIĄ SPÓŁKA KOMANDYTOWA, Kiełpin, Polska.

93598 2009 10 16 A. Wprowadzono zmianę siedziby uprawnionego przez wykreślenie wpisu: Carl Zeiss AG, Heidenheim, Niemcy i dokonanie wpisu: Carl Zeiss AG, Oberkochen, Niemcy.

94111 2009 10 22 A. Wprowadzono zmianę nazwy uprawnionego przez wykreślenie wpisu: Instytut Sadownictwa i Kwiaciarnictwa, Skierniewice, Polska i dokonanie wpisu: Instytut Sadownictwa i Kwiaciarnictwa im. Szczepana Pieniążka, Skierniewice, Polska.

95143 2009 10 28 A. Wprowadzono zmianę uprawnionego przez wykreślenie wpisu: KRAFT FOODS HOLDINGS, INC., Northfield, Illinois, Stany Zjednoczone Ameryki i dokonanie wpisu: Kraft Foods Global Brands LLC, Northfield, Stany Zjednoczone Ameryki.

95496 2009 10 28 A. Wprowadzono zmianę uprawnionego przez wykreślenie wpisu: KRAFT FOODS HOLDINGS, INC., Northfield, Illinois, Stany Zjednoczone Ameryki i dokonanie wpisu: Kraft Foods Global Brands LLC, Northfield, Stany Zjednoczone Ameryki.

95777 2009 10 22 A. Wprowadzono zmianę siedziby uprawnionego przez wykreślenie wpisu: ELTERIX S.A., Gdynia, Polska i dokonanie wpisu: ELTERIX S.A., Warszawa, Polska 190932182.

96620 2009 10 01 D. Dokonano wpisu: Na mocy „UMOWY LICENCYJNEJ” z dnia 22 grudnia 1997 r. zmienionej „ANEKSEM nr 1 DO UMOWY LICENCYJNEJ z dnia 22 grudnia 1997 roku” zawartej w dniu 22 grudnia 2007 r., udzielono niewyłącznej i pełnej licencji na używanie znaku towarowego R-96620 na czas nieokreślony licząc od dnia zawarcia ww. umowy przez Sopotkie Towarzystwo Ubezpieczeń na Życie Ergo Hestia Spółka Akcyjna, Sopot, Polska.

97881 2009 10 27 A. Wprowadzono zmianę uprawnionego przez wykreślenie wpisu: BIUINF Biuro Usług Informatycznych S.C. Czechumski Jacek, Grzela Jacek, Bydgoszcz, Polska i dokonanie wpisu: Biuro Usług Informatycznych „BIUINF” Jacek Czechumski, Jacek Grzela Sp. jawna, Bydgoszcz, Polska.

98518 2009 10 19 A. Wprowadzono zmianę uprawnionego przez wykreślenie wpisu: VIDEOMED Skrzętnicki Justyn, Wałbrzych, Polska i dokonanie wpisu: Audifon GmbH & Co. KG, Kölleda, Niemcy.

98602 2009 10 07 A. Wprowadzono zmianę nazwy uprawnionego przez wykreślenie wpisu: Hurtownia Hydrauliczna GROSS Spółka z o.o., Kielce, Polska i dokonanie wpisu: GROSS Hurtownia Hydrauliczna – Grupa SBS Spółka z o.o., Kielce, Polska.

98666 2009 10 28 A. Wprowadzono zmianę uprawnionego przez wykreślenie wpisu: KRAFT FOODS HOLDINGS, INC., Northfield, Illinois, Stany Zjednoczone Ameryki i dokonanie wpisu: Kraft Foods Global Brands LLC, Northfield, Stany Zjednoczone Ameryki.

98926 2009 10 27 A. Wprowadzono zmianę nazwy uprawnionego przez wykreślenie wpisu: BEFANA-VIS Bydgoska Fabryka Narzędzi Spółka z o.o., Bydgoszcz, Polska i dokonanie wpisu: Bydgoska Fabryka Narzędzi BEFANA Spółka z o.o., Bydgoszcz, Polska 001395532.

101410 2009 10 28 A. Wprowadzono zmianę uprawnionego przez wykreślenie wpisu: KRAFT FOODS HOLDINGS, INC., Northfield, Illinois, Stany Zjednoczone Ameryki i dokonanie wpisu: Kraft Foods Global Brands LLC, Northfield, Stany Zjednoczone Ameryki.

102495 2009 10 08 A. Wprowadzono zmianę uprawnionego przez wykreślenie wpisu: Danielle BENAZERAH GERBI, Paryż, Francja i dokonanie wpisu: DAHLIA ACQUISITION, Paryż, Francja.

103004 2009 10 27 A. Wprowadzono zmianę nazwy i siedziby uprawnionego przez wykreślenie wpisu: ERG SA Zakłady Tworzyw Sztucznych w Pustkowie, Pustków, Polska i dokonanie wpisu: LERG SA, Pustków-Osiedle, Polska.

103326 2009 10 19 A. Wprowadzono zmianę nazwy uprawnionego przez wykreślenie wpisu: Bondo/Mar-Hyde Corporation, Cincinnati, Stany Zjednoczone Ameryki i dokonanie wpisu: Bondo Corporation, Cincinnati, Stany Zjednoczone Ameryki.

103326 2009 10 19 A. Wprowadzono zmianę nazwy uprawnionego przez wykreślenie wpisu: Bondo Corporation, Cincinnati, Stany Zjednoczone Ameryki i dokonanie wpisu: 3M Company, St. Paul, Stany Zjednoczone Ameryki.

103960 2009 10 28 A. Wprowadzono zmianę uprawnionego przez wykreślenie wpisu: KRAFT FOODS HOLDINGS, INC., Northfield, Illinois, Stany Zjednoczone Ameryki i dokonanie wpisu: Kraft Foods Global Brands LLC, Northfield, Stany Zjednoczone Ameryki.

104055 2009 10 02 A. Wprowadzono zmianę uprawnionego przez wykreślenie wpisu: SONY BMG MUSIC ENTERTAINMENT, Nowy Jork, Stany Zjednoczone Ameryki i dokonanie wpisu: SONY MUSIC ENTERTAINMENT, Nowy Jork, Stany Zjednoczone Ameryki.

104875 2009 10 28 A. Wprowadzono zmianę uprawnionego przez wykreślenie wpisu: KRAFT FOODS HOLDINGS, INC., Northfield, Illinois, Stany Zjednoczone Ameryki i dokonanie wpisu: Kraft Foods Global Brands LLC, Northfield, Stany Zjednoczone Ameryki.

106864 2009 10 22 A. Wprowadzono zmianę uprawnionego przez wykreślenie wpisu: Lubelskie Zakłady Przemysłu Spirytusowego Polmos Sp. z o.o., Lublin, Polska 140665998 i dokonanie wpisu: WÓDKA POLSKA Sp. z o.o. Sp. komandytowa, Lublin, Polska.

106881 2009 10 02 A. Wprowadzono zmianę uprawnionego przez wykreślenie wpisu: SONY BMG MUSIC ENTERTAINMENT, Nowy Jork, Stany Zjednoczone Ameryki i dokonanie wpisu: SONY MUSIC ENTERTAINMENT, Nowy Jork, Stany Zjednoczone Ameryki.

112610 2009 10 05 A. Wprowadzono zmianę nazwy uprawnionego przez wykreślenie wpisu: INTAP Tobik i Krzyżanowski Spółka Jawna, Łódź, Polska 471134112 i dokonanie wpisu: INTAP Tobik Spółka Jawna, Łódź, Polska.

114927 2009 10 19 A. Wprowadzono zmianę nazwy uprawnionego przez wykreślenie wpisu: Bondo Corporation, Cincinnati, Stany Zjednoczone Ameryki i dokonanie wpisu: 3M Company, St. Paul, Stany Zjednoczone Ameryki.

116924 2009 10 21 A. Wprowadzono zmianę uprawnionego przez wykreślenie wpisu: „SAGA PLUS” SPÓŁKA Z OGRANICZONĄ ODPOWIEDZIALNOŚCIĄ, Sokółka, Polska i dokonanie wpisu: „BARTER” Sp. z o.o., Białystok, Polska 050835467.

116924 2009 10 21 A. Wprowadzono zmianę uprawnionego przez wykreślenie wpisu: „BARTER” Sp. z o.o., Białystok, Polska 050835467 i dokonanie wpisu: BARTER SPÓŁKA AKCYJNA, Białystok, Polska 050835467.

119060 2009 10 08 A. Wprowadzono zmianę uprawnionego przez wykreślenie wpisu: Ornowski Krzysztof Zakład Stolarski ORISTO, Lubawa, Polska i dokonanie wpisu: Ornowski Krystian, Lubawa, Polska.

121104 2009 10 28 A. Wprowadzono zmianę uprawnionego przez wykreślenie wpisu: KRAFT FOODS HOLDINGS, INC., Northfield, Illinois, Stany Zjednoczone Ameryki i dokonanie wpisu: Kraft Foods Global Brands LLC, Northfield, Stany Zjednoczone Ameryki.

121494 2009 10 28 A. Wprowadzono zmianę uprawnionego przez wykreślenie wpisu: KRAFT FOODS HOLDINGS, INC., Northfield, Illinois, Stany Zjednoczone Ameryki i dokonanie wpisu: Kraft Foods Global Brands LLC, Northfield, Stany Zjednoczone Ameryki.

121560 2009 10 14 A. Wprowadzono zmianę uprawnionego przez wykreślenie wpisu: ABB Zakłady Wytwórcze Aparatury Wy-

sokiego Napięcia Zwar S.A., Warszawa, Polska i dokonanie wpisu: ABB Spółka z ograniczoną odpowiedzialnością, Warszawa, Polska.

122073 2009 10 28 D. Dokonano wpisu: Na podstawie tytułu wykonawczego Sądu Okręgowego w Warszawie z dnia 20 sierpnia 2008 r. sygn. akt XXIV Nc 82/08 Komornik Sądowy przy Sądzie Rejonowym dla Warszawy-Woli w toku postępowania egzekucyjnego o sygn. KM 3659/08 dokonał zajęcia prawa ochronnego na znak towarowy R-122073 na rzecz wierzyciela: VFS Usługi Finansowe Polska Sp. z o.o. z siedzibą w Warszawie.

124502 2009 10 08 A. Wprowadzono zmianę uprawnionego przez wykreślenie wpisu: AGC, Inc. (Delaware corporation), Cleveland, Stany Zjednoczone Ameryki i dokonanie wpisu: AGC, LLC, Cleveland, Stany Zjednoczone Ameryki.

126260 2009 10 19 A. Wprowadzono zmianę uprawnionego przez wykreślenie wpisu: Bondo Corporation (Ohio Corporation), Cincinnati, Stany Zjednoczone Ameryki i dokonanie wpisu: 3M Company, St. Paul, Stany Zjednoczone Ameryki.

126410 2009 10 19 A. Wprowadzono zmianę uprawnionego przez wykreślenie wpisu: Bondo Corporation (Ohio Corporation), Cincinnati, Stany Zjednoczone Ameryki i dokonanie wpisu: 3M Company, St. Paul, Stany Zjednoczone Ameryki.

126548 2009 10 01 D. Dokonano wpisu: Na mocy „UMOWY LICENCYJNEJ” z dnia 22 grudnia 1997 r. zmienionej „ANEKSEM nr 1 DO UMOWY LICENCYJNEJ z dnia 22 grudnia 1997 roku” zawartej w dniu 22 grudnia 2007 r., udzielono niewyłącznej i pełnej licencji na używanie znaku towarowego R-126548 na czas nieokreślony licząc od dnia zawarcia ww. umowy przez Sopockie Towarzystwo Ubezpieczeń na Życie Ergo Hestia Spółka Akcyjna, Sopot, Polska.

128942 2009 10 22 A. Wprowadzono zmianę uprawnionego przez wykreślenie wpisu: Mazij Łucja, Mazij Władysław, Mazij Adam PACON Zakład Opakowań S.C., Gołędzinów, Polska i dokonanie wpisu: „PACON” Drukarnia i Producent Opakowań – Mazij Sp.J., Gołędzinów, Polska.

129148 2009 10 08 A. Wprowadzono zmianę uprawnionego przez wykreślenie wpisu: H-D Michigan, Inc., Ann Arbor, Stany Zjednoczone Ameryki i dokonanie wpisu: H-D MI, LLC, Ann Arbor, Stany Zjednoczone Ameryki.

129148 2009 10 08 A. Wprowadzono zmianę nazwy uprawnionego przez wykreślenie wpisu: H-D MI, LLC, Ann Arbor, Stany Zjednoczone Ameryki i dokonanie wpisu: H-D Michigan, LLC, Ann Arbor, Stany Zjednoczone Ameryki.

130341 2009 10 27 A. Wprowadzono zmianę uprawnionego przez wykreślenie wpisu: ALLCON Spółka Akcyjna, Gdynia, Polska i dokonanie wpisu: Allcon Budownictwo Sp. z o.o., Sp. komandytowo-akcyjna, Gdynia, Polska.

130906 2009 10 19 A. Wprowadzono zmianę uprawnionego przez wykreślenie wpisu: Ozimski Witold, Kaczmarek Ryszard Biuro Maklerskie REFLEX S.C., Łódź, Polska 730008887 i dokonanie wpisu: BIURO MAKLERSKIE REFLEX W. OZIMSKI – SPÓŁKA KOMANDYTOWA, Łódź, Polska.

130959 2009 10 28 A. Wprowadzono zmianę nazwy uprawnionego przez wykreślenie wpisu: Studio Biżuterii YES Sp.z.o.o., Poznań, Polska i dokonanie wpisu: Studio Biżuterii Sp.z.o.o., Poznań, Polska 630802128.

130959 2009 10 28 A. Wprowadzono zmianę uprawnionego przez wykreślenie wpisu: Studio Biżuterii Sp. z o.o., Poznań, Polska 630802128 i dokonanie wpisu: YES BIŻUTERIA Sp. z o.o., Poznań, Polska 630182051.

130964 2009 10 27 A. Wprowadzono zmianę uprawnionego przez wykreślenie wpisu: Skatecki Edward, Olszewski Tadeusz Przedsiębiorstwo Produkcyjno-Usługowo-Handlowe ESTO S.C., Barlinek, Polska i dokonanie wpisu: Esto Sp.z.o.o., Barlinek, Polska.

131920 2009 10 28 A. Wprowadzono zmianę uprawnionego przez wykreślenie wpisu: Kraft Foods Holdings, Inc., Northfield,

Stany Zjednoczone Ameryki i dokonanie wpisu: Kraft Foods Global Brands LLC, Northfield, Stany Zjednoczone Ameryki.

132361 2009 10 28 A. Wprowadzono zmianę nazwy uprawnionego przez wykreślenie wpisu: COMPUTERLAND Spółka Akcyjna, Warszawa, Polska i dokonanie wpisu: SYGNITY SPÓŁKA AKCYJNA, Warszawa, Polska.

132362 2009 10 28 A. Wprowadzono zmianę nazwy uprawnionego przez wykreślenie wpisu: COMPUTERLAND Spółka Akcyjna, Warszawa, Polska i dokonanie wpisu: SYGNITY SPÓŁKA AKCYJNA, Warszawa, Polska.

132363 2009 10 28 A. Wprowadzono zmianę nazwy uprawnionego przez wykreślenie wpisu: COMPUTERLAND Spółka Akcyjna, Warszawa, Polska i dokonanie wpisu: SYGNITY SPÓŁKA AKCYJNA, Warszawa, Polska.

132472 2009 10 06 A. Wprowadzono zmianę nazwy uprawnionego przez wykreślenie wpisu: Zakład Ceramiki Sanitarnej Hybner Spółka z o.o., Środa Wlkp., Polska i dokonanie wpisu: Hybner Spółka z o.o., Środa Wielkopolska, Polska 630271553.

132472 2009 10 06 A. Wprowadzono zmianę uprawnionego przez wykreślenie wpisu: Hybner Spółka z o.o., Środa Wielkopolska, Polska 630271553 i dokonanie wpisu: Stanisław Hybner Zakład Ceramiki Sanitarnej, Środa Wielkopolska, Polska 004864619.

132472 2009 10 06 A. Wprowadzono zmianę uprawnionego przez wykreślenie wpisu: Stanisław Hybner Zakład Ceramiki Sanitarnej, Środa Wielkopolska, Polska 004864619 i dokonanie wpisu: HYBNER A.Hybner S.Hybner L.Hybner – Mysza Spółka Jawna, Środa Wielkopolska, Polska 300462228.

132472 2009 10 06 A. Wprowadzono zmianę uprawnionego przez wykreślenie wpisu: HYBNER A.Hybner S. Hybner L. Hybner – Mysza Spółka Jawna, Środa Wielkopolska, Polska 300462228 i dokonanie wpisu: „HYBNER” SPÓŁKA AKCYJNA, Środa Wielkopolska, Polska 000269037.

132624 2009 10 12 A. Wprowadzono zmianę uprawnionego przez wykreślenie wpisu: DYMO AB, Landskrona, Szwecja i dokonanie wpisu: Newell Rubbermaid Europe, LLC, Atlanta, Stany Zjednoczone Ameryki.

132823 2009 10 28 A. Wprowadzono zmianę nazwy uprawnionego przez wykreślenie wpisu: ComputerLand S.A., Warszawa, Polska i dokonanie wpisu: SYGNITY SPÓŁKA AKCYJNA, Warszawa, Polska.

133056 2009 10 27 A. Wprowadzono zmianę siedziby uprawnionego przez wykreślenie wpisu: ErTur 1 Spółka z o.o., Janki, Polska i dokonanie wpisu: ErTyr 1 Spółka z o.o., Janczewice, Polska.

133056 2009 10 27 A. Wprowadzono zmianę uprawnionego przez wykreślenie wpisu: ErTur 1 Spółka z o.o., Janczewice, Polska i dokonanie wpisu: Przedsiębiorstwo Handlowe LASTAR Sp. z o.o., Jabłonowo, Polska 141199535.

133166 2009 10 27 A. Wprowadzono zmianę siedziby uprawnionego przez wykreślenie wpisu: ErTur 1 Spółka z o.o., Janki, Polska i dokonanie wpisu: ErTyr 1 Spółka z o.o., Janczewice, Polska.

133166 2009 10 27 A. Wprowadzono zmianę uprawnionego przez wykreślenie wpisu: ErTur 1 Spółka z o.o., Janczewice, Polska i dokonanie wpisu: Przedsiębiorstwo Handlowe LASTAR Sp. z o.o., Jabłonowo, Polska 141199535.

133481 2009 10 28 A. Wprowadzono zmianę uprawnionego przez wykreślenie wpisu: Pawłowski Józef Przedsiębiorstwo Produkcyjno-Handlowe JUKA, Niepołomice, Polska 35120953 i dokonanie wpisu: Pawłowski Józef, Pawłowska Elżbieta Przedsiębiorstwo Produkcyjno-Handlowe JUKA s.c., Niepołomice, Polska.

133481 2009 10 28 A. Wprowadzono zmianę uprawnionego przez wykreślenie wpisu: Pawłowski Józef, Pawłowska Elżbieta Przedsiębiorstwo Produkcyjno-Handlowe JUKA s.c., Niepołomice, Polska i dokonanie wpisu: Przedsiębiorstwo Produkcyjno-Han-

dłowe JUKA Pawłowski Józef, Pawłowska Elżbieta Spółka jawna, Niepołomice, Polska.

133662 2009 10 21 A. Wprowadzono zmianę uprawnionego przez wykreślenie wpisu: Soszyński Wojciech OCEANIC Przedsiębiorstwo Zagraniczne Farmaceutyczno-Kosmetyczne, Sopot, Polska i dokonanie wpisu: OCEANIC SPÓŁKA AKCYJNA, Sopot, Polska 220702097.

134018 2009 10 14 A. Wprowadzono zmianę uprawnionego przez wykreślenie wpisu: Pharmax Limited, Bourne Road, Kent DA5 1NX Bexley, Wielka Brytania i dokonanie wpisu: Forest Laboratories UK Limited, Bexley, Wielka Brytania.

134780 2009 10 27 D. Dokonano wpisu: Na mocy umowy z dnia 14 listopada 2007 r. udzielono niewyłącznej i ograniczonej licencji na używanie znaku towarowego na materiałach takich jak: cement, ready-mix, agregaty oraz produkty betonowe łącznie z prefabrykowanym betonem na rzecz spółki Cemex Polska Sp. z o.o. z siedzibą w Warszawie, Polska od dnia 01 stycznia 2007 r. na okres dwóch lat, z możliwością automatycznego przedłużania umowy o dalsze okresy dwunastomiesięczne.

135068 2009 09 28 A. Wprowadzono zmianę adresu uprawnionego przez wykreślenie wpisu: Winoteka-Skład Win i Szampańców Spółka z o.o., 90-562 Łódź ul. Łąkowa 7/9, Polska i dokonanie wpisu: Winoteka-Skład Win i Szampańców Spółka z o.o., Łódź, Polska 472014249.

135239 2009 10 05 A. Wprowadzono zmianę uprawnionego przez wykreślenie wpisu: Browary Warmińsko-Mazurskie JURAND Spółka z o.o. 10-225 Olsztyn Al. Wojska Polskiego 20, Polska i dokonanie wpisu: Spółka CENTRALNE PIWNICE WIN IMPORTOWANYCH Sp. z o.o., Warszawa, Polska.

135240 2009 10 05 A. Wprowadzono zmianę uprawnionego przez wykreślenie wpisu: Browary Warmińsko-Mazurskie JURAND Spółka z o.o. 10-225 Olsztyn Al. Wojska Polskiego 20, Polska i dokonanie wpisu: Spółka CENTRALNE PIWNICE WIN IMPORTOWANYCH Sp. z o.o., Warszawa, Polska.

135864 2009 10 05 A. Wprowadzono zmianę uprawnionego przez wykreślenie wpisu: H-D Michigan, Inc., 315 W. Huron Street, Suite 400 Ann Arbor Michigan 48103, Stany Zjednoczone Ameryki i dokonanie wpisu: H-D MI, LLC, Ann Arbor, Stany Zjednoczone Ameryki.

135864 2009 10 05 A. Wprowadzono zmianę nazwy uprawnionego przez wykreślenie wpisu: H-D MI, LLC, Ann Arbor, Stany Zjednoczone Ameryki i dokonanie wpisu: H-D Michigan, LLC, Ann Arbor, Stany Zjednoczone Ameryki.

136308 2009 09 28 A. Wprowadzono zmianę adresu uprawnionego przez wykreślenie wpisu: Maciejczyk Eugeniusz Przedsiębiorstwo Produkcyjno-Handlowe ANI-TEXTIL, 38-400 Krosno ul. Tysiąclecia 14, Polska i dokonanie wpisu: Maciejczyk Eugeniusz Przedsiębiorstwo Produkcyjno-Handlowe ANI-TEXTIL, Krosno, Polska.

136309 2009 09 28 A. Wprowadzono zmianę adresu uprawnionego przez wykreślenie wpisu: Maciejczyk Eugeniusz Przedsiębiorstwo Produkcyjno-Handlowe ANI-TEXTIL, 38-400 Krosno ul. Tysiąclecia 14, Polska i dokonanie wpisu: Maciejczyk Eugeniusz Przedsiębiorstwo Produkcyjno-Handlowe ANI-TEXTIL, Krosno, Polska.

136674 2009 10 26 A. Wprowadzono zmianę uprawnionego przez wykreślenie wpisu: Rudowicz-Ozonek Agnieszka, Litawski Artur AGAMET S.C., 01-875 Warszawa ul. Niedzielskiego „Żywiciela” 2, Polska 010398420 i dokonanie wpisu: AGAMET A. RUDOWICZ-OZONEK SPÓŁKA JAWNA, Warszawa, Polska 010398420.

136674 2009 10 26 A. Wprowadzono zmianę siedziby uprawnionego przez wykreślenie wpisu: AGAMET A. RUDOWICZ-OZONEK SPÓŁKA JAWNA, Warszawa, Polska 010398420 i dokonanie wpisu: AGAMET A. RUDOWICZ-OZONEK SPÓŁKA JAWNA, Marki, Polska 010398420.

137017 2009 10 07 A. Wprowadzono zmianę siedziby uprawnionego przez wykreślenie wpisu: Przedsiębiorstwo Produkcyjno-Handlowe MARPOL Spółka z o.o., Osielesko Zsosa Gdańska 22, Polska i dokonanie wpisu: Przedsiębiorstwo Produkcyjno-Handlowe MARPOL Spółka z o.o., Bydgoszcz, Polska 002492645.

137138 2009 10 26 A. Wprowadzono zmianę siedziby uprawnionego przez wykreślenie wpisu: Przedsiębiorstwo Zagospodarowania Środowiska EKOBAU-POLSKA Spółka z o.o., 64-100 Leszno ul. Obotrycka 25, Polska i dokonanie wpisu: Przedsiębiorstwo Zagospodarowania Środowiska EKOBAU-POLSKA Spółka z o.o., Słupca, Polska 411026850.

137194 2009 10 21 A. Wprowadzono zmianę uprawnionego przez wykreślenie wpisu: Norauto, société anonyme, Rue du Fort-Centre de Gros de Lesquin 59262 Sainghin En Melantois, Francja i dokonanie wpisu: NORAUTO GROUPE, Sainghin En Melantois, Francja.

137273 2009 10 02 A. Wprowadzono zmianę uprawnionego przez wykreślenie wpisu: SONY BMG MUSIC ENTERTAINMENT, 550 Madison Avenue Nowy Jork Nowy Jork, Stany Zjednoczone Ameryki i dokonanie wpisu: SONY MUSIC ENTERTAINMENT, Nowy Jork, Stany Zjednoczone Ameryki.

137487 2009 10 28 A. Wprowadzono zmianę uprawnionego przez wykreślenie wpisu: Boral Andrzej, Rubak Krystyna Przedsiębiorstwo Produkcyjno-Usługowo-Handlowe ABAK Spółka Cywilna, 42-200 Częstochowa ul. Krakowska 80, Polska i dokonanie wpisu: „ABAK” Sp. z o.o., Częstochowa, Polska 152065527.

137487 2009 10 28 A. Wprowadzono zmianę uprawnionego przez wykreślenie wpisu: „ABAK” Sp. z o.o., Częstochowa, Polska 152065527 i dokonanie wpisu: MAKARONY POLSKIE SPÓŁKA AKCYJNA, Rzeszów, Polska 691674708.

138315 2009 10 14 A. Wprowadzono zmianę uprawnionego przez wykreślenie wpisu: RHODIA ENGINEERING PLASTICS S.A., Avenue Ramboz 69190 Saint-Fons, Francja i dokonanie wpisu: RHODIA ENGINEERING PLASTICS S.A.S., Saint-Fons, Francja.

138315 2009 10 14 A. Wprowadzono zmianę uprawnionego przez wykreślenie wpisu: RHODIA ENGINEERING PLASTICS S.A.S., Saint-Fons, Francja i dokonanie wpisu: RHODIA OPERATIONS, Aubervilliers, Francja.

138342 2009 10 08 A. Wprowadzono zmianę uprawnionego przez wykreślenie wpisu: Wydawnictwo Lubpress GAZETA LUBUSKA Spółka z o.o., 65-042 Zielona Góra Al. Niepodległości 25, Polska i dokonanie wpisu: Media Regionalne Sp. z o.o., Warszawa, Polska.

138834 2009 10 16 A. Wprowadzono zmianę siedziby uprawnionego przez wykreślenie wpisu: Manuli Rubber Industries S.p.A., Zona Industriale Compolungo 63100 Ascoli Piceno, Włochy i dokonanie wpisu: Manuli Rubber Industries S.P.A., Milano, Włochy.

138848 2009 10 19 A. Wprowadzono zmianę siedziby uprawnionego przez wykreślenie wpisu: KappAhl, S-40523 Box 1112 Göteborg, Szwecja i dokonanie wpisu: KappAhl AB, Mölndal, Szwecja.

138848 2009 10 19 A. Wprowadzono zmianę nazwy uprawnionego przez wykreślenie wpisu: KappAhl AB, Mölndal, Szwecja i dokonanie wpisu: KappAhl Sverige AB, Mölndal, Szwecja.

138849 2009 10 19 A. Wprowadzono zmianę siedziby uprawnionego przez wykreślenie wpisu: KappAhl, S-40523 Box 1112 Göteborg, Szwecja i dokonanie wpisu: KappAhl AB, Mölndal, Szwecja.

138849 2009 10 19 A. Wprowadzono zmianę nazwy uprawnionego przez wykreślenie wpisu: KappAhl AB, Mölndal, Szwecja i dokonanie wpisu: KappAhl Sverige AB, Mölndal, Szwecja.

138987 2009 10 01 A. Wprowadzono zmianę uprawnionego przez wykreślenie wpisu: Śmiały Janusz, Kmietek Mieczysław Przetwórstwo Tworzyw Sztucznych Lamsan S.C., 38-500 Sanok ul. Przemyska 24c, Polska i dokonanie wpisu: LAMSAN – JANUSZ

ŚMIAŁY I MIECZYŚLAW KMIOTEK SPÓŁKA JAWNA, Sanok, Polska 370373208.

138987 2009 10 01 A. Wprowadzono zmianę uprawnionego przez wykreślenie wpisu: LAMSAN – JANUSZ ŚMIAŁY I MIECZYŚLAW KMIOTEK SPÓŁKA JAWNA, Sanok, Polska 370373208 i dokonanie wpisu: LAMSAN Sp. z o.o., Sanok, Polska 370373208.

139037 2009 10 14 A. Wprowadzono zmianę siedziby uprawnionego przez wykreślenie wpisu: Kabushiki Kaisha Toshiba (działające również pod nazwą Toshiba Corporation), 72, Horikawa-cho, Saiwa-ku, Kawasaki-shi Kanagawa-ken, Japonia i dokonanie wpisu: Kabushiki Kaisha Toshiba (działające również pod nazwą Toshiba Corporation), Tokio, Japonia.

139406 2009 10 14 A. Wprowadzono zmianę siedziby uprawnionego przez wykreślenie wpisu: Kabushiki Kaisha Toshiba (działające również pod nazwą Toshiba Corporation), 72, Horikawa-cho, Saiwa-ku, Kawasaki-shi Kanagawa-ken, Japonia i dokonanie wpisu: Kabushiki Kaisha Toshiba (działające również pod nazwą Toshiba Corporation), Tokio, Japonia.

139795 2009 10 28 A. Wprowadzono zmianę uprawnionego przez wykreślenie wpisu: Zakłady Mięsne w Dębicy S.A., 39-200 Dębica ul. Fabryczna 1, Polska i dokonanie wpisu: Wielkopolska Wytwórnia Żywności „Profi” SA, Grabów nad Prosną, Polska.

139795 2009 10 28 A. Wprowadzono zmianę uprawnionego przez wykreślenie wpisu: Wielkopolska Wytwórnia Żywności „Profi” SA, Grabów nad Prosną, Polska i dokonanie wpisu: Wielkopolska Wytwórnia Żywności „Profi” Sp. z o.o., Sp. komandytowo-akcyjna, Grabów nad Prosną, Polska.

139797 2009 10 28 A. Wprowadzono zmianę uprawnionego przez wykreślenie wpisu: Zakłady Mięsne w Dębicy S.A., 39-200 Dębica ul. Fabryczna 1, Polska i dokonanie wpisu: Wielkopolska Wytwórnia Żywności „Profi” SA, Grabów nad Prosną, Polska.

139797 2009 10 28 A. Wprowadzono zmianę uprawnionego przez wykreślenie wpisu: Wielkopolska Wytwórnia Żywności „Profi” SA, Grabów nad Prosną, Polska i dokonanie wpisu: Wielkopolska Wytwórnia Żywności „Profi” Sp. z o.o., Sp. komandytowo-akcyjna, Grabów nad Prosną, Polska.

139798 2009 10 28 A. Wprowadzono zmianę uprawnionego przez wykreślenie wpisu: Zakłady Mięsne w Dębicy S.A., 39-200 Dębica ul. Fabryczna 1, Polska i dokonanie wpisu: Wielkopolska Wytwórnia Żywności „Profi” SA, Grabów nad Prosną, Polska.

139798 2009 10 28 A. Wprowadzono zmianę uprawnionego przez wykreślenie wpisu: Wielkopolska Wytwórnia Żywności „Profi” SA, Grabów nad Prosną, Polska i dokonanie wpisu: Wielkopolska Wytwórnia Żywności „Profi” Sp. z o.o., Sp. komandytowo-akcyjna, Grabów nad Prosną, Polska.

139813 2009 10 28 A. Wprowadzono zmianę siedziby uprawnionego przez wykreślenie wpisu: KappAhl AB, Box 1112 S-40523 Göteborg, Szwecja i dokonanie wpisu: KappAhl AB, Mölndal, Szwecja.

139813 2009 10 28 A. Wprowadzono zmianę siedziby uprawnionego przez wykreślenie wpisu: KappAhl AB, Mölndal, Szwecja i dokonanie wpisu: KappAhl Sverige AB, Mölndal, Szwecja.

140041 2009 10 12 A. Wprowadzono zmianę siedziby uprawnionego przez wykreślenie wpisu: SUMITOMO CHEMICAL CO., LTD., 5-33, Kitahama 4-chome, Chuo-ku Osaka, Japonia i dokonanie wpisu: SUMITOMO CHEMICAL SO., LTD., Tokio, Japonia.

140420 2009 10 06 A. Wprowadzono zmianę uprawnionego przez wykreślenie wpisu: „INTERTRADE – PATIO” SPÓŁKA Z OGRANICZONĄ ODPOWIEDZIALNOŚCIĄ, 91-341 Łódź ul. Pojezierska 90, Polska 473082299 i dokonanie wpisu: PENTRA Sp. z o.o., Szczecin, Polska 320315954.

140552 2009 10 06 A. Wprowadzono zmianę adresu uprawnionego przez wykreślenie wpisu: „ETOS” Spółka akcyjna, 80-309 Gdańsk ul. Bażyńskiego 32, Polska i dokonanie wpisu: „ETOS” SPÓŁKA AKCYJNA, Gdańsk, Polska.

140553 2009 10 06 A. Wprowadzono zmianę adresu uprawnionego przez wykreślenie wpisu: „ETOS” Spółka akcyjna, 80-309 Gdańsk ul. Bażyńskiego 32, Polska i dokonanie wpisu: „ETOS” SPÓŁKA AKCYJNA, Gdańsk, Polska.

140554 2009 10 06 A. Wprowadzono zmianę adresu uprawnionego przez wykreślenie wpisu: „ETOS” Spółka akcyjna, 80-309 Gdańsk ul. Bażyńskiego 32, Polska i dokonanie wpisu: „ETOS” SPÓŁKA AKCYJNA, Gdańsk, Polska.

140788 2009 10 16 A. Wprowadzono zmianę uprawnionego przez wykreślenie wpisu: Przedsiębiorstwo Produkcyjno-Handlowo-Uslugowe „PABEX” Adam Pietrzak, Zbigniew Parys, Adam Filipczyk, Antoni Czechowski s.c., 43-100 Tychy ul. Składowa 2, Polska i dokonanie wpisu: Przedsiębiorstwo Produkcyjno-Handlowo-Uslugowe „PABEX” Adam Pietrzak, Zbigniew Parys, Adam Filipczyk, Antoni Czechowski Sp. jawna, Tychy, Polska 271294460.

141386 2009 10 16 A. Wprowadzono zmianę adresu uprawnionego przez wykreślenie wpisu: Grupa Kapitałowa Timler Spółka z o.o., 50-443 Wrocław ul. Pułaskiego 48, Polska i dokonanie wpisu: Grupa Kapitałowa Timler Spółka z o.o., Wrocław, Polska 931138054.

141389 2009 10 27 A. Wprowadzono zmianę uprawnionego przez wykreślenie wpisu: Jagura Andrzej, Jagura Żaneta DESIGNERS Spółka Cywilna, 01-381 Warszawa ul. Powstańców Śląskich 10, Polska i dokonanie wpisu: DESIGNERS A. Jagura, Ż. Jagura Spółka jawna, Warszawa, Polska 011055478.

141718 2009 10 07 A. Wprowadzono zmianę uprawnionego przez wykreślenie wpisu: X-COM Spółka z o.o., 41-200 Sosnowiec ul. Staropogańska 29, Polska i dokonanie wpisu: X-COM Spółka cywilna Agnieszka Hajduk, Grzegorz Gawliczek, Sosnowiec, Polska.

141718 2009 10 07 A. Wprowadzono zmianę uprawnionego przez wykreślenie wpisu: X-COM Spółka cywilna Agnieszka Hajduk, Grzegorz Gawliczek, Sosnowiec, Polska i dokonanie wpisu: X-COM Gawliczek Spółka Jawna, Sosnowiec, Polska 273925901.

141816 2009 10 19 A. Wprowadzono zmianę adresu uprawnionego przez wykreślenie wpisu: Invensys Plc, Carlisle Place Londyn SW1P 1BX, Wielka Brytania i dokonanie wpisu: Invensys plc, Londyn, Wielka Brytania.

142077 2009 10 28 A. Wprowadzono zmianę uprawnionego przez wykreślenie wpisu: Kraft Foods Holdings, Inc., Three Lakes Drive, Northfield, Illinois 60093, Stany Zjednoczone Ameryki i dokonanie wpisu: Kraft Foods Global Brands LLC, Northfield, Stany Zjednoczone Ameryki.

142184 2009 10 22 A. Wprowadzono zmianę siedziby uprawnionego przez wykreślenie wpisu: CCC Spółka Akcyjna, 59-101 Polkowice Dolne ul. Strefowa 6, Polska i dokonanie wpisu: CCC Spółka Akcyjna, Polkowice, Polska.

142184 2009 10 22 A. Wprowadzono zmianę nazwy uprawnionego przez wykreślenie wpisu: CCC Spółka Akcyjna, Polkowice, Polska i dokonanie wpisu: NG2 Spółka Akcyjna, Polkowice, Polska 390716905.

142332 2009 10 28 A. Wprowadzono zmianę uprawnionego przez wykreślenie wpisu: POLFARMEX Spółka z o.o., Kutno ul. Józefów 9, Polska i dokonanie wpisu: „POLFARMEX” SPÓŁKA AKCYJNA, Kutno, Polska 610003466.

142372 2009 10 16 D. Dokonano wpisu: Na mocy umowy z dnia 03 listopada 2008 r. udzielono niewyłącznej i ograniczonej licencji na używanie znaku towarowego w zakresie związanym z promowaniem produktu ubezpieczeniowego – ubezpieczenia na życie z ubezpieczeniowym funduszem kapitałowym „Prosperita” – w materiałach marketingowych, formularzach i dokumentach niezbędnych do obsługi sprzedażowej klientów na całym terytorium RP na rzecz spółki Sopotkie Towarzystwo Ubezpieczeń na Życie Ergo Hestia SA z siedzibą w Sopocie, Polska od dnia 04 listopada 2008 r. do dnia 31 grudnia 2017 r.

142710 2009 10 28 A. Wprowadzono zmianę uprawnionego przez wykreślenie wpisu: Kłosiński Tomasz Stanisław ELTOM Firma Rodzinna, 99-400 Łowicz ul. Łyszkowicka 73/75, Polska i dokonanie wpisu: Magdalena Kłosińska ELTOM Firma Rodzinna, Łowicz, Polska 750101841.

143070 2009 10 05 A. Wprowadzono zmianę uprawnionego przez wykreślenie wpisu: Browary Warmińsko-Mazurskie JURAND Spółka z o.o. 10-225 Olsztyn Al. Wojska Polskiego 20, Polska i dokonanie wpisu: Spółka CENTRALNE PIWNICE WIN IMPORTOWANYCH Sp. z o.o., Warszawa, Polska.

143220 2009 10 02 A. Wprowadzono zmianę uprawnionego przez wykreślenie wpisu: Przedsiębiorstwo Produkcyjno-Handlowe DGS Spółka z o.o. 87-800 Włocławek Al. Kazimierza Wielkiego 6, Polska i dokonanie wpisu: „DGS” Spółka Akcyjna, Włocławek, Polska 911361543.

143353 2009 10 28 A. Wprowadzono zmianę uprawnionego przez wykreślenie wpisu: POLFARMEX Spółka z o.o., Kutno ul. Józefów 9, Polska i dokonanie wpisu: „POLFARMEX” SPÓŁKA AKCYJNA, Kutno, Polska 610003466.

143354 2009 10 28 A. Wprowadzono zmianę uprawnionego przez wykreślenie wpisu: POLFARMEX Spółka z o.o., Kutno ul. Józefów 9, Polska i dokonanie wpisu: „POLFARMEX” SPÓŁKA AKCYJNA, Kutno, Polska 610003466.

143355 2009 10 28 A. Wprowadzono zmianę uprawnionego przez wykreślenie wpisu: POLFARMEX Spółka z o.o., Kutno ul. Józefów 9, Polska i dokonanie wpisu: „POLFARMEX” SPÓŁKA AKCYJNA, Kutno, Polska 610003466.

143356 2009 10 28 A. Wprowadzono zmianę uprawnionego przez wykreślenie wpisu: POLFARMEX Spółka z o.o., Kutno ul. Józefów 9, Polska i dokonanie wpisu: „POLFARMEX” SPÓŁKA AKCYJNA, Kutno, Polska 610003466.

143513 2009 10 28 A. Wprowadzono zmianę uprawnionego przez wykreślenie wpisu: POLMED MEDICAL Radosław Szubert, Romuald Magdoń Spółka jawna, 83-200 Starogard Gdański ul. Os. Kopernika 21, Polska i dokonanie wpisu: POLMED SPÓŁKA AKCYJNA, Starogard Gdański, Polska 192110780.

143620 2009 10 22 A. Wprowadzono zmianę uprawnionego przez wykreślenie wpisu: „IMAGO” Buczyńska Gabriela, 97-425 Żelów Kolonia Karczmy ul. Sosnowa 25, Polska i dokonanie wpisu: MAGO S.C. Dariusz Kaliszuk, Marcin Domagała, Rafał Biesaga, Żelów, Polska 100576040.

144036 2009 10 23 A. Wprowadzono zmianę adresu uprawnionego przez wykreślenie wpisu: AMBRA Spółka Akcyjna, 02-844 Warszawa ul. Puławska 469, Polska i dokonanie wpisu: AMBRA S.A., Warszawa, Polska 006054698.

144037 2009 10 23 A. Wprowadzono zmianę adresu uprawnionego przez wykreślenie wpisu: AMBRA Spółka Akcyjna, 02-844 Warszawa ul. Puławska 469, Polska 006054698 i dokonanie wpisu: AMBRA S.A., Warszawa, Polska 006054698.

144038 2009 10 23 A. Wprowadzono zmianę adresu uprawnionego przez wykreślenie wpisu: AMBRA Spółka Akcyjna, 02-844 Warszawa ul. Puławska 469, Polska 006054698 i dokonanie wpisu: AMBRA S.A., Warszawa, Polska 006054698.

144047 2009 10 23 A. Wprowadzono zmianę adresu uprawnionego przez wykreślenie wpisu: AMBRA Spółka Akcyjna, 02-844 Warszawa ul. Puławska 469, Polska 006054698 i dokonanie wpisu: AMBRA S.A., Warszawa, Polska 006054698.

144048 2009 10 23 A. Wprowadzono zmianę adresu uprawnionego przez wykreślenie wpisu: AMBRA Spółka Akcyjna, 02-844 Warszawa ul. Puławska 469, Polska i dokonanie wpisu: AMBRA S.A., Warszawa, Polska 006054698.

144440 2009 10 23 A. Wprowadzono zmianę adresu uprawnionego przez wykreślenie wpisu: AMBRA Spółka Akcyjna, 02-844

Warszawa ul. Puławska 469, Polska 006054698 i dokonanie wpisu: AMBRA S.A., Warszawa, Polska 006054698.

144441 2009 10 23 A. Wprowadzono zmianę adresu uprawnionego przez wykreślenie wpisu: AMBRA Spółka Akcyjna, 02-844 Warszawa ul. Puławska 469, Polska 006054698 i dokonanie wpisu: AMBRA S.A., Warszawa, Polska 006054698.

144660 2009 10 20 A. Wprowadzono zmianę uprawnionego przez wykreślenie wpisu: Zakład Mechaniki i Elektroniki ZAMEL S.C. Józef Dzida, Wojciech Dzida, Katarzyna Łodzińska, 43-200 Pszczyna ul. Zielona 27, Polska i dokonanie wpisu: Zakład Mechaniki i Elektroniki ZAMEL Sp.J. Józef Dzida, Katarzyna Łodzińska, Wojciech Dzida, Pszczyna, Polska.

144667 2009 10 20 A. Wprowadzono zmianę uprawnionego przez wykreślenie wpisu: Zakład Mechaniki i Elektroniki ZAMEL S.C. Józef Dzida, Wojciech Dzida, Katarzyna Łodzińska, 43-200 Pszczyna ul. Zielona 27, Polska 003495338 i dokonanie wpisu: Zakład Mechaniki i Elektroniki ZAMEL Sp.J. Józef Dzida, Katarzyna Łodzińska, Wojciech Dzida, Pszczyna, Polska.

144668 2009 10 20 A. Wprowadzono zmianę uprawnionego przez wykreślenie wpisu: Zakład Mechaniki i Elektroniki ZAMEL S.C. Józef Dzida, Wojciech Dzida, Katarzyna Łodzińska, 43-200 Pszczyna ul. Zielona 27, Polska 003495338 i dokonanie wpisu: Zakład Mechaniki i Elektroniki ZAMEL Sp.J. Józef Dzida, Katarzyna Łodzińska, Wojciech Dzida, Pszczyna, Polska.

144669 2009 10 20 A. Wprowadzono zmianę uprawnionego przez wykreślenie wpisu: Zakład Mechaniki i Elektroniki ZAMEL S.C. Józef Dzida, Wojciech Dzida, Katarzyna Łodzińska, 43-200 Pszczyna ul. Zielona 27, Polska 003495338 i dokonanie wpisu: Zakład Mechaniki i Elektroniki ZAMEL Sp.J. Józef Dzida, Katarzyna Łodzińska, Wojciech Dzida, Pszczyna, Polska.

144670 2009 10 20 A. Wprowadzono zmianę uprawnionego przez wykreślenie wpisu: Zakład Mechaniki i Elektroniki ZAMEL S.C. Józef Dzida, Wojciech Dzida, Katarzyna Łodzińska, 43-200 Pszczyna ul. Zielona 27, Polska 003495338 i dokonanie wpisu: Zakład Mechaniki i Elektroniki ZAMEL Sp.J. Józef Dzida, Katarzyna Łodzińska, Wojciech Dzida, Pszczyna, Polska.

144672 2009 10 20 A. Wprowadzono zmianę uprawnionego przez wykreślenie wpisu: Zakład Mechaniki i Elektroniki ZAMEL S.C. Józef Dzida, Wojciech Dzida, Katarzyna Łodzińska, 43-200 Pszczyna ul. Zielona 27, Polska 003495338 i dokonanie wpisu: Zakład Mechaniki i Elektroniki ZAMEL Sp.J. Józef Dzida, Katarzyna Łodzińska, Wojciech Dzida, Pszczyna, Polska.

144674 2009 10 20 A. Wprowadzono zmianę uprawnionego przez wykreślenie wpisu: Zakład Mechaniki i Elektroniki ZAMEL S.C. Józef Dzida, Wojciech Dzida, Katarzyna Łodzińska, 43-200 Pszczyna ul. Zielona 27, Polska 003495338 i dokonanie wpisu: Zakład Mechaniki i Elektroniki ZAMEL Sp.J. Józef Dzida, Katarzyna Łodzińska, Wojciech Dzida, Pszczyna, Polska.

144675 2009 10 20 A. Wprowadzono zmianę uprawnionego przez wykreślenie wpisu: Zakład Mechaniki i Elektroniki ZAMEL S.C. Józef Dzida, Wojciech Dzida, Katarzyna Łodzińska, 43-200 Pszczyna ul. Zielona 27, Polska 003495338 i dokonanie wpisu: Zakład Mechaniki i Elektroniki ZAMEL Sp.J. Józef Dzida, Katarzyna Łodzińska, Wojciech Dzida, Pszczyna, Polska.

144677 2009 10 20 A. Wprowadzono zmianę uprawnionego przez wykreślenie wpisu: Zakład Mechaniki i Elektroniki ZAMEL S.C. Józef Dzida, Wojciech Dzida, Katarzyna Łodzińska, 43-200 Pszczyna ul. Zielona 27, Polska 003495338 i dokonanie wpisu: Zakład Mechaniki i Elektroniki ZAMEL Sp.J. Józef Dzida, Katarzyna Łodzińska, Wojciech Dzida, Pszczyna, Polska.

145188 2009 10 23 A. Wprowadzono zmianę adresu uprawnionego przez wykreślenie wpisu: AMBRA Spółka Akcyjna, 02-844 Warszawa ul. Puławska 469, Polska 006054698 i dokonanie wpisu: AMBRA S.A., Warszawa, Polska 006054698.

145320 2009 10 28 A. Wprowadzono zmianę uprawnionego przez wykreślenie wpisu: Kraft Foods Holdings, Inc., Northfield, Stany Zjednoczone Ameryki i dokonanie wpisu: Kraft Foods Global Brands LLC, Northfield, Stany Zjednoczone Ameryki.

145842 2009 10 22 A. Wprowadzono zmianę uprawnionego przez wykreślenie wpisu: Lubelskie Zakłady Przemysłu Spirytusowego Polmos Sp. z o.o., Lublin, Polska 140665998 i dokonanie wpisu: WÓDKA POLSKA Spółka z o.o., Sp. komandytowa, Lublin Polska.

145843 2009 10 22 A. Wprowadzono zmianę uprawnionego przez wykreślenie wpisu: Lubelskie Zakłady Przemysłu Spirytusowego Polmos Sp. z o.o., Lublin, Polska 140665998 i dokonanie wpisu: Wódka Polska sp. z o.o., Sp. komandytowa, Lublin Polska.

145844 2009 10 22 A. Wprowadzono zmianę uprawnionego przez wykreślenie wpisu: Lubelskie Zakłady Przemysłu Spirytusowego Polmos Sp. z o.o., Lublin, Polska 140665998 i dokonanie wpisu: Wódka Polska sp. z o.o., Sp. komandytowa, Lublin Polska.

146024 2009 10 22 A. Wprowadzono zmianę uprawnionego przez wykreślenie wpisu: Lubelskie Zakłady Przemysłu Spirytusowego „Polmos” S.A., 20-402 Lublin ul. Spółdzielcza 6, Polska 430029752 i dokonanie wpisu: Wódka Polska sp. z o.o., Sp. komandytowa, Lublin Polska.

146389 2009 10 19 A. Wprowadzono zmianę uprawnionego przez wykreślenie wpisu: Zakład Mechaniki i Elektroniki ZAMEL S.C. Józef Dzida, Wojciech Dzida, Katarzyna Łodzińska, 43-200 Pszczyna ul. Zielona 27, Polska 003495338 i dokonanie wpisu: Zakład Mechaniki i Elektroniki ZAMEL Sp.J. Józef Dzida, Katarzyna Łodzińska, Wojciech Dzida, Pszczyna, Polska.

146649 2009 10 07 A. Wprowadzono zmianę uprawnionego przez wykreślenie wpisu: DOKUMENTA Spółka Akcyjna, 01-864 Warszawa ul. Kochanowskiego 51A, Polska 016142472 i dokonanie wpisu: REMONDIS DATA Office Sp. z o.o., Piaseczno, Polska 016638055.

146777 2009 10 02 D. Wprowadzono zmianę przez wykreślenie wpisu: Na mocy umowy z dnia 7 stycznia 2008 r. udzielono pełnej i wyłącznej licencji na używanie znaku towarowego R-146777 przez spółkę MEBLE DĘBOWE „LUDWIK” Sp. z o.o., Ochodza, Polska na okres 5 lat począwszy od dnia następującego po dniu zawarcia umowy i dokonanie wpisu: Na mocy umowy z dnia 7 stycznia 2008 r. udzielono pełnej i wyłącznej licencji na używanie znaku towarowego R-146777 przez spółkę „MEBLE DĘBOWE CHUDZIK & OLECH” Sp. z o.o., Ochodza, Polska na okres 5 lat począwszy od dnia następującego po dniu zawarcia umowy.

146978 2009 10 27 A. Wprowadzono zmianę adresu uprawnionego przez wykreślenie wpisu: ALLTO SPORT Sp. z o.o., 61-249 Poznań ul. Obodrzycka 67, Polska i dokonanie wpisu: ALLTO SPORT Sp. z o.o., Poznań, Polska 639614285.

147371 2009 10 22 A. Wprowadzono zmianę nazwy uprawnionego przez wykreślenie wpisu: Fabryka Wodomierzy PoWoGaz SA, 60-542 Poznań ul. Klemensa Janickiego 23/25, Polska i dokonanie wpisu: APATOR POWOGAZ S.A., Poznań, Polska.

147650 2009 10 16 A. Wprowadzono zmianę adresu uprawnionego przez wykreślenie wpisu: „SMITH’S” Spółka z o.o., 40-315 Katowice Al. Roździeńskiego 214, Polska i dokonanie wpisu: „SMITH’S” Spółka z o.o., Katowice, Polska.

148976 2009 10 16 A. Wprowadzono zmianę nazwy uprawnionego przez wykreślenie wpisu: Zakład Produkcyjno-Handlowo-Usługowy „DELIC-POL” Spółka z o.o., 42-165 Lipie k/Częstochowy Lindów 34, Polska i dokonanie wpisu: „DELIC-POL” Spółka z o.o., Lindów, Polska.

148976 2009 10 16 A. Wprowadzono zmianę uprawnionego przez wykreślenie wpisu: „DELIC-POL” Spółka z o.o., Lindów, Polska i dokonanie wpisu: „DELIC-POL” SA, Kamyk, Polska.

149028 2009 10 23 A. Wprowadzono zmianę adresu uprawnionego przez wykreślenie wpisu: AMBRA SA, 02-844 Warszawa ul. Puławska 469, Polska i dokonanie wpisu: AMBRA S.A., Warszawa, Polska 006054698.

149029 2009 10 23 A. Wprowadzono zmianę adresu uprawnionego przez wykreślenie wpisu: AMBRA SA, 02-844 Warszawa ul. Puławska 469, Polska i dokonanie wpisu: AMBRA S.A., Warszawa, Polska 006054698.

149030 2009 10 23 A. Wprowadzono zmianę adresu uprawnionego przez wykreślenie wpisu: AMBRA SA, 02-844 Warszawa ul. Puławska 469, Polska i dokonanie wpisu: AMBRA S.A., Warszawa, Polska 006054698.

149163 2009 10 23 A. Wprowadzono zmianę adresu uprawnionego przez wykreślenie wpisu: „AMBRA” Spółka Akcyjna, 02-844 Warszawa ul. Puławska 469, Polska 006054698 i dokonanie wpisu: AMBRA S.A., Warszawa, Polska 006054698.

149164 2009 10 23 A. Wprowadzono zmianę adresu uprawnionego przez wykreślenie wpisu: „AMBRA” Spółka Akcyjna, 02-844 Warszawa ul. Puławska 469, Polska i dokonanie wpisu: AMBRA S.A., Warszawa, Polska 006054698.

150219 2009 10 22 A. Wprowadzono zmianę nazwy uprawnionego przez wykreślenie wpisu: Ria Telecommunications, Inc., 575 Lexington Avenue Nowy Jork N.Y., Stany Zjednoczone Ameryki i dokonanie wpisu: Continental Exchange Solutions, Inc., Nowy Jork, Stany Zjednoczone Ameryki.

150219 2009 10 22 A. Wprowadzono zmianę siedziby uprawnionego przez wykreślenie wpisu: Continental Exchange Solutions, Inc., Nowy Jork, Stany Zjednoczone Ameryki i dokonanie wpisu: Continental Exchange Solutions, Inc., Cerritos, Stany Zjednoczone Ameryki.

150254 2009 10 28 A. Wprowadzono zmianę uprawnionego przez wykreślenie wpisu: Kraft Foods Holdings, Inc., Three Lakes Drive Northfield Illinois 60093, Stany Zjednoczone Ameryki i dokonanie wpisu: Kraft Foods Global Brands LLC, Northfield, Stany Zjednoczone Ameryki.

150657 2009 10 06 A. Wprowadzono zmianę uprawnionego przez wykreślenie wpisu: LEKTORIUM Roman Breszka, 53-608 Wrocław ul. Robotnicza 72, Polska i dokonanie wpisu: Olivia Breszka, Dominik Breszka, Anna Breszka, Wrocław, Polska.

150657 2009 10 06 A. Wprowadzono zmianę uprawnionego przez wykreślenie wpisu: Olivia Breszka, Dominik Breszka, Anna Breszka, Wrocław, Polska i dokonanie wpisu: „MARANI” Sp. z o.o., Zabrze, Polska 272036412.

151492 2009 10 23 A. Wprowadzono zmianę adresu uprawnionego przez wykreślenie wpisu: „AMBRA” Spółka Akcyjna, 02-844 Warszawa ul. Puławska 469, Polska 006054698 i dokonanie wpisu: AMBRA S.A., Warszawa, Polska 006054698.

151636 2009 10 29 A. Wprowadzono zmianę nazwy uprawnionego przez wykreślenie wpisu: CMP Media LLC (a Delaware corporation), 600 Community Drive Manhasset New York 11030, Stany Zjednoczone Ameryki i dokonanie wpisu: United Business Media LLC, Manhasset, Stany Zjednoczone Ameryki.

151837 2009 10 21 A. Wprowadzono zmianę uprawnionego przez wykreślenie wpisu: CONTIUM Spółka Akcyjna, 54-201 Wrocław ul. Przedmiejska 6-10, Polska i dokonanie wpisu: BIZNES.NET Sp. z o.o., Warszawa, Polska 015844380.

152726 2009 10 27 A. Wprowadzono zmianę uprawnionego przez wykreślenie wpisu: PLANTAROL Spółka z o.o., 63-040 Nowe Miasto nad Wartą Kłęka 1, Polska i dokonanie wpisu: Premium Foods SA, Warszawa, Polska.

152726 2009 10 27 A. Wprowadzono zmianę uprawnionego przez wykreślenie wpisu: Premium Foods SA, Warszawa, Polska i dokonanie wpisu: Premium Foods Marketing Services Sp. z o.o., Warszawa, Polska.

152734 2009 10 07 A. Wprowadzono zmianę uprawnionego przez wykreślenie wpisu: „EUROMARK POLSKA” SPÓŁKA AKCYJNA, 03-152 Warszawa ul. Modlińska 244 a, Polska i dokonanie wpisu: OUTDOOR BRAND MANAGEMENT LIMITED, Leicestershire, Wielka Brytania.

152735 2009 10 07 A. Wprowadzono zmianę uprawnionego przez wykreślenie wpisu: „EUROMARK POLSKA” SPÓŁKA AKCYJNA, 03-152 Warszawa ul. Modlińska 244 a, Polska i dokonanie wpisu: OUTDOOR BRAND MANAGEMENT LIMITED, Leicestershire, Wielka Brytania.

152954 2009 10 29 A. Wprowadzono zmianę uprawnionego przez wykreślenie wpisu: Hermal Kurt Herrmann GmbH & Co., D-21465 Reinbek, Niemcy i dokonanie wpisu: Hermal Kurt Herrmann GmbH & Co OHG, Reinbek, Niemcy.

152954 2009 10 29 A. Wprowadzono zmianę uprawnionego przez wykreślenie wpisu: Hermal Kurt Herrmann GmbH & Co OHG, Reinbek, Niemcy i dokonanie wpisu: ALMIRALL HERMAL GmbH, Reinbek, Niemcy.

153207 2009 10 23 A. Wprowadzono zmianę adresu uprawnionego przez wykreślenie wpisu: „AMBRA” Spółka Akcyjna, 02-844 Warszawa ul. Puławska 469, Polska 006054698 i dokonanie wpisu: AMBRA S.A., Warszawa, Polska 006054698.

153492 2009 10 28 A. Wprowadzono zmianę uprawnionego przez wykreślenie wpisu: Kraft Foods Holdings, Inc., Three Lakes Drive Northfield IL 60093, Stany Zjednoczone Ameryki i dokonanie wpisu: Kraft Foods Global Brands LLC, Northfield, Stany Zjednoczone Ameryki.

153555 2009 10 21 A. Wprowadzono zmianę nazwy uprawnionego przez wykreślenie wpisu: Yamanouchi Europe B.V., Elisabethhof 19 2353 EW Leiderdorp, Holandia i dokonanie wpisu: Astellas Pharma Europe B.V., Leiderdorp, Holandia.

153724 2009 10 28 A. Wprowadzono zmianę uprawnionego przez wykreślenie wpisu: Canal + D.A., 6 Boulevard de la Republique 92514 Boulogne Billancourt Cedex, Francja i dokonanie wpisu: STUDIOCANAL IMAGE Société anonyme, Issy Les Moulineaux, Francja.

153724 2009 10 28 A. Wprowadzono zmianę nazwy uprawnionego przez wykreślenie wpisu: STUDIOCANAL IMAGE Société anonyme, Issy Les Moulineaux, Francja i dokonanie wpisu: STUDIOCANAL Société anonyme, Issy Les Moulineaux, Francja.

153896 2009 10 23 A. Wprowadzono zmianę adresu uprawnionego przez wykreślenie wpisu: „AMBRA” Spółka Akcyjna, 02-844 Warszawa ul. Puławska 469, Polska i dokonanie wpisu: AMBRA S.A., Warszawa, Polska 006054698.

153897 2009 10 23 A. Wprowadzono zmianę adresu uprawnionego przez wykreślenie wpisu: „AMBRA” Spółka Akcyjna, 02-844 Warszawa ul. Puławska 469, Polska i dokonanie wpisu: AMBRA S.A., Warszawa, Polska 006054698.

153988 2009 10 29 A. Wprowadzono zmianę uprawnionego przez wykreślenie wpisu: HERMAL KURT HERRMANN GmbH & CO., Scholtzstraße 3 D-21465 Reinbek, Niemcy i dokonanie wpisu: Hermal Kurt Herrmann GmbH & Co OHG, Reinbek, Niemcy.

153988 2009 10 29 A. Wprowadzono zmianę uprawnionego przez wykreślenie wpisu: Hermal Kurt Herrmann GmbH & Co OHG, Reinbek, Niemcy i dokonanie wpisu: ALMIRALL HERMAL GmbH, Reinbek, Niemcy.

154069 2009 10 23 A. Wprowadzono zmianę adresu uprawnionego przez wykreślenie wpisu: „AMBRA” Spółka Akcyjna, 02-844 Warszawa ul. Puławska 469, Polska i dokonanie wpisu: AMBRA S.A., Warszawa, Polska 006054698.

154553 2009 10 23 A. Wprowadzono zmianę uprawnionego przez wykreślenie wpisu: JC AUTO SPÓŁKA AKCYJNA, Warszawa, Polska i dokonanie wpisu: INTER CARS S.A., Warszawa, Polska 014992887.

154762 2009 10 21 A. Wprowadzono zmianę uprawnionego przez wykreślenie wpisu: OKAY s.r.o., Kširova 32 61900 Brno, Republika Czeska i dokonanie wpisu: OKAY Holding a.s., Brno, Republika Czeska.

154892 2009 10 23 A. Wprowadzono zmianę adresu uprawnionego przez wykreślenie wpisu: „AMBRA” S.A., 02-844 Warszawa ul. Puławska 469, Polska i dokonanie wpisu: AMBRA S.A., Warszawa, Polska 006054698.

155059 2009 10 23 A. Wprowadzono zmianę adresu uprawnionego przez wykreślenie wpisu: „AMBRA” S.A., 02-844 Warszawa ul. Puławska 469, Polska i dokonanie wpisu: AMBRA S.A., Warszawa, Polska 006054698.

155163 2009 10 21 A. Wprowadzono zmianę uprawnionego przez wykreślenie wpisu: OCEANIC Przedsiębiorstwo Farmaceutyczno-Kosmetyczne Wojciech Soszyński, 81-736 Sopot ul. Łokietka 58, Polska i dokonanie wpisu: OCEANIC SPÓŁKA AKCYJNA, Sopot, Polska 220702097.

155333 2009 10 05 A. Wprowadzono zmianę uprawnionego przez wykreślenie wpisu: H-D Michigan, Inc., 315 W.Huron Street, Suite 400 Ann Arbor MI 48103, Stany Zjednoczone Ameryki i dokonanie wpisu: H-D MI, LLC, Ann Arbor, Stany Zjednoczone Ameryki.

155333 2009 10 05 A. Wprowadzono zmianę nazwy uprawnionego przez wykreślenie wpisu: H-D MI, LLC, Ann Arbor, Stany Zjednoczone Ameryki i dokonanie wpisu: H-D Michigan, LLC, Ann Arbor, Stany Zjednoczone Ameryki.

155455 2009 10 23 A. Wprowadzono zmianę adresu uprawnionego przez wykreślenie wpisu: „AMBRA” Spółka Akcyjna, 02-844 Warszawa ul. Puławska 469, Polska i dokonanie wpisu: AMBRA S.A., Warszawa, Polska 006054698.

155456 2009 10 23 A. Wprowadzono zmianę adresu uprawnionego przez wykreślenie wpisu: „AMBRA” Spółka Akcyjna, 02-844 Warszawa ul. Puławska 469, Polska i dokonanie wpisu: AMBRA S.A., Warszawa, Polska 006054698.

155457 2009 10 23 A. Wprowadzono zmianę adresu uprawnionego przez wykreślenie wpisu: „AMBRA” Spółka Akcyjna, 02-844 Warszawa ul. Puławska 469, Polska i dokonanie wpisu: AMBRA S.A., Warszawa, Polska 006054698.

155458 2009 10 23 A. Wprowadzono zmianę adresu uprawnionego przez wykreślenie wpisu: „AMBRA” Spółka Akcyjna, 02-844 Warszawa ul. Puławska 469, Polska i dokonanie wpisu: AMBRA S.A., Warszawa, Polska 006054698.

155663 2009 10 28 A. Wprowadzono zmianę siedziby uprawnionego przez wykreślenie wpisu: Firma Produkcyjno-Handlowa „KOLOREX” Spółka z o.o., 36-020 Tyczyn Biała 544, Polska i dokonanie wpisu: Firma Produkcyjno-Handlowa „KOLOREX” Spółka z o.o., Rzeszów, Polska.

155809 2009 10 05 A. Wprowadzono zmianę uprawnionego przez wykreślenie wpisu: H-D Michigan, Inc., 315 W.Huron #400 Ann Arbor Michigan 48103, Stany Zjednoczone Ameryki i dokonanie wpisu: H-D MI, LLC, Ann Arbor, Stany Zjednoczone Ameryki.

155809 2009 10 05 A. Wprowadzono zmianę nazwy uprawnionego przez wykreślenie wpisu: H-D MI, LLC, Ann Arbor, Stany Zjednoczone Ameryki i dokonanie wpisu: H-D Michigan, LLC, Ann Arbor, Stany Zjednoczone Ameryki.

156521 2009 10 28 A. Wprowadzono zmianę uprawnionego przez wykreślenie wpisu: Kraft Foods Holdings, Inc., Three Lakes Drive Northfield Illinois 60093, Stany Zjednoczone Ameryki i dokonanie wpisu: Kraft Foods Global Brands LLC, Northfield, Stany Zjednoczone Ameryki.

156904 2009 10 23 A. Wprowadzono zmianę adresu uprawnionego przez wykreślenie wpisu: „AMBRA” S.A., 02-844 Warszawa ul. Puławska 469, Polska i dokonanie wpisu: AMBRA S.A., Warszawa, Polska 006054698.

156907 2009 10 23 A. Wprowadzono zmianę adresu uprawnionego przez wykreślenie wpisu: „AMBRA” S.A., 02-844 Warszawa ul. Puławska 469, Polska i dokonanie wpisu: AMBRA S.A., Warszawa, Polska 006054698.

157525 2009 10 08 A. Wprowadzono zmianę uprawnionego przez wykreślenie wpisu: „ECHO MEDIA” Spółka z o.o., 25-520 Kielce ul. Targowa 18, Polska i dokonanie wpisu: Media Regionalne Sp. z o.o., Warszawa, Polska.

157573 2009 10 19 A. Wprowadzono zmianę uprawnionego przez wykreślenie wpisu: Milczarek Bartłomiej, 97-200 Tomaszów Mazowiecki ul. Św. Antoniego 93 m 65, Polska i dokonanie wpisu: NERVOUS Sp. z o.o., Łódź, Polska 100608840.

159110 2009 10 29 A. Wprowadzono zmianę nazwy uprawnionego przez wykreślenie wpisu: CMP Media LLC, 600 Community Drive Manhasset New York 11030, Stany Zjednoczone Ameryki i dokonanie wpisu: United Business Media LLC, Manhasset, Stany Zjednoczone Ameryki.

159212 2009 10 05 A. Wprowadzono zmianę uprawnionego przez wykreślenie wpisu: H-D Michigan, Inc. (Michigan corporation), 315 W.Huron Street, Suite 400 Ann Arbor MI 48103, Stany Zjednoczone Ameryki i dokonanie wpisu: H-D MI, LLC, Ann Arbor, Stany Zjednoczone Ameryki.

159212 2009 10 05 A. Wprowadzono zmianę nazwy uprawnionego przez wykreślenie wpisu: H-D MI, LLC, Ann Arbor, Stany Zjednoczone Ameryki i dokonanie wpisu: H-D Michigan, LLC, Ann Arbor, Stany Zjednoczone Ameryki.

159213 2009 10 05 A. Wprowadzono zmianę uprawnionego przez wykreślenie wpisu: H-D Michigan, Inc. (Michigan corporation), 315 W.Huron Street, Suite 400 Ann Arbor MI 48103, Stany Zjednoczone Ameryki i dokonanie wpisu: H-D MI, LLC, Ann Arbor, Stany Zjednoczone Ameryki.

159213 2009 10 05 A. Wprowadzono zmianę nazwy uprawnionego przez wykreślenie wpisu: H-D MI, LLC, Ann Arbor, Stany Zjednoczone Ameryki i dokonanie wpisu: H-D Michigan, LLC, Ann Arbor, Stany Zjednoczone Ameryki.

159214 2009 10 05 A. Wprowadzono zmianę uprawnionego przez wykreślenie wpisu: H-D Michigan, Inc. (Michigan corporation), 315 W.Huron Street, Suite 400 Ann Arbor MI 48103, Stany Zjednoczone Ameryki i dokonanie wpisu: H-D MI, LLC, Ann Arbor, Stany Zjednoczone Ameryki.

159214 2009 10 05 A. Wprowadzono zmianę nazwy uprawnionego przez wykreślenie wpisu: H-D MI, LLC, Ann Arbor, Stany Zjednoczone Ameryki i dokonanie wpisu: H-D Michigan, LLC, Ann Arbor, Stany Zjednoczone Ameryki.

159215 2009 10 05 A. Wprowadzono zmianę uprawnionego przez wykreślenie wpisu: H-D Michigan, Inc. (Michigan corporation), 315 W.Huron Street, Suite 400 Ann Arbor MI 48103, Stany Zjednoczone Ameryki i dokonanie wpisu: H-D MI, LLC, Ann Arbor, Stany Zjednoczone Ameryki.

159215 2009 10 05 A. Wprowadzono zmianę nazwy uprawnionego przez wykreślenie wpisu: H-D MI, LLC, Ann Arbor, Stany Zjednoczone Ameryki i dokonanie wpisu: H-D Michigan, LLC, Ann Arbor, Stany Zjednoczone Ameryki.

159216 2009 10 05 A. Wprowadzono zmianę uprawnionego przez wykreślenie wpisu: H-D Michigan, Inc. (Michigan corporation), 315 W.Huron Street, Suite 400 Ann Arbor MI 48103, Stany Zjednoczone Ameryki i dokonanie wpisu: H-D MI, LLC, Ann Arbor, Stany Zjednoczone Ameryki.

159216 2009 10 05 A. Wprowadzono zmianę nazwy uprawnionego przez wykreślenie wpisu: H-D MI, LLC, Ann Arbor, Stany Zjednoczone Ameryki i dokonanie wpisu: H-D Michigan, LLC, Ann Arbor, Stany Zjednoczone Ameryki.

159217 2009 10 05 A. Wprowadzono zmianę uprawnionego przez wykreślenie wpisu: H-D Michigan, Inc. (Michigan corpora-

tion), 315 W.Huron Street, Suite 400 Ann Arbor MI 48103, Stany Zjednoczone Ameryki i dokonanie wpisu: H-D MI, LLC, Ann Arbor, Stany Zjednoczone Ameryki.

159217 2009 10 05 A. Wprowadzono zmianę nazwy uprawnionego przez wykreślenie wpisu: H-D MI, LLC, Ann Arbor, Stany Zjednoczone Ameryki i dokonanie wpisu: H-D Michigan, LLC, Ann Arbor, Stany Zjednoczone Ameryki.

159218 2009 10 05 A. Wprowadzono zmianę uprawnionego przez wykreślenie wpisu: H-D Michigan, Inc. (Michigan corporation), 315 W.Huron Street, Suite 400 Ann Arbor MI 48103, Stany Zjednoczone Ameryki i dokonanie wpisu: H-D MI, LLC, Ann Arbor, Stany Zjednoczone Ameryki.

159218 2009 10 05 A. Wprowadzono zmianę nazwy uprawnionego przez wykreślenie wpisu: H-D MI, LLC, Ann Arbor, Stany Zjednoczone Ameryki i dokonanie wpisu: H-D Michigan, LLC, Ann Arbor, Stany Zjednoczone Ameryki.

159219 2009 10 05 A. Wprowadzono zmianę uprawnionego przez wykreślenie wpisu: H-D Michigan, Inc. (Michigan corporation), 315 W.Huron Street, Suite 400 Ann Arbor MI 48103, Stany Zjednoczone Ameryki i dokonanie wpisu: H-D MI, LLC, Ann Arbor, Stany Zjednoczone Ameryki.

159219 2009 10 05 A. Wprowadzono zmianę nazwy uprawnionego przez wykreślenie wpisu: H-D MI, LLC, Ann Arbor, Stany Zjednoczone Ameryki i dokonanie wpisu: H-D Michigan, LLC, Ann Arbor, Stany Zjednoczone Ameryki.

159220 2009 10 05 A. Wprowadzono zmianę uprawnionego przez wykreślenie wpisu: H-D Michigan, Inc. (Michigan corporation), 315 W.Huron Street, Suite 400 Ann Arbor MI 48103, Stany Zjednoczone Ameryki i dokonanie wpisu: H-D MI, LLC, Ann Arbor, Stany Zjednoczone Ameryki.

159220 2009 10 05 A. Wprowadzono zmianę nazwy uprawnionego przez wykreślenie wpisu: H-D MI, LLC, Ann Arbor, Stany Zjednoczone Ameryki i dokonanie wpisu: H-D Michigan, LLC, Ann Arbor, Stany Zjednoczone Ameryki.

160048 2009 10 28 A. Wprowadzono zmianę uprawnionego przez wykreślenie wpisu: KRAFT FOODS HOLDINGS, INC. a Delaware corporation, Three Lakes Drive, Northfield, Illinois 60093, Stany Zjednoczone Ameryki i dokonanie wpisu: Kraft Foods Global Brands LLC, Northfield, Stany Zjednoczone Ameryki.

160122 2009 10 07 A. Wprowadzono zmianę uprawnionego przez wykreślenie wpisu: P.P.H. „EUROCOSMETICS” S.C. Martyna Chajdas, Piotr Chajdas, Kobyłka, Polska i dokonanie wpisu: P.P.H. „EUROCOSMETICS” S.C. Izabela Kozłowska, Iwona Goździk, Sochaczew, Polska.

160310 2009 10 23 A. Wprowadzono zmianę adresu uprawnionego przez wykreślenie wpisu: „AMBRA” Spółka Akcyjna, 02-844 Warszawa ul. Puławska 469, Polska 006054698 i dokonanie wpisu: AMBRA S.A., Warszawa, Polska 006054698.

160608 2009 10 19 A. Wprowadzono zmianę uprawnionego przez wykreślenie wpisu: Akademia Językowa Filip Kordek, 80-244 Gdańsk ul. Grunwaldzka 76/78, Polska i dokonanie wpisu: Akademia Językowa Sp. z o.o., Gdynia, Polska.

160622 2009 10 21 A. Wprowadzono zmianę uprawnionego przez wykreślenie wpisu: Rolnicza Spółdzielnia Mleczarska „ROLMLECZ”, 26-600 Radom ul. Toruńska 6, Polska i dokonanie wpisu: SPÓŁDZIELNIA MLECZARSKA „MLEKPOL” W GRAJEWIE, Grajewo, Polska 000827780.

160629 2009 10 26 A. Wprowadzono zmianę siedziby uprawnionego przez wykreślenie wpisu: Agencja Wydawniczo-Reklamowa WPROST Spółka z o.o., 60-307 Poznań ul. Grunwaldzka 104, Polska i dokonanie wpisu: Agencja Wydawniczo-Reklamowa WPROST Spółka z o.o., Warszawa, Polska 630528845.

160630 2009 10 26 A. Wprowadzono zmianę siedziby uprawnionego przez wykreślenie wpisu: Agencja Wydawniczo-Reklamowa

wa WPROST Spółka z o.o., 60-307 Poznań ul. Grunwaldzka 104, Polska i dokonanie wpisu: Agencja Wydawniczo-Reklamowa WPROST Spółka z o.o., Warszawa, Polska 630528845.

160821 2009 10 28 A. Wprowadzono zmianę uprawnionego przez wykreślenie wpisu: KRAFT FOODS HOLDINGS, INC. a Delaware corporation, Three Lakes Drive, Northfield, Illinois 60093, Stany Zjednoczone Ameryki i dokonanie wpisu: Kraft Foods Global Brands LLC, Northfield, Stany Zjednoczone Ameryki.

160822 2009 10 28 A. Wprowadzono zmianę uprawnionego przez wykreślenie wpisu: KRAFT FOODS HOLDINGS, INC. a Delaware corporation, Three Lakes Drive, Northfield, Illinois 60093, Stany Zjednoczone Ameryki i dokonanie wpisu: Kraft Foods Global Brands LLC, Northfield, Stany Zjednoczone Ameryki.

160839 2009 10 28 A. Wprowadzono zmianę uprawnionego przez wykreślenie wpisu: KRAFT FOODS HOLDINGS, INC. a Delaware corporation, Three Lakes Drive, Northfield, Illinois 60093, Stany Zjednoczone Ameryki i dokonanie wpisu: Kraft Foods Global Brands LLC, Northfield, Stany Zjednoczone Ameryki.

161916 2009 10 27 A. Wprowadzono zmianę uprawnionego przez wykreślenie wpisu: Midar Sp. z o.o., 86-200 Chełmno ul. Magazynowa 2, Polska i dokonanie wpisu: Dariusz Piekarczyk, Zakrzewo, Polska Mirosław Żuchowski, Chełmno, Polska.

163119 2009 10 21 A. Wprowadzono zmianę uprawnionego przez wykreślenie wpisu: „OCEANIC” Przedsiębiorstwo Farmaceutyczno-Kosmetyczne Wojciech Soszyński, Sopot, Polska 001043543 i dokonanie wpisu: OCEANIC SPÓŁKA AKCYJNA, Sopot, Polska 220702097.

163120 2009 10 21 A. Wprowadzono zmianę uprawnionego przez wykreślenie wpisu: OCEANIC Przedsiębiorstwo Farmaceutyczno Kosmetyczne Wojciech Soszyński, Sopot, Polska 001043543 i dokonanie wpisu: OCEANIC SPÓŁKA AKCYJNA, Sopot, Polska 220702097.

163122 2009 10 28 A. Wprowadzono zmianę uprawnionego przez wykreślenie wpisu: KRAFT FOODS HOLDINGS, INC. a Delaware corporation, Northfield, Stany Zjednoczone Ameryki i dokonanie wpisu: Kraft Foods Global Brands LLC, Northfield, Stany Zjednoczone Ameryki.

163123 2009 10 28 A. Wprowadzono zmianę uprawnionego przez wykreślenie wpisu: KRAFT FOODS HOLDINGS, INC. a Delaware corporation, Northfield, Stany Zjednoczone Ameryki i dokonanie wpisu: Kraft Foods Global Brands LLC, Northfield, Stany Zjednoczone Ameryki.

163124 2009 10 28 A. Wprowadzono zmianę uprawnionego przez wykreślenie wpisu: KRAFT FOODS HOLDINGS, INC. a Delaware corporation, Northfield, Stany Zjednoczone Ameryki i dokonanie wpisu: Kraft Foods Global Brands LLC, Northfield, Stany Zjednoczone Ameryki.

163331 2009 10 21 A. Wprowadzono zmianę uprawnionego przez wykreślenie wpisu: OCEANIC Przedsiębiorstwo Farmaceutyczno Kosmetyczne Wojciech Soszyński, Sopot, Polska 001043543 i dokonanie wpisu: OCEANIC SPÓŁKA AKCYJNA, Sopot, Polska 220702097.

163994 2009 10 28 A. Wprowadzono zmianę uprawnionego przez wykreślenie wpisu: KRAFT FOODS HOLDINGS, INC. Northfield, Stany Zjednoczone Ameryki i dokonanie wpisu: Kraft Foods Global Brands LLC, Northfield, Stany Zjednoczone Ameryki.

164321 2009 10 07 A. Wprowadzono zmianę uprawnionego przez wykreślenie wpisu: P.P.H. „EUROCOSMETICS” S.C. Martyna Chajdas, Piotr Chajdas, Kobyłka, Polska i dokonanie wpisu: P.P.H. „EUROCOSMETICS” S.C. Izabela Kozłowska, Iwona Goździk, Sochaczew, Polska.

164381 2009 10 26 A. Wprowadzono zmianę siedziby uprawnionego przez wykreślenie wpisu: VIGO SYSTEM SPÓŁKA AKCYJNA,

Warszawa, Polska 010265179 i dokonanie wpisu: VIGO SYSTEM SPÓŁKA AKCYJNA, Ożarów Mazowiecki, Polska 010265179.

164382 2009 10 26 A. Wprowadzono zmianę siedziby uprawnionego przez wykreślenie wpisu: VIGO SYSTEM SPÓŁKA AKCYJNA, Warszawa, Polska 010265179 i dokonanie wpisu: VIGO SYSTEM SPÓŁKA AKCYJNA, Ożarów Mazowiecki, Polska 010265179.

164409 2009 10 21 A. Wprowadzono zmianę uprawnionego przez wykreślenie wpisu: OCEANIC Przedsiębiorstwo Farmaceutyczno Kosmetyczne Wojciech Soszyński, Sopot, Polska 001043543 i dokonanie wpisu: OCEANIC SPÓŁKA AKCYJNA, Sopot, Polska 220702097.

164498 2009 10 28 A. Wprowadzono zmianę uprawnionego przez wykreślenie wpisu: Cadbury Enterprises Pte Ltd, Singapore, Singapur i dokonanie wpisu: Pro-Life Foods Limited, Hamilton, Nowa Zelandia.

164730 2009 10 21 A. Wprowadzono zmianę uprawnionego przez wykreślenie wpisu: „OCEANIC” Przedsiębiorstwo Farmaceutyczno-Kosmetyczne Wojciech Soszyński, Sopot, Polska 001043543 i dokonanie wpisu: OCEANIC SPÓŁKA AKCYJNA, Sopot, Polska 220702097.

164731 2009 10 21 A. Wprowadzono zmianę uprawnionego przez wykreślenie wpisu: „OCEANIC” Przedsiębiorstwo Farmaceutyczno-Kosmetyczne Wojciech Soszyński, Sopot, Polska 001043543 i dokonanie wpisu: OCEANIC SPÓŁKA AKCYJNA, Sopot, Polska 220702097.

164843 2009 10 22 A. Wprowadzono zmianę uprawnionego przez wykreślenie wpisu: Kancelaria „CAUSA” Spółka z o.o., Wrocław, Polska 931155673 i dokonanie wpisu: Grupa Prawno – Finansowa Causa Sp. z o.o., Wrocław, Polska 020587403.

165067 2009 10 23 A. Wprowadzono zmianę uprawnionego przez wykreślenie wpisu: JC AUTO SPÓŁKA AKCYJNA, Warszawa, Polska i dokonanie wpisu: INTER CARS S.A., Warszawa, Polska 014992887.

165316 2009 10 07 A. Wprowadzono zmianę nazwy uprawnionego przez wykreślenie wpisu: HILDING POLSKA Spółka z o.o., Murowana Goślina, Polska i dokonanie wpisu: HILDING ANDERS POLSKA Spółka z o.o., Murowana Goślina, Polska 639726920.

165411 2009 10 29 A. Wprowadzono zmianę nazwy uprawnionego przez wykreślenie wpisu: J.B. Cosmetics Comindex Group Spółka z ograniczoną odpowiedzialnością, Kamieńczyk, Polska i dokonanie wpisu: PAFUMICO SPÓŁKA Z OGRANICZONĄ ODPOWIEDZIALNOŚCIĄ, Kamieńczyk, Polska.

165412 2009 10 29 A. Wprowadzono zmianę nazwy uprawnionego przez wykreślenie wpisu: J.B. COSMETICS COMINDEX GROUP SPÓŁKA Z OGRANICZONĄ ODPOWIEDZIALNOŚCIĄ, Kamieńczyk, Polska 010715620 i dokonanie wpisu: PARFUMICO SPÓŁKA Z OGRANICZONĄ ODPOWIEDZIALNOŚCIĄ, Kamieńczyk, Polska.

165621 2009 10 22 A. Wprowadzono zmianę uprawnionego przez wykreślenie wpisu: Lubelskie Zakłady Przemysłu Spirytusowego Polmos Sp. z o.o., Lublin, Polska 140665998 i dokonanie wpisu: Wódka Polska Sp. z o.o., Sp. komandytowa, Lublin Polska.

165958 2009 10 28 A. Wprowadzono zmianę uprawnionego przez wykreślenie wpisu: Kraft Foods Holdings, Inc., Northfield, Stany Zjednoczone Ameryki i dokonanie wpisu: Kraft Foods Global Brands LLC, Northfield, Stany Zjednoczone Ameryki.

166036 2009 10 05 A. Wprowadzono zmianę uprawnionego przez wykreślenie wpisu: „Jurand” Browary Warmińsko-Mazurskie Spółka z o.o. Olsztyn, Polska 510003593 i dokonanie wpisu: Spółka CENTRALNE PIWNICE WIN IMPORTOWANYCH Sp. z o.o., Warszawa, Polska.

166219 2009 10 19 A. Wprowadzono zmianę uprawnionego przez wykreślenie wpisu: Bondo Corporation Ohio Corporation,

Atlanta, Stany Zjednoczone Ameryki i dokonanie wpisu: 3M Company, St. Paul, Stany Zjednoczone Ameryki.

166228 2009 10 07 A. Wprowadzono zmianę uprawnionego przez wykreślenie wpisu: „DOKUMENTA” Spółka Akcyjna, Warszawa, Polska 016142472 i dokonanie wpisu: REMONDIS DATA Office Sp. z o.o., Piaseczno, Polska 016638055.

166495 2009 10 21 A. Wprowadzono zmianę uprawnionego przez wykreślenie wpisu: OCEANIC Przedsiębiorstwo Farmaceutyczno-Kosmetyczne Wojciech Soszyński, Sopot, Polska 001043543 i dokonanie wpisu: OCEANIC SPÓŁKA AKCYJNA, Sopot, Polska 220702097.

166753 2009 10 28 A. Wprowadzono zmianę uprawnionego przez wykreślenie wpisu: KRAFT FOODS HOLDINGS, INC. a Delaware corporation, Northfield, Stany Zjednoczone Ameryki i dokonanie wpisu: Kraft Foods Global Brands LLC, Northfield, Stany Zjednoczone Ameryki.

167001 2009 10 01 A. Wprowadzono zmianę uprawnionego przez wykreślenie wpisu: „BDB” Spółka z o.o., Rypin, Polska 911235270 i dokonanie wpisu: CENOS Sp. z o.o., Września, Polska 630524860.

167002 2009 10 01 A. Wprowadzono zmianę uprawnionego przez wykreślenie wpisu: „BDB” Spółka z o.o., Rypin, Polska 911235270 i dokonanie wpisu: CENOS Sp. z o.o., Września, Polska 630524860.

167030 2009 10 05 A. Wprowadzono zmianę uprawnionego przez wykreślenie wpisu: H-D Michigan, Inc. Ann Arbor, Stany Zjednoczone Ameryki i dokonanie wpisu: H-D MI, LLC, Ann Arbor, Stany Zjednoczone Ameryki.

167030 2009 10 05 A. Wprowadzono zmianę nazwy uprawnionego przez wykreślenie wpisu: H-D MI, LLC, Ann Arbor, Stany Zjednoczone Ameryki i dokonanie wpisu: H-D Michigan, LLC, Ann Arbor, Stany Zjednoczone Ameryki.

167148 2009 10 29 A. Wprowadzono zmianę nazwy i siedziby uprawnionego przez wykreślenie wpisu: REFAN OOD, Plovdiv, Bułgaria i dokonanie wpisu: REFAN BULGARIA LTD., Trud, Bułgaria.

167286 2009 10 16 A. Wprowadzono zmianę uprawnionego przez wykreślenie wpisu: „CELL-FAST” Słabik i Słabik Spółka Jawna, Stalowa Wola, Polska 831199290 i dokonanie wpisu: Janusz Słabik, Krosno, Polska.

167287 2009 10 16 A. Wprowadzono zmianę uprawnionego przez wykreślenie wpisu: „CELL-FAST” Słabik i Słabik Spółka Jawna, Stalowa Wola, Polska 831199290 i dokonanie wpisu: Janusz Słabik, Krosno, Polska.

167390 2009 10 01 A. Wprowadzono zmianę uprawnionego przez wykreślenie wpisu: UNICOLOR Spółka Akcyjna, Łomianki, Polska 012626888 i dokonanie wpisu: COLORIS Sp. z o.o., Łomianki, Polska 017341618.

167738 2009 10 19 A. Wprowadzono zmianę uprawnionego przez wykreślenie wpisu: Bondo Corporation Ohio Corporation, Atlanta, Stany Zjednoczone Ameryki i dokonanie wpisu: 3M Company, St. Paul, Stany Zjednoczone Ameryki.

169295 2009 10 28 A. Wprowadzono zmianę uprawnionego przez wykreślenie wpisu: Kraft Foods Holdings, Inc., Northfield, Stany Zjednoczone Ameryki i dokonanie wpisu: Kraft Foods Global Brands LLC, Northfield, Stany Zjednoczone Ameryki.

169784 2009 10 07 A. Wprowadzono zmianę uprawnionego przez wykreślenie wpisu: GALECO Spółka z o.o. Balice, Polska 357106118 i dokonanie wpisu: Galeco Project Management Szczepan Buryło, Kraków, Polska.

169993 2009 10 21 A. Wprowadzono zmianę nazwy uprawnionego przez wykreślenie wpisu: Yamanouchi Europe B.V., Leiderdorp, Holandia i dokonanie wpisu: Astellas Pharma Europe B.V., Leiderdorp, Holandia.

170549 2009 10 08 A. Wprowadzono zmianę uprawnionego przez wykreślenie wpisu: H-D Michigan, Inc., Ann Arbor, Stany Zjednoczone Ameryki i dokonanie wpisu: H-D MI, LLC, Ann Arbor, Stany Zjednoczone Ameryki.

170549 2009 10 08 A. Wprowadzono zmianę nazwy uprawnionego przez wykreślenie wpisu: H-D MI, LLC, Ann Arbor, Stany Zjednoczone Ameryki i dokonanie wpisu: H-D Michigan, LLC, Ann Arbor, Stany Zjednoczone Ameryki.

170550 2009 10 06 A. Wprowadzono zmianę uprawnionego przez wykreślenie wpisu: H-D Michigan, Inc., Ann Arbor, Stany Zjednoczone Ameryki i dokonanie wpisu: H-D MI, LLC, Ann Arbor, Stany Zjednoczone Ameryki.

170550 2009 10 06 A. Wprowadzono zmianę nazwy uprawnionego przez wykreślenie wpisu: H-D MI, LLC, Ann Arbor, Stany Zjednoczone Ameryki i dokonanie wpisu: H-D Michigan, LLC, Ann Arbor, Stany Zjednoczone Ameryki.

170942 2009 10 06 A. Wprowadzono zmianę uprawnionego przez wykreślenie wpisu: H-D Michigan, Inc., Ann Arbor, Stany Zjednoczone Ameryki i dokonanie wpisu: H-D MI, LLC, Ann Arbor, Stany Zjednoczone Ameryki.

170942 2009 10 06 A. Wprowadzono zmianę nazwy uprawnionego przez wykreślenie wpisu: H-D MI, LLC, Ann Arbor, Stany Zjednoczone Ameryki i dokonanie wpisu: H-D Michigan, LLC, Ann Arbor, Stany Zjednoczone Ameryki.

170943 2009 10 06 A. Wprowadzono zmianę uprawnionego przez wykreślenie wpisu: H-D Michigan, Inc., Ann Arbor, Stany Zjednoczone Ameryki i dokonanie wpisu: H-D MI, LLC, Ann Arbor, Stany Zjednoczone Ameryki.

170943 2009 10 06 A. Wprowadzono zmianę nazwy uprawnionego przez wykreślenie wpisu: H-D MI, LLC, Ann Arbor, Stany Zjednoczone Ameryki i dokonanie wpisu: H-D Michigan, LLC, Ann Arbor, Stany Zjednoczone Ameryki.

170944 2009 10 06 A. Wprowadzono zmianę uprawnionego przez wykreślenie wpisu: H-D Michigan, Inc., Ann Arbor, Stany Zjednoczone Ameryki i dokonanie wpisu: H-D MI, LLC, Ann Arbor, Stany Zjednoczone Ameryki.

170944 2009 10 06 A. Wprowadzono zmianę nazwy uprawnionego przez wykreślenie wpisu: H-D MI, LLC, Ann Arbor, Stany Zjednoczone Ameryki i dokonanie wpisu: H-D Michigan, LLC, Ann Arbor, Stany Zjednoczone Ameryki.

170945 2009 10 06 A. Wprowadzono zmianę uprawnionego przez wykreślenie wpisu: H-D Michigan, Inc., Ann Arbor, Stany Zjednoczone Ameryki i dokonanie wpisu: H-D MI, LLC, Ann Arbor, Stany Zjednoczone Ameryki.

170945 2009 10 06 A. Wprowadzono zmianę nazwy uprawnionego przez wykreślenie wpisu: H-D MI, LLC, Ann Arbor, Stany Zjednoczone Ameryki i dokonanie wpisu: H-D Michigan, LLC, Ann Arbor, Stany Zjednoczone Ameryki.

170946 2009 10 06 A. Wprowadzono zmianę uprawnionego przez wykreślenie wpisu: H-D Michigan, Inc., Ann Arbor, Stany Zjednoczone Ameryki i dokonanie wpisu: H-D MI, LLC, Ann Arbor, Stany Zjednoczone Ameryki.

170946 2009 10 06 A. Wprowadzono zmianę nazwy uprawnionego przez wykreślenie wpisu: H-D MI, LLC, Ann Arbor, Stany Zjednoczone Ameryki i dokonanie wpisu: H-D Michigan, LLC, Ann Arbor, Stany Zjednoczone Ameryki.

170947 2009 10 06 A. Wprowadzono zmianę uprawnionego przez wykreślenie wpisu: H-D Michigan, Inc., Ann Arbor, Stany Zjednoczone Ameryki i dokonanie wpisu: H-D MI, LLC, Ann Arbor, Stany Zjednoczone Ameryki.

170947 2009 10 06 A. Wprowadzono zmianę nazwy uprawnionego przez wykreślenie wpisu: H-D MI, LLC, Ann Arbor, Stany Zjednoczone Ameryki i dokonanie wpisu: H-D Michigan, LLC, Ann Arbor, Stany Zjednoczone Ameryki.

170948 2009 10 08 A. Wprowadzono zmianę uprawnionego przez wykreślenie wpisu: H-D Michigan, Inc., Ann Arbor, Stany Zjednoczone Ameryki i dokonanie wpisu: H-D MI, LLC, Ann Arbor, Stany Zjednoczone Ameryki.

170948 2009 10 08 A. Wprowadzono zmianę nazwy uprawnionego przez wykreślenie wpisu: H-D MI, LLC, Ann Arbor, Stany Zjednoczone Ameryki i dokonanie wpisu: H-D Michigan, LLC, Ann Arbor, Stany Zjednoczone Ameryki.

170949 2009 10 08 A. Wprowadzono zmianę uprawnionego przez wykreślenie wpisu: H-D Michigan, Inc., Ann Arbor, Stany Zjednoczone Ameryki i dokonanie wpisu: H-D MI, LLC, Ann Arbor, Stany Zjednoczone Ameryki.

170949 2009 10 08 A. Wprowadzono zmianę nazwy uprawnionego przez wykreślenie wpisu: H-D MI, LLC, Ann Arbor, Stany Zjednoczone Ameryki i dokonanie wpisu: H-D Michigan, LLC, Ann Arbor, Stany Zjednoczone Ameryki.

170950 2009 10 08 A. Wprowadzono zmianę uprawnionego przez wykreślenie wpisu: H-D Michigan, Inc., Ann Arbor, Stany Zjednoczone Ameryki i dokonanie wpisu: H-D MI, LLC, Ann Arbor, Stany Zjednoczone Ameryki.

170950 2009 10 08 A. Wprowadzono zmianę nazwy uprawnionego przez wykreślenie wpisu: H-D MI, LLC, Ann Arbor, Stany Zjednoczone Ameryki i dokonanie wpisu: H-D Michigan, LLC, Ann Arbor, Stany Zjednoczone Ameryki.

170951 2009 10 08 A. Wprowadzono zmianę uprawnionego przez wykreślenie wpisu: H-D Michigan, Inc., Ann Arbor, Stany Zjednoczone Ameryki i dokonanie wpisu: H-D MI, LLC, Ann Arbor, Stany Zjednoczone Ameryki.

170951 2009 10 08 A. Wprowadzono zmianę nazwy uprawnionego przez wykreślenie wpisu: H-D MI, LLC, Ann Arbor, Stany Zjednoczone Ameryki i dokonanie wpisu: H-D Michigan, LLC, Ann Arbor, Stany Zjednoczone Ameryki.

170952 2009 10 08 A. Wprowadzono zmianę uprawnionego przez wykreślenie wpisu: H-D Michigan, Inc., Ann Arbor, Stany Zjednoczone Ameryki i dokonanie wpisu: H-D MI, LLC, Ann Arbor, Stany Zjednoczone Ameryki.

170952 2009 10 08 A. Wprowadzono zmianę nazwy uprawnionego przez wykreślenie wpisu: H-D MI, LLC, Ann Arbor, Stany Zjednoczone Ameryki i dokonanie wpisu: H-D Michigan, LLC, Ann Arbor, Stany Zjednoczone Ameryki.

171010 2009 10 08 A. Wprowadzono zmianę uprawnionego przez wykreślenie wpisu: H-D Michigan, Inc., Ann Arbor, Stany Zjednoczone Ameryki i dokonanie wpisu: H-D MI, LLC, Ann Arbor, Stany Zjednoczone Ameryki.

171010 2009 10 08 A. Wprowadzono zmianę nazwy uprawnionego przez wykreślenie wpisu: H-D MI, LLC, Ann Arbor, Stany Zjednoczone Ameryki i dokonanie wpisu: H-D Michigan, LLC, Ann Arbor, Stany Zjednoczone Ameryki.

171011 2009 10 12 A. Wprowadzono zmianę uprawnionego przez wykreślenie wpisu: H-D Michigan, Inc., Ann Arbor, Stany Zjednoczone Ameryki i dokonanie wpisu: H-D MI, LLC, Ann Arbor, Stany Zjednoczone Ameryki.

171011 2009 10 12 A. Wprowadzono zmianę nazwy uprawnionego przez wykreślenie wpisu: H-D MI, LLC, Ann Arbor, Stany Zjednoczone Ameryki i dokonanie wpisu: H-D Michigan, LLC, Ann Arbor, Stany Zjednoczone Ameryki.

171437 2009 10 21 A. Wprowadzono zmianę uprawnionego przez wykreślenie wpisu: „OCEANIC” Przedsiębiorstwo Farmaceutyczno Kosmetyczne – Soszyński Wojciech, Sopot, Polska 001043543 i dokonanie wpisu: OCEANIC SPÓŁKA AKCYJNA, Sopot, Polska 220702097.

171438 2009 10 21 A. Wprowadzono zmianę uprawnionego przez wykreślenie wpisu: „OCEANIC” Przedsiębiorstwo Far-

maceutyczno Kosmetyczne – Soszyński Wojciech, Sopot, Polska 001043543 i dokonanie wpisu: OCEANIC SPÓŁKA AKCYJNA, Sopot, Polska 220702097.

171439 2009 10 21 A. Wprowadzono zmianę uprawnionego przez wykreślenie wpisu: „OCEANIC” Przedsiębiorstwo Farmaceutyczno Kosmetyczne – Soszyński Wojciech, Sopot, Polska 001043543 i dokonanie wpisu: OCEANIC SPÓŁKA AKCYJNA, Sopot, Polska 220702097.

171781 2009 10 08 A. Wprowadzono zmianę uprawnionego przez wykreślenie wpisu: Lubelskie Zakłady Przemysłu Spirytusowego Polmos Sp. z o.o., Lublin, Polska 140665998 i dokonanie wpisu: Wódka Polska Sp. z o.o. sp. komandytowa, Lublin, Polska.

172255 2009 10 16 D. Dokonano wpisu: W dniu 08 października 2008 r. na podstawie postanowienia Sądu Rejonowego Poznań-Nowe Miasto i Wilda w Poznaniu Wydział VII Gospodarczy – Rejestru Zastawów (sygn. akt PO.VII.NsRej.Za. 9710/08/691) wpisano do Rejestru Zastawów pod pozycją 2143861 zastaw rejestrowy na prawie ochronnym udzielonym na znak towarowy R-172255 w celu zabezpieczenia wierzytelności przysługujących spółce Bank Zachodni WBK Spółka Akcyjna z siedzibą we Wrocławiu wobec spółki R&C Union Spółka Akcyjna z siedzibą w Poznaniu.

172255 2009 10 16 D. Dokonano wpisu: W dniu 08 października 2008 r. na podstawie postanowienia Sądu Rejonowego Poznań-Nowe Miasto i Wilda w Poznaniu Wydział VII Gospodarczy – Rejestru Zastawów (sygn. akt PO.VII.NsRej.Za. 9709/08/979) wpisano do Rejestru Zastawów pod pozycją 2143859 zastaw rejestrowy na prawie ochronnym udzielonym na znak towarowy R-172255 w celu zabezpieczenia wierzytelności przysługujących spółce Bank Zachodni WBK Spółka Akcyjna z siedzibą we Wrocławiu wobec spółki R&C Union Spółka Akcyjna z siedzibą w Poznaniu.

172557 2009 10 21 A. Wprowadzono zmianę uprawnionego przez wykreślenie wpisu: OCEANIC Przedsiębiorstwo Farmaceutyczno-Kosmetyczne Wojciech Soszyński, Sopot, Polska 001043543 i dokonanie wpisu: OCEANIC SPÓŁKA AKCYJNA, Sopot, Polska 220702097.

172590 2009 10 16 D. Dokonano wpisu: Na mocy umowy z dnia 03 listopada 2008 r. udzielono niewyłącznej i ograniczonej licencji na używanie znaku towarowego w zakresie związanym z promieniowaniem produktu ubezpieczeniowego - ubezpieczenia na życie z ubezpieczeniowym funduszem kapitałowym „Prosperita” – w materiałach marketingowych, formularzach i dokumentach niezbędnych do obsługi sprzedażowej klientów na całym terytorium RP na rzecz spółki Sopotkie Towarzystwo Ubezpieczeń na Życie Ergo Hestia SA z siedzibą w Sopocie, Polska od dnia 04 listopada 2008 r. do dnia 31 grudnia 2017 r.

172663 2009 10 16 D. Dokonano wpisu: W dniu 08 października 2008 r. na podstawie postanowienia Sądu Rejonowego Poznań-Nowe Miasto i Wilda w Poznaniu Wydział VII Gospodarczy – Rejestru Zastawów (sygn. akt PO.VII.NsRej.Za. 9710/08/691) wpisano do Rejestru Zastawów pod pozycją 2143861 zastaw rejestrowy na prawie ochronnym udzielonym na znak towarowy R-172663 w celu zabezpieczenia wierzytelności przysługujących spółce Bank Zachodni WBK Spółka Akcyjna z siedzibą we Wrocławiu wobec spółki R&C Union Spółka Akcyjna z siedzibą w Poznaniu.

172663 2009 10 16 D. Dokonano wpisu: W dniu 08 października 2008 r. na podstawie postanowienia Sądu Rejonowego Poznań-Nowe Miasto i Wilda w Poznaniu Wydział VII Gospodarczy – Rejestru Zastawów (sygn. akt PO.VII.NsRej.Za. 9709/08/979) wpisano do Rejestru Zastawów pod pozycją 2143859 zastaw rejestrowy na prawie ochronnym udzielonym na znak towarowy R-172663 w celu zabezpieczenia wierzytelności przysługujących spółce Bank Zachodni WBK Spółka Akcyjna z siedzibą we Wrocławiu wobec spółki R&C Union Spółka Akcyjna z siedzibą w Poznaniu.

173025 2009 10 23 A. Wprowadzono zmianę uprawnionego przez wykreślenie wpisu: JC AUTO Spółka Akcyjna, Warszawa, Polska 015187811 i dokonanie wpisu: INTER CARS S.A., Warszawa, Polska 014992887.

173334 2009 10 22 A. Wprowadzono zmianę uprawnionego przez wykreślenie wpisu: „FOTO CLASSIC” Spółka z o.o., Tarnobrzeg, Polska 831203926 i dokonanie wpisu: CEWE COLOR Sp. z o.o., Kędzierzyn Koźle, Polska 530617084.

173335 2009 10 22 A. Wprowadzono zmianę uprawnionego przez wykreślenie wpisu: „FOTO CLASSIC” Spółka z o.o., Tarnobrzeg, Polska 831203926 i dokonanie wpisu: CEWE COLOR Sp. z o.o., Kędzierzyn Koźle, Polska 530617084.

173502 2009 10 22 A. Wprowadzono zmianę nazwy uprawnionego przez wykreślenie wpisu: COMPUTER ART. STUDIO, Jacek Kułaga, Warszawa, Polska 006240857 i dokonanie wpisu: MEGAFORMAT Jacek Kułaga, Warszawa, Polska 006240857.

174133 2009 10 23 A. Wprowadzono zmianę uprawnionego przez wykreślenie wpisu: JC AUTO Spółka Akcyjna, Warszawa, Polska 015187811 i dokonanie wpisu: INTER CARS S.A., Warszawa, Polska 014992887.

174134 2009 10 23 A. Wprowadzono zmianę uprawnionego przez wykreślenie wpisu: JC AUTO Spółka Akcyjna, Warszawa, Polska 015187811 i dokonanie wpisu: INTER CARS S.A., Warszawa, Polska 014992887.

174203 2009 10 28 A. Wprowadzono zmianę uprawnionego przez wykreślenie wpisu: Kraft Foods Holdings, Inc., Northfield, Stany Zjednoczone Ameryki i dokonanie wpisu: Kraft Foods Global Brands LLC, Northfield, Stany Zjednoczone Ameryki.

175086 2009 10 28 A. Wprowadzono zmianę uprawnionego przez wykreślenie wpisu: Kraft Foods Holdings, Inc., Northfield, Stany Zjednoczone Ameryki i dokonanie wpisu: Kraft Foods Global Brands LLC, Northfield, Stany Zjednoczone Ameryki.

175099 2009 10 08 A. Wprowadzono zmianę uprawnionego przez wykreślenie wpisu: Browary Warmińsko-Mazurskie „Jurand” Sp. z o.o., Olsztyn, Polska 510003593 i dokonanie wpisu: Spółka CENTRALNE PIWNICE WIN IMPORTOWANYCH Sp. z o.o., Warszawa, Polska.

175464 2009 10 28 A. Wprowadzono zmianę uprawnionego przez wykreślenie wpisu: Kraft Foods Holdings, Inc., Northfield, Stany Zjednoczone Ameryki i dokonanie wpisu: Kraft Foods Global Brands LLC, Northfield, Stany Zjednoczone Ameryki.

175465 2009 10 28 A. Wprowadzono zmianę uprawnionego przez wykreślenie wpisu: Kraft Foods Holdings, Inc., Northfield, Stany Zjednoczone Ameryki i dokonanie wpisu: Kraft Foods Global Brands LLC, Northfield, Stany Zjednoczone Ameryki.

175552 2009 10 28 A. Wprowadzono zmianę uprawnionego przez wykreślenie wpisu: KRAFT FOODS HOLDINGS, INC., a Delaware corporation, Northfield, Stany Zjednoczone Ameryki i dokonanie wpisu: Kraft Foods Global Brands LLC, Northfield, Stany Zjednoczone Ameryki.

175697 2009 10 02 A. Wprowadzono zmianę uprawnionego przez wykreślenie wpisu: Lubelskie Zakłady Przemysłu Spirytusowego POLMOS Spółka z o.o., Lublin, Polska 140665998 i dokonanie wpisu: WÓDKA POLSKA Spółka z ograniczoną odpowiedzialnością Spółka komandytowa, Lublin, Polska.

175698 2009 10 02 A. Wprowadzono zmianę uprawnionego przez wykreślenie wpisu: Lubelskie Zakłady Przemysłu Spirytusowego POLMOS Spółka z o.o., Lublin, Polska 140665998 i dokonanie wpisu: WÓDKA POLSKA Spółka z ograniczoną odpowiedzialnością Spółka komandytowa, Lublin, Polska.

175699 2009 10 02 A. Wprowadzono zmianę uprawnionego przez wykreślenie wpisu: Lubelskie Zakłady Przemysłu Spirytusowego POLMOS Spółka z o.o., Lublin, Polska 140665998 i dokonanie

wpisu: WÓDKA POLSKA Spółka z ograniczoną odpowiedzialnością Spółka komandytowa, Lublin, Polska.

175700 2009 10 02 A. Wprowadzono zmianę uprawnionego przez wykreślenie wpisu: Lubelskie Zakłady Przemysłu Spirytusowego POLMOS Spółka z o.o., Lublin, Polska 140665998 i dokonanie wpisu: WÓDKA POLSKA Spółka z ograniczoną odpowiedzialnością Spółka komandytowa, Lublin, Polska.

175713 2009 10 02 A. Wprowadzono zmianę uprawnionego przez wykreślenie wpisu: Lubelskie Zakłady Przemysłu Spirytusowego POLMOS Spółka z o.o., Lublin, Polska 140665998 i dokonanie wpisu: WÓDKA POLSKA Spółka z ograniczoną odpowiedzialnością Spółka komandytowa, Lublin, Polska.

175739 2009 10 12 A. Wprowadzono zmianę uprawnionego przez wykreślenie wpisu: H-D Michigan, Inc., Ann Arbor, Stany Zjednoczone Ameryki i dokonanie wpisu: H-D MI, LLC, Ann Arbor, Stany Zjednoczone Ameryki.

175739 2009 10 12 A. Wprowadzono zmianę nazwy uprawnionego przez wykreślenie wpisu: H-D MI, LLC, Ann Arbor, Stany Zjednoczone Ameryki i dokonanie wpisu: H-D Michigan, LLC, Ann Arbor, Stany Zjednoczone Ameryki.

176087 2009 10 22 A. Wprowadzono zmianę nazwy uprawnionego przez wykreślenie wpisu: COMPUTER ART STUDIO Jacek Kułaga, Warszawa, Polska i dokonanie wpisu: MEGAFORMAT Jacek Kułaga, Warszawa, Polska 006240857.

176510 2009 10 12 A. Wprowadzono zmianę uprawnionego przez wykreślenie wpisu: Kompania Spirytusowa „Wratislavia” Polmos Wrocław S.A., Wrocław, Polska 931541614 i dokonanie wpisu: AKWAWIT – BRASCO SPÓŁKA AKCYJNA, Wrocław, Polska 6970011390.

177293 2009 10 27 A. Wprowadzono zmianę nazwy uprawnionego przez wykreślenie wpisu: Fabryka Elementów Wypożyczenia „Metalplast – Złotów” w Złotowie S.A, Złotów, Polska 0000573888 i dokonanie wpisu: „Metalplast Karo Złotów” S.A., Złotów, Polska 000057388.

177443 2009 10 28 A. Wprowadzono zmianę uprawnionego przez wykreślenie wpisu: Cadbury Enterprises Pte Ltd, Singapore, Singapur i dokonanie wpisu: Pro-Life Foods Limited, Hamilton, Nowa Zelandia.

177952 2009 10 21 A. Wprowadzono zmianę uprawnionego przez wykreślenie wpisu: OCEANIC Przedsiębiorstwo Farmaceutyczno Kosmetyczne Wojciech Soszyński, Sopot, Polska 001043543 i dokonanie wpisu: OCEANIC SPÓŁKA AKCYJNA, Sopot, Polska 220702097.

178038 2009 10 22 A. Wprowadzono zmianę nazwy uprawnionego przez wykreślenie wpisu: COMPUTER ART STUDIO Jacek Kułaga, Warszawa, Polska 006240857 i dokonanie wpisu: MEGAFORMAT Jacek Kułaga, Warszawa, Polska 006240857.

178090 2009 10 22 A. Wprowadzono zmianę nazwy uprawnionego przez wykreślenie wpisu: COMPUTER ART STUDIO Jacek Kułaga, Warszawa, Polska 006240857 i dokonanie wpisu: MEGAFORMAT Jacek Kułaga, Warszawa, Polska 006240857.

178337 2009 10 28 A. Wprowadzono zmianę uprawnionego przez wykreślenie wpisu: OCEANIC Przedsiębiorstwo Farmaceutyczno Kosmetyczne Wojciech Soszyński, Sopot, Polska, 001043543 i dokonanie wpisu: OCEANIC SPÓŁKA AKCYJNA, Sopot, Polska 220702097.

180481 2009 10 06 A. Wprowadzono zmianę uprawnionego przez wykreślenie wpisu: Lubelskie Zakłady Przemysłu Spirytusowego Polmos Sp. z o.o., Lublin, Polska 140665998 i dokonanie wpisu: Wódka Polska Sp. z o.o. Sp. komandytowa, Lublin, Polska.

180482 2009 10 06 A. Wprowadzono zmianę uprawnionego przez wykreślenie wpisu: Lubelskie Zakłady Przemysłu Spirytusowego Polmos Sp. z o.o., Lublin, Polska 140665998 i dokonanie wpisu: Wódka Polska Sp. z o.o. Sp. komandytowa, Lublin, Polska.

180483 2009 10 06 A. Wprowadzono zmianę uprawnionego przez wykreślenie wpisu: Lubelskie Zakłady Przemysłu Spirytusowego Polmos Sp. z o.o., Lublin, Polska 140665998 i dokonanie wpisu: Wódka Polska Sp. z o.o. Sp. komandytowa, Lublin, Polska.

180564 2009 10 01 A. Wprowadzono zmianę uprawnionego przez wykreślenie wpisu: „Polifarb Cieszyn-Wrocław S.A., Wrocław, Polska 070409810 i dokonanie wpisu: SigmaKalon Deco Polska Sp. z o.o., Wrocław, Polska 932708766.

180564 2009 10 01 A. Wprowadzono zmianę nazwy uprawnionego przez wykreślenie wpisu: SigmaKalon Deco Polska Sp. z o.o., Wrocław, Polska 932708766 i dokonanie wpisu: PPG DECO POLSKA Sp. z o.o., Wrocław, Polska 932708766.

180610 2009 10 28 A. Wprowadzono zmianę uprawnionego przez wykreślenie wpisu: PRACOWNIA Spółka z o.o., Gdańsk, Polska i dokonanie wpisu: WYDAWNICTWO SŁOWO/OBRAZ TERYTORIA Spółka z o.o., Gdańsk, Polska 432327560.

181317 2009 10 21 A. Wprowadzono zmianę uprawnionego przez wykreślenie wpisu: OCEANIC Przedsiębiorstwo Farmaceutyczno Kosmetyczne Wojciech Soszyński, Sopot, Polska, 001043543 i dokonanie wpisu: OCEANIC SPÓŁKA AKCYJNA, Sopot, Polska 220702097.

183219 2009 10 21 A. Wprowadzono zmianę uprawnionego przez wykreślenie wpisu: OCEANIC Przedsiębiorstwo Farmaceutyczno Kosmetyczne Wojciech Soszyński, Sopot, Polska, 001043543 i dokonanie wpisu: OCEANIC SPÓŁKA AKCYJNA, Sopot, Polska 220702097.

183589 2009 10 20 A. Wprowadzono zmianę siedziby uprawnionego przez wykreślenie wpisu: „DREWNO CENTRUM” Sp. z o.o., Pruszków, Polska 150526355 „DREWNO S. Sokołowski i T. Dobrowolski Sp. j.”, Częstochowa, Polska 010261572 „FIRMA HANDLOWA SĘK K. KACZMAREK – H. STACHOWSKI Sp. j.”, Poznań, Polska 630033606 i dokonanie wpisu: „DREWNO CENTRUM” Sp. z o.o., Warszawa, Polska 015593652 „DREWNO S. Sokołowski i T. Dobrowolski Sp. Jawna”, Częstochowa, Polska 150526355 „FIRMA HANDLOWA SĘK K. Kaczmarek – H. Stachowski Sp. Jawna”, Poznań, Polska 630033606.

183590 2009 10 20 A. Wprowadzono zmianę siedziby uprawnionego przez wykreślenie wpisu: „DREWNO CENTRUM” Sp. z o.o., Pruszków, Polska 150526355 „DREWNO S. Sokołowski i T. Dobrowolski Sp. j.”, Częstochowa, Polska 010261572 „FIRMA HANDLOWA SĘK K. KACZMAREK – H. STACHOWSKI Sp. j.”, Poznań, Polska 630033606 i dokonanie wpisu: „DREWNO CENTRUM” Sp. z o.o., Warszawa, Polska 015593652 „DREWNO S. Sokołowski i T. Dobrowolski Sp. Jawna”, Częstochowa, Polska 150526355 „FIRMA HANDLOWA SĘK K. Kaczmarek – H. Stachowski Sp. Jawna”, Poznań, Polska 630033606.

183591 2009 10 20 A. Wprowadzono zmianę siedziby uprawnionego przez wykreślenie wpisu: „DREWNO CENTRUM” Sp. z o.o., Pruszków, Polska 150526355 „DREWNO S. Sokołowski i T. Dobrowolski Sp. j.”, Częstochowa, Polska 010261572 „FIRMA HANDLOWA SĘK K. KACZMAREK – H. STACHOWSKI Sp. j.”, Poznań, Polska 630033606 i dokonanie wpisu: „DREWNO CENTRUM” Sp. z o.o., Warszawa, Polska 015593652 „DREWNO S. Sokołowski i T. Dobrowolski Sp. Jawna”, Częstochowa, Polska 150526355 „FIRMA HANDLOWA SĘK K. Kaczmarek – H. Stachowski Sp. Jawna”, Poznań, Polska 630033606.

183998 2009 10 20 A. Wprowadzono zmianę siedziby uprawnionego przez wykreślenie wpisu: „DREWNO CENTRUM” Sp. z o.o., Pruszków, Polska 150526355 „DREWNO S. Sokołowski i T. Dobrowolski Sp. j.”, Częstochowa, Polska 010261572 „FIRMA HANDLOWA SĘK K. KACZMAREK – H. STACHOWSKI Sp. j.”, Poznań, Polska 630033606 i dokonanie wpisu: „DREWNO CENTRUM” Sp. z o.o., Warszawa, Polska 015593652 „DREWNO S. Sokołowski i T. Dobrowolski Sp. Jawna”, Częstochowa, Polska 150526355 „FIRMA HANDLOWA SĘK K. Kaczmarek – H. Stachowski Sp. Jawna”, Poznań, Polska 630033606.

183999 2009 10 20 A. Wprowadzono zmianę siedziby uprawnionego przez wykreślenie wpisu: „DREWNO CENTRUM” Sp. z o.o.,

Pruszków, Polska 150526355 „DREWNO S. Sokołowski i T. Dobrowolski Sp. j.”, Częstochowa, Polska 010261572 „FIRMA HANDLOWA SĘK K. KACZMAREK – H. STACHOWSKI Sp. j.”, Poznań, Polska 630033606 i dokonanie wpisu: „DREWNO CENTRUM” Sp. z o.o., Warszawa, Polska 015593652 „DREWNO S. Sokołowski i T. Dobrowolski Sp. Jawna”, Częstochowa, Polska 150526355 „FIRMA HANDLOWA SĘK K. Kaczmarek – H. Stachowski Sp. Jawna”, Poznań, Polska 630033606.

184458 2009 10 20 A. Wprowadzono zmianę siedziby uprawnionego przez wykreślenie wpisu: „DREWNO CENTRUM” Sp. z o.o., Pruszków, Polska 150526355 „DREWNO S. Sokołowski i T. Dobrowolski Sp. j.”, Częstochowa, Polska 010261572 „FIRMA HANDLOWA SĘK K. KACZMAREK – H. STACHOWSKI Sp. j.”, Poznań, Polska 630033606 i dokonanie wpisu: „DREWNO CENTRUM” Sp. z o.o., Warszawa, Polska 015593652 „DREWNO S. Sokołowski i T. Dobrowolski Sp. Jawna”, Częstochowa, Polska 150526355 „FIRMA HANDLOWA SĘK K. Kaczmarek – H. Stachowski Sp. Jawna”, Poznań, Polska 630033606.

185246 2009 10 23 A. Wprowadzono zmianę uprawnionego przez wykreślenie wpisu: JC Auto Spółka Akcyjna, Warszawa, Polska 015187811 i dokonanie wpisu: INTER CARS S.A., Warszawa, Polska 014992887.

185247 2009 10 23 A. Wprowadzono zmianę uprawnionego przez wykreślenie wpisu: JC Auto Spółka Akcyjna, Warszawa, Polska 015187811 i dokonanie wpisu: INTER CARS S.A., Warszawa, Polska 014992887.

186620 2009 10 06 D. Dokonano wpisu: W dniu 13 maja 2009 r. na podstawie postanowienia Sądu Rejonowego dla Krakowa-Śródmieścia w Krakowie Wydział VII Gospodarczy – Rejestru Zastawów (sygn. akt KR.VII.Ns-Rej.Za 3214/09/367) wpisano do Rejestru Zastawów pod pozycją 2167524 zastaw rejestrowy na prawie ochronnym udzielonym na znak towarowy R-186620 w celu zabezpieczenia wierzytelności przysługujących BRE BANK Spółka Akcyjna z siedzibą w Warszawie wobec Grupa Kolastyna S.A. z siedzibą w Krakowie”.

186765 2009 10 21 A. Wprowadzono zmianę nazwy uprawnionego przez wykreślenie wpisu: Yamanouchi Europe B.V., Leiderdorp, Holandia i dokonanie wpisu: Astellas Pharma Europe B.V., Leiderdorp, Holandia.

187198 2009 10 23 A. Wprowadzono zmianę uprawnionego przez wykreślenie wpisu: JC AUTO Spółka Akcyjna, Warszawa, Polska 015187811 i dokonanie wpisu: INTER CARS S.A., Warszawa, Polska 014992887.

187577 2009 10 27 A. Wprowadzono zmianę uprawnionego przez wykreślenie wpisu: Wytwórnia Artykułów Bezglutenowych „BEZGLUTEN” S.C. Janusz Lichacz, Mariusz Koczwarą, Magdalena Stefanik, Posądzą, Polska 356817828 i dokonanie wpisu: Wytwórnia Artykułów Bezglutenowych „BEZGLUTEN” S.C. Mariusz Koczwarą, Magdalena Stefanik, Posądzą, Polska 356817828.

188027 2009 10 05 A. Wprowadzono zmianę uprawnionego przez wykreślenie wpisu: Browary Warmińsko-Mazurskie „JURAND” Spółka z o.o., Olsztyn, Polska 510003593 i dokonanie wpisu: Spółka CENTRALNE PIWNICE WIN Importowanych Sp. z o.o., Warszawa, Polska.

188189 2009 10 27 A. Wprowadzono zmianę nazwy uprawnionego przez wykreślenie wpisu: Fabryka Elementów Wyposażenia Budownictwa „METALPLAST-ZŁOTÓW” w Złotowie Spółka Akcyjna, Złotów, Polska 000057388 i dokonanie wpisu: „METALPLAST KARO ZŁOTÓW” Spółka Akcyjna, Złotów, Polska 000057388.

188383 2009 10 05 A. Wprowadzono zmianę uprawnionego przez wykreślenie wpisu: Browary Warmińsko-Mazurskie „Jurand” Sp. z o.o., Olsztyn, Polska 510003593 i dokonanie wpisu: Spółka CENTRALNE PIWNICE WIN IMPORTOWANYCH Sp. z o.o., Warszawa, Polska.

188473 2009 10 06 D. Dokonano wpisu: W dniu 13 maja 2009 r. na podstawie postanowienia Sądu Rejonowego dla Krakowa-Śródmieścia

mieścia w Krakowie Wydział VII Gospodarczy – Rejestru Zastawów (sygn. akt KR.VII.Ns-Rej.Za 3180/09/909) wpisano do Rejestru Zastawów pod pozycją 2167507 zastaw rejestrowy na prawie ochronnym udzielonym na znak towarowy R-188473 w celu zabezpieczenia wierzytelności przysługujących BRE BANK Spółka Akcyjna z siedzibą w Warszawie wobec Grupa Kolastyna S.A. z siedzibą w Krakowie”.

188775 2009 10 28 A. Wprowadzono zmianę uprawnionego przez wykreślenie wpisu: Kraft Foods Holdings, Inc., Northfield, Stany Zjednoczone Ameryki i dokonanie wpisu: Kraft Foods Global Brands LLC, Northfield, Stany Zjednoczone Ameryki.

189782 2009 10 19 A. Wprowadzono zmianę uprawnionego przez wykreślenie wpisu: „PREMIUM FOODS” Spółka Akcyjna, Warszawa, Polska 015303967 i dokonanie wpisu: TETLEY GB LIMITED, Greenford, Wielka Brytania.

190034 2009 10 27 A. Wprowadzono zmianę nazwy i siedziby uprawnionego przez wykreślenie wpisu: Zakłady Tworzyw Sztucznych „ERG” w Pustkowie S.A., Pustków, Polska 850022800 i dokonanie wpisu: LERG SA, Pustków-Osiedle, Polska.

190186 2009 10 22 D. Dokonano wpisu: Na mocy umowy z dnia 27 lutego 2009 r. udzielono pełnej i niewyłącznej licencji na używanie znaku towarowego R-190186 na rzecz podmiotu Przedsiębiorstwo Produkcyjno Handlowo Usługowe „STROPEX” Spółka jawna, na okres 15 lat.

190187 2009 10 22 D. Dokonano wpisu: Na mocy umowy z dnia 27 lutego 2009 r. udzielono pełnej i niewyłącznej licencji na używanie znaku towarowego R-190187 na rzecz podmiotu Przedsiębiorstwo Produkcyjno Handlowo Usługowe „STROPEX” Spółka jawna, na okres 15 lat.

190586 2009 10 08 A. Wprowadzono zmianę uprawnionego przez wykreślenie wpisu: Browary Warmińsko-Mazurskie „Jurand” Sp. z o.o., Olsztyn, Polska 510003593 i dokonanie wpisu: Spółka CENTRALNE PIWNICE WIN IMPORTOWANYCH Sp. z o.o., Warszawa, Polska.

190635 2009 10 05 A. Wprowadzono zmianę uprawnionego przez wykreślenie wpisu: Browary Warmińsko-Mazurskie „Jurand” Spółka z o.o., Olsztyn, Polska 510003593 i dokonanie wpisu: Spółka CENTRALNE PIWNICE WIN IMPORTOWANYCH Sp. z o.o., Warszawa, Polska.

191083 2009 10 27 A. Wprowadzono zmianę nazwy i siedziby uprawnionego przez wykreślenie wpisu: Zakłady Tworzyw Sztucznych „ERG” w Pustkowie Spółka Akcyjna, Pustków, Polska 850022800 i dokonanie wpisu: LERG Spółka Akcyjna, Pustków-Osiedle, Polska 850022800.

191371 2009 10 20 A. Wprowadzono zmianę siedziby uprawnionego przez wykreślenie wpisu: DREWNO CENTRUM Spółka z ograniczoną odpowiedzialnością, Pruszków, Polska 010261572 DREWNO S. Sokołowski i T. Dobrowolski Spółka Jawna, Częstochowa, Polska Firma Handlowa SEKK. Kaczmarek – H. Stachowski Spółka Jawna, Poznań, Polska i dokonanie wpisu: „DREWNO CENTRUM” Sp. z o.o., Warszawa, Polska 015593652 „DREWNO S. Sokołowski i T. Dobrowolski Sp. Jawna”, Częstochowa, Polska 150526355 „FIRMA HANDLOWA SEK K. Kaczmarek – H. Stachowski Sp. Jawna”, Poznań, Polska 630033606.

191636 2009 10 23 A. Wprowadzono zmianę uprawnionego przez wykreślenie wpisu: JC AUTO SPÓŁKA AKCYJNA, Warszawa, Polska i dokonanie wpisu: INTER CARS S.A., Warszawa, Polska 014992887.

192019 2009 10 06 D. Dokonano wpisu: W dniu 13 maja 2009 r. na podstawie postanowienia Sądu Rejonowego dla Krakowa-Śródmieścia w Krakowie Wydział VII Gospodarczy – Rejestru Zastawów (sygn. akt KR.VII.Ns-Rej.Za 3215/09/768) wpisano do Rejestru Zastawów pod pozycją 2167523 zastaw rejestrowy na prawie ochronnym udzielonym na znak towarowy R-192019 w celu zabezpie-

czenia wierzytelności przysługujących BRE BANK Spółka Akcyjna z siedzibą w Warszawie wobec Grupa Kolastyna S.A. z siedzibą w Krakowie”.

193743 2009 10 12 A. Wprowadzono zmianę uprawnionego przez wykreślenie wpisu: INTECH-METAL Sp. z o.o., Łącko 18, Polska 002498139 i dokonanie wpisu: „MAS” Spółka z o.o., Katowice, Polska.

193949 2009 10 21 A. Wprowadzono zmianę siedziby uprawnionego przez wykreślenie wpisu: AKWAWIT – BRASCO S.A., Leszno, Polska 001100873 i dokonanie wpisu: AKWAWIT-BRASCO S.A., Wrocław, Polska 001100873.

194897 2009 10 29 A. Wprowadzono zmianę uprawnionego przez wykreślenie wpisu: UCB Pharma Spółka z ograniczoną odpowiedzialnością, Warszawa, Polska i dokonanie wpisu: Grünenthal GmbH, Aachen, Niemcy.

194930 2009 10 01 A. Wprowadzono zmianę uprawnionego przez wykreślenie wpisu: Ogólnopolska Centrala BHP „Polstar” Iwona i Sławomir Wołoszczuk spółka jawna, Koszalin, Polska 003806548 i dokonanie wpisu: Ogólnopolska Centrala BHP „Polstar” Sp. z o.o., Koszalin, Polska

194930 2009 10 01 A. Wprowadzono zmianę uprawnionego przez wykreślenie wpisu: Ogólnopolska Centrala BHP „Polstar” Sp. z o.o., Koszalin, Polska i dokonanie wpisu: Polstar Holding Sp. z o.o. Sp. komandytowa, Koszalin, Polska.

195141 2009 10 16 F. Dokonano wpisu: Na podstawie tytułu wykonawczego: Nakaz zapłaty w postępowaniu upominawczym Sądu Rejonowego w Sosnowcu XII Wydział Gospodarczy z dnia 31 grudnia 2007 r., sygnatura akt XII GNc 1262/07 zaopatrzonej w klauzulę wykonalności z dnia 09 października 2008 r. oraz Postanowienie Sądu Rejonowego w Sosnowcu Wydział XII Gospodarczy z dnia 09 października 2008 r., sygnatura akt XII GCo 121/08 zaopatrzonej w klauzulę wykonalności z dnia 09 października 2008 r. Komornik Sądowy przy Sądzie Rejonowym w Zgierzu dokonał zajęcia prawa ochronnego na znak towarowy na rzecz wierzyciela PRAGMA INKASO Spółki Akcyjnej z siedzibą w Tarnowskich Górach.

195141 2009 10 16 F. Dokonano wpisu: Na podstawie tytułu wykonawczego: Wyrok Sądu Okręgowego w Łodzi z dnia 28 maja 2008 r., sygnatura akt X GC 124/08 oraz Wyrok Sądu Apelacyjnego w Łodzi z dnia 12 września 2008 r., sygnatura akt I ACa 653/08 zaopatrzonej w klauzulę wykonalności z dnia 24 września 2008 r. Komornik Sądowy przy Sądzie Rejonowym w Zgierzu dokonał zajęcia prawa ochronnego na znak towarowy R-195141 na rzecz wierzyciela: „Energomontaż-Północ” Spółka Akcyjna z siedzibą w Warszawie.

195141 2009 10 16 F. Dokonano wpisu: Na podstawie tytułu wykonawczego: Nakaz zapłaty w postępowaniu nakazowym Sądu Okręgowego we Wrocławiu z dnia 10 czerwca 2008 r. Komornik Sądowy przy Sądzie Rejonowym w Zgierzu dokonał zajęcia prawa ochronnego na znak towarowy na rzecz wierzyciela Politechniki Wrocławskiej we Wrocławiu.

195582 2009 10 01 A. Wprowadzono zmianę uprawnionego przez wykreślenie wpisu: Praga Business Park Sp. z o.o., Warszawa, Polska 016279113 i dokonanie wpisu: CYFROWY POLSAT SPÓŁKA AKCYJNA, Warszawa, Polska 670925160.

195978 2009 10 28 A. Wprowadzono zmianę uprawnionego przez wykreślenie wpisu: Kraft Foods Holdings, Inc., Northfield, Stany Zjednoczone Ameryki i dokonanie wpisu: Kraft Foods Global Brands LLC, Northfield, Stany Zjednoczone Ameryki.

196173 2009 10 01 D. Dokonano wpisu: W dniu 28 grudnia 2004 r. zawarto umowę licencyjną wyłączną i pełną na używanie znaku towarowego słownego PANORAMA INTERNETU R-196173 w okresie trwania prawa w ochronie przez PANORAMA INTERNETU Sp. z o.o., Gdańsk, Polska.

196558 2009 10 19 A. Wprowadzono zmianę uprawnionego przez wykreślenie wpisu: JERONIMO MARTINS DYSTRYBUCJA

Spółka Akcyjna, Kostrzyn, Polska 630303023 i dokonanie wpisu: Optimum Mark Sp. z o.o., Warszawa, Polska 015837798.

196559 2009 10 19 A. Wprowadzono zmianę uprawnionego przez wykreślenie wpisu: JERONIMO MARTINS DYSTRYBUCJA Spółka Akcyjna, Kostrzyn, Polska 630303023 i dokonanie wpisu: Optimum Mark Sp. z o.o., Warszawa, Polska 015837798.

196560 2009 10 19 A. Wprowadzono zmianę uprawnionego przez wykreślenie wpisu: JERONIMO MARTINS DYSTRYBUCJA Spółka Akcyjna, Kostrzyn, Polska 630303023 i dokonanie wpisu: Optimum Mark Sp. z o.o., Warszawa, Polska 015837798.

197282 2009 10 05 A. Wprowadzono zmianę uprawnionego przez wykreślenie wpisu: Lubelskie Zakłady Przemysłu Spirytusowego POLMOS Spółka Akcyjna, Lublin, Polska 430029752 i dokonanie wpisu: Lubelskie Zakłady Przemysłu Spirytusowego POLMOS Spółka Akcyjna, Lublin, Polska 430029752 Pago – Janusz Palikot, Warszawa, Polska.

197282 2009 10 05 E. Dokonano wpisu: Na podstawie regulaminu z dnia 10 września 2007 r. ustanowiono wspólne prawo ochronne.

197282 2009 10 05 A. Wprowadzono zmianę uprawnionego przez wykreślenie wpisu: Lubelskie Zakłady Przemysłu Spirytusowego POLMOS Spółka Akcyjna, Lublin, Polska 430029752 Pago – Janusz Palikot, Warszawa, Polska i dokonanie wpisu: Lubelskie Zakłady Przemysłu Spirytusowego POLMOS Sp. z o.o., Lublin, Polska 140665998 Pago – Janusz Palikot, Warszawa, Polska.

197642 2009 10 05 A. Wprowadzono zmianę uprawnionego przez wykreślenie wpisu: „AGRO-WODZISŁAW” Sp. z o.o., Wodzisław Śl., Polska 273915506 i dokonanie wpisu: AGRO-WODZISŁAW SPÓŁKA Z OGRANICZONĄ ODPOWIEDZIALNOŚCIĄ SPÓŁKA KOMANDYTOWA, Wodzisław Śląski, Polska 240512085.

197643 2009 10 05 A. Wprowadzono zmianę uprawnionego przez wykreślenie wpisu: „AGRO-WODZISŁAW” Sp. z o.o., Wodzisław Śl., Polska 273915506 i dokonanie wpisu: AGRO-WODZISŁAW SPÓŁKA Z OGRANICZONĄ ODPOWIEDZIALNOŚCIĄ SPÓŁKA KOMANDYTOWA, Wodzisław Śląski, Polska 240512085.

198025 2009 10 14 A. Wprowadzono zmianę uprawnionego przez wykreślenie wpisu: IGLOTEX Sp. z o.o., Skórcz, Polska 192531429 i dokonanie wpisu: IGLOTEX S.A., Skórcz, Polska.

198366 2009 10 28 A. Wprowadzono zmianę siedziby uprawnionego przez wykreślenie wpisu: max24 Jacek Maryasz, Modrzyca, Polska 978118661 i dokonanie wpisu: max24 Jacek Maryasz, Nowa Sól, Polska 978118661.

198367 2009 10 28 A. Wprowadzono zmianę siedziby uprawnionego przez wykreślenie wpisu: max24 Jacek Maryasz, Modrzyca, Polska 978118661 i dokonanie wpisu: max24 Jacek Maryasz, Nowa Sól, Polska 978118661.

198499 2009 10 19 A. Wprowadzono zmianę uprawnionego przez wykreślenie wpisu: JERONIMO MARTINS DYSTRYBUCJA S.A., Kostrzyn, Polska 630303023 i dokonanie wpisu: Optimum Mark Sp. z o.o., Warszawa, Polska 015837798.

198519 2009 10 19 A. Wprowadzono zmianę uprawnionego przez wykreślenie wpisu: JERONIMO MARTINS DYSTRYBUCJA S.A., Kostrzyn, Polska 630303023 i dokonanie wpisu: Optimum Mark Sp. z o.o., Warszawa, Polska 015837798.

198520 2009 10 19 A. Wprowadzono zmianę uprawnionego przez wykreślenie wpisu: JERONIMO MARTINS DYSTRYBUCJA S.A., Kostrzyn, Polska 630303023 i dokonanie wpisu: Optimum Mark Sp. z o.o., Warszawa, Polska 015837798.

198544 2009 10 19 A. Wprowadzono zmianę uprawnionego przez wykreślenie wpisu: JERONIMO MARTINS DYSTRYBUCJA S.A., Kostrzyn, Polska 630303023 i dokonanie wpisu: Optimum Mark Sp. z o.o., Warszawa, Polska 015837798.

198630 2009 10 28 A. Wprowadzono zmianę uprawnionego przez wykreślenie wpisu: RAKOCZY SP.J., Nisko, Polska 830014241

i dokonanie wpisu: RAKOCZY STAL SPÓŁKA JAWNA, Stalowa Wola, Polska 180066692.

198631 2009 10 28 A. Wprowadzono zmianę uprawnionego przez wykreślenie wpisu: RAKOCZY SP.J., Nisko, Polska 830014241 i dokonanie wpisu: RAKOCZY STAL SPÓŁKA JAWNA, Stalowa Wola, Polska 180066692.

198971 2009 10 22 A. Wprowadzono zmianę uprawnionego przez wykreślenie wpisu: Przedsiębiorstwo Produkcyjno Handlowo Usługowe „PORTOS” Renata Szukalska, Tomasz Szukalski s.c., Kalisz, Polska i dokonanie wpisu: „PORTOS” Renata, Tomasz Szukalscy Spółka jawna, Kalisz, Polska 250410218.

199273 2009 10 19 A. Wprowadzono zmianę uprawnionego przez wykreślenie wpisu: „JERONIMO MARTINS DYSTRYBUCJA” Spółka Akcyjna, Kostrzyn, Polska 630303023 i dokonanie wpisu: Optimum Mark Sp. z o.o., Warszawa, Polska 015837798.

200670 2009 10 22 A. Wprowadzono zmianę nazwy uprawnionego przez wykreślenie wpisu: Instytut Sadownictwa i Kwaciarnictwa, Skierniewice, Polska 000079898 i dokonanie wpisu: Instytut Sadownictwa i Kwaciarnictwa im. Szczepana Pieniążka, Skierniewice, Polska 000079898.

200860 2009 10 28 A. Wprowadzono zmianę siedziby uprawnionego przez wykreślenie wpisu: NAVIKON SRY Sp. z o.o., Szczecin, Polska 812439730 i dokonanie wpisu: NAVIKON SRY Sp. z o.o., Świnoujście, Polska 812439730.

200861 2009 10 28 A. Wprowadzono zmianę siedziby uprawnionego przez wykreślenie wpisu: NAVIKON SRY Sp. z o.o., Szczecin, Polska 812439730 i dokonanie wpisu: NAVIKON SRY Sp. z o.o., Świnoujście, Polska 812439730.

201077 2009 10 21 A. Wprowadzono zmianę siedziby uprawnionego przez wykreślenie wpisu: DREWNO CENTRUM Spółka z ograniczoną odpowiedzialnością, Pruszków, Polska 150526355 DREWNO Sokołowski T. Dobrowolski Spółka jawna, Częstochowa, Polska 010261572 Firma Handlowa SĘK K. Kaczmarek – H. Stachowski Spółka Jawna, Poznań, Polska 630033606 i dokonanie wpisu: „DREWNO CENTRUM” Sp. z o.o., Warszawa, Polska 015593652 „DREWNO S. Sokołowski i T. Dobrowolski Sp. Jawna”, Częstochowa, Polska 150526355 „FIRMA HANDLOWA SĘK K. Kaczmarek – H. Stachowski Sp. Jawna”, Poznań, Polska 630033606.

201078 2009 10 21 A. Wprowadzono zmianę siedziby uprawnionego przez wykreślenie wpisu: DREWNO CENTRUM Spółka z ograniczoną odpowiedzialnością, Pruszków, Polska 150526355 DREWNO Sokołowski T. Dobrowolski Spółka jawna, Częstochowa, Polska 010261572 Firma Handlowa SĘK K. Kaczmarek – H. Stachowski Spółka Jawna, Poznań, Polska 630033606 i dokonanie wpisu: „DREWNO CENTRUM” Sp. z o.o., Warszawa, Polska 015593652 „DREWNO S. Sokołowski i T. Dobrowolski Sp. Jawna”, Częstochowa, Polska 150526355 „FIRMA HANDLOWA SĘK K. Kaczmarek – H. Stachowski Sp. Jawna”, Poznań, Polska 630033606.

201079 2009 10 21 A. Wprowadzono zmianę siedziby uprawnionego przez wykreślenie wpisu: DREWNO CENTRUM Spółka z ograniczoną odpowiedzialnością, Pruszków, Polska 150526355 DREWNO Sokołowski T. Dobrowolski Spółka jawna, Częstochowa, Polska 010261572 Firma Handlowa SĘK K. Kaczmarek – H. Stachowski Spółka Jawna, Poznań, Polska 630033606 i dokonanie wpisu: „DREWNO CENTRUM” Sp. z o.o., Warszawa, Polska 015593652 „DREWNO S. Sokołowski i T. Dobrowolski Sp. Jawna”, Częstochowa, Polska 150526355 „FIRMA HANDLOWA SĘK K. Kaczmarek – H. Stachowski Sp. Jawna”, Poznań, Polska 630033606.

201528 2009 10 06 D. Dokonano wpisu: W dniu 13 maja 2009 r. na podstawie postanowienia Sądu Rejonowego dla Krakowa-Śródmieście w Krakowie Wydział VII Gospodarczy – Rejestru Zastawów (sygn. akt KR.VII.Ns-Rej.Za 3181/09/310) wpisano do Rejestru Zastawów pod pozycją 2167502 zastaw rejestrowy na prawie ochronnym udzielonym na znak towarowy R-201528 w celu zabezpiec-

czenia wiarygodności przysługujących BRE BANK Spółka Akcyjna z siedzibą w Warszawie wobec Grupa Kolastyna S.A. z siedzibą w Krakowie.

201774 2009 10 27 A. Wprowadzono zmianę uprawnionego przez wykreślenie wpisu: Administrator Sp. z o.o., Warszawa, Polska 950216894 i dokonanie wpisu: „V-DEX” Spółka z o.o., Warszawa, Polska.

201857 2009 10 28 A. Wprowadzono zmianę uprawnionego przez wykreślenie wpisu: RAKOCZY SP.J., Nisko, Polska 830014241 i dokonanie wpisu: RAKOCZY STAL SPÓŁKA JAWNA, Stalowa Wola, Polska 180066692.

202136 2009 10 13 A. Wprowadzono zmianę uprawnionego przez wykreślenie wpisu: Lubelskie Zakłady Przemysłu Spirytusowego Polmos Sp. z o.o., Lublin, Polska 140665998 i dokonanie wpisu: WÓDKA POLSKA Spółka z ograniczoną odpowiedzialnością Spółka komandytowa, Lublin, Polska.

202138 2009 10 13 A. Wprowadzono zmianę uprawnionego przez wykreślenie wpisu: Lubelskie Zakłady Przemysłu Spirytusowego Polmos Sp. z o.o., Lublin, Polska 140665998 i dokonanie wpisu: WÓDKA POLSKA Spółka z ograniczoną odpowiedzialnością Spółka komandytowa, Lublin, Polska.

202509 2009 10 28 A. Wprowadzono zmianę nazwy uprawnionego przez wykreślenie wpisu: RESPOL Spółka z ograniczoną odpowiedzialnością Grupa SBS, Warszawa, Polska 015592871 i dokonanie wpisu: RESPOL EXPORT – IMPORT Sp. z o.o., Warszawa, Polska.

202613 2009 10 08 A. Wprowadzono zmianę uprawnionego przez wykreślenie wpisu: Browary Warmińsko-Mazurskie „Jurand” Spółka z o.o., Olsztyn, Polska 510003593 i dokonanie wpisu: Spółka CENTRALNE PIWNICE WIN IMPORTOWANYCH Sp. z o.o., Warszawa, Polska.

202638 2009 10 13 A. Wprowadzono zmianę uprawnionego przez wykreślenie wpisu: Lubelskie Zakłady Przemysłu Spirytusowego Polmos Sp. z o.o., Lublin, Polska 140665998 i dokonanie wpisu: WÓDKA POLSKA Spółka z ograniczoną odpowiedzialnością Spółka komandytowa, Lublin, Polska.

203002 2009 10 21 A. Wprowadzono zmianę siedziby uprawnionego przez wykreślenie wpisu: „DREWNO CENTRUM” Sp. z o.o., Pruszków, Polska 150526355 „DREWNO S. Sokołowski i T. Dobrowolski Sp. j.”, Częstochowa, Polska 010261572 Firma Handlowa SĘK K. KACZMAREK – H. STACHOWSKI Sp.j., Poznań, Polska 630033606 i dokonanie wpisu: „DREWNO CENTRUM” Sp. z o.o., Warszawa, Polska 015593652 „DREWNO Sokołowski T. Dobrowolski Sp. Jawna”, Częstochowa, Polska 150526355 „FIRMA HANDLOWA SĘK K. Kaczmarek – H. Stachowski Sp. Jawna”, Poznań, Polska 630033606.

203037 2009 10 27 A. Wprowadzono zmianę uprawnionego przez wykreślenie wpisu: Przedsiębiorstwo Państwowe „ZREMB ŁUKÓW”, Łuków, Polska 000140333 i dokonanie wpisu: Skarb Państwa reprezentowany przez Ministra Skarbu Państwa, Warszawa, Polska.

204091 2009 10 19 A. Wprowadzono zmianę uprawnionego przez wykreślenie wpisu: JERONIMO MARTINS DYSTRYBUCJA Spółka Akcyjna, Kostrzyn, Polska 630303023 i dokonanie wpisu: Optimum Mark Sp. z o.o., Warszawa, Polska 015837798.

204211 2009 10 22 A. Wprowadzono zmianę uprawnionego przez wykreślenie wpisu: Przedsiębiorstwo TERMIX S.C. Kozub B. & Żelazko J., Nowy Sącz, Polska 492841741 i dokonanie wpisu: TERMIX Spółka Jawna Kozub B., Świniarsko, Polska 492841741.

204241 2009 10 06 A. Wprowadzono zmianę uprawnionego przez wykreślenie wpisu: NG – INVEST Sp. z o.o. Spółka Komandytowa, Poznań, Polska 30047338 i dokonanie wpisu: NG – INVEST Sp. z o.o. Spółka komandytowo-akcyjna, Poznań, Polska.

204839 2009 10 19 A. Wprowadzono zmianę uprawnionego przez wykreślenie wpisu: JERONIMO MARTINS DYSTRYBUCJA

Spółka Akcyjna, Kostrzyn, Polska 630303023 i dokonanie wpisu: Optimum Mark Sp. z o.o., Warszawa, Polska 015837798.

205004 2009 10 07 A. Wprowadzono zmianę uprawnionego przez wykreślenie wpisu: GALECO Sp. z o.o., Balice, Polska 357106118 i dokonanie wpisu: Galeco Project Management Szczepan Buryło, Kraków, Polska.

205436 2009 10 19 A. Wprowadzono zmianę uprawnionego przez wykreślenie wpisu: JERONIMO MARTINS DYSTRYBUCJA Spółka Akcyjna, Kostrzyn, Polska 630303023 i dokonanie wpisu: Optimum Mark Sp. z o.o., Warszawa, Polska 015837798.

205937 2009 10 29 A. Wprowadzono zmianę nazwy uprawnionego przez wykreślenie wpisu: J.B. COSMETICS COMINDEX GROUP Spółka z ograniczoną odpowiedzialnością, Kamieńczyk, Polska i dokonanie wpisu: PARFUMICO SPÓŁKA Z OGRANICZONĄ ODPOWIEDZIALNOŚCIĄ, Kamieńczyk, Polska.

206226 2009 10 29 A. Wprowadzono zmianę uprawnionego przez wykreślenie wpisu: GENERAL BISCUITS BELGIË, Herentals, Belgia i dokonanie wpisu: GENERAL BISCUITS BELGIE BVBA, Herentals, Belgia.

206625 2009 10 06 D. Dokonano wpisu: W dniu 13 maja 2009 r. na podstawie postanowienia Sądu Rejonowego dla Krakowa-Śródmieście w Krakowie Wydział VII Gospodarczy – Rejestru Zastawów (sygn. akt KR.VII.Ns-Rej.Za 3217/09/570) wpisano do Rejestru Zastawów pod pozycją 2167506 zastaw rejestrowy na prawie ochronnym udzielonym na znak towarowy R-206625 w celu zabezpieczenia wiarygodności przysługujących BRE BANK Spółka Akcyjna z siedzibą w Warszawie wobec Grupa Kolastyna S.A. z siedzibą w Krakowie.

206757 2009 10 05 A. Wprowadzono zmianę uprawnionego przez wykreślenie wpisu: Jacek Andrzejewski, Bydgoszcz, Polska i dokonanie wpisu: Premium Caffè Sp. z o.o., Bydgoszcz, Polska 340396434.

206993 2009 10 08 A. Wprowadzono zmianę uprawnionego przez wykreślenie wpisu: INTER GLOBAL Spółka z o.o., Ostrów Wielkopolski, Polska 251455944 i dokonanie wpisu: „Inter-Global” Franciszek, Zofia, Grzegorz, Paweł Nowak spółka jawna, Ostrów Wielkopolski, Polska.

207046 2009 10 22 A. Wprowadzono zmianę nazwy uprawnionego przez wykreślenie wpisu: Instytut Sadownictwa i Kwaciarnictwa, Skierniewice, Polska 000079898 i dokonanie wpisu: Instytut Sadownictwa i Kwaciarnictwa im. Szczepana Pieniążka, Skierniewice, Polska.

207240 2009 10 19 A. Wprowadzono zmianę uprawnionego przez wykreślenie wpisu: „JERONIMO MARTINS DYSTRYBUCJA” Spółka Akcyjna, Kostrzyn, Polska 630303023 i dokonanie wpisu: Optimum Mark Sp. z o.o., Warszawa, Polska 015837798.

207241 2009 10 19 A. Wprowadzono zmianę uprawnionego przez wykreślenie wpisu: „JERONIMO MARTINS DYSTRYBUCJA” Spółka Akcyjna, Kostrzyn, Polska 630303023 i dokonanie wpisu: Optimum Mark Sp. z o.o., Warszawa, Polska 015837798.

207720 2009 10 19 A. Wprowadzono zmianę uprawnionego przez wykreślenie wpisu: JERONIMO MARTINS DYSTRYBUCJA Spółka Akcyjna, Kostrzyn, Polska 630303023 i dokonanie wpisu: Optimum Mark Sp. z o.o., Warszawa, Polska 015837798.

207856 2009 10 01 A. Wprowadzono zmianę uprawnionego przez wykreślenie wpisu: Firma VoxNet Sp. z o.o., Zabrze, Polska 270714635 i dokonanie wpisu: VOXNET SPÓŁKA AKCYJNA, Zabrze, Polska 270714635.

208124 2009 10 02 A. Wprowadzono zmianę uprawnionego przez wykreślenie wpisu: PCZ POLSKI HOLDING MEDYCZNY SPÓŁKA Z OGRANICZONĄ ODPOWIEDZIALNOŚCIĄ, Wrocław, Polska 020210756 i dokonanie wpisu: „PCZ Spółka Akcyjna”, Wrocław, Polska 020625291.

208564 2009 10 19 A. Wprowadzono zmianę uprawnionego przez wykreślenie wpisu: JERONIMO MARTINS DYSTRYBUCJA Spółka Akcyjna, Kostrzyn, Polska 630303023 i dokonanie wpisu: Optimum Mark Sp. z o.o., Warszawa, Polska 015837798.

208889 2009 10 29 A. Wprowadzono zmianę uprawnionego przez wykreślenie wpisu: „BS” Spółka z ograniczoną odpowiedzialnością, Stargard Szczeciński, Polska 810038265 i dokonanie wpisu: „BS ALICJA CHLEBEK” SPÓŁKA KOMANDYTOWA, Stargard Szczeciński, Polska 810038265.

208889 2009 10 29 A. Wprowadzono zmianę uprawnionego przez wykreślenie wpisu: „BS ALICJA CHLEBEK” SPÓŁKA KOMANDYTOWA, Stargard Szczeciński, Polska 810038265 i dokonanie wpisu: „BS SYSTEM” SPÓŁKA Z OGRANICZONĄ ODPOWIEDZIALNOŚCIĄ SPÓŁKA KOMANDYTOWA, Stargard Szczeciński, Polska 810038265.

208890 2009 10 29 A. Wprowadzono zmianę uprawnionego przez wykreślenie wpisu: „BS” Spółka z ograniczoną odpowiedzialnością, Stargard Szczeciński, Polska 810038265 i dokonanie wpisu: „BS ALICJA CHLEBEK” SPÓŁKA KOMANDYTOWA, Stargard Szczeciński, Polska 810038265.

208890 2009 10 29 A. Wprowadzono zmianę uprawnionego przez wykreślenie wpisu: „BS ALICJA CHLEBEK” SPÓŁKA KOMANDYTOWA, Stargard Szczeciński, Polska 810038265 i dokonanie wpisu: „BS SYSTEM” SPÓŁKA Z OGRANICZONĄ ODPOWIEDZIALNOŚCIĄ SPÓŁKA KOMANDYTOWA, Stargard Szczeciński, Polska 810038265.

208955 2009 10 22 A. Wprowadzono zmianę nazwy uprawnionego przez wykreślenie wpisu: Instytut Sadownictwa i Kwiaciarnictwa, Skierniewice, Polska 000079898 i dokonanie wpisu: Instytut Sadownictwa i Kwiaciarnictwa im. Szczepana Pieniążka, Skierniewice, Polska 000079898.

209052 2009 10 20 A. Wprowadzono zmianę uprawnionego przez wykreślenie wpisu: JERONIMO MARTINS DYSTRYBUCJA S.A., Kostrzyn, Polska 630303023 i dokonanie wpisu: Optimum Mark Sp. z o.o., Warszawa, Polska 015837798.

209056 2009 10 20 A. Wprowadzono zmianę uprawnionego przez wykreślenie wpisu: JERONIMO MARTINS DYSTRYBUCJA S.A., Kostrzyn, Polska 630303023 i dokonanie wpisu: Optimum Mark Sp. z o.o., Warszawa, Polska 015837798.

209109 2009 10 28 A. Wprowadzono zmianę uprawnionego przez wykreślenie wpisu: Kraft Foods Holdings, Inc., Northfield, Stany Zjednoczone Ameryki i dokonanie wpisu: Kraft Foods Global Brands LLC, Northfield, Stany Zjednoczone Ameryki.

209260 2009 10 20 A. Wprowadzono zmianę uprawnionego przez wykreślenie wpisu: JERONIMO MARTINS DYSTRYBUCJA Spółka Akcyjna, Kostrzyn, Polska 630303023 i dokonanie wpisu: Optimum Mark Sp. z o.o., Warszawa, Polska 015837798.

209269 2009 10 20 A. Wprowadzono zmianę uprawnionego przez wykreślenie wpisu: JERONIMO MARTINS DYSTRYBUCJA Spółka Akcyjna, Kostrzyn, Polska 630303023 i dokonanie wpisu: Optimum Mark Sp. z o.o., Warszawa, Polska 015837798.

209270 2009 10 20 A. Wprowadzono zmianę uprawnionego przez wykreślenie wpisu: JERONIMO MARTINS DYSTRYBUCJA Spółka Akcyjna, Kostrzyn, Polska 630303023 i dokonanie wpisu: Optimum Mark Sp. z o.o., Warszawa, Polska 015837798.

209271 2009 10 20 A. Wprowadzono zmianę uprawnionego przez wykreślenie wpisu: JERONIMO MARTINS DYSTRYBUCJA Spółka Akcyjna, Kostrzyn, Polska 630303023 i dokonanie wpisu: Optimum Mark Sp. z o.o., Warszawa, Polska 015837798.

209272 2009 10 20 A. Wprowadzono zmianę uprawnionego przez wykreślenie wpisu: JERONIMO MARTINS DYSTRYBUCJA Spółka Akcyjna, Kostrzyn, Polska 630303023 i dokonanie wpisu: Optimum Mark Sp. z o.o., Warszawa, Polska 015837798.

209662 2009 10 29 D. Dokonano wpisu: Na mocy umowy z dnia 1 listopada 2006 r. udzielono pełnej i niewyłącznej licencji na używanie znaku towarowego przez spółkę Kofola Sp. z o.o., Kutno, Polska.

209663 2009 10 29 D. Dokonano wpisu: Na mocy umowy z dnia 1 listopada 2006 r. udzielono pełnej i niewyłącznej licencji na używanie znaku towarowego przez spółkę Kofola Sp. z o.o., Kutno, Polska.

209716 2009 10 20 A. Wprowadzono zmianę uprawnionego przez wykreślenie wpisu: JERONIMO MARTINS DYSTRYBUCJA S.A., Kostrzyn, Polska 630303023 i dokonanie wpisu: Optimum Mark Sp. z o.o., Warszawa, Polska 015837798.

209717 2009 10 20 A. Wprowadzono zmianę uprawnionego przez wykreślenie wpisu: JERONIMO MARTINS DYSTRYBUCJA S.A., Kostrzyn, Polska 630303023 i dokonanie wpisu: Optimum Mark Sp. z o.o., Warszawa, Polska 015837798.

209928 2009 10 20 A. Wprowadzono zmianę uprawnionego przez wykreślenie wpisu: JERONIMO MARTINS DYSTRYBUCJA S.A., Kostrzyn, Polska 630303023 i dokonanie wpisu: Optimum Mark Sp. z o.o., Warszawa, Polska 015837798.

209929 2009 10 20 A. Wprowadzono zmianę uprawnionego przez wykreślenie wpisu: JERONIMO MARTINS DYSTRYBUCJA S.A., Kostrzyn, Polska 630303023 i dokonanie wpisu: Optimum Mark Sp. z o.o., Warszawa, Polska 015837798.

210440 2009 10 23 A. Wprowadzono zmianę nazwy uprawnionego przez wykreślenie wpisu: Fundacja Grupy TP, Warszawa, Polska 140280040 i dokonanie wpisu: Fundacja Orange, Warszawa, Polska.

210623 2009 10 23 A. Wprowadzono zmianę nazwy uprawnionego przez wykreślenie wpisu: Fundacja Grupy TP, Warszawa, Polska 140280040 i dokonanie wpisu: Fundacja Orange, Warszawa, Polska.

210624 2009 10 23 A. Wprowadzono zmianę nazwy uprawnionego przez wykreślenie wpisu: Fundacja Grupy TP, Warszawa, Polska 140280040 i dokonanie wpisu: Fundacja Orange, Warszawa, Polska.

210625 2009 10 23 A. Wprowadzono zmianę nazwy uprawnionego przez wykreślenie wpisu: Fundacja Grupy TP, Warszawa, Polska 140280040 i dokonanie wpisu: Fundacja Orange, Warszawa, Polska.

210626 2009 10 23 A. Wprowadzono zmianę nazwy uprawnionego przez wykreślenie wpisu: Fundacja Grupy TP, Warszawa, Polska 140280040 i dokonanie wpisu: Fundacja Orange, Warszawa, Polska.

210627 2009 10 23 A. Wprowadzono zmianę nazwy uprawnionego przez wykreślenie wpisu: Fundacja Grupy TP, Warszawa, Polska 140280040 i dokonanie wpisu: Fundacja Orange, Warszawa, Polska.

210680 2009 10 23 A. Wprowadzono zmianę nazwy uprawnionego przez wykreślenie wpisu: Fundacja Grupy TP, Warszawa, Polska 140280040 i dokonanie wpisu: Fundacja Orange, Warszawa, Polska.

210725 2009 10 22 A. Wprowadzono zmianę uprawnionego przez wykreślenie wpisu: Lubelskie Zakłady Przemysłu Spirytusowego POLMOS Spółka z o.o., Lublin, Polska 430029752 i dokonanie wpisu: WÓDKA POLSKA Sp. z o.o. Sp. kom., Lublin, Polska.

210726 2009 10 22 A. Wprowadzono zmianę uprawnionego przez wykreślenie wpisu: Lubelskie Zakłady Przemysłu Spirytusowego POLMOS Spółka z o.o., Lublin, Polska 430029752 i dokonanie wpisu: WÓDKA POLSKA Sp. z o.o. Sp. kom., Lublin, Polska.

210727 2009 10 22 A. Wprowadzono zmianę uprawnionego przez wykreślenie wpisu: Lubelskie Zakłady Przemysłu Spirytusowego POLMOS Spółka z o.o., Lublin, Polska 430029752 i dokonanie wpisu: WÓDKA POLSKA Sp. z o.o. Sp. kom., Lublin, Polska.

210728 2009 10 22 A. Wprowadzono zmianę uprawnionego przez wykreślenie wpisu: Lubelskie Zakłady Przemysłu Spirytusowego POLMOS Spółka z o.o., Lublin, Polska 430029752 i dokonanie wpisu: WÓDKA POLSKA Sp. z o.o. Sp. kom., Lublin, Polska.

210820 2009 10 20 A. Wprowadzono zmianę uprawnionego przez wykreślenie wpisu: Zakład Usługowo-Handlowy „FARMWET” Hieronim Kędziora, Września, Polska 630030909 i dokonanie wpisu: „FARMWET SPÓŁKA Z OGRANICZONĄ ODPOWIEDZIALNOŚCIĄ” SPÓŁKA KOMANDYTOWA, Września, Polska 300763094.

211080 2009 10 08 D. Dokonano wpisu: Na mocy umowy z dnia 01 kwietnia 2009 r. udzielono pełnej i wyłącznej licencji na używanie znaku towarowego R-211080 przez spółkę „GERPOL Sp. z o.o.”, Drzewica, Polska w zakresie prowadzonej przez licencjodawcę działalności gospodarczej obejmującej produkcję i sprzedaż ostrzy i nożyków do maszyn żniwowych na okres pięciu lat, z możliwością jej rozwiązania za 3-miesięcznym wypowiedzeniem w sytuacjach określonych w ww. umowie.

211517 2009 10 29 A. Wprowadzono zmianę uprawnionego przez wykreślenie wpisu: RONDO Development Spółka z o.o., Kraków, Polska 120077604 i dokonanie wpisu: Credit Suisse Asset Management Immobilien Kapitalanlagegesellschaft mbH, Frankfurt am Main, Niemcy.

211833 2009 10 02 A. Wprowadzono zmianę uprawnionego przez wykreślenie wpisu: „Ceramika Marconi” Sp. z o.o., Piechowice, Polska 231192271 i dokonanie wpisu: POLCOLORIT S.A., Piechowice, Polska 230376371.

211879 2009 10 07 A. Wprowadzono zmianę nazwy uprawnionego przez wykreślenie wpisu: MEGA NIERUCHOMOŚCI I DORADZTWO Spółka z o.o., Warszawa, Polska 140215930 i dokonanie wpisu: FORFOUR Sp. z o.o., Warszawa, Polska 140215930.

211992 2009 10 21 A. Wprowadzono zmianę siedziby uprawnionego przez wykreślenie wpisu: Artur Kołodziejczyk, Nowa Iwiczna, Polska Małgorzata Wałejko i dokonanie wpisu: Artur Kołodziejczyk, Warszawa, Polska Małgorzata Wałejko, Rutka-Tartak, Polska.

212408 2009 10 29 D. Dokonano wpisu: Na mocy umowy z dnia 1 listopada 2006 r. udzielono pełnej i niewyłącznej licencji na używanie znaku towarowego przez spółkę Kofola Sp. z o.o., Kutno, Polska.

212834 2009 10 29 A. Wprowadzono zmianę nazwy uprawnionego przez wykreślenie wpisu: „SIGMAKALON DECO POLSKA” Spółka z ograniczoną odpowiedzialnością, Wrocław, Polska 932708766 i dokonanie wpisu: PPG DECO POLSKA SPÓŁKA Z OGRANICZONĄ ODPOWIEDZIALNOŚCIĄ, Wrocław, Polska 932708766.

212907 2009 10 29 A. Wprowadzono zmianę uprawnionego przez wykreślenie wpisu: ADOB Przedsiębiorstwo Produkcyjno-Consultingowe Adam Nawrocki, Poznań, Polska 004798390 i dokonanie wpisu: PRZEDSIĘBIORSTWO PRODUKCYJNO-CONSULTINGOWE ADOB SPÓŁKA Z OGRANICZONĄ ODPOWIEDZIALNOŚCIĄ SPÓŁKA KOMANDYTOWA, Poznań, Polska 300701408.

212971 2009 10 29 A. Wprowadzono zmianę uprawnionego przez wykreślenie wpisu: Bochemie s.r.o., Bohumin, Republika Czeska i dokonanie wpisu: BUF Czech. a.s., Praga 1, Republika Czeska.

212971 2009 10 29 A. Wprowadzono zmianę uprawnionego przez wykreślenie wpisu: BVF Czech. a.s., Praga 1, Republika Czeska i dokonanie wpisu: BOCHEMIE, a.s., Bohumin, Republika Czeska.

213006 2009 10 22 A. Wprowadzono zmianę uprawnionego przez wykreślenie wpisu: Lubelskie Zakłady Przemysłu Spirytusowego POLMOS Spółka z ograniczoną odpowiedzialnością, Lublin, Polska 140665998 i dokonanie wpisu: WÓDKA POLSKA Sp. z o.o. Sp. kom., Lublin, Polska.

213007 2009 10 22 A. Wprowadzono zmianę uprawnionego przez wykreślenie wpisu: Lubelskie Zakłady Przemysłu Spirytusowego POLMOS Spółka z ograniczoną odpowiedzialnością, Lublin, Polska 140665998 i dokonanie wpisu: WÓDKA POLSKA Sp. z o.o. Sp. kom., Lublin, Polska.

213479 2009 10 22 A. Wprowadzono zmianę uprawnionego przez wykreślenie wpisu: ZATOKA Spółka Akcyjna, Gdańsk, Polska 190314350 i dokonanie wpisu: ZATOKA Sp. z o.o., Gdańsk, Polska 220021753.

213482 2009 10 21 A. Wprowadzono zmianę uprawnionego przez wykreślenie wpisu: „BROWAR BELGIA” Spółka z o.o., Kielce, Polska 290442954 i dokonanie wpisu: PALM BREWERIES N.V., Londerzeel, Belgia.

213483 2009 10 21 A. Wprowadzono zmianę uprawnionego przez wykreślenie wpisu: „BROWAR BELGIA” Spółka z o.o., Kielce, Polska 290442954 i dokonanie wpisu: PALM BREWERIES N.V., Londerzeel, Belgia.

213490 2009 10 29 A. Wprowadzono zmianę uprawnionego przez wykreślenie wpisu: PHILIPIAK POLSKA Spółka z ograniczoną odpowiedzialnością, Warszawa, Polska i dokonanie wpisu: PHILIPIAK POLSKA SPÓŁKA AKCYJNA SPÓŁKA KOMANDYTOWO-AKCYJNA, Warszawa, Polska.

213497 2009 10 29 A. Wprowadzono zmianę uprawnionego przez wykreślenie wpisu: PHILIPIAK POLSKA Spółka z ograniczoną odpowiedzialnością, Warszawa, Polska i dokonanie wpisu: PHILIPIAK POLSKA SPÓŁKA AKCYJNA SPÓŁKA KOMANDYTOWO-AKCYJNA, Warszawa, Polska.

213498 2009 10 29 A. Wprowadzono zmianę uprawnionego przez wykreślenie wpisu: PHILIPIAK POLSKA Spółka z ograniczoną odpowiedzialnością, Warszawa, Polska i dokonanie wpisu: PHILIPIAK POLSKA SPÓŁKA AKCYJNA SPÓŁKA KOMANDYTOWO-AKCYJNA, Warszawa, Polska.

213776 2009 10 29 A. Wprowadzono zmianę uprawnionego przez wykreślenie wpisu: EGEN POLSKA Spółka z o.o., Lublin, Polska 431124725 i dokonanie wpisu: EGEN SPÓŁKA AKCYJNA, Lublin, Polska 431124725.

213777 2009 10 29 A. Wprowadzono zmianę uprawnionego przez wykreślenie wpisu: EGEN POLSKA Spółka z o.o., Lublin, Polska 431124725 i dokonanie wpisu: EGEN SPÓŁKA AKCYJNA, Lublin, Polska 431124725.

213826 2009 10 22 A. Wprowadzono zmianę uprawnionego przez wykreślenie wpisu: Lubelskie Zakłady Przemysłu Spirytusowego POLMOS Sp. z o.o., Lublin, Polska 430029752 i dokonanie wpisu: WÓDKA POLSKA Sp. z o.o. Sp. komandytowa, Lublin, Polska.

213831 2009 10 22 A. Wprowadzono zmianę uprawnionego przez wykreślenie wpisu: Lubelskie Zakłady Przemysłu Spirytusowego POLMOS Sp. z o.o., Lublin, Polska 430029752 i dokonanie wpisu: WÓDKA POLSKA Sp. z o.o. Sp. komandytowa, Lublin, Polska.

214484 2009 10 07 A. Wprowadzono zmianę uprawnionego przez wykreślenie wpisu: EUROMARK POLSKA S.A., Warszawa, Polska 010329011 i dokonanie wpisu: OUTDOOR BRAND MANAGEMENT LIMITED, Leicestershire, Wielka Brytania.

214485 2009 10 07 A. Wprowadzono zmianę uprawnionego przez wykreślenie wpisu: EUROMARK POLSKA S.A., Warszawa, Polska 010329011 i dokonanie wpisu: OUTDOOR BRAND MANAGEMENT LIMITED, Leicestershire, Wielka Brytania.

215134 2009 10 28 A. Wprowadzono zmianę uprawnionego przez wykreślenie wpisu: „ARTMAN” Spółka Akcyjna, Kraków, Polska 350783695 i dokonanie wpisu: LPP SPÓŁKA AKCYJNA, Gdańsk, Polska 190852164.

23

DECYZJE O UNIEWAŻNIENIU PRAWA OCHRONNEGO

Poniższe zestawienie zawiera kolejno: numer prawa ochronnego na znaki towarowe, datę unieważnienia prawa ochronnego oraz treść decyzji.

137 628	2008 06 02	Unieważniono w całości
163 904	2008 10 07	Unieważniono w całości
165 881	2008 10 07	Unieważniono w całości
177 530	2009 04 01	Unieważniono w całości
181 043	2009 04 08	Unieważniono w części dla wszystkich towarów w klasach 3,25,30,32,33 i 34 oraz artykułów papierniczych w klasie 16: nabiału, olejów, tłuszczów, przetworów owocowych i warzywnych, wyrobów mleczarskich w klasie 29; produktów rolnych, ogrodniczych, leśnych, świeżych owoców i warzyw w kl. 31.
181 143	2009 05 11	Unieważniono w części dotyczącej usług w klasie 43.
181 604	2009 04 08	Unieważniono w części dotyczącej usług w klasie 41.
184 264	2008 12 02	Unieważniono w części dotyczącej towarów: kawa, napoje na bazie kawy z kl. 30.
184 265	2008 12 02	Unieważniono w części dotyczącej towarów: kawa, napoje na bazie kawy z kl. 30

24

DECYZJE O WYGAŚNIĘCIU PRAWA OCHRONNEGO

Poniższe zestawienie zawiera kolejno: numer prawa ochronnego na znaki towarowe i datę wygaśnięcia prawa ochronnego. W przypadku wygaśnięcia prawa tylko dla części towarów (usług) wymienia się te towary (usługi).

73 392	1998 08 31	Prawo wygasło w całości.
115 829	2004 12 03	Prawo wygasło w części dla towarów: dzienniki, czasopisma.
77 841	2008 06 23	Prawo wygasło w całości. Wnioskiem z dnia 2008-06-23 pełnomocnik uprawnionego poinformował Urząd o rezygnacji z dalszej ochrony przedmiotowego znaku towarowego.
182 541	2007 12 11	Prawo wygasło w całości. Wnioskiem z dnia 05 grudnia 2007 r. wnioskodawca poinformował Urząd o rezygnacji z dalszej ochrony przedmiotowego znaku towarowego.
186 424	2009 01 26	Prawo wygasło w całości. Wnioskiem z dnia 26 stycznia 2009 r. wnioskodawca poinformował Urząd o rezygnacji z dalszej ochrony przedmiotowego znaku towarowego.
139 195	2009 03 25	Prawo wygasło w części dla usług: klasa 37: budowanie domków letniskowych, montaż i naprawa konstrukcji drewnianych, naprawy stolarskie, konserwacja i odnawianie mebli, tapicerowanie mebli i naprawy tapicerskie, wyposażania mieszkań, a szczególnie kuchni.
139 197	2009 03 26	Prawo wygasło w części dla towarów: klasa 4: paliwa ciekłe i gazowe oraz ich produkty pochodne, oleje silnikowe i przekładniowe, spirytus denaturowany, płyn do spryskiwaczy; klasa 5: alkohol leczniczy, jodyna, środki odkażające i środki dezynfekcyjne dla celów higienicznych, środki czyszczące, środki sa-

nitarnie stosowane w leczeniu i higienie osobistej; klasa 29: bekon, buliony, chrupki owocowe i ziemniaczane, daktyle, mięso i filety rybne, flaki, galaretki owocowe, jaja, kawior, kefir, kazeina dla celów spożywczych, konfitury, korniszony, margaryna, marmolady, masło, mięso, mleko, oleje jadalne, owoce mrożone, owoce konserwowane i smażone, pikle, rodzynki suche, rosół, ryby konserwowane, sery, smalec, soki warzywne do przyrządzania potraw, sosy mięsne, śledzie, śmietana, warzywa gotowane, konserwowane i suszone, wędliny, zupy i składniki do sporządzania zup nie ujęte w innych klasach, pasztety; klasa 30: aromaty do żywności, batony lukrecyjne, biszkopty, budynie, bułki, chleb, ciasta i ciastka, cukier, cukierki, czekolada, drożdże, herbata, kakao, kasze spożywcze, kawa, lody spożywcze, majonezy, makarony, mąka spożywcza, miód, musztarda, ocet, pieprz, płatki zbożowe suszone, przyprawy, ryż, słodycze, sosy pomidorowe i do sałatek, sól kuchenna, suchary, ziele angielskie; klasa 31: buraki, cebula świeża, cytryny, dynia, groch świeży, kukurydza, nasiona, ogórki, oliwki świeże, orzechy, owoce świeże, pożywienie dla psów, kotów i innych zwierząt, ryby żywe, sałata zielona, winogrona świeże, ziemniaki; klasa 32: napoje bezalkoholowe, piwo, soki owocowe, soki warzywne jako napoje, syropy do napojów, woda mineralna i gazowana; klasa 33: napoje alkoholowe z wyjątkiem piwa.

139 602	2008 11 24	Prawo wygasło w części dla towarów i usług: klasa 07: mieszalniki, pakowarki; klasa 39: pakowanie towarów, holowanie, przewożenie ładunków, przewożenie osób, magazynowanie.
141 522	2009 07 09	Prawo wygasło w części dla towarów i usług: 37 instalowanie systemów wentylacyjnych; 42 projektowanie systemów wentylacyjnych.
141 682	2009 03 03	Prawo wygasło w części dla towarów: klasa 30: herbata z rumianku.
141 684	2009 03 03	Prawo wygasło w części dla towarów: klasa 30: herbata z hibiskusa.
141695	2009 04 23	Prawo wygasło w części dla towarów i usług: klasa 16: broszury, druki, prospekty, katalogi, kalendarze;
142209	2009 07 16	Prawo wygasło w części dla towarów i usług: 35 organizacja wystaw, targów i konkursów w celach marketingowych i handlowych; 42 usługi dotyczące oprogramowania i systemów komputerowych w zakresie projektowania, instalacji, aktualizacji, konserwacji, powielania i wypożyczania, analizy systemów komputerowych, usługi w zakresie podłączania do Internetu oraz projektowania, tworzenia i serwisu stron internetowych, zakładanie i utrzymywanie kont internetowych.
144660	2009 07 13	Prawo wygasło w części dla towarów i usług: dzwonki do drzwi nonelektryczne klasa 06.
144667	2009 07 13	Prawo wygasło w części dla towarów i usług: dzwonki do drzwi nonelektryczne klasa 06.

- 144668 2009 07 13 Prawo wygaśło w części dla towarów i usług: dzwonki do drzwi nonelektryczne klasa 06.
- 144669 2009 07 13 Prawo wygaśło w części dla towarów i usług: dzwonki do drzwi nonelektryczne klasa 06.
- 144670 2009 07 13 Prawo wygaśło w części dla towarów i usług: dzwonki do drzwi nonelektryczne klasa 06.
- 144672 2009 07 13 Prawo wygaśło w części dla towarów i usług: dzwonki do drzwi nonelektryczne klasa 06.
- 144674 2009 07 13 Prawo wygaśło w części dla towarów i usług: dzwonki do drzwi nonelektryczne klasa 06.
- 144675 2009 07 13 Prawo wygaśło w części dla towarów i usług: dzwonki do drzwi nonelektryczne klasa 06.
- 144677 2009 07 13 Prawo wygaśło w części dla towarów i usług: dzwonki do drzwi nonelektryczne klasa 06.
- 145323 2009 07 22 Prawo wygaśło w części dla towarów i usług: usługi szkoleniowe, instruktaż i upowszechnienie wyników badań naukowych w zakresie pasz dla zwierząt klas 41; usługi wykonywania badań naukowych klasa 42.
- 146389 2009 07 13 Prawo wygaśło w części dla towarów i usług: dzwonki do drzwi nonelektryczne klasa 06.
- 150 054 2008 12 23 Prawo wygaśło w części dla towarów i usług: produkty kosmetyczne i preparaty do czyszczenia (klasa 03); świece, środki zwilżające (klasa 04); higieniczne artykuły gumowe (klasa 10); ognie sztuczne (klasa 13); wyroby jubilerskie, biżuteria, kamienie szlachetne, zegary (klasa 14); artykuły papiernicze i introligatorskie (klasa 16); towary ze skóry i imitacji skóry oraz filtra, a zwłaszcza: skóry zwierzęce, aktówki, teczki, torby, torebki, tornistry, kufry, walizki, wyroby rymarskie, parasole, laski, plecaki, portfele, portmonetki, obroże dla psów, pudełka, rzemyki (klasa 18); meble, materace, poduszki, kołdry, śpiwory, lustra, ramy do obrazów (klasa 20); urządzenia i naczynia do gospodarstw domowych, w szczególności: urządzenia kuchenne, naczynia, wyroby ze szkła, fajansu i porcelany, przybory toaletowe, sprzęt do czyszczenia, wyroby szczotkarskie (klasa 21); materiały włókiennicze i tkaniny z włókien naturalnych i sztucznych, bielizna pościelowa, domowa i stołowa, koce, nakrycia na meble, chusty, chusteczki, ręczniki, okładziny i tapety z materiału, obrusy, narzuty (klasa 24); gry i zabawki (klasa 28); mięso, nabiał, oleje jadalne i tłuszcze (klasa 29); kawa, napoje na bazie kawy, kawa (aromaty kawowe), preparaty roślinne zastępujące kawę, kakao, napoje na bazie kakao, wyroby z kakao, herbata, przyprawy, wyroby zbożowe (klasa 30); warzywa, owoce, nasiona, rośliny naturalne, kwiaty (klasa 31); piwo, napoje bezalkoholowe (klasa 32); napoje alkoholowe (klasa 33); artykuły dla palących (klasa 34); gromadzenie oraz sprzedaż towarów, agencje informacji handlowej, agencje reklamowe, specjalistyczne doradztwo handlowe, dystrybucja materiałów reklamowych (próbek, druków, prospektów, broszur), informacja handlowa, informacja o działalności gospodarczej, informacja o działalności handlowej, organizowanie wystaw w celach handlowych i reklamowych, pokazy towarów, promocja
- 150 055 2008 12 23 Prawo wygaśło w części dla towarów i usług: produkty kosmetyczne i preparaty do czyszczenia (klasa 03); świece, środki zwilżające (klasa 04); higieniczne artykuły gumowe (klasa 10); ognie sztuczne (klasa 13); wyroby jubilerskie, biżuteria, kamienie szlachetne, zegary (klasa 14); artykuły papiernicze i introligatorskie (klasa 16); towary ze skóry i imitacji skóry oraz filtra, a zwłaszcza: skóry zwierzęce, aktówki, teczki, torby, torebki, tornistry, kufry, walizki, wyroby rymarskie, parasole, laski, plecaki, portfele, portmonetki, obroże dla psów, pudełka, rzemyki (klasa 18); meble, materace, poduszki, kołdry, śpiwory, lustra, ramy do obrazów (klasa 20); urządzenia i naczynia do gospodarstw domowych, w szczególności: urządzenia kuchenne, naczynia, wyroby ze szkła, fajansu i porcelany, przybory toaletowe, sprzęt do czyszczenia, wyroby szczotkarskie (klasa 21); materiały włókiennicze i tkaniny z włókien naturalnych i sztucznych, bielizna pościelowa, domowa i stołowa, koce, nakrycia na meble, chusty, chusteczki, ręczniki, okładziny i tapety z materiału, obrusy, narzuty (klasa 24); gry i zabawki (klasa 28); mięso, nabiał, oleje jadalne i tłuszcze (klasa 29); kawa, napoje na bazie kawy, kawa (aromaty kawowe), preparaty roślinne zastępujące kawę, kakao, napoje na bazie kakao, wyroby z kakao, herbata, przyprawy, wyroby zbożowe (klasa 30); warzywa, owoce, nasiona, rośliny naturalne, kwiaty (klasa 31); piwo, napoje bezalkoholowe (klasa 32); napoje alkoholowe (klasa 33); artykuły dla palących (klasa 34); gromadzenie oraz sprzedaż towarów, agencje informacji handlowej, agencje reklamowe, specjalistyczne doradztwo handlowe, dystrybucja materiałów reklamowych (próbek, druków, prospektów, broszur), informacja handlowa, informacja o działalności gospodarczej, informacja o działalności handlowej, organizowanie wystaw w celach handlowych i reklamowych, pokazy towarów, promocja

		jątkiem wyżej wymienionych towarów dotyczących tytoniu, artykułów dla palaczy i zapalek klasa 16 w części; reklama, dystrybucja artykułów i wyposażenia reklamowego (druków, broszurek, prospektów, próbek, informacji i tym podobnych), promocja sprzedaży z wyjątkiem wyżej wymienionych usług związanych z tytoniem, wyrobami tytoniowymi, artykułami dla palaczy i zapalnikami; przesyłania informacji tekstowej i obrazowej za pośrednictwem sieci komputerowych i telefonicznych klasa 35 w części.			19.03.2003 r. w części dotyczącej nazwy uprawnionego. Powinno być: Corporacion Habanos S.A., Hawana, Kuba.	
206546	2009 04 24	Prawo wygasło w części dla towarów kawa, napoje na bazie kawy; klasa 30 w części.	53 386	10/03	2009 09 22	Sprostowano oczywistą omyłkę w decyzji administracyjnej z dnia 19.03.2003 r. w części dotyczącej nazwy uprawnionego. Powinno być: Corporacion Habanos S.A., Hawana, Kuba.
206547	2009 04 24	Prawo wygasło w części dla towarów: kawa, napoje na bazie kawy; klasa 30 w części.	53 388	09/03	2009 09 22	Sprostowano oczywistą omyłkę w decyzji administracyjnej z dnia 19.03.2003 r. w części dotyczącej nazwy uprawnionego. Powinno być: Corporacion Habanos S.A., Hawana, Kuba.
207108	2009 04 24	Prawo wygasło w części dla towarów: kawa, napoje na bazie kawy; klasa 30 w części.	54 140	09/03	2009 09 22	Sprostowano oczywistą omyłkę w decyzji administracyjnej z dnia 19.03.2003 r. w części dotyczącej nazwy uprawnionego. Powinno być: Corporacion Habanos S.A., Hawana, Kuba.
207109	2009 04 24	Prawo wygasło w części dla towarów: kawa, napoje na bazie kawy; klasa 30 w części.	54 141	09/03	2009 09 22	Sprostowano oczywistą omyłkę w decyzji administracyjnej z dnia 19.03.2003 r. w części dotyczącej nazwy uprawnionego. Powinno być: Corporacion Habanos S.A., Hawana, Kuba.
207110	2009 04 29	Prawo wygasło w części dla towarów: kawa, napoje na bazie kawy; klasa 30 w części.	54 142	09/03	2009 09 22	Sprostowano oczywistą omyłkę w decyzji administracyjnej z dnia 19.03.2003 r. w części dotyczącej nazwy uprawnionego. Powinno być: Corporacion Habanos S.A., Hawana, Kuba.
207111	2009 04 24	Prawo wygasło w części dla towarów: kawa, napoje na bazie kawy; klasa 30 w części.	54 143	09/03	2009 09 22	Sprostowano oczywistą omyłkę w decyzji administracyjnej z dnia 19.03.2003 r. w części dotyczącej nazwy uprawnionego. Powinno być: Corporacion Habanos S.A., Hawana, Kuba.
207112	2009 04 24	Prawo wygasło w części dla towarów: kawa, napoje na bazie kawy; klasa 30 w części.	54 144	09/03	2009 09 22	Sprostowano oczywistą omyłkę w decyzji administracyjnej z dnia 19.03.2003 r. w części dotyczącej nazwy uprawnionego. Powinno być: Corporacion Habanos S.A., Hawana, Kuba.
207113	2009 04 24	Prawo wygasło w części dla towarów: kawa, napoje na bazie kawy; klasa 30 w części.	54 145	09/03	2009 09 22	Sprostowano oczywistą omyłkę w decyzji administracyjnej z dnia 19.03.2003 r. w części dotyczącej nazwy uprawnionego. Powinno być: Corporacion Habanos S.A., Hawana, Kuba.
211384	2009 04 24	Prawo wygasło w części dla towarów: kawa, napoje na bazie kawy; klasa 30 w części.	54 469	09/03	2009 09 22	Sprostowano oczywistą omyłkę w decyzji administracyjnej z dnia 19.03.2003 r. w części dotyczącej nazwy uprawnionego. Powinno być: Corporacion Habanos S.A., Hawana, Kuba.
			59 933	09/03	2009 09 22	Sprostowano oczywistą omyłkę w decyzji administracyjnej z dnia 19.03.2003 r. w części dotyczącej nazwy uprawnionego. Powinno być: Corporacion Habanos S.A., Hawana, Kuba.

25

**DECYZJE O ZMIANIE LUB UCHYLENIU DECYZJI
(opublikowanych w Wiadomościach Urzędu Patentowego)**

Poniższe zestawienie zawiera kolejno: numer prawa ochronnego na znak towarowy, numer i rok wydania Wiadomości Urzędu Patentowego, w którym zmieniona lub uchylona decyzja została ogłoszona oraz datę i treść decyzji, w której zmieniono lub uchylono decyzję poprzednią.

51 561	09/03	2009 09 22	Sprostowano oczywistą omyłkę w decyzji administracyjnej z dnia 19.03.2003 r. w części dotyczącej nazwy uprawnionego. Powinno być: Corporacion Habanos S.A., Hawana, Kuba.
51 564	09/03	2009 09 22	Sprostowano oczywistą omyłkę w decyzji administracyjnej z dnia 19.03.2003 r. w części dotyczącej nazwy uprawnionego. Powinno być: Corporacion Habanos S.A., Hawana, Kuba.
51 589	09/03	2009 09 22	Sprostowano oczywistą omyłkę w decyzji administracyjnej z dnia 19.03.2003 r. w części dotyczącej nazwy uprawnionego. Powinno być: Corporacion Habanos S.A., Hawana, Kuba.
53 385	09/03	2009 09 22	Sprostowano oczywistą omyłkę w decyzji administracyjnej z dnia

67854	11/03	2009 09 22	Sprostowano oczywistą omyłkę w decyzji administracyjnej z dnia 26.03.2003 r. w części dotyczącej nazwy uprawnionego. Powinno być: Corporacion Habanos S.A., Hawana, Kuba.	747252	IDENTIC	16, 18, 24, 25
77 988	11/94	2009 09 01	Sprostowano oczywistą omyłkę w decyzji o udzieleniu prawa ochronnego na znak towarowy z dn. 25-03-1994 w następujący sposób: - w części dotyczącej siedziby uprawnionego powinno być: Prywatne Biuro Podróży SINDBAD Wójcik Ryszard, Opole, Polska.	KiK Textilien und Non-Food GmbH, Siemensstrasse 21 59199 Bönen (DE)	2007 08 31	2007 10 18
184 161	06/07	2009 01 19	Na podstawie art. 247 ust. 2 ustawy z dnia 30 czerwca 2000 r. Prawo własności przemysłowej – dalej pwp (tekst jednolity: Dz. U. z 2003 r. Nr 119, poz. 1117, z późn. zm.) Urząd Patentowy RP uchyła decyzję z dnia 04 stycznia 2007 r. o udzieleniu na rzecz „GAJEWSKI-PAKOWNIA JAJ” Aneta Gajewska, Wrząca (aktualny uprawniony: „GAJEWSKI-Pakownia JAJ” PRODUKCJA DROBIARSKA Aneta Gajewska, Wrząca) prawa ochronnego na znak towarowy słowny słoneczne o nr R-184161 w odniesieniu do towarów zawartych w klasie 30: sól wykazu towarów i usług oraz umarza postępowanie.	773628	CAMPA	07, 09, 14, 15
194 468	02/08	2009 05 29	Na podstawie art. 247 ust. 2 ustawy z dnia 30 czerwca 2000 r. Prawo własności przemysłowej – dalej pwp (tekst jednolity: Dz. U. z 2003 r. Nr 119, poz. 1117, z późn. zm.) Urząd Patentowy RP uchyła decyzję z dnia 05 lipca 2007 r. o udzieleniu na rzecz Toruńskich Piwnic Win „VINPOL” spółka z o.o., Toruń prawa ochronnego na znak towarowy słowny MON CHERI o nr R-194468 oraz umarza postępowanie.	CLOCK-O-MATIC, naamloze vennootschap, Ambachtelijke Zone „De Vunt” 14 B-3220 HOLSBEK (BE)	2007 07 26	2007 10 18
				783794	PINEWOOD	25
				Micione Sweden AB, Box 405 SE-331 24 VÄRNAMO (SE)	2007 11 23	2008 04 31
				826231	Carmen	09
				CFE: 25.1.9, 27.5.1, 29.1.12		
				VIKO ELEKTRIK VE ELEKTRONIK ENDÜSTRISI SANAYI VE TICARET ANONIM ŞİRKETİ, Osmangazi Mah., Battalgazi Cad. No:29 Samandira Istanbul (TR)	2006 12 28	2007 10 01
				862102	autoexpo	12, 35, 36, 37, 39, 42
				CFE: 18.1.23, 26.1.1, 26.1.16, 27.5.1		
				AutoExpo Deutsche Auto-Markt GmbH, Industriestraße 6 35394 Gießen (DE)	2004 07 19	2005 10 13
				873962	JIMOTER	25
				CFE: 27.5.1		
				WENZHOU JIMOTER SHOES CO., LTD., Nan Baixiang Leather Industrial Area, Ou Hai Wenzhou City 325015 Zhejiang (CN)	2005 09 22	2006 04 03
				885749	JULIETTE	31
				Aldi Einkauf GmbH & Co. oHG, Eckenbergstrasse 16 45307 Essen (DE)	2006 05 02	2006 08 21
				889009	Punica Aquafuit	32
				The Concentrate Manufacturing Company of Ireland, also trading as Seven-Up International, an Irish Company, 20 Reid Street, Williams House Hamilton (BM)	2006 04 07	2006 09 18
				899177	ara	35, 36
				ara AG, Zur Schlenkhecke 4 40764 Langenfeld (DE)	2006 08 07	2006 12 27
				907307	TORNADO	16, 18, 28
				Herlitz PBS AG Papier-, Büro- und Schreibwaren, Am Borsigturm 100 13507 Berlin (DE)	2006 06 06	2007 02 19
				919373	FOGGY ESTASI	25
				ABDULLAH GÜVENİLİR, Yildirim Mah. Ali Fuat Baştürk, Cad. No. 130/A Bayrampaşa Istanbul (TR)	2007 03 16	2007 06 25
				920831	SUPERIOR	01, 02, 03, 07, 09, 11, 16
				CFE: 26.11.3, 27.5.1		
				MARKANT Handels- und Service GmbH, Hanns-Martin-Schleyer-Strasse 2 77656 Offenburg (DE)	2009 05 14	2007 07 07
				921977	Viventa	03
				Bio-Garten GmbH & Co. KG, Am Krebsenbach 5 83670 Bad Heilbrunn (DE)	2007 04 10	2007 07 23
				927299	NIKA	05, 29, 30, 32, 35
				NIKA, spol. s r.o., Nová 135 SK-017 01 Považská Bystrica (SK)	2007 03 09	2007 09 03
				930832	MDA	12, 21
				CFE: 26.11.12		
				MHA Haushaltswaren GmbH, Kiebitzhörn 36 22885 Barsbüttel (DE)	2007 05 23	2007 10 15
						2007 08 23
340353	BABYSANA	06, 24, 25				
	EUGEN SCHNIZLER GMBH & Co KG, Grathwohlstrasse 5 72762 REUTLINGEN (DE)					
	2007 07 09	2008 01 21	2007 12 06			
R 460143	FALCON	34				
	Henri Wintermans Cigars B.V., Nieuwstraat 75 NL-5521 CB Eersel (NL)					
	2001 07 10		2001 08 16			

26

REJESTRACJA MIĘDZYNARODOWA UZNANA W POLSCE

Poniższe zestawienie zawiera kolejno: numer międzynarodowego rejestru znaków towarowych (w przypadku konwersji – oznaczono literą K), określenie znaku towarowego przedstawionego w postaci liter bądź cyfr albo, jeżeli znak jest znakiem graficznym lub zawiera elementy graficzne, wskazanie symboli klas elementów graficznych znaku (CFE), określenie klas towarowych, nazwisko i imię bądź nazwę uprawnionego, jego miejsce zamieszkania lub siedzibę oraz kod kraju, datę rejestracji międzynarodowej lub datę późniejszego wyznaczenia, datę zamieszczenia informacji o tej rejestracji w Biuletynie Urzędu Patentowego oraz datę notyfikacji bądź datę notyfikacji późniejszego wyznaczenia.

340353	BABYSANA	06, 24, 25
	EUGEN SCHNIZLER GMBH & Co KG, Grathwohlstrasse 5 72762 REUTLINGEN (DE)	
	2007 07 09	2008 01 21
R 460143	FALCON	34
	Henri Wintermans Cigars B.V., Nieuwstraat 75 NL-5521 CB Eersel (NL)	
	2001 07 10	2001 08 16

931925	eco ideas			
	CFE: 5.3.14, 29.1.12		09, 11	
	Panasonic Corporation, 1006, Oaza Kadoma, Kadoma-shi Osaka 571-8501 (JP)			
	2006 12 15	2007 10 15		2007 08 30
932493	THE POWER OF LIFE		29, 30, 32	
	SOREMARTEC S.A., Dreve de l'Arc-en-Ciel 102 B-6700 SCHOPPACH-ARLON (BE)			
	2007 05 25	2007 10 29		2007 09 06
933840	TOGETHER500+		16, 19, 28,, 42, 45	
	x-act AG, Brandschenkestrasse 150 CH-8027 Zürich (CH)			
	2007 01 25	2007 11 12		2007 09 20
934480	CARTISORB		05	
	BIOIBERICA, S.A., Pl. Francesc Macia, 7 BARCELONA (ES)			
	2007 06 04	2007 11 12		2007 09 27
934654	VENETA CUCINE		16, 35	
	Pelo Todorov Krustev, h.k. „Bukston“, Bl. 160, entr. G, floor 2, app. 76 BG-1680 Sofia (BG)			
	2006 10 30	2007 11 12		2007 09 27
936703	BANDIDOS 1% MC			
	CFE: 2.1.2, 2.1.4, 25.1.6, 29.1.14		16, 24,, 26, 35, 41	
	Michael Rosenfold, Sondre Strandvej 48 DK-3000 Helsingor (DK)			
	2007 06 01	2007 11 26		2007 10 11
936950	Jupiter		02	
	TONDACH GLEINSTÄTTEN AG, Gräschach 38 A-8443 Gleinstätten (AT)			
	2007 06 25	2007 11 26		2007 10 11
937183	FRESTA		31	
	Delacon Biotechnik Ges.m.b.H., Weissenwolfstr. 14 A-4221 Steyregg (AT)			
	2007 05 07	2007 11 26		2007 10 11
937215	UO URBAN OTTAKRINGER		30, 32, 33	
	Ottakringer Holding AG, Ottakringer Straße 91 A-1160 Wien (AT)			
	2007 06 20	2007 11 26		2007 10 11
937225	UO URBAN OTTAKRINGER			
	CFE: 26.1.18, 27.5.1		30, 32, 33	
	Ottakringer Holding AG, Ottakringer Straße 91 A-1160 Wien (AT)			
	2007 06 20	2007 11 26		2007 10 11
937759	ETERPLAN		19, 20	
	Eternit AG, Im Breitenspiel 20 69126 Heidelberg (DE)			
	2007 06 28	2007 12 10		2007 10 18
938576	CENTRAL EUROPE MEETING POINT		35, 41	
	B.M.P. BARCELONA MEETING POINT, S.A., C/ 60, 19-6a pl., Polígono Industrial, Zona Franca E-08040 BARCELONA (ES)			
	2007 09 06	2007 12 10		2007 10 25
938618	te-sa		11	
	TE-SA S.R.L., Via Resega, 21 I-28021 BORGOMANERO (NO) (IT)			
	2007 05 23	2007 12 10		2007 10 25
940777	IMMUN 44		30	
	NUTROPIA Ernährungsmedizinische Forschungs GmbH, Moosham 29 A-5585 Unternberg (AT)			
	2007 08 02	2008 01 07		2007 11 15
942763	Draggin Jeans			
	CFE: 4.3.3, 29.1.12		25	
	Becon Pty Ltd, 9 Wollboard Road Port Melbourne VIC 3207 (AU)			
	2007 10 17	2008 01 21		2007 11 29
943386	oerlikon components			
	CFE: 27.5.10, 29.1.1		01,, 07,, 10, 12, 37, 40, 41, 42, 45	
	OC Oerlikon Corporation AG, Pfäffikon, Churerstraße 120 CH-8808 Pfäffikon SZ (CH)			
	2007 01 22	2008 01 21		2007 12 06
944580	INTERLOX		01, 02	
	Atotech Deutschland GmbH, Erasmusstrasse 20 10553 Berlin (DE)			
	2007 10 24	2008 02 04		2007 12 13
945631	ASSIGN		35, 42	
	Assign Clinical Research GesmbH, Andromeda Tower, Donau-City-Strasse 6 A-1220 Wien (AT); ASSIGN Data Management and Biostatistics GmbH, Feldstrasse 1 A-6020 Innsbruck (AT)			
	2007 10 11	2008 02 18		2007 12 27
945724	DSS			
	CFE: 27.5.1		06, 40	
	Vidkryte aktionerne tovarystvo „Electrometalurgijnyj zavod „Dneprospetsstal“ im. A.M. Kuzmina, Pivdenne shose 81 Zaporizhzhia 69008 (UA)			
	2007 11 15	2008 02 18		2007 12 27
947930	CLARYL		02, 20, 21	
	DSM IP Assets B.V., Het Overloon 1 NL-6411 TE Heerlen (NL)			
	2007 11 12	2008 03 03		2008 01 17
953080	CHARMEL		01, 05	
	Bayer Aktiengesellschaft, Kaiser-Wilhelm-Allee 51373 Leverkusen (DE)			
	2008 01 24	2008 04 28		2008 03 13
954022	FRESENIUS BIOTECH			
	CFE: 26.11.9		05, 10, 44	
	Fresenius Biotech GmbH, Am Haag 6-7 82166 Gräfelfing (DE)			
	2008 01 03	2008 05 12		2008 03 20
959796	Couleurs Vives			
	CFE: 25.1.1, 27.5.1, 29.1.15		29, 31	
	SOCIETE COOPERATIVE GROUPEMENTS D'ACHATS DES CENTRES LECLERC, SC GALEC, 26 quai Marcel Boyer F-94200 IVRY-SUR-SEINE (FR)			
	2008 01 16	2008 07 07		2008 05 15
963110	FEROKAP		05, 16, 21	
	Papírna Moudrý, s.r.o., Nádražní 56 CZ-667 01 Židlochovice (CZ)			
	2008 02 20	2008 08 04		2008 06 12
963323	Rathscheck SCHIEFER			
	CFE: 26.11.9, 26.11.12, 27.5.10, 29.1.12		19	
	Wilh. Werhahn KG, Neuss, Zweigniederlassung Rathscheck Schiefer und Dach-Systeme, Mayen, 41460 Neuss, St.-Barbara-Str. 3 56727 Mayen (DE)			
	2008 04 11	2008 08 04		2008 06 12
963594	CFE: 3.5.19, 16.1.16		09, 16, 42	
	X-Rite Europe GmbH, Althardstrasse 70 CH-8105 Regensdorf (CH)			
	2008 02 19	2008 08 04		2008 06 12
966513	DRY FIT			
	CFE: 26.11.13, 27.5.2		16	
	MIP METRO Group Intellectual Property GmbH & Co. KG, Metro-Straße 1 40235 Düsseldorf (DE)			
	2008 05 07	2008 09 01		2008 07 10
973236	KOTIPIZZA			
	CFE: 17.1.1, 25.3.1, 27.3.15		29, 30, 43	
	Kotipizza Oyj, Satamaterminaali Vaskiluoto FI-65170 Vaasa (FI)			
	2008 07 25	2008 10 27		2008 09 11
974771	KOTIPIZZA			
	CFE: 17.1.1, 25.3.3, 29.1.13		29, 30, 43	
	Kotipizza Oyj, Satamaterminaali Vaskiluoto FI-65170 Vaasa (FI)			
	2008 07 25	2008 11 10		2008 09 25
977609	ROX			
	CFE: 27.5.3		05, 29, 30	
	Aminostar s.r.o., Loukov 55 CZ-294 11 Loukov u Mnichova Hradiště (CZ)			
	2008 05 19	2008 12 08		2008 10 16
985572	DESINFIX		01, 11, 40, 42	
	Kemira Oyj, Porkkalankatu 3 FI-00180 Helsinki (FI)			
	2008 10 23	2009 02 02		2008 12 18
985576	LE SILLA			
	CFE: 27.5.17		18, 25, 35	

SILLA Enio, Via S. Caterina, 2684 I-63019 SANT'ELPIDIO A MARE (AP) (IT)			
2008 09 01	2009 02 02	2008 12 18	
985579 AZBANY			05
Nufarm, 28 boulevard Camélinat F-92230 Gennevilliers (FR)			
2008 10 15	2009 02 02	2008 12 18	
985596 206 +			12
AUTOMOBILES PEUGEOT, 75 avenue de la Grande Armée F-75116 Paris (FR)			
2008 10 24	2009 02 02	2008 12 18	
985597 EMO INGENIERIE DU TRAITEMENT DES BOUES			
CFE: 26.11.13, 27.5.10, 29.1.12			07, 11
EQUIPEMENTS ET MACHINES DE L'OUEST, C.A. Forum de la Rocade, Immeuble „Le Ponant”, 40 rue du Bignon F-35135 CHANTEPIE (FR)			
2008 10 24	2009 02 02	2008 12 18	
985598 L'OEUVRE DU DOMAINE DES BROIX			33
DOMAINE DES BROIX SAS, Les Broix F-16120 TOUZAC (FR)			
2008 10 21	2009 02 02	2008 12 18	
985604 SYNCRO-ACTIV-BALANCE			20
Dauphin Entwicklungs-und Beteiligungs GmbH, Industriestraße 11 90217 Hersbruck (DE)			
2008 10 17	2009 02 02	2008 12 18	
986024 Veno 2			05, 10
PAUL HARTMANN AG, Paul-Hartmann-Str. 12 89522 Heidenheim (DE)			
2008 09 26	2009 02 02	2008 12 18	
986060 TOP SOLAR PV			09, 39
TOP CABLE, S.A., Camí Vell de Sant Cugat, s/n, Parc D'Activitats Economiques Can Sant Joan E-08191 RUBI (Barcelona) (ES)			
2008 10 14	2009 02 02	2008 12 18	
988452 MOTO STYLE			
CFE: 3.4.13, 27.5.2			25, 35
Andrius KOMISORAITIS, Partizanų g. 45-80 LT-49364 Kaunas (LT)			
2008 11 18	2009 03 02	2009 01 08	
988472 FLEXSOLUTION			36
UNIQA Versicherungen AG, Untere Donaustraße 21 A-1029 Wien (AT)			
2007 11 21	2009 03 02	2009 01 08	
990611 Silverfish			
CFE: 3.9.24, 27.5.1, 29.1.12			29
POINT MARKETING Kereskedelmi, Piackutató és Fuvarozó Korlátolt Felelősségű Társaság, Napközi köz 1. H-2084 Pilisszentiván (HU)			
2008 08 29	2009 03 30	2009 02 12	
992176 Vademecum PRO COMPLETE			
CFE: 27.5.10			03
Henkel AG & Co. KGaA, Henkelstraße 67 40589 Düsseldorf (DE)			
2008 12 03	2009 04 14	2009 02 26	
992187 LITRO			
CFE: 1.15.15, 29.1.12			04, 18, 35, 43
The Rompetrol Group N.V., Strawinskylaan 807, Tower A-8 NL-1077 XX Amsterdam (NL)			
2008 10 29	2009 04 14	2009 02 26	
992238 IMPERATOR			28, 37, 42
Impera GmbH, Oberhart 58 A-4641 Steinhaus/Wels (AT)			
2008 11 03	2009 04 14	2009 02 26	
992239 imperator			
CFE: 27.5.2			28, 37, 42
Impera GmbH, Oberhart 58 A-4641 Steinhaus/Wels (AT)			
2008 11 03	2009 04 14	2009 02 26	
992259 FAMAGIL			05
EGIS GYÓGYSZERGYÁR Nyilvánosan Működő Részvénytársaság, Keresztúri út 30-38 H-1106 Budapest (HU)			
2009 01 05	2009 04 14	2009 02 26	

992260 FLEGEMOX			05
EGIS GYÓGYSZERGYÁR Nyilvánosan Működő Részvénytársaság, Keresztúri út 30-38 H-1106 Budapest (HU)			
2009 01 05	2009 04 14	2009 02 26	

27

**REJESTRACJA MIĘDZYKRAJOWA,
W KTÓREJ WYDANO DECYZJĘ O DEFINITYWNEJ
ODMOWIE UZNANIA OCHRONY W POLSCE**

Poniższe zestawienie zawiera kolejno: numer międzynarodowego rejestru znaków towarowych, określenie znaku towarowego przedstawionego w postaci liter bądź cyfr albo, jeżeli znak jest znakiem graficznym lub zawiera elementy graficzne, wskazanie symboli klas elementów graficznych znaku (CFE), określenie klas towarowych, nazwisko i imię bądź nazwę uprawnionego, jego miejsce zamieszkania lub siedzibę oraz kod kraju, datę rejestracji międzynarodowej lub datę późniejszego wyznaczenia, datę zamieszczenia informacji o tej rejestracji w Biuletynie Urzędu Patentowego oraz datę notyfikacji bądź datę notyfikacji późniejszego wyznaczenia.

321474 TOPTTEEN			25
Salamander GmbH, Kaiserstrasse 39-49 63065 Offenbach (DE)			
2006 09 20	2007 05 28	2007 04 12	
534033 DONATELLA VIA ROMA			18, 25
MORELL SRL, Via Dell'Agricoltura 51/C I-41012 CARPI (IT)			
2007 09 21	2008 01 21	2007 12 06	
725921 BENEVIT			05, 42
BRODEHL, Dieter, 16a, Claudiusweg 64285 Darmstadt (DE)			
2007 01 24	2007 09 17	2007 08 02	
825209 JARDIN			30
Company „KARAVAN” LTD., d.12, Favorskogo street RU-195220 Saint-Petersburg (RU)			
2007 02 27	2007 12 10	2007 10 25	
879875 PENOSIL			17
OÜ KRIMELTE, Suur-Paala 10 EE-13619 Tallinn (EE)			
2007 10 25	2008 01 21	2007 12 06	
881210 EL PRADO			33
World Wine Brands Limited, 23 Rectory Grove Croydon, Surrey CR0 4JA (GB)			
2007 02 22	2007 05 28	2007 04 05	
891899 DIDACTICA AKADEMIE FÜR WIRTSCHAFT UND SPRACHEN			
CFE: 27.5.1			09, 16, 41
Heimo Holzbach, Isbarygasse 8-10/12 A-1140 Wien (AT)			
2007 01 31	2007 12 10	2007 10 25	
906771 MEN PERFECT			
CFE: 27.5.10, 29.1.13			01, 03
Henkel AG & Co. KGaA, Henkelstrasse 67 40589 Düsseldorf (DE)			
2006 10 23	2007 02 19	2006 12 21	
917876 ELIXIR			25
EURALIS, Avenue du Loup Pendu F-69140 RILLIEUX LA PAPE (FR)			
2007 02 12	2007 06 11	2007 04 19	
921978 Sana plus			03, 05
Bio-Garten GmbH & Co. KG, Am Krebsenbach 5 83670 Bad Heilbrunn (DE)			
2007 04 10	2007 07 23	2007 05 31	
924498 Qtec			
CFE: 28.5.0, 29.1.12			35, 37, 42
Zakrytoe aktsionernoe obchtchestvo „Kyoutek”, 1, oul. Oulofa Palme RU-119590 Moscou (RU)			
2006 05 04	2007 08 20	2007 06 28	

927264	LU-LU	30	Zhonggongmiao Street, Yinzhou District, Ningbo City 315192 Zhejiang (CN)
GENERALE BISCUIT, 3 rue Saarinen, Bâtiment Saarinen F-94150 Rungis (FR)			
2007 05 11	2007 09 03	2007 07 19	2007 06 26 2008 01 07 2007 11 15
927278	HARRISON	25	940751 WORKMAN
KARŞIYAKA TEKSTİL KONFEKSİYON İNŞAAT VE SANAYİ TİCARET LIMITED ŞİRKETİ, Cumhuriyet Mahallesi, Necip Fazıl Caddesi Yıldız, Sokak No:1 SULTANÇİFTLİĞİ-İSTANBUL (TR)			CFE: 27.3.1, 29.1.12 07, 08, 09, 35
2007 05 16	2007 09 03	2007 07 19	Tovarichtchestvo s ogranitchennoy otvetstvennostyu „PROFESSIONAL-V“ (KZ), d. 65, oul. Kzybek bi, g. Almaty (KZ)
932594	CITYVAN-I	12	2007 04 24 2008 01 07 2007 11 15
PILOTE S.A, Route du Demi-Boeuf F-44310 LA LIMOUZINIÈRE (FR)			941277 NEREIDAN 05
2007 06 11	2007 10 29	2007 09 06	RICHTER GEDEON NYRT., Gyömrői út 19-21 H-1103 Budapest (HU)
933801	ROMAX	10	2007 08 30 2008 01 07 2007 11 15
CFE: 27.5.1			941282 SILUETTE 05
MEDACTA INTERNATIONAL S.A., Strada Regina CH-6874 Castel San Pietro (CH)			RICHTER GEDEON NYRT., Gyömrői út 19-21 H-1103 Budapest (HU)
2007 07 30	2007 10 29	2007 09 13	2007 08 30 2008 01 07 2007 11 15
933822	PLUS LOTTO	41	941580 teletech Electronica
Plus Warenhandelsgesellschaft mbH, Wissollstrasse 5-43 45478 Mülheim an der Ruhr (DE)			CFE: 27.5.9 09
2007 06 26	2007 10 29	2007 09 13	Rolf Schmid, Dechant-Schöneberger-Straße 11 66787 Wadgassen (DE)
934583	Triple Pocket	41	2007 09 19 2008 01 07 2007 11 22
Anders Ericsson, Industrigatan 2C SE-112 46 Stockholm (SE); Andreas Hurtig, Hammarn 3 SE-719 94 Grythyttan (SE); Mathias Ringblom, Våringevägen 5 SE-192 48 Sollentuna (SE)			942929 KNX Concept
2007 06 08	2007 11 12	2007 09 27	CFE: 7.1.24, 27.5.1, 29.1.12 09, 41, 42
934604	VODKAT	33	KNXConcept, 16 rue de la Foret F-68500 ORSCHWIHR (FR)
Incorporated Beverages (Jersey) Limited, c/o Barclays Wealth, PO Box 248, 38-41 Broad Street Jersey JE4 5PS (GB)			2007 09 28 2008 01 21 2007 12 06
2007 08 06	2007 11 12	2007 09 27	944427 Elise
936818	MOSQUITO	12	CFE: 27.5.3 03, 05, 06, 16, 20, 21, 25
AUTOMOBILES CITROËN, Immeuble Colisée III-12 rue Fructidor F-75835 PARIS Cedex 17 (FR)			A.T. Kaubandus AS, Narva mnt. 7 EE-10117 Tallinn (EE)
2007 07 20	2007 11 26	2007 10 11	2007 08 23 2008 02 04 2007 12 13
936820	MonoBloc inside	09	944493 cliqIT 09, 42
CFE: 25.1.9			Carlo A. Trugenberger, via Borsari-Welti 18 CH-6948 Porza TI (CH)
Mettler-Toledo AG, Im Langacher CH-8606 Greifensee (CH)			2007 10 23 2008 02 04 2007 12 13
2007 08 27	2007 11 26	2007 10 11	944626 112 INEBIOS 03, 05, 30
936840	2	14	Jérôme CHAUVARIE, 12, place Paul Prunet F-31380 GRAGNAGUE (FR); Joan MESTRES, 4 impasse Hubert LATHAM F-31400 TOULOUSE (FR)
CFE: 27.7.1			2007 11 05 2008 02 04 2007 12 13
MABINA S.r.l., Via Paolo da Cannobio, 11 I-20122 MILANO (MI) (IT)			944627 OTOLAYA 03, 05
2007 05 22	2007 11 26	2007 10 11	Joan MESTRES, 4 impasse Hubert LATHAM F-31400 TOULOUSE (FR); Jérôme CHAUVARIE, 12, place Paul Prunet F-31380 GRAGNAGUE (FR)
939500	GRACILINE	05	2007 11 05 2008 02 04 2007 12 13
UAB „VALENTIS“, Moletu pl. 11 LT-08409 Vilnius (LT)			944645 Bebetto
2007 08 07	2007 12 22	2007 11 01	CFE: 21.1.16, 29.1.13 25
940219	QIANXI	23	BEBETTO BEBE TEKSTİL SANAYİ VE TİCARET LIMITED ŞİRKETİ, Gürsu Organize Sanayi Bölgesi, Gürsu Caddesi. No: 22, GÜRSU BURSA (TR)
CFE: 26.11.7, 27.5.1, 28.3.0			2007 10 04 2008 02 04 2007 12 13
ZHEJIANG HUAFENG SPANDEX CO., LTD., Xincheng Industrial Zone, Rui'an City Zhejiang Province (CN)			944720 JINX 25
2007 05 30	2007 12 22	2007 11 08	JINX, INC., 4186 SORRENTO VALLEY BLVD, SUITE A SAN DIEGO, CA 92121 (US)
940665	YOU JAI	09	2007 11 06 2008 02 04 2007 12 20
CFE: 26.3.6			946444 IceBerg Freezing Technology
NINGBO YONGJIA TRANSFORMER CO., LTD. (ningbo yongjia bianyaqi youxian gongsi), No. 37, Changfeng Kaifaqu,			CFE: 27.5.1 29, 31, 35
			Nordlaks Produkter AS, P.O. Box 224 N-8455 Stokmarknes (NO)
			2007 07 02 2008 02 18 2007 12 27
			946548 PROTEUS 09, 10
			Galaxy Czech, s.r.o., Příběnická 972/16 CZ-130 00 Praha 3 (CZ)
			2007 06 08 2008 02 18 2008 01 03

G. SPROSTOWANIA OPISÓW PATENTOWYCH I OPISÓW OCHRONNYCH

28

Poniższe zestawienie zawiera kolejno: kod rodzaju patentu lub prawa ochronnego, numer patentu lub prawa ochronnego oraz przyczynę i treść sprostowania.

OPISY PATENTOWE

- (B1)198030 Postanowiono opis patentowy ponownie wydrukować ze względu na stwierdzone błędy drukarskie
- (B1)198507 Sprostowano błąd drukarski w treści opisu: str. 23 w. 19 od dołu z „Bell” na „Bcll”
- (B1)198772 Sprostowano błąd drukarski w treści opisu: str. 18 w. 2 od góry przez wykreślenie wyrazu „zachodnią”
- (B1)198951 Postanowiono opis patentowy ponownie wydrukować ze względu na stwierdzone błędy drukarskie
- (B1)199389 Sprostowano błędy drukarskie w treści opisu: str. 5 w. 2 od góry z „(b)” na „(b)”; str. 5 w. 5 od dołu z „kontroluje sposobami” na „kontroluje się sposobami”
- (B1)199955 Sprostowano błędy drukarskie w treści opisu: str. 2 w. 9 od góry z „heksametylenodiaminą” na „heksametylenodiamina”; str. 5 w. 24 od góry z „za kresach” na „zakresach”; str. 6 w. 2 od dołu z „amidowana” na „amidowaną”; str. 7 w. 20 od góry z „wy locie” na „wylocie”; str. 7 w. 6 od dołu z „te go” na „tego”; str. 8 w. 7 od góry z „po wstaje” na „powstaje”
- (B1)200243 Postanowiono opis patentowy ponownie wydrukować ze względu na stwierdzone błędy drukarskie
- (B1)200458 Postanowiono opis patentowy ponownie wydrukować ze względu na stwierdzone błędy drukarskie
- (B1)200668 Postanowiono opis patentowy ponownie wydrukować ze względu na stwierdzone błędy drukarskie
- (B1)200950 Postanowiono opis patentowy ponownie wydrukować ze względu na stwierdzone błędy drukarskie
- (B1)201026 Postanowiono opis patentowy ponownie wydrukować ze względu na stwierdzone błędy drukarskie
- (B1)201164 Sprostowano błąd drukarski w treści opisu: str. 9 w. 11 z „(31)” na „(33)”
- (B1)201495 Postanowiono opis patentowy ponownie wydrukować ze względu na stwierdzone błędy drukarskie
- (B1)201526 Sprostowano błąd drukarski w zastrzeżeniu: zastrz. 6 z „11n” na „11h”
- (B1)201790 Postanowiono opis patentowy ponownie wydrukować ze względu na stwierdzone błędy drukarskie
- (B1)201800 Sprostowano błędy drukarskie w treści opisu: Strona tytułowa opisu poz.(54) z „sposób jej wytwarzania” na „sposób jej wytwarzania”; str. 2 w. 12 od dołu z „przy 2-teta(29)=4,92,” na „przy 2-teta(2θ)=4,92;”; str. 4 w. 16 od dołu z „przy 2-teta(29)=4,92,” na „przy 2-teta(2θ)=4,92;”; str. 4 w. 16 od góry z „d⁶-DMSO)” na „(d⁶-DMSO)”
- (B1)201951 Sprostowano błąd drukarski na tytułowej stronie opisu pat. Poz.(72) z „Wermer” na „Werner”
- (B1)202048 Postanowiono opis patentowy ponownie wydrukować ze względu na stwierdzone błędy drukarskie
- (B1)202054 Sprostowano błędy drukarskie w treści opisu: str. 1 w. 7 (skrót) z „€” na „(e)”; str. 3 w. 11 z „kwas organiczny” na „kwas nieorganiczny”; str. 8 w. 21 z „chlorek te tradecylo-dimetylobenzyloamoniowy” na „tetradecylodimetylobenzyloamoniowy”; tytułowa strona opisu poz. (74) pełnomocnik z „Jadwiga Sitkowska” na „Jolanta Hawrylak”
- (B1)202072 Sprostowano błędy drukarskie w treści opisu: str. 2 w. 20 od góry i w. 13 od dołu z „105 ppm” na „10⁵ ppm”; str. 5 w. 3 od dołu z „Al₂(SO₄)₃” na „Al₂(SO₄)₃”; zastrzeżenie str. 7 zastrz. 1 z „105 ppm” na „10⁵ ppm”
- (B1)202088 Sprostowano błędy drukarskie w treści opisu: str. 9 w. 19 z „(cp)” na „cP”; str. 13 w. 33 „(Hariba)^{2m}” na „(Horiba 900)^{2m}”; str. 18 w. 5 od dołu z „,318” na „0,318”; str. 18 w. 3 od dołu z „,0,318” na „,318”
- (B1)202191 Postanowiono opis patentowy ponownie wydrukować ze względu na stwierdzone błędy drukarskie
- (B1)202192 Sprostowano błędy drukarskie w treści opisu: str. 3 w. 19, 21 z „odsądzenie 1” na „odsądzenie 7”; str. 3 w. 8, 7, 3 od dołu z „kołpak 11” na „kołpak 17”
- (B1)202196 Sprostowano błędy drukarskie w treści opisu: str. 3 w. 17 od góry z „Przy obszarze 15” na „Przy obszarze 5”; str. 3 w. 18 od góry z „część wtykową 1” na „część wtykową 7”; str. 3 w. 6 od dołu z „część wtykową 1” na „część wtykową 7”
- (B1)202210 Postanowiono opis patentowy ponownie wydrukować ze względu na stwierdzone błędy drukarskie
- (B1)202211 Sprostowano błąd drukarski w treści opisu: str. 11 Tabela 3 w. 4 kolumna 5 z „,5,7/53” na „,5,7/-”
- (B1)202214 Postanowiono opis patentowy ponownie wydrukować ze względu na stwierdzone błędy drukarskie
- (B1)202322 Sprostowano błędy drukarskie w treści opisu: str. 4 w. 26 od góry z „płytki drukowanej 15” na „płytki drukowanej 6;”; str. 4 w. 28 od góry z „strony czołowej 13” na „strony czołowej 8”
- (B1)202328 Sprostowano błędy drukarskie w treści opisu: str. 3 w. 23, 24, 13, 12, 11 od dołu z „warstwa lakieru ochronnego 1” na „warstwa lakieru ochronnego 7”; str. 9 w. 9 z „obszaru tła 31” na „obszaru tła 37”
- (B1)202342 Sprostowano błędy drukarskie w treści opisu: str. 7 w. 26 od dołu z „pręt 11” na „pręt 17”
- (B1)202351 Sprostowano błąd drukarski w treści opisu: str. 6 w. 1 z „jednostki (5,6)” na „jednostki (5, 6, 7)”
- (B1)202354 Sprostowano błąd drukarski w treści opisu: str. 7 w. 24 od dołu z „profil wewnętrzny 1” na „profil wewnętrzny 7”
- (B1)202376 Sprostowano błąd drukarski w zastrzeżeniu str. 7 zastrz. 14 z „konieczność oszronienia (S2...)” na „konieczność oszronienia (S1...)

(B1)202403 Sprostowano błąd drukarski w treści opisu: str. 5 w. 5 z „Otwór 33” na „Otwór 35”

(B1)202463 Postanowiono opis patentowy ponownie wydrukować ze względu na stwierdzone błędy drukarskie

(B1)202475 Postanowiono opis patentowy ponownie wydrukować ze względu na stwierdzone błędy drukarskie

(B1)202500 Sprostowano błąd drukarski w zastrzeżeniu: str. 9 zastrz. 15 z „przezroczyste miejsca(1)” na „przezroczyste miejsca (7)”

H. OGŁOSZENIA

29

OŚWIADCZENIA O GOTOWOŚCI UDZIELENIA LICENCJI (LICENCJA OTWARTA)

Patenty, prawa ochronne

Poniższe zestawienia zawierają kolejno: kod rodzaju patentu (prawa ochronnego), numer patentu (prawa ochronnego), datę zgłoszenia, numer i rok wydania Wiadomości Urzędu Patentowego, w którym ogłoszono o udzieleniu patentu (prawa ochronnego), wysokość opłaty licencyjnej (jeżeli uprawnioną ją podał) i datę złożenia oświadczenia oraz tytuł wynalazku (wzoru użytkowego, wzoru przemysłowego) oraz nazwisko i imię (nazwę) uprawnionego z adresem.

PATENTY

(B1)190577 2000 12 20 12/2005 (-) 2009 10 19
Sposób oraz urządzenie do prewencji i likwidacji zagrożenia pożarowego w rejonach eksploatacyjnych
Główny Instytut Górnictwa
40-166 Katowice, ul. Plac Gwarków 1

(B1)194783 2000 12 11 07/2007 (-) 2009 11 02
Sposób i układ do pomiaru i analizy sygnałów elektrycznych w nieinwazyjnym monitorowaniu płynowej przestrzeni mózgu
Frydrychowski Andrzej
80-287 Gdańsk, ul. Wileńska 55c/3

(B1)195814 2002 11 18 10/2007 (-) 2009 11 02
Urządzenie do obserwacji ukrwienia mózgu w badaniu nieurazowym, w szczególności z rejestracją wyników
Frydrychowski Andrzej
80-287 Gdańsk, ul. Wileńska 55c/3
Rukasz Michał

80-041 Gdańsk, ul. Działyńskiego 6/3

(B1)204335 2007 07 27 01/2010 (-) 2009 06 29
Maść do pielęgnacji skóry na bazie wyciągu z nasion orzecha włoskiego oraz sposób jej otrzymywania
Uniwersytet Medyczny w Lublinie
20-950 Lublin, Al. Raclawickie1

(B1)204512 2003 10 20 01/2010 (-) 2009 10 06
Sposób wytwarzania bio – membran
Politechnika Koszalińska
75-453 Koszalin, ul. Śniadeckich 2

(B1)204539 2004 04 02 01/2010 (10%) 2009 09 09
Urządzenie do przechowywania i przewożenia materiału biologicznego, zwłaszcza gamet ryb
Zachodniopomorski Uniwersytet Technologiczny w Szczecinie

70-310 Szczecin, Al. Piastów 17

(B1)204680 2004 12 31 01/2010 (-) 2009 05 14
Sposób ustalania momentu zakończenia okresowej, tlenowej metody biodegradacji wywaru ziemniaczanego
Uniwersytet Ekonomiczny we Wrocławiu
53-345 Wrocław, ul. Komandorska 118/120

(B1)204681 2004 12 31 01/2010 (-) 2009 05 14
Sposób określania momentu zakończenia okresowego, tlenowego procesu biodegradacji wywaru ziemniaczanego
Uniwersytet Ekonomiczny we Wrocławiu
53-345 Wrocław, ul. Komandorska 118/120

PRAWA OCHRONNE

(Y1) 63344 2004 11 08 08/2007 (-) 2009 10 29
Przenośny element wzmacniający obudowę łukową podporową
Główny Instytut Górnictwa
Katowice, pl. Gwarków 1

30

OGŁOSZENIA W SPRAWIE WPŁYNIĘCIA WNIOSKU O UDZIELENIE DODATKOWEGO PRAWA OCHRONNEGO DLA PRODUKTÓW LECZNICZYCH I PRODUKTÓW OCHRONY ROŚLIN

Poniższe zestawienie zawiera kolejno: kod rodzaju patentu, numer patentu podstawowego i tytuł wynalazku, numer i datę złożenia wniosku, nazwisko i imię lub nazwę i adres uprawnionego, numer i datę pierwszego zezwolenia na wprowadzenie produktu na rynek, numer i datę pierwszego zezwolenia w Unii Europejskiej na wprowadzenie produktu na rynek oraz oznaczenie produktu opisanego w tym zezwoleniu.

(B1) 142 / 204890

Kompozycja immunogenna, szczepionka, sposób wytwarzania kompozycji immunogennej i zastosowanie kompozycji immunogennej.

142 / 204890 2009 09 24

Smithkline Beecham Biologicals S.A., Rixensart, Belgia

K(2009)2563 EU/1/09/508/001 do EU/1/09/508009 2009 03 30
SYNFLORIX – szczepionka przeciw pneumokokom, polisacharydowa, skoniungowana, adsorbowana.

(B1) 148 / 200495

Kompozycja do wzbudzania skutecznej odpowiedzi immunologicznej przeciwko LHRH, kompozycja farmaceutyczna, kompozycja do zastosowania w sposobie wzbudzania odpowiedzi immunologicznej, zastosowania koniugatu LHRH-toksoid błoniczy i zastosowanie kompozycji.

148 / 200495 2009 11 10
Pfizer Inc., Nowy Jork, Stany Zjednoczone Ameryki
K(2009)3903 EU/2/09/095/001 do EU/2/09/095/003 2009 05 11
IMPROVAC

(B1) 149 / 192359
Pochodna GLP-1(7-37) lub analogu GLP-1(7-37), środek farmaceutyczny oraz zastosowanie pochodnej GLP-1(7-37) lub analogu GLP-1(7-37).

149 / 192359 2009 11 13
Novo Nordisk A/S, Bagsvaerd, Dania
K(2009)5388 EU/1/09/529/001 do EU/1/09/529/005 2009 06 30
VICTOZA – liraglutyd

(B1) 150 / 203687
Związki z grupy difenylomoczników, kompozycje farmaceutyczne je zawierające oraz ich zastosowanie.

150 / 203687 2009 11 19
Bayer Corporation, Pittsburgh, Stany Zjednoczone Ameryki
K(2006)3362 EU/1/06/342/001 2006 07 19 NEXAVAR – sorafenib

(B1) 151 / 189182
Pochodne chinazoliny, kompozycja farmaceutyczna zawierająca pochodną chinazoliny oraz zastosowanie pochodnej chinazoliny.

151 / 189182 2009 12 23
AstraZeneca, Londyn, Wielka Brytania
K(2009)5203 EU1/09/526/001 2009 06 24 IRESSA - gefitinib

31**SPROSTOWANIA OGŁOSZEŃ OPUBLIKOWANYCH
W WIADOMOŚCIACH URZĘDU PATENTOWEGO**

Poniższe zestawienie zawiera kolejno: numer, którego sprostowanie dotyczy oraz treść sprostowania.

WZORY PRZEMYSŁOWE

14716 w WUP 12/2009 na stronie 3054 w łamie lewym jest:
(21) 13530 (73) „STRATOPLAY” Sławomir Mamel, Brodnica,
(PL) (72) Mamel Sławomir
(54) Etykieta
Powinno być:
(21) 14530(73) Zakład Producyjno-Handlowy „GAMA_PLAST”
Henryk Gąsiorowski, Pruszcz Gdański, Polska (72) Henryk
Gąsiorowski, Pruszcz gdański, Polska
(54) Opakowanie tekturowe uszczelek frontów meblowych

KOMUNIKAT

Urząd Patentowy Rzeczypospolitej Polskiej poszukuje kandydatów na stanowisko aplikanta eksperckiego w Departamencie Zgłoszeń

Liczba lub wymiar etatu: 1

Główne obowiązki:

- prowadzenie badania formalnoprawnego zgłoszeń przedmiotów ochrony własności przemysłowej,
- prowadzenie korespondencji ze zgłaszającymi w ramach czynności związanych z badaniem formalnoprawnym zgłoszeń.

Kandydat powinien posiadać kwalifikacje:

- wykształcenie wyższe,
- znajomość języka angielskiego, w mowie i piśmie.

Wymagania pożądane:

- znajomość zagadnień dotyczących problematyki ochrony własności przemysłowej,
- znajomość kodeksu postępowania administracyjnego,
- umiejętność posługiwania się komputerem (Windows, Word),
- umiejętność dokonywania analizy porównawczej tekstów i jasnego formułowania wniosków,
- łatwość podejmowania decyzji,
- umiejętność pracy w zespole, komunikatywność i kreatywność.

Wymagane dokumenty i oświadczenia:

- kopia dowodu osobistego,
- odpis dyplomu ukończenia studiów,
- oświadczenie kandydata o korzystaniu w pełni z praw publicznych i o niekaralności za przestępstwo popełnione umyślnie,
- oświadczenie kandydata o wyrażeniu zgody na przetwarzanie danych osobowych do celów rekrutacji,
- życiorys,
- list motywacyjny.

Kopie innych dokumentów i oświadczeń:

- oświadczenie kandydata o wyrażeniu zgody na przeprowadzenie postępowania sprawdzającego, umożliwiającego dostęp do informacji niejawnych, zgodnie z przepisami ustawy z dnia 22 stycznia 1999 r. o ochronie informacji niejawnych (Dz. U. Nr 196, poz. 1631 późn. zm.),
- kopie świadectw pracy.

Oferty pracy należy przesłać do dnia 15 lutego 2010 roku pod adres:

**Urząd Patentowy RP
Wydział Kadr i Szkolenia
Al. Niepodległości 188
00-950 Warszawa**

Inne informacje:

Oferty odrzucone zostaną komisyjnie zniszczone.
Szczegółowe informacje można uzyskać pod. tel. (0-22) 579-00-67

TABLE OF CONTENTS

PART I

OFFICIAL COMMUNICATIONS

1. Register of Patent Attorneys (entries and changes)1

PART II

NOTICES OF RIGHTS GRANTED

- A. Inventions**
2. Granted patents (from N° 204 323 to N° 204 682)7
3. Translations of European Patents 42
4. Decisions on refusal to grant patents (taken after the publication of the particulars of the applications) 45
5. Decisions on discontinuance of the proceedings (taken after the publication of the particulars of the applications) 46
6. Decisions declaring the decisions on the grant of the patents lapsed 46
7. Entries and changes in the Patent Register (not published in other separate publications) 47
8. Decisions on the lapse of the supplementary of the protection rights 48
- B. Utility models**
9. Granted rights of protection (from N° 64 753 to N° 64 786) 50
10. Decisions on refusal to grant rights of protection (take after the publication of the particulars of the application) 53
11. Decisions declaring the decisions on the grant of the rights of protection lapsed 53
12. Entries and changes in the Utility Model Register (not inserted in other separate publications) 53
13. Decisions on the lapse of rights of protection 53
- C. Industrial designs**
14. Registration (from N° 14 719 to N° 14 876) 55
15. Entries and changes in the Industrial Designs Register (not published in other separate publications) 76
16. Decisions declaring the decisions on the grant of rights in registration lapsed 77
17. Decisions on the lapse of rights in registration 77
- D. Trademarks**
18. Granted rights of protection for trademarks (from N° 218 201 to N° 219 100) 78
19. Decisions on refusal to grant rights of protection (take after publication of the particulars of the application) 261
20. Decisions on discontinuance of the proceedings (taken after publication of the particulars of the application) 261
21. Decisions declaring the decisions on the grant of the rights of protection lapsed 262
22. Entries and changes in the Trademark Register (not published in other separate publications) 263
23. Decisions on invalidation of rights of protection 285
24. Decisions on the lapse of rights protection 285
25. Decisions on the change or reversal of the decisions (published in Wiadomości Urzędu Patentowego) 288
26. International registrations recognised in Poland 289
27. International registration in which a decision was taken on a definite refusal to recognise the protection in Poland 291
- G. Rectifications of patent specifications and other specifications**
28. Patent specifications 293
- H. Announcements**
29. Declarations of willingness to grant licences (open licences)
- patents, rights of protection 294
30. Announcements on receipt of an application for grant of a supplementary protection certificate
for medicinal and plant protection products 294
31. Corrections of announcements published in the Wiadomości Urzędu Patentowego
- industrial designs 295

PART III

INFORMATION

Jurisdiction and explanations

Foreign regulations. Statistics. Miscellaneous

Corrections

(of announcements published in the Wiadomości Urzędu Patentowego)
