



URZĄD PATENTOWY RZECZYPOSPOLITEJ POLSKIEJ

WIADOMOŚCI

Urzędu
Patentowego

4

ISSN - 0043 - 5201 • Cena 20,00 zł • Warszawa

Kwiecień 2010

SPIS TREŚCI

CZĘŚĆ I
KOMUNIKATY URZĘDOWE

101.	Lista rzeczników patentowych (wpisy i zmiany)	845
------	---	-----

CZĘŚĆ II
OGŁOSZENIA O UDZIELONYCH PRAWACH

A. Wynalazki		
102.	Udzielone patenty (od nr 205 295 do nr 205 554)	848
103.	Tłumaczenia patentów europejskich	873
104.	Decyzje o odmowie udzielenia patentu (wydane po ogłoszeniu o zgłoszeniu)	875
105.	Decyzje o odmowie udzielenia dodatkowego prawa ochronnego	876
106.	Decyzje o umorzeniu postępowania (wydane po ogłoszeniu o zgłoszeniu)	876
107.	Decyzje stwierdzające wygaśnięcie decyzji o udzieleniu patentu	877
108.	Wpisy i zmiany w rejestrze patentowym (nieuwzględnione w innych samodzielnych ogłoszeniach)	877
109.	Wpisy i zmiany w wyodrębnionej części rejestru patentowego (nieuwzględnione w innych samodzielnych ogłoszeniach)	878
110.	Decyzje o unieważnieniu patentu	879
111.	Decyzje o wygaśnięciu patentu	879
B. Wzory użytkowe		
112.	Udzielone prawa ochronne (od nr 64 863 do nr 64 912)	881
113.	Decyzje o odmowie udzielenia prawa ochronnego (wydane po ogłoszeniu o zgłoszeniu)	885
114.	Decyzje o umorzeniu postępowania (wydane po ogłoszeniu o zgłoszeniu)	885
115.	Decyzje stwierdzające wygaśnięcie decyzji o udzieleniu prawa ochronnego	885
116.	Wpisy i zmiany w rejestrze praw ochronnych (nieuwzględnione w innych samodzielnych ogłoszeniach)	885
117.	Decyzje o wygaśnięciu prawa ochronnego	885
C. Wzory przemysłowe		
118.	Rejestracja (od nr 15 123 do nr 15 184)	886
119.	Wpisy i zmiany w rejestrze wzorów przemysłowych (nieuwzględnione w innych samodzielnych ogłoszeniach)	894
120.	Decyzje stwierdzające wygaśnięcie decyzji o udzieleniu prawa z rejestracji	894
121.	Decyzje o unieważnieniu prawa z rejestracji	894
122.	Decyzje o wygaśnięciu prawa z rejestracji	894
D. Znaki towarowe		
123.	Udzielone prawa ochronne na znaki towarowe (od nr 221 001 do nr 222 100)	895
124.	Decyzje o odmowie udzielenia prawa ochronnego (wydane po ogłoszeniu o zgłoszeniu)	1091
125.	Decyzje o umorzeniu postępowania (wydane po ogłoszeniu o zgłoszeniu)	1091
126.	Przeniesienie prawa ochronnego w stosunku do niektórych towarów (art. 162 ust. 4)	1092
127.	Wpisy i zmiany w rejestrze znaków towarowych (nieuwzględnione w innych samodzielnych ogłoszeniach)	1092
128.	Decyzje o unieważnieniu prawa ochronnego	1123
129.	Decyzje o wygaśnięciu prawa ochronnego	1123
130.	Decyzje o zmianie lub uchyleniu decyzji (opublikowanych w Wiadomościach Urzędu Patentowego)	1135
131.	Rejestracja międzynarodowa uznana w Polsce	1136
132.	Rejestracja międzynarodowa, w której wydano decyzję o definitywnej odmowie uznania ochrony w Polsce	1145
G. Sprostowania opisów patentowych i opisów ochronnych		
133.	Opisy patentowe, opisy ochronne wzorów użytkowych	1147
H. Ogłoszenia		
134.	Oświadczenia o gotowości udzielenia licencji (licencja otwarta) - patenty	1148
135.	Ogłoszenia w sprawie wpłynięcia wniosku o udzielenie dodatkowego prawa ochronnego dla produktów leczniczych i produktów ochrony roślin	1149
136.	Sprostowania ogłoszeń opublikowanych w Wiadomościach Urzędu Patentowego - patenty, znaki towarowe	1149
Orzecznictwo i wyjaśnienia		
Ustawodawstwo zagraniczne. Statystyka. Informacje		
137.	Zmiany do regulaminu wykonawczego do układu o współpracy Patentowej - Przyjęte przez Zgromadzenie Międzynarodowego Związku Współpracy Patentowej (Związku PCT) na jego IV (XVII nadzwyczajnej) sesji w dniu 1 października 2009 r., z dniem wejścia w życie od 1 lipca 2010 r.	1151
138.	Zmiany do instrukcji administracyjnych PCT - Obowiązujące na dzień 1 stycznia 2010 r.	1157

Korekta

(ogłoszeń zamieszczonych w Wiadomościach Urzędu Patentowego)

WYDAWNICTWO URZĘDU PATENTOWEGO RZECZYPOSPOLITEJ POLSKIEJ

Redakcja i administracja: Urząd Patentowy RP, Al. Niepodległości 188, skr. poczt. 203, 00-950 Warszawa
tel. (0 22) 579 04 53

Informacja o cenach i warunkach prenumeraty na 2009 r. - dla czasopisma: WIADOMOŚCI URZĘDU PATENTOWEGO

Warunki prenumeraty:

1. Cena prenumeraty na 2010 r. wynosi 240,00 zł.
 2. Wpłaty i zamówienia na prenumeratę przyjmuje Urząd Patentowy RP, 00-950 Warszawa, Al. Niepodległości 188/192 w pok. 22 w godz. 8³⁰ - 15³⁰ lub na konto NBP O/O Warszawa Nr 93101010100025832231000000.
- Egzemplarze archiwalne można nabyć w Urzędzie Patentowym RP, Al. Niepodległości 188, skr. poczt. 203, 00-950 Warszawa w Wydziale Rozpowszechniania Wydawnictw UP - telefon (0 22) 579 01 07, (0 22) 579 02 24.

Cena 20,00 zł.

Urząd Patentowy RP. Zam. 356/2010. Nakład 220 egz. Obj. ark. druk. 40,50.



WIADOMOŚCI

URZĘDU PATENTOWEGO RP

Warszawa, 2010 04 30

Nr 4

Poz. 101 - 138

CZĘŚĆ I

KOMUNIKATY URZĘDOWE

101

LISTA RZECZNIKÓW PATENTOWYCH (wpisy i zmiany)

Decyzją Prezesa Urzędu Patentowego Rzeczypospolitej Polskiej z dnia 8 lutego 2010 r. wydaną na podstawie art. 25 ust. 1 i art. 24 ust. 2 pkt 1 ustawy z dnia 11 kwietnia 2001 r. o rzecznikach patentowych (Dz. U. Nr 49, poz. 509, z późn. zm.) skreślono z listy rzeczników patentowych w poz. nr:

3080 Plewa Elżbieta Warszawa

Decyzją Prezesa Urzędu Patentowego Rzeczypospolitej Polskiej z dnia 8 lutego 2010 r. wydaną na podstawie art. 25 ust. 1 i art. 24 ust. 2 pkt 6 ustawy z dnia 11 kwietnia 2001 r. o rzecznikach patentowych (Dz. U. Nr 49, poz. 509, z późn. zm.) skreślono z listy rzeczników patentowych w poz. nr nr:

1188	Fatyga Stanisław	Bytom
2348	Gontarewicz Stanisław	Zielona Góra
3007	Kocurek Stefan	Katowice
168	Koczara Zbigniew	Wrocław
66	Kończyk Alojzy	Wrocław
1797	Muszyński Andrzej	Żyrardów
958	Szczeciński Zygmunt	Mielec
1983	Woźniak Albert	Lublin

Decyzją Prezesa Urzędu Patentowego Rzeczypospolitej Polskiej z dnia 16 lutego 2010 r. wydaną na podstawie art. 25 ust. 1 i art. 73 ust. 2 ustawy z dnia 11 kwietnia 2001 r. o rzecznikach patentowych (Dz. U. Nr 49, poz. 509, z późn. zm.) skreślono z listy rzeczników patentowych w poz. nr nr:

2029	Dziemianko Tadeusz	Czechowice-Dziedzice
3019	Kuban Marek	Jelenia Góra
3025	Otowska Bożenna	Warszawa

Decyzją Prezesa Urzędu Patentowego Rzeczypospolitej Polskiej z dnia 17 lutego 2010 r. wydaną na podstawie art. 25 ust. 1 i art. 73 ust. 2 ustawy z dnia 11 kwietnia 2001 r. o rzecznikach patentowych (Dz. U. Nr 49, poz. 509, z późn. zm.) skreślono z listy rzeczników patentowych w poz. nr nr:

469	Andrzejewski Stanisław	Siedlce
190	Bardecki Marian	Warszawa
2	Bauer Karol	Radom
150	Brodowicz Andrzej	Łódź
459	Chacińska-Kondras Franciszka Krystyna	Warszawa
359	Chomicki Leszek	Gliwice
394	Doruchowski Zygmunt	Łódź
135	Feruś Zbigniew	Warszawa
39	Fido Czesław	Kuźnia Raciborska
350	Grzybowski Zygmunt	Zgierz

287	<i>Kazanecki Stanisław</i>	<i>Łódź</i>
22	<i>Klas Sylwia</i>	<i>Stalowa Wola</i>
211	<i>Klimczak Irma</i>	<i>Toruń</i>
105	<i>Koczaski Ryszard</i>	<i>Łódź</i>
333	<i>Kostecka Aleksandra</i>	<i>Kraków</i>
219	<i>Maniak Roman</i>	<i>Piastów</i>
1269	<i>Oracz Leopold</i>	<i>Gdańsk</i>
429	<i>Palkiewicz Bronisław</i>	<i>Katowice</i>
484	<i>Partyka Aleksandra</i>	<i>Kraków</i>
232	<i>Pruska Danuta</i>	<i>Łódź</i>
445	<i>Rój Zbigniew</i>	<i>Gliwice</i>
736	<i>Rudzewicz Kazimierz</i>	<i>Pustków</i>
236	<i>Siwiec Andrzej</i>	<i>Warszawa</i>
2974	<i>Steinbrich Jan</i>	<i>Warszawa</i>
1284	<i>Szymański Lesław</i>	<i>Katowice</i>
35	<i>Wróbel Jan</i>	<i>Warszawa</i>
242	<i>Wystarczyk Zygmunt</i>	<i>Biegonice</i>

C Z Ę Ś Ć II

OGŁOSZENIA O UDZIELONYCH PRAWACH

Cyfrowe kody identyfikujące (według normy WIPO ST. 9), które poprzedzają informacje o udzielonych patentach oraz prawach ochronnych oznaczają:

- (11) – numer patentu lub prawa ochronnego
- (21) – numer zgłoszenia wynalazku lub wzoru użytkowego
- (22) – data zgłoszenia wynalazku lub wzoru użytkowego
- (23) – data pierwszeństwa z wystawienia wynalazku lub wzoru użytkowego na wystawie i nazwa wystawy
- (30) – dane dotyczące pierwszeństwa konwencyjnego (numer zgłoszenia priorytetowego, data wniesienia zgłoszenia priorytetowego, kod kraju)
- (41) – data ogłoszenia o zgłoszeniu wynalazku lub wzoru użytkowego
- (51) – symbol Międzynarodowej Klasyfikacji Patentowej
- (54) – tytuł wynalazku lub wzoru użytkowego
- (61) – numer patentu głównego
- (62) – numer zgłoszenia macierzystego (pod którym dane zgłoszenie było ogłoszone)
- (68) – numer patentu podstawowego dla dodatkowego prawa ochronnego
- (72) – nazwisko i imię twórcy wynalazku lub wzoru użytkowego
- (73) – nazwisko i imię lub nazwa uprawnionego z patentu lub prawa ochronnego oraz miejsce zamieszkania lub siedziba i w nawiasie kod kraju
- (76) – nazwisko i imię twórcy i jednocześnie uprawnionego z patentu lub prawa ochronnego oraz miejsce zamieszkania lub siedziba i w nawiasie kod kraju
- (86) – data i numer zgłoszenia międzynarodowego
- (87) – data i numer publikacji zgłoszenia międzynarodowego
- (93) – numer i data pierwszego zezwolenia na wprowadzenie na rynek produktu objętego dodatkowym prawem ochronnym oraz wskazanie organu, który zezwolenie wydał
- (94) – data, od której powstaje i czas trwania dodatkowego prawa ochronnego
- (95) – oznaczenie produktu opisanego w zezwoleniu na wprowadzenie na rynek produktu objętego dodatkowym prawem ochronnym
- (97) – data i numer publikacji patentu europejskiego

Przed cyfrowym kodem identyfikującym (11) lub przed numerem patentu lub prawa ochronnego umieszczone są literowo-cyfrowe kody identyfikujące (kod rodzaju dokumentu), zgodnie z przyjętymi symbolami (wg normy WIPO ST. 16):

- Patent – (B1)
- Patent dodatkowy do patentu – (B3)
- Prawo ochronne – (Y1)
- Tłumaczenie na język polski patentu europejskiego – (T3)
- Poprawione tłumaczenie patentu europejskiego – (T4)
- Zmienione po sprzeciwie tłumaczenie patentu europejskiego – (T5)
- Tłumaczenie patentu europejskiego ograniczonego przez uprawnionego zgodnie z art. 105a Konwencji o patencie europejskim – (T6)

A. WYNAŁAZKI

102

UDZIELONE PATENTY

(od nr 205 295 do nr 205 554)

B1 (11) **205540** (41) 2004 09 20
 (51) **A01K 39/012** (2006.01)
 (21) 361000 (22) 2001 11 15
 (30) 1016638 2000 11 17 NL
 (72) DE ROUCK DANNY, BERLARE (BE)
 (73) Roxell N.V., Maldegem (BE)
 (54) Dozownik paszy do karmienia drobiu oraz układ rozdziału paszy z dozownikami paszy do karmienia drobiu

B1 (11) **205543** (41) 2004 11 29
 (51) **A01N 25/04** (2006.01)
A01N 25/08 (2006.01)
A01N 25/10 (2006.01)
 (21) 363536 (22) 2002 02 04
 (30) 0103761.3 2001 02 15 GB
 (72) GRIFFITHS ANDREW JOHN, BRACKNELL (GB); BARNETT SARAH ELIZABETH, BRACKNELL (GB)
 (73) SYNGENTA LIMITED, Guildfor (GB)
 (54) Skoncentrowany preparat w postaci wodnej zawiesiny oraz jego zastosowanie jako herbicydu

B1 (11) **205316** (41) 2005 04 04
 (51) **A01N 43/80** (2006.01)
A01N 25/32 (2006.01)
A01P 13/00 (2006.01)
 (21) 368759 (22) 2002 09 06
 (30) 10145019.2 2001 09 13 DE
 (72) ZIEMMER FRANK, KRIFTEL (DE); WILLMS LOTHAR, HOFHEIM (DE); ROSINGER CHRISTOPHER, HOFHEIM (DE); BIERINGER HERMANN, EPPSTEIN (DE); HACKER ERWIN, HOCHHEIM (DE)
 (73) Bayer CropScience AG, Monheim (DE)
 (54) Środek chwastobójczo czynny, sposób zwalczania szkodliwych roślin w uprawach roślin użytkowych i zastosowanie środka chwastobójczo czynnego do zwalczania szkodliwych roślin w uprawach roślin użytkowych

B1 (11) **205344** (41) 2003 04 22
 (51) **A01N 47/02** (2006.01)
A01N 43/56 (2006.01)
A01P 7/04 (2006.01)
 (21) 351518 (22) 2000 04 12
 (30) 60/129,371 1999 04 15 US
 60/139,892 1999 06 22 US
 (72) HUBER SCOT KEVIN, RALEIGH (US)
 (73) MERIAL, Lyon (FR)
 (54) Kompozycja fipronilu wzbogaconego w enancjomer (S) i jej zastosowanie

B1 (11) **205445** (41) 2004 03 22
 (51) **A21C 7/02** (2006.01)
 (21) 358245 (22) 2003 01 13
 (23) 2002 09 10 POLAGRA-FOOD
 (72) MROCZKOWSKI JEREMI, WARSZAWA (PL)
 (73) JEREMY SPÓŁKA Z OGRANICZONĄ ODPOWIEDZIALNOŚCIĄ, Warszawa (PL)
 (54) Urządzenie do kulistego formowania ciasta

B1 (11) **205302** (41) 2005 04 04
 (51) **A23G 4/06** (2006.01)
 (21) 368594 (22) 2002 06 18
 (30) 09/886,901 2001 06 21 US
 (72) ROBINSON RICHARD S., BELLE MEAD (US); CURTIS JOHN P., PHILLIPSBURG (US); VROOM DONNA M., KENDALL PARK (US); BLACKWELL BERNIE L., RINGOES (US); CATIIS ROLANDO M., RAHWAY (US)
 (73) COLGATE-PALMOLIVE COMPANY, Nowy Jork (US)
 (54) Kompozycja wybielającej zęby gumy do żucia

B1 (11) **205463** (41) 2004 04 19
 (51) **A23K 1/18** (2006.01)
A23K 1/16 (2006.01)
 (21) 356728 (22) 2002 10 18
 (72) OSTASZEWSKI PIOTR, WARSZAWA (PL)
 (73) SZKOŁA GŁÓWNA GOSPODARSTWA WIEJSKIEGO, Warszawa (PL)
 (54) Dodatek do karmy dla psów

B1 (11) **205464** (41) 2005 06 13
 (51) **A23K 1/18** (2006.01)
A23K 1/16 (2006.01)
 (21) 363928 (22) 2003 12 08
 (72) OSTASZEWSKI PIOTR, WARSZAWA (PL)
 (73) SZKOŁA GŁÓWNA GOSPODARSTWA WIEJSKIEGO, Warszawa (PL)
 (54) Dodatek do karmy dla koni

B1 (11) **205471** (41) 2005 06 13
 (51) **A24B 7/14** (2006.01)
A01F 29/20 (2006.01)
 (21) 363902 (22) 2003 12 05
 (72) CHOJNACKI WOJCIECH JERZY, Radom (PL)
 (73) INTERNATIONAL TOBACCO MACHINERY POLAND LTD., Radom (PL)
 (54) Sposób kontroli szczeliny między nożami krajarki do cięcia materiałów pochodzenia roślinnego, zwłaszcza do tytoniu

B1 (11) **205489** (41) 2005 06 27
 (51) **A43B 13/18** (2006.01)
 (21) 371619 (22) 2003 04 15
 (30) 20206927.3 2002 05 01 DE
 (72) HOFMANN THEODOR, SCHLÜSSELFELD (DE)
 (73) PUMA AKTIENGESELLSCHAFT, Herzogenaurach (DE)
 (54) Element amortyzujący buta, zwłaszcza buta sportowego

B1 (11) **205338** (41) 2006 01 23
 (51) **A46B 11/00** (2006.01)
 (21) 377329 (22) 2003 09 30
 (30) 60/416,067 2002 10 04 US
 60/422,828 2002 10 31 US
 60/478,653 2003 06 13 US
 (72) CORCORAN RUTH ANN, SURBITON (GB); DAY TREVOR NEIL, EGHAM (GB); HUNT SHERI ANNE, WEST CHESTER (US)
 (73) THE PROCTER & GAMBLE COMPANY, Cincinnati (US)
 (54) Kompozycja do pielęgnacji jamy ustnej i saszetka zawierająca tę kompozycję

B1 (11) **205521** (41) 2005 12 27
 (51) **A47B 88/08** (2006.01)
 (21) 376398 (22) 2004 02 05
 (30) 10304670.4 2003 02 05 DE
 (72) KENTNER WOLFGANG, RÖFINGEN (DE); LAIBLE KARL-FRIEDRICH, LANGENAU (DE)
 (73) BSH Bosch und Siemens Hausgeräte GmbH, Monachium (DE)
 (54) Układ szyn teleskopowych i chłodziarka zaopatrzona w układ szyn teleskopowych

B1 (11) **205467** (41) 2005 01 10
 (51) **A47H 5/14** (2006.01)
 (21) 369168 (22) 2004 07 19
 (72) MAŁKOWSKA RENATA, Wiry (PL); MAŁKOWSKI MARCIN, Wiry (PL); MAŁKOWSKA MAGDA, WIRY (PL)
 (73) MAŁKOWSKI SPÓŁKA AKCYJNA, Wiry (PL)
 (54) Kurtyna zwijana

B1 (11) **205304** (41) 2007 09 03
 (51) **A47J 29/00** (2006.01)
 (21) 379062 (22) 2006 02 27
 (72) SCHRAMEL STANISŁAW, KRAKÓW (PL)
 (73) SCHRAMEL STANISŁAW, Kraków (PL)
 (54) Przyrząd kulinarny

B1 (11) **205468** (41) 2006 01 09
 (51) **A47J 31/46** (2006.01)
 (21) 376682 (22) 2002 11 15
 (72) DOGLIONI MAJER ANDREA, MILANO (IT)
 (73) RHEA VENDORS S.P.A., Como (IT)
 (54) Urządzenie dostarczające płyn do automatu sprzedającego

B1 (11) **205508** (41) 2005 10 31
 (51) **A47L 9/14** (2006.01)
 (21) 374585 (22) 2003 10 15
 (30) 10248087.7 2002 10 15 DE
 (72) BÖCK ARMIN, GROSSBARDORF (DE); KLEINHENZ ALBERT, BURGWALLBACH (DE); KRAMMER MICHAEL, BURGWALLBACH (DE)
 (73) BSH Bosch und Siemens Hausgeräte GmbH, Monachium (DE)
 (54) Wyjmowalny zbiornik kurzu

B1 (11) **205426** (41) 2006 08 21
 (51) **A47L 11/36** (2006.01)
A47L 13/36 (2006.01)
 (21) 372875 (22) 2005 02 16
 (72) SZYMAŃSKI KRZYSZTOF, GOŁUSKI (PL)
 (73) SZYMAŃSKI KRZYSZTOF, Gołuski (PL)
 (54) Trzepaczka do dywaników, zwłaszcza samochodowych

B1 (11) **205409** (41) 2007 02 05
 (51) **A47L 13/46** (2006.01)
A47L 13/20 (2006.01)
 (21) 376313 (22) 2005 07 26
 (72) MOLENDĄ GRAŻYNA, CHORZÓW (PL); PINKAWA RYSZARD, RUDA ŚLĄSKA (PL)
 (73) MOLENDĄ GRAŻYNA, Chorzów (PL); PINKAWA RYSZARD, Ruda Śląska (PL)
 (54) Urządzenie do wymiennego mocowania przyborów czyszczących

B1 (11) **205371** (41) 2007 09 03
 (51) **A47L 13/58** (2006.01)
A47L 13/14 (2006.01)
 (21) 379069 (22) 2006 02 27
 (72) SANOCKI TADEUSZ, JEDLICZE (PL); SANOCKI MAREK, KROSNO (PL)
 (73) SPLAST SPÓŁKA Z OGRANICZONĄ ODPOWIEDZIALNOŚCIĄ, Jedlicze (PL)
 (54) Konstrukcja wałka prasy wyciskającej zestawu do sprzątnia

B1 (11) **205340** (41) 2004 05 17
 (51) **A61B 3/12** (2006.01)
G01B 9/02 (2006.01)
G01J 3/45 (2006.01)
 (21) 357000 (22) 2002 11 07
 (72) WOJTKOWSKI MACIEJ, BONIEWO (PL); KOWALCZYK ANDRZEJ, TORUŃ (PL); TARGOWSKI PIOTR, TORUŃ (PL); LEITGEB RAINER, WIEN (AT)
 (73) WOSZCZYK PAWEŁ, Gdańsk (PL)
 (54) Sposób obrazowania obiektu anatomicznego metodą spektralnej tomografii optycznej, zwłaszcza siatkówki oka ludzkiego

B1 (11) **205385** (41) 2004 12 27
 (51) **A61F 2/32** (2006.01)
A61F 2/34 (2006.01)
A61F 2/36 (2006.01)
A61F 2/30 (2006.01)
A61B 17/74 (2006.01)
 (21) 360862 (22) 2003 06 25
 (72) DESZCZYŃSKI JAROSŁAW, WARSZAWA (PL)
 (73) DESZCZYŃSKI JAROSŁAW DJ DYNASTAB, Warszawa (PL)
 (54) Endoproteza stawu biodrowego

B1 (11) **205384** (41) 2004 07 26
 (51) **A61H 1/02** (2006.01)
A63B 23/00 (2006.01)
A63B 23/02 (2006.01)
 (21) 358444 (22) 2003 01 24
 (72) POLKOWSKI SŁAWOMIR, KRAKÓW (PL); MARIANOWSKI ANDRZEJ, KRAKÓW (PL); KASPRZAK TOMASZ, WARSZAWA (PL)
 (73) POLKOWSKI SŁAWOMIR, Kraków (PL)
 (54) Urządzenie do rehabilitacji kręgosłupa

B1 (11) **205446** (41) 2008 06 23
 (51) **A61H 1/02** (2006.01)
A63B 23/035 (2006.01)
 (21) 381285 (22) 2006 12 13
 (72) PANEK MARIUSZ, TARNÓW (PL)
 (73) PANEK MARIUSZ, Tarnów (PL)
 (54) Urządzenie do ćwiczeń oporowych

B1 (11) **205325** (41) 2003 06 02
 (51) **A61K 9/16** (2006.01)
A61K 31/546 (2006.01)
 (21) 357259 (22) 2002 11 21
 (30) 01500277.7 2001 11 23 EP
 (72) FERNANDEZ MATILDE IBANEZ, TRES CANTOS (ES); GARRIZ EMILIO SANZ, TRES CANTOS (ES)
 (73) GLAXO GROUP LIMITED, Greenford (GB)
 (54) Kompozycja farmaceutyczna zawierająca aksetyl cefuroksymu

B1 (11) **205544** (41) 2005 04 04
 (51) **A61K 9/16** (2006.01)
A61K 35/22 (2006.01)
 (21) 368730 (22) 2002 12 12
 (30) 01129840.3 2001 12 14 EP
 (72) THUMBECK BERND, NORDSTEMMEN (DE); BONNACKER INGO, NORDSTEMMEN (DE); LERCH MARTINA, LANGENHAGEN (DE)
 (73) Solvay Pharmaceuticals GmbH, Hannover (DE)
 (54) Preformulacja farmaceutyczna do tabletkowania zawierająca sprzężone końskie estrogeny oraz sposób jej wytwarzania

B1 (11) **205343** (41) 2004 12 13
 (51) **A61K 31/397** (2006.01)
A61P 3/06 (2006.01)
 (21) 364280 (22) 2002 01 25
 (30) 60/264,645 2001 01 26 US
 (72) DAVIS HARRY R., BERKELEY HEIGHTS (US)

(73) SCHERING CORPORATION, Kenilworth (US)
 (54) Zastosowanie inhibitora wchłaniania sterolu

B1 (11) **205321** (41) 2001 07 30

(51) **A61K 31/425** (2006.01)
A61K 31/44 (2006.01)
A61K 31/41 (2006.01)
A61K 31/42 (2006.01)
A61P 35/00 (2006.01)
C07D 231/40 (2006.01)
C07D 257/06 (2006.01)
C07D 261/14 (2006.01)
C07D 271/10 (2006.01)
C07D 271/113 (2006.01)
C07D 277/28 (2006.01)
C07D 401/12 (2006.01)
C07D 409/12 (2006.01)
C07D 413/12 (2006.01)
C07D 413/14 (2006.01)
C07D 417/12 (2006.01)
A61K 31/17 (2006.01)
A61K 31/381 (2006.01)
A61K 31/415 (2006.01)
A61K 31/496 (2006.01)
A61K 31/506 (2006.01)
A61K 31/5375 (2006.01)
C07D 285/135 (2006.01)
C07D 333/36 (2006.01)
C07D 521/00 (2006.01)
A61P 43/00 (2006.01)

(21) 343083 (22) 1998 12 22

(30) 08/996,343 1997 12 22 US

(72) DUMAS JACQUES, ORANGE (US); KHIRE UDAY, HAMDEN (US); LOWINGER TIMOTHY BRUNO, NISHINOMIYA (JP); PAULSEN HOLGER, WUPPERTAL (DE); RIEDL BERND, BRANFORD (US); SCOTT WILLIAM J., GUILFORD (US); SMITH ROGER A., MADISON (US); WOOD JILL E., HAMDEN (US); HATOUM-MOKDAD HOLIA, HAMDEN (US); JOHNSON JEFFREY, BRANFORD (US); LEE WENDY, HAMDEN (US); REDMAN ANIKO, DERBY (US); SIBLEY ROBERT, NORTH HAVEN (US); RENICK JOEL, SAN DIEGO (US)

(73) BAYER CORPORATION, Pittsburgh (US)

(54) Zastosowanie podstawionych heterocyklicznych moczników do wytwarzania leku do hamowania kinazy raf, podstawione heterocykliczne moczniki oraz kompozycja farmaceutyczna je zawierająca

B1 (11) **205330** (41) 2005 01 24

(51) **A61K 31/439** (2006.01)
A61K 31/137 (2006.01)
A61P 11/00 (2006.01)
A61K 9/12 (2006.01)

(21) 365989 (22) 2001 11 09

(30) 10056104.7 2000 11 13 DE

(72) SCHMELZER CHRISTEL, INGELHEIM AM RHEIN (DE);

NAGEL JUERGEN, BAD KREUZNACH (DE)

(73) BOEHRINGER INGELHEIM PHARMA GmbH & Co.KG, Ingelheim am Rhein (DE)

(54) Wolny od propelentu aerozolowy roztwór do inhalacji zawierający sól tiotropium oraz zastosowanie roztworu

B1 (11) **205342** (41) 2005 07 11

(51) **A61K 31/7056** (2006.01)
A61K 47/12 (2006.01)
A61K 47/14 (2006.01)
A61P 31/12 (2006.01)

(21) 372224 (22) 2002 10 31

(30) 60/334,751 2001 10 31 US

(72) HEIMBECHER SUSAN K., MORRIS PLAINS (US); SEQUEIRA JOEL A., EDISON (US)

(73) SCHERING CORPORATION, Kenilworth (US)

(54) Ciekły preparat zawierający rybawirynę

B1 (11) **205469** (41) 2005 05 16

(51) **A61K 38/16** (2006.01)
C07K 14/00 (2006.01)
A61K 39/00 (2006.01)
A61P 21/00 (2006.01)
A61P 25/00 (2006.01)

(21) 370070 (22) 2002 12 05

(30) 60/336,139 2001 12 06 US

(72) EISENBACH-SCHWARTZ MICHAL, REHOVOT (IL); YOLES ESTHER, NAHAL SOREQ (IL)

(73) YEDA RESEARCH AND DEVELOPMENT CO. LTD, Rehovot (IL)

(54) Zastosowanie Cop 1

B1 (11) **205472** (41) 2005 02 21

(51) **A61K 38/24** (2006.01)
A61P 15/08 (2006.01)

(21) 367343 (22) 2002 09 12

(30) 01307755.7 2001 09 12 EP

(72) HILLIER STEPHEN, EDINBURGH (GB); HOWLES COLIN MICHAEL, GENEVA (GB)

(73) LABORATOIRES SERONO SA, Coinsins (CH)

(54) Zastosowanie hormonu luteinizującego (LH)

B1 (11) **205465** (41) 2004 11 02

(51) **A61K 38/28** (2006.01)
A61K 47/02 (2006.01)
A61K 47/00 (2006.01)
A61K 9/08 (2006.01)
A61P 3/10 (2006.01)
A61P 3/00 (2006.01)

(21) 362800 (22) 2002 03 09

(30) 10114178.5 2001 03 23 DE

(72) BODERKE PETER, FRANKFURT (DE)

(73) SANOFI-AVENTIS DEUTSCHLAND GMBH,

Frankfurt nad Menem (DE)

(54) Wodny preparat farmaceutyczny o polepszonej trwałości, zawierający ludzką insulinę

B1 (11) **205473** (41) 2005 05 16

(51) **A61K 38/55** (2006.01)
A61K 9/20 (2006.01)
A61K 31/404 (2006.01)
A61P 9/04 (2006.01)
A61P 9/12 (2006.01)

(21) 370162 (22) 2003 01 22

(30) 0200790 2002 01 23 FR

(72) WUTHRICH PATRICK, ORLEANS (FR); ROLLAND HERVÉ,

OLIVET (FR); JULIEN MARC, SIGLOY (FR)

(73) LES LABORATOIRES SERVIER, Courbevoie Cedex (FR)

(54) Rozpadająca się w jamie ustnej (orodyspersyjowa) kompozycja farmaceutyczna zawierająca perindopril

B1 (11) **205547** (41) 2003 06 30

(51) **A61K 39/00** (2006.01)
A61K 39/39 (2006.01)
A61P 31/04 (2006.01)
A61P 31/12 (2006.01)

(62) 351893

(21) 384582 (22) 2000 04 04

(30) 9908885.8 1999 04 19 GB

09/301,829 1999 04 29 US

(72) FRIEDE MARTIN, RIXENSART (BE); GARCON NATHALIE, RIXENSART (BE); HERMAND PHILIPPE, RIXENSART (BE)

(73) SMITHKLINE BEECHAM BIOLOGICALS S. A., Rixensart (BE)

(54) Kompozycja adiuwantowa, kompozycja szczepionki, szczepionka oraz zastosowanie

B1 (11) **205299** (41) 2002 01 14
 (51) **A61K 39/395** (2006.01)
C07K 14/01 (2006.01)
C12N 15/86 (2006.01)
C12N 7/00 (2006.01)
 (21) 345948 (22) 1999 06 28
 (30) 98/08777 1998 07 06 FR
 (72) ALLAN GORDON MOORE, BELFAST (GB); MEEHAN BRIAN MARTIN, BELFAST (GB); ELLIS JOHN ALBERT, SASKATOON (CA); KRAKOWKA GEORGE STEVEN, COLOMBUS (US); AUDONNET JEAN-CHRISTOPHE FRANCIS, LYON (FR)
 (73) MERIAL, Lyon (FR); THE QUEEN'S UNIVERSITY OF BELFAST, Belfast (GB); UNIVERSITY OF SASKATCHEWAN, Saskatoon (CA)
 (54) Preparat antygenowy oraz szczepionka przeciwko zespołowi PMWS-poodsadzeniowemu wielonarządowemu zespołowi wyniszczającemu

B1 (11) **205352** (41) 2005 03 07
 (51) **A61K 39/395** (2006.01)
A61K 49/16 (2006.01)
A61P 35/00 (2006.01)
C07K 16/30 (2006.01)
 (21) 367831 (22) 2002 05 03
 (30) 60/288564 2001 05 03 US
 (72) GILLIES STEPHEN D., CARLISLE (US); LO KIN-MING, LEXINGTON (US); QIAN XIUQI, CONCORD (US)
 (73) MERCK PATENT GMBH, Darmstadt (DE)
 (54) Rekombinowane przeciwciało specyficzne dla nowotworu

B1 (11) **205509** (41) 2003 12 29
 (51) **A61K 51/08** (2006.01)
A61K 38/00 (2006.01)
A61K 47/02 (2006.01)
A61K 47/10 (2006.01)
A61K 47/12 (2006.01)
A61P 35/00 (2006.01)
 (21) 354567 (22) 2002 06 18
 (72) GÓRSKA BARBARA, KICZKI (PL); MARKIEWICZ ALINA, OTWOCK (PL); MIKOŁAJCZAK RENATA, PILAWA (PL)
 (73) OŚRODEK BADAWCZO-ROZWOJOWY IZOTOPÓW POLATOM, Otwock-Świerk (PL)
 (54) Farmaceutyczny zestaw peptydowy do radioaktywnego znakowania, sposób jego otrzymywania oraz sposób otrzymywania środka radiofarmaceutycznego z zestawu peptydowego

B1 (11) **205300** (41) 2004 05 31
 (51) **A61L 27/08** (2006.01)
A61L 27/12 (2006.01)
A61F 2/28 (2006.01)
A61L 15/18 (2006.01)
 (21) 357458 (22) 2002 11 29
 (72) STOCH ANNA, KRAKÓW (PL); BŁĄŻEWICZ STANISŁAW, KRAKÓW (PL); BROŻEK ALICJA, KRAKÓW (PL)
 (73) AKADEMIA GÓRNICZO-HUTNICZA IM. STANISŁAWA STASZICA, Kraków (PL)
 (54) Sposób wytwarzania implantów węglowych z aktywną biologicznie powierzchnią dla chirurgii kostnej

B1 (11) **205443** (41) 2005 07 11
 (51) **A61M 5/00** (2006.01)
A61K 9/22 (2006.01)
 (21) 372323 (22) 2003 03 11
 (30) 60/363,150 2002 03 11 US
 (72) RODSTROM THERON ROBERT, DALLAS (US)
 (73) ALCON, INC., Hunenberg (CH)
 (54) Wszczepiane urządzenie do podawania leku, zwłaszcza do oka

B1 (11) **205436** (41) 2005 12 12
 (51) **A62B 5/00** (2006.01)
 (21) 368398 (22) 2004 06 04
 (72) SZCZĘŚNIAK ZBIGNIEW, JAWORZE DOLNE (PL)
 (73) SZCZĘŚNIAK ZBIGNIEW BUDOWA POJAZDÓW SPECJALNYCH, Jaworze Dolne (PL)
 (54) Urządzenie do zdejmowania drabiny, zwłaszcza z zabudowy pojazdu specjalnego

B1 (11) **205466** (41) 2006 02 06
 (51) **A63B 5/22** (2006.01)
 (21) 369386 (22) 2004 08 02
 (72) SZCZEPANIK WIESŁAW, PIOTRKÓW TRYBUNALSKI (PL)
 (73) SZCZEPANIK WIESŁAW, Piotrków Trybunalski (PL)
 (54) Przeszkoda lekkoatletyczna

B1 (11) **205376** (41) 2008 09 29
 (51) **A63B 23/00** (2006.01)
A61N 5/06 (2006.01)
A63B 23/02 (2006.01)
A63B 23/04 (2006.01)
A63B 22/00 (2006.01)
A63B 21/00 (2006.01)
 (21) 382095 (22) 2007 03 29
 (72) MUCHA ANDRZEJ, SOPOT (PL)
 (73) MUCHA ANDRZEJ CENTRUM PIĘKNEGO CIAŁA, Sopot (PL)
 (54) Urządzenie wspomagające odchudzanie

B1 (11) **205333** (41) 2006 08 07
 (51) **A63B 23/12** (2006.01)
A63B 22/10 (2006.01)
A63B 17/00 (2006.01)
 (21) 372566 (22) 2005 02 03
 (72) CHORAŻY CZESŁAW, HENRYKOWO (PL)
 (73) CHORAŻY CZESŁAW, Henrykowo (PL)
 (54) Urządzenie do ćwiczeń siłowych

B1 (11) **205312** (41) 2004 07 26
 (51) **B01D 53/73** (2006.01)
B01D 53/68 (2006.01)
B01D 53/64 (2006.01)
 (21) 357525 (22) 2001 02 02
 (30) PA200000185 2000 02 04 DK
 (72) RASMUSSEN ERIK, GENTOFTE (DK)
 (73) STENA MILJÖTEKNIK AB, Göteborg (SE)
 (54) Sposób obróbki stałego lub półstałego materiału odpadowego zawierającego chlorowec

B1 (11) **205314** (41) 2004 12 13
 (51) **B01J 19/10** (2006.01)
C02F 1/36 (2006.01)
B06B 3/00 (2006.01)
 (21) 364092 (22) 2002 03 18
 (30) 0106483.1 2001 03 16 GB
 (72) CLARK PIERS BENEDICT, EPSOM (GB)
 (73) SONICO LIMITED, Kidderminster (GB)
 (54) Urządzenie do obróbki płynów

B1 (11) **205551** (41) 2005 09 05
 (51) **B07B 1/54** (2006.01)
 (21) 373612 (22) 2003 06 26
 (30) 10239667.1 2002 08 26 DE
 (72) KADEL ROLF, WEINHEIM (DE)
 (73) LUGWIG KRIEGER DRAHT-UND KUNSTSTOFFERZEUGNISSE GMBH, Karlsruhe-Hagsfeld (DE)
 (54) Urządzenie sitowe z elementami otrząsającymi

B1 (11) **205470** (41) 2005 05 30
 (51) **B08B 3/02** (2006.01)
A24B 7/00 (2006.01)
 (21) 363673 (22) 2003 11 24
 (72) CHOJNACKI WOJCIECH JERZY, Radom (PL)
 (73) INTERNATIONAL TOBACCO MACHINERY POLAND LTD.,
 Radom (PL)
 (54) Sposób mycia bębna krajarki do materiałów roślinnych, zwłaszcza tytoniu i urządzenie do mycia bębna krajarki do materiałów roślinnych, zwłaszcza tytoniu

B1 (11) **205374** (41) 2008 07 07
 (51) **B08B 3/04** (2006.01)
B08B 3/08 (2006.01)
 (21) 381419 (22) 2006 12 28
 (72) PILAS REMIGIUSZ, STRASZYN (PL); PILAS RAFAŁ,
 STRASZYN (PL)
 (73) PILAS REMIGIUSZ EKO-PIL, Różyny (PL)
 (54) Myjnia tunelowa

B1 (11) **205483** (41) 2007 04 16
 (51) **B09B 3/00** (2006.01)
F23G 5/00 (2006.01)
F23G 5/027 (2006.01)
 (21) 377393 (22) 2005 10 03
 (72) ORSZULIK EUGENIUSZ, KATOWICE (PL); JACHYRA JAN, NOWA
 DĘBA (PL); MADEJ ZYGMUNT, TARNOBRZEG (PL); BRZEZIŃSKI
 ANDRZEJ, NOWA DĘBA (PL)
 (73) GŁÓWNY INSTYTUT GÓRNICZWA, Katowice (PL); ENERGETYKA
 WISŁOSAN SPÓŁKA Z OGRANICZONĄ ODPOWIEDZIALNOŚCIĄ,
 Nowa Dęba (PL)
 (54) Sposób unieszkodliwiania odpadów innych niż niebezpieczne,
 przez niskotemperaturowe zgazowanie

B1 (11) **205335** (41) 2005 07 25
 (51) **B21D 39/04** (2006.01)
F15B 15/14 (2006.01)
F16J 10/02 (2006.01)
 (21) 372582 (22) 2003 04 23
 (30) RM2002A000268 2002 05 15 IT
 (72) CANDELIERI TOMMASO, POLICORO (IT); ROVINA GIOVANNI,
 VIADANA (IT); CARCAGNI DONATO, MARTIGNANO (IT)
 (73) KARBORREK SRL, Pignola (IT)
 (54) Sposób i urządzenie do wytwarzania podnośnika lub cylindra
 hydraulicznego, pneumatycznego i/lub olejowo-pneumatycznego

B1 (11) **205309** (41) 2005 05 30
 (51) **B21J 15/28** (2006.01)
B21J 15/04 (2006.01)
B21J 15/32 (2006.01)
 (21) 370677 (22) 2003 01 16
 (30) 10202230.5 2002 01 21 DE
 PCT/EP02/10914 2002 09 28 WO
 10248298.5 2002 10 16 DE
 (72) SOLFRONK ANTONIN, ALBRECHTICE NAD VLATAVOU (CZ)
 (73) MS GERÄTEBAU GMBH, Osnabrück (DE)
 (54) Narzędzie do osadzania ze środkami do kontroli operacji osa-
 dzania, głowica dla narzędzia do osadzania oraz sposób kontroli
 operacji osadzania, zwłaszcza operacji osadzania nitów, a także
 sposób kontroli nitu, zwłaszcza dla narzędzia do osadzania

B1 (11) **205305** (41) 2004 11 15
 (51) **B22D 7/10** (2006.01)
 (21) 360016 (22) 2003 05 08
 (72) BONDEREK ZBIGNIEW, TRZEBINIA (PL); KUCHARSKI MARIAN,
 KRAKÓW (PL); PIĘKOŚ MARCIN, KRAKÓW (PL); RZADKOSZ STANISŁAW,
 KRAKÓW (PL)

(73) AKADEMIA GÓRNICZO-HUTNICZA IM. STANISŁAWA STASZICA,
 Kraków (PL)
 (54) Egzotermiczna masa na otuliny nadlewów

B1 (11) **205306** (41) 2004 11 15
 (51) **B22D 7/10** (2006.01)
 (21) 360017 (22) 2003 05 08
 (72) BONDEREK ZBIGNIEW, TRZEBINIA (PL); KUCHARSKI MARIAN,
 KRAKÓW (PL); PIĘKOŚ MARCIN, KRAKÓW (PL); RZADKOSZ STANISŁAW,
 KRAKÓW (PL)
 (73) AKADEMIA GÓRNICZO-HUTNICZA IM. STANISŁAWA STASZICA,
 Kraków (PL)
 (54) Masa egzotermiczna na otuliny nadlewów

B1 (11) **205488** (41) 2005 01 24
 (51) **B23B 45/16** (2006.01)
B25D 16/00 (2006.01)
 (21) 361377 (22) 2003 07 21
 (72) NIEŚPIAŁOWSKI KRZYSZTOF, GLIWICE (PL); WARACHIM WACŁAW,
 GLIWICE (PL); KUMOSIŃSKI MAREK, GLIWICE (PL); BEDNARZ RYSZARD,
 KATOWICE (PL)
 (73) INSTYTUT TECHNIKI GÓRNICZEJ KOMAG, Gliwice (PL)
 (54) Hydrauliczna wiertarka obrotowo-udarowa

B1 (11) **205442** (41) 2005 02 21
 (51) **B23D 55/00** (2006.01)
B26D 1/46 (2006.01)
 (21) 361752 (22) 2003 08 20
 (72) KLEMENTOWICZ KRYSZTOF, LUBLIN (PL)
 (73) KLEMENTOWICZ KRYSZTOF PRZEDSIĘBIORSTWO
 PRODUKCYJNO-HANDLOWE KRYSZTOF, Lublin (PL)
 (54) Urządzenie do cięcia papierów higienicznych

B1 (11) **205462** (41) 2005 05 16
 (51) **B23K 26/14** (2006.01)
B23K 26/36 (2006.01)
 (21) 371143 (22) 2004 11 10
 (30) 10/713,298 2003 11 14 US
 (72) OTIS CHARLES, CORVALLIS (US); KHAVARI MEHRGAN,
 CORVALLIS (US); POLLARD JEFFREY R., CORVALLIS (US);
 HUTH MARK C., CORVALLIS (US)
 (73) HEWLETT-PACKARD DEVELOPMENT COMPANY, L.P.,
 Houston (US)
 (54) Urządzenie do mikroobróbki laserowej oraz sposób przepro-
 wadzania mikroobróbki laserowej

B1 (11) **205437** (41) 2005 04 04
 (51) **B23P 19/10** (2006.01)
G02C 13/00 (2006.01)
 (21) 362403 (22) 2003 09 24
 (72) KOZAK MARIUSZ, ŚWIDNIK (PL); NY CZ STANISŁAW,
 JAROCIN (PL); WIECZOREK PRZEMYSŁAW, WARSZAWA (PL)
 (73) PRZEMYSŁOWY INSTYTUT AUTOMATYKI I POMIARÓW PIAP,
 Warszawa (PL)
 (54) Urządzenie do montażu elementów

B1 (11) **205530** (41) 2005 07 25
 (51) **B24B 1/00** (2006.01)
 (21) 372452 (22) 2003 03 21
 (30) 10/120,969 2002 04 11 US
 10/328,802 2002 12 24 US
 (72) BONNER ANNE M., NASHUA (US); MATSUMOTO DEAN S.,
 WORCESTER (US); LAMBERT EDWARD L., WESTBORO (US);
 BRIGHT ERIC, FISKDALE (US)
 (73) SAINT-GOBAIN ABRASIVES, INC, Worcester (US)
 (54) Sposób szlifowania walców walcarki

B1 (11) **205515** (41) 2005 08 08
 (51) **B24B 1/00** (2006.01)
B24B 5/36 (2006.01)
 (21) 372847 (22) 2003 03 21
 (30) 10/120,969 2002 04 11 US
 10/328,802 2002 12 24 US
 (72) BONNER ANNE M., NASHUA (US); BRIGHT ERIC, FISKDALE (US); LAMBERT EDWARD L., WESTBORO (US); MATSUMOTO DEAN S., WORCESTER (US); ORLHAC XAVIER, HOLDEN (US); SHELDON DAVID A., MILLBURY (US)
 (73) SAINT-GOBAIN ABRASIVES, INC., Worcester (US)
 (54) Narzędzia ściernie ze spoiwem oraz sposoby szlifowania

B1 (11) **205520** (41) 2005 05 02
 (51) **B24D 3/00** (2006.01)
B24D 3/28 (2006.01)
B24D 5/00 (2006.01)
 (21) 369733 (22) 2002 12 18
 (30) 10/060,982 2002 01 30 US
 (72) SIMON MARK W., PASCOAG (US)
 (73) SAINT-GOBAIN ABRASIVES, INC., Worcester (US)
 (54) Sposób wytwarzania artykułu ściernego ze spoiwem organicznym

B1 (11) **205513** (41) 2004 11 02
 (51) **B24D 5/12** (2006.01)
 (21) 362770 (22) 2003 01 23
 (30) 02001641.6 2002 01 24 EP
 (72) LANG ADOLF, SCHWAZ (AT); MEISSL FLORIAN, INNSBRUCK (AT); BOSIN MARKUS, KITZBÜHEL (AT)
 (73) TYROLIT SCHLEIFMITTELWERKE SWAROVSKI KG, Schwaz (AT)
 (54) Ściernica tarczowa do cięcia i sposób wytwarzania ściernicy tarczowej do cięcia

B1 (11) **205310** (41) 2005 06 13
 (51) **B29C 70/86** (2006.01)
B29C 70/84 (2006.01)
B29C 47/02 (2006.01)
F16B 35/04 (2006.01)
 (21) 371189 (22) 2003 01 09
 (30) 02388002.4 2002 01 11 EP
 (72) THORNING HENRIK, KOLDING (DK)
 (73) FIBERLINE A/S, Kolding (DK)
 (54) Sposób wytwarzania elementu konstrukcyjnego wzmocnionego włóknami oraz sposób wytwarzania zespołu zamocowania śrubowego, zespołu śrubowego lub zespołu łącznikowego do stosowania we wzmocnionym włóknami elemencie konstrukcyjnym

B1 (11) **205552** (41) 2004 09 06
 (51) **B32B 7/12** (2006.01)
C09J 7/02 (2006.01)
 (21) 359921 (22) 2001 08 06
 (30) 09/638,331 2000 08 14 US
 (72) WIERCINSKI ROBERT A., LINCOLN (US); SETH JYOTI, ANDOVER (US); BERKE NEAL S., CHELMSFORD (US); SANDBERG PAUL J., BEVERLY (US)
 (73) W.R. GRACE & CO.-CONN., Columbia (US)
 (54) Wyrób powlekany

B1 (11) **205494** (41) 2004 02 09
 (51) **B60F 1/04** (2006.01)
 (21) 355211 (22) 2002 07 26
 (72) MEDWID MARIAN, POZNAŃ (PL); SIENICKI ADAM, BOGUCIN (PL); CHYREK WALDEMAR, POZNAŃ (PL); ŚWIERZ PIOTR, KOZIEGŁOWY (PL)
 (73) INSTYTUT POJAZDÓW SZYNOWYCH TABOR, Poznań (PL)
 (54) Układ jezdny pojazdu drogowo-szynowego

B1 (11) **205495** (41) 2004 02 09
 (51) **B60F 1/04** (2006.01)
 (21) 355246 (22) 2002 07 29
 (72) MEDWID MARIAN, POZNAŃ (PL); SIENICKI ADAM, BOGUCIN (PL); CHYREK WALDEMAR, POZNAŃ (PL); ŚWIERZ PIOTR, KOZIEGŁOWY (PL)
 (73) INSTYTUT POJAZDÓW SZYNOWYCH TABOR, Poznań (PL)
 (54) Układ jezdny pojazdu drogowo-szynowego

B1 (11) **205486** (41) 2009 08 03
 (51) **B60G 15/12** (2006.01)
 (21) 386902 (22) 2008 12 22
 (72) PLUTA JANUSZ, Kraków (PL); PODSIADŁO ANDRZEJ, Kraków (PL); KRZENIOWSKI ROMAN, Kraków (PL); KONIECZNY JAROSŁAW, Kraków (PL); KOWAL JANUSZ, Lednica Górna (PL)
 (73) AKADEMIA GÓRNICZO-HUTNICZA IM. STANISŁAWA STASZICA, Kraków (PL)
 (54) Układ zawieszenia pojazdów drogowych

B1 (11) **205484** (41) 2004 01 26
 (51) **B60T 13/08** (2006.01)
B60T 7/20 (2006.01)
 (21) 355031 (22) 2002 07 12
 (72) ŁOWICKI JAN, WARSZAWA (PL); CZAJKA RYSZARD, OTWOCK (PL); TRACZYK STANISŁAW, ŁÓDŹ (PL); DAMM ANDRZEJ, WARSZAWA (PL)
 (73) INSTYTUT TRANSPORTU SAMOCHODOWEGO, Warszawa (PL)
 (54) Przyrząd do wymuszania nacisku na mechanizm sterowania hamulcem najazdowym przyczepy, zwłaszcza samochodowej i do ciągników rolniczych

B1 (11) **205487** (41) 2003 10 20
 (51) **B60T 13/57** (2006.01)
 (21) 353132 (22) 2000 08 31
 (30) 99/11251 1999 09 03 FR
 (72) RICHARD PHILIPPE, CHELLES (FR); GAUTIER JEAN-PIERRE, AULNAY-SOUS-BOIS (FR); LACROIX STEPHANE, TOURNAN EN BRIE (FR); PRESSACO PIERRE, AULNAY-SOUS-BOIS (FR); SACRISTAN FERNANDO, BARCELONA (ES); SIMON BACARDIT JUAN, BARCELONA (ES); BERTHOMIEU BRUNO, BARCELONA (FR)
 (73) ROBERT BOSCH GMBH, Stuttgart (DE)
 (54) Pneumatyczny serwowator do selektywnego wspomagania hamowania o regulowanej sile

B1 (11) **205311** (41) 2004 07 12
 (51) **B62D 5/06** (2006.01)
 (21) 356775 (22) 2001 01 16
 (30) 00/01112 2000 01 28 FR
 (72) DROUET PHILIPPE, AMILLY (FR)
 (73) HUTCHINSON, Paris (FR)
 (54) Przewód do przepływu płynu tłumiący hałas, zwłaszcza do sterowanego układu kierowniczego ze wspomaganiami pojazdu silnikowego

B1 (11) **205331** (41) 2004 08 09
 (51) **B62D 9/02** (2006.01)
 (21) 358149 (22) 2001 05 18
 (30) 1015233 2000 05 18 NL
 (72) VAN DEN BRINK CHRISTOPHER RALPH, PUTTERSHOEK (NL); KROONEN HENDRIK MARINUS, ZWIJNDRECHT (NL)
 (73) BRINKS WESTMAAS B.V., ZG'S-Gravendeel (NL)
 (54) Pojazd przechyłny

B1 (11) **205327** (41) 2005 07 25
 (51) **B63H 23/00** (2006.01)
F01C 1/00 (2006.01)
F04C 2/44 (2006.01)

(21) 364421 (22) 2004 01 16
 (72) BIERJUKOW ANATOLIJ, MICHAŁOWICE (RU)
 (73) BUKOWSKI ZBIGNIEW GRANIPOL CONSTRUCTION,
 Warszawa (PL)
 (54) Wysoko impulsywny, elektrohydrodynamiczny, grawitacyjno-
 -inercyjny silnik zamkniętego cyklu

B1 (11) **205542** (41) 2004 02 09
 (51) **B63H 23/30** (2006.01)
 (21) 361519 (22) 2003 07 31
 (30) 10235286.0 2002 08 02 DE
 (72) BECKMANN ROLF, RHEINE (DE)
 (73) RENK Aktiengesellschaft, Augsburg (DE)
 (54) Sprzęgło włączalne wału śrubowego dla napędu statku

B1 (11) **205482** (41) 2006 05 29
 (51) **B65B 5/04** (2006.01)
G09F 5/02 (2006.01)
A47F 5/00 (2006.01)
 (21) 371402 (22) 2004 11 25
 (72) FLOREK RYSZARD, NOWY SĄCZ (PL)
 (73) FAKRO PP SPÓŁKA Z OGRANICZONĄ ODPOWIEDZIALNOŚCIĄ,
 Nowy Sącz (PL)
 (54) Pojemnik-stojak do transportu i prezentacji okna, zwłaszcza
 dachowego

B1 (11) **205296** (41) 2006 05 02
 (51) **B65B 25/24** (2006.01)
 (21) 370788 (22) 2004 10 19
 (72) KNAST PAWEŁ, POZNAŃ (PL)
 (73) KNAST PAWEŁ, Poznań (PL)
 (54) Urządzenie do pakowania opon

B1 (11) **205329** (41) 2005 01 10
 (51) **B65D 53/00** (2006.01)
B29C 45/00 (2006.01)
 (21) 365897 (22) 2001 06 21
 (30) 09/634,182 2000 08 09 US
 (72) TABER JAMES, AURORA (US); KRAS STEPHEN J., CHICAGO (US)
 (73) WHITE CAP, INC., Downers Grove (US)
 (54) Nakrywka zamykająca oraz sposób wytwarzania nakrywki za-
 mykającej

B1 (11) **205490** (41) 2007 03 19
 (51) **B65G 19/28** (2006.01)
E21F 13/06 (2006.01)
 (21) 376903 (22) 2005 09 05
 (72) BEMBNISTA SŁAWOMIR, RYBNIK (PL); BOCHENEK MARIA,
 KRAKÓW (PL); HORZELA SEBASTIAN, RYBNIK (PL); KARCZEWSKI
 ARKADIUSZ, RYBNIK (PL); KWIECIŃSKI DANIEL, BYTOM (PL); MIKA
 MAREK, STRZEBIŃ (PL); NOWAK WOJCIECH, RYBNIK (PL); SEWERYN
 PIOTR, RYBNIK (PL); SOSNICA JOACHIM, KALETY (PL); STOCHA
 RYSZARD, GLIWICE (PL)
 (73) FABRYKA MASZYN I URZĄDZEŃ TAGOR SPÓŁKA AKCYJNA,
 Tarnowskie Góry (PL)
 (54) Górniczy przenośnik ścianowy

B1 (11) **205493** (41) 2007 03 19
 (51) **B65G 21/20** (2006.01)
B65G 19/28 (2006.01)
E21F 13/06 (2006.01)
 (21) 376911 (22) 2005 09 05
 (72) BULENDA ANDRZEJ, RYBNIK (PL); WOLNY ŁUCJAN, WODZISŁAW
 ŚLĄSKI (PL); CHRUSZCZ JAROSŁAW, ŻORY (PL); WALCZAK ZDZISŁAW,
 RYBNIK (PL); ŁABĘCKI MIROSŁAW, ŚWIERKLANY (PL)
 (73) RYBNICKA FABRYKA MASZYN RYFAMA SPÓŁKA AKCYJNA,
 Rybnik (PL)
 (54) Zespół odstawy urobku

B1 (11) **205301** (41) 2004 01 26
 (51) **B65G 53/52** (2006.01)
 (21) 361042 (22) 2003 07 02
 (30) 10232231.7 2002 07 17 DE
 (72) DUWE CARSTEN, HAMBURG (DE); VON GELDERN KLAUS,
 HAMBURG (DE)
 (73) FLSmidth MÖLLER GmbH, Pinneberg (DE)
 (54) Urządzenie do pneumatycznego lub hydraulicznego transportu
 materiału sypkiego w postaci pyłu, proszku lub ziaren

B1 (11) **205313** (41) 2004 11 29
 (51) **B65H 3/06** (2006.01)
 (21) 364029 (22) 2001 07 18
 (30) 0002818.3 2000 08 03 SE
 (72) ANDRÉN ERIK, LINDESBERG (SE)
 (73) BERG INDUSTRIES AB, Sztokholm (SE)
 (54) Sposób i urządzenie do podawania pojedynczo arkuszy ze stosu
 arkuszy

B1 (11) **205457** (41) 2006 05 02
 (51) **B67D 5/00** (2006.01)
 (21) 370844 (22) 2004 10 22
 (72) SZCZEPANCZYK LESZEK, WARSZAWA (PL); SUCHANEK JERZY,
 DZIĘGIELÓW (PL)
 (73) EMGAZ SPÓŁKA Z OGRANICZONĄ ODPOWIEDZIALNOŚCIĄ,
 Cieszyń (PL)
 (54) Odmierzacz gazu ciekłego

B1 (11) **205410** (41) 2007 06 11
 (51) **C01B 17/64** (2006.01)
C05D 3/00 (2006.01)
C05D 9/00 (2006.01)
 (21) 378262 (22) 2005 12 05
 (72) ROMIŃSKI MAREK, WŁOCLAWEK (PL); MICHALAK PIOTR,
 CIECHOCINEK (PL)
 (73) FABRYKA KOTŁÓW RAFAKO SPÓŁKA AKCYJNA, Racibórz (PL)
 (54) Sposób otrzymywania tiosiarczanu wapnia z odpadu po pół-
 suchym odsiarczaniu spalin

B1 (11) **205395** (41) 2005 06 27
 (51) **C02F 1/20** (2006.01)
F24D 19/08 (2006.01)
 (21) 364064 (22) 2003 12 15
 (72) MIKOŁAJCZAK JERZY, WROCLAW (PL)
 (73) POLITECHNIKA WROCLAWSKA, Wrocław (PL)
 (54) Urządzenie do odgazowania cieczy, zwłaszcza wody i sposób
 odgazowania cieczy, zwłaszcza wody

B1 (11) **205518** (41) 2004 11 29
 (51) **C02F 11/04** (2006.01)
C02F 11/18 (2006.01)
 (21) 360192 (22) 2003 05 16
 (72) URBANIAK MACIEJ, ŁÓDŹ (PL); HILLEBRAND BRONISŁAW,
 ŁÓDŹ (PL); PUŁAWSKA-WLAZŁO AGNIESZKA, SIERADZ (PL)
 (73) POLITECHNIKA ŁÓDZKA, Łódź (PL)
 (54) Sposób przerobu osadów ze ścieków

B1 (11) **205476** (41)
 (51) **C04B 22/00** (2006.01)
C04B 22/06 (2006.01)
C04B 22/14 (2006.01)
C04B 28/04 (2006.01)
 (62) 374628
 (21) 388601 (22) 2005 04 25
 (72) STOK ANDRZEJ, Kraków (PL); KONIK ZOFIA, Kraków (PL);
 MAŁOLEPSZY JAN, Kraków (PL); ROSZCZYŃSKI WOJCIECH,
 Kraków (PL)

(73) AKADEMIA GÓRNICZO-HUTNICZA IM. STANISŁAWA STASZICA, Kraków (PL)
 (54) Sposób otrzymywania wysokowytrzymałościowego glino-siarczanowo-wapniowego dodatku do cementu

B1 (11) **205475** (41)
 (51) **C04B 22/00** (2006.01)
C04B 22/06 (2006.01)
C04B 22/14 (2006.01)
C04B 28/04 (2006.01)

(62) 374628
 (21) 388602 (22) 2005 04 25
 (72) STOK ANDRZEJ, Kraków (PL); KONIK ZOFIA, Kraków (PL); MAŁOLEPSZY JAN, Kraków (PL); ROSZCZYŃSKI WOJCIECH, Kraków (PL)
 (73) AKADEMIA GÓRNICZO-HUTNICZA IM. STANISŁAWA STASZICA, Kraków (PL)
 (54) Sposób otrzymywania ekspansywnego glino-siarczanowo-wapniowego dodatku do cementu

B1 (11) **205474** (41)
 (51) **C04B 22/00** (2006.01)
C04B 28/04 (2006.01)

(62) 374629
 (21) 388603 (22) 2005 04 25
 (72) STOK ANDRZEJ, Kraków (PL); KONIK ZOFIA, Kraków (PL); MAŁOLEPSZY JAN, Kraków (PL); ROSZCZYŃSKI WOJCIECH, Kraków (PL)
 (73) AKADEMIA GÓRNICZO-HUTNICZA IM. STANISŁAWA STASZICA, Kraków (PL)
 (54) Sposób otrzymywania wysokowytrzymałościowego dodatku do cementu

B1 (11) **205477** (41)
 (51) **C04B 22/00** (2006.01)
C04B 28/04 (2006.01)

(62) 374629
 (21) 388604 (22) 2005 04 25
 (72) STOK ANDRZEJ, Kraków (PL); KONIK ZOFIA, Kraków (PL); MAŁOLEPSZY JAN, Kraków (PL); ROSZCZYŃSKI WOJCIECH, Kraków (PL)
 (73) AKADEMIA GÓRNICZO-HUTNICZA IM. STANISŁAWA STASZICA, Kraków (PL)
 (54) Sposób otrzymywania ekspansywnego dodatku do cementu

B1 (11) **205528** (41) 2004 11 29

(51) **C04B 28/14** (2006.01)
C04B 103/40 (2006.01)
C04B 24/16 (2006.01)

(21) 363890 (22) 2002 03 05
 (30) 01/03020 2001 03 06 FR
 (72) MARTIN DANIEL, LYON (FR); GARCIN ROBERT, L'ISLE D'ABEAU (FR)
 (73) LAFARGE PLATRES, Avignon (FR)
 (54) Sposób wytwarzania płyt gipsowych z użyciem środka powierzchniowo czynnego

B1 (11) **205514** (41) 2005 07 11

(51) **C04B 35/66** (2006.01)
C04B 41/85 (2006.01)

(21) 372348 (22) 2003 03 04
 (30) TO02A000217 2002 03 13 IT
 (72) PALUMBO ANTONIO, RIETI (IT); CATANIA ALBERTO, ROMA (IT)
 (73) HENKEL KOMMANDITGESELLSCHAFT AUF AKTIEN, Düsseldorf (DE)
 (54) Środek do ochrony i naprawy materiałów ogniotwałych

B1 (11) **205554** (41) 2005 08 08

(51) **C07C 5/05** (2006.01)

(21) 373118 (22) 2003 06 12
 (30) 10/215,096 2002 08 08 US
 (72) RYU J.YONG, PASADENA (US); ADAMS JOHN R., PASADENA (US); GROTEN WILLIBRORD A., PASADENA (US)
 (73) CATALYTIC DISTILLATION TECHNOLOGIES, Pasadena (US)
 (54) Sposób zmniejszania stężenia związków acetylenowych w strumieniach węglowodorów

B1 (11) **205432** (41) 2006 05 02

(51) **C07C 33/03** (2006.01)
C07C 29/88 (2006.01)
C12P 7/02 (2006.01)

(21) 377916 (22) 2005 10 31
 (72) CHOJNACKA ANNA, WŁOCŁAWEK (PL); WAWRZEŃCZYK CZESŁAW, WROCŁAW (PL)
 (73) UNIWERSYTET PRZYRODNICZY WE WROCŁAWIU, Wrocław (PL)
 (54) Sposób wytwarzania optycznie czystego R(-)-1-okten-3-olu

B1 (11) **205510** (41) 2004 07 26

(51) **C07C 35/08** (2006.01)
C07C 49/303 (2006.01)

(21) 358357 (22) 2003 01 20
 (72) OCZKOWICZ STANISŁAW, TARNÓW (PL); RYGIEL STANISŁAW, TARNÓW (PL); WAIS JAN, TARNÓW (PL); KOZIOŁ ANDRZEJ, TARNÓW (PL); GRUSZKA MATEUSZ, SOLEC ZDRÓJ (PL); KONDRAT ALEKSANDRA, TARNÓW (PL); POHORECKI RYSZARD, WARSZAWA (PL); WIERZCHOWSKI PIOTR, WARSZAWA (PL); MONIUK WŁADYSŁAW, WARSZAWA (PL); KRZYSZTOFORSKI ANDRZEJ, TARNÓW (PL); MIJAŁ WITOLD, TARNÓW (PL); WÓJCİK ZBIGNIEW, TARNÓW (PL); ŻYLIŃSKI MAREK, TARNÓW (PL)
 (73) ZAKŁADY AZOTOWE W TARNOWIE-MOŚCICACH SPÓŁKA AKCYJNA, Tarnów (PL)
 (54) Sposób wytwarzania cykloheksanolu i cykloheksanonu

B1 (11) **205529** (41) 2004 12 13

(51) **C07C 51/12** (2006.01)
C07C 53/08 (2006.01)

(21) 364143 (22) 2002 02 06
 (30) 09/778,663 2001 02 07 US
 (72) SCATES MARK O., FRIENDSWOOD (US); BLAY GEORGE A., CORPUS CHRISTI (US); TORRENCE G. PAULL, CORPUS CHRISTI (US); BROUSSARD JERRY A., MARIETTA (US)
 (73) CELANESE INTERNATIONAL CORPORATION, Dallas (US)
 (54) Ciągły sposób wytwarzania kwasu octowego

B1 (11) **205456** (41) 2003 01 27

(51) **C07C 59/68** (2006.01)
C07C 51/00 (2006.01)

(21) 348707 (22) 2001 07 17
 (72) GŁÓWCZYK-ZUBEK JOANNA, WARSZAWA (PL); WIECZOREK KATARZYNA, SANNIKI (PL); GAJADHUR ALVIN, WARSZAWA (PL); OCHAL ZBIGNIEW, WARSZAWA (PL)
 (73) POLITECHNIKA WARSZAWSKA, Warszawa (PL)
 (54) Sposób otrzymywania estrów etylowych, pochodnych kwasu (R)-(+)-2-fenoksypropionowego

B1 (11) **205496** (41) 2008 04 28

(51) **C07C 69/608** (2006.01)
 (21) 383618 (22) 2007 10 29

(72) WIŃSKA KATARZYNA, WROCŁAW (PL); WAWRZEŃCZYK CZESŁAW, WROCŁAW (PL); KULA JÓZEF, ŁÓDŹ (PL)
 (73) UNIWERSYTET PRZYRODNICZY WE WROCŁAWIU, Wrocław (PL)
 (54) Nowy S-(+) ester etylowy kwasu (1,5,5-trimetylocykloheks-2-en-1-yl)octowego oraz sposób jego otrzymywania

B1 (11) **205497** (41) 2008 04 28
 (51) **C07C 69/608** (2006.01)
 (21) 383619 (22) 2007 10 29
 (72) WIŃSKA KATARZYNA, WROCŁAW (PL); WAWRZEŃCZYK CZESŁAW, WROCŁAW (PL); GIBKA JULIA, ŁÓDŹ (PL)
 (73) UNIWERSYTET PRZYRODNICZY WE WROCŁAWIU, Wrocław (PL)
 (54) Nowy R(-)ester etylowy kwasu (1,5,5-trimetylocykloheks-2-en-1-ylo)octowego oraz sposób jego otrzymywania

B1 (11) **205498** (41) 2008 04 28
 (51) **C07C 69/608** (2006.01)
 (21) 383623 (22) 2007 10 29
 (72) WIŃSKA KATARZYNA, WROCŁAW (PL); WAWRZEŃCZYK CZESŁAW, WROCŁAW (PL); SIKORA MAGDALENA, ŁÓDŹ (PL)
 (73) UNIWERSYTET PRZYRODNICZY WE WROCŁAWIU, Wrocław (PL)
 (54) Nowy zapachowy ester (\pm)-2-(1,5,5-trimetylocykloheks-2-en-1-ylo)etylowy kwasu octowego i sposób jego otrzymywania

B1 (11) **205499** (41) 2008 04 28
 (51) **C07C 69/608** (2006.01)
 (21) 383624 (22) 2007 10 29
 (72) WIŃSKA KATARZYNA, WROCŁAW (PL); WAWRZEŃCZYK CZESŁAW, WROCŁAW (PL); KULA JÓZEF, ŁÓDŹ (PL)
 (73) UNIWERSYTET PRZYRODNICZY WE WROCŁAWIU, Wrocław (PL)
 (54) Nowy zapachowy ester S-(+)-2-(1,5,5-trimetylocykloheks-2-en-1-ylo)etylowy kwasu octowego i sposób jego otrzymywania

B1 (11) **205500** (41) 2008 04 28
 (51) **C07C 69/608** (2006.01)
 (21) 383625 (22) 2007 10 29
 (72) WIŃSKA KATARZYNA, WROCŁAW (PL); WAWRZEŃCZYK CZESŁAW, WROCŁAW (PL); GIBKA JULIA, ŁÓDŹ (PL)
 (73) UNIWERSYTET PRZYRODNICZY WE WROCŁAWIU, Wrocław (PL)
 (54) Nowy zapachowy ester R(-)-2-(1,5,5-trimetylocykloheks-2-en-1-ylo)etylowy kwasu octowego i sposób jego otrzymywania

B1 (11) **205501** (41) 2008 04 28
 (51) **C07C 69/608** (2006.01)
C07C 67/00 (2006.01)
 (21) 383626 (22) 2007 10 29
 (72) WIŃSKA KATARZYNA, WROCŁAW (PL); WAWRZEŃCZYK CZESŁAW, WROCŁAW (PL); SIKORA MAGDALENA, ŁÓDŹ (PL)
 (73) UNIWERSYTET PRZYRODNICZY WE WROCŁAWIU, Wrocław (PL)
 (54) Nowy zapachowy ester (\pm)-2-(1,5,5-trimetylocykloheks-2-en-1-ylo)etylowy kwasu propionowego i sposób jego otrzymywania

B1 (11) **205502** (41) 2008 04 28
 (51) **C07C 69/608** (2006.01)
C07C 67/00 (2006.01)
 (21) 383627 (22) 2007 10 29
 (72) WIŃSKA KATARZYNA, WROCŁAW (PL); WAWRZEŃCZYK CZESŁAW, WROCŁAW (PL); KULA JÓZEF, ŁÓDŹ (PL)
 (73) UNIWERSYTET PRZYRODNICZY WE WROCŁAWIU, Wrocław (PL)
 (54) Nowy zapachowy ester S-(+)-2-(1,5,5-trimetylocykloheks-2-en-1-ylo)etylowy kwasu propionowego i sposób jego otrzymywania

B1 (11) **205503** (41) 2008 04 28
 (51) **C07C 69/608** (2006.01)
C07C 67/00 (2006.01)
 (21) 383628 (22) 2007 10 29
 (72) WIŃSKA KATARZYNA, WROCŁAW (PL); WAWRZEŃCZYK CZESŁAW, WROCŁAW (PL); GIBKA JULIA, ŁÓDŹ (PL)
 (73) UNIWERSYTET PRZYRODNICZY WE WROCŁAWIU, Wrocław (PL)
 (54) Nowy zapachowy ester R(-)-2-(1,5,5-trimetylocykloheks-2-en-1-ylo)etylowy kwasu propionowego i sposób jego otrzymywania

B1 (11) **205504** (41) 2008 04 28
 (51) **C07C 69/608** (2006.01)
C07C 67/00 (2006.01)

(21) 383629 (22) 2007 10 29
 (72) WIŃSKA KATARZYNA, WROCŁAW (PL); WAWRZEŃCZYK CZESŁAW, WROCŁAW (PL); SIKORA MAGDALENA, ŁÓDŹ (PL)
 (73) UNIWERSYTET PRZYRODNICZY WE WROCŁAWIU, Wrocław (PL)
 (54) Nowy propionian (\pm)-3,5,5-trimetylocykloheks-2-enylu i sposób jego otrzymywania

B1 (11) **205505** (41) 2008 04 28
 (51) **C07C 69/608** (2006.01)
C07C 67/00 (2006.01)
 (21) 383630 (22) 2007 10 29
 (72) WIŃSKA KATARZYNA, WROCŁAW (PL); WAWRZEŃCZYK CZESŁAW, WROCŁAW (PL); KULA JÓZEF, ŁÓDŹ (PL)
 (73) UNIWERSYTET PRZYRODNICZY WE WROCŁAWIU, Wrocław (PL)
 (54) Nowy propionian S-(-)-3,5,5-trimetylocykloheks-2-enylu i sposób jego otrzymywania

B1 (11) **205506** (41) 2008 04 28
 (51) **C07C 69/608** (2006.01)
C07C 67/00 (2006.01)
 (21) 383631 (22) 2007 10 29
 (72) WIŃSKA KATARZYNA, WROCŁAW (PL); WAWRZEŃCZYK CZESŁAW, WROCŁAW (PL); GIBKA JULIA, ŁÓDŹ (PL)
 (73) UNIWERSYTET PRZYRODNICZY WE WROCŁAWIU, Wrocław (PL)
 (54) Nowy zapachowy propionian R-(+)-3,5,5-trimetylocykloheks-2-enylu i sposób jego otrzymywania

B1 (11) **205525** (41) 2002 08 26
 (51) **C07C 201/08** (2006.01)
C07C 205/12 (2006.01)
 (21) 352396 (22) 2002 02 21
 (30) 10108979.1 2001 02 23 DE
 (72) DEMUTH RALF, HILDEN (DE); KÖNIG BERND-MICHAEL, BERGISCH GLADBACH (DE); LINN THOMAS, GREVENBROICH (DE); RAATZ HANS-JOACHIM, LEVERKUSEN (DE); WEBER HANS-MARTIN, LEVERKUSEN (DE); ZIRNGIEBL EBERHARD, KÖLN (DE); LEIBERICH RICARDA, LANGEN (DE)
 (73) LANXESS DEUTSCHLAND GmbH, Leverkusen (DE)
 (54) Sposób ciągłego wytwarzania nitrochlorobenzenu

B1 (11) **205526** (41) 2002 10 07
 (51) **C07C 201/08** (2006.01)
C07C 205/06 (2006.01)
 (21) 353194 (22) 2002 04 04
 (30) 10117207.9 2001 04 06 DE
 (72) GOTTA MATTHIAS, KÖLN (DE); DEMUTH RALF, HILDEN (DE); ZIRNGIEBL EBERHARD, KÖLN (DE); WEBER HANS-MARTIN, LEVERKUSEN (DE); RONGE GEORG, DÜSSELDORF (AT)
 (73) LANXESS DEUTSCHLAND GmbH, Leverkusen (DE)
 (54) Ciągły sposób wytwarzania mononitrotoluenu

B1 (11) **205537** (41) 2004 08 09
 (51) **C07C 235/00** (2006.01)
 (21) 358592 (22) 2001 03 20
 (30) 60/191242 2000 03 22 US
 60/220232 2000 07 24 US
 60/254635 2000 12 11 US
 60/262,015 2001 01 17 US
 (72) LAHM GEORGE P., WILMINGTON (US); MYERS BRIAN J., OXFORD (US); SELBY THOMAS P., WILMINGTON (US); STEVENSON THOMAS M., NEWARK (US)
 (73) E.I. DU PONT DE NEMOURS AND COMPANY, Wilmington (US)
 (54) Owadobójcze antraniloamidy

B1 (11) **205531** (41) 2005 06 13
 (51) **C07C 259/10** (2006.01)
A61K 31/4439 (2006.01)
 (21) 370982 (22) 2003 03 11

- (30) 60/363,799 2002 03 13 US
PCT/EP02/14074 2002 12 10 WO
(72) VAN EMELEN KRISTOF, BEERSE (BE); VERDONCK MARC GUSTAAF
CELINE, BEERSE (BE); VAN BRANDT SVEN FRANCISCUS ANNA, BEERSE
(BE); BACKX LEO JACOBUS JOZEF, BEERSE (BE)
(73) JANSSEN PHARMACEUTICA N.V., Beerse (BE)
(54) Pochodna karbonyloaminowa, jej zastosowanie i sposób wy-
twarzania oraz kompozycja farmaceutyczna

B1 (11) **205322** (41) 2003 04 07

- (51) **C07C 275/28** (2006.01)
C07C 69/66 (2006.01)
C07D 211/72 (2006.01)
C07D 215/00 (2006.01)
C07D 213/02 (2006.01)
A61K 31/215 (2006.01)
A61K 31/44 (2006.01)
A61K 31/445 (2006.01)
A61K 31/47 (2006.01)
A61P 19/00 (2006.01)

- (21) 351396 (22) 2000 05 05
(30) 60/132,971 1999 05 07 US
(72) BIEDIGER RONALD J., HOUSTON (US); CHEN QI, PEARLAND
(US); HOLLAND GEORGE W., NORTH CALDWELL (US); KASSIR JAMAL
M., HOUSTON (US); LI WEN, HOUSTON (US); MARKET ROBERT V.,
PEARLAND (US); SCOTT IAN L., DELANSON (US); WU CHENGDE,
PEARLAND (US)
(73) ENCYSIVE PHARMACEUTICALS INC, Houston (US)
(54) Pochodne kwasu propionowego, środek farmaceutyczny i za-
stosowanie pochodnych kwasu propionowego

B1 (11) **205341** (41) 1999 01 18

- (51) **C07C 311/00** (2006.01)
C07C 311/13 (2006.01)
C07C 311/19 (2006.01)
C07C 311/32 (2006.01)
C07C 311/42 (2006.01)
C07D 209/42 (2006.01)
C07D 213/55 (2006.01)
C07D 235/24 (2006.01)
C07C 257/04 (2006.01)
C07D 277/56 (2006.01)
C07D 277/82 (2006.01)
C07D 263/56 (2006.01)
A61K 31/18 (2006.01)
A61P 19/10 (2006.01)
A61P 29/00 (2006.01)

- (62) 328270
(21) 381859 (22) 1997 01 22
(30) 30082/96 1996 01 23 JP
213555/96 1996 08 13 JP
(72) WATANABE FUMIHIKO, KITAKATSURAGI-GUN (JP); TSUZUKI
HIROSHIGE, TSUZUKI-GUN (JP); OHTANI MITSUAKI, NARA-SHI (JP)
(73) SHIONOGI & CO., LTD., Osaka (JP)
(54) Pochodne sulfonowanych aminokwasów i zawierające je kom-
pozycje farmaceutyczne inhibujące metaloproteinazę

B1 (11) **205307** (41) 2004 10 04

- (51) **C07D 211/22** (2006.01)
C07D 211/64 (2006.01)
A61K 31/451 (2006.01)
A61P 1/00 (2006.01)
A61P 3/00 (2006.01)
A61P 9/00 (2006.01)
A61P 11/00 (2006.01)
A61P 17/00 (2006.01)
A61P 19/00 (2006.01)

A61P 25/00 (2006.01)

A61P 27/00 (2006.01)

A61P 29/00 (2006.01)

A61P 35/00 (2006.01)

A61P 37/00 (2006.01)

A61P 43/00 (2006.01)

(21) 361360 (22) 2001 08 09

(30) 2000-243881 2000 08 11 JP

2000-357517 2000 11 24 JP

- (72) NAKAI HISAO, OSAKA (JP); KISHIKAWA KATSUYA, OSAKA (JP)
(73) ONO PHARMACEUTICAL CO., LTD., Osaka (JP)
(54) Pochodna piperidyny oraz środek do zapobiegania chorobom
i/lub ich leczenia zawierający jako substancję czynną tę pochodną

B1 (11) **205450** (41) 2002 06 17

(51) **C07D 213/82** (2006.01)

C07D 401/12 (2006.01)

(21) 344620 (22) 2000 12 15

- (72) PERNAK JULIUSZ, POZNAŃ (PL); KALEWSKA JOANNA, POZNAŃ
(PL); ROGOŻA JAROSŁAW, GMIĄCA (PL); BRANICKA MONIKA,
BYDGOSZCZ (PL); SOBASZKIEWICZ KINGA, POZNAŃ (PL)
(73) POLITECHNIKA POZNAŃSKA, Poznań (PL)
(54) Sole 1-alkoksymetylo-3-Y-pirydyniowe oraz sposób ich wytwa-
rzania

B1 (11) **205444** (41) 2008 11 10

(51) **C07D 215/18** (2006.01)

C07D 215/14 (2006.01)

A61K 31/47 (2006.01)

(21) 382346 (22) 2007 05 02

- (72) ŻYŁA DANIEL, STAROGARD GDAŃSKI (PL); RYNKIEWICZ ROBERT,
STAROGARD GDAŃSKI (PL); KRZYŻANOWSKI MARIUSZ, SKÓRCZ (PL);
RAMZA JAN, PRUSZKÓW (PL)
(73) ZAKŁADY FARMACEUTYCZNE POLPHARMA SPÓŁKA AKCYJNA,
Starogard Gdański (PL)
(54) Sposób wytwarzania soli sodowej kwasu 1-(((1(R)-(3-(2-(7-
-chloro-2-chinolinyl)-etenyl)fenyl)-3-(2-(1-hydroksy-1-metylo-
etyl)fenyl)propyl)sulfanylo)metylo)-cyklopropanooctowego

B1 (11) **205447** (41) 2001 09 24

(51) **C07D 215/36** (2006.01)

(21) 339065 (22) 2000 03 15

- (72) BALD EDWARD, PAPROTANIA (PL); GŁOWACKI RAFAŁ,
ŁÓDŹ (PL)

(73) UNIWERSYTET ŁÓDZKI, Łódź (PL)

(54) S-chinolinowe pochodne tioli, sposób ich otrzymywania

B1 (11) **205315** (41) 2004 12 13

(51) **C07D 233/76** (2006.01)

C07D 233/78 (2006.01)

C07D 401/12 (2006.01)

C07D 403/12 (2006.01)

C07D 403/14 (2006.01)

C07D 409/14 (2006.01)

C07D 417/14 (2006.01)

A61K 31/4166 (2006.01)

A61K 31/4439 (2006.01)

A61K 31/427 (2006.01)

A61P 35/00 (2006.01)

A61P 11/00 (2006.01)

A61P 19/00 (2006.01)

A61P 29/00 (2006.01)

(21) 364706 (22) 2002 03 13

(30) 0100902-6 2001 03 15 SE

- (72) ERIKSSON ANDERS, LUND (SE); LEPISTÖ MATTI, LUND (SE);
LUNDKVIST MICHAEL, LUND (SE); MUNCK AF ROSENSCHÖLD
MAGNUS, LUND (SE); ZLATOIDSKY PAVOL, LUND (SK)

(73) ASTRAZENECA AB, Södertälje (SE)
 (54) Pochodne imidazolidynodionu, środek farmaceutyczny i zastosowanie tych pochodnych

B1 (11) **205345** (41) 2004 07 26

(51) **C07D 251/10** (2006.01)
C07D 251/52 (2006.01)
C07D 251/72 (2006.01)
A61K 31/53 (2006.01)
A61P 3/10 (2006.01)

(21) 357191 (22) 2001 01 25
 (30) 00/00996 2000 01 26 FR
 (72) MOINET GÉRARD, ORSAY (FR); CRAVO DANIEL, SARTROUVILLE (FR); DOARE LILIANE, VIRY CHATILLON (FR); KERGOAT MICHELINE, BURES SUR YVETTE (FR); MESANGEAU DIDIER, COMBS LA VILLE (FR)
 (73) LIPHA, Lyon (FR)
 (54) Pochodna aminowa dihydro-1,3,5-triazyny jako związek o wzorze ogólnym I, sposób wytwarzania takiego związku, kompozycja farmaceutyczna zawierająca, jako składnik czynny, taki związek, oraz zastosowanie takiego związku do wytwarzania leku

B1 (11) **205406** (41) 2003 07 14

(51) **C07D 261/04** (2006.01)
 (21) 351632 (22) 2002 01 10
 (72) ZADROŻNA IRMINA, WARSZAWA (PL); KURKOWSKA JOANNA, MARKI (PL); RZEŹNICKA KAMILA, MORĄG (PL)
 (73) POLITECHNIKA WARSZAWSKA, Warszawa (PL)
 (54) Nowe l-rzędowe optycznie czynne alkohole z funkcją 2-izokszazolin i sposób otrzymywania nowych l-rzędowych optycznie czynnych alkoholi z funkcją 2-izokszazolin

B1 (11) **205532** (41) 2004 01 12

(51) **C07D 263/34** (2006.01)
C07D 263/38 (2006.01)
C07D 263/46 (2006.01)
C07D 263/48 (2006.01)
C07D 413/04 (2006.01)
C07D 413/12 (2006.01)
A61K 31/42 (2006.01)
A61P 25/00 (2006.01)
 (21) 354333 (22) 2000 08 24
 (30) 238917/1999 1999 08 25 JP
 (72) MOMOSE YU, TAKARAZUKA-SHI (JP); MURASE KATSUHIKO, SUITA-SHI (JP)
 (73) TAKEDA PHARMACEUTICAL COMPANY LIMITED, Osaka (JP)
 (54) Pochodna oksazolu, kompozycja zawierająca tę pochodną oraz zastosowanie tej pochodnej

B1 (11) **205318** (41) 2003 04 07

(51) **C07D 265/30** (2006.01)
C07D 413/06 (2006.01)
A61K 31/5375 (2006.01)
A61P 1/04 (2006.01)
A61P 11/06 (2006.01)
A61P 25/06 (2006.01)
A61P 25/22 (2006.01)
 (21) 351317 (22) 2000 03 21
 (30) 99/03854 1999 03 25 FR
 (72) DUCOUX JEAN PHILIPPE, MONTPELLIER (FR); EMONDS-ALT XAVIER, COMBAILLAUX (FR); GUEULE PATRICK, TEYRAN (FR); PROIETTO VINCENZO, SAINT GEORGES D'ORQUES (FR)
 (73) SANOFI-AVENTIS, Paryż (FR)
 (54) Nowe pochodne morfolini, sposób ich wytwarzania, środek farmaceutyczny i zastosowanie nowych pochodnych morfolini

B1 (11) **205452** (41) 2005 03 21

(51) **C07D 301/00** (2006.01)

(21) 362260 (22) 2003 09 18
 (72) JOŃCZYK ANDRZEJ, WARSZAWA (PL); GADAJ ANNA, WARSZAWA (PL)
 (73) POLITECHNIKA WARSZAWSKA, Warszawa (PL)
 (54) Sposób wytwarzania podstawionych cyjano-i arylosulfonylo-oksiranów

B1 (11) **205536** (41) 2004 09 20

(51) **C07D 401/04** (2006.01)
C07D 403/04 (2006.01)
C07D 403/14 (2006.01)
C07D 413/04 (2006.01)
A61K 31/404 (2006.01)
A61K 31/4178 (2006.01)
A61K 31/4184 (2006.01)
A61K 31/4245 (2006.01)
A61K 31/4709 (2006.01)
A61K 31/4725 (2006.01)
A61P 3/04 (2006.01)
A61P 25/00 (2006.01)
 (21) 361064 (22) 2001 10 24
 (30) 60/244,223 2000 10 30 US
 (72) BRESLIN HENRY JOSEPH, TITUSVILLE (US); DE WINTER HANS LOUIS JOS, BEERSE (BE); KUKLA MICHAEL JOSEPH, MAPLE GLEN (US)
 (73) JANSSEN PHARMACEUTICA N.V., Beerse (BE)
 (54) Podstawiona pochodna dihydroindolu, dihydrochinoliny lub dihydroizochinoliny jako inhibitor peptydazy tripeptydowej, jej zastosowanie i sposób wytwarzania oraz kompozycja farmaceutyczna

B1 (11) **205431** (41) 2003 04 22

(51) **C07D 403/06** (2006.01)
C07D 401/12 (2006.01)
C07D 249/12 (2006.01)
A01N 47/38 (2006.01)
A01N 51/00 (2006.01)
 (21) 350117 (22) 2001 10 15
 (72) PITUCHA MONIKA, Lublin (PL); DOBOSZ MARIA, Lublin (PL)
 (73) UNIWERSYTET MEDYCZNY W LUBLINIE, Lublin (PL)
 (54) Nowe pochodne 3-[metylo-(1,3-difenylo-1,2,4-triazolino-5-tiono)]-4-podstawione-1,2,4-triazolino-5-onu oraz sposób ich otrzymywania

B1 (11) **205507** (41) 2005 01 10

(51) **C07D 471/04** (2006.01)
C07D 491/048 (2006.01)
C07D 495/04 (2006.01)
A61K 31/4365 (2006.01)
A61K 31/437 (2006.01)
A61K 31/444 (2006.01)
A61K 31/566 (2006.01)
A61P 5/24 (2006.01)
A61P 15/00 (2006.01)
A61P 15/10 (2006.01)
 (21) 365445 (22) 2001 05 03
 (30) 60/204,667 2000 05 17 US
 (72) SUI ZHIHUA, FLEMINGTON (US); MACIELAG MARK J., BANCHBURG (US)
 (73) ORTHO-MCNEIL PHARMACEUTICAL, INC., Raritan (US)
 (54) Pochodna β -karboliny i jej zastosowanie oraz kompozycja farmaceutyczna

B1 (11) **205522** (41) 2008 01 21

(51) **C07F 9/40** (2006.01)
 (21) 380249 (22) 2006 07 19
 (72) SOROKA MIROSLAW, WROCŁAW (PL); GOLDEMAN WALDEMAR, RACIBÓRZ (PL)

(73) POLITECHNIKA WROCŁAWSKA, Wrocław (PL)
 (54) Sposób wytwarzania estrów tetraalkilowych kwasu [(hydrok-symino)bis(metyleno)]bisfosfonowego

B1 (11) **205523** (41) 2008 01 21
 (51) **C07F 9/40** (2006.01)
 (21) 380250 (22) 2006 07 19
 (72) SOROKA MIROSŁAW, WROCŁAW (PL); GOLDEMAN WALDEMAR, RACIBÓRZ (PL)
 (73) POLITECHNIKA WROCŁAWSKA, Wrocław (PL)
 (54) Sposób wytwarzania estrów tetraalkilowych kwasu [(hydrok-symino)bis(metyleno)]bisfosfonowego

B1 (11) **205545** (41) 2005 04 04
 (51) **C07J 75/00** (2006.01)
A61K 35/22 (2006.01)
A61K 38/22 (2006.01)
 (21) 368904 (22) 2002 11 27
 (30) 10159161.6 2001 12 01 DE
 (72) RASCHE HEINZ-HELMER, BURGDORF (DE); RUPP OLAF, AUHAGEN (DE)
 (73) Solvay Pharmaceuticals GmbH, Hannover (DE)
 (54) Sposób uzyskiwania estrogenów z moczu kłaczcy

B1 (11) **205323** (41) 2003 11 17
 (51) **C07K 1/16** (2006.01)
A61K 39/35 (2006.01)
 (21) 353349 (22) 2000 08 18
 (30) 19939982.4 1999 08 24 DE
 (72) SUCK ROLAND, HAMBURG (DE); CROMWELL OLIVER, WENTORFT (DE); FIEBIG HELMUT, SCHWARZENBEK (DE)
 (73) MERCK PATENT GMBH, Darmstadt (DE)
 (54) Sposób wydzielania i oczyszczania alergenów pyłków traw grup 1, 2, 3, 10 i 13 oraz sposób otrzymywania alergenów pyłków traw grupy 13

B1 (11) **205298** (41) 2003 08 25
 (51) **C07K 16/10** (2006.01)
A61K 39/12 (2006.01)
A61P 31/14 (2006.01)
C12N 5/12 (2006.01)
 (21) 352461 (22) 2000 07 13
 (30) 99/09420 1999 07 16 FR
 00/01759 2000 02 11 FR
 (72) POULET HERVÉ, LYON (FR); GOUTEBROZE SYLVAIN GABRIEL, LYON (FR)
 (73) Merial, Lyon (FR)
 (54) Immunogeny preparat lub szczepionka przeciwko kalciwiru-som kotów, hybrydoma oraz przeciwciało monoklonalne

B1 (11) **205440** (41) 2007 03 05
 (51) **C08F 236/06** (2006.01)
C08F 236/12 (2006.01)
 (21) 376684 (22) 2005 08 19
 (72) CEBULSKI ANDRZEJ, OŚWIĘCIM (PL); GUZIK ANDRZEJ, BRZESZCZE (PL); GLIB ROBERT, OŚWIĘCIM (PL); JACHNA SYLWESTER, CHEŁMEK (PL); JANKOWSKI JAN, OŚWIĘCIM (PL); KAPTURKIEWICZ STANISŁAW, OŚWIĘCIM (PL); OGIEGŁO PIOTR, OŚWIĘCIM (PL); POZNAŃSKI CEZARY, OŚWIĘCIM (PL)
 (73) SYNTHOS DWORY SPÓŁKA Z OGRANICZONĄ ODPOWIEDZIALNOŚCIĄ, Oświęcim (PL)
 (54) Sposób wytwarzania kauczków akrylonitrylowych

B1 (11) **205393** (41) 2007 01 08
 (51) **C08G 8/10** (2006.01)
 (21) 375950 (22) 2005 06 28
 (72) JASIŃSKI EDWARD, PUSTKÓW (PL); GRZYTA MARIAN, KĘDZIERZYN-KOŹLE (PL); KAŁĘDKOWSKI BRONISŁAW, KĘDZIERZYN-KOŹLE (PL);

SZEMIEŃ MARIUSZ, KĘDZIERZYN-KOŹLE (PL); UZAR JAN, PUSTKÓW (PL); PODULKA TOMASZ, ROPCZYCE (PL); CZOCHARA GRZEGORZ, OSTRÓW (PL); BŁAŻEWSKA MARIA, KĘDZIERZYN-KOŹLE (PL); GOLISZEWSKA HALINA, PUSTKÓW (PL)
 (73) INSTYTUT CIĘŻKIEJ SYNTEZY ORGANICZNEJ BLACHOWNIA, Kędzierzyn-Koźle (PL); LERG SPÓŁKA AKCYJNA, Pustków (PL)
 (54) Sposób wytwarzania żywicy do produkcji laminatów

B1 (11) **205394** (41) 2007 01 08
 (51) **C08G 8/10** (2006.01)
C08G 8/22 (2006.01)
 (21) 375951 (22) 2005 06 28
 (72) KAŁĘDKOWSKI BRONISŁAW, KĘDZIERZYN-KOŹLE (PL); GRZYTA MARIAN, KĘDZIERZYN-KOŹLE (PL); PODULKA TOMASZ, ROPCZYCE (PL); PROKOP WŁODZIMIERZ, PUSTKÓW (PL); ORZEŁ GRZEGORZ, PUSTKÓW (PL); GUŚCIORA-FUDALI BEATA, DĘBICA (PL); NOSKOWIAK ANDRZEJ, POZNAŃ (PL); SZEMIEŃ MARIUSZ, KĘDZIERZYN-KOŹLE (PL); ŁOZIŃSKI BOLESŁAW, KĘDZIERZYN-KOŹLE (PL); KRÓLIKOWSKA KAZIMIERA, PUSTKÓW (PL); BIENIEK GRAŻYNA, STARY UJAZD (PL)
 (73) INSTYTUT CIĘŻKIEJ SYNTEZY ORGANICZNEJ BLACHOWNIA, Kędzierzyn-Koźle (PL); LERG SPÓŁKA AKCYJNA, Pustków (PL)
 (54) Sposób wytwarzania żywicy rezolowej do produkcji płyt pil-śniowych

B1 (11) **205405** (41) 2006 08 07
 (51) **C08G 18/36** (2006.01)
C07C 41/03 (2006.01)
 (21) 372402 (22) 2005 01 24
 (72) PIELICHOWSKI JAN, KRAKÓW (PL); PROCIAK ALEKSANDER, KRAKÓW (PL); CZUB PIOTR, KRAKÓW (PL)
 (73) POLITECHNIKA KRAKOWSKA IM. TADEUSZA KOŚCIUSZKI, Kraków (PL)
 (54) Sposób otrzymywania składnika polioliowego przeznaczonego do syntezy sztywnych pianek poliuretanowych

B1 (11) **205548** (41) 2001 07 16
 (51) **C08G 18/48** (2006.01)
C08L 75/04 (2006.01)
C09J 175/04 (2006.01)
C09D 175/04 (2006.01)
 (21) 342890 (22) 1999 03 17
 (30) 19813202.6 1998 03 25 DE
 (72) KLAUCK WOLFGANG, MEERBUSCH (DE); DUHM LYDIA, DÜSSELDORF (DE); MAJOLO MARTIN, ERKELENZ (DE)
 (73) HENKEL AG & CO. KGaA, Düsseldorf (DE)
 (54) Poliuretan i kompozycja zawierająca poliuretan lub mieszaninę poliuretanów oraz jej zastosowanie

B1 (11) **205392** (41) 2006 10 30
 (51) **C08G 59/40** (2006.01)
C08G 59/56 (2006.01)
 (21) 374591 (22) 2005 04 22
 (72) STRZELEC KRZYSZTOF, BRZESZCZE (PL); LEŚNIAK ELŻBIETA, ŁÓDŹ (PL); ZIENTARSKI ZBIGNIEW, ŁÓDŹ (PL); ROMANOWSKI ZBIGNIEW, ŁÓDŹ (PL)
 (73) POLITECHNIKA ŁÓDZKA, Łódź (PL)
 (54) Sposób utwardzania ciekłych żywic epoksydowych

B1 (11) **205449** (41) 2007 02 19
 (51) **C08J 3/24** (2006.01)
C08L 9/00 (2006.01)
C08K 5/02 (2006.01)
 (21) 376571 (22) 2005 08 09
 (72) ŚLUSARSKI LUDOMIR, ŁÓDŹ (PL); BIELIŃSKI DARIUSZ, ZGIERZ (PL); GŁĄB PIOTR, BEŁCHATÓW (PL)
 (73) POLITECHNIKA ŁÓDZKA, Łódź (PL)
 (54) Sposób chemicznej modyfikacji oraz sieciowania kauczków dienowych

B1 (11) **205381** (41) 2006 06 26
 (51) **C08J 5/18** (2006.01)
C08G 63/91 (2006.01)
 (21) 371906 (22) 2004 12 23
 (72) STRUSZCZYK HENRYK, ZGIERZ (PL); CIECHAŃSKA DANUTA, ŁÓDŹ (PL); KUCHARSKA MAGDALENA, ŁÓDŹ (PL); NIEKRASZEWICZ ANTONI, ŁÓDŹ (PL); WESOŁOWSKA EWA, ŁÓDŹ (PL)
 (73) INSTYTUT BIOPOLIMERÓW I WŁÓKIEN CHEMICZNYCH, Łódź (PL)
 (54) Folia z polilaktydu modyfikowana chitozanem i sposób wytwarzania folii z polilaktydu modyfikowanej chitozanem

B1 (11) **205448** (41) 2005 09 19
 (51) **C08L 21/00** (2006.01)
C08K 5/19 (2006.01)
C08K 3/36 (2006.01)
C08K 5/14 (2006.01)
 (21) 366344 (22) 2004 03 17
 (72) ZABORSKI MARIAN, ŁÓDŹ (PL); TYBURCZY MICHAŁ, ŁÓDŹ (PL); BARYŃ WŁODZIMIERZ, ŁÓDŹ (PL)
 (73) POLITECHNIKA ŁÓDZKA, Łódź (PL)
 (54) Kompozycja elastomerowa przeznaczona na wyroby gumowe o zwiększonej wytrzymałości na rozciąganie i odporności na rozdzielanie

B1 (11) **205334** (41) 2006 02 06
 (51) **C09K 5/20** (2006.01)
C09K 5/10 (2006.01)
H01M 8/04 (2006.01)
 (21) 377707 (22) 2003 12 03
 (30) 10258385.4 2002 12 12 DE
 (72) WENDEROTH BERND, BIRKENAU (DE); FLAIG BIRGIT, BEINDERSHEIM (DE)
 (73) BASF AKTIENGESELLSCHAFT, Ludwigshafen (DE)
 (54) Wodna kompozycja chłodziwa do układów chłodzenia w napędach z ogniwami paliwowymi

B1 (11) **205461** (41) 2006 06 12
 (51) **C10G 9/00** (2006.01)
 (21) 371564 (22) 2004 12 06
 (72) KONOPKA MIROSŁAW, PŁOCK (PL); MACIUKIEWICZ-SOSNOWSKA LILIA, PŁOCK (PL); CHRAPEK TADEUSZ, PŁOCK (PL); PAČKOWSKI ZBIGNIEW, Płock (PL); KEMPIŃSKI ROMAN, Płock (PL); FILA WIESŁAWA, PŁOCK (PL); SZUMACHER SŁAWOMIR, PŁOCK (PL)
 (73) OŚRODEK BADAWCZO-ROZWOJOWY PRZEMYSŁU RAFINERYJNEGO SPÓŁKA AKCYJNA, Płock (PL)
 (54) Sposób przetwarzania surowców węglowodorowych metodą termicznego lub katalitycznego krakingu i układ do przetwarzania surowców węglowodorowych metodą termicznego lub katalitycznego krakingu

B1 (11) **205451** (41) 2006 09 18
 (51) **C10M 175/02** (2006.01)
 (21) 373546 (22) 2005 03 10
 (72) BOROWIEC ZDZISŁAW, KRAKÓW (PL); PAŁETKO GRZEGORZ, KRAKÓW (PL)
 (73) POLITECHNIKA KRAKOWSKA IM. TADEUSZA KOŚCIUSZKI, Kraków (PL)
 (54) Sposób przerobu olejów przepracowanych

B1 (11) **205453** (41) 2005 09 05
 (51) **C11B 13/02** (2006.01)
 (21) 365594 (22) 2004 02 25
 (72) SADOWSKI JAN, ŁÓDŹ (PL); STEMPKOWSKI WITOLD, ŚWIECIE (PL); HOFMAN LESŁAW, ŚWIECIE (PL); OLEJNIK JACEK, ŁÓDŹ (PL)

(73) REINVEST PRZEDSIĘBIORSTWO PROJEKTOWANIA I REALIZACJI INWESTYCJI SPÓŁKA Z OGRANICZONĄ ODPOWIEDZIALNOŚCIĄ, Łódź (PL)
 (54) Sposób produkcji oleju talowego i urządzenie do produkcji tego oleju z mydeł żywicznych

B1 (11) **205511** (41) 2006 02 20
 (51) **C11D 17/00** (2006.01)
C11D 3/10 (2006.01)
C11D 3/395 (2006.01)
C11D 3/00 (2006.01)
 (21) 378009 (22) 2004 01 23
 (30) 10/351,818 2003 01 27 US
 (72) ZABARYLO STEVE, MISSISSAUGA (CA); FLETCHER JOHN, OAKVILLE (CA)
 (73) COLGATE-PALMOLIVE COMPANY, New York (US)
 (54) Kompozycja czyszcząca w postaci tabletki

B1 (11) **205348** (41) 2005 05 16
 (51) **C12N 1/21** (2006.01)
C12N 15/75 (2006.01)
C12P 21/00 (2006.01)
 (21) 370064 (22) 2002 11 05
 (30) 20012143 2001 11 06 FI
 (72) KOSKI PERTTI, HELSINKI (FI); KAARIAINEN SUSANNA, ESPOO (FI)
 (73) IPSAT THERAPIES OY, Espoo (FI)
 (54) Nieprzetrwalnikujący szczep *Bacillus subtilis*, sposób wytwarzania nieprzetrwalnikującego szczepu *Bacillus subtilis*, zastosowanie nieprzetrwalnikującego szczepu *Bacillus subtilis* i sposób wytwarzania biologicznie przygotowanego preparatu

B1 (11) **205550** (41) 2003 12 29
 (51) **C12N 7/08** (2006.01)
A61K 39/15 (2006.01)
A61P 1/00 (2006.01)
 (21) 354135 (22) 2000 08 15
 (30) 9919468.0 1999 08 17 GB
 9927336.9 1999 11 18 GB
 (72) COLAU BRIGITTE DESIREE ALBERTE, RIXENSART (BE); DENAMUR FRANCOISE, RIXENSART (BE); KNOTT ISABELLE, RIXENSART (BE); POLISZCZAK ANNICK, RIXENSART (BE); THIRY GEORGES, RIXENSART (BE); VANDE VELDE VINCENT, RIXENSART (BE)
 (73) SMITHKLINE BEECHAM BIOLOGICALS S.A., Rixensart (BE)
 (54) Populacja rotawirusa, jego wariant, reasortant i zastosowanie, sposób wytwarzania populacji rotawirusa, kompozycja szczepionki i sposób jej wytwarzania oraz preparat szczepionki

B1 (11) **205549** (41) 2002 08 26
 (51) **C12N 15/01** (2006.01)
C12N 15/02 (2006.01)
C12N 15/08 (2006.01)
 (21) 349625 (22) 1999 12 08
 (30) 09/209,920 1998 12 10 US
 (72) CHO MYUNG-SAM, PINOLE (US)
 (73) BAYER CORPORATION, Berkeley (US)
 (54) Komórka otrzymana z fuzji komórki pochodzącej z ludzkiej embrionalnej komórki nerki, sposób jej wytwarzania oraz linia komórkowa

B1 (11) **205524** (41) 2002 11 18
 (51) **C12N 15/86** (2006.01)
C12N 15/34 (2006.01)
A61K 48/00 (2006.01)
 (21) 350182 (22) 2000 02 08
 (30) 99/01813 1999 02 11 FR
 (72) ELOIT MARC, ST MAUR DES FOSSES (FR); KLONJKOWSKI BERNARD GEORGES, PARYŻ (FR)

(73) MERIAL, Lyon (FR); ECOLE NATIONALE VETERINAIRE DE MAISONS ALFORT, Maisons Alfort (FR)
 (54) Rekombinowany świński adenowirus oraz zawierająca go szczepionka

B1 (11) **205324** (41) 2003 12 01

(51) **C21B 13/10** (2006.01)
F27B 3/00 (2006.01)

(62) 353575

(21) 383402 (22) 2001 03 28

(30) 2000-98825 2000 03 31 JP
 2000-116383 2000 04 18 JP

(72) ITO SHUZO, OSAKA-SHI (JP); TANIGAKI YASUHIRO, OSAKA-SHI (JP); KIKUCHI SHOICHI, OSAKA-SHI (JP); TSUGE OSAMU, OSAKA-SHI (JP); KOBAYASHI ISAO, OSAKA-SHI (JP); HONDA KEISUKE, OSAKA-SHI (JP); TOKUDA KOJI, OSAKA-SHI (JP); OKAMOTO HIDEKAZU, OSAKA-SHI (JP)

(73) KABUSHIKI KAISHA KOBE SEIKO SHO (KOBE STEEL, LTD.), Hyogo (JP)

(54) Sposób wytwarzania metalicznego żelaza

B1 (11) **205346** (41) 2005 05 30

(51) **C23C 2/24** (2006.01)

(21) 370504 (22) 2003 02 20

(30) 10210429.8 2002 03 09 DE

(72) BERGMANN FRANK, MAGDEBURG (DE); ZIELENBACH MICHAEL, SIEGEN (DE); TRAKOWSKI WALTER, DUISBURG (DE); JEPSEN OLAF NORMAN, SIEGEN (DE); BEHRENS HOLGER, ERKRATH (DE)

(73) SMS SIEMAG AKTIENGESELLSCHAFT, Düsseldorf (DE)

(54) Urządzenie do metalizacji zanurzeniowej pasm metalowych

B1 (11) **205317** (41) 2006 09 18

(51) **C23C 14/06** (2006.01)

(21) 373632 (22) 2005 03 14

(72) MARSZAŁEK KONSTANTY, KRAKÓW (PL); JAWORSKI JACEK, KRAKÓW (PL); MARSZAŁEK MARTA, KRAKÓW (PL); CZARNOUS ANATOLIJ, SUMY (PL); TOKMAN WALERIJ, SUMY (PL)
 (73) AKADEMIA GÓRNICZO-HUTNICZA IM. STANISŁAWA STASZICA, Kraków (PL)

(54) Sposób wykonania parownika do parowania metali chemicznie aktywnych

B1 (11) **205527** (41) 2004 11 29

(51) **C25B 9/00** (2006.01)

(21) 363678 (22) 2002 02 28

(30) MI01A000401 2001 02 28 IT

(72) OLDANI DARIO, MEDIOLAN (IT); FABIAN PETER, GELNHAUSEN (DE); FEDERICO FULVIO, PIACENZA (IT); FISCHER ANTONIUS, GELNHAUSEN (DE); CARRETTIN LIONELLO, MEDIOLAN (IT)

(73) UHDENORA S.p.A., Milan (IT)

(54) Zespół bipolarny elektrolizera typu prasy filtracyjnej

B1 (11) **205404** (41) 2007 05 28

(51) **C25D 9/02** (2006.01)

C25D 5/18 (2006.01)

(21) 378042 (22) 2005 11 14

(72) LISOWSKA-OLEKSIĄK ANNA, GDYNIA (PL); NOWAK ANDRZEJ PAWEŁ, ELBLĄG (PL)

(73) POLITECHNIKA GDAŃSKA, Gdańsk (PL)

(54) Sposób otrzymywania materiału hybrydowego poli(3,4-etylenodioksotiofen)-błękit pruski

B1 (11) **205546** (41) 2006 06 26

(51) **D04B 21/14** (2006.01)

(21) 371859 (22) 2004 12 21

(72) PINAR ANNA, SZYMKIELÓW (PL); JANICKA JOLANTA, ŁÓDŹ (PL); KOŹMIŃSKA ROMUALDA, ŁÓDŹ (PL); DEMUS JADWIGA, ŁÓDŹ (PL); NAPIERALSKA LIDIA, ŁÓDŹ (PL); TOMCZYK ZBIGNIEW, ŁÓDŹ (PL)

(73) INSTYTUT WŁÓKIENICTWA, Łódź (PL)

(54) Materiał antyelektrostatyczny i sposób wytwarzania materiału antyelektrostatycznego, zwłaszcza na odzież ochronną

B1 (11) **205538** (41) 2003 01 27

(51) **D04H 1/06** (2006.01)

D04H 1/50 (2006.01)

(21) 355062 (22) 2002 07 15

(30) 10133773.6 2001 07 16 DE

(72) GROITZSCH DIETER, HIRSCHBERG (DE); STAUDENMAYER OLIVER, WEINHEIM (DE)

(73) Carl Freudenberg KG, Weinheim (DE)

(54) Włókienny twór powierzchniowy o trójwymiarowej strukturze, sposób jego wytwarzania i zastosowanie

B1 (11) **205539** (41) 2003 01 27

(51) **D04H 1/06** (2006.01)

D04H 1/50 (2006.01)

(21) 355063 (22) 2002 07 15

(30) 10133772.8 2001 07 16 DE

(72) GROITZSCH DIETER, HIRSCHBERG (DE); STAUDENMAYER OLIVER, WEINHEIM (DE)

(73) Carl Freudenberg KG, Weinheim (DE)

(54) Włókienny twór powierzchniowy o trójwymiarowej strukturze i wysokiej chłonności płynów, sposób jego wytwarzania i jego zastosowanie

B1 (11) **205534** (41) 2004 06 14

(51) **D04H 1/46** (2006.01)

D04H 1/02 (2006.01)

D04H 1/12 (2006.01)

D04H 13/00 (2006.01)

A61F 13/15 (2006.01)

(21) 356051 (22) 2000 12 05

(30) 99403057.5 1999 12 07 EP

(72) GREGOIRE PHILIPPE, LES ANDELYS (FR)

(73) GEORGIA-PACIFIC FRANCE, Kunheim (FR)

(54) Tampon z bawełny hydrofilowej przeznaczony do pielęgnacji skóry, sposób wytwarzania tamponu z bawełny hydrofilowej i zastosowanie tamponu

B1 (11) **205297** (41) 2006 07 10

(51) **D04H 13/00** (2006.01)

(21) 371989 (22) 2004 12 29

(72) BINDA WŁADYSŁAW, BIELSKO-BIAŁA (PL)

(73) BINDA WŁADYSŁAW, Bielsko-Biała (PL)

(54) Zestaw elementów rurkowych

B1 (11) **205516** (41) 2005 04 18

(51) **D21H 21/40** (2006.01)

B42D 15/00 (2006.01)

B41M 3/10 (2006.01)

(21) 369407 (22) 2002 11 26

(30) 0128280.5 2001 11 26 GB

(72) PEARSON NICHOLAS GEORGE, KINGSLERE (GB);

HOWLAND PAUL, ANDOVER (GB)

(73) DE LA RUE INTERNATIONAL LIMITED, Basingstoke (GB)

(54) Arkusz papieru

B1 (11) **205512** (41) 2005 04 18

(51) **D21H 21/40** (2006.01)

B42D 15/00 (2006.01)

B41M 3/10 (2006.01)

(62) 369407

(21) 387133 (22) 2002 11 26

(30) 0128280.5 2001 11 26 GB

(72) PEARSON NICHOLAS GEORGE, KINGSLERE (GB);

HOWLAND PAUL, ANDOVER (GB)

(73) DE LA RUE INTERNATIONAL LIMITED, Basingstoke (GB)
 (54) Arkusz papieru

B1 (11) **205365** (41) 2005 09 19

(51) **E01B 35/02** (2006.01)
G01C 15/00 (2006.01)
G01C 3/00 (2006.01)

(21) 374037 (22) 2005 03 31
 (72) KUCHMISTER JANUSZ, WROCŁAW (PL)
 (73) UNIWERSYTET PRZYRODNICZY WE WROCŁAWIU, Wrocław (PL)
 (54) Zestaw do pomiaru rozstawu szyn, zwłaszcza suwnicowych

B1 (11) **205454** (41) 2006 01 09

(51) **E03B 7/09** (2006.01)
E03F 3/00 (2006.01)

(21) 368928 (22) 2004 07 05
 (72) MITOSEK MAREK, WARSZAWA (PL)
 (73) POLITECHNIKA WARSZAWSKA, Warszawa (PL)
 (54) Urządzenie wspomagające przepływ cieczy w przewodzie

B1 (11) **205320** (41) 2001 11 19

(51) **E03D 9/02** (2006.01)
 (21) 340158 (22) 2000 05 16
 (72) ARSENIUK ROMAN JACEK, GDAŃSK (PL)
 (73) ARSENIUK ROMAN JACEK, Gdańsk (PL)
 (54) Dozownik płynu

B1 (11) **205485** (41) 2004 09 20

(51) **E04B 1/76** (2006.01)
E04B 1/80 (2006.01)
E04B 1/90 (2006.01)

(21) 359009 (22) 2003 03 06
 (72) CLINTON DES, LIMERICK (IE)
 (73) TERMO ORGANIKA SPÓŁKA Z OGRANICZONĄ ODPOWIEDZIALNOŚCIĄ, Kraków (PL)
 (54) Element izolacyjny i sposób wykonania izolacji cieplej i akustycznej

B1 (11) **205336** (41) 2003 10 06

(51) **E04C 5/07** (2006.01)
B29C 70/52 (2006.01)
F16S 5/00 (2006.01)

(21) 359256 (22) 2003 03 20
 (30) 10213153.8 2002 03 23 DE
 03005045.4 2003 03 06 EP
 (72)
 (73) Schöck Bauteile GmbH, Baden-Baden (DE)
 (54) Pręt zbrojeniowy i sposób wytwarzania pręta zbrojeniowego

B1 (11) **205517** (41) 2003 04 07

(51) **E04D 12/00** (2006.01)
 (21) 349950 (22) 2001 10 01
 (72) MIRECKI STANISŁAW, WARSZAWA (PL); SZCZEŚNIAK MONIKA DOROTA, WARSZAWA (PL); SOCHARSKI WOJCIECH ANTONI, JANKI (PL)
 (73) MIRECKI STANISŁAW, Warszawa (PL); SZCZEŚNIAK MONIKA DOROTA, Warszawa (PL); SOCHARSKI WOJCIECH ANTONI, Raszyn (PL)
 (54) System łąt i kontrłąt poszycia dachowego

B1 (11) **205441** (41) 2004 08 09

(51) **E04D 13/14** (2006.01)
 (21) 358603 (22) 2003 02 05
 (72) FLOREK RYSZARD, NOWY SĄCZ (PL)
 (73) FAKRO PP SPÓŁKA Z OGRANICZONĄ ODPOWIEDZIALNOŚCIĄ, Nowy Sącz (PL)
 (54) Kołnierz uszczelniająco-ocieplający do okien dachowych

B1 (11) **205337** (41) 2005 08 08

(51) **E04D 13/147** (2006.01)
E04D 13/02 (2006.01)

(21) 372892 (22) 2003 03 06
 (30) PA200200355 2002 03 07 DK
 (72) HENRIKSEN JENS-ULRIK HOLST, ÅRHUS (DK)
 (73) VKR HOLDING A/S, Søborg (DK)
 (54) Arkuszowy element obróbki blacharskiej do konstrukcji przenikającej przez dach oraz zestaw do obróbki blacharskiej obejmujący co najmniej dwa takie arkuszowe elementy

B1 (11) **205403** (41) 2006 05 15

(51) **E04F 13/14** (2006.01)
B28D 1/00 (2006.01)

(21) 371110 (22) 2004 11 09
 (72) KRAS TOMASZ, KRAKÓW (PL)
 (73) GALOS-HUDY MAŁGORZATA, Czernichów (PL)
 (54) Sposób wytwarzania elastycznej okładziny z naturalnego piaskowca i elastyczna okładzina z naturalnego piaskowca

B1 (11) **205519** (41) 2004 11 15

(51) **E04F 15/16** (2006.01)

(21) 367582 (22) 2004 04 28
 (30) 10320811.9 2003 05 08 DE
 (72) GRAAB GERHARD, MANNHEIM (DE); BUTSCHER ALFONS, BIRKENAU (DE); SPISSINGER PETER, MÖRLENBACH (DE)
 (73) Nora Systems GmbH, Weinheim (DE)
 (54) Wykładzina podłogowa z materiału elastomerowego o strukturyzowanej powierzchni

B1 (11) **205491** (41) 2004 09 06

(51) **E04G 7/22** (2006.01)
E04G 1/12 (2006.01)

(21) 358991 (22) 2003 03 05
 (72) KOLENDA ADAM, TARNOWSKIE GÓRY (PL)
 (73) KOLENDA ADAM, Tarnowskie Góry (PL); KOLENDA IWONA, Tarnowskie Góry (PL)
 (54) Złącze do rusztowań budowlanych

B1 (11) **205339** (41) 2005 09 05

(51) **E05B 47/00** (2006.01)

(21) 373681 (22) 2002 10 30
 (30) 0103621-9 2001 11 01 SE
 (72) STENDAL JAN, VÄSTERÅS (SE)
 (73) STENDALS ELEKTRISKA AB, VÄSTERÅS (SE)
 (54) Urządzenie zamykające

B1 (11) **205533** (41) 2003 03 10

(51) **E05C 17/24** (2006.01)

E05D 15/52 (2006.01)
 (21) 355734 (22) 2002 08 27
 (30) 10142558.9 2001 08 30 DE
 (72) VOHL GÜNTER, LEINFELDEN-ECHTERDINGEN (DE)
 (73) ROTO FRANK AG, Leinfelden-Echterdingen (DE)
 (54) Urządzenie do ograniczania szerokości otwarcia obrotowego i/lub uchylnego skrzydła okna lub drzwi

B1 (11) **205387** (41) 2005 08 22

(51) **E06B 3/42** (2006.01)
E05D 15/06 (2006.01)

(21) 365407 (22) 2004 02 19
 (72) SASIN JACEK, RADOM (PL)
 (73) KOMANDOR SPÓŁKA AKCYJNA, Radom (PL)
 (54) Jezdny mechanizm rolkowy

B1 (11) **205458** (41) 2001 10 08

(51) **E06B 3/76** (2006.01)
E06B 5/16 (2006.01)

(21) 339468 (22) 2000 04 04
 (72) MAŁKOWSKI ZENON, Wiry (PL); PAKOSZ JERZY, POZNAŃ (PL); MUDZIEJEWSKI ROMUALD, POZNAŃ (PL)
 (73) MAŁKOWSKI ZENON, Wiry (PL)
 (54) Drzwi dwuskrzydłowe stalowe

B1 (11) **205459** (41) 2001 10 08

(51) **E06B 3/76** (2006.01)
E06B 5/16 (2006.01)

(21) 339469 (22) 2000 04 04
 (72) MAŁKOWSKI ZENON, Wiry (PL); PAKOSZ JERZY, POZNAŃ (PL); MUDZIEJEWSKI ROMUALD, POZNAŃ (PL)
 (73) MAŁKOWSKI ZENON, Wiry (PL)
 (54) Drzwi dwuskrzydłowe stalowe

B1 (11) **205460** (41) 2001 10 08

(51) **E06B 3/76** (2006.01)
E06B 5/16 (2006.01)

(21) 339470 (22) 2000 04 04
 (72) MAŁKOWSKI ZENON, Wiry (PL); PAKOSZ JERZY, POZNAŃ (PL); MUDZIEJEWSKI ROMUALD, POZNAŃ (PL)
 (73) MAŁKOWSKI ZENON, Wiry (PL)
 (54) Drzwi dwuskrzydłowe stalowe

B1 (11) **205319** (41) 2004 09 20

(51) **E06B 9/08** (2006.01)

(21) 360870 (22) 2000 07 13
 (72) ULRIKSEN ULRIK, SKJERN (DK); MORTENSEN MARTIN ARMAND, SKJERN (DK)
 (73) VKR HOLDING A/S, Søborg (DK)
 (54) Urządzenie zasłaniające

B1 (11) **205492** (41) 2006 10 30

(51) **E21B 10/26** (2006.01)
E21B 7/28 (2006.01)
E21D 1/06 (2006.01)

(21) 374590 (22) 2005 04 22
 (72) GRUSZCZYK JERZY, KATOWICE (PL); STANICZEK FRANCISZEK, TYCHY (PL); KORCZYŃSKI MACIEJ, KATOWICE (PL); BOGACKI HENRYK, KATOWICE (PL); CZYRWIK WOJCIECH, SIEMIANOWICE ŚLĄSKIE (PL); OLSZEWSKI JANUSZ, BYTOM (PL); NOWAK MARCIN, BYTOM (PL); WIŚNIEWSKI KONRAD, BYTOM (PL)
 (73) REMAG SPÓŁKA AKCYJNA, Katowice (PL)
 (54) Urządzenie do poszerzania szybu

B1 (11) **205481** (41) 2006 05 15

(51) **E21F 13/06** (2006.01)
B65G 47/52 (2006.01)

(62) 370924
 (21) 388074 (22) 2004 11 02
 (72) LASOTA JAN, LUBIN (PL); SAWICKI ROMAN, LUBIN (PL); JAGIEŁŁO ANDRZEJ, UNZMARKT (AT); BEDNARCZYK WACŁAW, MYSŁOWICE (PL); ZIELONKA BRONISŁAW, MIKOŁÓW (PL); HAJDUK JAN, PANIEŃSZCZYŻNA (PL); LISIECKI KRZYSZTOF, ŚWIDNIK (PL); BOCHEN ARTUR, LUBLIN (PL); KOZIEŁ ROMAN, LUBLIN (PL)
 (73) SIGMA SPÓŁKA AKCYJNA, Barak (PL)
 (54) Urządzenie do transportu urobku

B1 (11) **205375** (41) 2007 01 22

(51) **F01D 17/00** (2006.01)

(21) 376272 (22) 2005 07 21
 (72) STEFANIAK ZBYŚLAW, ELBLĄG (PL)
 (73) STEFANIAK ZBYŚLAW T. M. A. ZAKŁAD INNOWACJI TECHNICZNYCH, Elbląg (PL)
 (54) Sposób sterowania zaworów regulacyjnych turbiny parowej

B1 (11) **205419** (41) 2007 10 01

(51) **F01D 25/34** (2006.01)

(21) 379225 (22) 2006 03 20

(72) KRZYŚLAK PIOTR, BYDGOSZCZ (PL); GRONERT JERZY, GDAŃSK (PL)

(73) PRZEDSIĘBIORSTWO WDRAŻANIA POSTĘPU TECHNICZNEGO POSTEOR SPÓŁKA Z OGRANICZONĄ ODPOWIEDZIALNOŚCIĄ, Sopot (PL)

(54) Obracarka wału turbiny parowej

B1 (11) **205418** (41) 2007 08 06

(51) **F01K 3/18** (2006.01)

(21) 378783 (22) 2006 01 23
 (72) KRZYŚLAK PIOTR, BYDGOSZCZ (PL); WINOWIECKI MARIAN, STARE POLE (PL); KOSIAK KRZYSZTOF, BYDGOSZCZ (PL)
 (73) PRZEDSIĘBIORSTWO WDRAŻANIA POSTĘPU TECHNICZNEGO POSTEOR SPÓŁKA Z OGRANICZONĄ ODPOWIEDZIALNOŚCIĄ, Sopot (PL)
 (54) Układ zasilania szczytowego wymiennika ciepła w układzie turbiny parowej

B1 (11) **205383** (41) 2008 05 12

(51) **F01K 23/04** (2006.01)

F01K 3/00 (2006.01)

(21) 380947 (22) 2006 10 30
 (72) NOWAK WŁADYSŁAW, SZCZECIN (PL); BORSUKIEWICZ-GOZDUR ALEKSANDRA, WARZYMICE (PL); STACHEL ALEKSANDER, SZCZECIN (PL)
 (73) ZACHODNIOPOMORSKI UNIWERSYTET TECHNOLOGICZNY W SZCZECINIE, Szczecin (PL)
 (54) Sposób zagospodarowania nisko i średniotemperaturowych źródeł oraz nośników ciepła oraz układ do zagospodarowania nisko i średniotemperaturowych źródeł oraz nośników ciepła

B3 (11) **205347** (41) 2003 12 01

(51) **F02B 75/32** (2006.01)

F02B 75/28 (2006.01)

(21) 353972 (22) 2002 05 17
 (61) 185300
 (72) STANIEC ZBIGNIEW, OŁAWA (PL)
 (73) STANIEC ZBIGNIEW, Oława (PL)
 (54) Tłokowy silnik spalinowy

B1 (11) **205428** (41) 2008 07 07

(51) **F02M 61/18** (2006.01)

(21) 381412 (22) 2006 12 28
 (72) KLYUS OLEH, SZCZECIN (PL); MYSŁOWSKI JANUSZ, SZCZECIN (PL); OSIPOWICZ TOMASZ, SZCZECIN (PL)
 (73) ZACHODNIOPOMORSKI UNIWERSYTET TECHNOLOGICZNY W SZCZECINIE, Szczecin (PL)
 (54) Wtryskiwacz paliwa

B1 (11) **205429** (41) 2008 07 07

(51) **F02M 61/18** (2006.01)

(21) 381413 (22) 2006 12 28
 (72) KLYUS OLEH, SZCZECIN (PL); MYSŁOWSKI JANUSZ, SZCZECIN (PL); OSIPOWICZ TOMASZ, SZCZECIN (PL)
 (73) ZACHODNIOPOMORSKI UNIWERSYTET TECHNOLOGICZNY W SZCZECINIE, Szczecin (PL)
 (54) Wtryskiwacz paliwa

B1 (11) **205332** (41) 2005 04 18

(51) **F03D 9/00** (2006.01)

H02K 3/48 (2006.01)

H02K 3/00 (2006.01)

H02K 3/12 (2006.01)

H02K 3/28 (2006.01)

H02K 15/085 (2006.01)

(21) 369452 (22) 2002 06 26
 (30) 10137270.1 2001 07 31 DE
 10145018.4 2001 09 13 DE
 (72) WOBHEN ALOYS, AURICH (DE)
 (73) Wobhen Aloys, Aurich (DE)
 (54) Siłownia wiatrowa z generatorem synchronicznym albo pierścieniowym oraz urządzenie do wytwarzania stojana generatora synchronicznego albo pierścieniowego

B1 (11) **205349** (41) 2005 10 31
 (51) **F15B 13/043** (2006.01)
F15B 21/08 (2006.01)
F16K 11/06 (2006.01)

(21) 367591 (22) 2004 04 29
 (72) JAGŁA JAN, KATOWICE (PL); KOŁODZIEJCZYK ANDRZEJ, CHORZÓW (PL); KOLEBSKI MAREK, CHORZÓW (PL); SOBECZYK JURAND, KATOWICE (PL); TOMASZKIEWICZ JACEK, SOSNOWIEC (PL); GRZYŚKA STANISŁAW, KATOWICE (PL); ŁUCKA MARIAN, KATOWICE (PL)
 (73) CENTRUM ELEKTRYFIKACJI I AUTOMATYZACJI GÓRNICICTWA EMAG, Katowice (PL)
 (54) Zawór elektropneumatyczny o dużym przepływie

B1 (11) **205328** (41) 2006 05 29
 (51) **F15B 19/00** (2006.01)
G01M 19/00 (2006.01)

(21) 371166 (22) 2004 11 15
 (72) RABSTEIN PIOTR, TARNOWSKIE GÓRY (PL)
 (73) ZAKŁAD WYTWÓRCZY URZĄDZEŃ GAZOWNICZYCH INTERGAZ SPÓŁKA Z OGRANICZONĄ ODPOWIEDZIALNOŚCIĄ, Tarnowskie Góry (PL)
 (54) Stanowisko do prezentacji reduktorów gazu

B1 (11) **205303** (41) 2005 10 31
 (51) **F16F 15/14** (2006.01)
F16H 55/36 (2006.01)
F16F 15/126 (2006.01)

(21) 374709 (22) 2003 07 10
 (30) TO2002A000622 2002 07 16 IT
 (72) RIU HERVÉ, LA MURETTE (FR)
 (73) DAYCO EUROPE S.R.L., Colonnella (IT)
 (54) Zespół tłumika zintegrowanego skrętnego koła pasowego

B1 (11) **205433** (41) 2009 09 14
 (51) **F16J 15/34** (2006.01)
 (21) 386980 (22) 2008 12 31
 (72) KUNDERA CZESŁAW, KIELCE (PL); BOCHNIA JERZY, RADOM (PL)
 (73) POLITECHNIKA ŚWIĘTOKRZYSKA, Kielce (PL)
 (54) Podwójne uszczelnienie czołowe

B1 (11) **205479** (41) 2009 09 14
 (51) **F16J 15/447** (2006.01)
F16C 33/80 (2006.01)
 (21) 386297 (22) 2008 10 17
 (72) KUNDERA CZESŁAW, KIELCE (PL)
 (73) POLITECHNIKA ŚWIĘTOKRZYSKA, Kielce (PL)
 (54) Bezstykowe uszczelnienie wzdłużne z pierścieniem pływającym

B1 (11) **205380** (41) 2007 11 12
 (51) **F16K 1/18** (2006.01)
F16K 1/226 (2006.01)
E21F 15/08 (2006.01)
 (21) 379600 (22) 2006 05 04
 (72) KOSTORZ NORBERT, RUDA ŚLĄSKA (PL)
 (73) KOSTORZ NORBERT, Ruda Śląska (PL)
 (54) Zwrotnica hydrauliczna

B1 (11) **205422** (41) 2008 03 03
 (51) **F16K 15/00** (2006.01)
F16K 15/14 (2006.01)

(21) 380465 (22) 2006 08 21
 (72) KALUBA MARIAN, POZNAŃ (PL)
 (73) INSTYTUT POJAZDÓW SZYNOWYCH TABOR, Poznań (PL)
 (54) Zawór podwójnie zwrotny

B1 (11) **205421** (41) 2006 12 11
 (51) **F16L 23/00** (2006.01)
F16L 23/024 (2006.01)
 (21) 375430 (22) 2005 05 30
 (72) MAGNUCKI KRZYSZTOF, POZNAŃ (PL); SEKULSKI ZYGMUNT, POZNAŃ (PL); LEWIŃSKI JERZY, POZNAŃ (PL)
 (73) POLITECHNIKA POZNAŃSKA, Poznań (PL)
 (54) Połączenie kołnierzone śrubowe

B1 (11) **205399** (41) 2007 02 05
 (51) **F16L 25/02** (2006.01)
F16L 21/02 (2006.01)
 (21) 376460 (22) 2005 08 03
 (72) DEMUT ŁUKASZ, POZNAŃ (PL)
 (73) DEMUT ŁUKASZ, Poznań (PL)
 (54) Izolacyjne złącze rurociągów

B1 (11) **205424** (41) 2008 01 07
 (51) **F17C 3/00** (2006.01)
F17C 1/00 (2006.01)
 (21) 380114 (22) 2006 07 05
 (72) ZAPIÓR MAREK, BYTOM (PL)
 (73) ZAPIÓR MAREK, Bytom (PL)
 (54) Zbiornik płynu, zwłaszcza paliwa i sposób jego wytwarzania

B1 (11) **205423** (41) 2008 01 07
 (51) **F17C 3/04** (2006.01)
 (21) 380113 (22) 2006 07 05
 (72) ZAPIÓR MAREK, BYTOM (PL)
 (73) ZAPIÓR MAREK, Bytom (PL)
 (54) Zbiornik płynu, zwłaszcza warstwowy na paliwo płynne i sposób wytwarzania zbiornika warstwowego na paliwo

B1 (11) **205425** (41) 2008 01 07
 (51) **F17C 3/04** (2006.01)
F17C 1/00 (2006.01)
 (21) 380115 (22) 2006 07 05
 (72) ZAPIÓR MAREK, BYTOM (PL)
 (73) ZAPIÓR MAREK, Bytom (PL)
 (54) Zbiornik płynu, zwłaszcza dwuścianowy paliwa oraz sposób wytwarzania zbiornika, szczególnie dwuścianowego paliwa

B1 (11) **205326** (41) 2006 02 06
 (51) **F21S 8/00** (2006.01)
F21V 8/00 (2006.01)
F21W 131/301 (2006.01)
 (21) 369255 (22) 2004 07 29
 (72) SKIBA KRZYSZTOF, BIELSKO-BIAŁA (PL)
 (73) SKOFF SPÓŁKA Z OGRANICZONĄ ODPOWIEDZIALNOŚCIĄ, Czechowice-Dziedzice (PL)
 (54) Oprawa oświetleniowa

B1 (11) **205438** (41) 2005 07 11
 (51) **F23M 11/00** (2006.01)
 (21) 364317 (22) 2004 01 05
 (72) PRONOBIS MAREK, KATOWICE (PL); KRUPA MIROSŁAW, SOSNOWIEC (PL); OSTROWSKI PIOTR, GLIWICE (PL); WEJKOWSKI ROBERT, GLIWICE (PL); KALISZ SYLWESTER, GLIWICE (PL); KURP JAN, JAWORZNO (PL); ADAMCZYK JOACHIM, JAWORZNO (PL); KOSAŁKA JAROSŁAW, BĘDZIN (PL); WRONA JERZY, JAWORZNO (PL); BUJNY MAREK, MIKOŁÓW (PL); ŚCIERSKI KLEMENS, ŁĘDZINY GÓRKI (PL); TYMOWSKI HENRYK, KATOWICE (PL); GRUSZKA STANISŁAW, ŁAZISKA GÓRNE (PL); OSTROWSKI WALDEMAR, TYCHY (PL); TCHÓRZ JANUSZ, ORZESZE-ZAWIŚĆ (PL); SĘDZIEŁOWSKI EDWARD, JAWORZNO (PL)

(73) POŁUDNIOWY KONCERN ENERGETYCZNY SPÓŁKA AKCYJNA, Katowice (PL)
 (54) Sposób i układ urządzeń do ochrony przed korozją ekranu energetycznego kotła

B1 (11) **205541** (41) 2005 11 14
 (51) **F23R 3/28** (2006.01)
 (21) 375014 (22) 2003 09 23
 (30) 0202997-3 2002 10 10 SE
 60/319,601 2002 10 10 US
 (72) BERGLUND JOAKIM, TROLLHÄTTAN (SE); BÄCKANDER PATRIK, TROLLHÄTTAN (SE); DAHLIN JENS, TROLLHÄTTAN (SE); FALK HANS, TROLLHÄTTAN (SE); GUSTAFSSON BERNHARD, GÖTEBORG (SE); LINDBLAD KLAS, TROLLHÄTTAN (SE); SALOMONSSON TORBJÖRN, VÄNERSBORG (SE)
 (73) VOLVO AERO CORPORATION, Trollhättan (SE)
 (54) Wtryskiwacz paliwa i zastosowanie wtryskiwacza paliwa

B1 (11) **205308** (41) 2004 12 13
 (51) **F24F 3/08** (2006.01)
F24F 12/00 (2006.01)
 (21) 364085 (22) 2002 04 19
 (30) 90778 2001 05 16 LU
 (72) CATZEL PINCUS, CAPE TOWN (ZA)
 (73) UNIFLAIR INTERNATIONAL S.A., Luksemburg (LU)
 (54) Układ klimatyzacji

B1 (11) **205350** (41) 2005 03 07
 (51) **F24F 5/00** (2006.01)
F03D 11/00 (2006.01)
 (21) 367905 (22) 2002 07 01
 (30) 10139556.6 2001 08 10 DE
 (72) WOBLEN ALOYS, AURICH (DE)
 (73) Wobben Aloys, Aurich (DE)
 (54) Elektrownia wiatrowa

B1 (11) **205535** (41) 2003 05 05
 (51) **F24H 1/14** (2006.01)
 (21) 356807 (22) 2002 10 23
 (30) 20012054 2001 10 24 FI
 (72) VERGARA JOSÉ M., LAUKINIZ (ES)
 (73) OUTOKUMPU OYJ, Espoo (FI)
 (54) Urządzenie do opalanego gazem podgrzewacza wody

B1 (11) **205439** (41) 2005 06 13
 (51) **F25B 39/02** (2006.01)
 (21) 371433 (22) 2003 04 25
 (30) 20219130.3 2002 04 26 DE
 10260165.8 2002 12 20 DE
 (72) NEUMANN MICHAEL, GIENGEN/BRENZ (DE)
 (73) BSH Bosch und Siemens Hausgeräte GmbH, Monachium (DE)
 (54) Wymiennik ciepła dla urządzenia chłodniczego i sposób wytwarzania wymiennika ciepła

B1 (11) **205434** (41) 2005 05 16
 (51) **F25B 47/02** (2006.01)
 (21) 363417 (22) 2003 11 12
 (72) ZAKRZEWSKI BOGUŚŁAW, SZCZECIN (PL)
 (73) ZACHODNIOPOMORSKI UNIWERSYTET TECHNOLOGICZNY W SZCZECINIE, Szczecin (PL)
 (54) Układ samoczynnego odszraniania urządzenia chłodniczego, zwłaszcza małej i średniej mocy oraz urządzenie chłodnicze z samoczynnym odszranianiem, zwłaszcza małej i średniej mocy

B1 (11) **205478** (41) 2009 09 14
 (51) **F26B 3/28** (2006.01)
F24J 2/05 (2006.01)

(21) 386979 (22) 2008 12 31
 (72) PIOTROWSKI JERZY ZBIGNIEW, Kielce (PL); STROJ ANATOL, Kielce (PL)
 (73) POLITECHNIKA ŚWIĘTOKRZYSKA, Kielce (PL)
 (54) Suszarka konwekcyjno-słoneczna

B1 (11) **205402** (41) 2007 11 26
 (51) **F41A 17/00** (2006.01)
 (21) 379776 (22) 2006 05 23
 (72) ŁABNO WIESŁAW, TARNÓW (PL); WAŁASZEK PAWEŁ, TARNÓW (PL)
 (73) OŚRODEK BADAWCZO-ROZWOJOWY SPRZĘTU MECHANICZNEGO SPÓŁKA Z OGRANICZONĄ ODPOWIEDZIALNOŚCIĄ, Tarnów (PL)
 (54) Przełącznik bezpiecznika spustu karabinu

B1 (11) **205378** (41) 2007 02 05
 (51) **F42B 8/00** (2006.01)
 (21) 376422 (22) 2005 08 01
 (72) GACEK JÓZEF, WARSZAWA (PL); FURMANEK WOJCIECH, WARSZAWA (PL); KIJEWSKI JACEK, WARSZAWA (PL); WOŹNIAK RYSZARD, WARSZAWA (PL); BIAŁEK EUGENIUSZ, SKARŻYSKO-KAMIENNA (PL); SROKA ANTONI, SKARŻYSKO-KAMIENNA (PL); STOJECKI WŁODZIMIERZ, SKARŻYSKO-KAMIENNA (PL)
 (73) WOJSKOWA AKADEMIA TECHNICZNA, Warszawa (PL)
 (54) Pocisk z rdzeniem plastikowym

B1 (11) **205430** (41) 2007 02 05
 (51) **F42B 22/00** (2006.01)
 (21) 376428 (22) 2005 08 02
 (72) ŻUK JERZY, WARSZAWA (PL)
 (73) ŻUK JERZY, Warszawa (PL)
 (54) Mina podwodna, pocisk miny podwodnej, samodzielny zespół sterowania miny podwodnej, sposób identyfikacji jednostek pływających własnych i eliminacji jednostek pływających obcych za pomocą miny podwodnej

B1 (11) **205353** (41) 2005 05 16
 (51) **G01B 7/16** (2006.01)
G01L 1/22 (2006.01)
G01L 5/10 (2006.01)
 (21) 363415 (22) 2003 11 12
 (72) PYTLIK ANDRZEJ, PIEKARY ŚLĄSKIE (PL); SANETRA ANDRZEJ, MYSŁOWICE (PL); NOWAK HENRYK, KATOWICE (PL); PACZEŚNIEWSKI KRZYSZTOF, KATOWICE (PL)
 (73) GŁÓWNY INSTYTUT GÓRNICZWA, Katowice (PL)
 (54) Tensometryczny czujnik przemieszczeń

B1 (11) **205359** (41) 2005 09 19
 (51) **G01C 15/00** (2006.01)
E01B 35/06 (2006.01)
G01C 7/04 (2006.01)
 (21) 374031 (22) 2005 03 31
 (72) KUCHMISTER JANUSZ, WROCŁAW (PL)
 (73) UNIWERSYTET PRZYRODNICZY WE WROCŁAWIU, Wrocław (PL)
 (54) Urządzenie do pomiaru poziomowości i prostoliniowości elementów wydłużonych, zwłaszcza szyn suwnicowych

B1 (11) **205360** (41) 2005 09 19
 (51) **G01C 15/00** (2006.01)
E01B 35/06 (2006.01)
G01C 7/04 (2006.01)
 (21) 374032 (22) 2005 03 31
 (72) KUCHMISTER JANUSZ, WROCŁAW (PL)
 (73) UNIWERSYTET PRZYRODNICZY WE WROCŁAWIU, Wrocław (PL)
 (54) Urządzenie do pomiaru poziomowości i prostoliniowości elementów wydłużonych, zwłaszcza szyn suwnicowych

B1 (11) **205361** (41) 2005 09 19
 (51) *G01C 15/00* (2006.01)
E01B 35/06 (2006.01)
G01C 7/04 (2006.01)
 (21) 374033 (22) 2005 03 31
 (72) KUCHMISTER JANUSZ, WROCŁAW (PL)
 (73) UNIWERSYTET PRZYRODNICZY WE WROCŁAWIU, Wrocław (PL)
 (54) Urządzenie do pomiaru poziomowości i prostoliniowości elementów wydłużonych, zwłaszcza szyn suwnicowych

B1 (11) **205362** (41) 2005 09 19
 (51) *G01C 15/00* (2006.01)
E01B 35/06 (2006.01)
G01C 7/04 (2006.01)
 (21) 374034 (22) 2005 03 31
 (72) KUCHMISTER JANUSZ, WROCŁAW (PL)
 (73) UNIWERSYTET PRZYRODNICZY WE WROCŁAWIU, Wrocław (PL)
 (54) Urządzenie do pomiaru poziomowości i prostoliniowości elementów wydłużonych, zwłaszcza szyn suwnicowych

B1 (11) **205363** (41) 2005 09 19
 (51) *G01C 15/00* (2006.01)
E01B 35/06 (2006.01)
G01C 7/04 (2006.01)
 (21) 374035 (22) 2005 03 31
 (72) KUCHMISTER JANUSZ, WROCŁAW (PL)
 (73) UNIWERSYTET PRZYRODNICZY WE WROCŁAWIU, Wrocław (PL)
 (54) Urządzenie do pomiaru poziomowości i prostoliniowości elementów wydłużonych, zwłaszcza szyn suwnicowych

B1 (11) **205364** (41) 2005 09 19
 (51) *G01C 15/00* (2006.01)
E01B 35/06 (2006.01)
G01C 7/04 (2006.01)
 (21) 374036 (22) 2005 03 31
 (72) KUCHMISTER JANUSZ, WROCŁAW (PL)
 (73) UNIWERSYTET PRZYRODNICZY WE WROCŁAWIU, Wrocław (PL)
 (54) Urządzenie do pomiaru poziomowości i prostoliniowości elementów wydłużonych, zwłaszcza szyn suwnicowych

B1 (11) **205368** (41) 2004 10 18
 (51) *G01D 11/30* (2006.01)
F16M 11/00 (2006.01)
F16M 11/20 (2006.01)
F16M 11/30 (2006.01)
G01B 5/30 (2006.01)
G01B 21/32 (2006.01)
 (21) 359539 (22) 2003 04 04
 (72) GIESKO TOMASZ, RADOM (PL); ZBROWSKI ANDRZEJ, RADOM (PL)
 (73) INSTYTUT TECHNOLOGII EKSPLOATACJI-PAŃSTWOWY INSTYTUT BADAWCZY, Radom (PL)
 (54) Urządzenie do pozycjonowania głowicy pomiarowej zwłaszcza w urządzeniu do monitorowania pęknięcia

B1 (11) **205295** (41) 2009 09 14
 (51) *G01M 19/00* (2006.01)
F16J 15/40 (2006.01)
 (21) 387192 (22) 2009 02 03
 (72) KUNDERA CZESŁAW, KIELCE (PL); BOCHNIA JERZY, RADOM (PL); MATECKI KRZYSZTOF, RADOM (PL)
 (73) POLITECHNIKA ŚWIĘTOKRZYSKA, Kielce (PL)
 (54) Głowica pomiarowa do badania parametrów pracy bezstykowego uszczelnienia czołowego

B1 (11) **205358** (41) 2009 09 14
 (51) *G01N 29/11* (2006.01)
G01H 15/00 (2006.01)
 (21) 387603 (22) 2009 03 25
 (72) DACHOWSKI RYSZARD, CEDZYNA (PL); STĘPIEŃ ANNA, KIELCE (PL)
 (73) POLITECHNIKA ŚWIĘTOKRZYSKA, Kielce (PL)
 (54) Sposób oraz stanowisko badawcze do określania izolacyjności akustycznej elementów budowlanych, zwłaszcza silikatowych i betonowych

B1 (11) **205357** (41) 2009 04 14
 (51) *G01N 30/90* (2006.01)
 (21) 385760 (22) 2008 07 28
 (72) MATYSIK GRAŻYNA, LUBLIN (PL); WOŹNIAK ANNA, LUBLIN (PL)
 (73) UNIWERSYTET MEDYCZNY W LUBLINIE, Lublin (PL)
 (54) Sposób rozdzielania i oznaczania próbek wieloskładnikowych

B1 (11) **205427** (41) 2006 08 07
 (51) *G01N 33/20* (2006.01)
G01N 3/56 (2006.01)
 (21) 372399 (22) 2005 01 24
 (72) KLYUS OLEH, SZCZECIN (PL); TILIPAŁOW WŁADIMIR, KALINGRAD (RU); BIEZIUKOW OLEG, SANK-PETERSBURG (RU)
 (73) ZACHODNIOPOMORSKI UNIWERSYTET TECHNOLOGICZNY W SZCZECINIE, Szczecin (PL)
 (54) Bezdemontażowy sposób określenia stanu granicznego zużycia elementów maszyn oraz stanu granicznego zużycia kształtu powierzchni i formy elementów maszyn

B1 (11) **205417** (41) 2007 01 22
 (51) *G01R 17/00* (2006.01)
G01R 17/10 (2006.01)
 (21) 376138 (22) 2005 07 11
 (72) RYLSKI ANDRZEJ, RZESZÓW (PL)
 (73) POLITECHNIKA RZESZOWSKA IM. IGNACEGO ŁUKASIEWICZA, Rzeszów (PL)
 (54) Układ elektroniczny z mostkiem do jednoczesnego pomiaru dwóch wartości tego samego rodzaju wielkości

B1 (11) **205382** (41) 2006 12 27
 (51) *G01R 27/00* (2006.01)
G01N 27/04 (2006.01)
G01R 31/26 (2006.01)
 (21) 375677 (22) 2005 06 13
 (72) JAWORSKI JACEK, KRAKÓW (PL); KĄC MAŁGORZATA, NOWE BRZESKO (PL); MARANDA STANISŁAW, KRAKÓW (PL); MARSZAŁEK MARTA, KRAKÓW (PL); SCHATZ GUENTER, RADOLFZELL (DE); TOKMAN VALERIJ, SUMY (UA); TREUBEL FRANK, KONSTANZ (DE)
 (73) INSTYTUT FIZYKI JĄDROWEJ IM. HENRYKA NIEWODNICZAŃSKIEGO PAN, Kraków (PL)
 (54) Urządzenie do pomiaru temperaturowego współczynnika rezystancji powierzchniowej

B1 (11) **205400** (41) 2007 06 25
 (51) *G01R 29/24* (2006.01)
G01N 27/60 (2006.01)
G01R 29/12 (2006.01)
 (21) 378454 (22) 2005 12 16
 (72) ZMARZŁY DARIUSZ, FOLWARK (PL)
 (73) POLITECHNIKA OPOLSKA, Opole (PL)
 (54) Układ do pomiaru natężenia prądu elektryzacji statycznej

B1 (11) **205379** (41) 2006 12 11
 (51) *G01R 29/26* (2006.01)

(21) 375610 (22) 2005 06 07
 (72) CICHOSZ JACEK, GDYNIA (PL); SZATKOWSKI ANDRZEJ, GDAŃSK (PL)
 (73) POLITECHNIKA GDAŃSKA, Gdańsk (PL)
 (54) Sposób wykrywania szumów wybuchowych, zwłaszcza w urządzeniach elektronicznych

B1 (11) **205355** (41) 2006 10 02
 (51) **G01R 33/07** (2006.01)
G01R 33/09 (2006.01)
H01L 43/06 (2006.01)
 (21) 373852 (22) 2005 03 22
 (72) PRZESŁAWSKI TOMASZ ROMAN, WARSZAWA (PL); WOLKENBERG WŁADYSŁAW ANDRZEJ, WARSZAWA (PL)
 (73) INSTYTUT TECHNOLOGII ELEKTRONOWEJ, Warszawa (PL)
 (54) Cienkowarstwowy, heterozłączowy czujnik pola magnetycznego

B1 (11) **205396** (41) 2006 09 18
 (51) **G01R 35/00** (2006.01)
G01R 29/08 (2006.01)
 (21) 373750 (22) 2005 03 17
 (72) ROZWALKA KRZYSZTOF, WROCŁAW (PL); BIEŃKOWSKI PAWEŁ, WROCŁAW (PL); GRUDZIŃSKI EUGENIUSZ, MIĘKINIA (PL); TRZASKA HUBERT, WROCŁAW (PL)
 (73) POLITECHNIKA WROCŁAWSKA, Wrocław (PL)
 (54) Sposób oraz urządzenie do sprawdzania mierników natężenia pola elektromagnetycznego

B1 (11) **205389** (41) 2003 06 30
 (51) **G01S 7/03** (2006.01)
H03G 11/04 (2006.01)
H01P 1/22 (2006.01)
 (21) 351294 (22) 2001 12 20
 (72) CZWARTACKA ANNA, WARSZAWA (PL); STACHOWSKI BOGDAN, PRUSZKÓW (PL)
 (73) PRZEMYSŁOWY INSTYTUT TELEKOMUNIKACJI SPÓŁKA AKCYJNA, Warszawa (PL)
 (54) Mikrofalowy ogranicznik diodowy

B1 (11) **205435** (41) 2005 04 18
 (51) **G01S 13/00** (2006.01)
B64D 45/00 (2006.01)
 (21) 362829 (22) 2003 10 14
 (72) OMASTA RYSZARD, WARSZAWA (PL); BORDON WINCENTY, WARSZAWA (PL); MALINOWSKI LESZEK, WARSZAWA (PL)
 (73) INSTYTUT TECHNICZNY WOJSK LOTNICZYCH, Warszawa (PL)
 (54) Sposób monitorowania sytuacji powietrznej dla małych statków powietrznych

B1 (11) **205401** (41) 2006 11 27
 (51) **G01S 13/78** (2006.01)
H01Q 1/00 (2006.01)
G01S 13/00 (2006.01)
 (21) 379743 (22) 2006 05 22
 (72) BOREJKO MAREK, WARSZAWA (PL); KRAWCZAK MARIUSZ, WARSZAWA (PL); NAWROT ANDRZEJ, WARSZAWA (PL); GALAS ANDRZEJ, WARSZAWA (PL); WŁODARSKI ANDRZEJ, WARSZAWA (PL)
 (73) CENTRUM NAUKOWO-PRODUKCYJNE ELEKTRONIKI PROFESJONALNEJ RADWAR SPÓŁKA AKCYJNA WARSZAWSKIE ZAKŁADY RADIOWE RAWAR, Warszawa (PL)
 (54) Układ aparatury radaru, zwłaszcza wtórnego, z mechanicznie obracaną anteną

B1 (11) **205407** (41) 2004 08 09
 (51) **G02B 6/24** (2006.01)
G02B 6/255 (2006.01)

G02B 6/125 (2006.01)
G02B 6/122 (2006.01)
G02B 6/30 (2006.01)
G01N 21/01 (2006.01)
G01N 21/03 (2006.01)

(21) 358533 (22) 2003 01 31
 (72) DYBKO ARTUR, WARSZAWA (PL); WRÓBLEWSKI WOJCIECH, WARSZAWA (PL); CHUDY MICHAŁ, ŻYRARDÓW (PL); PROKARYN PIOTR, WARSZAWA (PL); STADNIK DOROTA, WARSZAWA (PL); BRZÓZKA ZBIGNIEW, WARSZAWA (PL)
 (73) POLITECHNIKA WARSZAWSKA, Warszawa (PL)
 (54) Światłowodowy sprzęgacz chemiczny oraz sposób wytwarzania światłowodowego sprzęgacza chemicznego

B1 (11) **205354** (41) 2005 06 13
 (51) **G02B 6/42** (2006.01)
G02B 6/00 (2006.01)
H01L 31/00 (2006.01)
 (21) 363983 (22) 2003 12 10
 (72) WĘGRZECKI MACIEJ, WARSZAWA (PL); SŁYSZ WOJCIECH, WARSZAWA (PL)
 (73) INSTYTUT TECHNOLOGII ELEKTRONOWEJ, Warszawa (PL)
 (54) Sposób wykonania fotodetektora zintegrowanego optycznie ze światłowodem

B1 (11) **205370** (41) 2004 10 18
 (51) **G03B 5/00** (2006.01)
G03B 5/08 (2006.01)
G02B 7/00 (2006.01)
G01N 21/00 (2006.01)
G01N 21/88 (2006.01)
B01L 9/00 (2006.01)
 (21) 359537 (22) 2003 04 04
 (72) GIESKO TOMASZ, RADOM (PL); ZBROWSKI ANDRZEJ, RADOM (PL)
 (73) INSTYTUT TECHNOLOGII EKSPLOATACJI-PAŃSTWOWY INSTYTUT BADAWCZY, Radom (PL)
 (54) Urządzenie do justowania ustawienia matrycy kamery CCD względem czoła próbki zwłaszcza w systemie monitorowania pęknięcia

B1 (11) **205367** (41) 2004 10 18
 (51) **G03B 5/00** (2006.01)
F16M 11/02 (2006.01)
F16M 11/00 (2006.01)
F16M 11/04 (2006.01)
F16M 11/18 (2006.01)
F16M 11/28 (2006.01)
G01D 11/30 (2006.01)
G01B 5/30 (2006.01)
G01B 21/32 (2006.01)
 (21) 359540 (22) 2003 04 04
 (72) GIESKO TOMASZ, RADOM (PL); ZBROWSKI ANDRZEJ, RADOM (PL)
 (73) INSTYTUT TECHNOLOGII EKSPLOATACJI-PAŃSTWOWY INSTYTUT BADAWCZY, Radom (PL)
 (54) Głowica pomiarowa do monitorowania pęknięcia

B1 (11) **205366** (41) 2004 10 18
 (51) **G03B 15/02** (2006.01)
G03B 15/03 (2006.01)
G01D 11/28 (2006.01)
G01B 11/16 (2006.01)
G01B 21/32 (2006.01)
F21S 4/00 (2006.01)
F21Y 101/02 (2006.01)
 (21) 359541 (22) 2003 04 04

(72) GIESKO TOMASZ, RADOM (PL); ZBROWSKI ANDRZEJ, RADOM (PL)
 (73) INSTYTUT TECHNOLOGII EKSPLOATACJI-PAŃSTWOWY INSTYTUT BADAWCZY, Radom (PL)
 (54) Oświetlacz pierścieniowy zwłaszcza do urządzenia do monitorowania pękania

B1 (11) **205369** (41) 2004 10 18

(51) **G05B 9/00** (2006.01)
G05B 9/02 (2006.01)
G05B 11/32 (2006.01)
G01B 7/00 (2006.01)
G01B 7/004 (2006.01)
G01B 7/14 (2006.01)
G05B 21/00 (2006.01)

(21) 359538 (22) 2003 04 04

(72) GIESKO TOMASZ, RADOM (PL); ZBROWSKI ANDRZEJ, RADOM (PL)
 (73) INSTYTUT TECHNOLOGII EKSPLOATACJI-PAŃSTWOWY INSTYTUT BADAWCZY, Radom (PL)
 (54) Zespół do kontroli zakresu roboczego wózka zwłaszcza w precyzyjnym stoliku przesuwu poziomego i pionowego

B1 (11) **205388** (41) 2007 05 14

(51) **H01F 30/06** (2006.01)
 (21) 378006 (22) 2005 11 09
 (72) OLAK JAN, WARSZAWA (PL); OLAK ANDRZEJ, WARSZAWA (PL)
 (73) OLAK JAN, Warszawa (PL); OLAK ANDRZEJ, Warszawa (PL)
 (54) Transformator napięcia, zwłaszcza do montażu w rozdzielnicach wysokiego napięcia

B1 (11) **205411** (41) 2007 06 25

(51) **H01H 33/664** (2006.01)
 (21) 378503 (22) 2005 12 21
 (72) JANISZEWSKI JERZY, POZNAŃ (PL)
 (73) POLITECHNIKA POZNAŃSKA, Poznań (PL)
 (54) Komora gaszeniowa łącznika próżniowego

B1 (11) **205412** (41) 2007 06 25

(51) **H01H 33/664** (2006.01)
 (21) 378504 (22) 2005 12 21
 (72) JANISZEWSKI JERZY, POZNAŃ (PL)
 (73) POLITECHNIKA POZNAŃSKA, Poznań (PL)
 (54) Komora gaszeniowa łącznika próżniowego

B1 (11) **205413** (41) 2007 06 25

(51) **H01H 33/664** (2006.01)
 (21) 378505 (22) 2005 12 21
 (72) JANISZEWSKI JERZY, POZNAŃ (PL)
 (73) POLITECHNIKA POZNAŃSKA, Poznań (PL)
 (54) Komora gaszeniowa łącznika próżniowego

B1 (11) **205414** (41) 2007 06 25

(51) **H01H 33/664** (2006.01)
 (21) 378506 (22) 2005 12 21
 (72) JANISZEWSKI JERZY, POZNAŃ (PL)
 (73) POLITECHNIKA POZNAŃSKA, Poznań (PL)
 (54) Komora gaszeniowa łącznika próżniowego

B1 (11) **205415** (41) 2007 11 12

(51) **H01H 33/664** (2006.01)
 (21) 379598 (22) 2006 05 04
 (72) JANISZEWSKI JERZY, POZNAŃ (PL)
 (73) POLITECHNIKA POZNAŃSKA, Poznań (PL)
 (54) Komora gaszeniowa łącznika próżniowego

B1 (11) **205416** (41) 2007 11 12

(51) **H01H 33/664** (2006.01)

(21) 379599 (22) 2006 05 04
 (72) JANISZEWSKI JERZY, POZNAŃ (PL)
 (73) POLITECHNIKA POZNAŃSKA, Poznań (PL)
 (54) Komora gaszeniowa łącznika próżniowego

B1 (11) **205372** (41) 2006 03 20

(51) **H01H 47/32** (2006.01)
H01H 33/66 (2006.01)
 (21) 369982 (22) 2004 09 09
 (72) MIEDZIŃSKI BOGDAN, WROCŁAW (PL); SZYMAŃSKI ANDRZEJ, WROCŁAW (PL); KOWALSKI ZBIGNIEW, KATOWICE (PL); SARNA WIEŚLAW, SOSNOWIEC (PL); BRZEZINA JAN, KATOWICE (PL)
 (73) INSTYTUT TECHNIK INNOWACYJNYCH EMAG, Katowice (PL)
 (54) Wyłącznik próżniowy z napędem elektromagnesowym i kompensatorem elektrodynamicznym

B1 (11) **205373** (41) 2006 10 16

(51) **H01H 47/32** (2006.01)
 (21) 374163 (22) 2005 04 05
 (72) MIEDZIŃSKI BOGDAN, WROCŁAW (PL); KOWALSKI ZBIGNIEW, KATOWICE (PL); JAROSZ JAN, KATOWICE (PL); SARNA WIEŚLAW, SOSNOWIEC (PL); BRZEZINA JAN, KATOWICE (PL)
 (73) INSTYTUT TECHNIK INNOWACYJNYCH EMAG, Katowice (PL)
 (54) Układ sterowania wyłącznika zabezpieczeniowego z podtrzymaniem elektromagnesowym i wyzwalaniem elektrodynamicznym

B1 (11) **205397** (41) 2007 07 23

(51) **H01H 85/30** (2006.01)
H01H 85/44 (2006.01)
H01B 17/14 (2006.01)
 (21) 378734 (22) 2006 01 16
 (72) CHRZAN KRYSZTOF LEONARD, WROCŁAW (PL)
 (73) POLITECHNIKA WROCŁAWSKA, Wrocław (PL)
 (54) Bezpiecznikowy wskaźnik przeskoku na izolatorze

B1 (11) **205553** (41) 2005 04 04

(51) **H01L 21/48** (2006.01)
H01L 23/02 (2006.01)
H01L 21/44 (2006.01)
H01L 21/00 (2006.01)
H01L 23/00 (2006.01)
 (21) 368717 (22) 2002 06 19
 (30) 09/904,583 2001 07 12 US
 (72) BREGANTE RAYMOND S., SAN RAFAEL (US); SHAFFER TONY, ALAMEDA (US); MELLEN K. SCOTT, CENTRAL SQUARE (US); ROSS RICHARD J., MORAGA (US)
 (73) RJR POLYMERS, INC., Oakland (US)
 (54) Sposób obudowania przyrządu półprzewodnikowego

B1 (11) **205391** (41) 2005 12 27

(51) **H01L 33/00** (2006.01)
H01S 5/00 (2006.01)
H01S 5/10 (2006.01)
H01S 5/028 (2006.01)
 (21) 368670 (22) 2004 06 21
 (72) WRZESIŃSKA HANNA, WARSZAWA (PL); HAJDUK KRZYSZTOF, WARSZAWA (PL); GÓRSKA MARIANNA, WARSZAWA (PL); MROZIEWICZ BOHDAN, WARSZAWA (PL); SCHAB-BALCERZAK EWA, ZABRZE (PL)
 (73) INSTYTUT TECHNOLOGII ELEKTRONOWEJ, Warszawa (PL)
 (54) Sposób wytwarzania powłok optycznych na rezonatorach laserów półprzewodnikowych

B1 (11) **205377** (41) 2006 11 27

(51) **H01M 6/16** (2006.01)
H01M 6/22 (2006.01)
 (21) 375323 (22) 2005 05 24
 (72) KOPCZYK MACIEJ, POZNAŃ (PL); WALKOWIAK MARIUSZ, KOŚCIAN (PL); WASZAK DANIEL, GNIEZNO (PL); SCHROEDER GRZEGORZ, KOSTRZYN (PL); GIERCZYK BŁAŻEJ, POZNAŃ (PL)

(73) UNIWERSYTET IM. ADAMA MICKIEWICZA, Poznań (PL);
 INSTYTUT METALI NIEŻELAZNYCH, Gliwice (PL)
 (54) Elektrolit do akumulatorów litowo-jonowych, zwłaszcza aku-
 mulatorów z anodą grafitową, oraz ogniwo litowo-jonowe

B1 (11) **205390** (41) 2005 06 13
 (51) **H01P 1/203** (2006.01)
 (21) 363894 (22) 2003 12 05
 (72) SZCZEPANIAK ZENON, WARSZAWA (PL); ARVANITI ANDRZEJ,
 WARSZAWA (PL)
 (73) PRZEMYSŁOWY INSTYTUT TELEKOMUNIKACJI SPÓŁKA
 AKCYJNA, Warszawa (PL)
 (54) Filtr mikrofalowy

B1 (11) **205356** (41) 2006 02 20
 (51) **H02H 9/00** (2006.01)
 (21) 369610 (22) 2004 08 16
 (72) SKOROPACKI WITALIJ, Katowice (PL); LIPOWCZAN ADAM,
 Katowice (PL); MEINHARDT BOLESŁAW, Katowice (PL)
 (73) GŁÓWNY INSTYTUT GÓRNICICTWA, Katowice (PL)
 (54) Układ przesyłania energii elektrycznej w sposób iskrobezpieczny

B1 (11) **205480** (41) 2007 01 22
 (51) **H02H 9/00** (2006.01)
H02J 1/04 (2006.01)
G05F 1/569 (2006.01)
E21F 9/00 (2006.01)
 (21) 376195 (22) 2005 07 15
 (72) SKOROPACKI WITALIJ, Katowice (PL); LIPOWCZAN ADAM,
 Katowice (PL); MEINHARDT BOLESŁAW, Katowice (PL);
 PISKORSKI TADEUSZ, Tychy (PL); ŚWIERGOT FRANCISZEK, Tychy (PL)
 (73) GŁÓWNY INSTYTUT GÓRNICICTWA, Katowice (PL)
 (54) Układ zdalnego iskrobezpiecznego zasilania

B1 (11) **205398** (41) 2006 01 09
 (51) **H02J 9/06** (2006.01)
 (21) 368892 (22) 2004 07 02
 (72) MALESZA ANDRZEJ, WARSZAWA (PL)
 (73) BIURO STUDIÓW I PROJEKTÓW ENERGETYCZNYCH
 ENERGOPROJEKT-WARSZAWA SPÓŁKA AKCYJNA, Warszawa (PL)
 (54) Urządzenie zabezpieczające przed awaryjnym zanikiem napię-
 cia zasilającego przemiennego u odbiorców

B1 (11) **205420** (41) 2006 06 26
 (51) **H02J 9/06** (2006.01)
 (21) 371825 (22) 2004 12 20
 (72) HOPPEL WITOLD, POZNAŃ (PL); LORENZ JÓZEF, POZNAŃ (PL)
 (73) POLITECHNIKA POZNAŃSKA, Poznań (PL)
 (54) Sposób i układ do sterowania zasilaniem odbiorników elek-
 trycznych, przyłączonych do szyn zbiorczych stacji energetycznej

B1 (11) **205386** (41) 2005 05 30
 (51) **H02K 3/28** (2006.01)
 (21) 363549 (22) 2003 11 19
 (72) POPRAWSKI WOJCIECH, KATOWICE (PL);
 WIECZOREK ANDRZEJ, BRZEG (PL)
 (73) BRANŻOWY OŚRODEK BADAWCZO-ROZWOJOWY MASZYN
 ELEKTRYCZNYCH KOMEL, Katowice (PL)
 (54) Uzwojenie stojana silnika indukcyjnego 3-fazowego

B1 (11) **205351** (41) 2005 03 21
 (51) **H02K 11/00** (2006.01)
G01R 31/02 (2006.01)
F03D 11/00 (2006.01)
 (21) 368381 (22) 2002 06 06
 (30) 10129365.8 2001 06 20 DE
 10137269.8 2001 07 31 DE
 (72) WOBLEN ALOYS, AURICH (DE)

(73) Wobben Aloys, Aurich (DE)
 (54) Sposoby monitorowania maszyny synchronicznej i maszyny
 synchroniczne do realizacji tych sposobów, sposoby monitorowania
 siłowni wiatrowej z generatorem synchronicznym i siłownie wiatro-
 we do realizacji tych sposobów

B1 (11) **205455** (41) 2006 07 24
 (51) **H02K 21/22** (2006.01)
 (21) 372309 (22) 2005 01 18
 (72) KAMIŃSKI GRZEGORZ, WARSZAWA (PL); POCHANKE ANDRZEJ,
 WARSZAWA (PL); BIERNAT ADAM, WARSZAWA (PL); PRZYBOROWSKI
 WŁODZIMIERZ, WARSZAWA (PL); SZCZYPIOR JAN, WARSZAWA (PL);
 STASZEWSKI PAWEŁ, WARSZAWA (PL); SMAK ANDRZEJ, WARSZAWA
 (PL); BUCKI BOGDAN, WARSZAWA (PL); URBANŃSKI WOJCIECH,
 ŁOMIANKI (PL)
 (73) POLITECHNIKA WARSZAWSKA, Warszawa (PL)
 (54) Bezsztokowa maszyna elektryczna

B1 (11) **205408** (41) 2004 10 18
 (51) **H04L 9/00** (2006.01)
H04L 12/00 (2006.01)
 (21) 359660 (22) 2003 04 11
 (72) SZCZYPIORSKI KRZYSZTOF, WARSZAWA (PL); SZAFRAN PIOTR,
 WARSZAWA (PL)
 (73) POLITECHNIKA WARSZAWSKA, Warszawa (PL)
 (54) Układ formowania ramek warstwy sterowania dostępem do
 medium

INDEKS UDZIELONYCH PATENTÓW,
 WEDŁUG SYMBOLI MKP

Symbol MKP	Nr patentu	Symbol MKP	Nr patentu
1	2	1	2
A01F 29/20 (2006.01)	205471*	A47L 9/14 (2006.01)	205508
A01K 39/012 (2006.01)	205540	A47L 11/36 (2006.01)	205426
A01N 25/04 (2006.01)	205543	A47L 13/36 (2006.01)	205426*
A01N 25/08 (2006.01)	205543*	A47L 13/46 (2006.01)	205409
A01N 25/10 (2006.01)	205543*	A47L 13/20 (2006.01)	205409*
A01N 43/80 (2006.01)	205316	A47L 13/58 (2006.01)	205371
A01N 25/32 (2006.01)	205316*	A47L 13/14 (2006.01)	205371*
A01N 47/02 (2006.01)	205344	A61B 3/12 (2006.01)	205340
A01N 43/56 (2006.01)	205344*	A61B 17/74 (2006.01)	205385*
A01N 47/38 (2006.01)	205431*	A61F 2/32 (2006.01)	205385
A01N 51/00 (2006.01)	205431*	A61F 2/34 (2006.01)	205385*
A01P 13/00 (2006.01)	205316*	A61F 2/36 (2006.01)	205385*
A01P 7/04 (2006.01)	205344*	A61F 2/30 (2006.01)	205385*
A21C 7/02 (2006.01)	205445	A61F 2/28 (2006.01)	205300*
A23G 4/06 (2006.01)	205302	A61F 13/15 (2006.01)	205534*
A23K 1/18 (2006.01)	205463	A61H 1/02 (2006.01)	205384
A23K 1/16 (2006.01)	205463*	A61H 1/02 (2006.01)	205446
A23K 1/18 (2006.01)	205464	A61K 9/16 (2006.01)	205325
A23K 1/16 (2006.01)	205464*	A61K 31/546 (2006.01)	205325*
A24B 7/14 (2006.01)	205471	A61K 9/16 (2006.01)	205544
A24B 7/00 (2006.01)	205470*	A61K 35/22 (2006.01)	205544*
A43B 13/18 (2006.01)	205489	A61K 31/397 (2006.01)	205343
A46B 11/00 (2006.01)	205338	A61K 31/425 (2006.01)	205321
A47B 88/08 (2006.01)	205521	A61K 31/44 (2006.01)	205321*
A47F 5/00 (2006.01)	205482*	A61K 31/41 (2006.01)	205321*
A47H 5/14 (2006.01)	205467	A61K 31/42 (2006.01)	205321*
A47J 29/00 (2006.01)	205304	A61K 31/17 (2006.01)	205321*
A47J 31/46 (2006.01)	205468	A61K 31/381 (2006.01)	205321*

* Patent oznaczony więcej niż jednym symbolem klasyfikacyjnym. Ogłoszenie dotyczące tego patentu można znaleźć pod symbolem klasyfikacyjnym odpowiadającym numerowi bez gwiazdki.

1	2	1	2	1	2	1	2
A61K 31/415 (2006.01)	205321*	A61N 5/06 (2006.01)	205376*	B01J 19/10 (2006.01)	205314	C04B 22/00 (2006.01)	205476
A61K 31/496 (2006.01)	205321*	A61P 3/06 (2006.01)	205343*	B01L 9/00 (2006.01)	205370*	C04B 22/06 (2006.01)	205476*
A61K 31/506 (2006.01)	205321*	A61P 35/00 (2006.01)	205321*	B06B 3/00 (2006.01)	205314*	C04B 22/14 (2006.01)	205476*
A61K 31/5375 (2006.01)	205321*	A61P 43/00 (2006.01)	205321*	B07B 1/54 (2006.01)	205551	C04B 28/04 (2006.01)	205476*
A61K 31/439 (2006.01)	205330	A61P 11/00 (2006.01)	205330*	B08B 3/02 (2006.01)	205470	C04B 22/00 (2006.01)	205475
A61K 31/137 (2006.01)	205330*	A61P 31/12 (2006.01)	205342*	B08B 3/04 (2006.01)	205374	C04B 22/06 (2006.01)	205475*
A61K 9/12 (2006.01)	205330*	A61P 21/00 (2006.01)	205469*	B08B 3/08 (2006.01)	205374*	C04B 22/14 (2006.01)	205475*
A61K 31/7056 (2006.01)	205342	A61P 25/00 (2006.01)	205469*	B09B 3/00 (2006.01)	205483	C04B 28/04 (2006.01)	205475*
A61K 47/12 (2006.01)	205342*	A61P 15/08 (2006.01)	205472*	B21D 39/04 (2006.01)	205335	C04B 22/00 (2006.01)	205474
A61K 47/14 (2006.01)	205342*	A61P 3/10 (2006.01)	205465*	B21J 15/28 (2006.01)	205309	C04B 28/04 (2006.01)	205474*
A61K 38/16 (2006.01)	205469	A61P 3/00 (2006.01)	205465*	B21J 15/04 (2006.01)	205309*	C04B 22/00 (2006.01)	205477
A61K 39/00 (2006.01)	205469*	A61P 9/04 (2006.01)	205473*	B21J 15/32 (2006.01)	205309*	C04B 28/04 (2006.01)	205477*
A61K 38/24 (2006.01)	205472	A61P 9/12 (2006.01)	205473*	B22D 7/10 (2006.01)	205305	C04B 28/14 (2006.01)	205528
A61K 38/28 (2006.01)	205465	A61P 31/04 (2006.01)	205547*	B22D 7/10 (2006.01)	205306	C04B 103/40 (2006.01)	205528*
A61K 47/02 (2006.01)	205465*	A61P 31/12 (2006.01)	205547*	B23B 45/16 (2006.01)	205488	C04B 24/16 (2006.01)	205528*
A61K 47/00 (2006.01)	205465*	A61P 35/00 (2006.01)	205352*	B23D 55/00 (2006.01)	205442	C04B 35/66 (2006.01)	205514
A61K 9/08 (2006.01)	205465*	A61P 35/00 (2006.01)	205509*	B23K 26/14 (2006.01)	205462	C04B 41/85 (2006.01)	205514*
A61K 38/55 (2006.01)	205473	A61P 19/00 (2006.01)	205322*	B23K 26/36 (2006.01)	205462*	C05D 3/00 (2006.01)	205410*
A61K 9/20 (2006.01)	205473*	A61P 19/10 (2006.01)	205341*	B23P 19/10 (2006.01)	205437	C05D 9/00 (2006.01)	205410*
A61K 31/404 (2006.01)	205473*	A61P 29/00 (2006.01)	205341*	B24B 1/00 (2006.01)	205530	C07C 5/05 (2006.01)	205554
A61K 39/00 (2006.01)	205547	A61P 1/00 (2006.01)	205307*	B24B 1/00 (2006.01)	205515	C07C 33/03 (2006.01)	205432
A61K 39/39 (2006.01)	205547*	A61P 3/00 (2006.01)	205307*	B24B 5/36 (2006.01)	205515*	C07C 29/88 (2006.01)	205432*
A61K 39/395 (2006.01)	205299	A61P 9/00 (2006.01)	205307*	B24D 3/00 (2006.01)	205520	C07C 35/08 (2006.01)	205510
A61K 39/395 (2006.01)	205352	A61P 11/00 (2006.01)	205307*	B24D 3/28 (2006.01)	205520*	C07C 49/303 (2006.01)	205510*
A61K 49/16 (2006.01)	205352*	A61P 17/00 (2006.01)	205307*	B24D 5/00 (2006.01)	205520*	C07C 51/12 (2006.01)	205529
A61K 51/08 (2006.01)	205509	A61P 19/00 (2006.01)	205307*	B24D 5/12 (2006.01)	205513	C07C 53/08 (2006.01)	205529*
A61K 38/00 (2006.01)	205509*	A61P 25/00 (2006.01)	205307*	B25D 16/00 (2006.01)	205488*	C07C 59/68 (2006.01)	205456
A61K 47/02 (2006.01)	205509*	A61P 27/00 (2006.01)	205307*	B26D 1/46 (2006.01)	205442*	C07C 51/00 (2006.01)	205456*
A61K 47/10 (2006.01)	205509*	A61P 29/00 (2006.01)	205307*	B28D 1/00 (2006.01)	205403*	C07C 69/608 (2006.01)	205496
A61K 47/12 (2006.01)	205509*	A61P 35/00 (2006.01)	205307*	B29C 70/86 (2006.01)	205310	C07C 69/608 (2006.01)	205497
A61K 9/22 (2006.01)	205443*	A61P 37/00 (2006.01)	205307*	B29C 70/84 (2006.01)	205310*	C07C 69/608 (2006.01)	205498
A61K 31/4439 (2006.01)	205531*	A61P 43/00 (2006.01)	205307*	B29C 47/02 (2006.01)	205310*	C07C 69/608 (2006.01)	205499
A61K 31/215 (2006.01)	205322*	A61P 35/00 (2006.01)	205315*	B29C 45/00 (2006.01)	205329*	C07C 69/608 (2006.01)	205500
A61K 31/44 (2006.01)	205322*	A61P 11/00 (2006.01)	205315*	B29C 70/52 (2006.01)	205336*	C07C 69/608 (2006.01)	205501
A61K 31/445 (2006.01)	205322*	A61P 19/00 (2006.01)	205315*	B32B 7/12 (2006.01)	205552	C07C 67/00 (2006.01)	205501*
A61K 31/47 (2006.01)	205322*	A61P 29/00 (2006.01)	205315*	B41M 3/10 (2006.01)	205516*	C07C 69/608 (2006.01)	205502
A61K 31/18 (2006.01)	205341*	A61P 3/10 (2006.01)	205345*	B41M 3/10 (2006.01)	205512*	C07C 67/00 (2006.01)	205502*
A61K 31/451 (2006.01)	205307*	A61P 25/00 (2006.01)	205532*	B42D 15/00 (2006.01)	205516*	C07C 69/608 (2006.01)	205503
A61K 31/47 (2006.01)	205444*	A61P 1/04 (2006.01)	205318*	B42D 15/00 (2006.01)	205512*	C07C 67/00 (2006.01)	205503*
A61K 31/4166 (2006.01)	205315*	A61P 11/06 (2006.01)	205318*	B60F 1/04 (2006.01)	205494	C07C 69/608 (2006.01)	205504
A61K 31/4439 (2006.01)	205315*	A61P 25/06 (2006.01)	205318*	B60F 1/04 (2006.01)	205495	C07C 67/00 (2006.01)	205504*
A61K 31/427 (2006.01)	205315*	A61P 25/22 (2006.01)	205318*	B60G 15/12 (2006.01)	205486	C07C 69/608 (2006.01)	205505
A61K 31/53 (2006.01)	205345*	A61P 3/04 (2006.01)	205536*	B60T 13/08 (2006.01)	205484	C07C 67/00 (2006.01)	205505*
A61K 31/42 (2006.01)	205532*	A61P 25/00 (2006.01)	205536*	B60T 7/20 (2006.01)	205484*	C07C 69/608 (2006.01)	205506
A61K 31/5375 (2006.01)	205318*	A61P 5/24 (2006.01)	205507*	B60T 13/57 (2006.01)	205487	C07C 67/00 (2006.01)	205506*
A61K 31/404 (2006.01)	205536*	A61P 15/00 (2006.01)	205507*	B62D 5/06 (2006.01)	205311	C07C 201/08 (2006.01)	205525
A61K 31/4178 (2006.01)	205536*	A61P 15/10 (2006.01)	205507*	B62D 9/02 (2006.01)	205331	C07C 205/12 (2006.01)	205525*
A61K 31/4184 (2006.01)	205536*	A61P 31/14 (2006.01)	205298*	B63H 23/00 (2006.01)	205327	C07C 201/08 (2006.01)	205526
A61K 31/4245 (2006.01)	205536*	A61P 1/00 (2006.01)	205550*	B63H 23/30 (2006.01)	205542	C07C 205/06 (2006.01)	205526*
A61K 31/4709 (2006.01)	205536*	A62B 5/00 (2006.01)	205436	B64D 45/00 (2006.01)	205435*	C07C 235/00 (2006.01)	205537
A61K 31/4725 (2006.01)	205536*	A63B 23/00 (2006.01)	205384*	B65B 5/04 (2006.01)	205482	C07C 259/10 (2006.01)	205531
A61K 31/4365 (2006.01)	205507*	A63B 23/02 (2006.01)	205384*	B65B 25/24 (2006.01)	205296	C07C 275/28 (2006.01)	205322
A61K 31/437 (2006.01)	205507*	A63B 23/035 (2006.01)	205446*	B65D 53/00 (2006.01)	205329	C07C 69/66 (2006.01)	205322*
A61K 31/444 (2006.01)	205507*	A63B 5/22 (2006.01)	205466	B65G 19/28 (2006.01)	205490	C07C 311/00 (2006.01)	205341
A61K 31/566 (2006.01)	205507*	A63B 23/00 (2006.01)	205376	B65G 21/20 (2006.01)	205493	C07C 311/13 (2006.01)	205341*
A61K 35/22 (2006.01)	205545*	A63B 23/02 (2006.01)	205376*	B65G 19/28 (2006.01)	205493*	C07C 311/19 (2006.01)	205341*
A61K 38/22 (2006.01)	205545*	A63B 23/04 (2006.01)	205376*	B65G 53/52 (2006.01)	205301	C07C 311/32 (2006.01)	205341*
A61K 39/35 (2006.01)	205323*	A63B 22/00 (2006.01)	205376*	B65G 47/52 (2006.01)	205481*	C07C 311/42 (2006.01)	205341*
A61K 39/12 (2006.01)	205298*	A63B 21/00 (2006.01)	205376*	B65H 3/06 (2006.01)	205313	C07C 257/04 (2006.01)	205341*
A61K 39/15 (2006.01)	205550*	A63B 23/12 (2006.01)	205333	B67D 5/00 (2006.01)	205457	C07C 41/03 (2006.01)	205405*
A61K 48/00 (2006.01)	205524*	A63B 22/10 (2006.01)	205333*	C01B 17/64 (2006.01)	205410	C07D 231/40 (2006.01)	205321*
A61L 27/08 (2006.01)	205300	A63B 17/00 (2006.01)	205333*	C02F 1/36 (2006.01)	205314*	C07D 257/06 (2006.01)	205321*
A61L 27/12 (2006.01)	205300*	B01D 53/73 (2006.01)	205312	C02F 1/20 (2006.01)	205395	C07D 261/14 (2006.01)	205321*
A61L 15/18 (2006.01)	205300*	B01D 53/68 (2006.01)	205312*	C02F 11/04 (2006.01)	205518	C07D 271/10 (2006.01)	205321*
A61M 5/00 (2006.01)	205443	B01D 53/64 (2006.01)	205312*	C02F 11/18 (2006.01)	205518*	C07D 271/113 (2006.01)	205321*

1	2	1	2	1	2	1	2
C07D 277/28 (2006.01)	205321*	C08G 8/10 (2006.01)	205393	E01B 35/06 (2006.01)	205363*	F16K 1/18 (2006.01)	205380
C07D 401/12 (2006.01)	205321*	C08G 8/10 (2006.01)	205394	E01B 35/06 (2006.01)	205364*	F16K 1/226 (2006.01)	205380*
C07D 409/12 (2006.01)	205321*	C08G 8/22 (2006.01)	205394*	E03B 7/09 (2006.01)	205454	F16K 15/00 (2006.01)	205422
C07D 413/12 (2006.01)	205321*	C08G 18/36 (2006.01)	205405	E03D 9/02 (2006.01)	205320	F16K 15/14 (2006.01)	205422*
C07D 413/14 (2006.01)	205321*	C08G 18/48 (2006.01)	205548	E03F 3/00 (2006.01)	205454*	F16L 23/00 (2006.01)	205421
C07D 417/12 (2006.01)	205321*	C08G 59/40 (2006.01)	205392	E04B 1/76 (2006.01)	205485	F16L 23/024 (2006.01)	205421*
C07D 285/135 (2006.01)	205321*	C08G 59/56 (2006.01)	205392*	E04B 1/80 (2006.01)	205485*	F16L 25/02 (2006.01)	205399
C07D 333/36 (2006.01)	205321*	C08G 63/91 (2006.01)	205381*	E04B 1/90 (2006.01)	205485*	F16L 21/02 (2006.01)	205399*
C07D 521/00 (2006.01)	205321*	C08J 3/24 (2006.01)	205449	E04C 5/07 (2006.01)	205336	F16M 11/00 (2006.01)	205368*
C07D 211/72 (2006.01)	205322*	C08J 5/18 (2006.01)	205381	E04D 12/00 (2006.01)	205517	F16M 11/20 (2006.01)	205368*
C07D 215/00 (2006.01)	205322*	C08K 5/02 (2006.01)	205449*	E04D 13/14 (2006.01)	205441	F16M 11/30 (2006.01)	205368*
C07D 213/02 (2006.01)	205322*	C08K 5/19 (2006.01)	205448*	E04D 13/147 (2006.01)	205337	F16M 11/02 (2006.01)	205367*
C07D 209/42 (2006.01)	205341*	C08K 3/36 (2006.01)	205448*	E04D 13/02 (2006.01)	205337*	F16M 11/00 (2006.01)	205367*
C07D 213/55 (2006.01)	205341*	C08K 5/14 (2006.01)	205448*	E04F 13/14 (2006.01)	205403	F16M 11/04 (2006.01)	205367*
C07D 235/24 (2006.01)	205341*	C08L 75/04 (2006.01)	205548*	E04F 15/16 (2006.01)	205519	F16M 11/18 (2006.01)	205367*
C07D 277/56 (2006.01)	205341*	C08L 9/00 (2006.01)	205449*	E04G 7/22 (2006.01)	205491	F16M 11/28 (2006.01)	205367*
C07D 277/82 (2006.01)	205341*	C08L 21/00 (2006.01)	205448	E04G 1/12 (2006.01)	205491*	F16S 5/00 (2006.01)	205336*
C07D 263/56 (2006.01)	205341*	C09D 175/04 (2006.01)	205548*	E05B 47/00 (2006.01)	205339	F17C 3/00 (2006.01)	205424
C07D 211/22 (2006.01)	205307	C09J 7/02 (2006.01)	205552*	E05C 17/24 (2006.01)	205533	F17C 1/00 (2006.01)	205424*
C07D 211/64 (2006.01)	205307*	C09J 175/04 (2006.01)	205548*	E05D 15/52 (2006.01)	205533*	F17C 3/04 (2006.01)	205423
C07D 213/82 (2006.01)	205450	C09K 5/20 (2006.01)	205334	E05D 15/06 (2006.01)	205387*	F17C 3/04 (2006.01)	205425
C07D 401/12 (2006.01)	205450*	C09K 5/10 (2006.01)	205334*	E06B 3/42 (2006.01)	205387	F17C 1/00 (2006.01)	205425*
C07D 215/18 (2006.01)	205444	C10G 9/00 (2006.01)	205461	E06B 3/76 (2006.01)	205458	F21S 8/00 (2006.01)	205326
C07D 215/14 (2006.01)	205444*	C10M 175/02 (2006.01)	205451	E06B 5/16 (2006.01)	205458*	F21S 4/00 (2006.01)	205366*
C07D 215/36 (2006.01)	205447	C11B 13/02 (2006.01)	205453	E06B 3/76 (2006.01)	205459	F21V 8/00 (2006.01)	205326*
C07D 233/76 (2006.01)	205315	C11D 17/00 (2006.01)	205511	E06B 5/16 (2006.01)	205459*	F21W 131/301 (2006.01)	205326*
C07D 233/78 (2006.01)	205315*	C11D 3/10 (2006.01)	205511*	E06B 3/76 (2006.01)	205460	F21Y 101/02 (2006.01)	205366*
C07D 401/12 (2006.01)	205315*	C11D 3/395 (2006.01)	205511*	E06B 5/16 (2006.01)	205460*	F23G 5/00 (2006.01)	205483*
C07D 403/12 (2006.01)	205315*	C11D 3/00 (2006.01)	205511*	E06B 9/08 (2006.01)	205319	F23G 5/027 (2006.01)	205483*
C07D 403/14 (2006.01)	205315*	C12N 15/86 (2006.01)	205299*	E21B 10/26 (2006.01)	205492	F23M 11/00 (2006.01)	205438
C07D 409/14 (2006.01)	205315*	C12N 7/00 (2006.01)	205299*	E21B 7/28 (2006.01)	205492*	F23R 3/28 (2006.01)	205541
C07D 417/14 (2006.01)	205315*	C12N 5/12 (2006.01)	205298*	E21D 1/06 (2006.01)	205492*	F24D 19/08 (2006.01)	205395*
C07D 251/10 (2006.01)	205345	C12N 1/21 (2006.01)	205348	E21F 13/06 (2006.01)	205490*	F24F 3/08 (2006.01)	205308
C07D 251/52 (2006.01)	205345*	C12N 15/75 (2006.01)	205348*	E21F 13/06 (2006.01)	205493*	F24F 12/00 (2006.01)	205308*
C07D 251/72 (2006.01)	205345*	C12N 7/08 (2006.01)	205550	E21F 13/06 (2006.01)	205481	F24F 5/00 (2006.01)	205350
C07D 261/04 (2006.01)	205406	C12N 15/01 (2006.01)	205549	E21F 15/08 (2006.01)	205380*	F24H 1/14 (2006.01)	205535
C07D 263/34 (2006.01)	205532	C12N 15/02 (2006.01)	205549*	E21F 9/00 (2006.01)	205480*	F24J 2/05 (2006.01)	205478*
C07D 263/38 (2006.01)	205532*	C12N 15/08 (2006.01)	205549*	F01C 1/00 (2006.01)	205327*	F25B 39/02 (2006.01)	205439
C07D 263/46 (2006.01)	205532*	C12N 15/86 (2006.01)	205524	F01D 17/00 (2006.01)	205375	F25B 47/02 (2006.01)	205434
C07D 263/48 (2006.01)	205532*	C12N 15/34 (2006.01)	205524*	F01D 25/34 (2006.01)	205419	F26B 3/28 (2006.01)	205478
C07D 413/04 (2006.01)	205532*	C12P 7/02 (2006.01)	205432*	F01K 3/18 (2006.01)	205418	F27B 3/00 (2006.01)	205324*
C07D 413/12 (2006.01)	205532*	C12P 21/00 (2006.01)	205348*	F01K 23/04 (2006.01)	205383	F41A 17/00 (2006.01)	205402
C07D 265/30 (2006.01)	205318	C21B 13/10 (2006.01)	205324	F01K 3/00 (2006.01)	205383*	F42B 8/00 (2006.01)	205378
C07D 413/06 (2006.01)	205318*	C23C 2/24 (2006.01)	205346	F02B 75/32 (2006.01)	205347	F42B 22/00 (2006.01)	205430
C07D 301/00 (2006.01)	205452	C23C 14/06 (2006.01)	205317	F02B 75/28 (2006.01)	205347*	G01B 9/02 (2006.01)	205340*
C07D 401/04 (2006.01)	205536	C25B 9/00 (2006.01)	205527	F02M 61/18 (2006.01)	205428	G01B 7/16 (2006.01)	205353
C07D 403/04 (2006.01)	205536*	C25D 9/02 (2006.01)	205404	F02M 61/18 (2006.01)	205429	G01B 5/30 (2006.01)	205368*
C07D 403/14 (2006.01)	205536*	C25D 5/18 (2006.01)	205404*	F03D 9/00 (2006.01)	205332	G01B 21/32 (2006.01)	205368*
C07D 413/04 (2006.01)	205536*	D04B 21/14 (2006.01)	205546	F03D 11/00 (2006.01)	205350*	G01B 5/30 (2006.01)	205367*
C07D 403/06 (2006.01)	205431	D04H 1/06 (2006.01)	205538	F03D 11/00 (2006.01)	205351*	G01B 21/32 (2006.01)	205367*
C07D 401/12 (2006.01)	205431*	D04H 1/50 (2006.01)	205538*	F04C 2/44 (2006.01)	205327*	G01B 11/16 (2006.01)	205366*
C07D 249/12 (2006.01)	205431*	D04H 1/06 (2006.01)	205539	F15B 15/14 (2006.01)	205335*	G01B 21/32 (2006.01)	205366*
C07D 471/04 (2006.01)	205507	D04H 1/50 (2006.01)	205539*	F15B 13/043 (2006.01)	205349	G01B 7/00 (2006.01)	205369*
C07D 491/048 (2006.01)	205507*	D04H 1/46 (2006.01)	205534	F15B 21/08 (2006.01)	205349*	G01B 7/004 (2006.01)	205369*
C07D 495/04 (2006.01)	205507*	D04H 1/02 (2006.01)	205534*	F15B 19/00 (2006.01)	205328	G01B 7/14 (2006.01)	205369*
C07F 9/40 (2006.01)	205522	D04H 1/12 (2006.01)	205534*	F16B 35/04 (2006.01)	205310*	G01C 15/00 (2006.01)	205365*
C07F 9/40 (2006.01)	205523	D04H 13/00 (2006.01)	205534*	F16C 33/80 (2006.01)	205479*	G01C 3/00 (2006.01)	205365*
C07J 75/00 (2006.01)	205545	D04H 13/00 (2006.01)	205297	F16F 15/14 (2006.01)	205303	G01C 15/00 (2006.01)	205359
C07K 14/00 (2006.01)	205469*	D21H 21/40 (2006.01)	205516	F16F 15/126 (2006.01)	205303*	G01C 7/04 (2006.01)	205359*
C07K 14/01 (2006.01)	205299*	D21H 21/40 (2006.01)	205512	F16H 55/36 (2006.01)	205303*	G01C 15/00 (2006.01)	205360
C07K 16/30 (2006.01)	205352*	E01B 35/02 (2006.01)	205365	F16J 10/02 (2006.01)	205335*	G01C 7/04 (2006.01)	205360*
C07K 1/16 (2006.01)	205323	E01B 35/06 (2006.01)	205359*	F16J 15/34 (2006.01)	205433	G01C 15/00 (2006.01)	205361
C07K 16/10 (2006.01)	205298	E01B 35/06 (2006.01)	205360*	F16J 15/447 (2006.01)	205479	G01C 7/04 (2006.01)	205361*
C08F 236/06 (2006.01)	205440	E01B 35/06 (2006.01)	205361*	F16J 15/40 (2006.01)	205295*	G01C 15/00 (2006.01)	205362
C08F 236/12 (2006.01)	205440*	E01B 35/06 (2006.01)	205362*	F16K 11/06 (2006.01)	205349*	G01C 7/04 (2006.01)	205362*

1	2	1	2	1	2	1	2
G01C 15/00 (2006.01)	205363	G05B 9/00 (2006.01)	205369	205299	A61K 39/395 (2006.01)	205364	G01C 15/00 (2006.01)
G01C 7/04 (2006.01)	205363*	G05B 9/02 (2006.01)	205369*	205300	A61L 27/08 (2006.01)	205365	E01B 35/02 (2006.01)
G01C 15/00 (2006.01)	205364	G05B 11/32 (2006.01)	205369*	205301	B65G 53/52 (2006.01)	205366	G03B 15/02 (2006.01)
G01C 7/04 (2006.01)	205364*	G05B 21/00 (2006.01)	205369*	205302	A23G 4/06 (2006.01)	205367	G03B 5/00 (2006.01)
G01D 11/30 (2006.01)	205368	G05F 1/569 (2006.01)	205480*	205303	F16F 15/14 (2006.01)	205368	G01D 11/30 (2006.01)
G01D 11/30 (2006.01)	205367*	G09F 5/02 (2006.01)	205482*	205304	A47J 29/00 (2006.01)	205369	G05B 9/00 (2006.01)
G01D 11/28 (2006.01)	205366*	H01B 17/14 (2006.01)	205397*	205305	B22D 7/10 (2006.01)	205370	G03B 5/00 (2006.01)
G01H 15/00 (2006.01)	205358*	H01F 30/06 (2006.01)	205388	205306	B22D 7/10 (2006.01)	205371	A47L 13/58 (2006.01)
G01J 3/45 (2006.01)	205340*	H01H 33/664 (2006.01)	205411	205307	C07D 211/22 (2006.01)	205372	H01H 47/32 (2006.01)
G01L 1/22 (2006.01)	205353*	H01H 33/664 (2006.01)	205412	205308	F24F 3/08 (2006.01)	205373	H01H 47/32 (2006.01)
G01L 5/10 (2006.01)	205353*	H01H 33/664 (2006.01)	205413	205309	B21J 15/28 (2006.01)	205374	B08B 3/04 (2006.01)
G01M 19/00 (2006.01)	205328*	H01H 33/664 (2006.01)	205414	205310	B29C 70/86 (2006.01)	205375	F01D 17/00 (2006.01)
G01M 19/00 (2006.01)	205295	H01H 33/664 (2006.01)	205415	205311	B62D 5/06 (2006.01)	205376	A63B 23/00 (2006.01)
G01N 29/11 (2006.01)	205358	H01H 33/664 (2006.01)	205416	205312	B01D 53/73 (2006.01)	205377	H01M 6/16 (2006.01)
G01N 30/90 (2006.01)	205357	H01H 47/32 (2006.01)	205372	205313	B65H 3/06 (2006.01)	205378	F42B 8/00 (2006.01)
G01N 3/26 (2006.01)	205427	H01H 33/66 (2006.01)	205372*	205314	B01J 19/10 (2006.01)	205379	G01N 29/26 (2006.01)
G01N 3/56 (2006.01)	205427*	H01H 47/32 (2006.01)	205373	205315	C07D 233/76 (2006.01)	205380	F16K 1/18 (2006.01)
G01N 27/04 (2006.01)	205382*	H01H 85/30 (2006.01)	205397	205316	A01N 43/80 (2006.01)	205381	C08J 5/18 (2006.01)
G01N 27/60 (2006.01)	205400*	H01H 85/44 (2006.01)	205397*	205317	C23C 14/06 (2006.01)	205382	G01R 27/00 (2006.01)
G01N 21/01 (2006.01)	205407*	H01L 43/06 (2006.01)	205355*	205318	C07D 265/30 (2006.01)	205383	F01K 23/04 (2006.01)
G01N 21/03 (2006.01)	205407*	H01L 31/00 (2006.01)	205354*	205319	E06B 9/08 (2006.01)	205384	A61H 1/02 (2006.01)
G01N 21/00 (2006.01)	205370*	H01L 21/48 (2006.01)	205553	205320	E03D 9/02 (2006.01)	205385	A61F 2/32 (2006.01)
G01N 21/88 (2006.01)	205370*	H01L 23/02 (2006.01)	205553*	205321	A61K 31/425 (2006.01)	205386	H02K 3/28 (2006.01)
G01R 17/00 (2006.01)	205417	H01L 21/44 (2006.01)	205553*	205322	C07C 275/28 (2006.01)	205387	E06B 3/42 (2006.01)
G01R 17/10 (2006.01)	205417*	H01L 21/00 (2006.01)	205553*	205323	C07K 1/16 (2006.01)	205388	H01F 30/06 (2006.01)
G01R 27/00 (2006.01)	205382	H01L 23/00 (2006.01)	205553*	205324	C21B 13/10 (2006.01)	205389	G01S 7/03 (2006.01)
G01R 31/26 (2006.01)	205382*	H01L 33/00 (2006.01)	205391	205325	A61K 9/16 (2006.01)	205390	H01P 1/203 (2006.01)
G01R 29/24 (2006.01)	205400	H01M 8/04 (2006.01)	205334*	205326	F21S 8/00 (2006.01)	205391	H01L 33/00 (2006.01)
G01R 29/12 (2006.01)	205400*	H01M 6/16 (2006.01)	205377	205327	B63H 23/00 (2006.01)	205392	C08G 59/40 (2006.01)
G01R 29/26 (2006.01)	205379	H01M 6/22 (2006.01)	205377*	205328	F15B 19/00 (2006.01)	205393	C08G 8/10 (2006.01)
G01R 33/07 (2006.01)	205355	H01P 1/22 (2006.01)	205389*	205329	B65D 53/00 (2006.01)	205394	C08G 8/10 (2006.01)
G01R 33/09 (2006.01)	205355*	H01P 1/203 (2006.01)	205390	205330	A61K 31/439 (2006.01)	205395	C02F 1/20 (2006.01)
G01R 35/00 (2006.01)	205396	H01Q 1/00 (2006.01)	205401*	205331	B62D 9/02 (2006.01)	205396	G01R 35/00 (2006.01)
G01R 29/08 (2006.01)	205396*	H01S 5/00 (2006.01)	205391*	205332	F03D 9/00 (2006.01)	205397	H01H 85/30 (2006.01)
G01R 31/02 (2006.01)	205351*	H01S 5/10 (2006.01)	205391*	205333	A63B 23/12 (2006.01)	205398	H02J 9/06 (2006.01)
G01S 7/03 (2006.01)	205389	H01S 5/028 (2006.01)	205391*	205334	C09K 5/20 (2006.01)	205399	F16L 25/02 (2006.01)
G01S 13/00 (2006.01)	205435	H02H 9/00 (2006.01)	205356	205335	B21D 39/04 (2006.01)	205400	G01R 29/24 (2006.01)
G01S 13/78 (2006.01)	205401	H02H 9/00 (2006.01)	205480	205336	E04C 5/07 (2006.01)	205401	G01S 13/78 (2006.01)
G01S 13/00 (2006.01)	205401*	H02J 1/04 (2006.01)	205480*	205337	E04D 13/147 (2006.01)	205402	F41A 17/00 (2006.01)
G02B 6/24 (2006.01)	205407	H02J 9/06 (2006.01)	205398	205338	A46B 11/00 (2006.01)	205403	E04F 13/14 (2006.01)
G02B 6/255 (2006.01)	205407*	H02J 9/06 (2006.01)	205420	205339	E05B 47/00 (2006.01)	205404	C25D 9/02 (2006.01)
G02B 6/125 (2006.01)	205407*	H02K 3/48 (2006.01)	205332*	205340	A61B 3/12 (2006.01)	205405	C08G 18/36 (2006.01)
G02B 6/122 (2006.01)	205407*	H02K 3/00 (2006.01)	205332*	205341	C07C 311/00 (2006.01)	205406	C07D 261/04 (2006.01)
G02B 6/30 (2006.01)	205407*	H02K 3/12 (2006.01)	205332*	205342	A61K 31/7056 (2006.01)	205407	G02B 6/24 (2006.01)
G02B 6/42 (2006.01)	205354	H02K 3/28 (2006.01)	205332*	205343	A61K 31/397 (2006.01)	205408	H04L 9/00 (2006.01)
G02B 6/00 (2006.01)	205354*	H02K 15/085 (2006.01)	205332*	205344	A01N 47/02 (2006.01)	205409	A47L 13/46 (2006.01)
G02B 7/00 (2006.01)	205370*	H02K 3/28 (2006.01)	205386	205345	C07D 251/10 (2006.01)	205410	C01B 17/64 (2006.01)
G02C 13/00 (2006.01)	205437*	H02K 11/00 (2006.01)	205351	205346	C23C 2/24 (2006.01)	205411	H01H 33/664 (2006.01)
G03B 5/00 (2006.01)	205370	H02K 21/22 (2006.01)	205455	205347	F02B 75/32 (2006.01)	205412	H01H 33/664 (2006.01)
G03B 5/08 (2006.01)	205370*	H03G 11/04 (2006.01)	205389*	205348	C12N 1/21 (2006.01)	205413	H01H 33/664 (2006.01)
G03B 5/00 (2006.01)	205367	H04L 9/00 (2006.01)	205408	205349	F15B 13/043 (2006.01)	205414	H01H 33/664 (2006.01)
G03B 15/02 (2006.01)	205366	H04L 12/00 (2006.01)	205408*	205350	F24F 5/00 (2006.01)	205415	H01H 33/664 (2006.01)
G03B 15/03 (2006.01)	205366*			205351	H02K 11/00 (2006.01)	205416	H01H 33/664 (2006.01)
				205352	A61K 39/395 (2006.01)	205417	G01R 17/00 (2006.01)
				205353	G01B 7/16 (2006.01)	205418	F01K 3/18 (2006.01)
				205354	G02B 6/42 (2006.01)	205419	F01D 25/34 (2006.01)
				205355	G01R 33/07 (2006.01)	205420	H02J 9/06 (2006.01)
				205356	H02H 9/00 (2006.01)	205421	F16L 23/00 (2006.01)
				205357	G01N 30/90 (2006.01)	205422	F16K 15/00 (2006.01)
				205358	G01N 29/11 (2006.01)	205423	F17C 3/04 (2006.01)
				205359	G01C 15/00 (2006.01)	205424	F17C 3/00 (2006.01)
				205360	G01C 15/00 (2006.01)	205425	F17C 3/04 (2006.01)
				205361	G01C 15/00 (2006.01)	205426	A47L 11/36 (2006.01)
				205362	G01C 15/00 (2006.01)	205427	G01N 33/20 (2006.01)
				205363	G01C 15/00 (2006.01)	205428	F02M 61/18 (2006.01)

INDEKS NUMEROWY
UDZIELONYCH PATENTÓW

Nr patentu	Symbol MKP	Nr patentu	Symbol MKP
1	2	1	2
205295	G01M 19/00 (2006.01)	205297	D04H 13/00 (2006.01)
205296	B65B 25/24 (2006.01)	205298	C07K 16/10 (2006.01)

1	2	1	2
205429	F02M 61/18 (2006.01)	205492	E21B 10/26 (2006.01)
205430	F42B 22/00 (2006.01)	205493	B65G 21/20 (2006.01)
205431	C07D 403/06 (2006.01)	205494	B60F 1/04 (2006.01)
205432	C07C 33/03 (2006.01)	205495	B60F 1/04 (2006.01)
205433	F16J 15/34 (2006.01)	205496	C07C 69/608 (2006.01)
205434	F25B 47/02 (2006.01)	205497	C07C 69/608 (2006.01)
205435	G01S 13/00 (2006.01)	205498	C07C 69/608 (2006.01)
205436	A62B 5/00 (2006.01)	205499	C07C 69/608 (2006.01)
205437	B23P 19/10 (2006.01)	205500	C07C 69/608 (2006.01)
205438	F23M 11/00 (2006.01)	205501	C07C 69/608 (2006.01)
205439	F25B 39/02 (2006.01)	205502	C07C 69/608 (2006.01)
205440	C08F 236/06 (2006.01)	205503	C07C 69/608 (2006.01)
205441	E04D 13/14 (2006.01)	205504	C07C 69/608 (2006.01)
205442	B23D 55/00 (2006.01)	205505	C07C 69/608 (2006.01)
205443	A61M 5/00 (2006.01)	205506	C07C 69/608 (2006.01)
205444	C07D 215/18 (2006.01)	205507	C07D 471/04 (2006.01)
205445	A21C 7/02 (2006.01)	205508	A47L 9/14 (2006.01)
205446	A61H 1/02 (2006.01)	205509	A61K 51/08 (2006.01)
205447	C07D 215/36 (2006.01)	205510	C07C 35/08 (2006.01)
205448	C08L 21/00 (2006.01)	205511	C11D 17/00 (2006.01)
205449	C08J 3/24 (2006.01)	205512	D21H 21/40 (2006.01)
205450	C07D 213/82 (2006.01)	205513	B24D 5/12 (2006.01)
205451	C10M 175/02 (2006.01)	205514	C04B 35/66 (2006.01)
205452	C07D 301/00 (2006.01)	205515	B24B 1/00 (2006.01)
205453	C11B 13/02 (2006.01)	205516	D21H 21/40 (2006.01)
205454	E03B 7/09 (2006.01)	205517	E04D 12/00 (2006.01)
205455	H02K 21/22 (2006.01)	205518	C02F 11/04 (2006.01)
205456	C07C 59/68 (2006.01)	205519	E04F 15/16 (2006.01)
205457	B67D 5/00 (2006.01)	205520	B24D 3/00 (2006.01)
205458	E06B 3/76 (2006.01)	205521	A47B 88/08 (2006.01)
205459	E06B 3/76 (2006.01)	205522	C07F 9/40 (2006.01)
205460	E06B 3/76 (2006.01)	205523	C07F 9/40 (2006.01)
205461	C10G 9/00 (2006.01)	205524	C12N 15/86 (2006.01)
205462	B23K 26/14 (2006.01)	205525	C07C 201/08 (2006.01)
205463	A23K 1/18 (2006.01)	205526	C07C 201/08 (2006.01)
205464	A23K 1/18 (2006.01)	205527	C25B 9/00 (2006.01)
205465	A61K 38/28 (2006.01)	205528	C04B 28/14 (2006.01)
205466	A63B 5/22 (2006.01)	205529	C07C 51/12 (2006.01)
205467	A47H 5/14 (2006.01)	205530	B24B 1/00 (2006.01)
205468	A47J 31/46 (2006.01)	205531	C07C 259/10 (2006.01)
205469	A61K 38/16 (2006.01)	205532	C07D 263/34 (2006.01)
205470	B08B 3/02 (2006.01)	205533	E05C 17/24 (2006.01)
205471	A24B 7/14 (2006.01)	205534	D04H 1/46 (2006.01)
205472	A61K 38/24 (2006.01)	205535	F24H 1/14 (2006.01)
205473	A61K 38/55 (2006.01)	205536	C07D 401/04 (2006.01)
205474	C04B 22/00 (2006.01)	205537	C07C 235/00 (2006.01)
205475	C04B 22/00 (2006.01)	205538	D04H 1/06 (2006.01)
205476	C04B 22/00 (2006.01)	205539	D04H 1/06 (2006.01)
205477	C04B 22/00 (2006.01)	205540	A01K 39/012 (2006.01)
205478	F26B 3/28 (2006.01)	205541	F23R 3/28 (2006.01)
205479	F16J 15/447 (2006.01)	205542	B63H 23/30 (2006.01)
205480	H02H 9/00 (2006.01)	205543	A01N 25/04 (2006.01)
205481	E21F 13/06 (2006.01)	205544	A61K 9/16 (2006.01)
205482	B65B 5/04 (2006.01)	205545	C07J 75/00 (2006.01)
205483	B09B 3/00 (2006.01)	205546	D04B 21/14 (2006.01)
205484	B60T 13/08 (2006.01)	205547	A61K 39/00 (2006.01)
205485	E04B 1/76 (2006.01)	205548	C08G 18/48 (2006.01)
205486	B60G 15/12 (2006.01)	205549	C12N 15/01 (2006.01)
205487	B60T 13/57 (2006.01)	205550	C12N 7/08 (2006.01)
205488	B23B 45/16 (2006.01)	205551	B07B 1/54 (2006.01)
205489	A43B 13/18 (2006.01)	205552	B32B 7/12 (2006.01)
205490	B65G 19/28 (2006.01)	205553	H01L 21/48 (2006.01)
205491	E04G 7/22 (2006.01)	205554	C07C 5/05 (2006.01)

103

TŁUMACZENIA PATENTÓW EUROPEJSKICH

Poniższe zestawienie zawiera kolejno: kod rodzaju tłumaczenia patentu europejskiego chronionego na terytorium Rzeczypospolitej Polskiej, datę publikacji o udzieleniu lub zmianie patentu europejskiego, rok wydania i numer Europejskiego Biuletynu Patentowego, w którym ogłoszono o udzieleniu lub zmianie patentu, numer patentu europejskiego

T3 (97) 04 11 2009	2009/45	EP 1921410 B1
T3 (97) 11 11 2009	2009/46	EP 1928508 B1
T3 (97) 11 11 2009	2009/46	EP 1928593 B1
T3 (97) 11 11 2009	2009/46	EP 1935659 B1
T3 (97) 11 11 2009	2009/46	EP 1940344 B1
T3 (97) 23 12 2009	2009/52	EP 1946984 B1
T3 (97) 27 05 2009	2009/22	EP 1948255 B1
T3 (97) 11 11 2009	2009/46	EP 1960680 B1
T3 (97) 11 11 2009	2009/46	EP 1972853 B1
T3 (97) 11 11 2009	2009/46	EP 1973540 B1
T3 (97) 04 11 2009	2009/45	EP 2002120 B1
T3 (97) 18 11 2009	2009/47	EP 2007825 B1
T3 (97) 11 11 2009	2009/46	EP 2015914 B1
T3 (97) 18 11 2009	2009/47	EP 2032443 B1
T3 (97) 11 11 2009	2009/46	EP 2032713 B1
T3 (97) 28 10 2009	2009/44	EP 2033891 B1
T3 (97) 18 11 2009	2009/47	EP 2043824 B1
T3 (97) 18 11 2009	2009/47	EP 2044067 B1
T3 (97) 18 11 2009	2009/47	EP 2049701 B1
T3 (97) 11 11 2009	2009/46	EP 1742937 B1
T3 (97) 11 11 2009	2009/46	EP 1750046 B1
T3 (97) 11 11 2009	2009/46	EP 1763324 B1
T3 (97) 11 11 2009	2009/46	EP 1767545 B1
T3 (97) 11 11 2009	2009/46	EP 1770201 B1
T3 (97) 14 10 2009	2009/42	EP 1791537 B1
T3 (97) 11 11 2009	2009/46	EP 1799913 B1
T3 (97) 11 11 2009	2009/46	EP 1804592 B1
T3 (97) 11 11 2009	2009/46	EP 1812366 B1
T3 (97) 11 11 2009	2009/46	EP 1813535 B1
T3 (97) 11 11 2009	2009/46	EP 1818052 B1
T3 (97) 11 11 2009	2009/46	EP 1826498 B1
T3 (97) 11 11 2009	2009/46	EP 1830849 B1
T3 (97) 11 11 2009	2009/46	EP 1831080 B1
T3 (97) 11 11 2009	2009/46	EP 1833816 B1
T3 (97) 11 11 2009	2009/46	EP 1848479 B1
T3 (97) 11 11 2009	2009/46	EP 1852006 B1
T3 (97) 14 10 2009	2009/42	EP 1852012 B1
T3 (97) 11 11 2009	2009/46	EP 1856065 B1
T3 (97) 11 11 2009	2009/46	EP 1868599 B1
T3 (97) 11 11 2009	2009/46	EP 1873292 B1
T3 (97) 11 11 2009	2009/46	EP 1875692 B1
T3 (97) 11 11 2009	2009/46	EP 1877234 B1
T3 (97) 11 11 2009	2009/46	EP 1878822 B1
T3 (97) 11 11 2009	2009/46	EP 1880989 B1
T3 (97) 11 11 2009	2009/46	EP 1894831 B1
T3 (97) 18 11 2009	2009/47	EP 1900211 B1
T3 (97) 11 11 2009	2009/46	EP 1902864 B1
T3 (97) 30 12 2009	2009/53	EP 1904375 B1
T3 (97) 11 11 2009	2009/46	EP 1917246 B1
T5 (97) 17 01 2007	2007/03	EP 1522508 B1
T5 (97) 31 01 2007	2007/05	EP 1651906 B1
T4 (97) 16 09 2009	2009/38	EP 1901969 B1
T3 (97) 04 11 2009	2009/45	EP 1516763 B1
T3 (97) 25 11 2009	2009/48	EP 1596420 B1
T3 (97) 04 11 2009	2009/45	EP 1606261 B1
T3 (97) 11 11 2009	2009/46	EP 1614687 B1

T3 (97) 18 11 2009	2009/47	EP 1630336 B1	T3 (97) 11 11 2009	2009/46	EP 1702945 B1
T3 (97) 30 09 2009	2009/40	EP 1644750 B1	T3 (97) 11 11 2009	2009/46	EP 1709878 B1
T3 (97) 04 11 2009	2009/45	EP 1654510 B1	T3 (97) 11 11 2009	2009/46	EP 1711405 B1
T3 (97) 11 11 2009	2009/46	EP 1662878 B1	T3 (97) 11 11 2009	2009/46	EP 1713543 B1
T3 (97) 04 11 2009	2009/45	EP 1664256 B1	T3 (97) 11 11 2009	2009/46	EP 1720231 B1
T3 (97) 30 09 2009	2009/40	EP 1686032 B1	T3 (97) 11 11 2009	2009/46	EP 1729936 B1
T3 (97) 04 11 2009	2009/45	EP 1697627 B1	T3 (97) 11 11 2009	2009/46	EP 1737659 B1
T3 (97) 04 11 2009	2009/45	EP 1710241 B1	T3 (97) 11 11 2009	2009/46	EP 1737746 B1
T3 (97) 11 11 2009	2009/46	EP 1713823 B1	T3 (97) 11 11 2009	2009/46	EP 1742908 B1
T3 (97) 04 11 2009	2009/45	EP 1749684 B1	T3 (97) 16 09 2009	2009/38	EP 1477361 B1
T3 (97) 09 12 2009	2009/50	EP 1757809 B1	T3 (97) 19 08 2009	2009/34	EP 1486111 B1
T3 (97) 04 11 2009	2009/45	EP 1773296 B1	T3 (97) 12 08 2009	2009/33	EP 1502998 B1
T3 (97) 11 11 2009	2009/46	EP 1816242 B1	T3 (97) 14 10 2009	2009/42	EP 1529442 B1
T3 (97) 18 11 2009	2009/47	EP 1826321 B1	T3 (97) 23 12 2009	2009/52	EP 1538354 B1
T3 (97) 25 11 2009	2009/48	EP 1837125 B1	T3 (97) 14 10 2009	2009/42	EP 1605101 B1
T3 (97) 02 09 2009	2009/36	EP 1849927 B1	T3 (97) 09 09 2009	2009/37	EP 1607820 B1
T3 (97) 16 09 2009	2009/38	EP 1873161 B1	T3 (97) 21 10 2009	2009/43	EP 1611042 B1
T3 (97) 06 01 2010	2010/01	EP 1885799 B1	T3 (97) 07 10 2009	2009/41	EP 1617960 B1
T3 (97) 04 11 2009	2009/45	EP 1889995 B1	T3 (97) 04 11 2009	2009/45	EP 1620393 B1
T3 (97) 11 11 2009	2009/46	EP 1909871 B1	T3 (97) 07 10 2009	2009/41	EP 1627550 B1
T3 (97) 04 11 2009	2009/45	EP 1931215 B1	T3 (97) 18 11 2009	2009/47	EP 1630125 B1
T3 (97) 04 11 2009	2009/45	EP 1969573 B1	T3 (97) 18 11 2009	2009/47	EP 1647800 B1
T3 (97) 18 11 2009	2009/47	EP 1974928 B1	T3 (97) 16 09 2009	2009/38	EP 1662204 B1
T3 (97) 11 11 2009	2009/46	EP 1995371 B1	T3 (97) 02 12 2009	2009/49	EP 1663630 B1
T3 (97) 04 11 2009	2009/45	EP 2004520 B1	T3 (97) 09 12 2009	2009/50	EP 1673091 B1
T3 (97) 11 11 2009	2009/46	EP 2010005 B1	T3 (97) 16 12 2009	2009/51	EP 1676735 B1
T3 (97) 04 11 2009	2009/45	EP 1512817 B1	T3 (97) 28 10 2009	2009/44	EP 1678037 B1
T3 (97) 04 11 2009	2009/45	EP 1541710 B1	T3 (97) 11 11 2009	2009/46	EP 1694291 B1
T3 (97) 04 11 2009	2009/45	EP 1610864 B1	T3 (97) 22 07 2009	2009/30	EP 1706424 B1
T3 (97) 09 12 2009	2009/50	EP 1612091 B1	T3 (97) 18 11 2009	2009/47	EP 1711281 B1
T3 (97) 04 11 2009	2009/45	EP 1630173 B1	T3 (97) 18 11 2009	2009/47	EP 1716216 B1
T3 (97) 12 08 2009	2009/33	EP 1631291 B1	T3 (97) 25 11 2009	2009/48	EP 1719660 B1
T3 (97) 11 11 2009	2009/46	EP 1670522 B1	T3 (97) 18 11 2009	2009/47	EP 1722064 B1
T3 (97) 04 11 2009	2009/45	EP 1682180 B1	T3 (97) 02 12 2009	2009/49	EP 1723893 B1
T3 (97) 30 12 2009	2009/53	EP 1731826 B1	T3 (97) 18 11 2009	2009/47	EP 1735180 B1
T3 (97) 02 12 2009	2009/49	EP 1753702 B1	T3 (97) 30 09 2009	2009/40	EP 1736415 B1
T3 (97) 07 10 2009	2009/41	EP 1754661 B1	T3 (97) 02 12 2009	2009/49	EP 1737859 B1
T3 (97) 04 11 2009	2009/45	EP 1777200 B1	T3 (97) 18 11 2009	2009/47	EP 1740950 B1
T3 (97) 11 11 2009	2009/46	EP 1786481 B1	T3 (97) 10 06 2009	2009/24	EP 1741072 B1
T3 (97) 18 11 2009	2009/47	EP 1802535 B1	T3 (97) 16 09 2009	2009/38	EP 1743338 B1
T3 (97) 04 11 2009	2009/45	EP 1812278 B1	T3 (97) 07 10 2009	2009/41	EP 1744641 B1
T3 (97) 11 11 2009	2009/46	EP 1831699 B1	T3 (97) 11 11 2009	2009/46	EP 1772128 B1
T3 (97) 04 11 2009	2009/45	EP 1834906 B1	T3 (97) 09 09 2009	2009/37	EP 1778031 B1
T3 (97) 04 11 2009	2009/45	EP 1849906 B1	T3 (97) 23 12 2009	2009/52	EP 1779844 B1
T3 (97) 04 11 2009	2009/45	EP 1873142 B1	T3 (97) 14 10 2009	2009/42	EP 1781982 B1
T3 (97) 04 11 2009	2009/45	EP 1886110 B1	T3 (97) 18 11 2009	2009/47	EP 1787024 B1
T3 (97) 18 11 2009	2009/47	EP 1927703 B1	T3 (97) 23 12 2009	2009/52	EP 1800047 B1
T3 (97) 04 11 2009	2009/45	EP 1947293 B1	T3 (97) 25 11 2009	2009/48	EP 1802218 B1
T3 (97) 04 11 2009	2009/45	EP 1979345 B1	T3 (97) 16 09 2009	2009/38	EP 1805447 B1
T3 (97) 04 11 2009	2009/45	EP 1998627 B1	T3 (97) 18 11 2009	2009/47	EP 1808478 B1
T3 (97) 04 11 2009	2009/45	EP 2003120 B1	T3 (97) 18 11 2009	2009/47	EP 1809542 B1
T3 (97) 04 11 2009	2009/45	EP 2006201 B1	T3 (97) 16 09 2009	2009/38	EP 1817966 B1
T3 (97) 04 11 2009	2009/45	EP 2016834 B1	T3 (97) 04 11 2009	2009/45	EP 1825763 B1
T3 (97) 28 10 2009	2009/44	EP 2034958 B1	T3 (97) 13 01 2010	2010/02	EP 1831277 B1
T3 (97) 04 11 2009	2009/45	EP 2049745 B1	T3 (97) 10 02 2010	2010/06	EP 1833805 B1
T3 (97) 11 11 2009	2009/46	EP 1502692 B1	T3 (97) 25 11 2009	2009/48	EP 1835101 B1
T3 (97) 11 11 2009	2009/46	EP 1577469 B1	T3 (97) 18 11 2009	2009/47	EP 1847658 B1
T3 (97) 11 11 2009	2009/46	EP 1603541 B1	T3 (97) 25 11 2009	2009/48	EP 1847670 B1
T3 (97) 11 11 2009	2009/46	EP 1605859 B1	T3 (97) 25 03 2009	2009/13	EP 1851319 B1
T3 (97) 04 11 2009	2009/45	EP 1615613 B1	T3 (97) 02 12 2009	2009/49	EP 1861360 B1
T3 (97) 09 12 2009	2009/50	EP 1628777 B1	T3 (97) 02 12 2009	2009/49	EP 1868514 B1
T3 (97) 18 11 2009	2009/47	EP 1632293 B1	T3 (97) 18 11 2009	2009/47	EP 1881377 B1
T3 (97) 11 11 2009	2009/46	EP 1664227 B1	T3 (97) 25 11 2009	2009/48	EP 1882289 B1
T3 (97) 11 11 2009	2009/46	EP 1671714 B1	T3 (97) 18 11 2009	2009/47	EP 1882624 B1
T3 (97) 11 11 2009	2009/46	EP 1675559 B1	T3 (97) 18 11 2009	2009/47	EP 1890789 B1
T3 (97) 11 11 2009	2009/46	EP 1699440 B1	T3 (97) 18 11 2009	2009/47	EP 1894849 B1
T3 (97) 11 11 2009	2009/46	EP 1701644 B1	T3 (97) 18 11 2009	2009/47	EP 1896269 B1

369270	08/2005	372914	17/2006
369328	08/2005	373148	17/2005
369424	03/2006	373185	18/2006
369453	08/2005	373229	17/2005
369686	05/2006	373243	17/2005
369735	09/2005	373305	17/2005
369894	09/2005	373535	18/2005
369991	10/2005	373569	18/2005
369993	10/2005	373600	18/2005
370032	10/2005	373648	18/2005
370080	10/2005	373741	18/2005
370107	10/2005	373756	18/2005
370145	10/2005	373882	19/2005
370313	07/2006	373914	19/2005
370439	11/2005	373923	20/2006
370550	11/2005	373943	19/2005
370565	11/2005	374274	20/2005
370568	08/2006	374537	22/2005
370629	11/2005	374571	22/2005
370631	11/2005	374766	22/2005
370643	08/2006	374954	23/2006
370680	11/2005	375336	24/2006
370703	11/2005	375383	25/2006
370705	11/2005	375678	26/2006
370798	11/2005	375838(355418)	08/2004
370829	11/2005	376033	01/2007
371133	12/2005	376034	01/2007
371184	12/2005	376051	25/2005
371281	12/2005	376732	01/2006
371323	12/2005	376773	01/2006
371731	13/2005	376891	01/2006
372040	14/2006	376930	01/2006
372098	14/2005	376996	02/2006
372105	14/2005	377028	02/2006
372144	14/2005	377465	03/2006
372236	14/2005	378309	12/2007
372330	15/2006	380525	04/2007
372558	15/2005	383975(341187)	02/2001
372595	15/2005	384238(347640)	09/2002
372681	17/2006	385399	26/2009
372698	15/2005	385510	01/2010
372720	15/2005	386097(365999)	02/2005
372843	16/2005	386261(366022)	02/2005
372856	16/2005		

105

**DECYZJE O ODMOWIE UDZIELENIA
DODATKOWEGO PRAWA OCHRONNEGO**

Poniższe zestawienie zawiera kolejno: numer patentu podstawowego i tytuł wynalazku, nazwisko i imię lub nazwę i adres uprawnionego, numer i datę pierwszego zezwolenia na wprowadzenie produktu na rynek, numer i datę pierwszego zezwolenia w Unii Europejskiej na wprowadzenie produktu na rynek oraz nazwę organu, który je wydał, oznaczenie produktu opisanego w tym zezwoleniu.

B1) 175962
Sposób wytwarzania kwasu 2-[[2-metylo-3-(trifluorometylo)fenylo]amino]-3-pirydynokarboksylowego czyli fluniksiny, sposób wytwarzania piwaloanilidu i sposób wytwarzania 2-metylo-3-trifluorometyloaniliny
26 / 175962 2004 10 27
SCHERING CORPORATION, Kenilworth, Stany Zjednoczone Ameryki
1002/00 2000 05 17

FR/8101 1981 08 04
FINADYNE SOLUTION

B1) 90 / 187474
Sposób wytwarzania drospirenonu o nazwie 6β, 7β, 15β, 16β-dwumetyleno-3-keto-17α-pregнено- 4-karbolaktonu-21, 17 oraz 6β, 7β, 15β, 16β-dwumetyleno-5β-hydroksy-3-keto-17α-androstanokarbolakton-21, 17 jako pośredni produkt tego sposobu
90 / 187474 2007 02 23
Schering Aktiengesellschaft, Berlin, Niemcy
12364 2006 08 25
RVG 31781 2005 08 04
Yasminelle
Etynyloestradiol + drospirenon

(B1) 95 / 194480
Niektóre kwasy 5-alkilo-2-aryloaminofenylooctowe oraz ich pochodne, kompozycje farmaceutyczne je zawierające, zastosowanie oraz sposób otrzymania
95 / 194480 2007 06 25
NOVARTIS AG, Bazylea, Szwajcaria
12674 2007 02 23, 12714 2007 02 27
PL 00101/0677, PL 00101/0668 do PL 00101/0669 2003 09 12
Prexige
Stellige, Prexige

106

**DECYZJE O UMORZENIU POSTĘPOWANIA
(wydane po ogłoszeniu o zgłoszeniu)**

Poniższe zestawienie zawiera kolejno: numer zgłoszenia wynalazku oraz numer i rok wydania Biuletynu Urzędu Patentowego, w którym zgłoszenie zostało ogłoszone (dla zgłoszeń wydzielonych umieszczono w nawiasie numer zgłoszenia macierzystego).

337869	16/2000	360845	19/2004
339105	20/2001	361296	02/2004
341009	06/2001	361988	21/2004
342869	08/2001	362351	21/2004
343094	16/2001	362851	22/2004
348829	13/2002	362969	22/2004
349302	01/2004	363313	23/2004
351253	07/2003	364234	13/2005
351485	08/2003	364415	25/2004
351522	08/2003	364431	25/2004
352504	19/2002	364715	25/2004
353087	20/2003	365576	01/2005
353917	25/2003	366065	02/2005
353941	23/2003	366424	02/2005
355601	09/2004	366556	03/2005
355731	05/2003	367000	03/2005
356351	07/2004	367523	04/2005
356503	08/2004	367992	06/2005
357122	10/2003	368303	06/2005
357476	12/2004	368854	07/2005
357548	15/2004	368903	07/2005
357759	13/2003	368964	01/2006
357886	13/2004	369128	08/2005
359953	23/2004	369629	09/2005
360121	18/2004	369647	09/2005
360173	24/2003	369970	09/2005
360657	19/2004	370061	10/2005

370773	11/2005	373406	17/2005
371194	12/2005	373651	18/2005
371251	12/2005	374090	19/2005
371336	12/2005	374276	20/2005
371772	13/2005	375141	24/2005
372164	14/2005	375930	25/2005
372209	15/2006	375940	01/2007
372808	16/2005	378323	06/2006
372811	16/2005	378924	12/2006
373156	17/2005	383438 ^{u)}	07/2008
373263	17/2005	386796(361303)	20/2004
373319	17/2005		

^{u)} zgłoszenie będzie rozpatrywane jako zgłoszenie wzoru użytkowego

107

DECYZJE STWIERDZAJĄCE WYGAŚNIĘCIE DECYZJI O UDZIELENIU PATENTU

Poniższe zestawienie zawiera kolejno: numer zgłoszenia wynalazku oraz numer i rok wydania Biuletynu Urzędu Patentowego, w którym zgłoszenie zostało ogłoszone (dla zgłoszeń wydzielonych umieszczono w nawiasie numer zgłoszenia macierzystego).

332723	21/1999	359555	17/2004
339184	21/2000	359846	18/2004
341443	01/2001	359903	22/2004
346249	19/2002	360023	23/2004
347793	25/2001	360053	18/2004
347811	25/2001	360264	18/2004
348779	13/2002	361086	01/2005
349090	03/2003	361502	03/2005
351708	16/2002	363566	24/2004
352428	19/2002	365174	26/2004
352455	19/2002	365353	17/2005
352456	19/2002	367551	22/2005
352700	19/2003	371804	13/2005
352754	12/2003	371867	14/2005
353359	23/2003	372167	14/2005
353638	24/2003	372625	15/2005
354646	03/2004	376026	01/2007
356118	06/2003	378160	12/2007
356147	06/2004	378167	05/2006
356901	14/2004	378356	06/2006
357796	13/2004	378563	09/2006

108

WPISY I ZMIANY W REJESTRZE PATENTOWYM (nieuwzględnione w innych samodzielnych ogłoszeniach)

Poniższe zestawienie zawiera kolejno: kod rodzaju patentu, numer patentu, datę wpisu, oznaczenie rubryki, w której dokonano wpisu lub zmiany oraz treść wpisu. Poszczególne rubryki rejestru patentowego zawierają następujące dane:

rubryka A - nazwisko i imię albo nazwa, miejsce zamieszkania albo siedziba uprawnionego z patentu (miejscowość, kraj) oraz numer identyfikacji podatkowej NIP, a także numer PESEL albo numer identyfikacyjny REGON, o ile zgłaszający je wskazał,

rubryka B - tytuł wynalazku,

rubryka C - nazwisko i imię twórcy wynalazku oraz jego miejsce zamieszkania (miejscowość, kraj),

rubryka D - prawa ograniczające patent,

rubryka E - wpisy uzupełniające stan prawny patentu (w szczególności patenty dodatkowe, zamiana patentu dodatkowego na patent), a także numer dodatkowego prawa ochronnego, data pierwszego zezwolenia na wprowadzenie produktu na rynek w Rzeczypospolitej Polskiej i Unii Europejskiej oraz oznaczenie organu, który wydał zezwolenie,

rubryka F - wnioski o unieważnienie i sprzeciwy, wnioski o udzielenie dodatkowego prawa ochronnego oraz decyzje dotyczące danego patentu,

rubryka G - data unieważnienia lub data i przyczyna wygaśnięcia patentu, a także data stwierdzenia wygaśnięcia decyzji o udzieleniu dodatkowego prawa ochronnego lub data unieważnienia albo data i przyczyna wygaśnięcia dodatkowego prawa ochronnego.

Uwaga: Publikacji podlegają: zmiana uprawnionego, twórcy, zmiana nazwy uprawnionego, prawa ograniczające patent, sprostowania istotnych pomyłek.

(B1) **170010** 2010 01 11 A. Wprowadzono zmianę nazwy uprawnionego przez wykreślenie wpisu: ARNALL POLAND Sp. z o.o., Kłobuck, Polska i dokonanie wpisu: MINOVA ARNALL Sp. z o.o., Golce, Polska 150969986.

(B1) **177415** 2010 01 06 A. Wprowadzono zmianę uprawnionego przez wykreślenie wpisu: EnTech Energie Management GmbH, Kufstein, Austria i dokonanie wpisu: Steinacher Leasing GmbH, Steinach am Brenner, Austria.

(B1) **181285** 2010 01 28 A. Wprowadzono zmianę nazwy uprawnionego przez wykreślenie wpisu: Przedsiębiorstwo Produkcji, Handlu i Usług „DIPOL” Sp. z o.o., Krynitzno, Polska 930309230 i dokonanie wpisu: VARIANT S.A., Kraków, Polska 350757002.

(B1) **186873** 2010 01 19 A. Wprowadzono zmianę nazwy uprawnionego przez wykreślenie wpisu: Skarb Państwa reprezentowany przez Ministra Skarbu Państwa, ul. Krucza 36, 00-552 Warszawa, Polska i dokonano wpisu: BIOWET PUŁAWY Sp. z o.o., Puławy, Polska 430691675.

(B1) **186873** 2010 01 19 D. Wykreślono wpis o brzmieniu: „Użytkowanie prawa z patentu ustanowione na rzecz BIOWET PUŁAWY Sp. z o.o., Puławy, do dnia 05.04.2092 r.”

(B1) **190676** 2010 01 11 A. Wprowadzono zmianę nazwy uprawnionego przez wykreślenie wpisu: ARNALL POLAND Sp. z o.o., Kłobuck, Polska 150969986 i dokonanie wpisu: MINOVA ARNALL Sp. z o.o., Golce, Polska 150969986.

(B1) **191462** 2010 01 28 A. Wprowadzono zmianę nazwy uprawnionego przez wykreślenie wpisu: Fabryka Maszyn Budowlanych i Lokomotyw BUMAR-FABLOK SA, Chrzanów, Polska 270609358 i dokonanie wpisu: Pierwsza Fabryka Lokomotyw w Polsce „FABLOK” Spółka Akcyjna, Chrzanów, Polska 270609358.

(B1) **191463** 2010 01 29 A. Wprowadzono zmianę nazwy uprawnionego przez wykreślenie wpisu: UNIGREEN INTERNATIONAL A/S, Vedbaek, Dania i dokonanie wpisu: Schur Intellectuals A/S, Horsens, Dania.

(B1) **191780** 2010 01 06 A. Wprowadzono zmianę uprawnionego przez wykreślenie wpisu: PHARMACIA & UPJOHN COMPANY, Kalamazoo, Stany Zjednoczone Ameryki i dokonanie wpisu: BOEHRINGER INGELHEIM INTERNATIONAL GMBH, Ingelheim am Rhein, Niemcy.

(B1) **192769** 2010 01 29 A. Wprowadzono zmianę uprawnionego przez wykreślenie wpisu: IVAX PHARMACEUTICALS s.r.o.,

Opava-Komárov, Republika Czeska i dokonanie wpisu: Teva Czech Industries s.r.o. Opava-Komárov, Republika Czechy.

(B1) **192080** 2010 01 06 A. Wprowadzono zmianę uprawnionego przez wykreślenie wpisu: PHARMACIA & UPJOHN COMPANY, Kalamazoo, Stany Zjednoczone Ameryki i dokonanie wpisu: BOEHRINGER INGELHEIM INTERNATIONAL GMBH, Ingelheim am Rhein, Niemcy.

(B1) **195225** 2010 01 13 F. Dokonać wpisu o brzmieniu: „Na podstawie tytułu wykonawczego: Wyrok Sądu Okręgowego w Poznaniu z dnia 14 stycznia 2009 r., sygnatura akt IX Gnc 16/09 Komornik Sądowy przy Sądzie Rejonowym Poznań Nowe Miasto i Wilda w Poznaniu dokonał zajęcia przedmiotowego patentu na rzecz wierzyciela p. Tadeusza Kazimieruka zamieszkałego w Poznaniu.”

(B1) **195272** 2010 01 13 A. Wprowadzono zmianę nazwy uprawnionego przez wykreślenie wpisu: MERCK & CO., INC., Rahway, Stany Zjednoczone Ameryki i dokonanie wpisu: MERCK SHARP & DOHME CORP., Rahway, Stany Zjednoczone Ameryki.

(B1) **200182** 2010 03 03 A. Dokonanie wpisu o brzmieniu: „Wskutek wygaśnięcia patentu głównego o numerze Pat-197483 w dniu 24 lutego 2009 r., patent dodatkowy o numerze Pat-200182 stał się patentem”.

(B1) **203048** 2010 01 22 A. Wprowadzono zmianę uprawnionego przez wykreślenie wpisu: Czuryk Zbigniew, Wrocław, Polska i dokonanie wpisu: REPRONT Emilia Czuryk, Wrocław, Polska.

109

WPISY I ZMIANY W WYODRĘBNIONEJ CZĘŚCI REJESTRU PATENTOWEGO

(nieuwzględnione w innych samodzielnych ogłoszeniach)

Poniższe zestawienie zawiera kolejno: kod rodzaju dokumentu, numer patentu europejskiego, datę wpisu, oznaczenie rubryki, w której dokonano wpisu lub zmiany oraz treść wpisu. Poszczególne rubryki rejestru zawierają następujące dane:

rubryka A - nazwisko i imię lub nazwa, a także miejsce zamieszkania lub siedziba uprawnionego z patentu europejskiego,

rubryka B - tytuł wynalazku,

rubryka C - nazwisko i imię twórcy wynalazku oraz jego miejsce zamieszkania,

rubryka D - prawa ograniczające patent,

rubryka E - numer dodatkowego prawa ochronnego, data pierwszego zezwolenia na wprowadzenie produktu na rynek w Rzeczypospolitej Polskiej i Unii Europejskiej, oznaczenie organu, który wydał zezwolenie,

rubryka F - decyzje dotyczące danego patentu europejskiego,

rubryka G - data unieważnienia lub data i przyczyna wygaśnięcia patentu europejskiego a także data stwierdzenia wygaśnięcia decyzji o udzieleniu dodatkowego prawa ochronnego lub data unieważnienia albo data i przyczyna wygaśnięcia dodatkowego prawa ochronnego.

Uwaga: Publikacji podlegają: zmiana uprawnionego, twórcy, zmiana nazwy uprawnionego, prawa ograniczające patent, sprostowania istotnych pomyłek.

(T3) **1477786** 2010 03 04 A. Wprowadzono zmianę uprawnionego przez wykreślenie wpisu: "Speckbrock Gerd, Wümbach, Niemcy" i dokonanie wpisu: "GME Rechte Und Beteiligungen GmbH, Geschwenda, Niemcy"

(T3) **1566415** 2010 23 04 A. Wprowadzono zmianę uprawnionego przez wykreślenie wpisu: „Degussa GmbH, Düsseldorf, Niemcy” i dokonanie wpisu: „Evonik Degussa GmbH, Düsseldorf, Niemcy”.

(T3) **1566415** 2010 03 04 A. Wprowadzono zmianę uprawnionego przez wykreślenie wpisu: „Evonik Degussa GmbH, Düsseldorf, Niemcy” i dokonanie wpisu: „Evonik Degussa GmbH, Essen, Niemcy”.

(T3) **1608655** 2010 03 04 A. Wprowadzono zmianę uprawnionego przez wykreślenie wpisu: „BRANEDISCOVERY SRL IN LIQUIDAZIONE, Baranzate, Włochy” i dokonanie wpisu: “Neurotune AG, Schlieren, Szwajcaria”

(T3) **1639067** 2010 03 04 A. Wprowadzono zmianę uprawnionego przez wykreślenie wpisu: „Degussa GmbH, Düsseldorf, Niemcy” i dokonanie wpisu: „Evonik Degussa GmbH, Düsseldorf, Niemcy”.

(T3) **1639067** 2010 03 04 A. Wprowadzono zmianę uprawnionego przez wykreślenie wpisu: „Evonik Degussa GmbH, Düsseldorf, Niemcy” i dokonanie wpisu: „Evonik Degussa GmbH, Essen, Niemcy”.

(T3) **1640418** 2010 03 04 A. Wprowadzono zmianę uprawnionego przez wykreślenie wpisu: „Goldschmidt GmbH, Essen, Niemcy” i dokonanie wpisu: „Evonik Goldschmidt GmbH, Essen, Niemcy”.

(T3) **1648958** 2010 03 04 . Wprowadzono zmianę uprawnionego przez wykreślenie wpisu: „Degussa GmbH, Düsseldorf, Niemcy” i dokonanie wpisu: „Evonik Degussa GmbH, Düsseldorf, Niemcy”.

(T3) **1648958** 2010 03 04 A. Wprowadzono zmianę uprawnionego przez wykreślenie wpisu: „Evonik Degussa GmbH, Düsseldorf, Niemcy” i dokonanie wpisu: „Evonik Degussa GmbH, Essen, Niemcy”.

(T3) **1654194** 2010 03 04 A. Wprowadzono zmianę uprawnionego przez wykreślenie wpisu: „Degussa GmbH, Düsseldorf, Niemcy” i dokonanie wpisu: „Evonik Degussa GmbH, Düsseldorf, Niemcy”.

(T3) **1654194** 2010 03 04 A. Wprowadzono zmianę uprawnionego przez wykreślenie wpisu: „Evonik Degussa GmbH, Düsseldorf, Niemcy” i dokonanie wpisu: „Evonik Degussa GmbH, Essen, Niemcy”.

(T3) **1659109** 2010 03 04 A Wprowadzono zmianę uprawnionego przez wykreślenie wpisu: „Goldschmidt GmbH, Essen, Niemcy” i dokonanie wpisu: „Evonik Goldschmidt GmbH, Essen, Niemcy”.

(T3) **1683801** 2010 03 04 A. Wprowadzono zmianę uprawnionego przez wykreślenie wpisu: „Degussa GmbH, Düsseldorf, Niemcy” i dokonanie wpisu: „Evonik Degussa GmbH, Düsseldorf, Niemcy”.

(T3) **1683801** 2010 03 04 A. Wprowadzono zmianę uprawnionego przez wykreślenie wpisu: „Evonik Degussa GmbH, Düsseldorf, Niemcy” i dokonanie wpisu: „Evonik Degussa GmbH, Essen, Niemcy”.

(T3) **1689237** 2010 03 05 D. Dokonano wpisu: „ Na mocy umowy z dnia 18 lutego 2009 r. na rzecz spółki ARYSTA LIFESCIENCE CORPORATION z siedzibą w Tokio, Japonia ustanowiono zastaw cywilny na patencie nr. PL/EP-1689237 w celu zabezpieczenia wierzytelności przysługujących jej wobec PLANT IMPACT PLC z siedzibą w Manchester, Wielka Brytania.”

(T3) **1716192** 2010 03 04. A. Wprowadzono zmianę uprawnionego przez wykreślenie wpisu: „Degussa GmbH, Düsseldorf, Niemcy” i dokonanie wpisu: „Evonik Degussa GmbH, Düsseldorf, Niemcy”.

(T3) **1716192** 2010 03 04 A. Wprowadzono zmianę uprawnionego przez wykreślenie wpisu: „Evonik Degussa GmbH, Düsseldorf, Niemcy” i dokonanie wpisu: „Evonik Degussa GmbH, Essen, Niemcy”.

(T3) **1731559** 2010 03 04 A. Wprowadzono zmianę uprawnionego przez wykreślenie wpisu: „Degussa GmbH, Düsseldorf, Niemcy” i dokonanie wpisu: „Evonik Degussa GmbH, Düsseldorf, Niemcy”.

(T3) **1731559** 2010 03 04 A. Wprowadzono zmianę uprawnionego przez wykreślenie wpisu: „Evonik Degussa GmbH, Düsseldorf, Niemcy” i dokonanie wpisu: „Evonik Degussa GmbH, Essen, Niemcy”.

(T3) **1734045** 2010 03 04 A. Wprowadzono zmianę uprawnionego przez wykreślenie wpisu: „Degussa GmbH, Düsseldorf, Niemcy” i dokonanie wpisu: „Evonik Degussa GmbH, Düsseldorf, Niemcy”.

(T3) **1734045** 2010 03 04 A. Wprowadzono zmianę uprawnionego przez wykreślenie wpisu: „Evonik Degussa GmbH, Düsseldorf, Niemcy” i dokonanie wpisu: „Evonik Degussa GmbH, Essen, Niemcy”.

(T3) **1737646** 2010 03 04 A. Wprowadzono zmianę uprawnionego przez wykreślenie wpisu: „Degussa GmbH, Düsseldorf, Niemcy” i dokonanie wpisu: „Evonik Degussa GmbH, Düsseldorf, Niemcy”.

(T3) **1737646** 2010 03 04 A. Wprowadzono zmianę uprawnionego przez wykreślenie wpisu: „Evonik Degussa GmbH, Düsseldorf, Niemcy” i dokonanie wpisu: „Evonik Degussa GmbH, Essen, Niemcy”.

(T3) **1789358** 2010 03 04 A. Wprowadzono zmianę uprawnionego przez wykreślenie wpisu: „Scottish & Newcastle PLC, Edinburgh, Wielka Brytania” i dokonanie wpisu: „Scottish & Newcastle Ltd, Edinburgh, Wielka Brytania”.

(T3) **1792018** 2010 03 04 A. Wprowadzono zmianę uprawnionego przez wykreślenie wpisu: „Polbud Wykonawstwo Sp. z o.o., Pakość-Łącko, Polska” i dokonanie wpisu: „Polbud-Pomorze Sp. z o.o., Łącko, Polska”.

(T3) **1867350** 2010 03 04 A. Wprowadzono zmianę uprawnionego przez wykreślenie wpisu: „Groupement Coeur Artificiel Total Carpentier Matra Carmat, VELIZY Villacoublay, Francja” i dokonano wpisu: „ATRA DEFENSE, Paris, Francja, ASSOCIATION RECHERCHE SCIENTIFIQUE DE LA FONDATION ALAIN CARPENTIER (ARSFAC), Paris, Francja”

(T3) **1867350** 2010 03 04 A. Wprowadzono zmianę uprawnionego przez wykreślenie wpisu: „ATRA DEFENSE, Paris, Francja, ASSOCIATION RECHERCHE SCIENTIFIQUE DE LA FONDATION ALAIN CARPENTIER (ARSFAC), Paris, Francja” i dokonano wpisu: „CARMAT, Paris, Francja”

(T3) **1867351** 2010 03 04 A. Wprowadzono zmianę uprawnionego przez wykreślenie wpisu: „Groupement Coeur Artificiel Total Carpentier Matra Carmat, Velizy Villacoublay, Francja” i dokonanie wpisu: „MARTA DEFENSE, Paris, Francja, ASSOCIATION RECHERCHE SCIENTIFIQUE DE LA FONDATION ALAIN CARPENTIER (ARSFAC), Paris, Francja”

(T3) **1867351** 2010 03 04 A. Wprowadzono zmianę uprawnionego przez wykreślenie wpisu: „MARTA DEFENSE, Paris, Francja, ASSOCIATION RECHERCHE SCIENTIFIQUE DE LA FONDATION ALAIN CARPENTIER (ARSFAC), Paris, Francja” i dokonanie wpisu: „CARMAT, Paris, Francja”

110

DECYZJE O UNIEWAŻNIENIU PATENTU

Poniższe zestawienie zawiera kolejno: kod rodzaju patentu, numer unieważnionego patentu, datę unieważnienia oraz treść decyzji.

(T3) 1488783 2009 07 12 Unieważniono w całości przez Europejski Urząd Patentowy

(T3) 1500689 2008 06 21 Unieważniono w całości przez Europejski Urząd Patentowy

(T3) 1584745 2008 06 17 Unieważniono w całości przez Europejski Urząd Patentowy

(T3) 1606197 2008 05 29 Unieważniono w całości przez Europejski Urząd Patentowy

(T3) 1608696 2009 07 01 Unieważniono w całości przez Europejski Urząd Patentowy

(T3) 1611795 2009 06 22 Unieważniono w całości przez Europejski Urząd Patentowy

(T3) 1633511 2008 11 30 Unieważniono w całości przez Europejski Urząd Patentowy

(T3) 1639120 2009 06 25 Unieważniono w całości przez Europejski Urząd Patentowy

(T3) 1713816 2009 06 16 Unieważniono w całości przez Europejski Urząd Patentowy

(T3) 1847171 2009 06 04 Unieważniono w całości przez Europejski Urząd Patentowy

111

DECYZJE O WYGAŚNIĘCIU PATENTU

Poniższe zestawienie zawiera kolejno: kod rodzaju patentu, numery patentów, które wygasły na podstawie art. 90 ust. 1 pkt 2 - 4 ustawy z dnia 30.06.2000 r. - Prawo własności przemysłowej oraz datę wygaśnięcia patentu.

(B1) 163875	2009 02 27	(B1) 184377	2009 02 26
(B1) 164430	2009 02 09	(B1) 184405	2009 02 27
(B1) 167640	2009 02 28	(B1) 184852	2009 02 12
(B1) 167987	2009 02 22	(B1) 185014	2009 02 28
(B1) 169547	2009 02 12	(B1) 185093	2009 02 28
(B1) 169754	2009 02 09	(B1) 185181	2009 02 18
(B1) 170089	2009 02 26	(B1) 185539	2009 02 20
(B1) 170237	2009 02 15	(B1) 186172	2009 02 20
(B1) 170341	2009 02 15	(B1) 186323	2009 02 13
(B1) 170401	2009 02 25	(B1) 186365	2009 02 13
(B1) 171684	2009 02 23	(B1) 186434	2009 02 26
(B1) 171759	2009 02 26	(B1) 186644	2009 02 17
(B1) 172234	2009 02 18	(B1) 186968	2009 02 20
(B1) 173087	2009 02 23	(B1) 186969	2009 02 18
(B1) 173104	2009 02 23	(B1) 187013	2009 02 24
(B1) 173362	2009 02 15	(B1) 187112	2009 02 05
(B1) 174294	2009 02 23	(B1) 187400	2009 02 20
(B1) 174490	2009 02 03	(B1) 188600	2009 02 09
(B1) 175364	2009 02 15	(B1) 189222	2009 02 04
(B1) 175709	2009 02 07	(B1) 189382	2009 02 02
(B1) 176126	2009 02 13	(B1) 190145	2009 02 02
(B1) 176797	2009 02 06	(B1) 190208	2008 02 26
(B1) 176928	2009 02 28	(B1) 190391	2009 02 11
(B1) 178255	2009 02 06	(B1) 190523	2009 02 23
(B1) 178502	2009 02 22	(B1) 190838	2009 02 19
(B1) 179336	2009 02 13	(B1) 191275	2009 02 11
(B1) 179385	2009 02 08	(B1) 191367	2009 02 19
(B1) 179684	2009 02 27	(B1) 191628	2009 02 18
(B1) 179747	2009 02 07	(B1) 191802	2009 02 07
(B1) 181435	2009 02 10	(B1) 191855	2009 02 29
(B1) 182006	2009 02 26	(B1) 192196	2009 02 01
(B1) 182384	2009 02 18	(B1) 192281	2009 02 12
(B1) 182506	2009 02 20	(B1) 192301	2009 02 21
(B1) 182537	2009 02 07	(B1) 192302	2009 02 21
(B1) 182587	2009 02 10	(B1) 192491	2009 02 08
(B1) 183126	2009 02 28	(B1) 192803	2009 02 09
(B1) 183633	2009 02 27	(B1) 192839	2009 02 11

(B1) 192906	2009 02 18	(B1) 197814	2009 02 15	(B1) 200455	2008 12 06	(B1) 201819	2006 01 27
(B1) 192928	2009 02 01	(B1) 197845	2009 02 11	(B1) 200480	2008 12 30	(B1) 201824	2007 02 09
(B1) 193315	2009 02 19	(B1) 197880	2009 02 25	(B1) 200512	2009 02 22	(B1) 201829	2006 10 23
(B1) 193394	2009 02 26	(B1) 198157	2009 02 05	(B1) 200563	2009 02 06	(B1) 201830	2007 12 13
(B1) 193505	2009 01 02	(B1) 198159	2009 02 28	(B1) 200564	2009 02 26	(B1) 201852	2004 03 22
(B1) 193651	2009 02 25	(B1) 198466	2009 02 22	(B1) 200751	2009 02 25	(B1) 201857	2006 09 03
(B1) 193853	2009 02 24	(B1) 198471	2009 02 14	(B1) 200790	2008 12 31	(B1) 201861	2005 12 23
(B1) 193942	2009 02 28	(B1) 198794	2008 12 02	(B1) 200884	2009 02 09	(B1) 201889	2009 01 12
(B1) 194037	2009 02 19	(B1) 198829	2008 12 28	(B1) 201089	2009 01 31	(B1) 201895	2004 01 18
(B1) 194164	2009 02 07	(B1) 198851	2008 12 17	(B1) 201091	2008 12 31	(B1) 201917	2006 12 08
(B1) 194174	2009 02 18	(B1) 198886	2009 01 18	(B1) 201163	2009 02 22	(B1) 201918	2006 12 19
(B1) 194183	2009 02 26	(B1) 198894	2009 02 22	(B1) 201195	2004 07 05	(B1) 201919	2007 01 26
(B1) 194190	2009 02 26	(B1) 198935	2009 01 29	(B1) 201292	2004 01 15	(B1) 201921	2008 12 28
(B1) 194191	2009 02 26	(B1) 198961	2009 02 26	(B1) 201293	2004 01 17	(B1) 201922	2008 12 28
(B1) 194240	2009 02 05	(B1) 198964	2009 02 26	(B1) 201294	2004 02 20	(B1) 201923	2008 12 28
(B1) 194352	2009 02 28	(B1) 199007	2009 01 10	(B1) 201295	2005 03 11	(B1) 201928	2004 01 17
(B1) 194603	2008 09 01	(B1) 199086	2009 02 18	(B1) 201296	2005 10 31	(B1) 201930	2004 11 20
(B1) 194829	2009 02 26	(B1) 199181	2008 12 20	(B1) 201297	2005 11 25	(B1) 201931	2005 02 15
(B1) 194848	2009 02 07	(B1) 199191	2009 01 22	(B1) 201298	2005 12 20	(B1) 201938	2005 12 31
(B1) 195127	2009 02 16	(B1) 199293	2009 02 25	(B1) 201347	2005 02 04	(B1) 201940	2005 12 31
(B1) 195170	2009 02 11	(B1) 199346	2008 12 02	(B1) 201348	2006 09 15	(B1) 201984	2007 05 17
(B1) 195345	2009 02 16	(B1) 199493	2008 12 28	(B1) 201349	2006 09 22	(B1) 201985	2007 05 17
(B1) 195448	2009 02 09	(B1) 199593	2009 02 27	(B1) 201351	2004 05 23	(B1) 201986	2007 05 17
(B1) 195644	2009 02 18	(B1) 199611	2009 01 18	(B1) 201355	2006 08 14	(B1) 201987	2007 05 19
(B1) 195858	2009 02 16	(B1) 199643	2009 02 13	(B1) 201365	2005 04 24	(B1) 201988	2007 05 19
(B1) 195984	2009 02 07	(B1) 199692	2008 12 31	(B1) 201369	2006 08 18	(B1) 201991	2008 11 07
(B1) 196208	2009 02 11	(B1) 199713	2009 01 22	(B1) 201415	2004 10 30	(B1) 201994	2005 08 19
(B1) 196277	2009 02 15	(B1) 199717	2008 12 20	(B1) 201429	2005 05 13	(B1) 202066	2005 01 25
(B1) 196290	2009 02 28	(B1) 199785	2009 01 29	(B1) 201434	2006 07 07	(B1) 202095	2004 09 10
(B1) 196386	2009 02 13	(B1) 199920	2009 01 03	(B1) 201435	2006 11 04	(B1) 202108	2005 02 15
(B1) 196413	2009 02 07	(B1) 199948	2009 02 10	(B1) 201450	2009 02 03	(B1) 202112	2005 05 20
(B1) 196488	2009 02 17	(B1) 199980	2008 12 30	(B1) 201502	2004 11 07	(B1) 202133	2008 05 12
(B1) 196711	2009 02 25	(B1) 200109	2009 02 01	(B1) 201520	2004 11 07	(B1) 202140	2007 03 29
(B1) 196712	2009 02 28	(B1) 200131	2009 02 11	(B1) 201555	2007 07 19	(B1) 202153	2004 08 31
(B1) 196873	2009 02 05	(B1) 200193	2008 12 03	(B1) 201569	2004 11 26	(B1) 202154	2004 08 31
(B1) 196916	2009 02 09	(B1) 200197	2009 02 16	(B1) 201601	2006 11 19	(B1) 202156	2005 11 04
(B1) 196963	2009 02 27	(B1) 200238	2009 01 12	(B1) 201602	2006 11 19	(B1) 202162	2007 05 06
(B1) 197143	2009 02 10	(B1) 200282	2009 01 24	(B1) 201603	2006 11 19	(B1) 202173	2007 09 30
(B1) 197222	2009 02 03	(B1) 200291	2009 01 23	(B1) 201622	2004 07 12	(B1) 202174	2007 09 30
(B1) 197363	2009 02 28	(B1) 200355	2009 02 23	(B1) 201713	2006 10 23	(B1) 202175	2003 06 08
(B1) 197377	2009 02 08	(B1) 200370	2008 12 21	(B1) 201714	2008 10 29	(B1) 202184	2008 01 03
(B1) 197435	2009 02 21	(B1) 200429	2008 12 31	(B1) 201723	2003 10 10	(B1) 202186	2008 08 05
(B1) 197530	2009 02 13	(B1) 200435	2008 12 31	(B1) 201735	2007 08 27	(B1) 202236	2006 10 02

B. WZORY UŻYTKOWE

112

UDZIELONE PRAWA OCHRONNE

(od nr 64 863 do nr 64 912)

- Y1 (11) **64869** (41) 2009 04 27
 (51) **A01C 17/00** (2006.01)
 (21) 117077 (22) 2007 10 24
 (72) Walkiewicz Dariusz
 (73) Walkiewicz Dariusz PPUH DEXWAL EXPORT-IMPORT, Busko-Zdrój (PL)
 (54) Talerz rozsiewacza produktów sypkich
-
- Y1 (11) **64907** (41) 2007 02 19
 (51) **A41D 13/005** (2006.01)
 (21) 116420 (22) 2004 09 20
 (30) 03 0300296 2003 12 05 HU
 (86) 2004 09 20 PCT/IB04/051800
 (87) 2005 06 23 WO05/055751, PCT Gazette nr 25/03
 (76) Szekely Sandor, Mogyorod (HU); Pusztay Gabor, Budapeszt (HU)
 (54) Urządzenie do modyfikacji temperatury
-
- Y1 (11) **64867** (41) 2009 03 16
 (51) **A47G 25/00** (2006.01)
 (21) 117009 (22) 2007 09 06
 (76) Nyk Bogusław, Warszawa (PL)
 (54) Wieszak na ubrania
-
- Y1 (11) **64864** (41) 2009 02 02
 (51) **A47G 33/00** (2006.01)
 (21) 116932 (22) 2007 07 25
 (76) Marcinkowski Wojciech, Częstochowa (PL)
 (54) Mechanizm do odliczania modlitw
-
- Y1 (11) **64902** (41) 2009 08 31
 (51) **A61B 19/02** (2006.01)
A61C 19/02 (2006.01)
 (21) 118074 (22) 2009 03 13
 (72) Lode Jolanta
 (73) Sängner GmbH, Schrotzberg (DE)
 (54) Pokrowiec na narzędzie chirurgiczne
-
- Y1 (11) **64863** (41) 2009 01 05
 (51) **A61L 9/00** (2006.01)
A45D 34/00 (2006.01)
 (21) 116874 (22) 2007 06 28
 (72) Celichowski Grzegorz, Gawroński Krzysztof
 (73) Celichowski Grzegorz, Gawroński Krzysztof, ART Analytica s.c., Łódź (PL)
 (54) Blister zapachowy
-
- Y1 (11) **64870** (41) 2009 05 11
 (51) **A62B 18/02** (2006.01)
 (21) 117088 (22) 2007 10 31
 (72) Bernady Andrzej, Gmosiński Jacek, Gołaszewski Antoni, Jabłoński Mirosław, Krzyżanowski Jacek
 (73) FILTER SERVICE Spółka z ograniczoną odpowiedzialnością, Zgierz (PL)
 (54) Jednorazowa półmaska ochronna
-
- Y1 (11) **64905** (41) 2009 03 16
 (51) **A63B 23/04** (2006.01)
A63B 21/00 (2006.01)
A63B 22/04 (2006.01)
 (21) 117001 (22) 2007 09 05
 (72) Matuszyk Witold, Gil Rafał
 (73) VacuFit Sp. z o.o., Zabrze (PL)
 (54) Urządzenie do wykonywania ćwiczeń fizycznych w warunkach podciśnienia
-
- Y1 (11) **64906** (41) 2009 03 16
 (51) **A63B 23/04** (2006.01)
A63B 21/00 (2006.01)
A63B 22/02 (2006.01)
 (21) 117002 (22) 2007 09 05
 (72) Matuszyk Witold, Gil Rafał
 (73) VacuFit Sp. z o.o., Zabrze (PL)
 (54) Urządzenie do wykonywania ćwiczeń fizycznych w warunkach podciśnienia
-
- Y1 (11) **64898** (41) 2009 09 14
 (51) **B23B 39/00** (2006.01)
B23B 41/00 (2006.01)
B23B 45/14 (2006.01)
 (21) 117336 (22) 2008 03 10
 (72) Czaplicki Andrzej, Gołąbiewski Zbigniew, Matyjaszek Kazimierz, Alfuth Eugeniusz, Horodeński Witold
 (73) PROMOTECH Sp. z o.o., Białystok (PL)
 (54) Przenośna wiertarka elektryczna mocowana do podłoża
-
- Y1 (11) **64908** (41) 2008 09 29
 (51) **B60B 27/00** (2006.01)
B62D 7/00 (2006.01)
F16D 55/02 (2006.01)
 (21) 116731 (22) 2007 03 27
 (72) Potocki Janusz, Ignaszak Paweł
 (73) WOJSKOWE ZAKŁADY MOTORYZACYJNE SPÓŁKA AKCYJNA, Poznań (PL)
 (54) Zwrotnica kompletna w obręczy koła pojazdu terenowego, zwłaszcza opancerzonego
-
- Y1 (11) **64899** (41) 2009 08 17
 (51) **B63C 9/06** (2006.01)
 (21) 117417 (22) 2008 02 05
 (72) Kłos Ryszard, Skrzyński Stanisław, Wiśniewski Stanisław, Pawlak Janusz, Jakus Bartłomiej, Palczewski Marcin, Torchała Ryszard, Dziambor Arnold
 (73) Akademia Marynarki Wojennej im. Bohaterów Westerplatte, Gdynia (PL)
 (54) Przewoźny ratowniczo-leczniczy zestaw hiperbaryczny
-
- Y1 (11) **64885** (41) 2009 08 17
 (51) **B65D 1/02** (2006.01)
B65D 41/04 (2006.01)
 (21) 117265 (22) 2008 02 04

(72) Wiśniewski Jan, Rusocki Janusz
 (73) W i P Sp. z o.o., Aleksandrów Kujawski (PL)
 (54) Butelka

Y1 (11) **64895** (41) 2009 08 31
 (51) **B65D 1/34** (2006.01)
B65D 77/04 (2006.01)
 (21) 117308 (22) 2008 02 28
 (72) Szymański Adrian
 (73) WERNER KENKEL Sp. z o.o., Krzycko Wielkie (PL)
 (54) Opakowanie transportowo-ekspozycyjne

Y1 (11) **64896** (41) 2009 08 31
 (51) **B65D 1/34** (2006.01)
B65D 77/04 (2006.01)
 (21) 117309 (22) 2008 02 28
 (72) Marczuk Adam
 (73) WERNER KENKEL Sp. z o.o., Krzycko Wielkie (PL)
 (54) Zbiorcze opakowanie transportowo-ekspozycyjne

Y1 (11) **64880** (41) 2009 08 03
 (51) **B65D 5/18** (2006.01)
B65D 5/24 (2006.01)
 (21) 117236 (22) 2008 01 22
 (72) Brząkała Tomasz
 (73) TECHLAND Sp. z o.o., Ostrów Wielkopolski (PL)
 (54) Opakowanie kartonowe

Y1 (11) **64872** (41) 2009 05 25
 (51) **B65G 43/02** (2006.01)
E21F 13/00 (2006.01)
 (21) 117100 (22) 2007 11 13
 (72) Kajewski Bronisław, Bogucki Ryszard, Mularczyk Roman, Famulski Wiesław
 (73) Główny Instytut Górnictwa, Katowice (PL)
 (54) Stacja napędowa przenośnika taśmowego

Y1 (11) **64873** (41) 2009 05 25
 (51) **B65G 43/02** (2006.01)
E21F 13/00 (2006.01)
 (21) 117101 (22) 2007 11 13
 (72) Kajewski Bronisław, Bogucki Ryszard, Mularczyk Roman, Famulski Wiesław
 (73) Główny Instytut Górnictwa, Katowice (PL)
 (54) Stacja napędowa przenośnika taśmowego

Y1 (11) **64874** (41) 2009 05 25
 (51) **B65G 43/02** (2006.01)
E21F 13/00 (2006.01)
 (21) 117102 (22) 2007 11 13
 (72) Kajewski Bronisław, Bogucki Ryszard, Mularczyk Roman, Famulski Wiesław
 (73) Główny Instytut Górnictwa, Katowice (PL)
 (54) Stacja zwrotna przenośnika taśmowego

Y1 (11) **64901** (41) 2009 06 08
 (51) **B66C 1/22** (2006.01)
E21F 13/00 (2006.01)
 (21) 117894 (22) 2008 12 15
 (72) Chromicz Adam
 (73) Fabryka Zmechanizowanych Obudów Ścianowych FAZOS S.A., Tarnowskie Góry (PL)
 (54) Uchwyt montażowy elementów konstrukcyjnych

Y1 (11) **64875** (41) 2009 05 25
 (51) **C03B 35/26** (2006.01)
 (21) 117124 (22) 2007 11 22
 (72) Gumkowski Jan, Bajerlein Szymon

(73) Gumkowski Jan Biuro Techniczno-Inżynierskie, Poznań (PL)
 (54) Podajnik rurek szklanych przeznaczonych do obróbki termiczno-mechanicznej

Y1 (11) **64893** (41) 2009 08 31
 (51) **E02D 29/14** (2006.01)
E03F 5/02 (2006.01)
 (21) 117303 (22) 2008 02 25
 (72) Postuła Janusz, Kuś Tadeusz
 (73) Odlewnia Żeliwa FANSULD Sp.J. J. Postuła, R. Rudziński, R. Postuła, Końskie (PL)
 (54) Pokrywa żeliwno-betonowa, zwłaszcza do włączów kanałowych

Y1 (11) **64897** (41) 2009 08 31
 (51) **E02D 29/14** (2006.01)
E03F 5/02 (2006.01)
 (21) 117311 (22) 2008 02 28
 (72) Postuła Janusz, Kuś Tadeusz
 (73) Odlewnia Żeliwa FANSULD J. Postuła, R. Rudziński, R. Postuła Spółka Jawna, Końskie (PL)
 (54) Pokrywa żeliwno-betonowa, zwłaszcza do włączów kanałowych

Y1 (11) **64904** (41) 2009 08 31
 (51) **E04B 1/80** (2006.01)
E04C 2/38 (2006.01)
 (21) 117292 (22) 2008 02 18
 (76) Frejowski Fryderyk Jerzy, Tychy (PL)
 (54) Izolacyjna płyta okładzinowa

Y1 (11) **64878** (41) 2009 07 20
 (51) **E04F 11/00** (2006.01)
A61G 3/06 (2006.01)
 (21) 117212 (22) 2008 01 15
 (72) Antonowicz Henryk, Antonowicz Roman
 (73) Antonowicz Henryk, Warszawa (PL)
 (54) Opuszczany podjazd dla wózków i rowerów

Y1 (11) **64911** (41) 2009 06 22
 (51) **E04F 19/04** (2006.01)
 (21) 117189 (22) 2007 12 12
 (72) Wesołowska Małgorzata
 (73) Wesołowska Małgorzata MIDAS, Kielce (PL)
 (54) Listwa przypodłogowa

Y1 (11) **64877** (41) 2009 06 22
 (51) **E04G 1/14** (2006.01)
E04G 7/00 (2006.01)
 (21) 117176 (22) 2007 12 18
 (76) Paszkowski Jan, Warszawa (PL)
 (54) Rama konstrukcyjna przejściowa rusztowania budowlanego

Y1 (11) **64868** (41) 2009 04 14
 (51) **E04H 1/12** (2006.01)
E04B 1/343 (2006.01)
B25H 1/00 (2006.01)
 (21) 117061 (22) 2007 10 11
 (72) Feldman Dariusz, Hajduk Jan
 (73) SIGMA S.A., Barak (PL)
 (54) Przenośny warsztat

Y1 (11) **64876** (41) 2009 06 08
 (51) **E04H 12/00** (2006.01)
 (21) 117133 (22) 2007 11 30
 (72) Szkopek Zbigniew
 (73) ALUMAST S.A., Wodzisław Śląski (PL)
 (54) Pokrywa otworu słupa zwłaszcza oświetleniowego

Y1 (11) **64894** (41) 2009 08 31
 (51) **E05B 3/06** (2006.01)
 (21) 117304 (22) 2008 02 26
 (72) Ziółkowski Marian
 (73) FAM Technika Odlewnicza Sp. z o.o., Chełmno (PL)
 (54) Klamka drzewiowa uniwersalna ze wspomaganiami

Y1 (11) **64882** (41) 2009 08 03
 (51) **E05D 7/04** (2006.01)
 (21) 117250 (22) 2008 01 25
 (76) Juchnicki Mariusz Andrzej, Warszawa (PL)
 (54) Układ regulacyjno-blokujący zawiasu

Y1 (11) **64889** (41) 2009 08 31
 (51) **E06B 9/17** (2006.01)
E06B 9/08 (2006.01)
 (21) 117297 (22) 2008 02 22
 (72) Dziemiańczuk Grzegorz
 (73) SUKCES Spółka Jawna Urszula i Grzegorz Dziemiańczuk, Białystok (PL)
 (54) Wieszak blokujący

Y1 (11) **64890** (41) 2009 08 31
 (51) **E06B 9/17** (2006.01)
E06B 9/388 (2006.01)
 (21) 117298 (22) 2008 02 22
 (72) Dziemiańczuk Grzegorz
 (73) SUKCES Spółka Jawna Urszula i Grzegorz Dziemiańczuk, Białystok (PL)
 (54) Wieszak blokujący

Y1 (11) **64891** (41) 2009 08 31
 (51) **E06B 9/324** (2006.01)
E06B 9/40 (2006.01)
 (21) 117299 (22) 2008 02 22
 (72) Tomków Stanisław
 (73) Tomków Bernadeta BESTA Przedsiębiorstwo Produkcyjno-Handlowo-Usługowe Export-Import, Wrocław (PL)
 (54) Zaczep linki roletki

Y1 (11) **64892** (41) 2009 08 31
 (51) **E06B 9/40** (2006.01)
E06B 9/56 (2006.01)
 (21) 117300 (22) 2008 02 22
 (72) Tomków Stanisław
 (73) Tomków Bernadeta BESTA Przedsiębiorstwo Produkcyjno-Handlowo-Usługowe Export-Import, Wrocław (PL)
 (54) Zespół napędowy

Y1 (11) **64900** (41) 2009 05 25
 (51) **E21B 17/00** (2006.01)
 (21) 117877 (22) 2008 12 05
 (72) Piotrowski Tadeusz, Urgacz Krzysztof, Sawicz Ernest
 (73) GONAR-BIS Sp. z o.o., Katowice (PL)
 (54) Żerdź wiertnicza

Y1 (11) **64871** (41) 2009 05 25
 (51) **F23G 7/10** (2006.01)
F23D 1/00 (2006.01)
F24H 9/18 (2006.01)
 (21) 117098 (22) 2007 11 12
 (72) Spiechowicz Grzegorz, Kołodziejczyk Mariusz, Śpiewanek Marek
 (73) Przedsiębiorstwo Wdrożeń Techniki Kotłowej TERMO-TECH Sp. z o.o., Stąporków (PL)
 (54) Palnik do spalania biomasy

Y1 (11) **64879** (41) 2009 08 03
 (51) **F23J 13/00** (2006.01)
F23L 17/00 (2006.01)
F23N 5/00 (2006.01)
 (21) 117233 (22) 2008 01 22
 (72) Rokita Marcin
 (73) DARCO Sp. z o.o., Pustków Osiedle (PL)
 (54) Regulator ciągu kominowego z miernikiem natężenia przepływu

Y1 (11) **64884** (41) 2009 08 17
 (51) **F24B 1/18** (2006.01)
F24F 6/08 (2006.01)
 (21) 117264 (22) 2008 02 04
 (72) Czogalla Jacek
 (73) Czogalla Jacek MCJ, Gaszowice (PL)
 (54) Biokominek z nawilżaczem

Y1 (11) **64888** (41) 2009 08 17
 (51) **F24B 1/18** (2006.01)
F24F 6/08 (2006.01)
 (21) 117282 (22) 2008 02 14
 (72) Czogalla Jacek
 (73) Czogalla Jacek MCJ, Gaszowice (PL)
 (54) Biokominek z nawilżaczem

Y1 (11) **64886** (41) 2009 08 17
 (51) **F24D 12/02** (2006.01)
F24H 9/12 (2006.01)
 (21) 117274 (22) 2008 02 07
 (72) Trojański Andrzej
 (73) TROJAN TECHNIKA GRZEWCZA A. Trojański Spółka Jawna, Kraków (PL)
 (54) Sprzętło cieplne

Y1 (11) **64865** (41) 2009 02 02
 (51) **F42B 8/00** (2006.01)
 (21) 116936 (22) 2007 07 27
 (72) Sak Jan
 (73) Sak Jan TELTOM, Tarnów (PL)
 (54) Rekwizyt do widowisk pirotechnicznych

Y1 (11) **64910** (41) 2009 04 27
 (51) **F42D 5/00** (2006.01)
 (21) 117071 (22) 2007 10 15
 (72) Błaszczyk Joanna, Grabowska Grażyna, Kosińska Barbara
 (73) Instytut Technologii Bezpieczeństwa MORATEX, Łódź (PL)
 (54) Modułowa osłona balistyczna

Y1 (11) **64883** (41) 2009 08 03
 (51) **G01C 15/00** (2006.01)
E01B 35/00 (2006.01)
 (21) 117252 (22) 2008 01 28
 (72) Anigacz Wojciech
 (73) Politechnika Opolska, Opole (PL)
 (54) Przyrząd do sygnalizowania osi główki szyny

Y1 (11) **64881** (41) 2009 08 03
 (51) **G01K 1/14** (2006.01)
G01K 13/00 (2006.01)
A01K 45/00 (2006.01)
 (21) 117241 (22) 2008 01 22
 (72) Bieda Waław, Szumski Jarowit
 (73) Uniwersytet Rolniczy im. Hugona Kołłątaja w Krakowie, Kraków (PL)
 (54) Termometr ściółkowo-powietrzny, zwłaszcza drobiarski

Y1 (11) **64912** (41) 2009 04 27
 (51) **G09B 29/04** (2006.01)

B42D 15/04 (2006.01)**G09F 1/04** (2006.01)

(21) 117305 (22) 2008 02 26

(23) 2007 10 24 TOUR SALON 2007

(72) Targowski Łukasz

(73) Targowski Łukasz TOURSHOP systemy promocyjne, Szczecin (PL)

(54) Folder obiektu lub miasta

Y1 (11) **64866** (41) 2009 03 16(51) **H05K 5/03** (2006.01)**H02B 1/28** (2006.01)**E21F 9/00** (2006.01)

(21) 117008 (22) 2007 09 06

(72) Kulczycki Emil, Kaliński Andrzej, Kaliński Filip

(73) Zakład Produkcyjny BOHOMET Henryk Bogusz, Jarosław Halarewicz Spółka Jawna, Ciele (PL)

(54) Pokrywa obudowy ognioszczelnej o podwyższonej łukochronności

Y1 (11) **64887** (41) 2009 08 17(51) **H05K 5/04** (2006.01)**B25J 19/00** (2006.01)

(21) 117278 (22) 2008 02 13

(72) Czupryniak Rafał

(73) Przemysłowy Instytut Automatyki i Pomiarów PIAP, Warszawa (PL)

(54) Zespół zasilania robota

Y1 (11) **64909** (41) 2009 02 16(51) **H05K 5/06** (2006.01)**H01M 2/10** (2006.01)**B61L 11/18** (2006.01)

(21) 116971 (22) 2007 08 14

(72) Kuczera Alojzy, Kuczera Jarosław

(73) Przedsiębiorstwo Handlowo-Produkcyjno-Usługowe IZOL-PLAST Sp. z o.o., Rogów (PL)

(54) Ognioszczelna skrzynia baterii akumulatorów górniczej lokomotywy akumulatorowej

Y1 (11) **64903** (41) 2009 08 03(51) **H05K 7/20** (2006.01)**H01L 23/02** (2006.01)**H01L 23/36** (2006.01)**H05K 9/00** (2006.01)**H01P 1/00** (2006.01)

(21) 118111 (22) 2009 02 11

(72) Arvaniti Andrzej, Tatarczuk-Orzeł Emanuela,

Popkowski Jarosław, Szczepaniak Zenon

(73) Przemysłowy Instytut Telekomunikacji S.A., Warszawa (PL)

(54) Konstrukcja mikrofalowego modułu nadawczego

INDEKS UDZIELONYCH PRAW OCHRONNYCH,
WEDŁUG SYMBOLI MKP

Symbol MKP	Nr prawa ochronn.	Symbol MKP	Nr prawa ochronn.
1	2	1	2
A01C 17/00 (2006.01)	64869	A61G 3/06 (2006.01)	64878*
A01K 45/00 (2006.01)	64881*	A61L 9/00 (2006.01)	64863
A41D 13/005 (2006.01)	64907	A62B 18/02 (2006.01)	64870
A45D 34/00 (2006.01)	64863*	A63B 23/04 (2006.01)	64905
A47G 25/00 (2006.01)	64867	A63B 21/00 (2006.01)	64905*
A47G 33/00 (2006.01)	64864	A63B 22/04 (2006.01)	64905*
A61B 19/02 (2006.01)	64902	A63B 23/04 (2006.01)	64906
A61C 19/02 (2006.01)	64902*	A63B 21/00 (2006.01)	64906*

1	2	1	2
A63B 22/02 (2006.01)	64906*	E06B 9/17 (2006.01)	64890
B23B 39/00 (2006.01)	64898	E06B 9/388 (2006.01)	64890*
B23B 41/00 (2006.01)	64898*	E06B 9/324 (2006.01)	64891
B23B 45/14 (2006.01)	64898*	E06B 9/40 (2006.01)	64891*
B25H 1/00 (2006.01)	64868*	E06B 9/40 (2006.01)	64892
B25J 19/00 (2006.01)	64887*	E06B 9/56 (2006.01)	64892*
B42D 15/04 (2006.01)	64912*	E21B 17/00 (2006.01)	64900
B60B 27/00 (2006.01)	64908	E21F 13/00 (2006.01)	64872*
B61L 11/18 (2006.01)	64909*	E21F 13/00 (2006.01)	64873*
B62D 7/00 (2006.01)	64908*	E21F 13/00 (2006.01)	64874*
B63C 9/06 (2006.01)	64899	E21F 13/00 (2006.01)	64901*
B65D 1/02 (2006.01)	64885	E21F 9/00 (2006.01)	64866*
B65D 41/04 (2006.01)	64885*	F16D 55/02 (2006.01)	64908*
B65D 1/34 (2006.01)	64895	F23D 1/00 (2006.01)	64871*
B65D 77/04 (2006.01)	64895*	F23G 7/10 (2006.01)	64871
B65D 1/34 (2006.01)	64896	F23J 13/00 (2006.01)	64879
B65D 77/04 (2006.01)	64896*	F23L 17/00 (2006.01)	64879*
B65D 5/18 (2006.01)	64880	F23N 5/00 (2006.01)	64879*
B65D 5/24 (2006.01)	64880*	F24B 1/18 (2006.01)	64884
B65G 43/02 (2006.01)	64872	F24B 1/18 (2006.01)	64888
B65G 43/02 (2006.01)	64873	F24D 12/02 (2006.01)	64886
B65G 43/02 (2006.01)	64874	F24F 6/08 (2006.01)	64884*
B66C 1/22 (2006.01)	64901	F24F 6/08 (2006.01)	64888*
C03B 35/26 (2006.01)	64875	F24H 9/18 (2006.01)	64871*
E01B 35/00 (2006.01)	64883*	F24H 9/12 (2006.01)	64886*
E02D 29/14 (2006.01)	64893	F42B 8/00 (2006.01)	64865
E02D 29/14 (2006.01)	64897	F42D 5/00 (2006.01)	64910
E03F 5/02 (2006.01)	64893*	G01C 15/00 (2006.01)	64883
E03F 5/02 (2006.01)	64897*	G01K 1/14 (2006.01)	64881
E04B 1/80 (2006.01)	64904	G01K 13/00 (2006.01)	64881*
E04B 1/343 (2006.01)	64868*	G09B 29/04 (2006.01)	64912
E04C 2/38 (2006.01)	64904*	G09F 1/04 (2006.01)	64912*
E04F 11/00 (2006.01)	64878	H01L 23/02 (2006.01)	64903*
E04F 19/04 (2006.01)	64911	H01L 23/36 (2006.01)	64903*
E04G 1/14 (2006.01)	64877	H01M 2/10 (2006.01)	64909*
E04G 7/00 (2006.01)	64877*	H01P 1/00 (2006.01)	64903*
E04H 1/12 (2006.01)	64868	H02B 1/28 (2006.01)	64866*
E04H 12/00 (2006.01)	64876	H05K 5/03 (2006.01)	64866
E05B 3/06 (2006.01)	64894	H05K 5/04 (2006.01)	64887
E05D 7/04 (2006.01)	64882	H05K 5/06 (2006.01)	64909
E06B 9/17 (2006.01)	64889	H05K 7/20 (2006.01)	64903
E06B 9/08 (2006.01)	64889*	H05K 9/00 (2006.01)	64903*

*) Prawo ochronne oznaczone więcej niż jednym symbolem klasyfikacyjnym. Ogłoszenie dotyczące tego prawa ochronnego można znaleźć pod symbolem klasyfikacyjnym odpowiadającym numerowi bez gwiazdki.

INDEKS NUMEROWY
UDZIELONYCH PRAW OCHRONNYCH

Nr prawa ochronn.	Symbol MKP	Nr prawa ochronn.	Symbol MKP
1	2	1	2
64863	A61L 9/00 (2006.01)	64875	C03B 35/26 (2006.01)
64864	A47G 33/00 (2006.01)	64876	E04H 12/00 (2006.01)
64865	F42B 8/00 (2006.01)	64877	E04G 1/14 (2006.01)
64866	H05K 5/03 (2006.01)	64878	E04F 11/00 (2006.01)
64867	A47G 25/00 (2006.01)	64879	F23J 13/00 (2006.01)
64868	E04H 1/12 (2006.01)	64880	B65D 5/18 (2006.01)
64869	A01C 17/00 (2006.01)	64881	G01K 1/14 (2006.01)
64870	A62B 18/02 (2006.01)	64882	E05D 7/04 (2006.01)
64871	F23G 7/10 (2006.01)	64883	G01C 15/00 (2006.01)
64872	B65G 43/02 (2006.01)	64884	F24B 1/18 (2006.01)
64873	B65G 43/02 (2006.01)	64885	B65D 1/02 (2006.01)
64874	B65G 43/02 (2006.01)	64886	F24D 12/02 (2006.01)

1	2	1	2
64887	H05K 5/04 (2006.01)	64900	E21B 17/00 (2006.01)
64888	F24B 1/18 (2006.01)	64901	B66C 1/22 (2006.01)
64889	E06B 9/17 (2006.01)	64902	A61B 19/02 (2006.01)
64890	E06B 9/17 (2006.01)	64903	H05K 7/20 (2006.01)
64891	E06B 9/324 (2006.01)	64904	E04B 1/80 (2006.01)
64892	E06B 9/40 (2006.01)	64905	A63B 23/04 (2006.01)
64893	E02D 29/14 (2006.01)	64906	A63B 23/04 (2006.01)
64894	E05B 3/06 (2006.01)	64907	A41D 13/005 (2006.01)
64895	B65D 1/34 (2006.01)	64908	B60B 27/00 (2006.01)
64896	B65D 1/34 (2006.01)	64909	H05K 5/06 (2006.01)
64897	E02D 29/14 (2006.01)	64910	F42D 5/00 (2006.01)
64898	B23B 39/00 (2006.01)	64911	E04F 19/04 (2006.01)
64899	B63C 9/06 (2006.01)	64912	G09B 29/04 (2006.01)

113

**DECYZJE O ODMOWIE UDZIELENIA
PRAWA OCHRONNEGO
(wydane po ogłoszeniu o zgłoszeniu)**

Poniższe zestawienie zawiera kolejno: numer zgłoszenia wzoru użytkowego oraz numer i rok wydania Biuletynu Urzędu Patentowego, w którym zgłoszenie zostało ogłoszone (dla zgłoszeń wydzielonych lub przekształconych ze zgłoszenia wynalazku umieszczono w nawiasie numer zgłoszenia macierzystego).

116951	04/2009	117182	13/2009
117154	13/2009		

114

**DECYZJE O UMORZENIU POSTĘPOWANIA
(wydane po ogłoszeniu o zgłoszeniu)**

Poniższe zestawienie zawiera kolejno: numer zgłoszenia wzoru użytkowego oraz numer i rok wydania Biuletynu Urzędu Patentowego, w którym zgłoszenie zostało ogłoszone (dla zgłoszeń wydzielonych lub przekształconych ze zgłoszenia wynalazku umieszczono w nawiasie numer zgłoszenia macierzystego).

115592	03/2007	117173	13/2009
117110	11/2009	117855	03/2004
117111	11/2009		

115

**DECYZJE STWIERDZAJĄCE WYGAŚNIĘCIE
DECYZJI O UDZIELENIU PRAWA OCHRONNEGO**

Poniższe zestawienie zawiera kolejno: numer zgłoszenia wzoru użytkowego oraz numer i rok wydania Biuletynu Urzędu Patentowego, w którym zgłoszenie zostało ogłoszone (dla zgłoszeń wydzielonych lub przekształconych ze zgłoszenia wynalazku umieszczono w nawiasie numer zgłoszenia macierzystego).

116321	05/2008	116851	26/2008
116835	25/2008	117400(116097)	23/2007

116

**WPISY I ZMIANY W REJESTRZE
PRAW OCHRONNYCH
(nieuwzględnione w innych samodzielnych ogłoszeniach)**

Poniższe zestawienie zawiera kolejno: kod rodzaju prawa, numer prawa ochronnego, datę wpisu, oznaczenie rubryki, w której dokona-

no wpisu lub zmiany oraz treść wpisu. Poszczególne rubryki rejestru praw ochronnych zawierają następujące dane:

rubryka A - nazwisko i imię albo nazwa, miejsce zamieszkania albo siedziba uprawnionego z prawa ochronnego (miejscowość, kraj) oraz numer identyfikacji podatkowej NIP, a także numer PESEL albo numer identyfikacyjny REGON, o ile zgłaszający je wskazał,

rubryka B - tytuł wzoru użytkowego,

rubryka C - nazwisko i imię twórcy wzoru użytkowego oraz jego miejsce zamieszkania (miejscowość, kraj),

rubryka D - prawa ograniczające prawo ochronne,

rubryka E - wpisy uzupełniające stan prawny prawa ochronnego,

rubryka F - wnioski o unieważnienie i sprzeciwy oraz decyzje dotyczące danego prawa ochronnego,

rubryka G - data unieważnienia lub data i przyczyna wygaśnięcia prawa ochronnego.

Uwaga: Publikacji podlegają: zmiana uprawnionego, twórcy, zmiana nazwy uprawnionego, prawa ograniczające prawo ochronne, sprostowania istotnych pomyłek.

(Y1) **61900** 2010 02 15 A. Wprowadzono zmianę uprawnionego przez wykreślenie wpisu: „Migała Janusz, Tarnów, Polska” i dokonanie wpisu: „INBEX Sp. z o.o., Tarnów, Polska 140354005”

(Y1) **61907** 2009 11 02 A. Wprowadzono zmianę uprawnionego przez wykreślenie wpisu: „Tomczak Danuta, Iława, Polska; Woźnowska Marianna, Frednowy, Polska” i dokonanie wpisu: „Tomczak Danuta, Iława, Polska; Woźnowski Włodzimierz, Frednowy, Polska; Woźnowski Jerzy, Frednowy, Polska; Banasiak Jadwiga, Frednowy, Polska”

(Y1) **63842, 63843** 2009 11 18 A. Wprowadzono zmianę uprawnionego przez wykreślenie wpisu: „POLBUD Wykonawstwo Sp. z o.o., Pakość-Łącko, Polska 093200821” i dokonanie wpisu: „POLBUD-POMORZE Spółka z o.o., Łącko, Polska 092534750”

(Y1) **64443** 2009 11 18 A. Wprowadzono zmianę nazwy uprawnionego przez wykreślenie wpisu: „TECHNO-LUX T.W.B.B. Nowodworski Spółka Jawna, Częstochowa, Polska 150953790” i dokonanie wpisu: „TECHNOLUX Spółka Jawna Nowodworski i Spółka, Częstochowa, Polska 150953790”

117

DECYZJE O WYGAŚNIĘCIU PRAWA OCHRONNEGO

Poniższe zestawienie zawiera kolejno: kod rodzaju prawa, numery praw ochronnych, które wygasły na podstawie art. 90 ust. 1 pkt 2 - 4 w związku z art. 100 ust. 1 ustawy z dnia 30.06.2000 r. - Prawo własności przemysłowej oraz datę wygaśnięcia prawa ochronnego.

(Y1) 61468	2009 03 08	(Y1) 63178	2009 03 03
(Y1) 61480	2009 03 30	(Y1) 63182	2009 03 19
(Y1) 61514	2009 03 22	(Y1) 63183	2009 03 24
(Y1) 61528	2009 03 20	(Y1) 63225	2009 03 22
(Y1) 61609	2009 03 06	(Y1) 63652	2009 03 03
(Y1) 61623	2009 03 20	(Y1) 63854	2009 03 06
(Y1) 61702	2009 03 06	(Y1) 63855	2009 03 06
(Y1) 61775	2009 03 26	(Y1) 63896	2009 03 03
(Y1) 62507	2009 03 30	(Y1) 63897	2009 03 03
(Y1) 62920	2009 03 22	(Y1) 63898	2009 03 08
(Y1) 62922	2009 03 29	(Y1) 63904	2009 03 27
(Y1) 63015	2009 03 16	(Y1) 64029	2009 03 30
(Y1) 63021	2009 03 31	(Y1) 64086	2009 03 01
(Y1) 63083	2009 03 05	(Y1) 64087	2009 03 27
(Y1) 63108	2009 02 18	(Y1) 64090	2009 03 10
(Y1) 63154	2009 03 01		

C. WZORY PRZEMYSŁOWE

Cyfrowe kody identyfikacyjne (wg normy WIPO ST. 80), które poprzedzają informacje o dokonanej rejestracji oznaczają:

- (11) – numer rejestracji
- (21) – numer zgłoszenia
- (22) – data zgłoszenia
- (30) – pierwszeństwo
- (51) – symbol klasy wzoru przemysłowego
- (54) – określenie przedmiotu wzoru
- (55) – rysunek wzoru lub fotografię wzoru
- (72) – imię i nazwisko twórcy wzoru
- (73) – nazwisko i imię bądź nazwę uprawnionego

118

REJESTRACJA

(od 15 123 do nr 15 184)

(51) 02-03 (11) **15123** (22) 2009 08 18 (21) 15158
 (73) KWARC, Krzysztof Kolanowski, Szczecin, (PL)
 (72) Kolanowski Krzysztof
 (54) Czapka
 (55)



(51) 02-03 (11) **15124** (22) 2009 08 18 (21) 15168
 (73) KWARC, Krzysztof Kolanowski, Szczecin, (PL)
 (72) Kolanowski Krzysztof
 (54) Czapka
 (55)

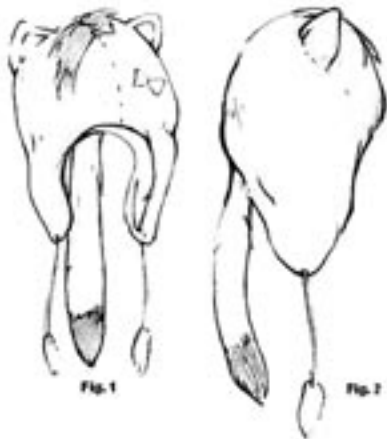

(51) 25-01 (11) **15125** (22) 2009 05 08 (21) 14629
 (73) ELEKTROMONTAŻ RZESZÓW Spółka Akcyjna, Rzeszów, (PL)
 (72) Sowa Zbigniew, Drzał Kazimierz

(54) Prefabrykowany fundament, zwłaszcza słupa oświetleniowego
 (55)

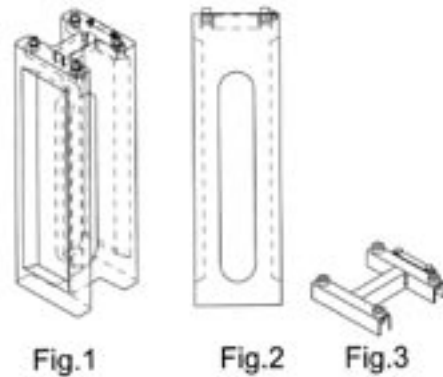

(51) 06-01 (11) **15126** (22) 2008 07 09 (21) 13332
 (73) Przedsiębiorstwo Wielobranżowe „INTERTECH”
 Jacek Leszczyński, Bielsko-Biała, (PL)
 (72) Leszczyński Jacek, Urban Andrzej
 (54) Stojak do hamaka
 (55)



(51) 12-16 (11) **15127** (22) 2007 03 29 (21) 11274
 (73) POL SP Sp. z o.o., Warszawa, (PL)
 (72) Jankiewicz Artur

(54) Uszczelka
(55)



(51) 12-16 (11) **15128** (22) 2008 04 15 (21) 12932
(73) P.H. ALEX Tadeusz Ożarowski, Brzozowo Antonie, (PL)
(72) Ożarowski Tadeusz
(54) Cewka do wtryskiwacza samochodowego gazu
(55)

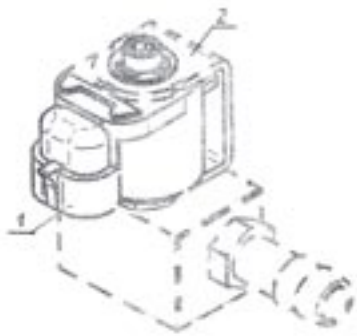

(51) 19-08 (11) **15129** (22) 2008 10 09 (21) 13703
(73) Zakłady Chemiczne „UNIA” Spółdzielnia Pracy, Poznań, (PL)
(72) Filary Zdzisław
(54) Etykieta
(55)



(51) 09-03 (11) **15130** (22) 2008 04 07 (21) 12898
(73) Przedsiębiorstwo Wielobranżowe „SEDAN-NATURA FRESH” Mariusz Rogalski, Tłuchowo, (PL)
(72) Rogalski Mariusz
(54) Opakowanie pochłaniacza wilgoci
(55)



(51) 09-03 (11) **15131** (22) 2007 12 17 (21) 12417
(73) Tomasz Kwapisz, Łódź, (PL)
(72) Kwapisz Tomasz
(54) Komplet opakowań
(55)



(51) 11-01 (11) **15132** (22) 2009 06 22 (21) 14854
(73) Witold Krupa, Białogard, (PL)
(72) Krupa Witold
(54) Breloczek
(55)

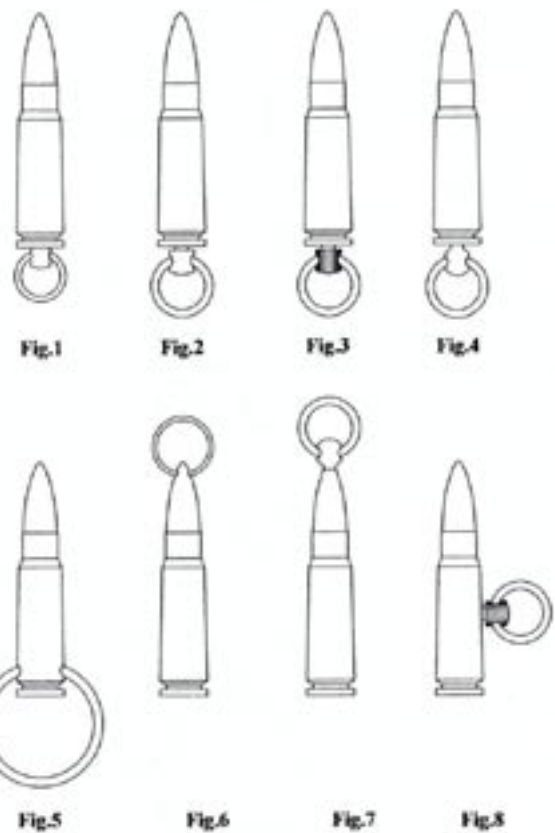

(51) 06-13 (11) **15133** (22) 2009 06 20 (21) 14849
(73) BIURO HANDLOWE „GRENO” Blatsios Ioannis, Pietrzykowice, (PL)
(72) Wójcik Monika

(54) Komplet pościeli CHOCOLATE BROWN
(55)

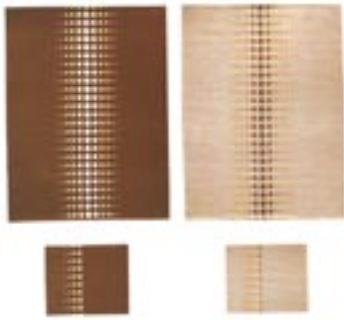

(51) 06-13 (11) **15134** (22) 2009 06 20 (21) 14848
(73) BIURO HANDLOWE „GRENO” Blatsios Ioannis, Pietrzykowice, (PL)
(72) Wójcik Monika
(54) Komplet pościeli AVELLINO
(55)

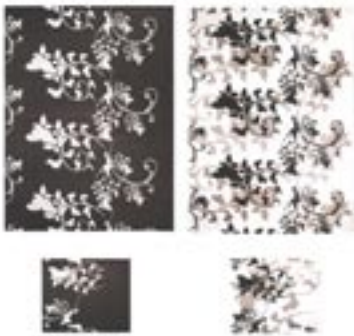

(51) 14-03 (11) **15135** (22) 2009 06 08 (21) 14803
(73) Jerzy Dzierżko , Gdańsk, (PL); Ryszard Bajduszewski, Gdynia, (PL)
(72) Dzierżko Jerzy, Bajduszewski Ryszard
(54) Iskrobezpieczny telefon górniczy
(55)



(51) 11-01 (11) **15136** (22) 2009 08 18 (21) 15206
(73) APART Sp. z o.o., Suchy Las k. Poznań, (PL)
(72) Muszyński Sebastian
(54) Pierścionek
(55)



(51) 11-01 (11) **15137** (22) 2009 08 18 (21) 15205
(73) APART Sp. z o.o., Suchy Las k. Poznań, (PL)
(72) Muszyński Sebastian
(54) Pierścionek
(55)



(51) 11-01 (11) **15138** (22) 2009 08 18 (21) 15204
(73) APART Sp. z o.o., Suchy Las k. Poznań, (PL)
(72) Muszyński Sebastian
(54) Pierścionek
(55)



(51) 11-01 (11) **15139** (22) 2009 08 18 (21) 15203
(73) APART Sp. z o.o., Suchy Las k. Poznań, (PL)
(72) Muszyński Sebastian
(54) Pierścionek
(55)



(51) 11-01 (11) **15140** (22) 2009 08 18 (21) 15202
(73) APART Sp. z o.o., Suchy Las k. Poznań, (PL)
(72) Muszyński Sebastian
(54) Pierścionek
(55)



(51) 11-01 (11) **15141** (22) 2009 08 18 (21) 15200
(73) APART Sp. z o.o., Suchy Las k. Poznań, (PL)
(72) Muszyński Sebastian
(54) Pierścionek
(55)



(51) 11-01 (11) **15142** (22) 2009 08 18 (21) 15199
(73) APART Sp. z o.o., Suchy Las k. Poznań, (PL)
(72) Muszyński Sebastian

(54) Pierścionek
(55)



(51) 11-01 (11) **15143** (22) 2009 08 18 (21) 15198
(73) APART Sp. z o.o., Suchy Las k. Poznań, (PL)
(72) Muszyński Sebastian
(54) Pierścionek
(55)



(51) 11-01 (11) **15144** (22) 2009 08 18 (21) 15195
(73) APART Sp. z o.o., Suchy Las k. Poznań, (PL)
(72) Muszyński Sebastian
(54) Pierścionek
(55)



(51) 11-01 (11) **15145** (22) 2009 08 18 (21) 15194
(73) APART Sp. z o.o., Suchy Las k. Poznań, (PL)
(72) Muszyński Sebastian
(54) Pierścionek
(55)



(51) 11-01 (11) **15146** (22) 2009 08 18 (21) 15193
(73) APART Sp. z o.o., Suchy Las k. Poznań, (PL)
(72) Muszyński Sebastian
(54) Pierścionek
(55)



(51) 11-01 (11) **15147** (22) 2009 08 18 (21) 15191
(73) APART Sp. z o.o., Suchy Las k. Poznań, (PL)
(72) Muszyński Sebastian

(54) Pierścionek
(55)



(51) 11-01 (11) **15148** (22) 2009 08 18 (21) 15190
(73) APART Sp. z o.o., Suchy Las k. Poznań, (PL)
(72) Muszyński Sebastian
(54) Pierścionek
(55)



(51) 11-01 (11) **15149** (22) 2009 08 18 (21) 15189
(73) APART Sp. z o.o., Suchy Las k. Poznań, (PL)
(72) Muszyński Sebastian
(54) Pierścionek
(55)



(51) 11-01 (11) **15150** (22) 2009 08 18 (21) 15188
(73) APART Sp. z o.o., Suchy Las k. Poznań, (PL)
(72) Muszyński Sebastian
(54) Pierścionek
(55)



(51) 11-01 (11) **15151** (22) 2009 08 18 (21) 15187
(73) APART Sp. z o.o., Suchy Las k. Poznań, (PL)
(72) Muszyński Sebastian
(54) Pierścionek
(55)



(51) 11-01 (11) **15152** (22) 2009 08 18 (21) 15186
(73) APART Sp. z o.o., Suchy Las k. Poznań, (PL)
(72) Muszyński Sebastian

(54) Pierścionek
(55)



(51) 11-01 (11) **15153** (22) 2009 08 18 (21) 15185
(73) APART Sp. z o.o., Suchy Las k. Poznania, (PL)
(72) Muszyński Sebastian
(54) Pierścionek
(55)



(51) 11-01 (11) **15154** (22) 2009 08 18 (21) 15184
(73) APART Sp. z o.o., Suchy Las k. Poznania, (PL)
(72) Muszyński Sebastian
(54) Pierścionek
(55)



(51) 11-01 (11) **15155** (22) 2009 08 18 (21) 15183
(73) APART Sp. z o.o., Suchy Las k. Poznania, (PL)
(72) Muszyński Sebastian
(54) Pierścionek
(55)



(51) 11-01 (11) **15156** (22) 2009 08 18 (21) 15182
(73) APART Sp. z o.o., Suchy Las k. Poznania, (PL)
(72) Muszyński Sebastian
(54) Pierścionek
(55)



(51) 11-01 (11) **15157** (22) 2009 08 18 (21) 15181
(73) APART Sp. z o.o., Suchy Las k. Poznania, (PL)
(72) Muszyński Sebastian

(54) Pierścionek
(55)



(51) 99-00 (11) **15158** (22) 2009 10 02 (21) 15435
(73) UNION DES ASSOCIATIONS EUROPÉENNES DE FOOTBALL (UEFA), Nyon, (CH)
(72) Pombinho Helder
(54) Znak graficzny
(55)



Fig. 1

(51) 05-05 (11) **15159** (22) 2009 08 04 (21) 15028
(73) FARGOTEX Sp. z o.o., Łomża, (PL)
(72) Kosiorek Józef
(54) Tkanina dekoracyjna
(55)



Fig. 1

Fig. 2

(51) 11-02 (11) **15160** (22) 2009 08 03 (21) 15019
(73) „BETFORM-ART” Radosław Płotecki, Piotr Skrzypiec Spółka Jawna, Janowice Wielkie, (PL)
(72) Znamienkiewicz Marcin
(54) Figura „Kobieta-aniół z uniesionymi skrzydłami”
(55)



(51) 06-06 (11) **15161** (22) 2009 04 20 (21) 14527
(73) Maciej Ostański, Gruszczyn, (PL); Jakub Ostański, Gruszczyn, (PL)
(72) Ostański Maciej, Ostański Jakub

(54) Stelaż fotela
(55)



(51) 09-01 (11) **15162** (22) 2009 04 14 (21) 14502
(73) KENTPOL-Żywiecki Kryształ Sp. z o.o., Kęty, (PL)
(72) Kryń Marek, Strzop Lidia
(54) Butelka
(55)



(51) 10-04 (11) **15163** (22) 2009 05 07 (21) 14626
(73) Capek Sp. z o.o., Skrzyszów, (PL)
(72) Dzikie Waclaw
(54) Wzornik oklein
(55)

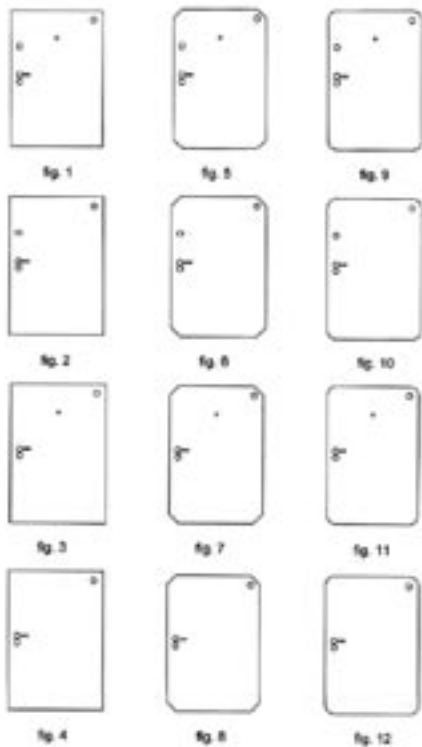

(51) 25-01 (11) **15164** (22) 2009 03 09 (21) 14291
(73) „MIDAS” Małgorzata Wesołowska, Kielce, (PL)
(72) Wesołowski Marek

(54) Listwa przypodłogowa
(55)



(51) 19-08 (11) **15165** (22) 2009 03 04 (21) 14265
(73) Herbapol-Lublin S.A., Lublin, (PL)
(72) Wdowińska Ewa
(54) Etykieta syropu „Owocowa Spizarnia”
(55)



(51) 05-02 (11) **15166** (22) 2009 02 20 (21) 14213
(73) Firma MARILYN Marzena Janiak, Łódź, (PL)
(72) Gryzłó Mateusz
(54) Aplikacja koronkarska
(55)

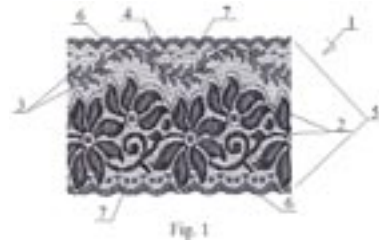

(51) 08-09 (11) **15167** (22) 2009 02 11 (21) 14176
(73) JMT Jarosław Tabaka, Września, (PL)
(72) Tabaka Jarosław
(54) Obejma, zwłaszcza do słupka ogrodzeniowego
(55)

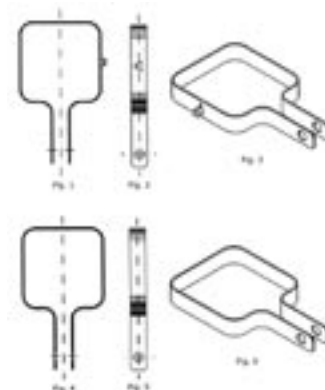

(51) 21-01 (11) **15168** (22) 2009 02 09 (21) 14164
(73) Jerzy Zgajewski, Częstochowa, (PL)

- (72) Zgajewski Jerzy
 (54) Zabawka w postaci zestawu do piasku
 (55)



- (51) 23-05 (11) **15169** (22) 2009 05 26 (21) 14720
 (73) BEYSTER INTERNATIONAL Sp. z o.o., Śmiałowice, (PL)
 (72) Bejster Jan Bogdan
 (54) Podpałka
 (55)



- (51) 21-02 (11) **15170** (22) 2008 11 18 (21) 13861
 (73) Aleksander Karasiński, Wrocław, (PL)
 (72) Karasiński Aleksander
 (54) Tyczka treningowa-słalomowa dla narciarzy i snowboarderów
 (55)



- (51) 09-03 (11) **15171** (22) 2008 08 27 (21) 13551
 (73) „PROMENS WARSZAWA” Sp. z o.o., Otwock, (PL)
 (72) Krupiński Norbert
 (54) Pojemnik
 (55)

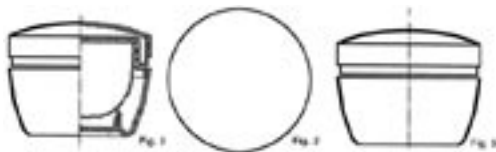

- (51) 25-02 (11) **15172** (22) 2008 07 10 (21) 13342
 (73) Złoty Stok Farby Spółka z ograniczoną odpowiedzialnością, Złoty Stok, (PL)
 (72) Mercer Frank Brian
 (54) Siatka przeciwśnieżna z tworzywa sztucznego
 (55)

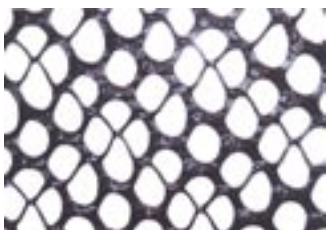

- (51) 25-02 (11) **15173** (22) 2009 04 27 (21) 14560
 (73) HANBUD Henryk Pruszyński, Bielsk Podlaski, (PL)
 (72) Pruszyński Henryk
 (54) Metalowa sztacheta
 (55)

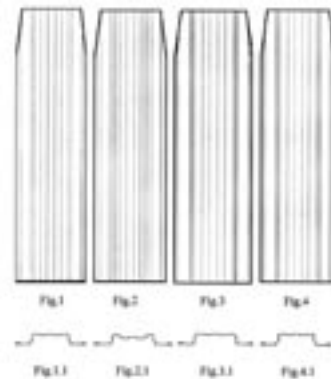

- (51) 07-06 (11) **15174** (22) 2009 06 01 (21) 14757
 (73) Łukasz Ertel, Sadowie, (PL)
 (72) Ertel Łukasz
 (54) Podkładka kształtowa
 (55)



- (51) 06-04 (11) **15175** (22) 2009 06 01 (21) 14758
 (73) Łukasz Ertel, Sadowie, (PL)
 (72) Ertel Łukasz
 (54) Pojemnik do czasopism
 (55)



- (51) 99-00 (11) **15176** (22) 2009 07 27 (21) 14990
 (73) Studio Beata Dębowska, Pławniowice, (PL)
 (72) Dębowska Beata
 (54) Ornament
 (55)



(51) 09-01 (11) **15177** (22) 2009 07 27 (21) 14992
 (73) Michał Dudek, Częstochowa, (PL)
 (72) Dudek Michał
 (54) Butelka
 (55)



(51) 25-03 (11) **15178** (22) 2009 06 09 (21) 14809
 (73) Piotr Andrikopulos, Łódź, (PL)
 (72) Andrikopulos Piotr
 (54) Altana
 (55)

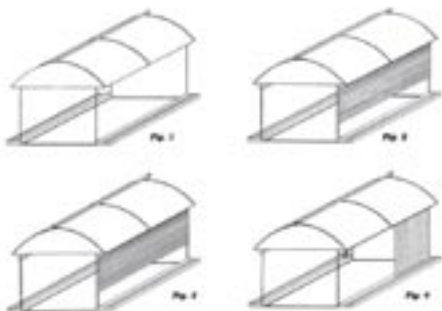

(51) 07-06 (11) **15179** (22) 2009 06 03 (21) 14770
 (73) Łukasz Ertel, Sadowie, (PL)
 (72) Ertel Łukasz
 (54) Podkładka kształtowa
 (55)



(51) 06-04 (11) **15180** (22) 2009 06 03 (21) 14771
 (73) Łukasz Ertel, Sadowie, (PL)
 (72) Ertel Łukasz
 (54) Stojak do czasopism
 (55)



(51) 21-01 (11) **15181** (22) 2009 06 15 (21) 14824
 (73) HAPPY TOYS P.P.H. Jerzy Zgajewski, Częstochowa, (PL)
 (72) Zgajewski Jerzy

(54) Zabawka w postaci toru jazdy
 (55)

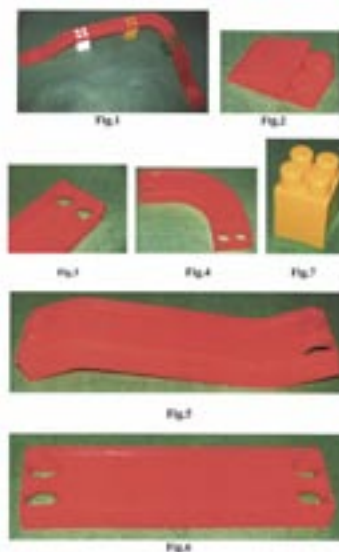

(51) 21-01 (11) **15182** (22) 2009 06 15 (21) 14825
 (73) HAPPY TOYS P.P.H. Jerzy Zgajewski, Częstochowa, (PL)
 (72) Zgajewski Jerzy
 (54) Zabawka w postaci łopatk
 (55)

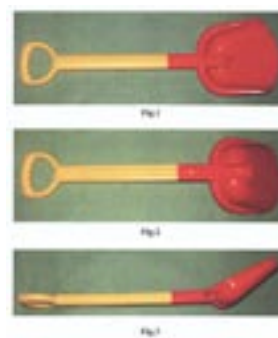

(51) 21-01 (11) **15183** (22) 2009 06 15 (21) 14823
 (73) HAPPY TOYS P.P.H. Jerzy Zgajewski, Częstochowa, (PL)
 (72) Zgajewski Jerzy
 (54) Zabawka w postaci gry zręcznościowej
 (55)

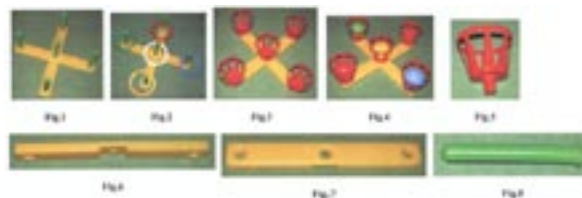

(51) 11-02 (11) **15184** (22) 2009 07 14 (21) 14933
 (73) „BETFORM ART” Radosław Płotecki, Piotr Skrzypiec Spółka Jawna, Janowice Wielkie, (PL)
 (72) Znamienkiewicz Marcin
 (54) Figura „Gnom szczęściarz”
 (55)



119

**WPISY I ZMIANY W REJESTRZE WZORÓW PRZEMYSŁOWYCH
(nieuwzględnione w innych samodzielnych ogłoszeniach)**

Poniższe zestawienie zawiera kolejno: numer rejestracji wzoru przemysłowego, datę wpisu, oznaczenie rubryki, w której dokonano wpisu lub zmiany oraz treść wpisu. Poszczególne rubryki rejestru wzorów przemysłowych zawierają następujące dane:

rubryka A - nazwisko i imię albo nazwa, miejsce zamieszkania albo siedziba uprawnionego z prawa z rejestracji wzoru przemysłowego (miejscowość, kraj) oraz numer identyfikacji podatkowej NIP, a także numer PESEL albo numer identyfikacyjny REGON, o ile zgłaszający je wskazał,

rubryka B - przedmiot wzoru przemysłowego,

rubryka C - nazwisko i imię twórcy wzoru przemysłowego oraz jego miejsce zamieszkania (miejscowość, kraj),

rubryka D - prawa ograniczające prawo z rejestracji,

rubryka E - wnioski o unieważnienie i sprzeciwy oraz decyzje dotyczące danego prawa z rejestracji,

rubryka F - data unieważnienia lub data i przyczyna wygaśnięcia prawa z rejestracji.

Uwaga: Publikacji podlegają: zmiana uprawnionego, twórcy, zmiana nazwy uprawnionego, prawa ograniczające prawo z rejestracji wzoru przemysłowego, sprostowania istotnych pomyłek.

3363, 3364 200911 17 A. Wprowadzono zmianę nazwy uprawnionego przez wykreślenie wpisu: „Przedsiębiorstwo TERMIX s.c. Bogusław Kozub&Paweł Kozub, Nowy Sącz, Polska 492841741, 734-29-44-771” i dokonanie wpisu: „TERMIX Spółka Jawna Kozub B., Świnarsko, Polska 492841741”

5848 2009 11 12 A. Wprowadzono zmianę uprawnionego przez wykreślenie wpisu: „CABOT SAFETY INTERMEDIATE CORPORATION, 650 Dawson Drive Newark Delaware 19713, Stany Zjednoczone Ameryki” i dokonanie wpisu: „Cabot Safety Intermediate LLC, Newark, Stany Zjednoczone Ameryki”

5848 2009 11 12 A. Wprowadzono zmianę uprawnionego przez wykreślenie wpisu: „Cabot Safety Intermediate LLC, Newark, Stany Zjednoczone Ameryki” i dokonanie wpisu: „3M Innovative Properties Company, St. Paul, Stany Zjednoczone Ameryki”

12189, 12282, 12370, 12371, 12735 2009 2009 11 16 A. Wprowadzono zmianę siedziby uprawnionego przez wykreślenie wpisu: „AWENTA E.W.A. CHOMKA SPÓŁKA JAWNA, Mińsk Mazowiecki, Polska 140808498” i dokonanie wpisu: „AWENTA E.W.A. CHOMKA SPÓŁKA JAWNA, Stojadła, Polska”

13955 2009 11 19 A. Wprowadzono zmianę uprawnionego przez wykreślenie wpisu: „Grzegorz Kordyl, Nowy Bedoń, Polska” i dokonanie wpisu: „Grzegorz Kordyl – LIW-PROJEKT, Nowy Bedoń, Polska 100348941”

120

**DECYZJE STWIERDZAJĄCE WYGAŚNIĘCIE
DECYZJI O UDZIELENIU PRAWA Z REJESTRACJI**

Poniższe zestawienie zawiera numer zgłoszenia wzoru przemysłowego.

12943	13069	13892
12981	13622	13985
13061	13625	14096

121

**DECYZJE O UNIEWAŻNIENIU
PRAWA Z REJESTRACJI**

Poniższe zestawienie zawiera kolejno: numer rejestracji wzorów przemysłowych, datę unieważnienia prawa z rejestracji oraz treść decyzji.

3162 2009 03 30 unieważniono prawo z rejestracji wzoru przemysłowego.

2350 2009 05 20 unieważniono prawo z rejestracji wzoru przemysłowego.

122

**DECYZJE O WYGAŚNIĘCIU
PRAWA Z REJESTRACJI**

Poniższe zestawienie zawiera kolejno: numer rejestracji wzorów przemysłowych i datę wygaśnięcia prawa z rejestracji.

7309	2009 03 24	7440	2009 02 25
7321	2009 01 23	7441	2009 02 23
7323	2009 01 23	7442	2009 02 23
7324	2009 01 23	7443	2009 02 23
7325	2009 01 23	7444	2009 02 23
7326	2009 03 15	7445	2009 02 23
7345	2009 03 29	7449	2009 02 10
7347	2009 03 12	7450	2009 02 10
7349	2009 02 11	7452	2009 03 05
7353	2009 01 23	7455	2009 03 06
7356	2009 03 02	7456	2009 03 06
7366	2009 03 10	7457	2009 03 06
7367	2009 03 10	7462	2009 02 09
7378	2009 03 02	7464	2009 03 12
7382	2009 03 02	7465	2009 03 12
7386	2009 02 09	7480	2009 03 19
7387	2009 01 30	7481	2009 03 19
7389	2009 01 07	7482	2009 03 19
7390	2009 01 23	7489	2009 03 16
7391	2009 01 23	7496	2009 02 25
7392	2009 01 23	7497	2009 03 09
7394	2009 03 15	7498	2009 03 09
7399	2009 01 23	7499	2009 03 24
7400	2009 01 23	7500	2009 03 24
7405	2009 03 11	7501	2009 03 24
7406	2009 03 18	7502	2009 03 24
7407	2009 03 31	7503	2009 03 25
7407	2009 03 31	7522	2009 01 23
7420	2009 01 07	7529	2009 03 17
7421	2009 02 25	7531	2009 01 23
7422	2009 02 25	7533	2009 04 16
7423	2009 03 31	7537	2009 03 16
7430	2009 03 31	7538	2009 02 09
7431	2009 01 21	7539	2009 01 17
7432	2009 02 12	7540	2009 01 17
7433	2009 01 21	9062	2008 11 21
7435	2009 01 21		

D. ZNAKI TOWAROWE

Cyfrowe kody identyfikacyjne (wg normy WIPO ST. 60), które poprzedzają informacje o dokonanej rejestracji oznaczają:

- (111) – numer prawa ochronnego
- (151) – data wydania decyzji o udzieleniu prawa ochronnego
- (210) – numer zgłoszenia
- (220) – data zgłoszenia (w przypadku konwersji – oznaczono literą K – jest to data od której liczy się okres ochrony na terenie Polski)
- (441) – data ogłoszenia o zgłoszeniu
- (510) – wykaz towarów
- (511) – klasy towarowe
- (531) – symbol klasyfikacji elementów graficznych znaku
- (540) – określenie znaku towarowego ze wskazaniem kolorów
- (551) – wskazanie kategorii znaku towarowego lub udzielonego prawa jeżeli dotyczy wspólnego prawa ochronnego, wspólnego znaku towarowego albo wspólnego znaku towarowego gwarancyjnego
- (732) – nazwisko i imię lub nazwę uprawnionego, jego miejsce zamieszkania lub siedzibę oraz kod kraju

123

REJESTRACJA

(od nr 221 001 do nr 222 100)

(111) **221001** (220) 2008 07 04 (210) 343133
 (151) 2009 10 07 (441) 2008 10 13
 (732) TIANJIN PIPE (GROUP) CORPORATION, Tianjin, CN.
 (540)



(531) 26.1.1, 26.1.5, 26.1.18, 27.5.1, 27.5.21
 (510), (511) **06** metalowe kształtki rurowe rozgałęzieniowe; sprzączki z metali nieszlachetnych; metalowe obudowy do szybów naftowych; stal lana; zaciski z metalu do kabli i rur; opaski zaciskowe metalowe do łączenia rur; metalowe kolanka do rur; złączki metalowe rur; przewody rurowe rozgałęzione z metalu do rurociągów; rurociągi zasilające z metalu; metalowe osłony do rur; rury metalowe; rury z metalu do instalacji centralnego ogrzewania; metalowe przewody rurowe; podpory metalu; metalowe materiały zbrojeniowe do przewodów rurowych; pierścienie z metalu; pręty z metalu do lutowania i spawania; grodnice ze stali; arkusze i płyty z blachy; tuleje metalowe, drut lutowniczy z metalu; rury stalowe; metalowe pręty do spawania; obudowy z metalu; metalowe przewody rurowe; rury strukturalne z metalu; metalowe rury cylindrów hydraulicznych; metalowe złączki rur; metalowe kęsy do odlewania; metalowe kęsy płyt; blacha stalowa; taśma stalowa; rury stalowe; drut stalowy; stal surowa lub półprzetworzona; metalowe haki ściennie do mocowania.

(111) **221002** (220) 2008 07 08 (210) 343232
 (151) 2009 10 15 (441) 2008 10 13
 (732) Meble 21 Sp. J. Ciastoń Wojciech i Grzegorz, Zielonka, PL.

(540)



Kolor znaku: biały, niebieski
 (531) 27.5.1, 29.1.12
 (510), (511) **20** meble łazienkowe.

(111) **221003** (220) 2008 07 18 (210) 343756
 (151) 2009 09 11 (441) 2008 10 27
 (732) Elżbieta Dzikowska, Warszawa, PL.

(540) pieprz i wanilia
 (510), (511) **09** dyski kompaktowe audio-wideo, dyski do rejestracji dźwięku, dyski kompaktowe, nośniki danych, płyty fonograficzne, filmy animowane, kompas, magnesy dekoracyjne, programy komputerowe nagrane lub stanowiące software ładowalny, **16** albumy, atlasy, artykuły biurowe z wyjątkiem mebli, broszury, czasopisma, czcionki, fotografie, gazety, mapy geograficzne, globusy ziemskie, repertuary, rozkłady jazdy, kalendarze, reprodukcje graficzne, kalendarze z kartkami do zdzierania, karty pocztowe, książki, zakładki do książek, papier do pisania listów, materiały piśmienne, materiały do nauczania, plakaty, znaczki pocztowe, podręczniki, dzieła sztuki litograficzne, **35** profesjonalne zarządzanie działalnością artystyczną, agencje importowo-eksportowe, uaktualnianie i dystrybucja materiałów reklamowych, reklama radiowa, rozpowszechnianie materiałów reklamowych, reklama za pośrednictwem sieci komputerowej, publikowanie tekstów reklamowych, reklamy korespondencyjne, przygotowywanie reklam prasowych, organizowanie targów w celach handlowych lub reklamowych, organizowanie wystaw w celach handlowych lub reklamowych, zarządzanie zbiorami informatycznymi, rozpowszechnianie katalogów reklamowych, planowanie działalności reklamowej, pomoc i doradztwo w prowadzeniu dzia-

łałości gospodarczej, usługi sprzedaży taśm wideo, **38** agencje informacyjne, przesyłanie informacji, usługi ogłoszeń elektronicznych, poczta elektroniczna, **39** usługi transportowe, usługi biur turystycznych w zakresie transportu podróży, dostarczanie towarów zamówionych korespondencyjnie, organizowanie podróży, organizowanie wycieczek, organizowanie wycieczek morskich, usługi osób towarzyszących podróżnym, pilotaż, rezerwacja miejsc na podróże, spacerowe rejsy statkami, rezerwacja transportu, informacja o transporcie, transport pasażerski, turystyka, zwiedzanie turystyczne, **41** produkcja filmów, fotoreportaże, obsługa gier w systemie on line, usługi klubowe, organizowanie i obsługa konferencji, organizowanie i obsługa kongresów, organizowanie konkursów, publikowanie książek, kształcenie praktyczne w formie pokazów, usługi muzeów, nocne kluby, usługi obrazów cyfrowych, powołanie konferencji, organizowanie wystaw z dziedziny kultury lub edukacji, produkcja programów telewizyjnych, produkcja radiowych programów rozrywkowych, publikowanie tekstów innych niż teksty reklamowe, usługi związane z organizacją wypoczynku, organizowanie i prowadzenie przyjęć w zakresie części rozrywkowej, produkcja filmów na taśmach wideo, usługi klubowe inne, świadczenie usług rozrywkowych, usługi studia nagrań, usługi w zakresie tworzenia kompozycji muzycznych, publikowanie zdjęć w telewizji, gazetach, czasopiśmie, za pośrednictwem Internetu, **43** usługi w zakresie prowadzenia restauracji, **45** doradztwo w zakresie własności intelektualnej, zarządzanie prawami autorskimi, licencjonowanie własności intelektualnej, usługi związane z bezpieczeństwem własności intelektualnej.

(111) **221004** (220) 2008 07 25 (210) 344059
 (151) 2009 10 08 (441) 2008 10 27
 (732) „ORSNET” Sp. z o.o., Zalesie Górne, PL.
 (540)



Kolor znaku: granatowy, pomarańczowy, czarny
 (531) 26.1.1, 27.5.1, 29.1.13

(510), (511) **35** doradztwo specjalistyczne w sprawach działalności gospodarczej, doradztwo i pomoc w zakresie organizowania i prowadzenia działalności gospodarczej, doradztwo i pomoc w zakresie zarządzania działalnością gospodarczą, badania w dziedzinie działalności gospodarczej, badania rynku, ekspertyzy w zakresie działalności gospodarczej, informacja o działalności gospodarczej, wycena działalności handlowej, doradztwo w zakresie zarządzania personalnego, organizowanie targów i wystaw w celach handlowych lub reklamowych, organizowanie aukcji, **36** usługi finansowe, informacje finansowe, operacje finansowe, transakcje finansowe, usługi leasingu finansowego, doradztwo w sprawach finansowych, pośrednictwo finansowe dotyczące udzielania pożyczek pieniężnych, udzielania kredytów, lokowania w papierach wartościowych, finansowanie pożyczek, spłaty ratalne, analizy finansowe; agencje kredytowe, usługi związane z udzielaniem kredytów, kredyty ratalne; usługi bankowe, emisja kart kredytowych, obsługa kart kredytowych, pomoc osobom fizycznym i prawnym w ocenie zdolności kredytowych; agencje pośrednictwa w handlu nieruchomościami; organizowanie funduszy na cele dobroczynne, sponsorowanie finansowe; usługi ubezpieczeniowe; pomoc osobom fizycznym i prawnym w ściąganiu należności płatniczych.

(111) **221005** (220) 2008 07 25 (210) 344075
 (151) 2009 10 08 (441) 2008 10 27
 (732) Polska Telefonia Komórkowa Centertel Sp. z o.o., Warszawa, PL.
 (540) Wolny Weekend

(510), (511) **09** urządzenia i przyrządy naukowe, żeglarskie, geodezyjne, elektryczne, elektroniczne, fotograficzne, kinematograficzne, optyczne, wagowe, pomiarowe, sygnalizacyjne, kontrolne, do ratowania życia, do celów dydaktycznych; urządzenia do nagrywania, transmisji lub reprodukcji dźwięku lub obrazu; magnetyczne nośniki danych, płyty (dyski) z nagraniami; automaty sprzedające i mechanizmy do urządzeń uruchamianych przez wrzucenie monety; kasy

sklepowe, maszyny liczące, sprzęt przetwarzający dane i komputery; urządzenia do gaszenia ognia, **38** usługi telekomunikacyjne.

(111) **221006** (220) 2008 07 25 (210) 344076
 (151) 2009 10 08 (441) 2008 10 27

(732) Polska Telefonia Komórkowa Centertel Sp. z o.o., Warszawa, PL.

(540) Masz za staż

(510), (511) **09** urządzenia i przyrządy naukowe, żeglarskie, geodezyjne, elektryczne, elektroniczne, fotograficzne, kinematograficzne, optyczne, wagowe, pomiarowe, sygnalizacyjne, kontrolne, do ratowania życia, do celów dydaktycznych; urządzenia do nagrywania, transmisji lub reprodukcji dźwięku lub obrazu; magnetyczne nośniki danych, płyty (dyski) z nagraniami; automaty sprzedające i mechanizmy do urządzeń uruchamianych przez wrzucenie monety; kasy sklepowe, maszyny liczące, sprzęt przetwarzający dane i komputery; urządzenia do gaszenia ognia, **38** usługi telekomunikacyjne.

(111) **221007** (220) 2008 04 14 (210) 339567
 (151) 2009 09 11 (441) 2008 07 21

(732) „NICZUK METALL-PL” Spółka Jawna, Wilimowo, PL.

(540)



Kolor znaku: granatowy, niebieski, biały

(531) 27.5.1, 29.1.13

(510), (511) **06** metalowe elementy systemów zamocowań: uchwyty do rur, konsole, pręty, wsporniki grzejnikowe, moduły umywalkowe i bidetowe oraz osprzęt do nich, kołki rozporowe, kotwy, wkręty dwugwintowe, złączki do rur metalowe, złączki kabli metalowe, metalowe szyny meblowe, metalowe zasuwy, **07** metalowe formy wtryskowe, wykrojniki, tłoczniaki, **09** rozdzielacze i urządzenia zamykające do urządzeń transportujących, **12** przenośniki naziemne-transportery, **42** usługi projektowe w zakresie techniki i technologii w przemyśle metalowym.

(111) **221008** (220) 2008 04 15 (210) 339661
 (151) 2009 10 19 (441) 2008 07 21

(732) DRAMIŃSKI Janusz Leszek Dramiński, Olsztyn, PL.

(540)

DRAMIŃSKI

(531) 27.5.1

(510), (511) **09** przyrządy i urządzenia elektryczne, optyczne, elektroniczne, pomiarowe, sygnalizacyjne, kontrolne i do celów naukowych, urządzenia do transformacji, rejestracji i odtwarzania obrazu i dźwięku, maszyny liczące, testery, **10** aparaty i urządzenia weterynaryjne, czujniki, testery, termometry, analizatory, **37** naprawy aparatów i urządzeń elektrycznych, elektronicznych, pomiarowo-sygnalizacyjnych oraz do rejestracji i odtwarzania obrazu i dźwięku.

(111) **221009** (220) 2006 03 10 (210) 307441
 (151) 2009 08 14 (441) 2006 06 12

(732) PRACOWNIA CUKIERNICZA S.C. Jan, Michał,

Bożena Biernacny, Kazimierza Wielka, PL.

(540) BASZTOWA

(510), (511) **30** lody: mleczne, sokowe, śmietankowe, wodne, jogurt mrożony, sorbety, sferbety, torty lodowe, rolady lodowe, desery, puddingi, galaretki spożywcze, **35** zgrupowanie na rzecz osób trzecich różnych towarów pozwalające nabywcy wygodnie je oglądać i kupować w sklepie i hurtowniach z lodami.

(111) **221010** (220) 2006 07 31 (210) 313765
 (151) 2009 08 17 (441) 2006 11 13

(732) DoIT Spółka z o.o., Szczytno, PL.

(540)



Kolor znaku: biały, niebieski, zielony, czerwony, ciemnoniebieski, beżowy, granatowy

(531) 1.5.1, 27.5.1, 29.1.15

(510), (511) **35** usługi w zakresie zarządzania zbiorami informatycznymi, usługi w zakresie komputerowego zarządzania plikami oraz pozyskiwania i systematyzacja komputerowych baz danych, reklama za pośrednictwem sieci komputerowej, wyszukiwanie informacji w plikach komputerowych dla osób trzecich, wyszukiwanie w komputerowych bazach danych, sortowanie danych w bazach komputerowych, usługi związane ze sporządzaniem i zarządzaniem stron internetowych, zarządzanie hotelami, usługi w zakresie sprzedaży apartamentów i pokoi hotelowych dla osób trzecich, **36** zarządzanie nieruchomościami, pośrednictwo w zakresie obrotu nieruchomościami i wynajem nieruchomości, **37** usługi w zakresie instalowania, konserwacji i naprawy komputerów, usługi budowlane w zakresie budynków, dróg, placów i parkingów, usługi remontowo-budowlane, wynajem sprzętu budowlanego, nadzór budowlany, roboty instalacyjne sieci wodociągowych, kanalizacyjnych, elektrycznych i gazowych, prace konserwatorskie i specjalistyczne, usługi związane z czyszczeniem, izolowaniem, tynkowaniem, uszczelnianiem, malowaniem budynków, deratyzacja, dezynfekcja, **38** usługi w zakresie przesyłania informacji tekstowej i obrazowej przez komputery, **39** usługi w zakresie wypożyczenia samochodów, usługi w zakresie prowadzenia agencji turystycznych: organizowania wycieczek i podróży, zwiedzanie turystyczne, **41** usługi w zakresie wykonywania tłumaczeń, usługi w zakresie prowadzenia informacji o rekreacji, usługi w zakresie organizowania imprez sportowo-rekreacyjnych, zawodów i obozów sportowych, organizowanie i prowadzenie konferencji, kongresów, seminariów, sympozjów, zjazdów, konkursów edukacyjnych lub rozrywkowych, przyjęć, **42** usługi w zakresie doradztwa w sprawach sprzętu komputerowego, usługi w zakresie instalacji, aktualizacji, konserwacji, powielania i projektowania oprogramowania komputerowego, usługi w zakresie odzyskiwania danych komputerowych, projektowania systemów komputerowych i oprogramowania komputerowego, wypożyczanie komputerów i oprogramowania komputerowego, usługi w zakresie administrowania stronami komputerowymi-sieciowymi i konwersji danych przez programy komputerowe, usługi w zakresie dostarczania informacji turystycznej za pomocą światowej sieci komputerowej, **43** usługi w zakresie prowadzenia: hoteli, restauracji, kawiarni, barów, kempingów, przygotowywanie dań-żywność i napoje na zamówienie oraz ich dostawa, rezerwacje hotelowe, organizowanie obozów, wynajmowanie sal na posiedzenia, **45** usługi agencji ochrony nocej, monitoring systemów bezpieczeństwa i antywłamaniowych.

(111) **221011** (220) 2006 08 01 (210) 313856

(151) 2009 10 09 (441) 2006 11 13

(732) POLSTAR HOLDING Spółka z ograniczoną odpowiedzialnością Spółka komandytowa, Koszalin, PL.
(540)

Kolor znaku: czerwony, oliwkowy

(531) 27.5.1, 29.1.12

(510), (511) **09** odzież chroniąca przed wypadkami, napromienianiem i ogniem, rękawice do ochrony przed wypadkami, ubrania zabezpieczające przed wypadkami, napromienianiem i ogniem, **17** kauczuk surowy lub półprzetworzony, kauczuk syntetyczny, rękawice izolacyjne, **24** tkaniny: tkaniny bawełniane, tkaniny bawełniane cienkie, tkaniny flanelowe, tkaniny lniane, tkaniny podszewkowe, tkaniny imitujące skóry zwierzęce, tkaniny ze sztucznego jedwabiu, tkaniny taftowe, tkaniny do celów włókienniczych, tkaniny elastyczne, tkaniny wełniane, drelich, flanela zdrowotna, materiały włókiennicze, rękawice toaletowe, surówka jako materiał, tworzywa sztuczne jako substytuty tkanin, materiały tekstylne nietkane, materiał trykotowy, **25** nakrycia głowy: nauszniki, czapki bez daszka jako nakrycia głowy, czapki z daszkiem, berety, odzież i konfekcja odzieżowa: bielizna osobista w tym bielizna wchłaniająca pot, bluzy, fartuchy, kamizelki, kaptury do ubrań, kieszenie do odzieży, kombinezony, koszule męskie, gorsy do koszul męskich, karczki do koszul męskich, koszulki, marynarki, barbety, odzież wodoodporna, odzież z imitacji skóry, odzież ze skóry, okrycia wierzchnie jako odzież, opaski na głowę jako elementy ubrania, paski jako odzież, rękawice jako element odzieży, rękawiczki z jednym palcem, ubrania dla kierowców samochodów, spodnie, szaliki, szelki, T-shirty, ubrania wierzchnie, kostiumy jako element ubrania, wkładki wewnętrzne do odzieży, obuwie: buty sznurowane, chodaki, obuwie sportowe, cholewki do obuwia, czubki do obuwia, obcasy do obuwia, okucia do obuwia, paski do obuwia, środki antypoślizgowe do obuwia, cholewki do botów.

nicze, rękawice toaletowe, surówka jako materiał, tworzywa sztuczne jako substytuty tkanin, materiały tekstylne nietkane, materiał trykotowy, **25** nakrycia głowy: nauszniki, czapki bez daszka jako nakrycia głowy, czapki z daszkiem, berety, odzież i konfekcja odzieżowa: bielizna osobista w tym bielizna wchłaniająca pot, bluzy, fartuchy, kamizelki, kaptury do ubrań, kieszenie do odzieży, kombinezony, koszule męskie, gorsy do koszul męskich, karczki do koszul męskich, koszulki, marynarki, barbety, odzież wodoodporna, odzież z imitacji skóry, odzież ze skóry, okrycia wierzchnie jako odzież, opaski na głowę jako elementy ubrania, paski jako odzież, rękawice jako element odzieży, rękawiczki z jednym palcem, ubrania dla kierowców samochodów, spodnie, szaliki, szelki, T-shirty, ubrania wierzchnie, kostiumy jako element ubrania, wkładki wewnętrzne do odzieży, obuwie: buty sznurowane, chodaki, obuwie sportowe, cholewki do obuwia, czubki do obuwia, obcasy do obuwia, okucia do obuwia, paski do obuwia, środki antypoślizgowe do obuwia, cholewki do botów.

(111) **221012** (220) 2006 08 01 (210) 313857

(151) 2009 10 09 (441) 2006 11 13

(732) POLSTAR HOLDING Spółka z ograniczoną odpowiedzialnością Spółka komandytowa, Koszalin, PL.
(540)

Kolor znaku: czerwony, czarny, oliwkowy

(531) 27.5.1, 29.1.13

(510), (511) **09** odzież chroniąca przed wypadkami, napromienianiem i ogniem, rękawice do ochrony przed wypadkami, ubrania zabezpieczające przed wypadkami, napromienianiem i ogniem, **17** kauczuk surowy lub półprzetworzony, kauczuk syntetyczny, rękawice izolacyjne, **24** tkaniny: tkaniny bawełniane, tkaniny bawełniane cienkie, tkaniny flanelowe, tkaniny lniane, tkaniny podszewkowe, tkaniny imitujące skóry zwierzęce, tkaniny ze sztucznego jedwabiu, tkaniny taftowe, tkaniny do celów włókienniczych, tkaniny elastyczne, tkaniny wełniane, drelich, flanela zdrowotna, materiały włókiennicze, rękawice toaletowe, surówka jako materiał, tworzywa sztuczne jako substytuty tkanin, materiały tekstylne nietkane, materiał trykotowy, **25** nakrycia głowy: nauszniki, czapki bez daszka jako nakrycia głowy, czapki z daszkiem, berety, odzież i konfekcja odzieżowa: bielizna osobista w tym bielizna wchłaniająca pot, bluzy, fartuchy, kamizelki, kaptury do ubrań, kieszenie do odzieży, kombinezony, koszule męskie, gorsy do koszul męskich, karczki do koszul męskich, koszulki, marynarki, barbety, odzież wodoodporna, odzież z imitacji skóry, odzież ze skóry, okrycia wierzchnie jako odzież, opaski na głowę jako elementy ubrania, paski jako odzież, rękawice jako element odzieży, rękawiczki z jednym palcem, ubrania dla kierowców samochodów, spodnie, szaliki, szelki, T-shirty, ubrania wierzchnie, kostiumy jako element ubrania, wkładki wewnętrzne do odzieży, obuwie: buty sznurowane, chodaki, obuwie sportowe, cholewki do obuwia, czubki do obuwia, obcasy do obuwia, okucia do obuwia, paski do obuwia, środki antypoślizgowe do obuwia, cholewki do botów.

(111) **221013** (220) 2006 08 01 (210) 313858

(151) 2009 10 09 (441) 2006 11 13

(732) POLSTAR HOLDING Spółka z ograniczoną odpowiedzialnością Spółka komandytowa, Koszalin, PL.
(540)

Kolor znaku: czerwony, czarny, oliwkowy

(531) 27.5.1, 29.1.13

(510), (511) **09** odzież chroniąca przed wypadkami, napromienianiem i ogniem, rękawice do ochrony przed wypadkami, ubrania zabezpieczające przed wypadkami, napromienianiem i ogniem, **17** kauczuk surowy lub półprzetworzony, kauczuk syntetyczny, rękawice izolacyjne, **24** tkaniny: tkaniny bawełniane, tkaniny bawełniane cienkie, tkaniny flanelowe, tkaniny lniane, tkaniny podszewkowe, tkaniny imitujące skóry zwierzęce, tkaniny ze sztucznego jedwabiu, tkaniny taftowe, tkaniny do celów włókienniczych, tkaniny elastyczne,

ne, tkaniny wełniane, drelch, flanela zdrowotna, materiały włókiennicze, rękawice toaletowe, surówka jako materiał, tworzywa sztuczne jako substytuty tkanin, materiały tekstylne nietkane, materiał trykotowy, **25** nakrycia głowy: nauszniki, czapki bez daszka jako nakrycia głowy, czapki z daszkiem, berety, odzież i konfekcja odzieżowa: bielizna osobista w tym bielizna wchłaniająca pot, bluzy, fartuchy, kamiczki, kaptury do ubrań, kieszenie do odzieży, kombinezony, koszule męskie, gorsy do koszul męskich, karczki do koszul męskich, koszulki, marynarki, barbety, odzież wodoodporna, odzież z imitacji skóry, odzież ze skóry, okrycia wierzchnie jako odzież, opaski na głowę jako elementy ubrania, paski jako odzież, rękawice jako element odzieży, rękawiczki z jednym palcem, ubrania dla kierowców samochodów, spodnie, szaliki, szelki, T-shirty, ubrania wierzchnie, kostiumy jako element ubrania, wkładki wewnętrzne do odzieży, obuwie: buty sznurowane, chodaki, obuwie sportowe, cholewki do obuwia, czubki do obuwia, obcasy do obuwia, okucia do obuwia, paski do obuwia, środki antypoślizgowe do obuwia, cholewki do botów.

(111) **221014** (220) 2006 08 01 (210) 313859
 (151) 2009 10 09 (441) 2006 11 13
 (732) POLSTAR HOLDING Spółka z ograniczoną
 odpowiedzialnością Spółka komandytowa, Koszalin, PL.
 (540)

BRIXTON-SPARK

Kolor znaku: czerwony, czarny, pomarańczowy

(531) 27.5.1, 29.1.13
 (510), (511) **09** odzież chroniąca przed wypadkami, napromieniowaniem i ogniem, rękawice do ochrony przed wypadkami, ubrania zabezpieczające przed wypadkami, napromieniowaniem i ogniem, **17** kauczuk surowy lub półprzetworzony, kauczuk syntetyczny, rękawice izolacyjne, **24** tkaniny: tkaniny bawełniane, tkaniny bawełniane cienkie, tkaniny flanelowe, tkaniny lniane, tkaniny podszewkowe, tkaniny imitujące skóry zwierzęce, tkaniny ze sztucznego jedwabiu, tkaniny taftowe, tkaniny do celów włókienniczych, tkaniny elastyczne, tkaniny wełniane, drelch, flanela zdrowotna, materiały włókiennicze, rękawice toaletowe, surówka jako materiał, tworzywa sztuczne jako substytuty tkanin, materiały tekstylne nietkane, materiał trykotowy, **25** nakrycia głowy: nauszniki, czapki bez daszka jako nakrycia głowy, czapki z daszkiem, berety, odzież i konfekcja odzieżowa: bielizna osobista w tym bielizna wchłaniająca pot, bluzy, fartuchy, kamiczki, kaptury do ubrań, kieszenie do odzieży, kombinezony, koszule męskie, gorsy do koszul męskich, karczki do koszul męskich, koszulki, marynarki, barbety, odzież wodoodporna, odzież z imitacji skóry, odzież ze skóry, okrycia wierzchnie jako odzież, opaski na głowę jako elementy ubrania, paski jako odzież, rękawice jako element odzieży, rękawiczki z jednym palcem, ubrania dla kierowców samochodów, spodnie, szaliki, szelki, T-shirty, ubrania wierzchnie, kostiumy jako element ubrania, wkładki wewnętrzne do odzieży, obuwie: buty sznurowane, chodaki, obuwie sportowe, cholewki do obuwia, czubki do obuwia, obcasy do obuwia, okucia do obuwia, paski do obuwia, środki antypoślizgowe do obuwia, cholewki do botów.

(111) **221015** (220) 2006 08 01 (210) 313860
 (151) 2009 10 09 (441) 2006 11 13
 (732) POLSTAR HOLDING Spółka z ograniczoną
 odpowiedzialnością Spółka komandytowa, Koszalin, PL.
 (540)

BRIXTON-LIDER

Kolor znaku: czerwony, biały, granatowy

(531) 27.5.1, 29.1.13
 (510), (511) **09** odzież chroniąca przed wypadkami, napromieniowaniem i ogniem, rękawice do ochrony przed wypadkami, ubrania zabezpieczające przed wypadkami, napromieniowaniem i ogniem, **17** kauczuk surowy lub półprzetworzony, kauczuk syntetyczny, rękawice izolacyjne, **24** tkaniny: tkaniny bawełniane, tkaniny bawełniane cienkie, tkaniny flanelowe, tkaniny lniane, tkaniny podszewkowe, tkaniny imitujące skóry zwierzęce, tkaniny ze sztucznego jedwabiu,

tkaniny taftowe, tkaniny do celów włókienniczych, tkaniny elastyczne, tkaniny wełniane, drelch, flanela zdrowotna, materiały włókiennicze, rękawice toaletowe, surówka jako materiał, tworzywa sztuczne jako substytuty tkanin, materiały tekstylne nietkane, materiał trykotowy, **25** nakrycia głowy: nauszniki, czapki bez daszka jako nakrycia głowy, czapki z daszkiem, berety, odzież i konfekcja odzieżowa: bielizna osobista w tym bielizna wchłaniająca pot, bluzy, fartuchy, kamiczki, kaptury do ubrań, kieszenie do odzieży, kombinezony, koszule męskie, gorsy do koszul męskich, karczki do koszul męskich, koszulki, marynarki, barbety, odzież wodoodporna, odzież z imitacji skóry, odzież ze skóry, okrycia wierzchnie jako odzież, opaski na głowę jako elementy ubrania, paski jako odzież, rękawice jako element odzieży, rękawiczki z jednym palcem, ubrania dla kierowców samochodów, spodnie, szaliki, szelki, T-shirty, ubrania wierzchnie, kostiumy jako element ubrania, wkładki wewnętrzne do odzieży, obuwie: buty sznurowane, chodaki, obuwie sportowe, cholewki do obuwia, czubki do obuwia, obcasy do obuwia, okucia do obuwia, paski do obuwia, środki antypoślizgowe do obuwia, cholewki do botów.

(111) **221016** (220) 2006 08 01 (210) 313861
 (151) 2009 10 09 (441) 2006 11 13
 (732) POLSTAR HOLDING Spółka z ograniczoną
 odpowiedzialnością Spółka komandytowa, Koszalin, PL.
 (540)

BRIXTON-CLASSIC

Kolor znaku: czerwony, czarny, oliwkowy

(531) 26.4.1, 26.4.2, 27.5.1, 29.1.13
 (510), (511) **09** odzież chroniąca przed wypadkami, napromieniowaniem i ogniem, rękawice do ochrony przed wypadkami, ubrania zabezpieczające przed wypadkami, napromieniowaniem i ogniem, **17** kauczuk surowy lub półprzetworzony, kauczuk syntetyczny, rękawice izolacyjne, **24** tkaniny: tkaniny bawełniane, tkaniny bawełniane cienkie, tkaniny flanelowe, tkaniny lniane, tkaniny podszewkowe, tkaniny imitujące skóry zwierzęce, tkaniny ze sztucznego jedwabiu, tkaniny taftowe, tkaniny do celów włókienniczych, tkaniny elastyczne, tkaniny wełniane, drelch, flanela zdrowotna, materiały włókiennicze, rękawice toaletowe, surówka jako materiał, tworzywa sztuczne jako substytuty tkanin, materiały tekstylne nietkane, materiał trykotowy, **25** nakrycia głowy: nauszniki, czapki bez daszka jako nakrycia głowy, czapki z daszkiem, berety, odzież i konfekcja odzieżowa: bielizna osobista w tym bielizna wchłaniająca pot, bluzy, fartuchy, kamiczki, kaptury do ubrań, kieszenie do odzieży, kombinezony, koszule męskie, gorsy do koszul męskich, karczki do koszul męskich, koszulki, marynarki, barbety, odzież wodoodporna, odzież z imitacji skóry, odzież ze skóry, okrycia wierzchnie jako odzież, opaski na głowę jako elementy ubrania, paski jako odzież, rękawice jako element odzieży, rękawiczki z jednym palcem, ubrania dla kierowców samochodów, spodnie, szaliki, szelki, T-shirty, ubrania wierzchnie, kostiumy jako element ubrania, wkładki wewnętrzne do odzieży, obuwie: buty sznurowane, chodaki, obuwie sportowe, cholewki do obuwia, czubki do obuwia, obcasy do obuwia, okucia do obuwia, paski do obuwia, środki antypoślizgowe do obuwia, cholewki do botów.

(111) **221017** (220) 2006 08 01 (210) 313862
 (151) 2009 10 09 (441) 2006 11 13
 (732) POLSTAR HOLDING Spółka z ograniczoną
 odpowiedzialnością Spółka komandytowa, Koszalin, PL.
 (540)

BRIXTON
BV

Kolor znaku: czerwony, żółty

(531) 26.4.1, 27.5.1, 29.1.12
 (510), (511) **09** odzież chroniąca przed wypadkami, napromieniowaniem i ogniem, rękawice do ochrony przed wypadkami, ubrania zabezpieczające przed wypadkami, napromieniowaniem i ogniem, **17** kauczuk surowy lub półprzetworzony, kauczuk syntetyczny, rękawice izolacyjne, **24** tkaniny: tkaniny bawełniane, tkaniny bawełniane cienkie, tkaniny flanelowe, tkaniny lniane, tkaniny podszewkowe, tkaniny imitujące skóry zwierzęce, tkaniny ze sztucznego jedwabiu,

wice izolacyjne, **24** tkaniny: tkaniny bawełniane, tkaniny bawełniane cienkie, tkaniny flanelowe, tkaniny lniane, tkaniny podszewkowe, tkaniny imitujące skóry zwierzęce, tkaniny ze sztucznego jedwabiu, tkaniny taftowe, tkaniny do celów włókienniczych, tkaniny elastyczne, tkaniny wełniane, drelich, flanela zdrowotna, materiały włókiennicze, rękawice toaletowe, surówka jako materiał, tworzywa sztuczne jako substytuty tkanin, materiały tekstylne nietkane, materiał trykotowy, **25** nakrycia głowy: nauszniki, czapki bez daszka jako nakrycia głowy, czapki z daszkiem, berety, odzież i konfekcja odzieżowa: bielizna osobista w tym bielizna wchłaniająca pot, bluzy, fartuchy, kamizelki, kaptury do ubrań, kieszenie do odzieży, kombinezony, koszule męskie, gorsy do koszul męskich, karczki do koszul męskich, koszulki, marynarki, barbety, odzież wodoodporna, odzież z imitacji skóry, odzież ze skóry, okrycia wierzchnie jako odzież, opaski na głowę jako elementy ubrania, paski jako odzież, rękawice jako element odzieży, rękawiczki z jednym palcem, ubrania dla kierowców samochodów, spodnie, szaliki, szelki, T-shirty, ubrania wierzchnie, kostiumy jako element ubrania, wkładki wewnętrzne do odzieży, obuwie: buty sznurowane, chodaki, obuwie sportowe, cholewki do obuwia, czubki do obuwia, obcasy do obuwia, okucia do obuwia, paski do obuwia, środki antypoślizgowe do obuwia, cholewki do botów.

(111) **221018** (220) 2006 08 01 (210) 313863
 (151) 2009 10 09 (441) 2006 11 13
 (732) POLSTAR HOLDING Spółka z ograniczoną odpowiedzialnością Spółka komandytowa, Koszalin, PL.
 (540)

BRIXTON
 DRIVE

Kolor znaku: czerwony, szary

(531) 26.4.1, 26.11.3, 27.5.1, 29.1.12

(510), (511) **09** odzież chroniąca przed wypadkami, napromieniowaniem i ogniem, rękawice do ochrony przed wypadkami, ubrania zabezpieczające przed wypadkami, napromieniowaniem i ogniem, **17** kauczuk surowy lub półprzetworzony, kauczuk syntetyczny, rękawice izolacyjne, **24** tkaniny: tkaniny bawełniane, tkaniny bawełniane cienkie, tkaniny flanelowe, tkaniny lniane, tkaniny podszewkowe, tkaniny imitujące skóry zwierzęce, tkaniny ze sztucznego jedwabiu, tkaniny taftowe, tkaniny do celów włókienniczych, tkaniny elastyczne, tkaniny wełniane, drelich, flanela zdrowotna, materiały włókiennicze, rękawice toaletowe, surówka jako materiał, tworzywa sztuczne jako substytuty tkanin, materiały tekstylne nietkane, materiał trykotowy, **25** nakrycia głowy: nauszniki, czapki bez daszka jako nakrycia głowy, czapki z daszkiem, berety, odzież i konfekcja odzieżowa: bielizna osobista w tym bielizna wchłaniająca pot, bluzy, fartuchy, kamizelki, kaptury do ubrań, kieszenie do odzieży, kombinezony, koszule męskie, gorsy do koszul męskich, karczki do koszul męskich, koszulki, marynarki, barbety, odzież wodoodporna, odzież z imitacji skóry, odzież ze skóry, okrycia wierzchnie jako odzież, opaski na głowę jako elementy ubrania, paski jako odzież, rękawice jako element odzieży, rękawiczki z jednym palcem, ubrania dla kierowców samochodów, spodnie, szaliki, szelki, T-shirty, ubrania wierzchnie, kostiumy jako element ubrania, wkładki wewnętrzne do odzieży, obuwie: buty sznurowane, chodaki, obuwie sportowe, cholewki do obuwia, czubki do obuwia, obcasy do obuwia, okucia do obuwia, paski do obuwia, środki antypoślizgowe do obuwia, cholewki do botów.

(111) **221019** (220) 2006 08 01 (210) 313864
 (151) 2009 10 09 (441) 2006 11 13
 (732) POLSTAR HOLDING Spółka z ograniczoną odpowiedzialnością Spółka komandytowa, Koszalin, PL.
 (540)

BRIXTON
 practical

Kolor znaku: czerwony, oliwkowy

(531) 26.3.1, 26.4.1, 27.5.1, 29.1.12

(510), (511) **09** odzież chroniąca przed wypadkami, napromieniowaniem i ogniem, rękawice do ochrony przed wypadkami, ubrania zabezpieczające przed wypadkami, napromieniowaniem i ogniem, **17** kauczuk surowy lub półprzetworzony, kauczuk syntetyczny, rękawice izolacyjne, **24** tkaniny: tkaniny bawełniane, tkaniny bawełniane cienkie, tkaniny flanelowe, tkaniny lniane, tkaniny podszewkowe, tkaniny imitujące skóry zwierzęce, tkaniny ze sztucznego jedwabiu, tkaniny taftowe, tkaniny do celów włókienniczych, tkaniny elastyczne, tkaniny wełniane, drelich, flanela zdrowotna, materiały włókiennicze, rękawice toaletowe, surówka jako materiał, tworzywa sztuczne jako substytuty tkanin, materiały tekstylne nietkane, materiał trykotowy, **25** nakrycia głowy: nauszniki, czapki bez daszka jako nakrycia głowy, czapki z daszkiem, berety, odzież i konfekcja odzieżowa: bielizna osobista w tym bielizna wchłaniająca pot, bluzy, fartuchy, kamizelki, kaptury do ubrań, kieszenie do odzieży, kombinezony, koszule męskie, gorsy do koszul męskich, karczki do koszul męskich, koszulki, marynarki, barbety, odzież wodoodporna, odzież z imitacji skóry, odzież ze skóry, okrycia wierzchnie jako odzież, opaski na głowę jako elementy ubrania, paski jako odzież, rękawice jako element odzieży, rękawiczki z jednym palcem, ubrania dla kierowców samochodów, spodnie, szaliki, szelki, T-shirty, ubrania wierzchnie, kostiumy jako element ubrania, wkładki wewnętrzne do odzieży, obuwie: buty sznurowane, chodaki, obuwie sportowe, cholewki do obuwia, czubki do obuwia, obcasy do obuwia, okucia do obuwia, paski do obuwia, środki antypoślizgowe do obuwia, cholewki do botów.

(111) **221020** (220) 2004 02 09 (210) 276040
 (151) 2009 08 05 (441) 2004 05 17
 (732) HFP S.A., Bielany Wrocławskie, PL.
 (540) HAPINES

(510), (511) **29** mięso i jego przetwory, drób, ryby, konserwy mięsne, konserwy rybne, owoce i warzywa konserwowane, suszone, gotowane, galaretki, dżemy, kompoty, mleko i jego przetwory, jogurty, kefiry, napoje mleczne, sery, nabiał, oleje i tłuszcze jadalne, margaryny, chipsy ziemniaczane, frytki, **30** wyroby piekarnicze, pieczywo chrupkie, wafle zbożowe, ryż, ryż preparowany, kasze, mąka i przetwory mączne, pity, knysze, hamburgery, zapiekanki, sosy, majonezy, musztardy, **32** piwo, wody mineralne, soki, napoje bezalkoholowe.

(111) **221021** (220) 2004 12 06 (210) 288437
 (151) 2009 08 05 (441) 2005 03 21
 (732) MRÓZ Spółka Akcyjna, Borek Wielkopolski, PL.
 (540)

Mróz

(531) 26.1.2, 27.5.1

(510), (511) **29** mięso wieprzowe, wołowe i dziczyzna, drób, wędliny i wyroby mięsne, wyroby na bazie drobiu, **31** bydło rzeźne i mleczne żywe, trzoda chlewna żywa, drób żywy, **35** prowadzenie sieci sklepów patronackich, **40** ubój zwierząt rzeźnych i drobiu, **44** prowadzenie gospodarstw rolniczo-hodowlanych.

(111) **221022** (220) 2005 10 27 (210) 301685
 (151) 2009 09 29 (441) 2006 02 06
 (732) Arkadiusz Antoni Zaremba, Warszawa, PL.
 (540)

MR QUAD

(531) 26.4.4, 27.5.1

(510), (511) **12** pojazdy, zwłaszcza samochody i motocykle, szczególnie quady, motorowery, rowery oraz części zamienne i akcesoria do pojazdów, **37** naprawa i konserwacja, również mycie i czyszczenie pojazdów, **39** usługi turystyczne, świadczone przez biura tury-

styczne, zwłaszcza organizowanie wycieczek, imprez turystycznych, wypożyczanie pojazdów, zwłaszcza samochodów i motocykli, szczególnie quadów, motorów i rowerów, holowanie pojazdów w przypadku awarii, doradztwo w zakresie usług turystycznych oraz w zakresie pojazdów quad.

(111) **221023** (220) 2005 12 02 (210) 303117
(151) 2009 08 19 (441) 2006 03 06

(732) „ONDULINE MATERIAŁY BUDOWLANE” Spółka z ograniczoną odpowiedzialnością, Warszawa, PL.

(540) onduline 20 shingles

(510), (511) **06** materiały blacharskie dla budownictwa, dachówki metalowe, pokrycia dachowe metalowe, stropy metalowe, konstrukcje metalowe, rynny metalowe, **19** rynny niemetalowe, tarcica, płyty niemetalowe, smoła, sufity niemetalowe, szkło budowlane, krokwie dachowe, pokrycia dachowe niemetalowe, dachówki, belki stropowe niemetalowe, elementy konstrukcyjne niemetalowe, belki niemetalowe, drewno budowlane, deski, konstrukcje budowlane niemetalowe, kominy niemetalowe, **42** usługi architektoniczne, projektowanie pokryć dachowych.

(111) **221024** (220) 2005 12 02 (210) 303118
(151) 2009 08 19 (441) 2006 03 06

(732) „ONDULINE MATERIAŁY BUDOWLANE” Spółka z ograniczoną odpowiedzialnością, Warszawa, PL.

(540)

Onduline 20 Shingles

Kolor znaku: niebieski

(531) 27.5.1, 29.1.4

(510), (511) **06** materiały blacharskie dla budownictwa, dachówki metalowe, pokrycia dachowe metalowe, stropy metalowe, konstrukcje metalowe, rynny metalowe, **19** rynny niemetalowe, tarcica, płyty niemetalowe, smoła, sufity niemetalowe, szkło budowlane, krokwie dachowe, pokrycia dachowe niemetalowe, dachówki, belki stropowe niemetalowe, elementy konstrukcyjne niemetalowe, belki niemetalowe, drewno budowlane, deski, konstrukcje budowlane niemetalowe, kominy niemetalowe, **42** usługi architektoniczne, projektowanie pokryć dachowych.

(111) **221025** (220) 2007 02 02 (210) 320854
(151) 2009 10 12 (441) 2007 05 14

(732) PHARMCARE s.c. Ł. Rybak, W. Pawelec, Warszawa, PL.

(540) Pharmcare

(510), (511) **05** środki zmniejszające apetyt do celów medycznych, balsamiczne (aromatyczne) preparaty do celów leczniczych, balsamy do celów leczniczych, baloniki lukrecyjne do celów farmaceutycznych, preparaty biologiczne do celów medycznych, preparaty chemiczne do celów farmaceutycznych, preparaty chemiczne do celów medycznych, preparaty chemiczno-farmaceutyczne, dietetyczna żywność przystosowana do celów medycznych, dietetyczne napoje przystosowane do celów medycznych, dietetyczne substancje przystosowane do celów medycznych, eliksiry (preparaty farmaceutyczne), preparaty farmaceutyczne, herbata lecznicza, kapsułki do celów farmaceutycznych, kapsułki na lekarstwa, preparaty terapeutyczne do kąpieli, kolcowój lekarski do celów medycznych, korzenie leśne, napoje lecznicze, oleje lecznicze, zioła lecznicze, leki dla ludzi, leki pomocnicze (wspierające), leki w płynie, lukrecja do celów farmaceutycznych, maści do celów farmaceutycznych, środki przeciw migrenie, preparaty z mikroelementami dla ludzi i zwierząt, dodatki mineralne do żywności, mleczko pszczele do celów medycznych, preparaty przeciw moczeniu się, nalewki do celów leczniczych, napary do celów leczniczych, środki na uspokojenie i na nerwy, herbata odchudzająca do celów leczniczych, preparaty medyczne do oddechowania, dodatki odżywcze do celów leczniczych, pastylki do celów farmaceutycznych, pigułki do celów farmaceutycznych, przeciwbólowe środki, środki przeczyszczające, środki trawienne do celów farmaceutycznych, leki uspokajające, leki wzmacniające, lekarstwa przeciw zaparciom, herbata z ziół do celów medycznych, żywność dietetyczna do celów leczniczych.

(111) **221026** (220) 2007 02 12 (210) 321243

(151) 2009 09 25 (441) 2007 05 28

(732) SYGMA BANQUE Société Anonyme, Paris, FR.

(540)

expressgotówka

Kolor znaku: czerwony

(531) 17.1.1, 27.5.1, 29.1.1

(510), (511) **36** usługi w zakresie zawierania umów kredytowych i kredytowania oraz finansowania pożyczek, w tym kredytów konsumpcyjnych, emisja i obsługa kart kredytowych i debetowych, bonów wartościowych oraz czeków podróżnych oraz obrót nimi, usługi w zakresie operacji i transakcji bankowych, finansowych i walutowych oraz transferu elektronicznego środków finansowych i kapitału, usługi w zakresie inwestycji kapitałowych i lokat kapitału, usługi w zakresie wymiany pieniędzy i walut, usługi w zakresie depozytu przedmiotów wartościowych i kosztowności, doradztwo i informacje finansowe i bankowe, usługi ubezpieczeniowe, pośrednictwo, informacja i doradztwo ubezpieczeniowe, usługi związane z funduszami emerytalno-ubezpieczeniowymi, polegające na występowaniu jako ubezpieczający i beneficjent umowy ubezpieczenia, świadczeniu usług jako agent firm ubezpieczeniowych, kredytowania klientom składek w ramach umów ubezpieczenia i odprowadzania ich do firm ubezpieczeniowych.

(111) **221027** (220) 2007 06 11 (210) 326409

(151) 2009 08 11 (441) 2007 09 17

(732) CONFLUENT SURGICAL, INC., Waltham, US.

(540) VASCUSEAL

(510), (511) **05** preparaty uszczelniające do celów medycznych na bazie hydrożelu polimeryzującego in situ do uszczelniania tkanek i wypełniania przestrzeni, z wyłączeniem mających zastosowanie na zębach lub w jamie ustnej, ukształtowane wstępnie łaty i arkusze do użytku medycznego sprzedawane razem ze środkami leczniczymi, z wyłączeniem mających zastosowanie na zębach lub w jamie ustnej.

(111) **221028** (220) 2007 06 19 (210) 326718

(151) 2009 10 19 (441) 2007 10 01

(732) Unilever N.V., Rotterdam, NL.

(540) POGROMCA BRUDU

(510), (511) **03** detergenty, środki i substancje stosowane w praniu, środki do zmiękczenia tkanin, środki wybielające, środki do czyszczenia, polerowania, szorowania i ścierania, środki do zmywania naczyń, mydła, środki do mycia rąk, chusteczki nasączone środkami i substancjami do czyszczenia i polerowania, **05** środki dezynfekujące, środki sanitarne, preparaty do niszczenia szkodników, owadów i szkodliwych zwierząt, środki grzybobójcze, środki bakteriobójcze, środki pasożytołojcze, środki algobójcze, środki owadobójcze, środki chwastobójcze, dezodoranty nie do użytku osobistego, preparaty do odświeżania powietrza, środki odstraszające owady, **21** nieelektryczne przyrządy i materiały przeznaczone do czyszczenia, tkaniny do czyszczenia, odkurzania i polerowania, nasączone tkaniny do czyszczenia, odkurzania i polerowania, urządzenia dozujące, szczotki, waciki do szorowania i czyszczenia, gąbki, ściągaczki, wycieraczki gumowe do okien.

(111) **221029** (220) 2007 06 28 (210) 327098

(151) 2009 10 08 (441) 2007 10 01

(732) „OCHNIK” Spółka z ograniczoną odpowiedzialnością, Garwolin, PL.

(540)

OCHNIK

Kolor znaku: ciemnobrązowy

(531) 27.5.1, 29.1.7

(510), (511) **03** pasty do skór, **16** etykiety, **18** paski skórzane, futra ze skóry zwierzęcej, torby podróżne, torebki damskie, teczki skórzane, portfele, **24** etykiety z materiału, **25** płaszczki, kurtki, futra, rękawiczki.

(111) **221030** (220) 2007 08 20 (210) 329069
 (151) 2009 10 13 (441) 2007 11 26
 (732) „R2 INVEST” Spółka z ograniczoną odpowiedzialnością,
 Wrocław, PL.
 (540)



Kolor znaku: niebieski

(531) 26.11.1, 27.5.1, 29.1.4

(510), (511) **09** akcesoria do telefonów komórkowych: pokrowce, etui, kabury, futerały wykonane ze skóry, tworzywo sztucznych, materiałów tekstylnych, samochodowe uchwyty na telefony komórkowe, konsole samochodowe dla telefonów komórkowych, ładowarki do telefonów komórkowych, **35** usługi sprzedaży towarów takich jak: akcesoria do telefonów komórkowych pokrowców, kabur, futerałów wykonanych ze skóry, tworzywo sztucznych, materiałów tekstylnych, samochodowych uchwytów na telefony komórkowe, konsoli samochodowych dla telefonów komórkowych.

(111) **221031** (220) 2007 09 18 (210) 330297
 (151) 2009 08 13 (441) 2007 12 24
 (732) Danuta Grechuta, Kraków, PL.
 (540) Marek Grechuta

(510), (511) **09** alarmy dźwiękowe, aparatura do rejestracji dźwięku, automaty muzyczne uruchamiane monetą, dane na nośnikach optycznych, dyski do rejestracji dźwięku, dyski kompaktowe audio-video, dyski kompaktowe nośniki danych, dyski kompaktowe optyczne, dyski magnetyczne, dyski optyczne, dyskiety, dzwonki sygnalizacyjne, filmy animowane-rysunkowe, futerały na przyrządy i aparaturę fotograficzne, hologramy, karty magnetyczne kodowane, komputerowe urządzenia peryferyjne zewnętrzne, magnetyczne nośniki danych, mikrofony, neony reklamowe, nośniki do rejestracji dźwięku, odbiorniki audio-video, odbiorniki radiowe, odtwarzacze kaset, odtwarzacze płyt kompaktowych, optyczne nośniki informacji, płyty fonograficzne, programy gier komputerowych, programy komputerowe gry, programy komputerowe jako software ładowalny, programy komputerowe nagrane, publikacje elektroniczne jako moduły ładowalne, software nagrane jako oprogramowanie dla komputerów, sterujące nagrane programy komputerowe systemu operacyjnego, szyldy jako znaki mechaniczne, szyldy jako znaki świecące, taśmy do nagrywania dźwięku, taśmy do rejestracji dźwięku, taśmy filmowe naświetlone, taśmy magnetyczne, taśmy wideo, urządzenia do czyszczenia dysków nagrane dźwiękiem, urządzenia do czyszczenia płyt fonograficznych, urządzenia do odtwarzania dźwięku, urządzenia do transmisji dźwięku, wideo kasety, wideo kasety z gramami, **14** medale, monety, ozdoby ze srebra, tarcze zegarów i zegarków, zegarki na rękę, zegary, **15** futerały na instrumenty muzyczne, instrumenty muzyczne, pianina, skrzypce, smyczki, statywy do nut, taśmy muzyczne, **16** afisze, plakaty z papieru lub kartonu, akwaforty jako grafika, albumy, almanachy jako roczniki, atlasy, bloczki do pisania, bloki do pisania listowe, bloki rysunkowe jako materiały piśmienne, broszury, czasopisma jako periodyki, druki, odbitki graficzne, gazety, kalendarze, kalendarze z kartkami do zdzierania, karty muzyczne z życzeniami, karty pocztowe, katalogi, komiksy, koperty jako artykuły piśmienne, książki, materiały drukowane, materiały piśmienne, notatniki jako notesy, notesy podręczne, obrazy jako malarstwo oprawione lub nie, odwzorowania graficzne, okładki, obwoluty jako papiernictwo, opakowania jako artykuły papierniczne, papier do pisania listów, papier listowy, plakaty, podręczniki jako książki, portrety, prospekty, publikacje, reprodukcje graficzne, rysunki, śpiewniki, zakładki do książek zeszyty, znaczki pocztowe, **35** dystrybucja materiałów reklamowych: próbek, druków, prospektów, broszur, profesjonalne zarządzanie działalnością artystyczną, promocja, publikowanie tekstów reklamowych, reklama radiowa, reklama telewizyjna, reklama za pośrednictwem sieci komputerowej, reklamy korespondencyjne, reklamy prasowe, rozpowszechnianie ogłoszeń reklamowych, sprzedaż dla osób trzecich, uaktualnianie materiału reklamowego, wynajmowanie powierzchni na cele reklamowe, wypożyczanie materiału reklamowego, **38** emisja radiowa, emisja telewizyjna, łączność poprzez terminale komputerowe, poczta elektroniczna, przesyłanie informacji, przesyłanie informacji tekstowej i obrazowej przy

pomocy komputera, usługi łączności poprzez telefonię komórkową, usługi ogłoszeń elektronicznych świadczone poprzez łącza telekomunikacyjne, **41** informacja rozrywkowa, mikro-wydawnictwa, montaż programów radiowych i telewizyjnych, nagrywanie filmów na taśmach wideo jako filmowanie, organizacja wystaw związanych z kulturą lub edukacją, organizowanie przedstawień teatralnych, organizowanie spektakli jako usługi impresariów, organizowanie wystaw z dziedziny kultury lub edukacji, produkcja filmów, produkcja filmów na taśmach wideo, publikacja elektroniczna on-line książek i periodyków, publikowanie książek, publikowanie tekstów inne niż teksty reklamowe, radiowe programy rozrywkowe, realizacja spektakli, robienie zdjęć, telewizyjne programy rozrywkowe, udostępnianie sprzętu do karaoke, usługi orkiestrowe, usługi rozrywkowe, usługi studia nagrań, wypożyczanie odbiorników radiowych i telewizyjnych, **42** administrowanie stronami komputerowymi, usługi architektoniczne, usługi dekoracja wnętrz, usługi programowania komputerów, usługi projektowanie oprogramowania komputerowego, usługi tworzenia i utrzymywania + A38 stron internetowych dla osób trzecich, **45** usługi doradztwa w zakresie własności intelektualnej, usługi licencjonowania własności intelektualnej, usługi zarządzania prawami autorskimi, usługi związane z bezpieczeństwem własności intelektualnej.

(111) **221032** (220) 2007 09 18 (210) 330298
 (151) 2009 08 13 (441) 2007 12 24
 (732) Danuta Grechuta, Kraków, PL.
 (540) Markart

(510), (511) **09** alarmy dźwiękowe, aparatura do rejestracji dźwięku, automaty muzyczne uruchamiane monetą, dane na nośnikach optycznych, dyski do rejestracji dźwięku, dyski kompaktowe audio-video, dyski kompaktowe nośniki danych, dyski kompaktowe optyczne, dyski magnetyczne, dyski optyczne, dyskiety, dzwonki sygnalizacyjne, filmy animowane-rysunkowe, futerały na przyrządy i aparaturę fotograficzne, hologramy, karty magnetyczne kodowane, komputerowe urządzenia peryferyjne zewnętrzne, magnetyczne nośniki danych, mikrofony, neony reklamowe, nośniki do rejestracji dźwięku, odbiorniki audio-video, odbiorniki radiowe, odtwarzacze kaset, odtwarzacze płyt kompaktowych, optyczne nośniki informacji, płyty fonograficzne, programy gier komputerowych, programy komputerowe gry, programy komputerowe jako software ładowalny, programy komputerowe nagrane, publikacje elektroniczne jako moduły ładowalne, software nagrane jako oprogramowanie dla komputerów, sterujące nagrane programy komputerowe systemu operacyjnego, szyldy jako znaki mechaniczne, szyldy jako znaki świecące, taśmy do nagrywania dźwięku, taśmy do rejestracji dźwięku, taśmy filmowe naświetlone, taśmy magnetyczne, taśmy wideo, urządzenia do czyszczenia dysków nagrane dźwiękiem, urządzenia do czyszczenia płyt fonograficznych, urządzenia do odtwarzania dźwięku, urządzenia do transmisji dźwięku, wideo kasety, wideo kasety z gramami, **14** medale, monety, ozdoby ze srebra, tarcze zegarów i zegarków, zegarki na rękę, zegary, **15** futerały na instrumenty muzyczne, instrumenty muzyczne, pianina, skrzypce, smyczki, statywy do nut, taśmy muzyczne, **16** afisze, plakaty z papieru lub kartonu, akwaforty jako grafika, albumy, almanachy jako roczniki, atlasy, bloczki do pisania, bloki do pisania listowe, bloki rysunkowe jako materiały piśmienne, broszury, czasopisma jako periodyki, druki, odbitki graficzne, gazety, kalendarze, kalendarze z kartkami do zdzierania, karty muzyczne z życzeniami, karty pocztowe, katalogi, komiksy, koperty jako artykuły piśmienne, książki, materiały drukowane, materiały piśmienne, notatniki jako notesy, notesy podręczne, obrazy jako malarstwo oprawione lub nie, odwzorowania graficzne, okładki, obwoluty jako papiernictwo, opakowania jako artykuły papierniczne, papier do pisania listów, papier listowy, plakaty, podręczniki jako książki, portrety, prospekty, publikacje, reprodukcje graficzne, rysunki, śpiewniki, zakładki do książek zeszyty, znaczki pocztowe, **35** dystrybucja materiałów reklamowych: próbek, druków, prospektów, broszur, profesjonalne zarządzanie działalnością artystyczną, promocja, publikowanie tekstów reklamowych, reklama radiowa, reklama telewizyjna, reklama za pośrednictwem sieci komputerowej, reklamy korespondencyjne, reklamy prasowe, rozpowszechnianie ogłoszeń reklamowych, sprzedaż dla osób trzecich, uaktualnianie materiału reklamowego, wynajmowanie powierzchni na cele reklamowe, wypożyczanie materiału reklamowego, **38** emisja radiowa, emisja telewizyjna, łączność poprzez terminale komputerowe, poczta elektroniczna, prze-

syłanie informacji, przesyłanie informacji tekstowej i obrazowej przy pomocy komputera, usługi łączności poprzez telefonię komórkową, usługi ogłoszeń elektronicznych świadczone poprzez łącza telekomunikacyjne, **41** informacja rozrywkowa, mikro-wydawnictwa, montaż programów radiowych i telewizyjnych, nagrywanie filmów na taśmach wideo jako filmowanie, organizacja wystaw związanych z kulturą lub edukacją, organizowanie przedstawień teatralnych, organizowanie spektakli jako usługi impresariów, organizowanie wystaw z dziedziny kultury lub edukacji, produkcja filmów, produkcja filmów na taśmach wideo, publikacja elektroniczna on-line książek i periodyków, publikowanie książek, publikowanie tekstów inne niż teksty reklamowe, radiowe programy rozrywkowe, realizacja spektakli, robienie zdjęć, telewizyjne programy rozrywkowe, udostępnianie sprzętu do karaoke, usługi orkiestrowe, usługi rozrywkowe, usługi studia nagrań, wypożyczanie odbiorników radiowych i telewizyjnych, **42** administrowanie stronami komputerowymi, usługi architektoniczne, usługi dekoracja wnętrz, usługi programowania komputerów, usługi projektowanie oprogramowania komputerowego, usługi tworzenia i utrzymywania + A38 stron internetowych dla osób trzecich, **45** usługi doradztwa w zakresie własności intelektualnej, usługi licencjonowania własności intelektualnej, usługi zarządzania prawami autorskimi, usługi związane z bezpieczeństwem własności intelektualnej.

(111) **221033** (220) 2007 09 18 (210) 330316
(151) 2009 08 07 (441) 2007 12 24
(732) FARMINA Spółka z o.o., Kraków, PL.

(540) APTECZKA BABUNI

(510), (511) **05** leki tradycyjne o ugruntowanym zastosowaniu z wyłączeniem preparatów do włosów, suplementy dietetyczne i odżywcze do celów leczniczych i medycznych z wyjątkiem preparatów do włosów, preparaty lecznicze z wyjątkiem preparatów do włosów, produkty higieniczne znajdujące się w tej klasie z wyjątkiem produktów higienicznych przydatnych w pielęgnacji włosów i skóry głowy.

(111) **221034** (220) 2007 10 22 (210) 331761
(151) 2009 09 03 (441) 2008 02 04

(732) Specjalistyczne Przedsiębiorstwo Budowlane „SAVEX” Spółka z ograniczoną odpowiedzialnością, Zgorzelec, PL.
(540)



Kolor znaku: niebieski, biały, czerwony, szary, czarny
(531) 7.1.14, 27.5.1, 29.1.15

(510), (511) **06** materiały konstrukcyjne metalowe: belki, blacha jako płyty, arkusze, drzwi, haki, kątowniki, kołki, kołnierze, kształtowniki, liny, nakrętki, nity, okna, ościeżnice, okucia dla budownictwa, płyty konstrukcyjne, pierścienie, pręty, pale, rury, sworznie, szyny, śruby, taśmy, uchwyty; metalowe konstrukcje dla budownictwa: kratownice, osłony do rur, przegrody, pomosty prefabrykowane, ścianki szczelne, stopnie schodów, szalunki do betonu; metalowe materiały zbrojeniuowe do betonu; metalowe rury, kształtki rurowe i kształtki rurowe rozgałęzieniowe; armatura do przewodów metalowa; rusztowania metalowe; metalowe podesty dekarskie i podesty masztowe, **07** maszyny, części maszyn do robót budowlanych, silniki i mechanizmy sprzęgania i napędu z wyjątkiem stosowanych w pojazdach lądowych; maszyny do budowy dróg i mostów; dźwigi-żurawie jako urządzenia do podnoszenia i wyciągania, formy jako części maszyn, koparki, kruszarki, ładowarki, łamacze kamienia, mieszarki do betonu, młyny, przenośniki, przenośniki taśmowe, przesiewacze, podnośniki, pompy jako części maszyn, prasy jako maszyny do celów przemysłowych, równiarki, samochodowe pompy do betonu, sita jako maszyny lub części maszyn, spycharki, świdy wiertnicze, walce drogowe, wibratory jako maszyny do celów przemysłowych, zagęszczarki, **37** usługi budowlano-remontowe i konserwatorskie w zakresie budownictwa ogólnego i przemysłowego; usługi w za-

kręsie budowy, remontów i modernizacji kominów przemysłowych, chłodni kominowych i wentylatorowych, urządzeń wewnętrznych chłodni, obiektów hydrotechnicznych i obiektów przemysłowych; budowa dróg kołowych i szynowych; wykonywanie robót ogólnobudowlanych związanych z montażem i wznoszeniem budynków i budowli z elementów prefabrykowanych; montaż konstrukcji prefabrykowanych stalowych i żelbetowych; wykonywanie konstrukcji i pokryć dachowych; budowlane roboty izolacyjne; roboty inżynierskie lądowe i wodne, roboty ziemne, drogowe i hydrotechniczne przy wykopach geologiczno-inżynierskich, nasypach i zbiornikach retencyjnych; rekultywacja terenów zdegradowanych lub zdezwastowanych w tym zrobów zwałowych, wyrobisk i wysypisk odpadów; wykonywanie robót ogólnobudowlanych i remontów w zakresie obiektów liniowych i rozdzielczych: rurociągów, linii elektroenergetycznych, elektrotrakcyjnych i telekomunikacyjnych; montaż i naprawy instalacji gazowych, wodociągowych, kanalizacyjnych, centralnego ogrzewania, sanitarnych, wentylacyjnych i klimatyzacji; budowlane roboty wykończeniowe: murarstwo, tynkowanie, malowanie, posadzkarstwo, tapetowanie, oblicowywanie ścian, zakładanie stolarki budowlanej; stawianie rusztowań; rozbiórka i burzenie obiektów budowlanych i kominów przemysłowych; kopalnictwo minerałów; górnicze roboty wydobywcze surowców mineralnych; usługi eksploatacji kamieniołomów; kamieniarstwo; instalowanie dźwigów osobowych, towarowych i ruchomych schodów; nadzór budowlany; wynajem maszyn, urządzeń i sprzętu budowlanego, **41** organizowanie kursów, sympozjów, szkoleń i poradnictwo zawodowe w zakresie budownictwa ogólnego i przemysłowego, budowy, remontów i modernizacji kominów przemysłowych, chłodni kominowych i wentylatorowych, urządzeń wewnętrznych chłodni, obiektów hydrotechnicznych i obiektów przemysłowych; usługi związane z organizacją imprez kulturalnych, rekreacyjnych, rozrywkowych i wypoczynkowych, **42** prace badawczo-rozwojowe dla osób trzecich; opracowywanie projektów technicznych w zakresie budownictwa ogólnego, przemysłowego, urbanistycznego, technologicznego, rekultywacji obszarów zdegradowanych i zawałowanych; badania i analizy techniczne, ekspertyzy inżynierskie, doradztwo techniczne i technologiczne w zakresie budownictwa ogólnego i przemysłowego; doradztwo w zakresie ochrony środowiska.

(111) **221035** (220) 2007 10 22 (210) 331806
(151) 2009 09 03 (441) 2008 02 04
(732) VERCO Spółka z o.o., Warszawa, PL.

(540) Prosta+

(510), (511) **03** kosmetyki, **05** leki.

(111) **221036** (220) 2007 11 23 (210) 333210
(151) 2009 10 06 (441) 2008 03 03
(732) „KAMA” Krystyna Jagiełło, Warszawa, PL.

(540) KAMA

(510), (511) **44** medycyna naturalna, bioterapia, hipnoza, jasnowidzenie, wróżenie, reiki-system uzdrawiania wspomagający organizm oraz malarstwo energetyczne stosowane w terapii.

(111) **221037** (220) 2007 12 20 (210) 334401
(151) 2009 08 05 (441) 2008 03 31

(732) International Truck Alliance Limited, London, GB.

(540) WACHTA

(510), (511) **12** pojazdy mechaniczne i ich części, **37** naprawa i konserwacja samochodów, **39** usługi transportowe.

(111) **221038** (220) 2008 01 07 (210) 334833
(151) 2009 10 08 (441) 2008 04 14

(732) Przedsiębiorstwo Produkcyjno-Budowlane GRYFBET Sp. z o.o. i Wspólnicy Spółka Komandytowa, Szczecin, PL.
(540)



Kolor znaku: biały, czerwony, czarny
(531) 27.5.1, 27.5.25, 29.1.13

(510), (511) **19** niemetalowe konstrukcje altan; balustrady; baraki; konstrukcje niemetalowe basenów kąpielowych; belki niemetalowe; niemetalowe szalunki do betonu; boazeria niemetalowa; bramy niemetalowe; budowlane konstrukcje niemetalowe; budowlane materiały i płyty niemetalowe; budynki niemetalowe przenośne; krokwie i łupki dachowe niemetalowe; niemetalowe konstrukcje przykryć dachów; deski budowlane; drzwi i okna niemetalowe; płyty drzwiowe niemetalowe; drewno na fornir; okiennice niemetalowe; parkiety; płyty budowlane niemetalowe; podkłady kolejowe niemetalowe; deski podłogowe; podłogowe płyty parkietowe; schody niemetalowe; żaluzje niemetalowe, **20** półki do biblioteki; meble biurowe; boje cumownicze niemetalowe; meble bufety ruchome; stojaki do butelek; stojaki na czasopisma; dekoracje przestawne; drzwi do mebli; wysokie krzesła dla dzieci; gabloty meblowe; kołyski; komody; kontuary; kredensy; kwietniki meblowe; leżaki; listewki do ram obrazów; lustra; ławy meblowe; drewniane konstrukcje łóżek; drewniane elementy mebli; tablice na ogłoszenia; opakowania drewniane do butelek; wieszaki na odzież; palety niemetalowe; stojaki na pulpity drewniane; stoiska wystawowe niemetalowe; stoły drewniane; szafki drewniane; transportowe palety niemetalowe; trumny; wieszaki na ubrania.

(111) **221039** (220) 2008 02 28 (210) 337321
 (151) 2009 08 12 (441) 2008 06 09
 (732) Wydawnictwo MOST Andrzej Karczewski, Warszawa, PL.
 (540)

MOST
 WYDAWNICTWO

(531) 26.11.1, 27.5.1
 (510), (511) **16** książki, **35** usługi w zakresie sprzedaży książek, **41** publikowanie książek.

(111) **221040** (220) 2008 03 05 (210) 337725
 (151) 2009 10 13 (441) 2008 06 09
 (732) ALVERNIA STUDIOS Sp. z o.o., Warszawa, PL.
 (540)



Kolor znaku: szary i odcienie

(531) 1.5.1, 5.3.3, 27.5.1, 29.1.13
 (510), (511) **09** dane na nośnikach optycznych, dyski do nagrywania dźwięku i obrazu takie jak: płyty CD, płyty DVD, płyty video CD, dyski komputerowe, dyski magnetyczne, dyski obliczeniowe, dyski optyczne, dyski optyczne komputerowe, dyskietki, dystrybutorzy dysków, filmy do nagrań dźwiękowych, interfejsy dla informatyki, kasety magnetyczne z nagraniami, kasety video, kasety video z gramami, kompaktowe dyski optyczne, nośniki danych magnetyczne, nośniki do rejestracji dźwięku, nośniki informacji optyczne, taśmy do nagrywania dźwięku, taśmy magnetyczne, taśmy video, **16** broszury, czasopisma, druki, dzienniki, fotografie, gazety, kalendarze, kartki ilościściowe, karty muzyczne z życzeniami, katalogi, książki, nalepki, notesy, obrazy oprawione lub nie, periodyki, plansze, plakaty reklamowe, prospekty, publikacje drukowane, reprodukcje graficzne, torebki do pakowania z papieru lub z tworzyw sztucznych, **35** usługi w zakresie produkcji, reklam radiowych, telewizyjnych i kinowych, usługi wykonywane przez agencje reklamowe, w tym reklama prasowa, radiowa, telewizyjna i kinowa, usługi reklamowe za pośrednictwem sieci komputerowych i innych środków porozumiewania się na odległość, publikowanie tekstów reklamowych, rozpowszechnianie materiałów reklamowych, uaktualnianie ulotek reklamowych, wypożyczanie materiałów reklamowych, usługi dotyczące transkrypcji informacji, usługi w zakresie produkcji dokumentów i dokumentacji, usługi menadżerskie, usługi badania rynku, usługi badania opinii,

usługi informacyjne w zakresie działalności gospodarczej, usługi rozlepiania plakatów reklamowych, usługi dotyczące zarządzania zbiorami informatycznymi, usługi organizacji wystaw handlowych lub reklamowych, usługi dotyczące zarządzania profesjonalną działalnością artystyczną, usługi pomocy w zakresie zarządzania działalnością gospodarczą, usługi wynajmu czasu reklamowego we wszystkich środkach przekazu, wynajmowanie miejsc na umieszczanie ogłoszeń lub reklam, usługi wyszukiwania w komputerowych bazach danych, **38** emisja radiowa, emisja telewizyjna, komunikacja radiowa, komunikacja telefoniczna, poczta elektroniczna, przekaz satelitarny, przesyłanie danych przy pomocy światłowodów, przesyłanie danych przy pomocy terminali komputerowych, przesyłanie wiadomości, przesyłanie wiadomości i obrazu przy pomocy komputera, radiofonia, usługi w zakresie prowadzenia stacji radiowych i telewizyjnych, usługi przekazywania głosu i obrazu, obsługa przekazu fonicznego i wizualnego, prowadzenie transmisji radiowych i telewizyjnych poprzez Internet, zbieranie i przekazywanie wiadomości i informacji, transmitowanie dźwięku i obrazu, usługi w zakresie obsługi satelitarnej dotyczącej transmisji dźwięku lub obrazu, rozpowszechnianie programów radiowych i telewizyjnych, usługi w zakresie zleceń przywoławczych w zakresie radiofonii, Internetu lub innych środków elektronicznych, **41** usługi dotyczące produkcji wszelkiego rodzaju audycji, programów i filmów na wszelkich nośnikach, które są obecnie używane oraz zostaną wprowadzone w przyszłości, usługi związane z montażem programów radiowych i telewizyjnych oraz usługi związane z montażem taśm wideo i wszelkich innych nośników audio-wideo, usługi nauczania, usługi organizowania konkursów edukacyjnych lub rozrywkowych, usługi dotyczące organizowania pokazów i widowisk artystycznych, organizowania zawodów sportowych, organizowania konkursów piękności, organizowania zabaw, organizowania i prowadzenia seminariów, organizowania i prowadzenia konferencji i kongresów, organizowania rozrywki internetowej, radiowej i telewizyjnej, organizowania wystaw kulturalnych lub edukacyjnych, usługi świadczone przez parki rozrywki, usługi związane z organizowaniem kursów takich jak: edukacyjnych, internetowych, korespondencyjnych, usługi dotyczące produkcji filmów, w szczególności filmów szerokokatafowych i produkcji filmów na taśmach wideo i wszelkich innych nośnikach, usługi w zakresie produkcji widowisk, usługi dotyczące produkcji nagrań dźwiękowych, studia filmowego, przedstawień teatralnych, usługi organizowania festiwalu i konkursów piosenkarskich, usługi organizowania plebiscytów muzycznych i piosenkarskich, organizowanie widowisk muzycznych, usługi w zakresie wypożyczalni kaset, usługi dotyczące publikowania książek i tekstów innych niż teksty reklamowe, usługi organizowania rozrywki radiowej, usługi dotyczące wypożyczania nagrań dźwiękowych, kaset, fotoreportaże, nagrywanie filmów na taśmach wideo, usługi rezerwacji miejsc na spektakle, usługi dotyczące używania sal koncertowych, **42** usługi związane z analizą systemów komputerowych, doradztwo w sprawach sprzętu komputerowych, usługi udostępniania komputerowych baz danych, usługi odzyskiwania danych komputerowych, usługi oprogramowania komputerów, wypożyczenie komputerów, wypożyczenie oprogramowania informatycznego, konwersja danych lub dokumentów na formę elektroniczną, konwersja danych przez programy komputerowe, **45** zarządzanie prawami autorskimi.

(111) **221041** (220) 2008 03 19 (210) 338428
 (151) 2009 10 06 (441) 2008 06 23
 (732) Tomasz Kwapisz, Łódź, PL.
 (540)



Kolor znaku: fioletowy, biały, żółty

(531) 26.1.1, 26.1.2, 27.5.1, 29.1.13
 (510), (511) **09** rurki kapilarne, wskaźniki i mierniki temperatury, termometry nielekarskie, domowe, zaokienne, wskaźniki i mierniki ciśnienia atmosferycznego, instrumenty i przyrządy pomiarowe, kontrolne, badawcze, nawigacyjne, obserwacyjne, sygnalizacyjne, urządzenia regulujące ciepło, mierniki, czynniki optyczne, laboratoryjna i naukowa aparatura do destylacji, tace laboratoryjne, membra-

ny do aparatury naukowej, przyrządy meteorologiczne, balony meteorologiczne, mikroskopy, pipety, aparatura do analizy powietrza, wskaźniki poziomu wody, areometry, rurki fermentacyjne, zestawy wężyków do łączenia aparatury destylacyjnej i spuszczenia wina, **21** artykuły gospodarstwa domowego nie z metali szlachetnych, nieelektryczny sprzęt gospodarstwa domowego, zbiorniki termoizolacyjne zawarte w tej klasie, kolby szklane, korkociągi, degustatory wina, **30** drożdże, pożywki dla drożdży (niebakteryjne), przyprawy, **35** sprzedaż, reklama, edycja tekstów, pokazy towarów, organizowanie degustacji w celach promocyjnych i reklamowych.

(111) **221042** (220) 2008 03 27 (210) 338790
(151) 2009 10 07 (441) 2008 07 07
(732) Amplico Life Pierwsze Amerykańsko-Polskie Towarzystwo na Życie i Reasekuracji S.A., Warszawa, PL.
(540) ŻYCIE W TWOICH RĘKACH
(510), (511) **36** ubezpieczenia.

(111) **221043** (220) 2008 03 31 (210) 338915
(151) 2009 08 21 (441) 2008 07 07
(732) Wytwórnia Salami IGLOOMEAT-SOKOŁÓW Spółka z ograniczoną odpowiedzialnością, Dębica, PL.
(540)



Kolor znaku: ciemnoczerwony, biały, złoty
(531) 5.3.2, 25.1.5, 27.5.1, 29.1.13
(510), (511) **29** salami.

(111) **221044** (220) 2008 03 31 (210) 338958
(151) 2009 09 28 (441) 2008 07 07
(732) INSTAL-KONSORCJUM Spółka z o.o., Wrocław, PL.
(540)



Kolor znaku: ciemnoniebieski, jasnoniebieski, biały
(531) 1.15.5, 27.5.1, 29.1.13
(510), (511) **07** prądnice, turbiny, turbiny wiatrowe, sprężarki doładowujące, kompresory, mechanizmy napędowe inne niż do pojazdów lądowych, **09** baterie słoneczne, fotoogniwa, kolektory elektryczne, konwertory elektryczne, urządzenia do kontroli i sterowania kotłów, urządzenia do kontroli i regulacji ciepła, **11** aparatura do wentylacji i klimatyzacji, generatory gazu, generatory pary, elementy grzejne, instalacje do klimatyzacji, kolektory słoneczne, kominki domowe, kotły grzewcze, urządzenia do ogrzewania na paliwa stałe, płynne lub gazowe, instalacje do ogrzewania wodnego, pompy ciepłne, rekuperatory ciepła, przewody instalacji sanitarnych, armatura regulacyjna i bezpieczeństwa do przewodów wodnych lub gazowych oraz urządzeń wodnych lub gazowych, instalacje i aparatura sanitarna, instalacje do oczyszczania wód ściekowych, urządzenia zasilające kotły grzewcze, aparatura do wentylacji i klimatyzacji, wymienniki ciepła, **35** marketing, badanie rynku i opinii publicznej, doradztwo w zakresie prowadzenia działalności gospodarczej i zarządzania, promocja sprzedaży dla osób trzecich, reklama, w tym: publikowanie tekstów reklamowych, zgrupowanie na rzecz osób trzecich materiałów budowlanych, materiałów budowlanych metalowych i z metali kolorowych, instalacji i wyposażenia sanitarnego, urządzeń do techniki grzewczej, sanitarnej i klimatyzacyjnej, kotłów elektrycznych i gazowych, grzejników, zasobników ciepłej wody użytkowej, materiałów i aparatów oświetleniowych, sprzętu oraz dodatkowego wyposaże-

nia hydraulicznego i grzejnego, armatury do przewodów, oraz produktów odnawialnych źródeł energii w branży techniki grzewczej, instalacyjnej, sanitarnej i wentylacyjnej, tak aby umożliwić ich oglądanie i kupowanie w wygodnych warunkach, usługi pośrednictwa handlowego.

(111) **221045** (220) 2008 04 04 (210) 339178
(151) 2009 08 27 (441) 2008 07 07
(732) CORPORATE SERVICES Spółka z ograniczoną odpowiedzialnością, Kraków, PL.
(540)



Kolor znaku: zielony i odcienie
(531) 24.15.2, 24.17.5, 27.5.1, 29.1.3
(510), (511) **16** książki, albumy, czasopisma, reprodukcje, fotografie, **35** reklama we wszystkich formach, dystrybucja materiałów reklamowych, działalność promocyjna, wynajmowanie miejsc na umieszczanie ogłoszeń i reklam, organizacja wystaw w celach handlowych lub reklamowych, **38** usługi telekomunikacyjne świadczone przez portal internetowy obejmujące przesyłanie informacji tekstowych i obrazowych za pośrednictwem Internetu, poczta elektroniczna, obsługa internetowych forów dyskusyjnych, **41** wynajmowanie modeli do pozowania artystom, doradztwo, porady, instruktaż w zakresie działalności fotograficznej, organizowanie konkursów, seminariów, zjazdów, warsztatów, obsługa publikacji elektronicznych on-line; informacja o wydarzeniach kulturalnych, artystycznych z zakresu fotografii.

(111) **221046** (220) 2008 04 11 (210) 339472
(151) 2009 08 13 (441) 2008 07 21
(732) TARGET POLSKA Spółka z ograniczoną odpowiedzialnością, Łódź, PL.
(540)



Kolor znaku: biały, szary, bordowy, pomarańczowy
(531) 26.4.3, 26.4.9, 26.4.22, 27.5.1, 29.1.14
(510), (511) **16** tablice ogłoszeniowe z kartonu lub papieru na afisze, afisze, plakaty, **35** agencje reklamowe, pokazy towarów, promocja sprzedaży, reklama za pośrednictwem sieci komputerowej, wynajmowanie powierzchni na cele reklamowe, publikowanie tekstów reklamowych, reklamy korespondencyjne, reklamy prasowe, reklamy radiowe, reklamy telewizyjne, rozpowszechnianie ogłoszeń i materiałów reklamowych, wynajem czasu reklamowego we wszystkich środkach przekazu, usługi promocyjne i marketingowe, badania i usługi informacyjne odnoszące się do reklamy i marketingu, organizowanie kampanii reklamowych, usługi w zakresie organizowania pokazów w celach reklamowych lub handlowych, usługi doradztwa dla celów reklamy i promocji, promocja towarów i usług z udziałem hostess, aranżacja i obsługa stanowisk na wystawach handlowych, merchandising (rozkładanie towarów w sklepach), agencje wynajmowania modeli do celów reklamowych lub handlowych, **41** produkcja filmów, organizowanie loterii, organizowanie i prowadzenie konferencji, organizowanie i prowadzenie kongresów, organizowanie i prowadzenie sympozjów, organizowanie i prowadzenie zjazdów, organizowanie konkursów w celach edukacyjnych lub rozrywkowych.

(111) **221047** (220) 2008 04 11 (210) 339515
(151) 2009 08 18 (441) 2008 07 21
(732) Farmina Sp. z o.o., Kraków, PL.
(540) TORMENTILE FORTE
(510), (511) **03** produkty kosmetyczne, **05** farmaceutyki, wyroby medyczne, suplementy dietetyczne i odżywcze do celów medycznych, preparaty witaminowe, preparaty lecznicze, produkty higieniczne.

(111) **221048** (220) 2008 04 15 (210) 339666
 (151) 2009 08 03 (441) 2008 07 21
 (732) „EURO-ZOO” Spółka z o.o., Warszawa, PL.
 (540)



Kolor znaku: biały, granatowy, czerwony
 (531) 25.1.15, 27.5.1, 29.1.13
 (510), (511) **03** kosmetyki dla zwierząt, szampony dla zwierząt domowych, piasek dla zwierząt, **05** preparaty do celów weterynaryjnych, farmaceutyki dla zwierząt, lotony do celów weterynaryjnych, obroże przeciw pasożytnicze, olejki i środki przeciw insektom, pokarm dla szczeniąt o właściwościach leczniczo-wzmacniających, **16** folie z tworzyw sztucznych do pakowania, torebki z tworzyw sztucznych, artykuły z tworzyw sztucznych (miski, pojemniki), **18** kagańce, obroże dla zwierząt, nakolanniki dla koni, wyroby siodlarskie, uprząże dla zwierząt, smycze, wędzidła, siodła, **21** grzebienie dla zwierząt, szczotki, zgrzebła, klatki dla zwierząt domowych, koryta dla zwierząt, kosmetyki, przybory kosmetyczne dla zwierząt, kuwety dla zwierząt, pojemniki na nieczystości dla zwierząt, akwaria, terraria, **22** sieci, trociny, **28** zabawki dla zwierząt domowych, **31** karma dla zwierząt (naturalna), preparaty do tuczenia zwierząt, pasze wzmacniające dla zwierząt, dodatki paszowe, zwierzęta żywe, menażeria, **44** usługi weterynaryjne, usługi w zakresie hodowli zwierząt.

(111) **221049** (220) 2008 04 15 (210) 339668
 (151) 2009 08 03 (441) 2008 07 21
 (732) „EURO-ZOO” Spółka z o.o., Warszawa, PL.
 (540) psik
 (510), (511) **05** spray odstraszący zwierzęta od miejsca.

(111) **221050** (220) 2008 04 15 (210) 339669
 (151) 2009 08 03 (441) 2008 07 21
 (732) „EURO-ZOO” Spółka z o.o., Warszawa, PL.
 (540) dystans
 (510), (511) **05** spray odstraszący psy od suczek.

(111) **221051** (220) 2008 04 15 (210) 339675
 (151) 2009 09 01 (441) 2008 07 21
 (732) Telekomunikacja Polska S.A., Warszawa, PL.
 (540) MOJA GODZINA

(510), (511) **09** telefony, telefony analogowe, cyfrowe i komórkowe, urządzenia przywoławcze; automatyczne sekretarki, dalekopisy, przewody telefoniczne, urządzenia faksujące, fotokopiarki, aparatura do przetwarzania informacji, światłowody, karty magnetyczne kodowane, karty chipowe, karty telefoniczne, zestawy telefoniczne nie abonamentowe, urządzenia do komunikacji wewnętrznej, książki telefoniczne w postaci elektronicznej, centrale telefoniczne, maszty radiotelegraficzne, modemy, nadajniki telekomunikacyjne, telekomunikacyjne zespoły nadawcze, urządzenia do przetwarzania informacji, przenośna aparatura komunikacyjna, aparatura radiotelegraficzna, maszty do łączności radiowej, odbiorniki radiowe, słuchawki telefoniczne, maszty antenowe do telefonii bezprzewodowej, telegrafy, videofony, urządzenia do nagrywania, transmisji lub reprodukcji dźwięku lub obrazu; magnetyczne nośniki danych, płyty (dyski) z nagraniami; automaty sprzedające i mechanizmy do urządzeń uruchamianych przez wrzucenie monety; kasy sklepowe, maszyny liczące, sprzęt przetwarzający dane oraz sprzęt komputerowy, **38** usługi telekomunikacyjne; usługi teleinformatyczne; usługi komunikacyjne świadczone poprzez Internet; usługi w zakresie poczty elektronicznej oraz przesyłania informacji tekstowej i obrazowej; usługi w zakresie zleceń przywoławczych; usługi w zakresie emisji radiowej i telewizyjnej; usługi w zakresie udzielania informacji o telekomunikacji; usługi w zakresie łączności poprzez terminale komputerowe; usługi w zakresie łączności poprzez sieć światłowodów; usługi w zakresie łączności radiowej, telefonicznej i telegraficznej; usługi w zakresie nadawania telegramów; usługi w zakresie ogłoszeń elektronicznych; usługi w zakresie połączeń z Internetem za pośrednictwem telekomunikacji; usługi w zakresie udostępniania i leasingu czasu dostępu

do Internetu osobom trzecim; usługi w zakresie udostępniania miejsc internetowych osobom trzecim i tworzenia elektronicznych skrzynek pocztowych dla osób trzecich; usługi w zakresie udostępniania książek telefonicznych online; usługi w zakresie kolekcjonowania i udostępniania informacji i wiadomości prasowych; usługi w zakresie przekazu satelitarne; usługi telefoniczne; usługi w zakresie przeprowadzania telekonferencji; usługi teleksowe; usługi w zakresie wypożyczania sprzętu telekomunikacyjnego; usługi w zakresie telefonicznej obsługi klienta.

(111) **221052** (220) 2008 04 16 (210) 339718
 (151) 2009 10 08 (441) 2008 07 21
 (732) DIGITAL SYSTEM Spółka z o.o., Kraków, PL.
 (540)



Kolor znaku: czerwony, szary
 (531) 26.4.8, 26.4.9, 27.5.1, 29.1.12
 (510), (511) **35** usługi w zakresie sprzedaży hurtowej i detalicznej: albumów, artykułów biurowych z wyjątkiem mebli, czasopism, obwolut, okładek papierowych na dokumenty, druków, papieru, papieru do kopiowania, materiałów piśmiennych, plakatów, płócien nasączonych tuszem do urządzeń stosowanych w reprodukcji dokumentów, powielaczy, aparatów i maszyn do powielania, urządzeń do kopiowania, prospektów, publikacji, usługi w zakresie drukowania materiałów reklamowych, kompleksowe zarządzanie oraz usługi doradcze w działalności gospodarczej polegające na świadczeniu pomocy dla punktów i centrów druku i kopiowania, usługi w zakresie tworzenia i zarządzania centrami druku i kopiowania zlokalizowanymi w obiektach osób trzecich świadczone na potrzeby tych osób, **36** usługi w zakresie najmu, dzierżawy i leasingu urządzeń biurowych, maszyn drukujących i kopiujących, **37** usługi w zakresie kompletacji, dostarczania i montażu urządzeń oraz linii do druku lub powielania, serwisowanie urządzeń drukarskich i kopiujących, **42** usługi w zakresie programowania, projektowania systemów komputerowych, projektowania, instalacji i aktualizacji oprogramowania.

(111) **221053** (220) 2008 04 16 (210) 339730
 (151) 2009 10 08 (441) 2008 07 21
 (732) Edward Paweł Golema, Szczecin, PL.; Mirosław Jerzy Pałczyński, Stargard Szczeciński, PL.
 (540)



Kolor znaku: różowy, czarny
 (531) 1.1.1, 27.5.1, 29.1.12
 (510), (511) **35** usługi zarządzania działalnością gospodarczą w zakresie prowadzenia kawiarni, pubów, restauracji, snack-barów, **41** usługi związane z organizowaniem i obsługą dyskotek, dance-clubów, klubów nocnych oraz tzw. beach party; obsługa kasyn i saloonów gier; udostępnianie sprzętu do karaoke; wypożyczanie nagrań dźwiękowych; usługi w zakresie organizowania i prowadzenia pokazów mody, **43** usługi gastronomiczne świadczone przez kawiarnie, puby, restauracje, snack-bary.
 (551) wspólne prawo ochronne

(111) **221054** (220) 2008 04 17 (210) 339769
 (151) 2009 09 08 (441) 2008 07 21
 (732) PhotoHeaven Agencja Fotograficzna Piotr Fajfer, Poznań, PL.
 (540) PhotoHeaven
 (510), (511) **35** usługi reklamowe, reklama i promocja dla osób trzecich, **40** wykonywanie prac powierzonych: wywoływanie filmów, wykonywanie odbitek fotograficznych z negatywów i nośników cyfrowych, reprodukcje zdjęć, zdjęcia-kopiowanie, cyfrowa obróbka obrazu, **41** usługi agencji fotograficznej, usługi w zakresie fotografo-

wania i wykonywania zdjęć, usługi studia fotograficznego, rejestracja zdarzeń imprez i uroczystości, fotoreportaże.

(111) **221055** (220) 2008 04 18 (210) 339789
 (151) 2009 08 12 (441) 2008 07 21
 (732) Radio ZET Spółka z o.o., Warszawa, PL.
 (540)

Radio ZET TYLKO WIELKIE PRZEBOJE

Kolor znaku: niebieski, czerwony

(531) 27.5.1, 29.1.12

(510), (511) **09** dyskiety, karty, kasety video, płyty CD-ROM, płyty DVD i inne nośniki elektroniczne czyste oraz z nagraniem dźwiękiem, obrazem, grafiką, tekstami, **16** papier i artykuły papiernicze, publikacje drukowane, afisze, prospekty, katalogi, broszury, naklejki i nalepki mające zastosowanie jako materiały piśmienne, periodyki, czasopisma, materiały szkoleniowe i instruktażowe z wyjątkiem aparatów, kalendarze, papeteria, galanteria papiernicza, materiały piśmienne, artykuły biurowe z wyjątkiem mebli, **35** usługi reklamowe i promocyjne, w tym promowanie i reklamowanie za pośrednictwem Internetu, w prasie radiu i telewizji; badanie rynku i opinii publicznej; informacja handlowa i biznesowa; doradztwo w zakresie działalności gospodarczej, zarządzanie i pomoc w działalności gospodarczej; organizacja wystaw handlowych lub reklamowych, zdobywanie i przetwarzanie informacji do komputerowych baz danych, systematyzacja informacji w komputerowych bazach danych, zarządzanie zbiorami informatycznymi; rozpowszechnianie programów radiowych i telewizyjnych na drodze ich reklamy, profesjonalne zarządzanie działalnością artystyczną; sprzedaż zarejestrowanych na dostępnych nośnikach nagrań dźwiękowych i obrazowych, **38** usługi agencji informacyjnej w zakresie udostępniania aktualności i wiadomości, usługi łączności telefonicznej poprzez terminale komputerowe, emisja programów radiowych i telewizyjnych, transmisje i retransmisje programów radiowych i telewizyjnych; usługi portalu internetowego obejmujące takie usługi telekomunikacyjne jak: przesyłanie za pośrednictwem Internetu informacji tekstowych, obrazowych i dźwiękowych z zakresu wiadomości bieżących, rozrywki i sportu, usługi poczty elektronicznej, obsługa internetowych forów dyskusyjnych, **41** produkcja i montaż programów radiowych i telewizyjnych, organizowanie i rozpowszechnianie programów i konkursów edukacyjnych i rozrywkowych na drodze ich transmisji, w tym za pośrednictwem Internetu, organizowanie rozrywki radiowej i telewizyjnej, organizacja czasu wolnego, produkcja i organizowanie widowisk, pokazów, spektakli, koncertów i imprez rozrywkowych oraz kulturalnych, organizowanie imprez sportowych, usługi impresariów w zakresie organizowania spektakli, wypożyczanie zarejestrowanych na dostępnych nośnikach nagrań dźwiękowych i obrazowych, usługi w zakresie opracowywania reportaży, usługi w zakresie opracowywania tłumaczeń, **42** usługi w zakresie doradztwa oraz opracowywania ekspertyz i raportów naukowo-badawczych w dziedzinie mediów, **45** zarządzanie prawami autorskimi do utworów literackich, publicystycznych, naukowych, muzycznych, słowno-muzycznych, audialnych w zakresie reprodukcji, wprowadzania do obrotu, zwielokrotniania i rozpowszechniania.

(111) **221056** (220) 2008 04 18 (210) 339791
 (151) 2009 08 12 (441) 2008 07 21
 (732) „PANDA” Spółka Jawna K. Jasionowicz, L. Wesołowski,
 Olsztyn, PL.
 (540)

Max Gear

Kolor znaku: czarny, czerwony

(531) 1.1.1, 27.5.1, 29.1.12

(510), (511) **25** obuwie.

(111) **221057** (220) 2008 04 24 (210) 340144
 (151) 2009 08 13 (441) 2008 08 04
 (732) UNI-PACK Maciejko Spółka Jawna, Piaseczno, PL.

(540)

**UNI
PACK**

Kolor znaku: biały, czerwony, niebieski

(531) 18.3.21, 26.4.2, 27.5.1, 29.1.13

(510), (511) **06** folie metalowe do zawijania i pakowania, **16** folie z tworzyw sztucznych do pakowania, torby i worki, torebki do gotowania i pieczenia, do artykułów spożywczych, torebki plastikowe do lodu, bielizna stołowa papierowa, chusteczki do nosa, filtry papierowe do kawy, papier toaletowy, ręczniki papierowe, serwetki papierowe, obrusy papierowe, wymienione wyroby z nadrukiem, **20** kosze plastikowe do gospodarstwa domowego, kanistry, pojemniki z tworzyw sztucznych, pojemniki, pudełka z tworzyw sztucznych, meble łazienkowe, wieszaki na ubrania, **21** przybory toaletowe, pojemniki do użytku domowego, pojemniki na butelki, na wykałaczki, formy do ciasta, doniczki plastikowe, dozowniki mydła, dozowniki papieru toaletowego, wyroby z fajansu, filtry do kawy nieelektryczne, foremki do lodu, gąbki toaletowe, grzebienie, kieliszki do jajek, klosze do masła i sera, opakowania do kosmetyków, kufle, szklanki, spodki, talerze z tworzyw sztucznych, kubki i sztućce niemetalowe, pojemniki na lód, mydelniczki, naczynia stołowe, gąbki, rękawice do prac domowych, **35** prowadzenie działań promocyjno-reklamowych na zlecenie osób trzecich, dekoracja wystaw, rozpowszechnianie materiałów reklamowych, próbek, organizowanie wystaw, pokazów, **42** wzornictwo przemysłowe, projektowanie opakowań, projektowanie form graficznych, grafiki użytkowej, reklamowej, doradztwo i ekspertyzy w tym zakresie.

(111) **221058** (220) 2008 04 28 (210) 340270
 (151) 2009 10 09 (441) 2008 08 04
 (732) „GALTEX” Spółka Akcyjna, Poraj, PL.
 (540)

belviso

Kolor znaku: magenta, biały

(531) 26.4.1, 27.5.1, 29.1.12

(510), (511) **03** ściereczki impregnowane detergentem do czyszczenia, **18** skóry wyprawione, imitacje skóry, okładziny i wykończenia do mebli ze skóry, narzuty ze skór i futer, nici ze skóry, paski skórzane, plecaki, portfele, portmonetki, rzemienie skórzane, sakiewki nie z metali szlachetnych, siatki na zakupy, teczki skórzane, torby do pakowania ze skóry jako koperty i woreczki, torby myśliwskie, torby podróżne na ubrania, torby na zakupy, torebki, tornistry szkolne, walizki, worki myśliwskie, **20** meble, zasłony bambusowe, dekoracje przestawne, kosze niemetalowe, wyroby koszykarstwa, materace do łóżek, osprzęt niemetalowy do mebli, osprzęt niemetalowy do okien, poduszki, pokrowce do wieszania na odzież, pościel oprócz bielizny pościelowej, wachlarze, wieszaki na ubrania, karnisze do zasłon, kółka i haki do zasłon, regały, szyny do zasłon, uchwyty do zasłon nie z materiałów tekstylnych, wieszaki na zasłony; wiklina, **21** wyroby ceramiki dla gospodarstwa domowego, ściereczki do czyszczenia, ściereczki do mycia podłóg, fajans, figurki z porcelany, terakoty lub szkła, przybory do użytku w gospodarstwie domowym nie z metali szlachetnych, kółka na serwetki nie z metali szlachetnych, naczynia nie z metali szlachetnych, pojemniki do użytku w domu lub w kuchni (nie z metali szlachetnych), pokrowce na deski do prasowania, porcelana, porcelana jako bibeloty, wyroby szklane malowane, szklane

naczynia, dzieła sztuki z porcelany, terakoty i szkła, zastawa stołowa inna niż noże, widelce i łyżki nie z metali szlachetnych, **24** bielizna domowa, bielizna stołowa niepapierowa, bieżniki stołowe, flagi niepapierowe, chusteczki do nosa tekstylne, dzianina, firanki, zazdrostki, narzuty na łóżka, tkaniny nie zawarte w innych klasach, tkaniny dekoracyjne, materiały tekstylne nietkane, materiały włókiennicze nie zawarte w innych klasach, okładziny do mebli z materiałów tekstylnych i tworzyw sztucznych, pokrowce ochronne na meble, moskitiery, obicia ścienne z materiałów tekstylnych, obrusy niepapierowe, podszewki, pościel, poszewki, płótna do gobelinów i haftów, płótno haftowane, gobeliny, ręczniki tekstylne, serwetki tekstylne, serwety na stół nie papierowe, tworzywa sztuczne jako substytuty tkanin, uchwyty do zasłon z materiałów tekstylnych, zasłony z surowców włókienniczych lub tworzyw sztucznych, **26** artykuły pasmanteryjne z wyjątkiem nici, błyskotki do ubrań, broszki jako dodatki ubraniowe, wstęgi do dekorowania, taśmy elastyczne, falbanki koronkowe, falbany do odzieży, frędzle, galony, girlandy sztuczne, fiszbiny i haftki do gorsetów, grzybki do cerowania, guziki, haczyki do pledów, haczyki i kołeczki jako zapięcia taśm, haftki jako artykuły pasmanteryjne, haftki, kokardy do włosów, koronki wełniane, koronkowe ozdoby i wstawki, kwiaty sztuczne, lamówki do ubrań, obszywane sznurki do ubrań, zapięcia do odzieży, owoce sztuczne, emblematy ozdobne, ozdobne haftki, ozdoby do włosów, pasmanteria, pikoty, pompony, pióra jako dodatki do ubrań, sznury do obszywania ubrań, sznury do odzieży, taśmy do zasłon, taśmy elastyczne, wstążki pasmanteryjne, **27** dywaniki, dywany, kobierce, obicia ścienne nie z materiałów tekstylnych, wykładziny podłogowe, tapety ścienne gobelinowe nietekstylne, tapety.

(111) **221059** (220) 2008 04 29 (210) 340309
 (151) 2009 08 27 (441) 2008 08 04
 (732) BANK POLSKA KASA OPIEKI Spółka Akcyjna, Warszawa, PL.
 (540)



Kolor znaku: zielony, niebieski, szary
 (531) 26.3.23, 26.4.4, 26.4.9, 26.7.25, 27.5.1, 27.7.1, 29.1.13
 (510), (511) **36** usługi w zakresie bankowości i finansów.

(111) **221060** (220) 2008 04 29 (210) 340310
 (151) 2009 08 27 (441) 2008 08 04
 (732) BANK POLSKA KASA OPIEKI Spółka Akcyjna, Warszawa, PL.
 (540)



Kolor znaku: pomarańczowy, niebieski, szary
 (531) 26.3.23, 26.4.4, 26.4.9, 26.7.25, 27.5.1, 27.7.1, 29.1.13
 (510), (511) **36** usługi w zakresie bankowości i finansów.

(111) **221061** (220) 2008 04 29 (210) 340311
 (151) 2009 08 27 (441) 2008 08 04
 (732) BANK POLSKA KASA OPIEKI Spółka Akcyjna, Warszawa, PL.

(540)



Kolor znaku: czerwony, niebieski, szary
 (531) 26.3.23, 26.4.4, 26.4.9, 26.7.25, 27.5.1, 27.7.1, 29.1.13
 (510), (511) **36** usługi w zakresie bankowości i finansów.

(111) **221062** (220) 2008 04 29 (210) 340312
 (151) 2009 08 27 (441) 2008 08 04
 (732) BANK POLSKA KASA OPIEKI Spółka Akcyjna, Warszawa, PL.
 (540)



Kolor znaku: pomarańczowy, niebieski, szary
 (531) 26.3.23, 26.4.4, 26.4.9, 26.7.25, 27.5.1, 27.7.1, 29.1.13
 (510), (511) **36** usługi w zakresie bankowości i finansów.

(111) **221063** (220) 2008 04 29 (210) 340313
 (151) 2009 08 27 (441) 2008 08 04
 (732) BANK POLSKA KASA OPIEKI Spółka Akcyjna, Warszawa, PL.
 (540)



Kolor znaku: czerwony, niebieski, szary
 (531) 26.3.23, 26.4.4, 26.4.9, 26.7.25, 27.5.1, 27.7.1, 29.1.13
 (510), (511) **36** usługi w zakresie bankowości i finansów.

(111) **221064** (220) 2008 04 29 (210) 340319
 (151) 2009 09 08 (441) 2008 08 04
 (732) The Procter & Gamble Company, Cincinnati, US.
 (540) CAMAY DEJOUR

(510), (511) **03** mydła toaletowe, artykuły perfumeryjne, kosmetyki, olejki eteryczne, lotiony do włosów, preparaty do czyszczenia, pielęgnacji i upiększania skóry, skóry głowy i włosów, dezodoranty i antyperspiranty do użytku osobistego.

(111) **221065** (220) 2008 04 30 (210) 340412
 (151) 2009 09 01 (441) 2008 08 04
 (732) DENTAL DEPOT WASIO Lucyna Wasio, Wrocław, PL.

(540)



Kolor znaku: niebieski, biały

(531) 5.1.3, 5.1.5, 27.5.1, 29.1.12

(510), (511) **05** implanty chirurgiczne w postaci żywych tkanek, materiały do plombowania zębów, stopy metali szlachetnych do celów dentystycznych, lakiery dentystyczne, środki przeciwbólowe, środki znieczulające, produkty farmaceutyczne, **10** implanty chirurgiczne w postaci materiałów syntetycznych, **44** dentystyka, stomatologia, prywatne kliniki, porady w zakresie farmakologii, usługi rentgenograficzne i w zakresie prześwietlania zębów.

(111) **221066** (220) 2008 05 08 (210) 340582

(151) 2009 10 06 (441) 2008 08 18

(732) RAWA BETON Spółka z o.o., Zagórze, PL.

(540)

Kolor znaku: czerwony, szary, niebieski

(531) 27.5.1, 29.1.13

(510), (511) **19** betonowe elementy budowlane.(111) **221067** (220) 2008 05 08 (210) 340644

(151) 2009 10 19 (441) 2008 08 18

(732) Dow AgroSciences LLC, Indianapolis, US.

(540) NAVIGATOR

(510), (511) **05** pestycydy, preparaty do zwalczania szkodników, fungicydy, herbicydy i insektycydy.

(111) **221068** (220) 2008 05 08 (210) 340648

(151) 2009 10 19 (441) 2008 08 18

(732) Dow AgroSciences LLC, Indianapolis, US.

(540) MUSTANGFORTE

(510), (511) **05** pestycydy, preparaty do zwalczania szkodników, fungicydy, herbicydy i insektycydy.

(111) **221069** (220) 2006 09 27 (210) 314211

(151) 2009 08 19 (441) 2006 11 13

(732) Szkoła Języków Obcych EUROLINGWISTA" Paweł Handydraj, Radomsko, PL.

(540)



Kolor znaku: czerwony, niebieski

(531) 1.1.1, 1.1.5, 7.5.5, 7.5.10, 27.5.1, 29.1.12

(510), (511) **06** szyldy metalowe, **09** szyldy mechaniczne, szyldy świecące, **16** pieczęcie, stemple, tablice ogłoszeniowe na afisze z kartonu lub papieru, plakaty z papieru lub kartonu, obwoluty papierowe na dokumenty, okładki papierowe, segregatory jako artykuły biurowe, druki, emblematy, pieczęcie papierowe, druki i odbitki graficzne, szyldy z papieru lub z kartonu, zeszyty, **20** szyldy z drewna lub tworzyw sztucznych, **35** rozpowszechnianie ogłoszeń reklamowych,

organizowanie wystaw w celach handlowych lub reklamowych, rozlepianie plakatów reklamowych, rozpowszechnianie materiałów reklamowych (ulotek, prospektów, druków, próbek, broszur), reklama za pośrednictwem sieci komputerowej, reklamy prasowe, reklamy telewizyjne, uaktualnianie materiałów reklamowych, **41** edukacja, nauczanie, tłumaczenia.

(111) **221070** (220) 2006 12 28 (210) 319584

(151) 2009 10 08 (441) 2007 04 02

(732) Bielenda Kosmetyki Naturalne Spółka z o.o., Kraków, PL.

(540) NANO PROF

(510), (511) **03** kosmetyki upiększające, kosmetyki pielęgnacyjne, wyroby perfumeryjne i dezodoranty, olejki, środki i preparaty do makijażu i demakijażu, środki czystości, preparaty kosmetyczne do odchudzenia, kosmetyki profesjonalne, kosmetyki do stylizacji włosów, **05** preparaty farmaceutyczne, suplementy żywności do celów medycznych, preparaty witaminowe, kosmetyczne preparaty lecznicze.

(111) **221071** (220) 2007 01 10 (210) 319981

(151) 2009 08 27 (441) 2007 04 16

(732) „Prószyński Media” Spółka z o.o., Warszawa, PL.

(540)

(531) 27.5.1

(510), (511) **16** wzory pism, plany, podręczniki, prospekty, nuty, rysunki, śpiewniki, zakładki do książek, mapy, matryce drukarskie, obwoluty, wykroje do wykonywania odzieży, papier do pakowania, albumy, almanachy, broszury, czcionki drukarskie, czasopisma, folie z tworzyw sztucznych do pakowania, fotografie, gazety, kalendarze, karty pocztowe, książki, obrazy, opakowania kartonowe, **28** karty do gry.

(111) **221072** (220) 2008 04 22 (210) 340002

(151) 2009 07 24 (441) 2008 08 04

(732) BIOGENED S.A., Łódź, PL.

(540) RUTIMAL C

(510), (511) **05** preparaty farmaceutyczne, preparaty farmaceutyczne zwiększające odporność organizmu, preparaty farmaceutyczne oparte na składnikach pochodzenia naturalnego bądź wzbogacone składnikami pochodzenia naturalnego, nalewki i napary do celów leczniczych, syropy i napoje o działaniu leczniczym, syropy, granulaty, pastylki oraz proszki do sporządzania napojów o działaniu leczniczym, **32** napoje bezalkoholowe, soki, nektary i napoje owocowe oraz wieloowocowe, ewentualnie aromatyzowane, soki, nektary i napoje owocowe oraz wieloowocowe z dodatkiem mikro-i/lub makroelementów i/lub witamin, soki wysokosłodzone, wody smakowe, napoje musujące, napoje izotoniczne i energetyczne, syropy i inne preparaty do produkcji napojów, napoje instant zawarte w tej klasie, proszki i pastylki do otrzymywania napojów musujących.

(111) **221073** (220) 2008 04 22 (210) 340001

(151) 2009 07 24 (441) 2008 08 04

(732) PLATINUM POLAND Wojciech Guzowski, Łódź, PL.

(540)

(531) 27.5.1

(510), (511) **09** baterie, suche ogniwa i baterie z suchymi ogniwami, baterie alkaliczne, baterie żelazowe, baterie litowe, baterie niklo-kadmowe, baterie do wielokrotnego ładowania, akumulatorki, urządzenia do ładowania baterii i akumulatorów, baterie do latarek kieszonkowych, baterie do urządzeń elektronicznych, baterie słoneczne, akcesoria, osprzęt i wyposażenie do urządzeń elektronicznych oraz audiowizualnych, kable elektryczne, kable wiązkowe, kable optyczne, kable audio-video, kable HDMI, złącza elektryczne i akustyczne, osprzęt i akcesoria komputerowe zawarte w klasie 09, anteny, **32** napoje bezalkoholowe, soki, nektary i napoje owocowe, warzywne oraz warzywno-owocowe, wody stołowe, wody mineralne i smakowe gazowane i niegazowane, napoje musujące, napoje

izotoniczne i energetyczne, produkty do wytwarzania napojów: wyciągi, esencje, koncentraty, zaprawy, syropy i granulaty, napoje instant zawarte w tej klasie, proszki i pastylki do otrzymywania napojów musujących.

(111) **221074** (220) 2008 04 22 (210) 340000
(151) 2009 07 24 (441) 2008 08 04
(732) PLATINUM POLAND Wojciech Guzowski, Łódź, PL.
(540) PLATINUM V FORCE

(510), (511) **09** baterie, suche ogniwa i baterie z suchymi ogniwami, baterie alkaliczne, baterie żelazowe, baterie litowe, baterie niklowo-kadmowe, baterie do wielokrotnego ładowania, akumulatorki, urządzenia do ładowania baterii i akumulatorów, baterie do latarek kieszonkowych, baterie do urządzeń elektronicznych, baterie słoneczne, akcesoria, osprzęt i wyposażenie do urządzeń elektronicznych oraz audiowizualnych, kable elektryczne, kable wiązkowe, kable optyczne, kable audio-video, kable HDMI, złącza elektryczne i akustyczne, osprzęt i akcesoria komputerowe zawarte w klasie 09, anteny, **32** napoje bezalkoholowe, soki, nektary i napoje owocowe, warzywne oraz warzywno-owocowe, wody stołowe, wody mineralne i smakowe gazowane i niegazowane, napoje musujące, napoje izotoniczne i energetyczne, produkty do wytwarzania napojów: wyciągi, esencje, koncentraty, zaprawy, syropy i granulaty, napoje instant zawarte w tej klasie, proszki i pastylki do otrzymywania napojów musujących.

(111) **221075** (220) 2008 04 22 (210) 339996
(151) 2009 07 24 (441) 2008 08 04
(732) AGROS NOVA Spółka z o.o., Warszawa, PL.
(540)



Kolor znaku: biały, żółty i odcienie, zielony, ciemnozielony
(531) 27.5.1, 29.1.13

(510), (511) **05** herbaty lecznicze, herbaty odchudzające do celów leczniczych, ziołowe herbaty o zastosowaniu medycznym, **30** herbata, herbata mrożona, napoje na bazie herbaty, ekstrakty z herbaty, napoje herbaciane instant, **32** napoje bezalkoholowe, napoje na bazie herbaty o smaku owocowym, napoje izotoniczne i energetyczne, produkty do wytwarzania napojów: syropy, wyciągi, esencje, koncentraty, zaprawy, proszki, pastylki i granulaty, napoje instant zawarte w klasie 32.

(111) **221076** (220) 2008 04 22 (210) 339993
(151) 2009 07 24 (441) 2008 08 04
(732) JANTOŃ Spółka Akcyjna Spółka Komandytowa, Dobroń, PL.
(540) MANHATTAN

(510), (511) **33** napoje alkoholowe, wina gronowe, wina owocowe, wyroby winiarskie aromatyzowane, koktajle, nalewki, likiery, wódki, spirytualia.

(111) **221077** (220) 2008 04 14 (210) 339626
(151) 2009 07 29 (441) 2008 07 21
(732) BILAX Spółka z ograniczoną odpowiedzialnością, Białystok, PL.
(540)



Kolor znaku: granatowy, żółty, biały
(531) 26.1.1, 26.3.1, 26.13.25, 27.5.1, 29.1.13

(510), (511) **36** agencje celne, **39** spedycja, pośrednictwo w transporcie, transport kolejowy.

(111) **221078** (220) 2008 04 14 (210) 339620
(151) 2009 07 29 (441) 2008 07 21
(732) „Agencja J.A.R. Spółka z ograniczoną odpowiedzialnością”
Spółka Komandytowa, Warszawa, PL.
(540)



Kolor znaku: czerwony, biały, żółty, czarny

(531) 25.7.20, 26.11.3, 27.5.1, 29.1.14

(510), (511) **18** paski i torby zawarte w tej klasie, **25** odzież, obuwie, nakrycia głowy, **35** usługi w zakresie prowadzenia punktów sprzedaży detalicznej i hurtowej towarów wskazanych w niniejszym wykazie, usługi promocyjno-reklamowe, usługi przedstawicielskie w zakresie sprzedaży, pośrednictwo handlowe.

(111) **221079** (220) 2008 04 14 (210) 339593
(151) 2009 07 29 (441) 2008 07 21
(732) MARINEX INTERNATIONAL Spółka z o.o., Łódź, PL.
(540) pięknie być zdrowym
(510), (511) **05** preparaty farmaceutyczne pochodzenia naturalnego.

(111) **221080** (220) 2008 04 09 (210) 339389
(151) 2009 07 22 (441) 2008 07 21
(732) NAFTOR Spółka z ograniczoną odpowiedzialnością,
Warszawa, PL.
(540)



Kolor znaku: niebieski, szary, biały, brązowy

(531) 1.1.1, 1.1.2, 24.1.3, 27.5.1, 29.1.14

(510), (511) **37** instalowanie technicznych systemów sygnalizacyjnych, alarmowych, telewizji przemysłowej i przeciwpożarowych, **39** usługi transportowe, konwojowanie osób, mienia i towarów przy użyciu pojazdów specjalistycznych oraz uniwersalnych, **45** usługi ochrony osób, obiektów i mienia, monitoring, ochrona i alarmowanie za pomocą środków technicznych przez zaangażowanie osób, usługi agencji detektywistycznych.

(111) **221081** (220) 2008 04 09 (210) 339388
(151) 2009 07 22 (441) 2008 07 21
(732) NAFTOR Spółka z ograniczoną odpowiedzialnością,
Warszawa, PL.
(540)



Kolor znaku: biały, szary, czerwony
(531) 1.15.5, 24.1.3, 27.5.1, 29.1.13

(510), (511) **37** instalowanie technicznych przeciwpożarowych systemów sygnalizacyjnych, alarmowych, telewizji przemysłowej, **41** organizowanie i prowadzenie szkoleń w zakresie ochrony przeciwpożarowej i bezpieczeństwa oraz higieny pracy (bhp), **45** usługi ochrony przeciwpożarowej osób, obiektów i mienia, monitoring, ochrona i alarmowanie za pomocą środków technicznych, asysta przeciwpożarowa przez zaangażowanie osób.

(111) **221082** (220) 2008 04 03 (210) 339089
 (151) 2009 07 29 (441) 2008 07 07
 (732) Krzysztof Witkowski, Łódź, PL.
 (540)

virako

Kolor znaku: szary, zielony

(531) 24.17.1, 27.5.1, 29.1.12

(510), (511) **36** usługi zarządzania nieruchomościami, usługi wynajmowania pomieszczeń biurowych i nieruchomości, usługi dzierżawy majątku nieruchomego, usługi zarządzania majątkiem, usługi wyceny majątku nieruchomego, usługi pośrednictwa w handlu nieruchomościami, usługi administrowania majątkiem nieruchomym, usługi pośrednictwa w sprawach majątku nieruchomego, usługi wynajmu mieszkań, **37** usługi nadzoru budowlanego, usługi informacji budowlanej, usługi budownictwa przemysłowego, usługi budownictwa, usługi rozbiórki budynków, usługi czyszczenia budynków od wewnątrz, usługi czyszczenia budynków od zewnątrz, usługi budowy pawilonów i sklepów targowych, **39** usługi magazynowania, usługi informacji o magazynowaniu, usługi wypożyczania kontenerów magazynowych, usługi budowy magazynów, usługi wynajmu magazynów, usługi wynajmu garaży, usługi wynajmu miejsc parkingowych, **42** usługi architektoniczne, usługi projektowania budynków, usługi doradztwa budowlanego, usługi ekspertyz inżynierskich, usługi opracowywania projektów technicznych, **43** usługi wynajmowania sal na posiedzenia.

(111) **221083** (220) 2008 04 02 (210) 339069
 (151) 2009 07 29 (441) 2008 07 07
 (732) Philippe Paulus, Forêt, BE.
 (540) HOWAQ

(510), (511) **11** urządzenia grzewcze do przemysłowego wykorzystania; aparatura, urządzenia i instalacje chłodnicze do przemysłowego wykorzystania; urządzenia i instalacje klimatyzacyjne; piece grzewcze i żarowe; dmuchawy chłodzące jako urządzenia do chłodzenia powietrza; pojemniki chłodnicze; chłodnice do pieców; urządzenia i instalacje chłodzące przeznaczone do nagrzewania chłodzenia, hartowania i utwardzania metali.

(111) **221084** (220) 2008 03 31 (210) 338932
 (151) 2009 07 22 (441) 2008 07 07
 (732) „CHŁODNIA OLSZTYN” Spółka z o.o., Olsztyn, PL.
 (540)



Kolor znaku: granatowy i odcienie, niebieski i odcienie, biały

(531) 5.3.11, 5.3.15, 27.5.1, 29.1.13

(510), (511) **29** warzywa gotowane, warzywa konserwowane, warzywa mrożone, warzywa puszkowane, zupy jarzynowe, zupy, składniki do sporządzania zup, sałatki warzywne, cebula konserwowana, warzywa, fasola konserwowa, groszek konserwowy, rośliny strączkowe

konserwowane, konserwy z warzywami, galaretki jadalne, przeciery jabłkowe, kompoty, konserwy z owocami, owocowe sałatki, mrożone owoce, miąższ z owoców, owocowe galaretki, owoce konserwowane, grzyby konserwowane, **30** galaretki spożywcze, galaretki owocowe, sorbety, owoce jagodowe, sosy do polewania deserów, **31** warzywa świeże, buraki, cebula świeża warzywa, ziemniaki, kukurydza, owoce świeże, korzenie jadalne, rośliny strączkowe świeże, rośliny, grzyby świeże.

(111) **221085** (220) 2008 03 31 (210) 338930
 (151) 2009 07 22 (441) 2008 07 07
 (732) „JoBa” Marlena Balińska, Leszno, PL.
 (540)

JoBa

(531) 27.5.1

(510), (511) **12** siodełka i pokrycia siodełek do motocykli, motorowerów, skuterów, rowerów; osłony sprzęgieł; błotniki do pojazdów samochodowych, ciągników, motocykli, motorowerów, skuterów, rowerów; osłony i spoilery do pojazdów samochodowych, ciągników, motocykli, motorowerów, skuterów, rowerów; bagażniki do pojazdów samochodowych, motocykli, motorowerów, skuterów, rowerów; kajaki; łodzie, **35** prowadzenie sklepów i hurtowni z siodełkami, osłonami, błotnikami, spoilerami, bagażnikami, kajakami, łodziami, parapetami, stopniami na schody, daszkami na słupki ogrodzeniowe, **40** przetwórstwo tworzyw poliestrowo-szklanych, przetwórstwo tworzyw sztucznych, przetwórstwo polimerbetonów.

(111) **221086** (220) 2008 04 02 (210) 339056
 (151) 2009 07 29 (441) 2008 07 07
 (732) ZPC „VOBRO”, Brodnica, PL.
 (540)



Kolor znaku: czerwony, złoty, brązowy

(531) 5.7.16, 8.1.19, 8.1.23, 11.3.1, 19.3.3, 27.5.1, 29.1.13

(510), (511) **30** wyroby czekoladowe, czekoladki, bombonierki, wiśnie w czekoladzie.

(111) **221087** (220) 2005 03 16 (210) 292543
 (151) 2008 12 29 (441) 2005 06 27
 (732) Maria Ziębińska i Stanisław Ziębiński „ICE-MASTRY”
 Spółka Jawna, Czaniec, PL.

(540) nasa

(510), (511) **30** lody, lody spożywcze, lody spożywcze w proszku, sorbety jako lody, torty lodowe, rolady lodowe, jogurt mrożony, mrożone wyroby mączne, mrożone pierogi, kluski i pizza, schłodzone desery, pianki i musy, środki wiążące do lodów spożywczych, galaretki owocowe, jadalne ozdoby do ciast, ekstrakt do celów spożywczych, sład do herbatników, syrop cukrowy do celów spożywczych.

(111) **221088** (220) 2008 04 04 (210) 339193
 (151) 2009 07 08 (441) 2008 09 01

(732) Zakłady Uboju i Przetwórstwa Mięsa H. A. M Cichoń i Wspólnicy Spółka Jawna, Ożarówce, PL.
 (540) HAM Producent Królewskich Wędlin
 (510), (511) **29** mięso, kiełbasy, paszety, wyroby garmazeryjne, smalec, szynka, konserwy mięsne, tłuszcz jadalny, wędliny, zupy mięsne, zupy z wkładką mięsną, przetwory mięsne, **35** sprzedaż wyrobów spożywczych i garmazeryjnych.

(111) **221089** (220) 2008 05 15 (210) 340966
 (151) 2009 09 03 (441) 2008 08 18
 (732) Zakład Rozwoju Technicznej Ochrony Mienia TECHOM Spółka z ograniczoną odpowiedzialnością, Warszawa, PL.
 (540)



(531) 27.5.1
 (510), (511) **41** nauczanie zawodowe, **42** badania kwalifikacyjne elektronicznych urządzeń alarmowych na zgodność z normami, wydawanie świadectw kwalifikacyjnych-certyfikacyjnych-w/w wyrobów, autoryzowanie zakładów instalacji alarmowych /wydawanie świadectw autoryzacji/ stosownie do warunków określonych w umowie z zakładami usługowymi, opracowywanie projektów technicznych.

(111) **221090** (220) 2008 07 28 (210) 344185
 (151) 2009 10 27 (441) 2008 11 10
 (732) BADARO INVESTMENTS B.V., Amsterdam, NL.

(540) Powiąż razem, susz zręcznie, nie za długo-lecz mądrze. Herbitussin. Pastyłki na Kaszel.
 (510), (511) **03** kosmetyki, produkty toaletowe, olejki eteryczne, środki sanitarne będące środkami toaletowymi, **05** preparaty farmaceutyczne i wyroby medyczne zawarte w tej klasie niezwiązane z leczeniem raka; mineralne, witaminowe i ziołowe suplementy diety zawarte w klasie 5; preparaty witaminowe i mineralne; środki dezynfekcyjne, produkty higieniczne dla celów medycznych i do higieny osobistej zawarte w tej klasie, żywność dla niemowląt i dla chorych, słodczyce do celów leczniczych, produkty dietetyczne do celów leczniczych, **30** wyroby cukiernicze i słodczyce.

(111) **221091** (220) 2008 07 28 (210) 344186
 (151) 2009 10 27 (441) 2008 11 10
 (732) BADARO INVESTMENTS B.V., Amsterdam, NL.

(540) Zważ dobrze, zmieszaj, dodaj miodu-nie za dużo, lecz mądrze. Herbitussin. Pastyłki na Kaszel i Gardło.
 (510), (511) **03** kosmetyki, produkty toaletowe, olejki eteryczne, środki sanitarne będące środkami toaletowymi, **05** preparaty farmaceutyczne i wyroby medyczne zawarte w tej klasie niezwiązane z leczeniem raka; mineralne, witaminowe i ziołowe suplementy diety zawarte w klasie 5; preparaty witaminowe i mineralne; środki dezynfekcyjne, produkty higieniczne dla celów medycznych i do higieny osobistej zawarte w tej klasie, żywność dla niemowląt i dla chorych, słodczyce do celów leczniczych, produkty dietetyczne do celów leczniczych, **30** wyroby cukiernicze i słodczyce.

(111) **221092** (220) 2008 07 28 (210) 344187
 (151) 2009 10 27 (441) 2008 11 10
 (732) BADARO INVESTMENTS B.V., Amsterdam, NL.

(540) Nasyp a pomieszaj dobrze, utłucz-nie za drobno, lecz mądrze. Herbitussin. Pastyłki na Gardło.
 (510), (511) **03** kosmetyki, produkty toaletowe, olejki eteryczne, środki sanitarne będące środkami toaletowymi, **05** preparaty farmaceutyczne i wyroby medyczne zawarte w tej klasie niezwiązane z leczeniem raka; mineralne, witaminowe i ziołowe suplementy diety zawarte w klasie 5; preparaty witaminowe i mineralne; środki dezynfekcyjne, produkty higieniczne dla celów medycznych i do higieny osobistej zawarte w tej klasie, żywność dla niemowląt i dla chorych, słodczyce do celów leczniczych, produkty dietetyczne do celów leczniczych, **30** wyroby cukiernicze i słodczyce.

(111) **221093** (220) 2008 07 28 (210) 344188
 (151) 2009 10 27 (441) 2008 11 10
 (732) BADARO INVESTMENTS B.V., Amsterdam, NL.

(540) Per scientiam ad salutem. Przez wiedzę do zdrowia. Herbitussin. Pastyłki na Kaszel i Gardło.
 (510), (511) **03** kosmetyki, produkty toaletowe, olejki eteryczne, środki sanitarne będące środkami toaletowymi, **05** preparaty farmaceutyczne i wyroby medyczne zawarte w tej klasie niezwiązane z leczeniem raka; mineralne, witaminowe i ziołowe suplementy diety zawarte w klasie 5; preparaty witaminowe i mineralne; środki dezynfekcyjne, produkty higieniczne dla celów medycznych i do higieny osobistej zawarte w tej klasie, żywność dla niemowląt i dla chorych, słodczyce do celów leczniczych, produkty dietetyczne do celów leczniczych, **30** wyroby cukiernicze i słodczyce.

(111) **221094** (220) 2008 07 28 (210) 344189
 (151) 2009 10 27 (441) 2008 11 10
 (732) BADARO INVESTMENTS B.V., Amsterdam, NL.

(540) Valetudo bonum optimum. Zdrowie najlepszym dobrem. Herbitussin. Pastyłki na Gardło.
 (510), (511) **03** kosmetyki, produkty toaletowe, olejki eteryczne, środki sanitarne będące środkami toaletowymi, **05** preparaty farmaceutyczne i wyroby medyczne zawarte w tej klasie niezwiązane z leczeniem raka; mineralne, witaminowe i ziołowe suplementy diety zawarte w klasie 5; preparaty witaminowe i mineralne; środki dezynfekcyjne, produkty higieniczne dla celów medycznych i do higieny osobistej zawarte w tej klasie, żywność dla niemowląt i dla chorych, słodczyce do celów leczniczych, produkty dietetyczne do celów leczniczych, **30** wyroby cukiernicze i słodczyce.

(111) **221095** (220) 2008 07 28 (210) 344190
 (151) 2009 10 27 (441) 2008 11 10
 (732) BADARO INVESTMENTS B.V., Amsterdam, NL.

(540) Cura, ut valeas. Dbaj o zdrowie. Herbitussin. Pastyłki na Kaszel i Gardło.
 (510), (511) **03** kosmetyki, produkty toaletowe, olejki eteryczne, środki sanitarne będące środkami toaletowymi, **05** preparaty farmaceutyczne i wyroby medyczne zawarte w tej klasie niezwiązane z leczeniem raka; mineralne, witaminowe i ziołowe suplementy diety zawarte w klasie 5; preparaty witaminowe i mineralne; środki dezynfekcyjne, produkty higieniczne dla celów medycznych i do higieny osobistej zawarte w tej klasie, żywność dla niemowląt i dla chorych, słodczyce do celów leczniczych, produkty dietetyczne do celów leczniczych, **30** wyroby cukiernicze i słodczyce.

(111) **221096** (220) 2008 07 28 (210) 344191
 (151) 2009 10 27 (441) 2008 11 10
 (732) BADARO INVESTMENTS B.V., Amsterdam, NL.

(540) Sapientia uti. Korzystaj z mądrości. Herbitussin. Pastyłki na Kaszel.
 (510), (511) **03** kosmetyki, produkty toaletowe, olejki eteryczne, środki sanitarne będące środkami toaletowymi, **05** preparaty farmaceutyczne i wyroby medyczne zawarte w tej klasie niezwiązane z leczeniem raka; mineralne, witaminowe i ziołowe suplementy diety zawarte w klasie 5; preparaty witaminowe i mineralne; środki dezynfekcyjne, produkty higieniczne dla celów medycznych i do higieny osobistej zawarte w tej klasie, żywność dla niemowląt i dla chorych, słodczyce do celów leczniczych, produkty dietetyczne do celów leczniczych, **30** wyroby cukiernicze i słodczyce.

(111) **221097** (220) 2008 07 28 (210) 344192
 (151) 2009 10 27 (441) 2008 11 10
 (732) BADARO INVESTMENTS B.V., Amsterdam, NL.

(540) Sapientiam tuam aliis divide. Dziel się mądrością. Herbitussin. Pastyłki na Gardło.
 (510), (511) **03** kosmetyki, produkty toaletowe, olejki eteryczne, środki sanitarne będące środkami toaletowymi, **05** preparaty farmaceutyczne i wyroby medyczne zawarte w tej klasie niezwiązane z leczeniem raka; mineralne, witaminowe i ziołowe suplementy diety zawarte w klasie 5; preparaty witaminowe i mineralne; środki dezynfekcyjne, produkty higieniczne dla celów medycznych i do higieny

osobistej zawarte w tej klasie, żywność dla niemowląt i dla chorych, słodczyce do celów leczniczych, produkty dietetyczne do celów leczniczych, **30** wyroby cukiernicze i słodczyce.

(111) **221098** (220) 2008 07 28 (210) 344193
(151) 2009 10 27 (441) 2008 11 10

(732) BADARO INVESTMENTS B.V., Amsterdam, NL.

(540) Sanitas supra divitias. Zdrowie ponad bogactwo. Herbitussin. Pastyłki na Kaszel.

(510), (511) **03** kosmetyki, produkty toaletowe, olejki eteryczne, środki sanitarne będące środkami toaletowymi, **05** preparaty farmaceutyczne i wyroby medyczne zawarte w tej klasie niezwiązane z leczeniem raka; mineralne, witaminowe i ziołowe suplementy diety zawarte w klasie 5; preparaty witaminowe i mineralne; środki dezynfekcyjne, produkty higieniczne dla celów medycznych i do higieny osobistej zawarte w tej klasie, żywność dla niemowląt i dla chorych, słodczyce do celów leczniczych, produkty dietetyczne do celów leczniczych, **30** wyroby cukiernicze i słodczyce.

(111) **221099** (220) 2008 04 29 (210) 340322
(151) 2009 10 28 (441) 2008 08 04

(732) Firma Handlowa JOHN PIOTR, Wrocław, PL.

(540) OZONOMATIC

(510), (511) **07** elektryczne elementy napędowe inne niż do pojazdów lądowych zawarte w tej klasie, **09** elementy sterujące do aparatów, urządzeń i przyrządów do masażu i hydromasażu, **10** aparaty, urządzenia i przyrządy do masażu i hydromasażu.

(111) **221100** (220) 2007 12 06 (210) 333737
(151) 2009 10 29 (441) 2008 03 17

(732) FIRST COMMUNICATIONS S.C. Agnieszka Maliszewska,

Andrzej Albert Maliszewski, Białystok, PL.

(540)



Kolor znaku: biały, niebieski, granatowy

(531) 1.15.15, 1.17.25, 26.1.1, 27.5.1, 29.1.12

(510), (511) **16** afisze, plakaty, albumy, atlasy, blankiety, broszury, prospekty, druki, formularze, fotografie, obrazy, czasopisma, gazety, karty reklamowe, książki, mapy, plany, naklejki adresowe, notatniki, notesy podręczne, etykiety nie z materiału tekstylnego, kalendarze, katalogi, pudełka kartonowe lub papierowe, torebki do pakowania z papieru lub tworzyw sztucznych, reprodukcje graficzne, taśmy papierowe, kartki okolicznościowe, **35** usługi rzecznictwa prasowego, pośrednictwa między firmami i środkami masowego przekazu w zakresie tworzenia i przekazywania informacji, doradztwo w zakresie kształtowania wizerunku firmy, jej produktów i usług, doradztwo w zakresie kontaktów z mediami, relacji interpersonalnych, opracowywanie kampanii medialnych o zasięgu krajowym i lokalnym, pośrednictwo handlowe polegające na kojarzeniu kontrahentów, świadczenie usług w zakresie public relations, usług w zakresie promocji, marketingu i reklamy, usługi dotyczące organizowania i zarządzania w zakresie środków emisji i przekazu programów radiowych i telewizyjnych, reklamy radiowe i telewizyjne, prowadzenie usług w zakresie: agencji informacji handlowej, aukcji publicznych, badania opinii publicznej i rynku /sondaże, powielania dokumentów, dystrybucji materiałów reklamowych-próbek, druków, prospektów, broszur, doradztwa w zakresie organizacji i zarządzania działalnością gospodarczą, obróbki tekstów, organizowania wystaw w celach handlowych lub reklamowych, pokazów towarów, promocji sprzedaży dla osób trzecich, reklamy za pośrednictwem sieci komputerowej, reklamy prasowej, radiowej i telewizyjnej, rozpowszechniania ogłoszeń reklamowych, organizowania targów w celach handlowych lub

reklamowych, wynajem czasu reklamowego we wszystkich środkach przekazu, wyszukiwanie informacji w plikach komputerowych dla osób trzecich, organizowanie imprez okazjonalnych, aukcje publiczne, usługi marketingowe, doradztwo w zakresie prowadzenia działalności gospodarczej, w zakresie zarządzania personalnego, pomoc w projektowaniu działalności gospodarczej, doradztwo w zakresie informowania o działalności podmiotów gospodarczych, usługi w zakresie organizowania targów, wystaw handlowych i reklamowych, opracowywanie i wydruk materiałów promocyjnych, przygotowywanie stoisk wystawienniczo-targowych, opracowywanie analiz i raportów z imprez wystawienniczo-targowych, usługi reklamowe, rozpowszechnianie materiałów reklamowych, organizacja imprez promocyjnych, badania opinii publicznej, opracowywanie oraz rozpowszechnianie projektów opiniotwórczych, **39** prowadzenie usług w zakresie informacji o transporcie, organizowania podróży, organizowanie wycieczek, pilotażu, transporcie podróży, wynajmowania statków, transportu pasażerskiego, turystyki, zwiedzania turystycznego, **41** organizacja oprawy medialnej targów i wystaw, usługi wydawnicze, organizacja i prowadzenie szkoleń, konferencji, sympozjów i innych zorganizowanych form dokształcania, organizowanie wystaw z dziedziny kultury lub edukacji, usługi tłumaczeniowe, organizowanie i prowadzenie szkoleń, konferencji, seminariów, sympozjów, zjazdów, konkursów edukacyjnych i rozrywkowych, publikowanie tekstów innych niż reklamowe, zdjęcia, fotoreportaże, usługi reporterskie, informacja o edukacji, prowadzenie usług w zakresie: produkcji filmów, fotoreportaży, produkcji i montażu programów radiowych i telewizyjnych, informacji o imprezach rozrywkowych, informacji o rekreacji, informacji o imprezach rozrywkowych, informacji o wypoczynku, organizowania i obsługi konferencji, organizowania konkursów edukacyjnych lub rozrywkowych, publikowania książek, mikro-wydawnictw, nagrywania filmów na taśmach wideo, organizowania balów, organizowania przyjęć, organizowania spektakli, produkcji filmów na taśmach wideo, publikacja elektroniczna on-line książek i periodyków, usługi reporterskie, **42** tworzenie informacyjno-promocyjnych witryn internetowych, opracowywanie wielojęzycznych serwisów www, projektowanie sklepów wirtualnych, projektowanie i konfigurowanie sieci lokalnych, projektowanie stoisk wystawienniczo-targowych, prowadzenie usług w zakresie: usług artystów grafików, doradztwa w zakresie ochrony środowiska, testowania materiałów, usług projektantów mody, projektowania opakowań, projektowania dekoracji wnętrz, wzornictwa przemysłowego.

(111) **221101** (220) 2008 07 02 (210) 342988
(151) 2009 10 30 (441) 2008 10 13

(732) Wielkopolska Wytwórnia Żywności „PROFI” S.A.,

Grabów n/Prosną, PL.

(540)



Kolor znaku: biały, żółty i odcienie, czerwony i odcienie, czarny

(531) 3.7.3, 9.1.10, 27.5.1, 29.1.15

(510), (511) **29** mięso i ekstrakty mięsne, przetwory mięsne, konserwy mięsne, wyroby wędliniarskie, pasztety, pasztety mięsne, oleje i tłuszcze jadalne, smalec, tłuszcze do smarowania, wyroby garmazeryjne, drób, przetwory z drobiu, dziczyzna, pasztety z dziczyzny, wędliny drobiowe, pasztety drobiowe, ryby nieżywe, przetwory z ryb, pasztety rybne, jaja, mleko i produkty z mleka, pasty do smarowania zawierające tłuszcz, warzywa, owoce, zioła, grzyby gotowane, suszone i konserwowane, zupy i składniki do ich przyrządzania nie ujęte w innych klasach, wyroby garmazeryjne, gotowe lub wstępnie przygotowane posiłki składające się z mięsa i warzyw.

(111) **221102** (220) 2008 03 10 (210) 337975
(151) 2009 09 09 (441) 2008 06 23

(732) KAMAKO P.H.U. Mariusz Kołodziej, Katowice, PL.

(540) EMILLIANO

(510), (511) **14** wyroby zegarmistrzowskie i chronometryczne, zegarki, zegary, budziki, chronometry, zegary słoneczne, stopery, obudowy do zegarów, koperty zegarków, szkiełka do zegarków, mechanizmy zegarowe, bransolety do zegarków, łańcuszki do zegarków, etui na zegarki, ozdoby z metali szlachetnych, biżuteria z metali szlachetnych lub nimi pokrywana, wyroby jubilerskie, szlachetne i półszlachetne kamienie, wyroby z metali szlachetnych i ich stopów lub nimi platerowane takie jak: szkatułki, pudełka, breloczki, etui na cygara, spinki do mankietów, szpilki do krawatów, broszki w formie biżuterii, obrączki do serwetek, ramki na fotografie.

(111) **221103** (220) 2006 11 27 (210) 318331

(151) 2009 10 22 (441) 2007 03 05

(732) Przedsiębiorstwo Handlowo-Usługowe „JAN” Jan Burkat, Dobczyce, PL.

(540)



Kolor znaku: ciemnobrązowy, jasnobrązowy, ciemnozielony, zielony, czerwony, biały, czarny

(531) 25.1.15, 26.4.2, 26.4.3, 27.5.1, 29.1.15

(510), (511) **39** usługi w zakresie transportu drogowego rzeczy.

(111) **221104** (220) 2007 06 04 (210) 326114

(151) 2009 10 21 (441) 2007 09 17

(732) A-Z MEDICA Spółka z o.o., Gdańsk, PL.

(540)

VILCACORA

Kolor znaku: żółty, czerwony

(531) 27.5.1, 29.1.12

(510), (511) **03** barwniki pochodzenia organicznego i barwniki otrzymywane syntetycznie specjalnie przeznaczone jako komponenty do stało postaciowych kosmetyków takich jak kremy brązujące w kamieniu dla pań i panów; powierzchniowo czynne żele brązujące do twarzy i ciała; wszelkiego typu pudry, pudry wilgotne stałopostaciowe, pudry stałopostaciowe na sucho; cienie kolorystyczne do powiek metaliczne, opalizujące, brokatowe i matowe; pomadki i błyszczki zarówno metaliczne jak i matowe; matowe kosmetyczne tak zwane „terakoty brązujące”; wszelkiego typu róże kosmetyczne; tak zwane „maskary kosmetyczne” do wydłużania i pogrubiania rzęs; kosmetyczne kleje i zmywacze do naklejania i zmywania sztucznych rzęs; kosmetyczne farby suche do imitowania opalenizny; gumilaki to jest preparaty powłokotwórcze na bazie kauczuków syntetycznych stosowane w kosmetyce pielęgnacyjnej i korekcyjnej; balsam kanadyjski jako nie podstawowy składnik stałopostaciowych wyrobów kosmetycznych; lakiery i lotony oraz odżywki do włosów; komponenty do lakierów do włosów; sproszkowane metale jako nie podstawowe dodatki do stałopostaciowych kosmetyków takich jak kremy brązujące w kamieniu dla pań i panów, szelaki kosmetyczne pochodzenia naturalnego do użycia bezpośredniego oraz pochodzenia naturalnego i syntetyczne szelaki kosmetyczne jako nie podstawowe komponenty wyrobów kosmetycznych; szafran i ziemia sjenieńska jako nie podstawowy komponent do wymienionych produktów i półproduktów kosmetycznych; zagęszczacze i wypełniacze do farb stosowanych w kosmetyce profesjonalnej i fryzjerstwie oraz w faceliftingu i makijażu teatralnym; preparaty do czyszczenia powierzchni metalowych; kamień polerski i łupki polerskie; kreda polerska, polerski granulowany tlenek glinu i róż polerski; preparaty do prania tkanin i włókien technicznych i narzędziowych; popiół wulkaniczny granu-

lowany do czyszczenia i polerowania; pumeks; terpentyna warszawska; wazelina techniczna; woski polerskie; antyperspiranty; antystatyczne preparaty do celów domowych; apretura z krochmalu; aromaty jako olejki aromatyczne; barwniki do użytku domowego; barwniki do bielizny i bielenia; barwniki do celów kosmetycznych; chemiczne produkty do ożywiania kolorów do użytku domowego; chusteczki nasączone płynami kosmetycznymi; depilatory; dezodoryanty do użytku osobistego; drewno zapachowe do użytku domowego inne niż do zastosowań meblarskich; esencje i olejki eteryczne; farby do włosów; kadzidła; kosmetyki do odchudzania; kosmetyki dla zwierząt; kremy kosmetyczne; kremy polerujące; krochmal jako apretura; mydła dezodoryzujące, mydła dezynfekujące, mydła do ożywiania koloru tkanin, mydła przeciwpotowe, mydła toaletowe; neutralizatory do trwałej ondulacji; olejki eteryczne do ciast; olejek migdałowy; olejek różany; olejek wintergrinowy; olejki toaletowe; ołówki do brwi; pasty do obuwia i do skór; pasty do zębów; patyczki z watą do celów kosmetycznych; sztuczne paznokcie; perfumy i wody kolońskie; płyny do spryskiwaczy do szyb samochodowych; płyny po goleniu, płyny do zębów; nie będące szminkami kolorującymi pomadki do ust; preparaty do odbarwiania do celów kosmetycznych; preparaty kosmetyczne do kąpieli; preparaty ściągające do celów kosmetycznych; nie będące mydlami preparaty do mycia w tym detergentowe; preparaty do usuwania farb; preparaty do golenia; preparaty do ondulacji i układania włosów; preparaty kosmetyczne do opalania; preparaty do makijażu i do demakijażu; preparaty do depilacji; preparaty do pielęgnacji paznokci nie będące lakierami do paznokci; preparaty do usuwania barwników, preparaty do pielęgnacji jamy ustnej inne niż do celów leczniczych; nie będące kremami preparaty kosmetyczne do pielęgnacji skóry ludzkiej; kosmetyki przeciwsloneczne; puder do makijażu; pumeks; rzęsy sztuczne; saszetki zapachowe do bielizny; saszetki zapachowe osobiste; serwetki nasączone lotonami kosmetycznymi; sole do kąpieli do celów innych niż lecznicze; szampony; szampony dla zwierząt domowych; szminki do maskowania defektów skóry, blizn, przebarwień i naczynek; środki do zamaczania bielizny, wata do celów kosmetycznych; wazelina kosmetyczna; woda lawendowa; woda toaletowa; woda utleniona do celów kosmetycznych; wosk do depilacji; zestawy kosmetyków, **05** antyseptyczna wata; apteczki pierwszej pomocy przenośne; balsamy lecznicze; bezytoniowe papierosy; preparaty białkowe jako substraty do celów leczniczych; biocydy; lecznicze preparaty borowinowe; chemiczne przewodniki do elektrod kardiograficznych; farmaceutyczne estry celulozy jako substraty do sporządzania leków; cukiernicze wyroby lecznicze; chinina; chirurgiczne tkaniny; chirurgiczne implanty tkankowe; chleb dla diabetyków; chusteczki higieniczne dla celów medycznych; drożdże farmaceutyczne; dezynfekcyjne środki do celów higienicznych; detergenty medyczne, gaza opatrunkowa; lecznicza i leczniczo-profilaktyczna herbata z ziół; hormony do celów medycznych; medyczne preparaty jodowe; medyczne sole kąpielowe; preparaty do sporządzania leczniczych kąpieli tlenowych; higieniczne bandaże; higieniczne rękawiczki; korzenie lekarskie; kultury mikroorganizmów jako substraty do sporządzania leków; kadzidełka do inhalacji medycznych; medyczne kleje pooperacyjne do spajania skóry ludzkiej i kleje stomatologiczne do protez zębowych; lecznicze kompresy z wywarów i odwarów pochodzenia roślinnego; lakiery dentystryczne do korekcji barwy zębów i protez zębowych; leki konfekcjonowane; leki na zamówienie; lotony medyczne; majtki higieniczne i menstruacyjne; medyczne materiały opatrunkowe celulozowe; mineralna woda do celów leczniczych; nalewki do celów medycznych; środki nasenne; obrączki przeciwreumatyczne; odczynniki chemiczne specjalnie przygotowane do celów farmaceutycznych; lecznicze mleko w proszku dla dzieci; medyczne i rehabilitacyjne samoprzylepne plastry, podpaski higieniczne; konfekcjonowany pokarm dla niemowląt; lecznicze preparaty z mikroelementami dla ludzi i zwierząt; medyczne preparaty przeciw odciśkom; pieluchy lecznicze dla chorych; podłoża do medycznych kultur bakteryjnych; przeciwbólowe środki; przeznaczone do zastosowania w zakładach opieki zdrowotnej medyczne środki do odkażania i odświeżania powietrza; środki przeciwinsekcyjne dla zwierząt domowych; środki przeciwmolowe; środki zabijające muchy, tampony menstruacyjne; witaminy jako składniki nie podstawowe do zastosowania w preparatach leczniczych, ziola lecznicze; konfekcjonowana żywność dietetyczna do celów leczniczych; preparaty homeopatyczne lecznicze, zapobiegawcze i profilaktyczne; radiologiczne substancje kontrastujące dla celów profilaktyki i diagnostyki medycznej; roztwory do mycia i konserwacji szkiele kontaktowych; preparaty ste-

rylizacyjne medyczne; dentystyczne materiały ściernie; nie będące lekami mydła lecznicze, **30** anyż; aromaty inne niż olejki eteryczne takie zwłaszcza jak aromaty do ciast, do żywności pochodzenie roślinnego i zwierzęcego; batony lukrecyjne; biszkopty; budynie; mieszanka jarzyn i owoców marynowanych lub konserwowanych jako nie podstawowy składnik smakowo-zapachowy do potraw mięsnych i rybnych; wyroby piekarnicze takie jak: bułeczki słodkie, bułki, chleb, ciasta przekładane mięsem, ciasteczka, ciastka, ciasto na ciastka, ciasto w proszku, herbatniki, piernik, jadalne ozdoby do ciast, wafle; słodycze: cukierki twarde, miętowe, migdałowe, wyroby cukiernicze kandyzowane cukrem jako nośnikiem podstawowym, karmelki, makaroniki cukiernicze, pastylki jako cukierki, pomadki jako cukierki, pralinki, słodycze na choinkę; curry; cykorja; cynamon; czekolada; drożdże; enzymy do ciast; esencje do artykułów żywnościowych w wyjątkiem olejów esencjonalnych i esencji eterycznych; gałka muszkatołowa; glukoza spożywcza i gluten spożywczy; goździki jako przyprawa smakowo-zapachowa do potraw; grysiki, kleik spożywczy na bazie mleka; guma do żucia; herbata; imbir jako przyprawa smakowo-zapachowa do potraw; jęczmień łuskany lub tłuczony; kakao i wyroby z kakao jako surowca podstawowego; kasze spożywcze; kawa i aromaty do kawy; keczup; kukurydza mielona, prażona i ekstrudowana; kuskus; lody spożywcze, lody spożywcze w proszku, lód porcjowany w kostkach do napojów chłodzących, zagęszczacze do lodów jako preparaty z agar-agaru lub wysuszu z ziół południowoamerykańskich; lukrecja; majonezy; marcepan; makarony spożywcze, spaghetti; mąka spożywcza: gorczycowa, jęczmienna, kukurydziana, pszenna, sojowa; melasa ziemniaczana; miód i propolis; mleczko pszczele spożywcze; musztarda; napoje: czekoladowe, mleczne, kakaowe, kawowe mleczne; ocet i ocet piwny; owies gniony lub łuskany; pasta migdałowa; pieprz; pierożki; pizze; płatki kukurydziane, owsiane, zbożowe suszone; kawa zbożowa; preparaty stabilizujące do bitej śmietany; przyprawy, rośliny strączkowe w postaci mąki; ryż; sago; skrobia do celów spożywczych; słodziki naturalne; sól do celów spożywczych; sosy: do sałatek, pomidorowe inne niż keczup; sól kuchenna, sól selerowa; suchary; sushi jako potrawa oparta na bazie ryb surowych jako surowca podstawowego; szafran; tapioka; wanilia jako aromat i substytuty wanilii; wermiszel; wiążące środki do lodów i kiełbas jako preparaty z agar-agaru lub wysuszu z ziół południowoamerykańskich; jadalne wodorosty jako dodatki do potraw w postaci wysuszu sporządzonego z kłączy, części zielonych lub owocników roślin wodnych, **35** usługi w zakresie informacji handlowej, usługi w zakresie zarządzania wystawami w celach reklamowych; wynajem stoisk wystawowych do celów reklamowych; usługi w zakresie badań marketingowych świadczone poprzez komputerowe bazy danych; usługi w zakresie zarządzania oraz konsultacji gospodarczych, usługi w dziedzinie planowania promocji i reklamy sprzedaży.

(111) **221105** (220) 2007 12 07 (210) 333784
 (151) 2009 10 21 (441) 2008 03 17
 (732) AUDYT-Roman Seredyński, Gliwice, PL.
 (540) EC-AUDYT

(510), (511) **35** analiza kosztów, badanie w dziedzinie działalności gospodarczej, doradztwo w zakresie organizowania i zarządzania działalnością gospodarczą, ekspertyzy w zakresie działalności gospodarczej, profesjonalne doradztwo w zakresie działalności gospodarczej, pomoc przy zarządzaniu przedsiębiorstwami przemysłowymi lub handlowymi, pomoc w prowadzeniu działalności gospodarczej, przygotowanie zeznań podatkowych, rachunkowość, weryfikacja rachunków, wycena działalności handlowej, sporządzanie wyciągów z kont, prowadzenie ksiąg, przygotowanie listy płac, **36** analizy finansowe, doradztwo w sprawach finansowych, wycena finansowa w zakresie, doradztwo finansowe, informacje finansowe, operacje finansowe, usługi finansowe, ekspertyzy dla celów podatkowych, wyceny do celów podatkowych, tworzenie kapitałów, weryfikacja czeków, operacje bankowe, usługi w zakresie likwidacji przedsiębiorstw-operacje finansowe, transakcje finansowe, ocena zdolności kredytowej osób i jednostek gospodarki przemysłowej, badanie sprawozdań finansowych, przeglądy sprawozdań finansowych, **41** prowadzenie pozaszkolnych form kształcenia dla osób dorosłych, publikowanie czasopism i wydawnictw periodycznych, publikowanie książek.

(111) **221106** (220) 2008 01 22 (210) 335492
 (151) 2009 10 21 (441) 2008 04 28

(732) „RODAN SYSTEMS” Spółka Akcyjna, Warszawa, PL.
 (540)



Kolor znaku: biały, granatowy, czarny

(531) 26.4.3, 27.5.1, 29.1.13

(510), (511) **09** programy komputerowe, nośniki danych z nagraniami, moduły ładowalne z publikacjami w formie elektronicznej, oprogramowanie komputerowe ładowalne, **16** drukowane publikacje naukowe, drukowane materiały instruktażowe i szkoleniowe, wszystkie wymienione towary w dziedzinie technologii informatycznych i oprogramowania komputerowego, **38** usługi łącznościowe w zakresie umożliwiania dostępu do baz danych za pośrednictwem sieci telekomunikacyjnych, łączność za pośrednictwem terminali komputerowych, transmisje i dystrybucja danych za pośrednictwem sieci telekomunikacyjnych, przesyłanie i odbiór informacji i dokumentów drogą elektroniczną, obsługa przeglądarki internetowej, **41** usługi w zakresie organizowania konferencji, sympozjów, pokazów, imprez, szkoleń, wszystkie wymienione usługi w dziedzinie technologii informatycznych i oprogramowania komputerowego; publikacja tekstów innych niż reklamowe.

(111) **221107** (220) 2008 04 01 (210) 339013
 (151) 2009 10 26 (441) 2008 07 07

(732) Unilever N.V., Rotterdam, NL.

(540) WIDZIALNI NIEWIDZIALNI

(510), (511) **03** detergenty inne niż używane w procesach produkcyjnych oraz inne niż do celów medycznych; środki i substancje do prania; środki i substancje do pielęgnacji tkanin ujęte w tej klasie; środki wybielające; środki czyszczące, polerujące, szorujące i ścierające; mydła; dezodoranty do użytku osobistego; środki do mycia rąk; chusteczki impregnowane preparatami i substancjami do czyszczenia i polerowania, **05** środki odkażające; środki sanitarne; środki do zwalczania robactwa, insektów i uciążliwych zwierząt; fungicydy; germicydy; środki bakteriobójcze; środki pasożytoobójcze; algicydy; środki owadobójcze; środki chwastobójcze; dezodoranty inne niż do użytku osobistego; preparaty do odświeżania powietrza; środki odstraszające owady, **21** nieelektryczne urządzenia i materiały stosowane do sprzątania; tkaniny czyszczące, do usuwania kurzu i polerujące; tkaniny impregnowane do czyszczenia, usuwania kurzu i polerowania; urządzenia dozujące do płynów używane w gospodarstwach domowych; szczotki, ściereczki do szorowania i polerowania; gąbki i wycieraczki gumowe do czyszczenia; pułapki; urządzenia do łapania w pułapki, odpędzania, chwytania lub zabijania insektów, szkodników i uciążliwych zwierząt.

(111) **221108** (220) 2008 05 26 (210) 341374
 (151) 2009 10 22 (441) 2008 09 01

(732) Waldemar Pakszys, Warszawa, PL.

(540) sinepark

(510), (511) **05** leki stosowane w leczeniu chorób Parkinsona.

(111) **221109** (220) 2008 06 20 (210) 342473
 (151) 2009 10 22 (441) 2008 09 29

(732) Spółdzielcza Kasa Oszczędnościowo-Kredytowa im.

Zygmunta Chmielewskiego, Lublin, PL.

(540)



Kolor znaku: czarny, żółty, pomarańczowy, granatowy

(531) 9.1.10, 19.3.3, 27.5.1, 29.1.14

(510), (511) **36** pożyczki, usługi finansowe i bankowe, prowadzenie rachunków bankowych, udzielanie i zaciąganie kredytów i pożyczek,

przyjmowanie wkładów oszczędnościowych i lokat terminowych, przeprowadzanie operacji i rozliczeń pieniężnych we wszystkich formach przyjętych w krajowych i międzynarodowych stosunkach bankowych, wykonywanie operacji wekslowych i czekowych, przyjmowanie i dokonywanie lokat w bankach krajowych i zagranicznych, przyjmowanie i udzielanie poręczeń i gwarancji bankowych, prowadzenie obsługi pożyczek państwowych i zarządzanie funduszami na zlecenie, emitowanie papierów wartościowych i obrót nimi, prowadzenie kont depozytowych, papierów wartościowych i obrót nimi, prowadzenie kont depozytowych, papierów wartościowych, przyjmowanie do depozytu przedmiotów, dokumentów i papierów wartościowych, udostępnianie skrytek sejfowych, dokonywanie obrotu wierzytelnościami, wykonywanie czynności powierniczych, wydawanie i obsługa kart płatniczych, prowadzenie kasy mieszkaniowej, doradztwo w sprawach finansowych i inwestycjach kapitałowych, organizowanie i świadczenie usług finansowych w szczególności w zakresie leasingu i factoringu, wykonywanie terminowych operacji finansowych, usługi analiz bankowych, kredytowych, wycen, wykonywanie czynności z zakresu działalności ubezpieczeniowej, usługi sprzedaży na kredyt i ratalnej, zarządzanie, wynajmowanie i wydzierżawianie nieruchomości oraz lokali, usługi pośrednictwa, doradztwa, ekspertyz, analiz z zakresu ubezpieczeń, finansów i zarządzania majątkiem, obsługa elektroniczna usług finansowych, bankowych i ubezpieczeniowych.

(111) **221110** (220) 2008 07 02 (210) 342987
(151) 2009 10 12 (441) 2008 10 13

(732) FLORENTYNA Zakład Pracy Chronionej Mariusz Matecki, Jarosław Matecki Spółka Jawna, Pleszew, PL.

(540) botti

(510), (511) **07** kuchenne urządzenia elektryczne, roboty kuchenne elektryczne, wyciskacze do owoców i warzyw elektryczne, ubijaczki do użytku domowego elektryczne, młynki do użytku domowego elektryczne, miksery do użytku domowego elektryczne, elektryczne otwieracze użytku domowego, krajalnice do chleba elektryczne, kuchenne noże elektryczne, gofrownice, malaksery, maszyny do mielenia mięsa, młynki do kawy, odkurzacze, **11** elektryczne urządzenia do gotowania, pieczenia, grillowania do użytku domowego, szybkowary elektryczne, różna, Kuchenki i piece elektryczne, kuchenki mikrofalowe, podgrzewacze do wody, bojler, opiekacze do chleba, tostery, urządzenia do wypieku ciasta, frytkownicy, sokowniki, czajniki elektryczne, ekspresy do kawy, elektryczne grzałki do wody, grzejniki elektryczne, chłodzarki, lodówki, zamrażarki, suszarki elektryczne, lokownice, urządzenia do golenia, golarki elektryczne, wentylatory domowe, żelazka, elektryczne mopy parowe, prasownicze, suszarki, sprzęt kuchenny elektryczny, maszyny kuchenne, przybory kuchenne elektryczne, urządzenia do klimatyzacji, koce elektryczne, przybory kuchenne elektryczne.

(111) **221111** (220) 2008 07 10 (210) 343375
(151) 2009 10 28 (441) 2008 10 13

(732) Knorr-Naehrmittel Aktiengesellschaft, Thayngen, CH.

(540) BULIONETKA

(510), (511) **29** zupy, buliony.

(111) **221112** (220) 2008 07 25 (210) 344064
(151) 2009 10 26 (441) 2008 10 27

(732) AC Spółka Akcyjna, Białystok, PL.

(540)



Kolor znaku: czerwony, granatowy

(531) 26.1.1, 26.1.18, 27.5.6, 29.1.12

(510), (511) **06** zaciski do rur lub kabli metalowe, złącza metalowe do kabli nieelektryczne, klamry [zaciski] metalowe, nakrętki metalowe, opaski zaciskowe metalowe do łączenia rur, pojemniki do sprężone-

go gazu lub skroplonego powietrza, armatura do przewodów metalowa, przewody ciśnieniowe metalowe, **07** reduktory ciśnienia, wtryskiwacze do silników, regulatory ciśnienia, **09** bezpieczniki, druty [przewody] elektryczne, przekaźniki elektryczne, materiały na przewody instalacji elektrycznych, instalacje elektryczne do zdalnego sterowania procesami przemysłowymi, kable elektryczne, kable rozruchowe do silników, software dla komputerów, nagrane, migacze jako światła sygnalizacyjne, liczniki kilometrów do pojazdów, prędkościomierze do pojazdów, regulatory napięcia do pojazdów, trójkąty ostrzegawcze o awarii do pojazdów, urządzenia nawigacyjne dla pojazdów [komputery pokładowe], programy sterujące komputerowe, nagrane, przewody elektryczne, przewody zbiorcze prądu elektrycznego, sterowniki, złącza do drutów [przewodów], elektryczne instalacje, materiały na przewody elektryczne, tablice sygnalizacyjne świecące lub mechaniczne, zaciski stosowane w elektryczności, zaciski przewodów, sygnalizatory, elektrodynamiczna aparatura do zdalnego sterowania sygnałami, sygnały elektroniczne, przekaźniki sygnałów elektronicznych, urządzenia do ładowania akumulatorów, **11** armatura do urządzeń oraz instalacji gazowych, części instalacji gazowych, reflektory do lamp, lampy bezpieczeństwa, parowniki, instalacje do podgrzewaczy, instalacja grzewcza w pojazdach, światła do pojazdów, urządzenia oświetleniowe w pojazdach, żarówki do kierunkowskazów w pojazdach, armatura regulacyjna i bezpieczeństwa do przewodów gazowych, reflektory do pojazdów, reflektory samochodowe, lampy kierunkowskazów do samochodów, **12** kierunkowskazy do pojazdów, klaksony do pojazdów, klaksony ostrzegawcze do pojazdów, obwody hydrauliczne do pojazdów, sygnalizatory jazdy wstecz do pojazdów, sygnalizatory skrętu w pojazdach, wentyle do opon pojazdów, złącza do przyczep do pojazdów, zaczepy i haki do przyczep do pojazdów, sygnalizatory skrętu w pojazdach, układy sterowania do pojazdów lądowych, zbiorniki paliwa w pojazdach, **20** nakrętki niemetalowe, pojemniki do pakowania z tworzyw sztucznych, uchwyty [zaciski] z tworzyw sztucznych do kabli lub rur, zaciski niemetalowe do kabli.

(111) **221113** (220) 2008 08 04 (210) 344449
(151) 2009 10 22 (441) 2008 11 10

(732) LAKMA STREFA Spółka z o.o., Warszowice, PL.

(540) PRESEPTOL

(510), (511) **03** preparaty do czyszczenia podłóg, mydła dezynfekujące, pasty do podłóg i mebli, woski do podłóg, preparaty do polerowania, preparaty antystatyczne do celów domowych.

(111) **221114** (220) 2005 01 31 (210) 290502
(151) 2009 08 05 (441) 2005 05 16

(732) WYDAWNICTWO BAUER Spółka z ograniczoną odpowiedzialnością, Spółka Komandytowa, Warszawa, PL.

(540)



(531) 26.4.2, 27.5.1

(510), (511) **09** dyski magnetyczne, dyski do rejestracji dźwięku, dyski kompaktowe audio-wideo, dyski optyczne, dyskietki, kasety wideo, kasety audio-wideo, kasety wideo z gramy, płyty fonograficzne, płyty CD, komputerowe programy sterujące (nagrane), programy gier komputerowych, programy komputerowe (software ładowalny), publikacje elektroniczne, **16** afisze, albumy, atlasy, broszury, chorągiewki papierowe, czasopisma (periodyki), druki, materiały drukowane, emblematy, fotografie, gazety, kalendarze, karty pocztowe, karty muzyczne, karty okolicznościowe z życzeniami, katalogi, komiksy, książki, zakładki do książek, mapy, notesy, plakaty, podręczniki (książki), prospekty, publikacje, reprodukcje graficzne, wykroje do szycia, **35** badanie opinii publicznej, sondaże, badanie czytelnictwa, badanie rynku, doradztwo specjalistyczne w sprawach działalności gospodarczej, doradztwo w zakresie organizowania i prowadzenia działalności gospodarczej, doradztwo w zakresie zarządzania personalnego, doradztwo w zakresie zarządzania działalnością gospo-

darczą, ekspertyzy w zakresie działalności gospodarczej, pomoc w prowadzeniu i zarządzaniu działalnością gospodarczą, promocja sprzedaży dla osób trzecich, komputerowe zarządzanie plikami, manekiny do celów reklamowych i promowanie sprzedaży, agencje reklamowe, rozpowszechnianie ogłoszeń reklamowych, rozpowszechnianie materiałów reklamowych (próbek, ulotek, prospektów, druków, broszur), reklama za pośrednictwem sieci komputerowej, publikowanie tekstów reklamowych, reklamy, reklamy prasowe, reklamy radiowe i telewizyjne, uaktualnianie materiałów reklamowych, wynajmowanie powierzchni na cele reklamowe, organizowanie wystaw i targów w celach handlowych lub reklamowych, pokazy towarów, prenumerata czasopism dla osób trzecich, **39** dystrybucja gazet, czasopism i periodyków, **41** fotoreportaże, organizowanie imprez rozrywkowych, konkursów i plebiscytów, organizowanie wystaw z dziedziny kultury lub edukacji, organizowanie spektakli (usługi impresariów), mikro-wydawnictwa, publikowanie książek, gazet, czasopism i periodyków, publikowanie tekstów inne niż reklamowe, publikacja elektroniczna on-line książek i periodyków, programy rozrywkowe radiowe i telewizyjne, montaż programów radiowych i telewizyjnych, **42** administrowanie stronami komputerowymi, projektowanie oprogramowania komputerowego, doradztwo w zakresie sprzętu komputerowego, projektowanie systemów komputerowych, usługi artystów grafików, usługi projektantów mody, usługi w zakresie wzornictwa przemysłowego.

(111) **221115** (220) 2006 12 28 (210) 319568
(151) 2009 10 06 (441) 2007 04 02
(732) CARLSBERG POLSKA Spółka z o.o., Warszawa, PL.

(540) Browar piastowski
(510), (511) **35** usługi na rzecz osób trzecich w zakresie zarządzania i administrowania przedsiębiorstwem oraz w zakresie wykonywania czynności biurowych, usługi reklamowe w zakresie rozpowszechniania materiałów w postaci: ulotek, prospektów, druków i próbek materiałowych, reklama telewizyjna i radiowa, **36** usługi w zakresie kompleksowego prowadzenia spraw dotyczących nieruchomości, **41** usługi w zakresie organizowania zawodów sportowych, imprez kulturalnych i rozrywkowych, **43** usługi w zakresie przygotowania żywności i napojów na zamówienie oraz ich dostawa, usługi w zakresie zakwaterowania osób w hotelach i pensjonatach.

(111) **221116** (220) 2006 12 28 (210) 319570
(151) 2009 10 06 (441) 2007 04 02
(732) CARLSBERG POLSKA Spółka z o.o., Warszawa, PL.
(540)



Kolor znaku: biały, czerwony, ciemnożółty, różowy
(531) 3.7.1, 19.7.1, 24.5.7, 25.1.15, 25.1.17, 27.5.1, 27.7.1, 29.1.14
(510), (511) **32** piwo, napoje piwne, napoje bezalkoholowe.

(111) **221117** (220) 2006 12 28 (210) 319572
(151) 2009 10 06 (441) 2007 04 02
(732) CARLSBERG POLSKA Spółka z o.o., Warszawa, PL.

(540)



Kolor znaku: biały, czarny, ciemnożółty, różowy
(531) 3.7.1, 19.3.1, 24.5.7, 25.1.15, 27.5.1, 27.7.1, 29.1.14
(510), (511) **32** piwo, napoje piwne, napoje bezalkoholowe.

(111) **221118** (220) 2006 12 28 (210) 319574
(151) 2009 10 06 (441) 2007 04 02
(732) CARLSBERG POLSKA Spółka z o.o., Warszawa, PL.
(540)



Kolor znaku: biały, czarny, ciemnożółty, różowy
(531) 3.7.1, 25.1.15, 26.11.3, 26.11.12, 29.1.14
(510), (511) **32** piwo, napoje piwne, napoje bezalkoholowe.

(111) **221119** (220) 2007 01 11 (210) 320072
(151) 2009 08 19 (441) 2007 04 16
(732) VISAVIS.PL Przemysław Krzakiewicz, Łukasz Trzciniński s.c.,
Kraków, PL.

(540) VISAVIS.PL
(510), (511) **16** fotografie, albumy, broszury, odbitki, odwzorowania, reprodukcje graficzne, katalogi, plakaty, afisze, **35** sprzedaż hurtowa, detaliczna oraz on-line fotografii, albumów, broszur, odbitek, reprodukcji graficznych, katalogów, plakatów, afiszy, filmów, reportaży, prezentacji multimedialnych, dokumentacji fotograficznej i filmowej wraz z fotografią lotniczą, negatywów i pozytywów, organizowanie wystaw w celach reklamowych lub handlowych, wypożyczenie materiałów reklamowych, usługi agencji reklamowych, kampanie billboardowe, rozpowszechnianie materiałów reklamowych, albumy reklamowe, reklama, promocja, sesje reklamowe, **41** zdjęcia, fotoreportaże, eseje fotograficzne, prowadzenie studia fotograficznego i filmowego, wypożyczenie nagrań dźwiękowych, wypożyczenie filmów oraz fotografii, wykonywanie mikrofilmów, usługi reporterskie, produkcja filmów, sesje portretowe, sesje fotograficzne i filmowe, organizowanie wystaw związanych z kulturą lub edukacją, publikowanie fotografii i filmów za pośrednictwem masowych środków przekazu, sporządzanie dokumentacji filmowej i fotograficznej wraz z fotografią lotniczą, publikowanie książek, albumów, tekstów innych niż reklamowe, publikowanie on-line, prezentacje multimedialne, informacja o imprezach rozrywkowych i rekreacji, rozrywka, wypożyczenie aparatów i sprzętu kinematograficznego, kształcenie

praktyczne, pokazy, usługi tworzenia obrazów cyfrowych, obsługa publikacji elektronicznych on-line, organizowanie i prowadzenie pracowni specjalistycznych, organizowanie i prowadzenie zjazdów, konkursów edukacyjnych i rozrywkowych, organizowanie warsztatów, szkoleń i targów, archiwizowanie fotografii i filmów.

(111) **221120** (220) 2007 02 23 (210) 321741
(151) 2009 08 27 (441) 2007 05 28

(732) POLKOMTEL Spółka Akcyjna, Warszawa, PL.

(540) biurofon twój biurowy telefon

(510), (511) **09** aparaty, przewody i słuchawki telefoniczne, automaty sprzedające i mechanizmy do urządzeń uruchamianych przez wrzucenie monety lub żetonu, kasy rejestrujące, komputery i sprzęt przetwarzający dane; magnetyczne nośniki danych, maszyny liczące, płyty (dyski) z nagraniami, urządzenia do gaszenia ognia; urządzenia do nagrywania, transmisji, reprodukcji danych, dźwięku lub obrazu; urządzenia i przyrządy naukowe, żeglarskie, geodezyjne, elektryczne, kinematograficzne, optyczne, wagowe, pomiarowe, sygnalizacyjne, kontrolne, do ratowania życia, do celów dydaktycznych, **35** usługi polegające na: rejestrowaniu, sporządzaniu odpisów, składzie, kompilacji, transmisji, transkrypcji, systematyzacji pisemnych informacji (komunikatów) oraz rejestrowaniu a także wykorzystaniu lub kompilacji danych matematycznych lub statystycznych oraz zarządzaniu zbiorami informatycznymi; usługi w zakresie: badania rynku, telefonicznego udzielania informacji, organizacji wystaw lub targów handlowych, pośrednictwa w zawieraniu umów kupna-sprzedaży poprzez telefon i Internet, obsługa klientów przy wykorzystaniu sieci Internet; zgrupowanie na rzecz osób trzecich towarów związanych ze świadczeniem usług telekomunikacyjnych, internetowych i elektronicznych, pozwalające nabywcy wygodnie oglądać i kupować te towary: w sklepie, w hurtowni, z katalogu różnych artykułów, na stronie internetowej, za pośrednictwem usługi elektronicznej, za pośrednictwem systemu telezakupów, wykorzystując zamówienie korespondencyjne, używając środków telekomunikacji oraz usługi pośrednictwa w powyższym zakresie, informacja o działalności gospodarczej, handlu, reklamie, promocji, lokalizacji obiektów, agencje informacji handlowej, **36** usługi w zakresie: pośrednictwa w zawieraniu umów ubezpieczeniowych poprzez telefon i Internet, sprawdzania stanu konta poprzez telefon i Internet; usługi telekomunikacyjne on-line polegające na umożliwieniu: zlecenia, świadczenia, wykonywania, zawierania i rozwiązywania umów i usług finansowych, ubezpieczeniowych, informacja finansowa i o usługach finansowych, informacja o ubezpieczeniach, **38** usługi w zakresie: rozpowszechniania systemów przekazywania dźwięku i obrazu w łączności radiofonicznej, telegraficznej, telefonicznej, telefonii komórkowej i poprzez Internet, telefaksowej, ustalania taryf i opłat, obsługi satelitów i przekazów satelitarnych, organizowania systemów transmisyjnych, przesyłania dźwięku, obrazu i sms-ów; usługi w zakresie: poczty elektronicznej, zleceń przywoławczych z zastosowaniem radia, telefonu lub innych środków komunikacji elektronicznej; usługi w zakresie prowadzenia: stacji radiowych, telewizyjnych oraz transmitowania dźwięku i obrazu; usługi w zakresie zbierania i przekazywania aktualności informacyjnych z wykorzystaniem: multimedii, urządzeń telekomunikacyjnych; usługi w zakresie wypożyczenia telefonów, modemów i innych urządzeń telekomunikacyjnych; obsługa klientów przy wykorzystaniu sieci Internet; elektroniczny serwis informacji typu on-line polegający na tworzeniu, prowadzeniu baz danych i udostępnianiu informacji z możliwością elektronicznego przyjmowania i przekazywania wiadomości, usługi telekomunikacyjne, a także usługi telekomunikacyjne on-line polegające na umożliwieniu: zlecenia, świadczenia, wykonywania, zawierania i rozwiązywania umów i usług telekomunikacyjnych, informacja o telekomunikacji, usługach telekomunikacyjnych, elektronicznych i internetowych; przesyłanie informacji; gromadzenie i rozpowszechnianie wiadomości poprzez sieci komunikacyjne, w tym sieć telewizyjną, satelitarną i Internet, agencje informacyjne w zakresie wiadomości i aktualności, **41** usługi w zakresie nauczania poprzez telefon, radio i telewizję, usługi w zakresie nauczania świadczone poprzez Internet, informacja o nauczaniu, kształceniu, rozrywce, działalności sportowej i kulturalnej.

(111) **221121** (220) 2007 02 23 (210) 321742

(151) 2009 08 27 (441) 2007 05 28

(732) POLKOMTEL Spółka Akcyjna, Warszawa, PL.

(540) plus biurofon twój biurowy telefon

(510), (511) **09** aparaty, przewody i słuchawki telefoniczne, automaty sprzedające i mechanizmy do urządzeń uruchamianych przez wrzucenie monety lub żetonu, kasy rejestrujące, komputery i sprzęt przetwarzający dane; magnetyczne nośniki danych, maszyny liczące, płyty (dyski) z nagraniami, urządzenia do gaszenia ognia; urządzenia do nagrywania, transmisji, reprodukcji danych, dźwięku lub obrazu; urządzenia i przyrządy naukowe, żeglarskie, geodezyjne, elektryczne, kinematograficzne, optyczne, wagowe, pomiarowe, sygnalizacyjne, kontrolne, do ratowania życia, do celów dydaktycznych, **35** usługi polegające na: rejestrowaniu, sporządzaniu odpisów, składzie, kompilacji, transmisji, transkrypcji, systematyzacji pisemnych informacji (komunikatów) oraz rejestrowaniu a także wykorzystaniu lub kompilacji danych matematycznych lub statystycznych oraz zarządzaniu zbiorami informatycznymi; usługi w zakresie: badania rynku, telefonicznego udzielania informacji, organizacji wystaw lub targów handlowych, pośrednictwa w zawieraniu umów kupna-sprzedaży poprzez telefon i Internet, obsługa klientów przy wykorzystaniu sieci Internet; zgrupowanie na rzecz osób trzecich towarów związanych ze świadczeniem usług telekomunikacyjnych, internetowych i elektronicznych, pozwalające nabywcy wygodnie oglądać i kupować te towary: w sklepie, w hurtowni, z katalogu różnych artykułów, na stronie internetowej, za pośrednictwem usługi elektronicznej, za pośrednictwem systemu telezakupów, wykorzystując zamówienie korespondencyjne, używając środków telekomunikacji oraz usługi pośrednictwa w powyższym zakresie, informacja o działalności gospodarczej, handlu, reklamie, promocji, lokalizacji obiektów, agencje informacji handlowej, **36** usługi w zakresie: pośrednictwa w zawieraniu umów ubezpieczeniowych poprzez telefon i Internet, sprawdzania stanu konta poprzez telefon i Internet; usługi telekomunikacyjne on-line polegające na umożliwieniu: zlecenia, świadczenia, wykonywania, zawierania i rozwiązywania umów i usług finansowych, ubezpieczeniowych, informacja finansowa i o usługach finansowych, informacja o ubezpieczeniach, **38** usługi w zakresie: rozpowszechniania systemów przekazywania dźwięku i obrazu w łączności radiofonicznej, telegraficznej, telefonicznej, telefonii komórkowej, telefaksowej, w systemie cyfrowym; usługi w zakresie łączności: radiofonicznej, telegraficznej, telefonicznej, telefonii komórkowej i poprzez Internet, telefaksowej, ustalania taryf i opłat, obsługi satelitów i przekazów satelitarnych, organizowania systemów transmisyjnych, przesyłania dźwięku, obrazu i sms-ów; usługi w zakresie: poczty elektronicznej, zleceń przywoławczych z zastosowaniem radia, telefonu lub innych środków komunikacji elektronicznej; usługi w zakresie prowadzenia: stacji radiowych, telewizyjnych oraz transmitowania dźwięku i obrazu; usługi w zakresie zbierania i przekazywania aktualności informacyjnych z wykorzystaniem: multimedii, urządzeń telekomunikacyjnych; usługi w zakresie wypożyczenia telefonów, modemów i innych urządzeń telekomunikacyjnych; obsługa klientów przy wykorzystaniu sieci Internet; elektroniczny serwis informacji typu on-line polegający na tworzeniu, prowadzeniu baz danych i udostępnianiu informacji z możliwością elektronicznego przyjmowania i przekazywania wiadomości, usługi telekomunikacyjne, a także usługi telekomunikacyjne on-line polegające na umożliwieniu: zlecenia, świadczenia, wykonywania, zawierania i rozwiązywania umów i usług telekomunikacyjnych, informacja o telekomunikacji, usługach telekomunikacyjnych, elektronicznych i internetowych; przesyłanie informacji; gromadzenie i rozpowszechnianie wiadomości poprzez sieci komunikacyjne, w tym sieć telewizyjną, satelitarną i Internet, agencje informacyjne w zakresie wiadomości i aktualności, **41** usługi w zakresie nauczania poprzez telefon, radio i telewizję, usługi w zakresie nauczania świadczone poprzez Internet, informacja o nauczaniu, kształceniu, rozrywce, działalności sportowej i kulturalnej.

(111) **221122** (220) 2007 03 10 (210) 322402

(151) 2009 10 09 (441) 2007 06 11

(732) „FIBRAKOM” Jacek Iskierka, Kozy, PL.

(540)



Kolor znaku: czarny, niebieski, czerwony, biały

(531) 27.5.1, 29.1.13

(510), (511) **11** armatura sanitarna w postaci sedesów WC, bidetów, umywalek i kabin natryskowych, bojlerzy grzewcze, instalacje do dystrybucji wody, elementy grzejne w postaci grzałek do instalacji CO i CW, grzejniki, kotły grzewcze, krany, urządzenia i instalacje do gotowania, zawory do kanalizacji, piece grzewcze, pompy ciepłe, instalacje do przewodów wodociągowych i sanitarnych, instalacje do sauny, suszarki do włosów, rąk i powietrza, aparatura i urządzenia do uzdatniania wody, urządzenia kuchenne elektryczne w postaci kuchenek i pieców elektrycznych, płyt grzejnych, kuchenek mikrofalowych, opiekaczy do chleba, uszczelki do kranów wodociągowych, wanny łaźniowe, zawory do przewodów wodociągowych, kanalizacyjnych, termostatyczne do instalacji CO i CW, suszarki do bielizny elektryczne, **20** meble, **35** usługi sprzedaży towarów z branży spożywczej, chemii gospodarczej, kosmetycznej, zmechanizowanego sprzętu gospodarstwa domowego, materiałów budowlanych metalowych i niemetalowych, artykułów instalacji centralnego ogrzewania, wentylacji i klimatyzacji, instalacji wodnokanalizacyjnych, gazowych, instalacji elektrycznych, farb i lakierów, **37** usługi w zakresie instalacji centralnego ogrzewania, wentylacji i klimatyzacji, instalacji wodno-kanalizacyjnych, gazowych i elektrycznych.

(111) **221123** (220) 2007 03 12 (210) 322440
 (151) 2009 08 14 (441) 2007 06 25
 (732) WORK SERVICE S.A., Wrocław, PL.
 (540)



Kolor znaku: granatowy, zielony, biały

(531) 26.1.1, 27.5.1, 29.1.12
 (510), (511) **35** profesjonalne doradztwo w zakresie organizowania i prowadzenia działalności gospodarczej, organizowanie wystaw i pokazów w celach handlowych, reklamowych i promocyjnych, reklama i rozpowszechnianie materiałów reklamowych, promocja sprzedaży dla osób trzecich, usługi outsourcingu kadrowo-płacowego, outsourcing personalny, doradztwo personalne, doradztwo w zakresie oceny i weryfikacji personelu, pomoc w prowadzeniu działalności gospodarczej poprzez jej projektowanie kadrowo-płacowe, dobór i rekrutacja personelu, dobór personelu za pomocą metod psychotechnicznych, doradztwo w sprawach zarządzania personalnego, „audyt personalny”-przeprowadzanie badań testowych umożliwiających wieloaspektową ocenę kadry menedżerskiej i poszczególnych zespołów pracowniczych, usługi „outplacementu”-polegające na złagodzeniu negatywnych konsekwencji zwolnień pracowników, usługi w zakresie agencji i pośrednictwa pracy, w tym pracy tymczasowej, rekrutacja pracowników, pozyskiwanie personelu, doradztwo handlowe, doradztwo w zakresie zarządzania kadrowego, usługi marketingowe, w tym e-marketingu i telemarketingu; opracowywanie ekspertyz z zakresu działalności gospodarczej, przeprowadzanie badań rynku i opinii publicznej oraz badań w dziedzinie działalności gospodarczej, **41** szkolenie i kształcenie praktyczne, nauczanie, wydawanie i publikowanie książek, czasopism i gazet, publikowanie tekstów innych niż teksty reklamowe, publikacja on-line książek i periodyków, edukacja, kursy korespondencyjne, usługi klubowe w zakresie rozrywki i nauczania, organizowanie konkursów edukacyjno-rozrywkowych, organizowanie i prowadzenie szkoleń, konferencji, kongresów, seminariów, sympozjów, zjazdów, wypożyczanie książek i periodyków, **42** projektowanie, instalacja, powielanie, aktualizacja, konserwacja i wypożyczanie oprogramowania komputerowego, doradztwo w sprawach sprzętu komputerowego, administrowanie stronami internetowymi, tworzenie i utrzymywanie stron internetowych dla osób trzecich, usługi w zakresie badań i analiz technicznych i prowadzenia prac badawczo-rozwojowych dla osób trzecich, **45** usługi prawne, usługi prawne w zakresie prawa pracy i przepisów dotyczących rynku pracy.

(111) **221124** (220) 2007 03 12 (210) 322441
 (151) 2009 08 14 (441) 2007 06 25
 (732) WORK SERVICE S.A., Wrocław, PL.

(540)



Kolor znaku: granatowy, biały

(531) 26.1.1, 27.5.1, 29.1.12
 (510), (511) **35** profesjonalne doradztwo w zakresie organizowania i prowadzenia działalności gospodarczej, organizowanie wystaw i pokazów w celach handlowych, reklamowych i promocyjnych, reklama i rozpowszechnianie materiałów reklamowych, promocja sprzedaży dla osób trzecich, usługi outsourcingu kadrowo-płacowego, outsourcing personalny, doradztwo personalne, doradztwo w zakresie oceny i weryfikacji personelu, pomoc w prowadzeniu działalności gospodarczej poprzez jej projektowanie kadrowo-płacowe, dobór i rekrutacja personelu, dobór personelu za pomocą metod psychotechnicznych, doradztwo w sprawach zarządzania personalnego, „audyt personalny”-przeprowadzanie badań testowych umożliwiających wieloaspektową ocenę kadry menedżerskiej i poszczególnych zespołów pracowniczych, usługi „outplacementu”-polegające na złagodzeniu negatywnych konsekwencji zwolnień pracowników, usługi w zakresie agencji i pośrednictwa pracy, w tym pracy tymczasowej, rekrutacja pracowników, pozyskiwanie personelu, doradztwo handlowe, doradztwo w zakresie zarządzania kadrowego, usługi marketingowe, w tym e-marketingu i telemarketingu; opracowywanie ekspertyz z zakresu działalności gospodarczej, przeprowadzanie badań rynku i opinii publicznej oraz badań w dziedzinie działalności gospodarczej, **41** szkolenie i kształcenie praktyczne, nauczanie, wydawanie i publikowanie książek, czasopism i gazet, publikowanie tekstów innych niż teksty reklamowe, publikacja on-line książek i periodyków, edukacja, kursy korespondencyjne, usługi klubowe w zakresie rozrywki i nauczania, organizowanie konkursów edukacyjno-rozrywkowych, organizowanie i prowadzenie szkoleń, konferencji, kongresów, seminariów, sympozjów, zjazdów, wypożyczanie książek i periodyków, **42** projektowanie, instalacja, powielanie, aktualizacja, konserwacja i wypożyczanie oprogramowania komputerowego, doradztwo w sprawach sprzętu komputerowego, administrowanie stronami internetowymi, tworzenie i utrzymywanie stron internetowych dla osób trzecich, usługi w zakresie badań i analiz technicznych i prowadzenia prac badawczo-rozwojowych dla osób trzecich, **45** usługi prawne, usługi prawne w zakresie prawa pracy i przepisów dotyczących rynku pracy.

(111) **221125** (220) 2007 06 15 (210) 326568
 (151) 2009 10 07 (441) 2007 09 17
 (732) CARLSBERG POLSKA Spółka z ograniczoną odpowiedzialnością, Warszawa, PL.
 (540) Okocim pszeniczne
 (510), (511) **32** piwo, napoje piwne.

(111) **221126** (220) 2007 07 19 (210) 328007
 (151) 2009 10 07 (441) 2007 10 29
 (732) FERREX Spółka z ograniczoną odpowiedzialnością, Poznań, PL.
 (540)



Kolor znaku: czarny, czerwony

(531) 27.5.1, 29.1.12
 (510), (511) **06** rudy metali; metale nieszlachetne i ich stopy, żeliwo surowe lub półprzerobione; odlewy metalowe i odlewy z żeliwa szarego i sferoidalnego; armatura do przewodów metalowa, dysze metalowe, kładzie metalowe, kolanka do rur metalowe, korki i zakrętki metalowe, kraty jako ruszty metalowe, osłony do rur metalowe, pokrywy do włączów metalowe, rury metalowe, skrzynki do sieci wodnych i gazowych, włazy, wpusty i stopnie kanałowe, zasuwki; rdzenie

odlewnicze metalowe, formy odlewnicze metalowe, kokile, wlewnice dla odlewnictwa; druty z metali nieszlachetnych, pręty metalowe do spawania, **19** formy odlewnicze niemetalowe, formy piaskowe; materiały ogniotrwałe, glina i powłoki cementowe ogniotrwałe, kruszywo szamotowe żaroodporne, kamień żuźlowy, kruszywo klinkierowe, zaprawy budowlane, bitumy; przewody ciśnieniowe niemetalowe, **37** usługi w zakresie montażu, przeglądów, konserwacji, remontów i modernizacji maszyn, urządzeń i oprzyrządowania dla odlewni metali i żeliwa; montaż, konserwacja i naprawy form odlewniczych i urządzeń do produkcji mas formierskich, rdzeniowych i rdzeni dla odlewni żeliwa, **40** utylizacja i unieszkodliwianie odpadów przemysłowych, recykling odpadów; kompletowanie materiałów do produkcji odlewów na zamówienie.

(111) **221127** (220) 2007 09 07 (210) 329899
 (151) 2009 09 08 (441) 2007 12 10
 (732) GÖNDER B.V. WITH CORPORATE SEAT AT AMSTERDAM, Amsterdam, NL.
 (540)

SWISS

Kolor znaku: szary, czerwony

(531) 27.5.1, 29.1.12
 (510), (511) **35** agencje importowo-eksportowe, agencje informacji handlowej, agencje reklamowe, badanie rynku, badania opinii publicznej, analizy kosztów, doradztwo w zakresie organizowania i prowadzenia działalności gospodarczej, promocja sprzedaży na rzecz osób trzecich, wystawiennictwo dzieł sztuki jubilerskiej, dekorowanie wystaw sklepowych, dystrybucja materiałów reklamowych, ekspertyzy w zakresie działalności handlowej, doradztwo w zakresie działalności gospodarczej, pokazy towarów w celach handlowych i reklamowych, organizowanie targów i wystaw w celach handlowych lub reklamowych, pomoc w zarządzaniu przedsiębiorstwami handlowymi i przemysłowymi, zarządzanie działalnością gospodarczą, **37** naprawy biżuterii, usługi zegarmistrzowskie, budowa pawilonów i sklepów targowych, **39** dystrybucja towarów, dostarczanie towarów, zaopatrzenie, magazynowanie towarów, pakowanie, transport towarów, transport przedmiotów wartościowych.

(111) **221128** (220) 2007 12 20 (210) 334382
 (151) 2009 08 05 (441) 2008 03 31
 (732) Firma „ANDRZEJ” Andrzej Wilczyk, Białystok, PL.
 (540)

ANDRZEJ

(531) 2.9.19, 27.5.1

(510), (511) **25** obuwie, odzież, nakrycia głowy, cholewki do obuwia, obcasy do obuwia, paski do obuwia, środki antypoślizgowe do obuwia, **26** ozdoby do obuwia nie z metali szlachetnych, sprzączki do obuwia, sznurowadła do obuwia, zapięcia do obuwia, **35** usługi sprzedaży detalicznej i hurtowej obuwia, odzieży oraz akcesoriów do obuwia i odzieży.

(111) **221129** (220) 2008 01 22 (210) 335491
 (151) 2009 10 22 (441) 2008 04 28
 (732) „RODAN SYSTEMS” Spółka Akcyjna, Warszawa, PL.
 (540) RODAN SYSTEMS

(510), (511) **09** programy komputerowe, nośniki danych z nagraniami, moduły ładowalne z publikacjami w formie elektronicznej, oprogramowanie komputerowe ładowalne, **16** drukowane publikacje naukowe, drukowane materiały instruktażowe i szkoleniowe, wszystkie wymienione towary w dziedzinie technologii informatycznych i oprogramowania komputerowego, **38** usługi łącznościowe w zakresie umożliwiania dostępu do baz danych za pośrednictwem sieci telekomunikacyjnych, łączność za pośrednictwem terminali komputerowych, transmisje i dystrybucja danych za pośrednictwem sieci telekomunikacyjnych, przesyłanie i odbiór informacji i dokumentów drogą elektroniczną, obsługa przeglądarki internetowej, **41** usługi w zakresie organizowania konferencji, sympozjów, pokazów, imprez,

szkoleń, wszystkie wymienione usługi w dziedzinie technologii informatycznych i oprogramowania komputerowego; publikacja tekstów innych niż reklamowe.

(111) **221130** (220) 2008 01 24 (210) 335563
 (151) 2009 08 12 (441) 2008 04 28
 (732) „WIRTUALNI”-Grzegorz Zawistowski, Zambrów, PL.
 (540)

Zambrowski Portal
 Internetowy
zambrow.org

Kolor znaku: niebieski, czarny

(531) 3.4.13, 27.5.1, 29.1.12
 (510), (511) **35** agencje importowo-eksportowe, agencje informacji handlowej, agencje reklamowe, aukcje publiczne, badania w dziedzinie działalności gospodarczej, badania opinii publicznej, badania rynku, dekoracja wystaw sklepowych, doradztwo w zakresie prowadzenia działalności gospodarczej, doradztwo specjalistyczne w sprawach działalności gospodarczej, fotokopiowanie, komputerowe zarządzanie plikami, opinie, organizowanie wystaw lub targów w celach handlowych lub reklamowych, pokazy towarów, pozyskiwanie danych do komputerowej bazy danych, promocja sprzedaży stosowana dla osób trzecich, rozpowszechnianie ogłoszeń reklamowych, sortowanie danych w bazach komputerowych, usługi reklamowe za pośrednictwem sieci komputerowej, reklamy korespondencyjne, reklamy prasowe, reklamy radiowe, reklamy telewizyjne, uaktualnianie materiałów reklamowych, usługi pozyskiwania danych do komputerowej bazy danych, usługi systematyzacji danych w komputerowych bazach danych, wyszukiwanie informacji w plikach komputerowych na rzecz osób trzecich, wyszukiwanie w komputerowych bazach danych, zarządzanie zbiorami informatycznymi, usługi umożliwiające odbiorcom dogodny wybór i zakup towarów w hurtowniach i sklepach ze sprzętem: gospodarstwa domowego, oświetleniowym, elektrycznym, meblowym, osprzętu meblowego, drobnicy metalowej, wyposażenia biurowego, sprzętu telekomunikacyjnego, sprzętu informatycznego, **38** agencje informacyjne, agencje prasowe, emisja radiowa, emisja telewizyjna, przekaz satelitarny, przesyłanie informacji, przesyłanie informacji tekstowej i obrazowej przy pomocy komputera, obsługa telekonferencji, przesyłanie telekopii, transmisja programów telewizyjnych, wypożyczanie modemów, wypożyczanie symilografów, **41** doradztwo zawodowe w zakresie edukacji lub kształcenia, usługi edukacyjne w zakresie oprogramowania, usługi obsługi gier w systemie on-line stosowane z sieci informatycznej, obsługa publikacji elektronicznych on-line jako nieprzesyłalnych, informacja o edukacji; organizowanie, obsługa i prowadzenie: konferencji, kongresów, pracowni specjalistycznych, seminariów, sympozjów, zjazdów; organizowanie i obsługa kursów korespondencyjnych, organizowanie konkursów piękności, usługi kształcenia praktycznego stosowane jako pokazy, usługi mikro-wydawnicze, usługi montażu programów radiowych i telewizyjnych, usługi montażu taśm wideo, usługi nauczania, usługi dokształcania w zakresie informatyki, usługi wykonywania obrazów cyfrowych, obsługa publikacji elektronicznych on-line jako nieprzesyłalnych, publikowanie tekstów inne niż teksty reklamowe, rozrywka, usługi: towarzyskie, rozrywkowe i informacyjne w internecie zawarte w tej klasie, wypożyczanie magnetoskopów, wypożyczanie odbiorników radiowych i telewizyjnych, wypożyczanie kamer lub kaset wideo, wypożyczanie sprzętu audio, fotoreportaż, usługi fotograficzne w zakresie wykonywania zdjęć, **42** administrowanie sieciami stronami komputerowymi, aktualizacja oprogramowania komputerowego, analizy systemów komputerowych, badania techniczne w zakresie: elektroniki i informatyki; doradztwo w sprawach sprzętu komputerowego, instalacje oprogramowania komputerowego, konserwacja oprogramowania komputerowego, konwersja danych lub dokumentów na formę elektroniczną, konwersja danych lub dokumentów formą elektroniczną, odzyskiwanie danych komputerowych, opracowywanie projektów technicznych z zakresu: elektronicznego, informatycznego; powielanie oprogramowania komputerowego, programowanie komputerowe, projektowanie systemów komputerowych, usługi reprodukcji komputerowych nośników informacji, tworzenie i utrzymywanie stron internetowych dla osób trzecich, wypożyczanie komputerów,

wypożyczanie oprogramowania komputerowego, wzornictwo przemysłowe w zakresie projektowania stron internetowych.

(111) **221131** (220) 2008 02 04 (210) 336095
 (151) 2009 09 01 (441) 2008 05 12
 (732) „GALERIA JUBILERSKA” Łukasz Jopek, Bielsko-Biała, PL.
 (540)



Kolor znaku: szary, złoty, biały

(531) 27.5.1, 29.1.13

(510), (511) **14** biżuteria, **35** zgrupowanie na rzecz osób trzecich towarów pozwalające nabywcy wygodnie je oglądać i kupować w sklepie i hurtowni z artykułami z branży wyrobów jubilerskich, biżuterii, zegarów i zegarków, **37** naprawa i konserwacja zegarów, zegarków i biżuterii.

(111) **221132** (220) 2008 02 07 (210) 336300
 (151) 2009 08 03 (441) 2008 05 12
 (732) WYDAWNICTWO BAUER Spółka z ograniczoną odpowiedzialnością Spółka komandytowa, Warszawa, PL.
 (540)



(531) 27.5.1

(510), (511) **09** urządzenia do przetwarzania informacji, aparatura do rejestracji dźwięku, aparatura radiotelefoniczna, aparaty do fototelegrafii, aparaty do nauczania, aparaty fotograficzne, aparaty kinematograficzne, aparaty radiowe, aparaty telefoniczne, aparaty telewizyjne, aparaty wideo, mikroprocesory, procesory jako centralne jednostki przetwarzania, procesory tekstu, procesory CPU, cyklotrony, czytniki, czytniki kodów kreskowych, czytniki znaków optycznych, optyczne nośniki danych, drukarki komputerowe, dyktafony, dyski magnetyczne, dyski do nagrywania dźwięku, dyski do rejestracji dźwięku, dyskietki, dyski kompaktowe audio-wideo, płyty CD, płyty CD z zapisanymi plikami w formacie MP3 (CDMP3), płyty DVD, dyski kompaktowe optyczne, dyski obliczeniowe, pamięci komputerowe, dystrybutory dysków, etykiety na towarach elektroniczne, filmy naświetlone, filmy animowane, hologramy, interfejsy, kamery filmowe, kamery wideo zespolone z magnetofonem, kamery wizyjne, karty inteligentne z obwodami scalonymi zintegrowanymi, karty magnetyczne do identyfikacji osób, karty magnetyczne kodowane, kodery magnetyczne, komputerowe urządzenia peryferyjne, komputery, komputery przenośne, laptopy, lasery nie do celów medycznych, lornetki, lunety, lunety optyczne, lupy optyczne, magnetofony taśmowe, magnetyczne nośniki informacji, maszty antenowe do telefonii bezprzewodowej, maszty do łączności radiowej, modemy, myszy komputerowe, monitory obrazowe wideo, napędy dyskowe, monitory-hardware komputerowe, monitory-programy komputerowe, nośniki danych magnetyczne, nośniki do rejestracji dźwięku, notesy elektroniczne, obwody drukowane, obwody scalone, odbiorniki audio-i wideo, odbiorniki radiowe, odtwarzacze kaset, odtwarzacze płyt kompaktowych, optyczne nośniki informacji, odtwarzacze osobiste stereo, plotery, chipy, płyty akustyczne, płyty fonograficzne, programy gier komputerowych, programy komputerowe jako software ładowalny, programy komputerowe nagrane, przezrocza fotograficzne, publikacje elektroniczne w postaci modułów ładowalnych, skanery komputerowe, software oprogramowanie stałe dla komputerów nagrane, stacje taśm magnetycznych informatyczne, jednostki taśm magnetycznych informatyczne, sterowniki informatyczne, sterujące programy komputerowe systemu operacyjnego nagrane, taśmy do nagrywania dźwięku, taśmy do rejestracji dźwięku, taśmy magnetyczne, taśmy wideo, telefony przenośne, telefony przenośne działające w systemie telefonii komórkowej, karty telefo-

niczne do automatów i telefonów komórkowych, karty SIM, translatory elektroniczne kieszonkowe, urządzenia do montażu filmów kinematograficznych, urządzenia do nawigacji dla pojazdów, urządzenia do nawigacji satelitarnej, urządzenia do nadawania, przekazywania i odbierania działające w systemie telefonii komórkowej, urządzenia współpracujące z komputerami w zakresie przekazywania dźwięku i obrazu, urządzenia nadawcze telefoniczne, urządzenia do wzmacniania dźwięku, tablice ogłoszeń elektroniczne, kasety audio-wideo, kasety wideo z grammi, wideofony, neony reklamowe, **16** afisze, plakaty, akwaforty, akwarele, albumy, atlasy, almanachy, artykuły papierniczne, prospekty, broszury, chorągiewki papierowe, czasopisma, periodyki, czcionki drukarskie, drukarki przenośne, odbitki graficzne, emblematy, pieczęcie papierowe, formularze, druki, blankiety, fotografie, gazety, globusy ziemskie, kalendarze, kalendarze z kartkami do zdzierania, kartki z życzeniami okolicznościowe, karty muzyczne z życzeniami, karty pocztowe, karty-zawiadomienia, katalogi, komiksy, książki, litografie, makiety architektoniczne, mapy, mapy geograficzne, obrazy oprawione lub nie, materiały drukowane, materiały piśmienne, plansze, podręczniki, przedmioty sztuki litograficznej, przezrocza, publikacje drukowane, reprodukcje graficzne, wykroje do szycia, wzory do haftowania, znaczki pocztowe, **25** berety, bezrękawniki, bielizna, bielizna damska, bielizna osobista, bluzki koszulowe, boa na szyję, bryczesy, buty, buty sportowe, buty narciarskie, chusty, cylindry-kapelusze, czapki, czepki kąpielowe, odzież z dzianiny, drewniaki, espadryle, etole, futra jako odzież, garnitury, getry, obuwie gimnastyczne, halki, kamizelki, kapelusze, kostiumy kąpielowe, płaszcze kąpielowe, kąpielówki, kombinezony, koszule, krawaty, kurtki wełniane z kapturem, legginsy, marynarki, nakrycia głowy, odzież gotowa, odzież ze skóry, odzież z imitacji skóry, pantofle domowe, paski, peleryny, płaszcze kąpielowe, piżamy, podkoszulki, pończochy, prochowce, pulowery, rękawiczki, spodnie, spódnice, sukienki, swetry, szale, szaliki, szlafroki, togi, T-shirty, żakiety, **35** aukcje publiczne, aukcje internetowe, usługi agencji eksportowo-importowej, usługi w zakresie badania opinii publicznej, sondaże-opinie, promocja sprzedaży dla osób trzecich, badania w dziedzinie działalności gospodarczej, badania rynku, badania czytelnictwa, specjalistyczne doradztwo handlowe, doradztwo w zakresie organizowania, kierowania i prowadzenia działalności gospodarczej, doradztwo specjalistyczne w sprawach działalności gospodarczej, doradztwo w zakresie zarządzania działalnością gospodarczą, doradztwo w zakresie zarządzania personalnego, ekspertyzy w zakresie działalności gospodarczej, profesjonalne zarządzanie działalnością artystyczną, wycena działalności handlowej, ekspertyzy opłacalności, badania marketingowe, informacja o firmach, pomoc przy zarządzaniu przedsiębiorstwami przemysłowymi lub handlowymi, agencje informacji handlowej, informacja o działalności gospodarczej, pomoc w prowadzeniu i zarządzaniu działalnością gospodarczą, pozyskiwanie informacji o działalności gospodarczej, prognozy ekonomiczne, pozyskiwanie danych do komputerowych baz danych, transkrypcja informacji, transkrypcja przekazu, kompilacja informacji w komputerowych bazach danych, systematyzacja informacji w komputerowych bazach danych, komputerowe zarządzanie plikami, zarządzanie zbiorami informatycznymi, wyszukiwanie informacji w plikach komputerowych dla osób trzecich, wyszukiwanie w komputerowych bazach danych, sortowanie danych w bazach komputerowych, agencje reklamowe, dystrybucja materiałów reklamowych w postaci próbek, druków, prospektów, broszur, gadżetów reklamowych, bookletów, kolumny reklamowe w prasie, ogłoszenia prasowe, usługi modeli/modelek do celów reklamowych i promowania sprzedaży, marketing, uaktualnianie materiałów reklamowych, rozpowszechnienie ogłoszeń reklamowych, rozlepianie plakatów reklamowych, organizowanie wystaw w celach handlowych lub reklamowych, pokazy towarów, usługi w zakresie prenumeraty czasopism dla osób trzecich, publikowanie tekstów reklamowych, rozpowszechnianie materiałów reklamowych, reklama i usługi informacyjne dotyczące reklamy, wynajmowanie powierzchni na cele reklamowe (bannery, billboardy), wynajem czasu reklamowego we wszystkich środkach przekazu, wypożyczanie materiałów reklamowych, reklamy, reklamy prasowe, reklamy korespondencyjne, reklamy radiowe, reklamy telewizyjne, reklama za pośrednictwem sieci komputerowej, wynajmowanie miejsc na umieszczanie ogłoszeń lub reklam, organizowanie targów handlowych i reklamowych, dekoracja wystaw sklepowych, edycja tekstów, usługi przeglądu prasy, usługi w zakresie prenumeraty czasopism dla osób trzecich, **38** agencje informacyjne, agencje prasowe, emisja radiowa, emisja telewizyjna, przesyłanie informacji

drogą elektroniczną i za pośrednictwem sieci GSM, w tym w formie komunikatów SMS-owych, informacja o telekomunikacji, usługi telekomunikacyjne, rozpowszechnianie programów radiowych i telewizyjnych, radiofonia, telefonia komórkowa, połączenia telefoniczne, telewizja kablowa, zlecenia przywoławcze przez radio, telefon lub inne środki komunikacji elektronicznej, przesyłanie danych przy pomocy terminali komputerowych, łączność radiowa, łączność telefoniczna, łączność telegraficzna, obsługa telekonferencji, usługi w zakresie ogłoszeń elektronicznych, poczta elektroniczna, połączenia i trasy połączeń dla telekomunikacji, połączenia ze światową siecią komputerową za pośrednictwem telekomunikacji, przekaz satelitarny, przesyłanie informacji tekstowej i obrazowej przy pomocy komputera, przydzielanie dostępu do światowej sieci komputerowej, transmisja programów radiowych, transmisja programów telewizyjnych, usługi w zakresie transmisji danych i teleinformatyki, wypożyczanie urządzeń telekomunikacyjnych, wypożyczanie urządzeń do przesyłania informacji, pozyskiwanie informacji przy pomocy telefonu i ich rozpowszechnianie, usługi w zakresie łączności, obsługa przekazu cyfrowego, obsługa przekazu telefonicznego, usługi w zakresie instalacji i obsługi systemów przekazywania dźwięku i obrazu w łączności telefonicznej i w zakresie instalacji urządzeń telefonii komórkowej, usługi w zakresie łączności przez sieć światłowodową i przez terminale komputerowe, **39** dystrybucja gazet, czasopism i periodyków, organizowanie podróży w zakresie transportu, organizowanie wycieczek w zakresie transportu, zwiedzanie turystyczne, transport wycieczkowy, **41** porady w zakresie edukacji i kształcenia, edukacja, informacja o edukacji, studia filmowe, produkcja filmów, fotoreportaże, usługi studia nagrań, informacja o imprezach rozrywkowych i rekreacji, usługi klubowe w zakresie rozrywki i nauczania, organizowanie i obsługa konferencji, kongresów, organizowanie konkursów edukacyjnych lub rozrywkowych, organizowanie konkursów tematycznych, organizowanie konkursów piękności, organizowanie i prowadzenie pracowni specjalistycznych, organizowanie i prowadzenie seminariów, sympozjów i zjazdów, publikowanie książek, gazet, czasopism i periodyków, publikowanie tekstów inne niż reklamowe, publikacja elektroniczna on-line książek i periodyków, pokazy w ramach kształcenia praktycznego, usługi w zakresie publikowania wydawnictw podręcznych i małej poligrafii komputerowej, montaż taśm wideo, montaż programów radiowych i telewizyjnych, nagrywanie filmów na taśmach wideo, obsługa publikacji elektronicznych on-line nieprzesyłalnych, organizowanie wystaw z dziedziny kultury i edukacji, organizowanie imprez rozrywkowych, konkursów i plebiscytów, organizowanie imprez połączonych z wręcaniem nagród i wyróżnień, organizowanie spektakli jako usługi impresariów, programy rozrywkowe radiowe i telewizyjne, usługi reporterskie, wykonywanie mikrofilmów, **42** administrowanie stronami komputerowymi, analizy systemów komputerowych, aktualizacja oprogramowania komputerowego, projektowanie oprogramowania komputerowego, projektowanie systemów komputerowych, doradztwo w zakresie sprzętu komputerowego, instalacje oprogramowania komputerowego, programowanie komputerowe, konwersja danych lub dokumentów do postaci elektronicznej, konserwacja oprogramowania komputerowego, tworzenie i utrzymywanie stron internetowych dla osób trzecich, usługi artystów grafików, usługi projektantów mody, usługi w zakresie wzornictwa przemysłowego, opracowywanie projektów technicznych, **43** usługi barowe, bary szybkiej obsługi-snack-bary, domy turystyczne, hotele, kafeterie, kawiarnie, motele, pensjonaty, rezerwowanie noclegów, rezerwacja miejsc, rezerwacje hotelowe, rezerwacje kwater, restauracje, restauracje samoobsługowe, przygotowywanie dań na zamówienie oraz ich dostawa, wynajmowanie sal na posiedzenia, domy dla ludzi w podeszłym wieku.

(111) **221133** (220) 2008 02 07 (210) 336302
 (151) 2009 08 03 (441) 2008 05 12
 (732) WYDAWNICTWO BAUER Spółka z ograniczoną
 odpowiedzialnością Spółka komandytowa, Warszawa, PL.
 (540)

SREBRNE JABŁKA
 MIESIĘCZNIKA
PANI

(531) 27.5.1

(510), (511) **09** urządzenia do przetwarzania informacji, aparatura do rejestracji dźwięku, aparatura radiotelefoniczna, aparaty do fototelegrafii, aparaty do nauczania, aparaty fotograficzne, aparaty kinematograficzne, aparaty radiowe, aparaty telefoniczne, aparaty telewizyjne, aparaty wideo, mikroprocesory, procesory jako centralne jednostki przetwarzania, procesory tekstu, procesory CPU, cyklotrony, czytniki, czytniki kodów kreskowych, czytniki znaków optycznych, optyczne nośniki danych, drukarki komputerowe, dyktafony, dyski magnetyczne, dyski do nagrywania dźwięku, dyski do rejestracji dźwięku, dyskietki, dyski kompaktowe audio-wideo, płyty CD, płyty CD z zapisanymi plikami w formacie MP3 (CDMP3), płyty DVD, dyski kompaktowe optyczne, dyski obliczeniowe, pamięci komputerowe, dystrybutory dysków, etykiety na towarach elektroniczne, filmy naświetlone, filmy animowane, hologramy, interfejsy, kamery filmowe, kamery wideo zespolone z magnetofonem, kamery wizyjne, karty inteligentne z obwodami scalonymi zintegrowanymi, karty magnetyczne do identyfikacji osób, karty magnetyczne kodowane, kodery magnetyczne, komputerowe urządzenia peryferyjne, komputery, komputery przenośne, laptopy, lasery nie do celów medycznych, lornetki, lunety, lunety optyczne, lupy optyczne, magnetofony taśmowe, magnetyczne nośniki informacji, maszty antenowe do telefonii bezprzewodowej, maszty do łączności radiowej, modemy, myszy komputerowe, monitory obrazowe wideo, napędy dyskowe, monitory-hardware komputerowy, monitory-programy komputerowe, nośniki danych magnetyczne, nośniki do rejestracji dźwięku, notesy elektroniczne, obwody drukowane, obwody scalone, odbiorniki audio-i wideo, odbiorniki radiowe, odtwarzacze kaset, odtwarzacze płyt kompaktowych, optyczne nośniki informacji, odtwarzacze osobiste stereo, plotery, chipy, płyty akustyczne, płyty fonograficzne, programy gier komputerowych, programy komputerowe jako software ładowalny, programy komputerowe nagrane, przezrocza fotograficzne, publikacje elektroniczne w postaci modułów ładowalnych, skanery komputerowe, software oprogramowanie stałe dla komputerów nagrane, stacje taśm magnetycznych informatyczne, jednostki taśm magnetycznych informatyczne, sterowniki informatyczne, sterujące programy komputerowe systemu operacyjnego nagrane, taśmy do nagrywania dźwięku, taśmy do rejestracji dźwięku, taśmy magnetyczne, taśmy wideo, telefony przenośne, telefony przenośne działające w systemie telefonii komórkowej, karty telefoniczne do automatów i telefonów komórkowych, karty SIM, translatory elektroniczne kieszonek, urządzenia do montażu filmów kinematograficznych, urządzenia do nawigacji dla pojazdów, urządzenia do nawigacji satelitarnej, urządzenia do nadawania, przekazywania i odbierania działające w systemie telefonii komórkowej, urządzenia współpracujące z komputerami w zakresie przekazywania dźwięku i obrazu, urządzenia nadawcze telefoniczne, urządzenia do wzmacniania dźwięku, tablice ogłoszeń elektroniczne, kasety audio-wideo, kasety wideo z gramami, wideofony, neony reklamowe, **16** afisze, plakaty, akwaforty, akwarele, albumy, atlasy, almanachy, artykuły papiernicze, prospekty, broszury, chorągiewki papierowe, czasopisma, periodyki, czcionki drukarskie, drukarki przenośne, odbitki graficzne, emblematy, pieczęcie papierowe, formularze, druki, blankiety, fotografie, gazety, globusy ziemskie, kalendarze, kalendarze z kartkami do zdzierania, kartki z życzeniami okolicznościowe, karty muzyczne z życzeniami, karty pocztowe, karty-zawiadomienia, katalogi, komiksy, książki, litografie, makietki architektoniczne, mapy, mapy geograficzne, obrazy oprawione lub nie, materiały drukowane, materiały piśmienne, plansze, podręczniki, przedmioty sztuki litograficznej, przezrocza, publikacje drukowane, reprodukcje graficzne, wykroje do szycia, wzory do haftowania, znaczki pocztowe, **25** berety, bezrękawniki, bielizna, bielizna damska, bielizna osobista, bluzki koszulowe, boa na szyję, bryczesy, buty, buty sportowe, buty narciarskie, chusty, cylindry-kapelusze, czapki, czepek kąpielowe, odzież z dzianiny, drewniaki, espadryle, etole, futra jako odzież, garnitury, getry, obuwie gimnastyczne, halki, kamizelki, kapelusze, kostiumy kąpielowe, płaszcze kąpielowe, kąpielówki, kombinezony, koszule, krawaty, kurtki wełniane z kapturem, legginsy, marynarki, nakrycia głowy, odzież gotowa, odzież ze skóry, odzież z imitacji skóry, pantofle domowe, paski, peleryny, płaszcze kąpielowe, piżamy, podkoszulki, pończochy, prochowce, pulowery, rękawiczki, spodnie, spódnice, sukienki, swetry, szale, szaliki, szlafroki, togi, T-shirty, żakiety, **35** aukcje publiczne, aukcje internetowe, usługi agencji eksportowo-importowej, usługi w zakresie badania opinii publicznej, sondaże-opinie, promocja sprzedaży dla

osób trzecich, badania w dziedzinie działalności gospodarczej, badania rynku, badania czytelności, specjalistyczne doradztwo handlowe, doradztwo w zakresie organizowania, kierowania i prowadzenia działalności gospodarczej, doradztwo specjalistyczne w sprawach działalności gospodarczej, doradztwo w zakresie zarządzania działalnością gospodarczą, doradztwo w zakresie zarządzania personalnego, ekspertyzy w zakresie działalności gospodarczej, profesjonalne zarządzanie działalnością artystyczną, wycena działalności handlowej, ekspertyzy opłacalności, badania marketingowe, informacja o firmach, pomoc przy zarządzaniu przedsiębiorstwami przemysłowymi lub handlowymi, agencje informacji handlowej, informacja o działalności gospodarczej, pomoc w prowadzeniu i zarządzaniu działalnością gospodarczą, pozyskiwanie informacji o działalności gospodarczej, prognozy ekonomiczne, pozyskiwanie danych do komputerowych baz danych, transkrypcja informacji, transkrypcja przekazu, kompilacja informacji w komputerowych bazach danych, systematyzacja informacji w komputerowych bazach danych, komputerowe zarządzanie plikami, zarządzanie zbiorami informatycznymi, wyszukiwanie informacji w plikach komputerowych dla osób trzecich, wyszukiwanie w komputerowych bazach danych, sortowanie danych w bazach komputerowych, agencje reklamowe, dystrybucja materiałów reklamowych w postaci próbek, druków, prospektów, broszur, gadżetów reklamowych, bookletów, kolumny reklamowe w prasie, ogłoszenia prasowe, usługi modeli/modelki do celów reklamowych i promowania sprzedaży, marketing, uaktualnianie materiałów reklamowych, rozpowszechnienie ogłoszeń reklamowych, rozlepianie plakatów reklamowych, organizowanie wystaw w celach handlowych lub reklamowych, pokazy towarów, usługi w zakresie prenumeraty czasopism dla osób trzecich, publikowanie tekstów reklamowych, rozpowszechnianie materiałów reklamowych, reklama i usługi informacyjne dotyczące reklamy, wynajmowanie powierzchni na cele reklamowe (bannery, billboardy), wynajem czasu reklamowego we wszystkich środkach przekazu, wypożyczanie materiałów reklamowych, reklamy, reklamy prasowe, reklamy korespondencyjne, reklamy radiowe, reklamy telewizyjne, reklama za pośrednictwem sieci komputerowej, wynajmowanie miejsc na umieszczanie ogłoszeń lub reklam, organizowanie targów handlowych i reklamowych, dekoracja wystaw sklepowych, edycja tekstów, usługi przeglądu prasy, usługi w zakresie prenumeraty czasopism dla osób trzecich, **38** agencje informacyjne, agencje prasowe, emisja radiowa, emisja telewizyjna, przesyłanie informacji drogą elektroniczną i za pośrednictwem sieci GSM, w tym w formie komunikatów SMS-owych, informacja o telekomunikacji, usługi telekomunikacyjne, rozpowszechnianie programów radiowych i telewizyjnych, radiofonia, telefonia komórkowa, połączenia telefoniczne, telewizja kablowa, zlecenia przywoławcze przez radio, telefon lub inne środki komunikacji elektronicznej, przesyłanie danych przy pomocy terminali komputerowych, łączność radiowa, łączność telefoniczna, łączność telegraficzna, obsługa telekonferencji, usługi w zakresie ogłoszeń elektronicznych, poczta elektroniczna, połączenia i trasy połączeń dla telekomunikacji, połączenia ze światową siecią komputerową za pośrednictwem telekomunikacji, przekaz satelitalny, przesyłanie informacji tekstowej i obrazowej przy pomocy komputera, przydzielanie dostępu do światowej sieci komputerowej, transmisja programów radiowych, transmisja programów telewizyjnych, usługi w zakresie transmisji danych i teleinformatyki, wypożyczanie urządzeń telekomunikacyjnych, wypożyczanie urządzeń do przesyłania informacji, pozyskiwanie informacji przy pomocy telefonu i ich rozpowszechnianie, usługi w zakresie łączności, obsługa przekazu cyfrowego, obsługa przekazu telefonicznego, usługi w zakresie instalacji i obsługi systemów przekazywania dźwięku i obrazu w łączności telefonicznej i w zakresie instalacji urządzeń telefonii komórkowej, usługi w zakresie łączności przez sieć światłowodów i przez terminale komputerowe, **39** dystrybucja gazet, czasopism i periodyków, organizowanie podróży w zakresie transportu, organizowanie wycieczek w zakresie transportu, wiedzenie turystyczne, transport wycieczkowy, **41** porady w zakresie edukacji i kształcenia, edukacja, informacja o edukacji, studia filmowe, produkcja filmów, fotoreportaże, usługi studia nagrań, informacja o imprezach rozrywkowych i rekreacji, usługi klubowe w zakresie rozrywki i nauczania, organizowanie i obsługa konferencji, kongresów, organizowanie konkursów edukacyjnych lub rozrywkowych, organizowanie konkursów tematycznych, organizowanie konkursów piękności, organizowanie i prowadzenie pracowni spe-

cjalistycznych, organizowanie i prowadzenie seminariów, sympozjów i zjazdów, publikowanie książek, gazet, czasopism i periodyków, publikowanie tekstów inne niż reklamowe, publikacja elektroniczna on-line książek i periodyków, pokazy w ramach kształcenia praktycznego, usługi w zakresie publikowania wydawnictw podręcznych i małej poligrafii komputerowej, montaż taśm wideo, montaż programów radiowych i telewizyjnych, nagrywanie filmów na taśmach wideo, obsługa publikacji elektronicznych on-line nieprzesyłalnych, organizowanie wystaw z dziedziny kultury i edukacji, organizowanie imprez rozrywkowych, konkursów i plebiscytów, organizowanie imprez połączonych z wręczaniem nagród i wyróżnień, organizowanie spektakli jako usługi impresariów, programy rozrywkowe radiowe i telewizyjne, usługi reporterskie, wykonywanie mikrofilmów, **42** administrowanie stronami komputerowymi, analizy systemów komputerowych, aktualizacja oprogramowania komputerowego, projektowanie oprogramowania komputerowego, projektowanie systemów komputerowych, doradztwo w zakresie sprzętu komputerowego, instalacje oprogramowania komputerowego, programowanie komputerowe, konwersja danych lub dokumentów do postaci elektronicznej, konserwacja oprogramowania komputerowego, tworzenie i utrzymywanie stron internetowych dla osób trzecich, usługi artystów grafików, usługi projektantów mody, usługi w zakresie wzornictwa przemysłowego, opracowywanie projektów technicznych, **43** usługi barowe, bary szybkiej obsługi-snack-bary, domy turystyczne, hotele, kafeterie, kawiarnie, motele, pensjonaty, rezerwowanie noclegów, rezerwacja miejsc, rezerwacja hotelowe, rezerwacje kwatery, restauracje, restauracje samoobsługowe, przygotowywanie dań na zamówienie oraz ich dostawa, wynajmowanie sal na posiedzenia, domy dla ludzi w podeszłym wieku.

(111) **221134** (220) 2008 02 14 (210) 336592

(151) 2009 08 19 (441) 2008 05 26

(732) „PROMEX” IMPORT-EXPORT Jan Przygocki, Kalisz, PL.

(540) netland

(510), (511) **09** urządzenia i przyrządy elektryczne i elektroniczne, aparaty i przyrządy do elektronicznego przetwarzania, zapisywania i przesyłania danych, komputery, sprzęt komputerowy, urządzenia i osprzęt elektryczny i elektroniczny do współpracy z komputerem, programy komputerowe, elektryczne przyrządy do zapisywania i odtwarzania programów komputerowych, gry telewizyjne i komputerowe, taśmy magnetyczne, taśmy i karty perforowane do komputerów i innych urządzeń, elektronicznie i optycznie zapisane dane i oprogramowania, dyski magnetyczne, elektroniczne i komputerowe systemy zabezpieczenia mienia, systemy zabezpieczeń komputerów, **37** naprawa, konserwacja i instalacja urządzeń i przyrządów elektrycznych i elektronicznych, naprawa, konserwacja i instalacja sieci komputerowych, komputerów i związanych z nimi urządzeń peryferyjnych, naprawa, konserwacja i instalacja elektronicznych i komputerowych systemów zabezpieczeń mienia, usługi serwisowe sprzętu komputerowego, **42** usługi programowania komputerów, wypożyczanie komputerów, wypożyczanie sprzętu komputerowego i oprogramowania komputerowego, usługi udostępniania oprogramowania poprzez sieci komputerowe, usługi doradztwa w zakresie sprzętu, oprogramowania oraz programowania komputerów, usługi wdrażania systemów komputerowych, usługi projektowania portali internetowych, tworzenie i utrzymywanie stron internetowych dla osób trzecich, usługi administrowania stronami komputerowymi, usługi administrowania siecią, usługi aktualizacji oprogramowania komputerowego, usługi projektowania oprogramowania komputerowego, opracowywanie i wdrażanie programów komputerowych dotyczących polityki bezpieczeństwa w systemach komputerowych, usługi konwersji tekstu i danych przez programy komputerowe, usługi zapewniania czasu dostępu do komputerowych baz danych, usługi doradztwa w zakresie przedsięwzięć informatycznych.

(111) **221135** (220) 2008 02 26 (210) 337174

(151) 2009 09 28 (441) 2008 06 09

(732) CHATAM INTERNATIONAL INCORPORATED, Wilmington, US.

(540) STRAVINSKY

(510), (511) **33** wódka.

(111) **221136** (220) 2008 03 14 (210) 338228

(151) 2009 08 03 (441) 2008 06 23

(732) INNTEA Spółka z o.o., Stefanowo, PL.
(540)



Kolor znaku: biały, zielony i odcienie
(531) 5.3.11, 5.3.13, 5.3.15, 26.11.12, 27.1.12, 29.1.12
(510), (511) **29** mięso, ryby, drób, dziczyzna, konserwowane, suszone i gotowane owoce i warzywa, galaretki, dżemy, kompoty, jaja, mleko, produkty mleczne, oleje i tłuszcze jadalne, wszystkie wymienione towary także z dodatkiem witamin, suplementów diety, składników mineralnych lub innych substancji odżywczych, **30** kawa, herbata, kakao, cukier, ryż, tapioka, sago, kawa nienaturalna, mąka i produkty zbożowe, chleb, wyroby cukiernicze i słodczyce, miód, melasa (syropy), sól, musztarda, ocet, sosy (przyprawy), przyprawy, wszystkie wymienione towary także z dodatkiem witamin, suplementów diety, składników mineralnych lub innych substancji odżywczych, **31** produkty rolne, ogrodnicze, leśne oraz ziarna nie ujęte w innych klasach, świeże owoce i warzywa, nasiona, rośliny, wszystkie wymienione towary także z dodatkiem witamin, suplementów diety, składników mineralnych lub innych substancji odżywczych, **32** wody mineralne i gazowane oraz inne napoje bezalkoholowe, syropy i inne preparaty do przygotowywania napojów, napoje owocowe, soki i nektary owocowe, wszystkie wymienione towary także z dodatkiem witamin, suplementów diety, składników mineralnych lub innych substancji odżywczych.

(111) **221137** (220) 2008 03 17 (210) 338304
(151) 2009 09 08 (441) 2008 06 23
(732) JERONIMO MARTINS DYSTRYBUCJA Spółka Akcyjna,
Kostrzyn, PL.
(540)



Kolor znaku: biały, granatowy, popielaty
(531) 27.5.1, 29.1.13
(510), (511) **03** kosmetyki, wyroby toaletowe, perfumy.

(111) **221138** (220) 2008 03 21 (210) 338606
(151) 2009 08 13 (441) 2008 06 23
(732) TVS Spółka z ograniczoną odpowiedzialnością, Katowice, PL.
(540) RADIO SILESIA
(510), (511) **09** nagrania dźwiękowe i audiowizualne, kasety, płyty, płyty CD, DVD i nośniki optoelektroniczne komputerów z nagraniami, oprogramowanie dla komputerów (software nagrane), **35** usługi w zakresie: prowadzenia agencji informacji handlowej i agencji reklamowej, badania rynku i opinii publicznej, pozyskiwania i systematyzacji danych do komputerowych baz danych, komputerowego zarządzania plikami, organizowania wystaw w celach reklamowych, komputerowego wyszukiwania informacji dla osób trzecich, promocja sprzedaży dla osób trzecich, reklama radiowa i za pośrednictwem sieci komputerowych w tym sieci Internet, publikowanie tekstów reklamowych, reklamy korespondencyjne i prasowe, sortowanie danych w bazach komputerowych, wynajem czasu reklamowego w środkach przekazu (usługi domu medialnego), zarządzanie zbiorami informatycznymi, obróbka tekstów, rozpowszechnianie materiałów reklamowych, rozpowszechnianie ogłoszeń reklamowych, **38** usługi w zakresie pro-

wadzenia agencji informacyjnej, emisji radiowej i przesyłu informacji, świadczenie łączności komputerowej poprzez terminale, poczta elektroniczna, transmisja i retransmisja programów radiowych tak za pomocą nadajników naziemnych jak i satelitarnych, usługi w zakresie przesyłu danych przez łącza telefoniczne i za pomocą telefonii komórkowej, zlecenia przywoławcze przez radio, **41** usługi w zakresie: informacji o edukacji, rekreacji oraz o imprezach rozrywkowych, organizowania i obsługi konferencji, kongresów, seminariów, sympozjów, konkursów o charakterze edukacyjnym lub rozrywkowym, publikowania książek, montażu programów radiowych, nauczania i nauczania korespondencyjnego, obsługi publikacji elektronicznych on-line, organizowania wystaw z dziedziny kultury lub edukacji, publikowania tekstów innych niż teksty reklamowe, pisanie scenariuszy, usługi studia nagrań, usługi reporterskie.

(111) **221139** (220) 2008 03 21 (210) 338607
(151) 2009 08 13 (441) 2008 06 23

(732) TVS Spółka z ograniczoną odpowiedzialnością, Katowice, PL.
(540)



Kolor znaku: niebieski, biały, czerwony
(531) 26.4.1, 26.4.2, 27.5.1, 29.1.13
(510), (511) **09** nagrania dźwiękowe i audiowizualne, kasety, płyty, płyty CD, DVD i nośniki optoelektroniczne komputerów z nagraniami, oprogramowanie dla komputerów (software nagrane), **35** usługi w zakresie: prowadzenia agencji informacji handlowej i agencji reklamowej, badania rynku i opinii publicznej, pozyskiwania i systematyzacji danych do komputerowych baz danych, komputerowego zarządzania plikami, organizowania wystaw w celach reklamowych, komputerowego wyszukiwania informacji dla osób trzecich, promocja sprzedaży dla osób trzecich, reklama radiowa i za pośrednictwem sieci komputerowych w tym sieci Internet, publikowanie tekstów reklamowych, reklamy korespondencyjne i prasowe, sortowanie danych w bazach komputerowych, wynajem czasu reklamowego w środkach przekazu (usługi domu medialnego), zarządzanie zbiorami informatycznymi, obróbka tekstów, rozpowszechnianie materiałów reklamowych, rozpowszechnianie ogłoszeń reklamowych, **38** usługi w zakresie: prowadzenia agencji informacyjnej, emisji radiowej i przesyłu informacji, świadczenie łączności komputerowej poprzez terminale, poczta elektroniczna, transmisja i retransmisja programów radiowych tak za pomocą nadajników naziemnych jak i satelitarnych, usługi w zakresie przesyłu danych przez łącza telefoniczne i za pomocą telefonii komórkowej, zlecenia przywoławcze przez radio, **41** usługi w zakresie: informacji o edukacji, rekreacji oraz o imprezach rozrywkowych, organizowania i obsługi konferencji, kongresów, seminariów, sympozjów, konkursów o charakterze edukacyjnym lub rozrywkowym, publikowania książek, montażu programów radiowych, nauczania i nauczania korespondencyjnego, obsługi publikacji elektronicznych on-line, organizowania wystaw z dziedziny kultury lub edukacji, publikowania tekstów innych niż teksty reklamowe, pisanie scenariuszy, usługi studia nagrań, usługi reporterskie.

(111) **221140** (220) 2008 04 01 (210) 338966
(151) 2009 08 18 (441) 2008 07 07

(732) JERONIMO MARTINS DYSTRYBUCJA Spółka Akcyjna,
Kostrzyn, PL.
(540)

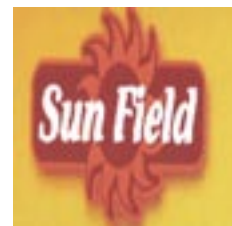

Kolor znaku: żółty, jasnoczerwony, ciemnoczerwony, biały
(531) 1.3.2, 1.3.18, 26.4.2, 27.5.1, 29.1.14
(510), (511) **30** herbata.

(111) **221141** (220) 2008 04 09 (210) 339375
 (151) 2009 09 03 (441) 2008 07 21
 (732) Wojciech Prochowski, Poznań, PL.
 (540)



(531) 3.3.1, 4.3.5, 26.11.12, 27.5.1
 (510), (511) **43** usługi gastronomiczne, usługi prowadzenia restauracji, barów, usługi hotelarskie, usługi prowadzenia moteli, kawiarni, pensjonatów, kempingów, domów turystycznych.

(111) **221142** (220) 2008 04 11 (210) 339498
 (151) 2009 08 17 (441) 2008 07 21
 (732) Fabryka Galanterii Czekoladowej „EDBOL”
 Bogusław Dudziński, Bydgoszcz, PL.
 (540) EDBOL

(510), (511) **30** kakao, czekolada, w tym czekolada gorzka, mleczna, śmietankowa, deserowa, piankowa, nadziewana, z dodatkami ziaren prażonych, orzechów i/lub owoców, galanteria czekoladowa, pastylki, pomadki, pralinki, cukierki, czekoladki twarde i nadziewane, owoce w czekoladzie, pieczywo cukiernicze, ciastka, herbatniki, wafle, w tym w czekoladzie i z czekoladą, wyroby czekoladowe i cukiernicze na bazie prażonych ziaren migdałów, orzechów laskowych, włoskich, arachidowych, kokosowych, rodzynków, owoców suszonych i kandyzowanych, czekolada w proszku, wyroby czekoladopodobne i z kakao, napoje na bazie czekolady i kakao, słodycze, słodycze na choinkę bożonarodzeniowe, wielkanocne, walentynkowe i inne okazjonalne, kawa, namiastki kawy, herbata, cukier, ryż, tapioka, sago, mąka, produkty zbożowe, chleb i wyroby piekarnicze, lody, miód, melasa i syropy z melasy, sosy (przyprawy), przyprawy.

(111) **221143** (220) 2008 04 17 (210) 339770
 (151) 2009 09 08 (441) 2008 07 21
 (732) Chatam International Incorporated, Wilmington, US.
 (540) STANISLAV
 (510), (511) **33** wódka.

(111) **221144** (220) 2008 04 17 (210) 339756
 (151) 2009 09 08 (441) 2008 07 21
 (732) Biuro Handlowe „DRAPOL” Spółka z ograniczoną odpowiedzialnością, Gdańsk, PL.
 (540) DRAPOL

(510), (511) **06** złom stalowy, żeliwny złom metali kolorowych, **35** usługi w zakresie skupu i sprzedaży złomu oraz innych surowców wtórnych, usługi sprzedaży maszyn i urządzeń służących do złomowania, przerobu złomu oraz do sortowania, recyklingu i utylizacji innych surowców wtórnych, **39** usługi transportu i magazynowania złomu i innych surowców wtórnych, **40** usługi w zakresie złomowania, sortowania i przerobu złomu oraz sortowania, recyklingu i utylizacji innych surowców wtórnych.

(111) **221145** (220) 2008 04 21 (210) 339901
 (151) 2009 09 14 (441) 2008 08 04
 (732) „SURDRAMET” Spółka z o.o., Poznań, PL.
 (540) SURDRAMET

(510), (511) **06** złom stalowy, żeliwny złom metali kolorowych, **35** usługi w zakresie skupu i sprzedaży złomu oraz innych surowców wtórnych, usługi sprzedaży maszyn i urządzeń służących do złomowania, przerobu złomu oraz do sortowania, recyklingu i utylizacji innych surowców wtórnych, **39** usługi transportu i magazynowania złomu i innych surowców wtórnych, **40** usługi w zakresie złomowania, sortowania i przerobu złomu oraz sortowania, recyklingu i utylizacji innych surowców wtórnych.

(111) **221146** (220) 2008 04 21 (210) 339918
 (151) 2009 09 14 (441) 2008 08 04
 (732) „SURDRAMET” Spółka z o.o., Poznań, PL.
 (540)



Kolor znaku: zielony, czarny, niebieski

(531) 24.15.3, 26.1.2, 27.5.1, 29.1.13
 (510), (511) **06** złom stalowy, żeliwny złom metali kolorowych, **35** usługi w zakresie skupu i sprzedaży złomu oraz innych surowców wtórnych, usługi sprzedaży maszyn i urządzeń służących do złomowania, przerobu złomu oraz do sortowania, recyklingu i utylizacji innych surowców wtórnych, **39** usługi transportu i magazynowania złomu i innych surowców wtórnych, **40** usługi w zakresie złomowania, sortowania i przerobu złomu oraz sortowania, recyklingu i utylizacji innych surowców wtórnych.

(111) **221147** (220) 2008 04 22 (210) 339994
 (151) 2009 07 24 (441) 2008 08 04
 (732) AGROS NOVA Spółka z o.o., Warszawa, PL.
 (540)



Kolor znaku: zielony i odcienie

(531) 5.3.11, 26.1.4, 26.1.16, 26.1.18, 27.5.1, 29.1.3
 (510), (511) **05** herbaty lecznicze, herbaty odchudzające do celów leczniczych, ziołowe herbaty o zastosowaniu medycznym, **30** herbata, herbata mrożona, napoje na bazie herbaty, ekstrakty z herbaty, napoje herbaciane instant, **32** napoje bezalkoholowe, napoje na bazie herbaty o smaku owocowym, napoje izotoniczne i energetyczne, produkty do wytwarzania napojów: syropy, wyciągi, esencje, koncentraty, zaprawy, proszki, pastylki i granulaty, napoje instant zawarte w klasie 32.

(111) **221148** (220) 2008 04 25 (210) 340198
 (151) 2009 10 27 (441) 2008 08 04
 (732) PepsiCo, Inc., Purchase, US.
 (540) LEPIEJ Z LAY'S

(510), (511) **29** mięso, ryby, drób, dziczyzna; ekstrakty mięsne; konserwowane, mrożone, suszone i gotowane owoce i warzywa; galaretki, dżemy, kompoty; jaja, mleko, produkty mleczne; oleje i tłuszcze jadalne; przekąski na bazie owoców, warzyw, sera, mięsa, orzechów; przetworzone orzechy, **30** kawa, herbata, kakao, cukier, ryż, tapioka, sago, kawa nienaturalna, namiastki kawy; mąka i produkty zbożowe, chleb, wyroby cukiernicze i słodczyce, lody; miód, melasa (syropy); drożdże, proszek do pieczenia; sól, musztarda; ocet, sosy jako przyprawy; przyprawy; lód; przekąski na bazie mąki, kukurydzy, zbóż, ryżu.

(111) **221149** (220) 2008 04 29 (210) 340333
 (151) 2009 09 21 (441) 2008 08 04
 (732) SCRAPEX GDAŃSK Spółka z o.o., Ostrowiec Świętokrzyski, PL.
 (540)



Kolor znaku: pomarańczowy, czarny

(531) 24.15.2, 24.15.13, 27.5.1, 29.1.12

(510), (511) **06** złom stalowy, żeliwny złom metali kolorowych, **35** usługi w zakresie skupu i sprzedaży złomu oraz innych surowców wtórnych, usługi sprzedaży maszyn i urządzeń służących do złomowania, przerobu złomu oraz do sortowania, recyklingu i utylizacji innych surowców wtórnych, **39** usługi transportu i magazynowania złomu i innych surowców wtórnych, **40** usługi w zakresie złomowania, sortowania i przerobu złomu oraz sortowania, recyklingu i utylizacji innych surowców wtórnych.

(111) **221150** (220) 2008 04 29 (210) 340334
(151) 2009 09 21 (441) 2008 08 04

(732) SCRAPEX GDAŃSK Spółka z o.o., Ostrowiec Świętokrzyski, PL.
(540) SCRAPEX

(510), (511) **06** złom stalowy, żeliwny złom metali kolorowych, **35** usługi w zakresie skupu i sprzedaży złomu oraz innych surowców wtórnych, usługi sprzedaży maszyn i urządzeń służących do złomowania, przerobu złomu oraz do sortowania, recyklingu i utylizacji innych surowców wtórnych, **39** usługi transportu i magazynowania złomu i innych surowców wtórnych, **40** usługi w zakresie złomowania, sortowania i przerobu złomu oraz sortowania, recyklingu i utylizacji innych surowców wtórnych.

(111) **221151** (220) 2008 05 07 (210) 340567
(151) 2009 08 17 (441) 2008 08 18

(732) Think On Your Feet International, Inc., Toronto, CA.

(540) Myśl szybko-Mów skutecznie

(510), (511) **09** nagrane kasyety video i audio, taśmy, dyski i CD-ROMy, wszystkie powyższe dotyczące metod udoskonalania umiejętności myślenia, pisanie, mówienia oraz porozumiewania, **16** książki, ulotki, broszury oraz materiały dydaktyczne, a mianowicie podręczniki, skrypty, zbiory notatek, przeźrocza i slajdy oraz karty informacyjne do portfela, wszystkie powyższe dotyczące metod udoskonalania umiejętności myślenia, pisanie, mówienia oraz porozumiewania, **41** seminaria i kursy szkoleniowe i naukowe dotyczące metod udoskonalania umiejętności myślenia, pisanie, mówienia oraz porozumiewania.

(111) **221152** (220) 2008 06 16 (210) 340815
(151) 2009 09 29 (441) 2008 09 29

(732) KORONA S.A., Wieluń, PL.

(540) 4 YOU

(510), (511) **04** świece.

(111) **221153** (220) 2008 06 13 (210) 342146
(151) 2009 10 12 (441) 2008 09 15

(732) TEVA PHARMACEUTICALS POLSKA Spółka z ograniczoną odpowiedzialnością, Warszawa, PL.

(540) XOTEPIC

(510), (511) **05** produkty farmaceutyczne, produkty medyczne, leki, dietetyczne środki medyczne i lecznicze, środki wspomagające leczenie, odżywki medyczne, suplementy żywności do celów leczniczych zawarte w tej klasie, preparaty witaminowe, dodatki mineralne do żywności.

(111) **221154** (220) 2008 06 30 (210) 342845
(151) 2009 10 02 (441) 2008 10 13

(732) E & L Real Estates Sp. z o.o., Warszawa, PL.

(540)

INDOMO.
good home
good life

Kolor znaku: czerwony

(531) 24.17.1, 27.5.1, 29.1.1

(510), (511) **35** usługi prowadzenia centrów handlowych wyposażenia wnętrz.

(111) **221155** (220) 2008 06 30 (210) 342904
(151) 2009 10 19 (441) 2008 10 13

(732) Firma Wielobranżowa KELMAN-MEBLE Kazimierz Konieczny, Mroczeń, PL.

(540)



Kolor znaku: czerwony, biały, czarny

(531) 26.3.2, 27.5.1, 29.1.13

(510), (511) **35** usługi promocyjne i marketingowe, usługi w zakresie zgrupowania na rzecz osób trzecich różnych towarów pozwalające nabywcy wygodnie je oglądać i kupować w sklepie, usługi konsultacyjne i doradcze w zakresie sprzedaży, doradztwo w zakresie prowadzenia działalności gospodarczej, dystrybucja materiałów reklamowych, reklama i promocja sprzedaży dla producentów, zwłaszcza producentów mebli, sprzętu AGD i RTV, reklama za pośrednictwem sieci komputerowych, rozpowszechnianie materiałów w postaci ulotek, prospektów, druków, broszur, katalogów towarów sprzedawanych, organizowanie wystaw w celach handlowych lub reklamowych, specjalistyczne doradztwo handlowe, prezentacja sprzedawanych towarów, aukcje publiczne, badanie rynku, **36** pośrednictwo kredytów ratalnych, usługi finansowe, **42** projektowanie wnętrz, opracowywanie projektów technicznych.

(111) **221156** (220) 2008 07 11 (210) 343472
(151) 2009 10 26 (441) 2008 10 13

(732) US PHARMACIA Spółka z o.o., Wrocław, PL.

(540)



zdrowie najważniejsze

Kolor znaku: biały, niebieski i odcienie

(531) 26.1.1, 26.1.18, 26.11.1, 27.5.1, 29.1.12

(510), (511) **03** kosmetyki, **05** preparaty farmaceutyczne i wyroby medyczne zawarte w klasie 5, mineralne, witaminowe i ziołowe suplementy diety zawarte w klasie 5, preparaty witaminowe i mineralne, substancje dietetyczne do celów leczniczych, **35** usługi marketingowe, w tym reklama osób trzecich, promocja sprzedaży, dystrybucja materiałów reklamowych, badanie opinii, badanie rynku, informacja gospodarcza, grupowanie i prezentacja towarów wymienionych w przedmiotowym wykazie w celu umożliwienia klientom ich zakupu w punktach sprzedaży hurtowej i detalicznej, także za pośrednictwem mediów telekomunikacyjnych i elektronicznych, organizowanie targów i wystaw dla celów handlowych lub reklamowych, informacja handlowa, usługi importowo-eksportowe, publikowanie tekstów reklamowych, włączając czasopisma, periodyki, katalogi, kalendarze, broszury, foldery, plakaty, ulotki, druki i formularze, wszystkie dla celów promocyjnych i reklamowych, **39** pakowanie, fasowanie i dystrybucja towarów, zwłaszcza kosmetyków, preparatów farmaceutycznych i wyrobów medycznych, mineralnych, witaminowych i ziołowych suplementów diety, preparatów witaminowych i mineralnych, substancji dietetycznych do celów leczniczych, **40** usługi kompletowania towarów na zamówienie, **41** publikacje elektroniczne, publikowanie tekstów innych niż teksty reklamowe, włączając czasopisma, periodyki, katalogi, kalendarze, broszury, foldery, plakaty, ulotki, druki i formularze, wszystkie dla celów innych niż reklamowe; edukacja i szkolenia w zakresie ochrony zdrowia, leków i produktów medycznych oraz ich stosowania, edukacja i szkolenia dla lekarzy i farmaceutów z zakresu zagadnień biznesowych i marketingowych, organizowanie konkursów i imprez edukacyjnych, **42** prowadzenie prac naukowo-badawczych w zakresie preparatów farmaceutycznych i produktów medycznych, wdrażanie nowych technologii w wytwarzaniu leków.

(111) **221157** (220) 2008 07 11 (210) 343474
 (151) 2009 10 26 (441) 2008 10 13
 (732) US PHARMACIA Spółka z o.o., Wrocław, PL.
 (540) USP zdrowie najważniejsze
 (510), (511) **03** kosmetyki, **05** preparaty farmaceutyczne i wyroby medyczne zawarte w klasie 5, mineralne, witaminowe i ziołowe suplementy diety zawarte w klasie 5, preparaty witaminowe i mineralne, substancje dietetyczne do celów leczniczych, **35** usługi marketingowe, w tym reklama osób trzecich, promocja sprzedaży, dystrybucja materiałów reklamowych, badanie opinii, badanie rynku, informacja gospodarcza, grupowanie i prezentacja towarów wymienionych w przedmiotowym wykazie w celu umożliwienia klientom ich zakupu w punktach sprzedaży hurtowej i detalicznej, także za pośrednictwem mediów telekomunikacyjnych i elektronicznych, organizowanie targów i wystaw dla celów handlowych lub reklamowych, informacja handlowa, usługi importowo-eksportowe, publikowanie tekstów reklamowych, włączając czasopisma, periodyki, katalogi, kalendarze, broszury, foldery, plakaty, ulotki, druki i formularze, wszystkie dla celów promocyjnych i reklamowych, **39** pakowanie, fasowanie i dystrybucja towarów, zwłaszcza kosmetyków, preparatów farmaceutycznych i wyrobów medycznych, mineralnych, witaminowych i ziołowych suplementów diety, preparatów witaminowych i mineralnych, substancji dietetycznych do celów leczniczych, **40** usługi kompletowania towarów na zamówienie, **41** publikacje elektroniczne, publikowanie tekstów innych niż teksty reklamowe, włączając czasopisma, periodyki, katalogi, kalendarze, broszury, foldery, plakaty, ulotki, druki i formularze, wszystkie dla celów innych niż reklamowe; edukacja i szkolenia w zakresie ochrony zdrowia, leków i produktów medycznych oraz ich stosowania, edukacja i szkolenia dla lekarzy i farmaceutów z zakresu zagadnień biznesowych i marketingowych, organizowanie konkursów i imprez edukacyjnych, **42** prowadzenie prac naukowo-badawczych w zakresie preparatów farmaceutycznych i produktów medycznych, wdrażanie nowych technologii w wytwarzaniu leków.

(111) **221158** (220) 2008 07 25 (210) 344088
 (151) 2009 10 19 (441) 2008 10 27
 (732) Samsung Electronics Co. Ltd., Suwon-si, KR.
 (540)



Kolor znaku: czarny, biały, niebieski, czerwony, różowy, zielony, żółty, szary
 (531) 20.7.1, 26.1.1, 27.5.1, 29.1.15
 (510), (511) **09** odbiorniki telewizyjne, komputery, monitory komputerowe.

(111) **221159** (220) 2008 08 04 (210) 344467
 (151) 2009 10 28 (441) 2008 11 10
 (732) John Varvatos Apparel Corp., Wilmington, US.
 (540) JOHN VARVATOS ARTISAN
 (510), (511) **03** kosmetyki, mianowicie produkty zapachowe, wody kolońskie, perfumy, dezodoranty, antyperspiranty, olejki eteryczne do użytku osobistego, kremy i emulsje kosmetyczne do skóry, kremy, żele i lotiony do golenia, kremy i lotiony po goleniu, szampony do włosów, odżywki do włosów, talki i pudry do ciała, mydła do ciała i do twarzy, preparaty do mycia ciała.

(111) **221160** (220) 2008 09 26 (210) 346624
 (151) 2009 10 07 (441) 2009 01 05
 (732) AP Edukacja Spółka z o.o., Łódź, PL.
 (540) ap edukacja
 (510), (511) **41** usługi edukacyjne: edukacja, nauczanie korespondencyjne, kursy korespondencyjne.

(111) **221161** (220) 2001 11 14 (210) 242901
 (151) 2009 10 21 (441) 2002 05 20
 (732) PANDA s.c. A. M. Grabińscy, G. E. Baranowscy, Wasilków, PL.
 (540) PANDA
 (510), (511) **25** odzież futrzana i inne artykuły wykonane z naturalnej skóry tylko ze zwierząt hodowlanych, a w szczególności: futra, żakiety, kamizelki, szale, kołnierze, mankiety, czapki, peleryny, drobne towary futrzane.

(111) **221162** (220) 2001 11 14 (210) 242903
 (151) 2009 10 21 (441) 2002 05 20
 (732) PANDA s.c. A. M. Grabińscy, G. E. Baranowscy, Wasilków, PL.
 (540)



(531) 3.1, 26.1, 27.5
 (510), (511) **25** odzież futrzana i inne artykuły wykonane z naturalnej skóry tylko ze zwierząt hodowlanych, a w szczególności: futra, żakiety, kamizelki, szale, kołnierze, mankiety, czapki, peleryny, drobne towary futrzane.

(111) **221163** (220) 2006 10 04 (210) 316210
 (151) 2009 10 21 (441) 2007 01 08
 (732) Fabryka Pomysłów Spółka z ograniczoną odpowiedzialnością, Warszawa, PL.
 (540) brand support
 (510), (511) **35** agencje reklamowe, wynajmowanie powierzchni na cele reklamowe, rozpowszechnianie materiałów reklamowych, organizacja wystaw w celach handlowych lub reklamowych.

(111) **221164** (220) 2007 02 02 (210) 320869
 (151) 2009 10 12 (441) 2007 05 14
 (732) KOSPAN Marek Kąpała Spółka Jawna, Ciasna, PL.
 (540)



Kolor znaku: czarny, zielony, biały
 (531) 26.2.1, 26.4.7, 27.5.1, 29.1.13
 (510), (511) **06** drzwi metalowe, okna metalowe, okna skrzynkowe metalowe, okucia drzwiowe metalowe, okucia metalowe do okien, odrzwia metalowe, **19** drzwi niemetalowe, ościeżnice niemetalowe drzwiowe, płyty drzwiowe niemetalowe, okienne ramy niemetalowe, okiennice niemetalowe, okna niemetalowe, okna witrażowe, okucia ozdobne do drzwi i okien niemetalowe, boazeria, boazeria drewniana, boazeria panelowa, boazeria niemetalowa, drzwi niemetalowe, gonty, łaty niemetalowe, listwy do gzymsów niemetalowe, klepki niemetalowe, listewki boazeryjne, listwy wykończeniowe niemetalowe, listwy podłogowe i przypodłogowe, listwy podłogowe panelowe, listwy profilowe niemetalowe, materiały konstrukcyjne niemetalowe, parkiet, podpory niemetalowe, ramy do okien i drzwi niemetalowe, tworzywa warstwowe niemetalowe dla budownictwa (laminaty), okładziny niemetalowe ścian, sufitów i podłóg, parapety niemetalowe, elementy schodów niemetalowe, schody i stopnie niemetalowe, okładziny niemetalowe do schodów, poręcze schodów niemetalowe, **35** zgrupowanie na rzecz osób trzecich różnych towarów obejmujących drzwi niemetalowe, skrzydła drzwiowe niemetalowe, boazerię, boazerię drewnianą, boazerię panelową, boazerię niemetalową, drzwi niemetalowe, gonty, łaty niemetalowe, listwy do gzymsów niemetalowe, klepki niemetalowe, listewki boazeryjne, listwy wykończeniowe niemetalowe, listwy podłogowe i przypodłogowe, listwy podłogowe panelowe, listwy profilowe niemetalowe, materiały konstrukcyjne niemetalowe, parkiet, podpory niemeta-

lowe, ramy do okien i drzwi niemetalowe, tworzywa warstwowe niemetalowe dla budownictwa (laminaty), okładziny niemetalowe ścian, sufitów i podłóg, parapety niemetalowe, elementy schodów niemetalowe, schody i stopnie niemetalowe, okładziny niemetalowe do schodów, poręcze schodów niemetalowe, pozwalające nabywcy wygodnie je oglądać i kupować w sklepach, hurtowniach oraz na stronie internetowej, prowadzenie sprzedaży powyższych towarów także w ramach sklepu internetowego, rozpowszechnianie materiałów reklamowych, usługi w zakresie pośrednictwa handlowego, fachowe doradztwo handlowe, organizowanie różnorodnej reklamy i promocji na rzecz osób trzecich, organizowanie i współudział w targach i wystawach handlowych i reklamowych na rzecz osób trzecich, usługi internetowe związane z pośrednictwem handlowym w zakresie dostępu do informacji o oferowanych towarach i świadczonych usługach poprzez skomputeryzowane przyjmowanie zamówień i zleceń w celu umożliwienia zainteresowanym osobom brania udziału w różnorodnych transakcjach handlowych.

(111) **221165** (220) 2007 03 02 (210) 322120
 (151) 2009 11 04 (441) 2007 06 11
 (732) Przedsiębiorstwo Wielobranżowe „AGRO-RAMI” Raniś i wspólnicy S.C. Waldemar Raniś, Danuta Raniś, Sylwia Wichorska, Kościelna Wieś, PL.
 (540)



Kolor znaku: biały, żółty, zielony
 (531) 26.1.2, 26.11.2, 27.5.1, 29.1.13
 (510), (511) **07** maszyny i urządzenia rolnicze, ogrodnicze i leśne oraz części zamiennie i akcesoria do nich, wyposażenie do maszyn rolniczych, ogrodniczych i leśnych, mechaniczne narzędzia rolnicze, silniki, **12** ciągniki, traktory i przyczepy rolnicze; taczki, podnośniki widłowe, maszyny rolnicze łącznie z ciągnikami rolniczymi, części zamiennie i akcesoria do powyższych urządzeń, **35** usługi w zakresie prowadzenia sprzedaży rolniczych: ciągników, traktorów, przyczep, podnośników widłowych, maszyn rolniczych, ciągników rolniczych, maszyn i urządzeń rolniczych, ogrodniczych i leśnych, wyposażenia do maszyn rolniczych, ogrodniczych i leśnych oraz części zamiennych i akcesoriów do powyższych mechanicznych narzędzi rolniczych, części maszyn rolniczych, wyrobów ślusarskich, usługi pośrednictwa handlowego, usługi organizowania wystaw, targów i pokazów w celach handlowych i reklamowych.

(111) **221166** (220) 2007 08 06 (210) 328578
 (151) 2009 10 09 (441) 2007 11 12
 (732) Beata Michalska, Kraków, PL.
 (540) eduera

(510), (511) **35** usługi prowadzenia sklepu i/lub hurtowni z artykułami biurowymi, komputerami, akcesoriami komputerowymi, gadżetami reklamowymi, książkami, wydawnictwami specjalistycznymi; usługi prowadzenia sprzedaży za pośrednictwem sklepu internetowego artykułów wspierających edukację, w tym książek, raportów, kaset, gier, programów komputerowych, szkoleń, konferencji, konsultacji, licencji; badania opinii publicznej; badania i oceny biznesu; usługi w zakresie doradztwa, tworzenia, organizacji i zarządzania działalnością gospodarczą, zarządzaniem kadrowym; badania rynku, doradztwa handlowego, marketingu, wszelkiego rodzaju reklam, opracowanie prognoz ekonomicznych, pozyskiwanie informacji o działalności gospodarczej, zarządzanie zbiorami informatycznymi; pozyskiwanie informacji do komputerowych baz danych, usługi archiwizowania baz danych komputerowych nośników, promocja programów komputerowych, organizowanie targów i wystaw w celach handlowych lub reklamowych, obsługa sekretariatów, biur i księgowości, prowadzenie interesów osób trzecich, **41** nauczanie, szkolenia, pracownie specjalistyczne; kształcenie praktyczne, organizowanie konferencji, seminariów, kongresów, promocja kształcenia przez całe życie, publikowanie tekstów innych niż reklamowe i książek, badanie metodyki szkoleń, analiza potrzeb szkoleniowych, szkolenie za pomocą sieci Internet, przygotowanie i produkcja programów edukacyjnych, egzaminowanie, usługi nauczania i szkolenia wykorzystujące wszel-

kie dostępne media elektroniczne, opinie i ekspertyzy metodyki szkoleń z uwzględnieniem Internetu, opinie i ekspertyzy dotyczące efektywności programów dotyczących nauczania, zarządzania wiedzą i procesu nauczania, sporządzanie raportów, przeprowadzanie analiz dotyczących edukacji i zarządzania programami dotyczącymi procesu nauczania, **42** usługi w zakresie modelowania, projektowania i wdrażania oprogramowania systemów informatycznych oraz serwisu nad tymi systemami, instalacja, konserwacja i aktualizacja oprogramowania komputerowego, **45** zarządzanie prawami autorskimi, licencjonowanie i doradztwo w zakresie własności intelektualnej, know-how, praw ekonomiczno-organizacyjnych, franchisingu.

(111) **221167** (220) 2007 08 06 (210) 328616
 (151) 2009 10 27 (441) 2007 11 12
 (732) SYMETRIA W. Wrzaskała, D. Golenia Spółka Jawna, Poznań, PL.
 (540)



Kolor znaku: biały, granatowy, czerwony
 (531) 25.1.15, 26.2.1, 27.5.1, 29.1.13
 (510), (511) **35** usługi przetwarzania komputerowych baz danych, usługi w zakresie reklamy i marketingu, usługi badania rynku, zgrupowanie na rzecz osób trzecich różnych towarów pozwalające nabywcy wygodnie oglądać i kupować: wagi kuchenne i łazienkowe, krokomierze, sprzęt do ćwiczeń fitness, filmy oraz nagrania instruktażowe, książki, żywność pakowaną, kosmetyki ujędrniające i wspomagające odchudzanie, suplementy diety (odżywkki), oraz ofert dotyczących usług w zakresie doradztwa: dietetycznego, w zakresie ćwiczeń fizycznych, przeliczania kaloryczności żywności, dostarczania żywności, **41** publikowanie tekstów publicystycznych oraz serwis internetowy, organizowanie konkursów edukacyjnych, nauczanie i kursy korespondencyjne, organizowanie i prowadzenie seminariów, organizowanie wystaw edukacyjnych i widowisk, **44** usługi w zakresie zdrowia, higieny i urody dla ludzi i zwierząt, doradztwo związane z dietetyką i odchudzaniem.

(111) **221168** (220) 2007 09 21 (210) 330423
 (151) 2009 10 13 (441) 2008 03 31
 (732) Spółdzielnia Mleczarska, Gostyń, PL.
 (540)



Kolor znaku: żółty, różowy, ciemnoróżowy, zielony, fioletowy, jaskraworóżowy, odcienie różu
 (531) 3.4.1, 3.4.2, 3.4.24, 3.4.25, 27.5.1, 29.1.15
 (510), (511) **05** sypkie i granulowane mleko w proszku oraz mleko zagęszczone dla niemowląt, w tym także z obniżoną zawartością laktozy, odżywki mleczne dla niemowląt, w tym także z obniżoną zawartością laktozy, mleczne produkty dietetyczne do celów leczniczych dla niemowląt, w tym o obniżonej zawartości laktozy, mleko i wszelkie przetwory mleczne dla dzieci z dodatkiem składników probiotycznych i prebiotycznych oraz innych składników prozdrowotnych, **29** mleko i mleko spożywcze oraz sypkie i granulowane mleko w proszku, w tym także o obniżonej zawartości laktozy oraz z dodatkiem składników probiotycznych, prebiotycznych i innych składników prozdrowotnych, wszelkie przetwory i wyroby mleczne, w tym z dodatkiem składników probiotycznych i prebiotycznych oraz innych składników prozdrowotnych a także z obniżoną zawartością laktozy, takie jak: sosy i desery mleczne, napoje mleczne fer-

mentowane i niefermentowane, a w tym: jogurt i kefir, masło, masło z dodatkiem oleju roślinnego, maselka smakowe, maślane mix-y, śmietana i śmietanka, sery i serki a w tym serki homogenizowane, serki termizowane, serki ziarniste, serki smakowe, sery twarde i topione, suche komponenty serowe do celów spożywczych, twarogi i twarożki, serwatka i wyroby z serwatki zawarte w tej klasie, maślan-ka i wyroby z maślan-ki, kazeina, kazeina spożywcza, kazeina techniczna, mleczne produkty dietetyczne o obniżonej zawartości laktozy, **30** cukierki, w tym także o obniżonej zawartości laktozy, lody spożywcze i w proszku, w tym o obniżonej zawartości laktozy, a także zawierające dodatek składników probiotycznych i prebiotycznych oraz innych składników prozdrowotnych, mleczne napoje kakaowe, kawowe, czekoladowe, w tym z mlekiem o obniżonej zawartości laktozy, a także zawierające dodatek składników probiotycznych i prebiotycznych oraz innych składników prozdrowotnych.

(111) **221169** (220) 2007 11 12 (210) 332653
(151) 2009 02 10 (441) 2008 02 18
(732) L.T.M. Luxury Travel Management Spółka z o.o., Warszawa, PL.
(540)



(531) 18.1.1, 18.1.3, 26.11.1, 27.5.1
(510), (511) **16** afisze, albumy, etykiety, foldery, informatory, kalendary, książki, poradniki, przewodniki, **39** prowadzenie biur turystycznych, organizowanie turystyki krajowej i zagranicznej, pośrednictwo i usługi w transporcie: lądowym, wodnym i powietrznym, **41** organizowanie, prowadzenie i obsługa: konferencji, szkoleń, kongresów, zjazdów, konkursów edukacyjnych i rozrywkowych, usługi związane z organizowaniem wypoczynku, usługi zakresie obsługi w obcych językach, **43** rezerwacja zakwaterowań, hotele, pensjonaty, wynajmowanie domów i apartamentów na pobyt czasowy, usługi gastronomiczne: restauracje, bary, kawiarnie.

(111) **221170** (220) 2007 12 17 (210) 334204
(151) 2009 10 06 (441) 2008 03 31
(732) Zakłady Farmaceutyczne „POLPHARMA” S.A., Starogard Gdański, PL.
(540)



Kolor znaku: biały, granatowy, czerwony, niebieski
(531) 1.1.1, 1.7.6, 2.3.1, 2.3.17, 19.13.1, 19.13.21, 27.5.1, 29.1.14
(510), (511) **05** produkty farmaceutyczne stosowane w regulowaniu bezsenności.

(111) **221171** (220) 2007 12 20 (210) 334375
(151) 2009 08 05 (441) 2008 03 31
(732) INVESTMENT SUPPORT Doradztwo Gospodarcze Agata Kozłowska, Brwinów, PL.
(540)

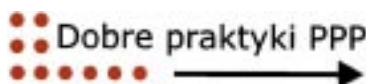

Kolor znaku: czerwony, czarny
(531) 24.15.1, 25.7.1, 25.7.6, 26.4.2, 27.5.1, 29.1.12

(510), (511) **35** doradztwo specjalistyczne w sprawach działalności gospodarczej, **41** organizowanie konkursów, organizowanie i obsługa konferencji.

(111) **221172** (220) 2008 01 16 (210) 335232
(151) 2009 10 07 (441) 2008 04 28
(732) EKO FOOD JANÓW Spółka z ograniczoną odpowiedzialnością, Janów, PL.
(540)

Fruлина!

Kolor znaku: brązowy
(531) 27.5.1, 29.1.7
(510), (511) **32** soki jabłkowe, soki owocowe, napoje bezalkoholowe, ekstrakty owocowe bezalkoholowe, esencje do produkcji napojów, syropy do napojów, nektary owocowe, bezalkoholowe napoje z soków owocowych, bezalkoholowe wyciągi z owoców, sorbety, soki warzywne.

(111) **221173** (220) 2008 01 23 (210) 335520
(151) 2009 10 22 (441) 2008 04 28
(732) Wytwórnia Naturalnych Białek PROTEINA Krystyna Paryska, Małgorzata Paryska-Glanc, Zygmunt Glanc s.c., Łódź, PL.
(540)

Proteina

(531) 27.5.1
(510), (511) **01** proteiny.

(111) **221174** (220) 2008 01 23 (210) 335521
(151) 2009 10 22 (441) 2008 04 28
(732) Wytwórnia Naturalnych Białek PROTEINA Krystyna Paryska, Małgorzata Paryska-Glanc, Zygmunt Glanc s.c., Łódź, PL.
(540)

Proteina

Kolor znaku: czerwony, biały
(531) 27.5.1, 29.1.12
(510), (511) **01** proteiny.

(111) **221175** (220) 2008 02 11 (210) 336412
(151) 2009 10 22 (441) 2008 05 26
(732) KOSPAN Marek Kąpała Spółka Jawna, Ciasna, PL.
(540)



Kolor znaku: czarny, biały, zielony, brązowy
(531) 25.5.2, 27.5.1, 27.5.21, 27.5.24, 29.1.14
(510), (511) **06** drzwi metalowe, okna metalowe, okna skrzynkowe metalowe, okucia drzwiowe metalowe, okucia metalowe do okien, odrzwia metalowe, **19** drzwi niemetalowe, ościeżnice niemetalowe drzwiowe, płyty drzwiowe niemetalowe, okienne ramy niemetalowe, okiennice niemetalowe, okna niemetalowe, okna witrażowe, okucia ozdobne do drzwi i okien niemetalowe, boazeria, boazeria drewniana, boazeria panelowa, boazeria niemetalowa, drzwi niemetalowe, gonty, łąty niemetalowe, listwy do gzymsów niemetalowe, klepki niemetalowe, listewki boazeryjne, listwy wykończeniowe niemetalowe, listwy podłogowe i przypodłogowe, listwy podłogowe panelowe, listwy profilowe niemetalowe, materiały konstrukcyjne niemetalowe, parkiet, podpory niemetalowe, ramy do okien i drzwi

niemetalowe, tworzywa warstwowe niemetalowe dla budownictwa (laminaty), okładziny niemetalowe ścian, sufitów i podłóg, parapety niemetalowe, elementy schodów niemetalowe, schody i stopnie niemetalowe, okładziny niemetalowe do schodów, poręcze schodów niemetalowe, **35** zgrupowanie na rzecz osób trzecich różnych towarów obejmujących drzwi niemetalowe, skrzydła drzwiowe niemetalowe, boazerię, boazerię drewnianą, boazerię panelową, boazerię niemetalową, drzwi niemetalowe, gonty, łąty niemetalowe, listwy do gzymsów niemetalowe, klepki niemetalowe, listewki boazeryjne, listwy wykończeniowe niemetalowe, listwy podłogowe i przypodłogowe, listwy podłogowe panelowe, listwy profilowe niemetalowe, materiały konstrukcyjne niemetalowe, parkiet, podpory niemetalowe, ramy do okien i drzwi niemetalowe, tworzywa warstwowe niemetalowe dla budownictwa (laminaty), okładziny niemetalowe ścian, sufitów i podłóg, parapety niemetalowe, elementy schodów niemetalowe, schody i stopnie niemetalowe, okładziny niemetalowe do schodów, poręcze schodów niemetalowe pozwalające nabywcy wygodnie je oglądać i kupować w sklepach, hurtowniach oraz na stronie internetowej, prowadzenie sprzedaży powyższych towarów także w ramach sklepu internetowego, rozpowszechnianie materiałów reklamowych, usługi w zakresie pośrednictwa handlowego, fachowe doradztwo handlowe, organizowanie różnorodnej reklamy i promocji na rzecz osób trzecich, organizowanie i współudział w targach i wystawach handlowych i reklamowych na rzecz osób trzecich, usługi internetowe związane z pośrednictwem handlowym w zakresie dostępu do informacji o oferowanych towarach i świadczonych usługach poprzez skomputeryzowane przyjmowanie zamówień i zleceń w celu umożliwienia zainteresowanym osobom brania udziału w różnorodnych transakcjach handlowych.

(111) **221176** (220) 2008 02 11 (210) 336413
 (151) 2009 10 22 (441) 2008 05 26
 (732) KOSPAN Marek Kapała Spółka Jawna, Ciasna, PL.
 (540)



Kolor znaku: czarny, biały, zielony, brązowy
 (531) 25.5.2, 27.5.1, 27.5.21, 27.5.24, 29.1.14

(510), (511) **06** drzwi metalowe, okna metalowe, okna skrzynkowe metalowe, okucia drzwiowe metalowe, okucia metalowe do okien, odrzwia metalowe, **19** drzwi niemetalowe, ościeżnice niemetalowe, okienne ramy niemetalowe, okienne ramy niemetalowe, okna witrażowe, okucia ozdobne do drzwi i okien niemetalowe, boazeria, boazeria drewniana, boazeria panelowa, boazeria niemetalowa, drzwi niemetalowe, gonty, łąty niemetalowe, listwy do gzymsów niemetalowe, klepki niemetalowe, listewki boazeryjne, listwy wykończeniowe niemetalowe, listwy podłogowe i przypodłogowe, listwy podłogowe panelowe, listwy profilowe niemetalowe, materiały konstrukcyjne niemetalowe, parkiet, podpory niemetalowe, ramy do okien i drzwi niemetalowe, tworzywa warstwowe niemetalowe dla budownictwa (laminaty), okładziny niemetalowe ścian, sufitów i podłóg, parapety niemetalowe, elementy schodów niemetalowe, schody i stopnie niemetalowe, okładziny niemetalowe do schodów, poręcze schodów niemetalowe pozwalające nabywcy wygodnie je oglądać i kupować w sklepach, hurtowniach oraz na stronie internetowej, prowadzenie sprzedaży powyższych towarów także w ramach sklepu internetowego, rozpowszechnianie mate-

riałów reklamowych, usługi w zakresie pośrednictwa handlowego, fachowe doradztwo handlowe, organizowanie różnorodnej reklamy i promocji na rzecz osób trzecich, organizowanie i współudział w targach i wystawach handlowych i reklamowych na rzecz osób trzecich, usługi internetowe związane z pośrednictwem handlowym w zakresie dostępu do informacji o oferowanych towarach i świadczonych usługach poprzez skomputeryzowane przyjmowanie zamówień i zleceń w celu umożliwienia zainteresowanym osobom brania udziału w różnorodnych transakcjach handlowych.

(111) **221177** (220) 2008 03 01 (210) 337507
 (151) 2009 08 13 (441) 2008 06 09
 (732) PXM s.c. Danuta Żupnik, Marek Żupnik, Kraków, PL.
 (540)



Kolor znaku: ciemnoniebieski

(531) 27.5.1, 29.1.4

(510), (511) **09** amperomierze, aparatura elektrodynamiczna do zdalnego sterowania sygnałami, aparatura do analizy inna niż do celów medycznych, aparatura do przetwarzania informacji, instalacje elektryczne, aparatura do rejestracji dźwięku, aparatura i instrumenty optyczne, aparaty do nauczania, aparaty do rejestrowania czasu, aparaty projekcyjne, audiowizualne urządzenia dydaktyczne, automaty do gier na żetony lub monety, automaty muzyczne uruchamiane monetą, automatyczne urządzenia do kierowania pojazdami, baterie do oświetlania, baterie elektryczne, baterie słoneczne, bezpieczniki, cewki dławikowe, cewki elektromagnetyczne, cewki elektryczne, cewki indukcyjne, częstotliwościomierze, czytniki, czytniki kodów kreskowych, czytniki znaków optycznych, drukarki do komputerów, drut do bezpieczników, druty elektryczne, dyktafony, dyski, dyski do rejestracji dźwięku, dyski kompaktowe, dyski obliczeniowe, dyski optyczne, dyskietki, dystrybutory automatyczne, dystrybutory dysków komputerowych, dzwonki, dzwonki alarmowe elektryczne, dzwonki do drzwi, dzwonki sygnalizacyjne, ekrany fluorozujące, ekrany projekcyjne, elektroniczne etykiety towarów, elektroniczne pióra świetlne, elektroniczne tablice ogłoszeń, elektryczne aparaty do lutowania, elektryczne urządzenia do spawania, elektryczne urządzenia pomiarowe, epidiascopy, fotometry, fotoogniwa, głośniki, gniazdka i inne kontakty, instalacje elektryczne do zdalnego sterowania procesami przemysłowymi, interfejsy, inwertory, kable elektryczne, kable koncentryczne, kable optyczne, karkasy na cewki elektryczne, karty inteligentne, karty magnetyczne do identyfikacji osób, klawiatury komputerowe, kodowane karty magnetyczne, kompaktowe dyski optyczne, kompaktowe odtwarzacze płyt, komparatory, komputerowe urządzenia peryferyjne, komputerowy software, komputery, komputery przenośne, kondensatory, kondensatory elektryczne, kontrolno-sterująca aparatura elektryczna, konwektory elektryczne, lampy błyskowe, latarnie sygnalizacyjne, laptopy, lasery nie do celów medycznych, liczniki obrotów, lutownice elektryczne, latarnie sygnalizacyjne, ładowalne programy komputerowe, magnetyczne nośniki informacji, materiały na przewody do instalacji elektrycznych, migacze, mikrofony, mikroprocesory, modemy, monitory, monitory obrazowe, nadajniki, nagrane oprogramowanie stałe, nagrane programy komputerowe, nagrane sterujące programy komputerowe, nagrane sterujące programy komputerowe systemu operacyjnego, nagrane software dla komputerów, napędy dyskowe, neony reklamowe, nośniki optyczne informacji, nośniki do rejestracji dźwięku, obwody drukowane, odbiorniki audio i wideo, odbiorniki radiowe, oporniki elektryczne, optyczne czytniki znaków, oscylografy, osłony końcówek wyjść elektrycznych, osobiste odtwarzacze stereofoniczne, pamięci komputerowe, programy komputerowe do monitorów, programy do gier komputerowych, przyrządy do namierzania dźwięku, przekaźniki elektryczne, przewody elektryczne, publikacje elektroniczne, pamięci komputerowe, płytki półprzewodnikowe (chipy), puszki na połączenia, przyrządy pomiarowe, półprzewodniki, procesory, procesory CPU, programy gier komputerowych, programy komputerowe, prostowniki prądu, przekaźniki elektryczne, przekaźniki sygnałów elektronicznych, przełączniki,

przełączniki czasowe automatyczne, przemienniki, przetwornice elektryczne, przewodniki elektryczne, przewody elektryczne, przewody zbiorcze prądu elektrycznego, puszkę połączeniowe, pulpity rozdzielcze, puszkę przełącznikowe, puszkę rozgałęźne, przekaźniki sygnałów elektronicznych, pulpity rozdzielcze, regulatory napięcia do pojazdów, regulatory światła scenicznych, regulatory światła, rozgałęźniki, skrzynki do przyłączy, skrzynki przyłączeniowe, skrzynki złączeniowe, soczewki optyczne, stacje i jednostki taśm magnetycznych, sterowniki, szafki na głośniki, szafy rozdzielcze, sygnalizacja świetlna lub mechaniczna, sygnalizatory, ściemniacze światła, ściemniacze elektryczne, światła błyskowe, świecące lub mechaniczne tablice sygnalizacyjne, świetlne znaki nawigacyjne, tablice połączeniowe, tablice połączeń, tablice rozdzielcze, tablice sterownicze, transformatory elektryczne, tranzystory, tuleje złączowe do kabli elektrycznych, urządzenia diagnostyczne nie do celów medycznych, urządzenia do gier działające wyłącznie z odbiornikiem telewizyjnym, urządzenia do otwierania drzwi elektrycznych, urządzenia do czyszczenia dysków nagranych dźwiękiem, urządzenia do kontroli, urządzenie do kontroli i regulacji ciepła, urządzenia do ładowania akumulatorów, urządzenia do nawigacji dla pojazdów, urządzenia do nawigacji satelitarnej, urządzenia do odtwarzania dźwięku, urządzenia do przetwarzania informacji, urządzenia do transmisji dźwięku, urządzenia do wzmacniania dźwięku, urządzenia do zdalnego sterowania, urządzenia i przyrządy fizyczne, włókna świetlne, włókna optyczne, woltomierze, wskaźniki stosowane w elektryczności, wskaźniki strat elektrycznych, wskaźniki temperatury, wtyczki i inne kontakty, wykrywacze dymu, wyłączniki zdalnie sterowane, wzmacniacze, zaciski do przewodów, zawory elektromagnetyczne, zelektryfikowane szyny do zawieszania reflektorów punktowych, zespoły nadawcze, zintegrowane karty z obwodami, zintegrowane obwody scalone, złączki, złącza elektryczne, złącza do przewodów elektrycznych, znaki drogowe świecące lub mechaniczne, żarówki do lamp błyskowych, żelazka elektryczne, **11** lampki elektryczne na choinkę, obudowy do lamp, lampy-reflektory, szkła do lamp, lampy do oświetlenia akwarium, lampy elektryczne, oprawki do lamp elektrycznych, rurowe lampy luminescencyjne do oświetlenia, lampy oświetleniowe, lampy uliczne, elektryczne lampy wyładowcze do oświetlenia, oświetleniowe lampy luminescencyjne, urządzenia i instalacje do oświetlenia, urządzenia do oświetlenia pojazdów, oświetlenie sufitowe, żarówki oświetleniowe, żarówki elektryczne, **41** usługi tłumaczenia, wypożyczanie aparatury oświetleniowej do dekoracji teatralnych lub do studiów telewizyjnych, **42** administrowanie stronami komputerowymi, doradztwo w sprawach sprzętu komputerowego, instalacje oprogramowania komputerowego, doradztwo w zakresie sprzętu komputerowego, aktualizacja oprogramowania komputerowego, programowanie komputerowe, projektowanie systemów komputerowych, konwersja danych lub dokumentów na formę elektroniczną, aktualizacja oprogramowania komputerowego, instalacja oprogramowania komputerowego, projektowanie oprogramowania komputerowego, projektowanie dekoracji wnętrz, opracowywanie projektów technicznych.

(111) **221178** (220) 2008 03 10 (210) 337880
 (151) 2009 08 03 (441) 2008 06 23
 (732) HEVRA Marcin Mańkowski, Warszawa, PL.
 (540)



Kolor znaku: niebieski, zielony, czarny
 (531) 27.5.1, 29.1.13
 (510), (511) **16** gazety.

(111) **221179** (220) 2008 03 12 (210) 338088
 (151) 2009 09 29 (441) 2008 06 23
 (732) „REPORTER” S.A., Chorzów, PL.

(540)

REPORTER

(531) 27.5.1, 27.5.17
 (510), (511) **22** torby i torebki wykonane z tkaniny do pakowania, **25** odzież, obuwie, bielizna, nakrycia głowy, **26** dodatki pasmanteryjne do odzieży, obuwia i nakryć głowy, emblematy ozdobne, ozdoby do włosów nie ujęte w innych klasach, ozdoby i zapięcia do odzieży, obuwia i nakryć głowy nie ujęte w innych klasach, pasmanteria, sztuczne kwiaty.

(111) **221180** (220) 2008 03 19 (210) 338427
 (151) 2009 10 06 (441) 2008 06 23
 (732) Piotr Kwapisz, Łódź, PL.

(540) BLOWIN
 (510), (511) **09** rurki kapilarne, wskaźniki i mierniki temperatury, termometry nielekarskie, domowe, zaokienne, wskaźniki i mierniki ciśnienia atmosferycznego, instrumenty i przyrządy pomiarowe, kontrolne, badawcze, nawigacyjne, obserwacyjne, sygnalizacyjne, urządzenia regulujące ciepło, mierniki, czynniki optyczne, laboratoryjna i naukowa aparatura do destylacji, tace laboratoryjne, membrany do aparatury naukowej, przyrządy meteorologiczne, balony meteorologiczne, mikroskopy, pipety, aparatura do analizy powietrza, wskaźniki poziomu wody, areometry, rurki fermentacyjne, zestawy wężyków do łączenia aparatury destylacyjnej i spuszczenia wina, **21** artykuły gospodarstwa domowego nie z metali szlachetnych, nieelektryczny sprzęt gospodarstwa domowego, zbiorniki termoizolacyjne zawarte w tej klasie, kolby szklane, korkociągi, degustatory wina, **30** drożdże, pożywki dla drożdży (niebakteryjne), przyprawy, **35** sprzedaż, reklama, edycja tekstów, pokazy towarów, organizowanie degustacji w celach promocyjnych i reklamowych.

(111) **221181** (220) 2008 03 19 (210) 338474
 (151) 2009 09 23 (441) 2008 06 23
 (732) „HABYS” Spółka z o.o., Jasło, PL.

(540) MEDMAL
 (510), (511) **20** stoły do masażu.

(111) **221182** (220) 2008 04 02 (210) 339043
 (151) 2009 08 12 (441) 2008 07 07
 (732) 3W MASZYNY BUDOWLANE Spółka z ograniczoną odpowiedzialnością, Warszawa, PL.

(540)



Kolor znaku: niebieski, pomarańczowy

(531) 26.1.2, 27.5.1, 29.1.12
 (510), (511) **07** chwytaki, dźwigi samochodowe, filtry do maszyn budowlanych, frezarki do asfaltu, koparki, koparki gąsienicowe, koparki kołowe, koparki łańcuchowe, koparko-ładowarki, ładowarki kołowe, ładowarki teleskopowe, widły do palet, łyżki do czyszczenia rowów, łyżki do skarpowania, łyżki standardowe, łyżki trapezowe, szybkozłącza, minikoparki, miniładowarki, młoty, młoty wyburzeniowe, maszyny do budowy drogi, maszyny do obróbki kamienia, maszyny do przeróbki rudy, mieszarki do betonu, mieszarki do produkcji bitumu, ubijaki, ugniatarki, walce drogowe, wiertnice do gruntu, pługi, pługi odśnieżne, podnośniki, spycharki, zagęszczarki, zamiatarki, maszyny rolnicze, brony, ciągniki ogrodowe jednoosiowe, gładziarki, kombajny zbożowe, kopaczki, kosiarki, kosiarki do trawy, kosiarki ogrodowe, kosiarki snopowiązałki, kultywatory, lemiesz spycharkowy, mieszalniki, młockarnie, młyny, pługi do zdejmowania darni, przesadzarka do drzew, przesiewacze, przetrząsacze, rozpylacze, separatory, sieczkarnie, siewniki, snopowiązałki, zgrabiarki, żniwiarki, narzędzia rolnicze, ostrza do kosiariek, piły, obrabiarki do metali, tokarki, **12** pojazdy lądowe, silniki elektryczne do pojazdów lądowych, **37** wydobywanie kamienia dla potrzeb budownictwa, wydobywanie żwiru i piasku, usługi w zakresie instalowania konstrukcji metalowych, usługi

w zakresie instalowania, naprawy i konserwacji maszyn rolniczych i leśnych, usługi w zakresie instalowania, naprawy i konserwacji obrabiarek i urządzeń mechanicznych, usługi budowlane, obsługa i naprawa pojazdów mechanicznych i motocykli, usługi stacji obsługi samochodów i innych pojazdów.

(111) **221183** (220) 2008 04 09 (210) 339339
 (151) 2009 10 28 (441) 2008 07 21
 (732) Przedsiębiorstwo Produkcyjno-Usługowe PALISANDER Spółka z o.o., Białystok, PL.
 (540)



Kolor znaku: czerwony, szary, biały, czarny
 (531) 25.5.3, 26.4.6, 27.5.1, 29.1.14

(510), (511) **06** metalowe materiały budowlane; przenośne metalowe konstrukcje budowlane, **19** szalunki budowlane niemetalowe do betonu, rury sztywne niemetalowe stosowane w budownictwie, **37** usługi budowlane, naprawy szalunków, **39** transport; pakowanie i składowanie towarów.

(111) **221184** (220) 2008 04 11 (210) 339512
 (151) 2009 08 18 (441) 2008 07 21
 (732) Przedsiębiorstwo JANUS S.A., Toruń, PL.
 (540)



Kolor znaku: beżowy w odcieniach, czerwony, szary, czarny
 (531) 2.1.15, 6.7.4, 25.1.15, 27.5.1, 29.1.14
 (510), (511) **33** wódki, napoje alkoholowe.

(111) **221185** (220) 2008 04 18 (210) 339780
 (151) 2009 08 13 (441) 2008 07 21
 (732) „JasioneK” Hodowla Kóz Gospodarstwo Ekologiczne Sławomir Łęgowski, Cewlino, PL.
 (540)



Kolor znaku: niebieski, biały
 (531) 3.4.11, 26.1.2, 27.5.1, 29.1.12

(510), (511) **29** mleko kozie, produkty mleczne, napoje mleczne z mleka koziego, sery, serwatki, jogurty z mleka koziego, **44** hodowla kóz, hodowla zwierząt.

(111) **221186** (220) 2008 04 28 (210) 340232
 (151) 2009 10 26 (441) 2008 08 04
 (732) Naturell Polska Spółka z o.o., Kraków, PL.
 (540)



Kolor znaku: biały, żółty, niebieski, czarny, zielony, czerwony
 (531) 1.3.1, 25.1.15, 27.5.1, 29.1.15

(510), (511) **05** żywność dietetyczna do celów medycznych, preparaty odżywcze, w szczególności: wzmacniające, uodparniające, zapobiegające, napoje lecznicze, lecznicze zioła, leki pomocnicze wspierające, środki przeciw migrenie, mineralne dodatki do żywności, mineralne wody do celów leczniczych, nalewki do celów leczniczych, środki na uspokojenie, preparaty farmaceutyczne do pielęgnacji skóry, preparaty witaminowe, balsamiczne, aromatyczne, cukierki do celów leczniczych, dietetyczna żywność przystosowana do celów medycznych, dietetyczne napoje przystosowane do celów medycznych, dietetyczne substancje przystosowane do celów medycznych, guma do żucia do celów leczniczych, preparaty przeciw hemoroidom, preparaty terapeutyczne do kąpeli, korzenie lekarskie, dodatki odżywcze do celów leczniczych, środki medyczne przeciw poceniu się, preparaty medyczne na porost włosów, przeciwbólowe środki, **32** napoje bezalkoholowe, ekstrakty owocowe, wody gazowane, koktajle, lemoniada, napoje mineralne, esencje do produkcji napojów, nektary owocowe, napoje z soków owocowych, piwo, piwo słodowe, soki warzywne, napoje izotoniczne, syropy do napojów, pastylki do napojów gazowanych.

(111) **221187** (220) 2008 04 28 (210) 340233
 (151) 2009 10 26 (441) 2008 08 04
 (732) Naturell Polska Spółka z o.o., Kraków, PL.
 (540)



Kolor znaku: biały, pomarańczowy, czarny, zielony, niebieski, czerwony, brązowy

(531) 2.9.22, 21.3.21, 25.1.15, 27.5.1, 29.1.15

(510), (511) **05** żywność dietetyczna do celów medycznych, preparaty odżywcze, w szczególności: wzmacniające, uodparniające, zapobiegające, napoje lecznicze, lecznicze zioła, leki pomocnicze wspierające, środki przeciw migrenie, mineralne dodatki do żywności, mineralne wody do celów leczniczych, nalewki do celów leczniczych, środki na uspokojenie, preparaty farmaceutyczne do pielęgnacji skóry, preparaty witaminowe, balsamiczne, aromatyczne, cukierki do celów leczniczych, dietetyczna żywność przystosowana do celów medycznych, dietetyczne napoje przystosowane do celów medycznych, dietetyczne substancje przystosowane do celów medycznych, guma do żucia do celów leczniczych, preparaty przeciw hemoroidom, preparaty terapeutyczne do kąpeli, korzenie lekarskie, dodatki odżywcze do celów leczniczych, środki medyczne przeciw poceniu się, preparaty medyczne na porost włosów, przeciwbólowe środki, **32** napoje bezalkoholowe, ekstrakty owocowe,

wody gazowane, koktajle, lemoniada, napoje mineralne, esencje do produkcji napojów, nektary owocowe, napoje z soków owocowych, piwo, piwo słodowe, soki warzywne, napoje izotoniczne, syropy do napojów, pastylki do napojów gazowanych.

(111) **221188** (220) 2008 04 28 (210) 340235
 (151) 2009 10 26 (441) 2008 08 04
 (732) ICN POLFA Rzeszów S.A., Rzeszów, PL.
 (540) nuclazol
 (510), (511) **05** produkty farmaceutyczne, leki stosowane w chorobach przewodu pokarmowego.

(111) **221189** (220) 2008 05 08 (210) 340598
 (151) 2009 10 06 (441) 2008 08 18
 (732) DEVELEY POLSKA Spółka z ograniczoną odpowiedzialnością, Warszawa, PL.
 (540)



(531) 2.5.1, 2.5.2
 (510), (511) **30** sosy do mięsa, sosy do polewania deserów, sosy pomidorowe, sosy sałatkowe, keczup, musztarda, chrzan, majonezy, ocet, syropy do celów spożywczych, przyprawy korzenne, gorczyca, aromaty, esencje i dodatki smakowe do artykułów żywnościowych.

(111) **221190** (220) 2008 05 13 (210) 340860
 (151) 2009 09 03 (441) 2008 08 18
 (732) DERMİKA Sp. z o.o., Warszawa, PL.
 (540) acti mat

(510), (511) **01** surowce, odczynniki, preparaty biologiczne i chemiczne do wytwarzania środków kosmetycznych, myjących, czyszczących i sanitarnych, **03** środki kosmetyczne do pielęgnacji skóry, kremy, mleczka, maseczki, toniki, balsamy, lotony, płyny do pielęgnacji włosów, środki do mycia skóry, mydła, żele, preparaty kosmetyczne do kąpieli, kosmetyczne środki upiększające, wyroby perfumeryjne, wody toaletowe, kolońskie, zapachowe, olejki zapachowe, preparaty do makijażu i demakijażu, środki kosmetyczne do włosów, szampony, odżywki, farby, preparaty do manicure i pedicure, lakiery do paznokci, środki do pielęgnacji jamy ustnej, pasty, proszki i płyny do zębów i protez dentystycznych, odświeżacze do ust w aerozolach, płyny, balsamy, żele, kremy do i po goleniu, środki do depilacji, produkty przeciw poceniu się, antyperspiranty, dezodoranty, alun, mydła dezynfekujące, mydła przeciwopotowe, preparaty do odchudzania, maści do celów kosmetycznych, talk kosmetyczny, mieszaniny zapachowe, farby do bielizny, wybielacze, środki do mycia i szorowania, olejki toaletowe, olejki do celów kosmetycznych i perfumeryjnych, preparaty czyszczące, preparaty do polerowania, pasty do obuwia, skóry, podłóg, mebli, waciki, woski, barwniki kosmetyczne, **05** preparaty farmaceutyczne, biologiczne, bakteriologiczne i chemiczne do celów farmaceutycznych, preparaty wspomagające leczenie, **35** usługi agencji reklamowych z wykorzystaniem wszystkich metod słownych, dźwiękowych, audiowizualnych i multimedialnych, badania rynku, doradztwo handlowe, usługi marketingowe oraz pośrednictwo w zawieraniu umów handlowych, **39** konfekcjonowanie wyrobów kosmetycznych, perfumeryjnych oraz chemii gospodarczej, **42** prowadzenie laboratoriów, prac naukowo-badawczych i aplikacyjnych w zakresie środków kosmetycznych, pielęgnacyjnych, perfumeryjnych, wspomagających leczenie i farmaceutycznych oraz chemii gospodarczej, **44** prowadzenie poradnictwa i pokazów w zakresie sposobów używania i stosowania kosmetyków, artykułów pielęgnacyjnych, perfumeryjnych i wspomagających leczenie, usługi w zakresie salonów fryzjerskich i klinik medycznych, kosmetycznych (salony piękności).

(111) **221191** (220) 2008 05 14 (210) 340877
 (151) 2009 09 03 (441) 2008 08 18

(732) „MADOS” Maciej Kida, Wrocław, PL.
 (540) DISPECTR
 (510), (511) **25** odzież, nakrycia głowy.

(111) **221192** (220) 2008 05 14 (210) 340895
 (151) 2009 09 03 (441) 2008 08 18
 (732) JET SYSTEM K. BOGUSKI I R. FILIPIAK SPÓŁKA JAWNA, Elbląg, PL.
 (540)



Kolor znaku: biały, pomarańczowy, czarny
 (531) 25.7.1, 25.7.6, 26.1.1, 26.4.1, 26.4.10, 26.15.1, 27.5.1, 29.1.13
 (510), (511) **07** obrabiarki do metali oraz części zamienne do nich, frezarki, gwinciarki, szlifierki, wiertarki, tokarki, automaty tokarskie, przecinarki do metalu, betonu i kamienia, przecinarki strumieniem wody, pompy, pompy smarownicze, napędy hydrauliczne i pneumatyczne do maszyn i silników, silniki elektryczne inne niż do pojazdów lądowych, amortyzatory, cylindry, klocki hamulcowe, koła maszynowe, pasowe, zamachowe i zębate, łożyska, narzędzia jako części maszyn, osłony do maszyn, pasy do maszyn i silników, prowadnice, przekładnie, skrzynie biegów, smarownice, wały napędowe, zawory, **35** usługi w zakresie reklamy, doradztwo w zakresie prowadzenia działalności gospodarczej i zarządzania, badanie rynku, badanie opinii publicznej, organizowanie w celach handlowych lub reklamowych wystaw różnorodnych towarów, przedstawicielstwo handlowe firm zagranicznych, prowadzenie negocjacji handlowych oraz pośrednictwo w zakresie kojarzenia partnerów handlowych, doradztwo handlowe; prowadzenie salonów sprzedaży pojazdów, prowadzenie komisów z pojazdami, **37** działalność usługowa w zakresie instalowania, naprawy i konserwacji obrabiarek i narzędzi mechanicznych; obsługa, konserwacja i naprawa pojazdów, **42** badania i analizy techniczne, doradztwo techniczne i sporządzanie ekspertyz technicznych, badania w dziedzinie mechaniki; doradztwo zawodowe w zakresie budowy i eksploatacji maszyn, obrabiarek i silników; projektowanie techniczne w zakresie maszyn do obróbki metali i drzewa oraz części składowych tych maszyn; testowanie pojazdów, doradztwo w sprawie bezpieczeństwa pracy.

(111) **221193** (220) 2008 05 26 (210) 341340
 (151) 2009 10 26 (441) 2008 09 01
 (732) GAM Spółka z ograniczoną odpowiedzialnością, Toruń, PL.

(540) green tommy
 (510), (511) **16** torby na zakupy z papieru lub tworzyw sztucznych, zwłaszcza biodegradowalnych, torby na śmieci z tworzyw sztucznych, zwłaszcza biodegradowalnych, torby na odpady kuchenne z tworzyw sztucznych, zwłaszcza biodegradowalnych, **18** torby na zakupy.

(111) **221194** (220) 2008 05 26 (210) 341347
 (151) 2009 10 26 (441) 2008 09 01
 (732) GAM Spółka z ograniczoną odpowiedzialnością, Toruń, PL.
 (540)



Kolor znaku: zielony
 (531) 27.5.1, 29.1.3
 (510), (511) **16** torby na zakupy z papieru lub tworzyw sztucznych, zwłaszcza biodegradowalnych, torby na śmieci z tworzyw sztucznych, zwłaszcza biodegradowalnych, torby na odpady kuchenne z tworzyw sztucznych, zwłaszcza biodegradowalnych, **18** torby na zakupy.

(111) **221195** (220) 2008 05 26 (210) 341348
 (151) 2009 10 26 (441) 2008 09 01

(732) GAM Spółka z ograniczoną odpowiedzialnością, Toruń, PL.
(540)



Kolor znaku: zielony, biały

(531) 2.9.4, 2.9.8, 2.9.14, 26.1.1, 26.1.14, 27.5.1, 29.1.12
(510), (511) **16** torby na zakupy z papieru lub tworzyw sztucznych, zwłaszcza biodegradowalnych, torby na śmieci z tworzyw sztucznych, zwłaszcza biodegradowalnych, torby na odpady kuchenne z tworzyw sztucznych, zwłaszcza biodegradowalnych, **18** torby na zakupy.

(111) **221196** (220) 2008 05 26 (210) 341349
(151) 2009 10 26 (441) 2008 09 01

(732) GAM Spółka z ograniczoną odpowiedzialnością, Toruń, PL.
(540)



Kolor znaku: zielony, biały

(531) 2.9.4, 2.9.8, 2.9.14, 27.5.1, 29.1.12
(510), (511) **16** torby na zakupy z papieru lub tworzyw sztucznych, zwłaszcza biodegradowalnych, torby na śmieci z tworzyw sztucznych, zwłaszcza biodegradowalnych, torby na odpady kuchenne z tworzyw sztucznych, zwłaszcza biodegradowalnych, **18** torby na zakupy.

(111) **221197** (220) 2008 06 09 (210) 341895
(151) 2009 10 28 (441) 2008 09 15

(732) ICN POLFA Rzeszów S.A., Rzeszów, PL.

(540) taliximun

(510), (511) **05** produkty farmaceutyczne, leki immunosupresyjne.

(111) **221198** (220) 2008 06 09 (210) 341897
(151) 2009 10 28 (441) 2008 09 15

(732) ICN POLFA Rzeszów S.A., Rzeszów, PL.

(540) mofimun

(510), (511) **05** produkty farmaceutyczne, leki immunosupresyjne.

(111) **221199** (220) 2008 06 13 (210) 342158
(151) 2009 09 22 (441) 2008 09 15

(732) Partner Telekom Sp. jawna Jacek Kwiatkowski,

Leszek Kuszka, Kraków, PL.

(540)



Kolor znaku: biały, czarny, czerwony

(531) 24.17.1, 24.17.4, 26.4.1, 26.4.18, 27.5.1, 29.1.13

(510), (511) **09** futerały i etui na telefony komórkowe, palmtopy, urządzenia do nawigacji satelitarnej i odtwarzacze plików mp3 i mp4, kabury na telefony komórkowe, palmtopy, urządzenia do nawigacji satelitarnej i odtwarzacze plików mp3 i mp4, telefoniczne podstawki na biurko, smycze stanowiące wyposażenie dla produktów telefonicznych, palmtopów, urządzeń do nawigacji satelitarnej i odtwarzaczy plików mp3 i mp4, torby na komputery typu notebook, palmtopy, urządzenia do nawigacji satelitarnej i odtwarzacze plików mp3 i mp4, **14** breloczki [bizuteria], breloczki do kluczy ozdobne, **28** maskotki.

(111) **221200** (220) 2008 06 20 (210) 342452

(151) 2009 10 22 (441) 2008 09 29

(732) Fellowes Polska S.A., Warszawa, PL.

(540)



Kolor znaku: biały, zielony i jego odcienie

(531) 2.7.13, 27.5.1, 29.1.12

(510), (511) **16** artykuły biurowe (z wyjątkiem mebli biurowych), urządzenia do laminowania dokumentów, niszczarki dokumentów do użytku biurowego, numeratory, dziurkacze, zszywacze, gilotyny do papieru, dozowniki taśmy przylepnej, stojaki na stemple, biurowe akcesoria komputerowe takie jak: podstawki, podkładki, wsporniki; materiały szkoleniowe i instruktażowe (z wyjątkiem aparatów), **20** meble biurowe, **41** usługi edukacyjne w zakresie ergonomii.

(111) **221201** (220) 2008 06 24 (210) 342664

(151) 2009 10 22 (441) 2008 09 29

(732) SOPHARMA ZDROVIT S.A., Warszawa, PL.

(540) BRONCHOTAXIN

(510), (511) **05** preparaty farmaceutyczne, leki do celów medycznych, preparaty dietetyczne dla celów leczniczych, preparaty witaminowe i lecznicze, preparaty mineralne, napoje do celów leczniczych, zioła lecznicze.

(111) **221202** (220) 2008 06 24 (210) 342665

(151) 2009 10 22 (441) 2008 09 29

(732) SOPHARMA ZDROVIT S.A., Warszawa, PL.

(540) AMBROTAXER

(510), (511) **05** preparaty farmaceutyczne, leki do celów medycznych, preparaty dietetyczne dla celów leczniczych, preparaty witaminowe i lecznicze, preparaty mineralne, napoje do celów leczniczych, zioła lecznicze.

(111) **221203** (220) 2008 06 30 (210) 342850

(151) 2009 10 07 (441) 2008 10 13

(732) „FURIM” Leszek Furmanek, Czerwonak, PL.

(540) cerstyl

(510), (511) **06** budowlane materiały metalowe: belki, materiały zbrojeniowe w budownictwie, blacha, dachówki, drabiny metalowe, drut, metalowe okna, drzwi i osprzęt do okien i drzwi, zamki nieelektryczne i zasuwki, dzwonki metalowe nieelektryczne, metalowe rury stosowane w budownictwie, konstrukcje metalowe stosowane w budownictwie, kosze metalowe, kraty metalowe, metalowe łańcuchy, metalowe panele i kasetony dla budownictwa, palety transportowe metalowe, pojemniki metalowe, schody metalowe, metalowe śruby, taśma stalowa, metalowe zawory nie zawarte w innych klasach, ogrodzenia metalowe, **11** wanny łazienkowe, bojlerzy łazienkowe, grzejniki, elementy klimatyzacji, lampy, klosze do lamp, natryski i prysznice, kabiny kąpielowe, krany i zawory nie zawarte w innych klasach, baterie łazienkowe, akcesoria łazienkowe nie zawarte w innych klasach,

armatura i ceramika sanitarna, **19** budowlane materiały niemetalowe: asfalt, beton, drewno budowlane, boazeria niemetalowa, niemetalowe bramy i drzwi, okna niemetalowe, kamień budowlany, cement, dachówki niemetalowe, niemetalowe kominki i obudowy kominków, kratownice niemetalowe, ogrodzenia niemetalowe, parkiety, niemetalowe panele dla budownictwa, mozaika podłogowa niemetalowa, smoła i pochodne smoły, szkło budowlane, żaluzje niemetalowe nie zawarte w innych klasach, ceramiczne płytki i kształtki, kamienne płytki i wyroby dla budownictwa, **20** meble metalowe, **35** prowadzenie sklepów i hurtowni z budowlanymi materiałami oraz elementami metalowymi i niemetalowymi, metalową i niemetalową stolarką budowlaną oraz metalowym osprzętem do nich, metalowymi nieelektrycznymi zamkami, zasuwami i dzwonekami, metalowymi zaworami, metalowymi koszami, kratami, łańcuchami, paletami transportowymi i pojemnikami, metalowymi i niemetalowymi ogrodzeniami, niemetalowymi kominkami i obudowami kominków, elementami wyposażenia łazienek i akcesoriami łazienkowymi zawartymi w kl.11, grzejnikami, elementami klimatyzacji, lampami i kloszami do lamp, armaturą i ceramiką sanitarną, meblami metalowymi.

(111) **221204** (220) 2008 07 08 (210) 343257
 (151) 2009 10 15 (441) 2008 10 13
 (732) Sławski Zakład Przetwórstwa Mięsa i Drobiu „Balcerzak i Spółka” Spółka z ograniczoną odpowiedzialnością, Wróblów, PL.
 (540)



Kolor znaku: czerwony i jego odcienie, biały, złoty, zielony i jego odcienie, niebieski i jego odcienie
 (531) 5.9.24, 24.3.1, 25.1.1, 27.5.1, 29.1.15
 (510), (511) **29** wyroby mięsne, wędliny.

(111) **221205** (220) 2008 07 10 (210) 343389
 (151) 2009 10 28 (441) 2008 10 13
 (732) Cartier International N.V., Curaçao, AN.
 (540) PASHA DE CARTIER
 (510), (511) **14** mankiety do spinek, spinki do krawatów, obrączki, bransoletki, kolczyki, naszyjniki, broszki, breloczki do kluczy, zegarki, chronometry, zegary, bransoletki i paski do zegarków, pudełka z metali szlachetnych na zegarki i biżuterię, **18** wyroby skórzane, w szczególności aktówki, komplety podróżne, kuferki na kosmetyki, etui na klucze, towary wykonane ze skóry i imitacji skóry nie ujęte w innych klasach, w szczególności, aktówki, portfele, torebki, plecaki, torby podróżne, torby na kółkach, kufrы, walizki, portmonetki, portfele na karty wizytowe, sakiewki ze skóry do pakowania, paski skórzane, parasolki, parasole przeciwsłoneczne, laski, baty, bicze i wyroby siódlarskie.

(111) **221206** (220) 2008 07 14 (210) 343512
 (151) 2009 10 26 (441) 2008 10 27
 (732) Fundacja na Rzecz Osób Niewidomych i Niepełnosprawnych „POMÓŻ I TY”, Gdynia, PL.

(540)



Kolor znaku: czerwony, niebieski, złoty, zielony

(531) 1.1.1, 2.7.23, 29.1.14
 (510), (511) **16** afisze, albumy, artykuły biurowe z wyjątkiem mebli, wydawnictwa, bloczki do pisania, notesy, broszury, pocztówki, kalendarze, podręczniki, komiksy, plakaty, okładki, obwoluty, materiały piśmienne, torby do pakowania z papieru lub tworzyw sztucznych, spinacze do papieru, nalepki, naklejki, zakładki do książek, zeszyty, **35** informacja handlowa, informacja i doradztwo z zakresu działalności gospodarczej, aukcje publiczne, badanie rynku, dystrybucja materiałów reklamowych (próbek, druków, prospektów, załączek do książek, broszur), pokazy towarów, **44** usługi doradcze w zakresie diety, zdrowego żywienia, ziołolecznictwa, higienicznego życia, medycyny naturalnej, porady w zakresie farmakologii.

(111) **221207** (220) 2008 07 23 (210) 343947
 (151) 2009 10 21 (441) 2008 10 27
 (732) Deligo S.C. Kamil Kucharski, Paweł Koper, Warszawa, PL.
 (540)



Kolor znaku: granatowy, szary

(531) 15.9.1, 15.9.18, 27.5.1, 29.1.12
 (510), (511) **02** tonery, tusze, tonery i tusze do drukarek, fotokopierek, pojemniki z tuszem, tonerem, **09** sprzęt komputerowy: urządzenia do przekształcania wartości cyfrowych na informacje graficzne, komputery, hardware, software, komputerowe urządzenia peryferyjne monitory, klawiatury, urządzenia wejścia i wyjścia, drukarki komputerowe, pamięci masowe, **16** artykuły biurowe: artykuły biurowe z wyjątkiem mebli, taśmy nasączone tuszem do drukarek komputerowych, papier do drukarek, druki dotyczące oprogramowania komputerowego, **37** instalacje telefaksów, naprawy komputerów, drukarek, kopierek.

(111) **221208** (220) 2008 07 25 (210) 344051
 (151) 2009 10 26 (441) 2008 10 27
 (732) Investors Towarzystwo Funduszy Inwestycyjnych Spółka Akcyjna, Warszawa, PL.
 (540)



Kolor znaku: czerwony, brązowy, czarny

(531) 26.13.25, 27.5.1, 29.1.13
 (510), (511) **36** tworzenie funduszy inwestycyjnych, zarządzanie funduszami inwestycyjnymi, reprezentowanie funduszy inwestycyjnych wobec osób trzecich, zarządzanie zbiorczym portfelem papierów wartościowych.

(111) **221209** (220) 2008 09 02 (210) 345625
 (151) 2009 10 30 (441) 2008 12 08
 (732) Wydawnictwo DiG Spółka Jawna K. Dąbrowski, S. Górzyński, Warszawa, PL.

(540)



(531) 5.1.3, 5.1.5, 27.5.1

(510), (511) **09** magnetyczne, optyczne i magnetoptyczne nośniki dźwięku i/lub obrazu i danych, wszystkie do użytku interaktywnego, programy i zawartość zapisane na nośnikach danych lub pobieralne z Internetu, w szczególności w dziedzinie badawczej i naukowej, elektroniczne publikacje, w szczególności książki i publikacje naukowe, dostarczane on-line z baz danych lub Internet, w szczególności w dziedzinie edukacji i o charakterze naukowym, **16** drukowane materiały, w szczególności publikacje profesjonalne, książki, rozprawy, materiały wykładowe i szkoleniowe, prospekty, artykuły, biuletyny, gazety, czasopisma, materiały instruktażowe i dydaktyczne, ekslibrisy, katalogi, **35** zgrupowanie na rzecz osób trzecich towarów, pozwalające nabywcy wygodnie je oglądać i kupować w hurtowniach i sklepach detalicznych z artykułami i wydawnictwami, w szczególności o charakterze naukowym, w księgarniach patronackich, internetowych z tymi artykułami, a także na stronach www i on-line, za pośrednictwem Internetu, ekstranetu, intranetu i sieci lokalnych; publikowanie i rozpowszechnianie materiałów reklamowych; tworzenie, pozyskiwanie i systematyzacja oraz obrót komputerowymi bazami danych; promocja wydawców i wydawnictw; przedstawicielstwo podmiotów zagranicznych w zakresie rozpowszechniania wydawnictw w szczególności o charakterze naukowym; organizowanie wystaw i targów w celach promocji, reklamy i sprzedaży wydawnictw i publikacji w szczególności o tematyce naukowej, **40** usługi w zakresie: drukowania on-line i cyfrowe, **41** usługi w zakresie: publikowania tekstów i grafik osób trzecich, publikowania on-line książek elektronicznych i magazynów, publikowania i edycji tekstów innych niż reklamowe, usługi wydawnicze, w tym w zakresie publikowania elektronicznego, opracowywania tekstów do publikowania, w tym w Internecie.

(111) **221210** (220) 2008 07 14 (210) 347233
(151) 2009 10 26 (441) 2009 01 05

(732) Fundacja na Rzecz Osób Niewidomych i Niepełnosprawnych „POMÓŻ I TY”, Gdynia, PL.

(540) EUROSRAWNI

(510), (511) **16** afisze, albumy, artykuły biurowe z wyjątkiem mebli, wydawnictwa, bloczki do pisania, notesy, broszury, pocztówki, kalendarze, podręczniki, komiksy, plakaty, okładki, obwoluty, materiały piśmienne, torby do pakowania z papieru lub tworzyw sztucznych, spinacze do papieru, nalepki, naklejki, zakładki do książek, zeszyty, **35** informacja handlowa, informacja i doradztwo z zakresu działalności gospodarczej, aukcje publiczne, badanie rynku, dystrybucja materiałów reklamowych (próbek, druków, prospektów, załączek do książek, broszur), pokazy towarów, **44** usługi doradcze w zakresie dietetyki, zdrowego żywienia, ziołolecznictwa, higienicznego życia, medycyny naturalnej, porady w zakresie farmakologii.

(111) **221211** (220) 2008 11 05 (210) 348319
(151) 2009 10 28 (441) 2009 02 16

(732) Przedsiębiorstwo Farmaceutyczne „JELFA” Spółka Akcyjna, Jelenia Góra, PL.

(540) NORMAGLYC

(510), (511) **05** preparat farmaceutyczny przeciwcukrzycowy.

(111) **221212** (220) 2008 02 20 (210) 336890
(151) 2009 08 11 (441) 2008 05 26

(732) HORTEX HOLDING S.A., Warszawa, PL.

(540)



Kolor znaku: biały, żółty i odcienie, pomarańczowy i odcienie, zielony i odcienie, niebieski i odcienie, czerwony i odcienie, brązowy i odcienie, czarny

(531) 1.15.17, 2.5.25, 3.1.1, 3.1.16, 5.7.11, 5.7.13, 5.7.14, 25.1.19, 27.5.1, 29.1.15

(510), (511) **32** napoje bezalkoholowe, soki, napoje i nektary owocowe, warzywne i owocowo-warzywne, zagęszczone soki owocowe i warzywne, soki przecierowe owocowe i warzywne, owocowo-warzywne, soki i napoje o obniżonej wartości energetycznej, owocowe, warzywne i owocowo-warzywne soki i napoje wzbogacone witaminami i/lub wapniem, sorbety, napoje izotoniczne, napoje energetyczne, napoje serwatkowe, syropy i preparaty do sporządzania napojów, esencje do napojów, ekstrakty do napojów.

(111) **221213** (220) 2008 02 26 (210) 337196

(151) 2009 08 19 (441) 2008 06 09

(732) HORTEX HOLDING S.A., Warszawa, PL.

(540)



Kolor znaku: biały, pomarańczowy i odcienie, niebieski i odcienie, zielony i odcienie

(531) 5.9.1, 26.1.2, 26.11.2, 27.5.1, 29.1.14

(510), (511) **32** piwo, wody niegazowane i gazowane, wody mineralne, stołowe, sodowe, napoje bezalkoholowe, soki, napoje i nektary owocowe, warzywne i owocowo-warzywne, zagęszczone soki owocowe i warzywne, soki przecierowe owocowe i warzywne, owocowo-warzywne, soki i napoje o obniżonej wartości energetycznej, owocowe, warzywne i owocowo-warzywne soki i napoje wzbogacone witaminami i/lub wapniem, sorbety, napoje izotoniczne, napoje energetyczne, napoje serwatkowe, syropy i preparaty do sporządzania napojów, esencje do napojów, ekstrakty do napojów.

(111) **221214** (220) 2008 02 26 (210) 337197

(151) 2009 08 19 (441) 2008 06 09

(732) HORTEX HOLDING S.A., Warszawa, PL.

(540)



Kolor znaku: biały, żółty i odcienie, pomarańczowy i odcienie, niebieski i odcienie

(531) 26.5.1, 26.5.2, 27.5.1, 29.1.14

(510), (511) **32** piwo, wody niegazowane i gazowane, wody mineralne, stołowe, sodowe, napoje bezalkoholowe, soki, napoje i nektary owocowe, warzywne i owocowo-warzywne, zagęszczane soki owocowe i warzywne, soki przecierowe owocowe i warzywne, owocowo-warzywne, soki i napoje o obniżonej wartości energetycznej, owocowe, warzywne i owocowo-warzywne soki i napoje wzbogacone witaminami i/lub wapniem, sorbety, napoje izotoniczne, napoje energetyczne, napoje serwatkowe, syropy i preparaty do sporządzania napojów, esencje do napojów, ekstrakty do napojów.

(111) **221215** (220) 2008 02 26 (210) 337198

(151) 2009 08 19 (441) 2008 06 09

(732) HORTEX HOLDING S.A., Warszawa, PL.

(540)



Kolor znaku: biały, zielony, niebieski i odcienie

(531) 2.5.1, 26.1.1, 26.11.2, 27.5.1, 29.1.13

(510), (511) **29** mięso, wyroby mięsne i wędliniarskie, kielbasy, ryby, drób, dziczyzna, ekstrakty mięsne, buliony, konserwowane, suszone i gotowane owoce i warzywa, owoce i warzywa konserwowane w alkoholu, galaretki, galaretki owocowe, dżemy, kompoty, jaja, jaja w proszku, mleko, produkty mleczne, napoje mleczne, napoje z przewagą mleka, jogurty, kefiry, sery, oleje i tłuszcze jadalne, masło, masło czekoladowe, masło kakaowe, masło kokosowe, margaryna, smalec, przetwory owocowe i warzywne, mrożone owoce i warzywa, mrożone warzywa z dodatkiem sosów i/lub ziół i/lub przypraw, mrożone mieszanki owocowe i warzywne, mrożone mieszanki warzywne z dodatkiem sosów i/lub ziół i/lub przypraw, mrożone dania gotowe wegetariańskie i z dodatkiem mięsa, mrożone dania gotowe z owoców, mrożone dania gotowe z warzyw, mrożone dania gotowe z dodatkiem wyrobów mącznych, mrożone dania gotowe z dodatkiem sosów i/lub ziół i/lub przypraw, musy owocowe, przeciera owocowe i warzywne, sałatki owocowe i warzywne, skórki owocowe, miąższ z owoców, żelatyna do żywności, chipsy owocowe, owoce lukrowane, owoce i warzywa puszkowane, owoce kandyzowane, owoce morza, zupy, zupy owocowe, zupy warzywne, zupy z dodatkiem wyrobów mącznych, zupy z dodatkiem mięsa, składniki do sporządzania zup, grzyby konserwowane, żywność dietetyczna, żywność o obniżonej zawartości tłuszczu i cholesterolu, koncentraty pomidorowe, spożywcze pyłki kwiatowe, rodzynki, migdały, bakalie, ozdoby do ciast i wypieków, polewy do ciast i wypieków, **30** kawa, herbata, herbata mrożona, kakao, napoje na bazie kakao, kawy i herbaty, napoje kawowe i kakaowe z mlekiem, cukier, słodziki, słodziki naturalne, ryż, tapioka, sago, namiastki kawy, mąka, wyroby mączne, wyroby mączne z dodatkiem warzyw, wyroby mączne z dodatkiem owoców, mrożone wyroby mączne, gotowe dania na bazie produktów zbożowych i mąki, ravioli, pizza, lasagne, makarony, makarony z dodatkiem warzyw, mrożone makarony z dodatkiem warzyw, produkty zbożowe, kasze, muesli, chleb, wyroby piekarnicze, ciasta, ciasteczka, herbatniki, biszkopty, ciasta w proszku, wyroby cukiernicze, słodczyce, galaretki owocowe; czekolada, lody, lody spożywcze,

lody spożywcze w proszku, środki wiążące do lodów, sorbety, miód, propolis i inne spożywcze produkty pszczelarskie, syropy z melasy, drożdże, drożdże piekarnicze, proszek do pieczenia, sól, musztarda, ocet, sosy, sosy przyprawowe, sosy do sałatek, przyprawy, przyprawy ziołowe, aromaty do napojów, środki zagęszczające stosowane przy gotowaniu produktów spożywczych, guma do żucia nie do celów leczniczych, keczup, majonezy, sosy do mięs, **32** piwo, wody niegazowane i gazowane, wody mineralne, stołowe, sodowe, napoje bezalkoholowe, soki, napoje i nektary owocowe, warzywne i owocowo-warzywne, zagęszczane soki owocowe i warzywne, soki przecierowe owocowe i warzywne, owocowo-warzywne, soki i napoje o obniżonej wartości energetycznej, owocowe, warzywne i owocowo-warzywne soki i napoje wzbogacone witaminami i/lub wapniem, sorbety, napoje izotoniczne, napoje energetyczne, napoje serwatkowe, syropy i preparaty do sporządzania napojów, esencje do napojów, ekstrakty do napojów.

(111) **221216** (220) 2008 03 03 (210) 337511

(151) 2009 10 07 (441) 2008 06 09

(732) Aleksiej Maczuła, Warszawa, PL.

(540)



Kolor znaku: zielony, żółty, czarny

(531) 5.5.19, 27.5.1, 29.1.13

(510), (511) **41** usługi związane z organizacją wypoczynku, usługi w zakresie rozrywki, usługi w zakresie organizowania przyjęć, organizowanie balów, organizowanie i obsługa konferencji i zjazdów, nie ujęte w innych klasach, **43** prowadzenie pensjonatów, prowadzenie domów turystycznych; wynajmowanie noclegów, rezerwowanie noclegów, organizowanie obozów wakacyjnych w zakresie zakwaterowania, wynajmowanie sal na posiedzenia.

(111) **221217** (220) 2008 03 19 (210) 338418

(151) 2009 09 07 (441) 2008 06 23

(732) BIOAGRA-OIL Spółka Akcyjna, Tychy, PL.

(540)



Kolor znaku: zielony, niebieski, biały

(531) 1.15.15, 27.5.1, 29.1.13

(510), (511) **01** gazy zawarte w tej klasie, zwłaszcza biogaz, produkty biogazu zawarte w tej klasie; ester metylowy; etanol; dodatki chemiczne do paliw silnikowych, **04** paliwa, w tym spirytus silnikowy; nie-chemiczne dodatki do paliw i olejów; alkohol paliwowy; gaz paliwowy; mieszanki paliwowe; olej gazowy; gaz olejowy; gaz drzewny, gaz syntezowy; paliwo na bazie alkoholu; biopaliwa, mianowicie otrzymane z roślin, upraw przemysłowych, oleju roślinnego i oleju rzepakowego, olejów zwierzęcych i kwasów tłuszczowych (biodiesel); etanol z biomasy (bioetanol); biogaz; paliwo wyprodukowane lub odzyskane z odpadów i pozostałości odpadowych; paliwo z biomasy; paliwa do ogrzewania; biokomponenty do paliw, zwłaszcza otrzymane ze źródeł odnawialnych; paliwa biologiczne; alkohol etylowy wyprodukowany biologicznie; gazy techniczne; gaz oświetleniowy, **31** pasza z biomasy; pasze dla zwierząt; pozostałości z produkcji biopaliw do użytku jako pasze dla zwierząt; dodatki do pasz nie do celów medycznych; odpady gorzelnicze do konsumpcji dla zwierząt, **35** reklama, badania marketingowe, usługi franczyzy, usługi świadczone w ramach handlu detalicznego i hurtowego takimi produktami jak: alkohol, paliwa stałe, ciekłe i gazowe oraz produkty uboczne, komponenty do paliw, produkty chemii organicznej i nieorganicznej, gazy techniczne, zboża, nasiona, pasze, skrobia i produkty skrobiowe, produkty żywnościowe, napoje alkoholowe i bezalkoholowe; doradztwo w sprawie organizacji i prowadzenia przedsiębiorstw rolniczych; profesjonalne doradztwo biznesowe

w sprawie zawierania kontraktów na dostawę gazu, **39** transport, dostawy i dystrybucja energii cieplnej, elektryczności i gazu; przechowywanie żywności, **40** obróbka materiałów, w tym produkcja paliw i energii z biologicznych i innych odnawialnych źródeł, takich jak: uprawy przemysłowe, olej roślinny i olej rzepakowy oraz pozostałości odpadowe; przetwarzanie paliw i olejów; usługi rafinacyjne; produkcja biogazu i elektryczności ze źródeł odnawialnych, w tym upraw przemysłowych, oleju roślinnego i oleju rzepakowego oraz pozostałości odpadowych; przetwarzanie odpadów i pozostałości do konsumpcji dla zwierząt, **42** badania i rozwój w dziedzinie produkcji biogazu, estru metylowego i etanolu; usługi inżynierskie w dziedzinie biogazu, instalacji biodiesel, **44** usługi informacji i doradztwa w zakresie produkcji i wykorzystania upraw przemysłowych.

(111) **221218** (220) 2008 04 03 (210) 339099
 (151) 2009 08 27 (441) 2008 07 07
 (732) Skarb Państwa reprezentowany przez Ministra Rozwoju Regionalnego, Warszawa, PL.
 (540)



Kolor znaku: niebieski, biały, czerwony, żółty

(531) 1.1.1, 1.1.4, 26.4.5, 29.1.14
 (510), (511) **09** dyski z nagraniami, nośniki cyfrowe z nagraniami, dane na nośnikach optycznych, nagrane dyski audio-video, programy komputerowe, oprogramowanie baz danych, aplikacje i oprogramowanie biznesowe, publikacje elektroniczne, filmy na płytach DVD, **16** papier, tektura i wyroby z tych materiałów, nie ujęte w innych klasach; druki, materiały piśmienne, książki, czasopisma, gazety, publikacje, prospekty, plakaty, broszury, atlasy, mapy, reprodukcje graficzne, makiety architektury, pudełka kartonowe lub papierowe, torebki do pakowania z papieru lub tworzyw sztucznych, torby na śmieci, materiały z tworzyw sztucznych do pakowania, nie ujęte w innych klasach, **35** doradztwo w zakresie organizowania i prowadzenia działalności gospodarczej, pomoc w prowadzeniu działalności gospodarczej, przygotowywanie dokumentacji przetargowej, prognozy ekonomiczne, opracowywanie biznes-planów, ekspertyzy w działalności gospodarczej, badania w dziedzinie działalności gospodarczej, analizy kosztów, wycena działalności handlowej, informacja o działalności gospodarczej, pozyskiwanie informacji o działalności gospodarczej, badanie rynku, badania opinii publicznej, sondaże, informacje statystyczne, promocja sprzedaży dla osób trzecich, organizowanie wystaw i targów w celach handlowych lub reklamowych, reklamy, reklama za pośrednictwem sieci komputerowych, rozpowszechnianie, materiałów reklamowych, zarządzanie zbiorami informatycznymi, pozyskiwanie danych do komputerowych baz danych, sortowanie danych w bazach komputerowych, wyszukiwanie informacji w plikach komputerowych dla osób trzecich, wyszukiwanie w komputerowych bazach danych, systematyzacja danych w komputerowych bazach danych, powielanie dokumentów, fotokopiowanie, obróbka tekstów, **36** doradztwo w sprawach finansowych, analizy finansowe, informacje finansowe, informacje kapitałowe, wyceny finansowe, wycena nieruchomości, ekspertyzy dla celów fiskalnych, inwestycje kapitałowe, tworzenie funduszy, zarządzanie majątkiem, kredytowanie, finansowanie pożyczek, sponsorowanie finansowe, organizowanie funduszy na cele dobroczynne, organizacja zbiórek, doradztwo w sprawach ubezpieczenia, informacja o ubezpieczeniach, wynajmowanie pomieszczeń biurowych, **41** nauczanie, edukacja, szkolenia, kształcenie praktyczne, opracowywanie programów edukacyjnych, informacja o edukacji, organizacja wystaw związanych z kulturą lub edukacją; organizowanie i prowadzenie konferencji, seminariów i sympozjów; organizowanie i prowadzenie zjazdów i kongresów; opracowywanie i wydawanie materiałów szkoleniowych i poradników, publikowanie książek, publikowanie tekstów, mikro-wydawnictwa, publikacje elektroniczne on-line książek i periodyków, obsługa

publikacji elektronicznych on-line, **42** doradztwo w zakresie ochrony środowiska, doradztwo budowlane, ekspertyzy inżynierskie, opracowywanie projektów technicznych, prace badawczo-rozwojowe dla osób trzecich, projektowanie oprogramowania komputerowego, aktualizacja oprogramowania komputerowego, wypożyczanie oprogramowania komputerowego, tworzenie i utrzymywanie stron internetowych dla osób trzecich, udostępnianie baz danych, administrowanie stronami komputerowymi, projektowanie komputerowych prezentacji multimedialnych, **45** usługi doradztwa w zakresie własności intelektualnej, konsultacje i pomoc prawna, badania prawne, usługi arbitrażowe, rozstrzyganie spraw spornych.

(111) **221219** (220) 2008 04 03 (210) 339101
 (151) 2009 08 27 (441) 2008 07 07
 (732) Skarb Państwa reprezentowany przez Ministra Rozwoju Regionalnego, Warszawa, PL.
 (540)



Kolor znaku: niebieski, biały

(531) 1.1.1, 1.1.4, 26.4.5, 27.5.1, 29.1.12
 (510), (511) **09** dyski z nagraniami, nośniki cyfrowe z nagraniami, dane na nośnikach optycznych, nagrane dyski audio-video, programy komputerowe, oprogramowanie baz danych, aplikacje i oprogramowanie biznesowe, publikacje elektroniczne, filmy na płytach DVD, **16** papier, tektura i wyroby z tych materiałów, nie ujęte w innych klasach; druki, materiały piśmienne, książki, czasopisma, gazety, publikacje, prospekty, plakaty, broszury, atlasy, mapy, reprodukcje graficzne, makiety architektury, pudełka kartonowe lub papierowe, torebki do pakowania z papieru lub tworzyw sztucznych, torby na śmieci, materiały z tworzyw sztucznych do pakowania, nie ujęte w innych klasach, **35** doradztwo w zakresie organizowania i prowadzenia działalności gospodarczej, pomoc w prowadzeniu działalności gospodarczej, przygotowywanie dokumentacji przetargowej, prognozy ekonomiczne, opracowywanie biznes-planów, ekspertyzy w działalności gospodarczej, badania w dziedzinie działalności gospodarczej, analizy kosztów, wycena działalności handlowej, informacja o działalności gospodarczej, pozyskiwanie informacji o działalności gospodarczej, badanie rynku, badania opinii publicznej, sondaże, informacje statystyczne, promocja sprzedaży dla osób trzecich, organizowanie wystaw i targów w celach handlowych lub reklamowych, reklamy, reklama za pośrednictwem sieci komputerowych, rozpowszechnianie, materiałów reklamowych, zarządzanie zbiorami informatycznymi, pozyskiwanie danych do komputerowych baz danych, sortowanie danych w bazach komputerowych, wyszukiwanie informacji w plikach komputerowych dla osób trzecich, wyszukiwanie w komputerowych bazach danych, systematyzacja danych w komputerowych bazach danych, powielanie dokumentów, fotokopiowanie, obróbka tekstów, **36** doradztwo w sprawach finansowych, analizy finansowe, informacje finansowe, informacje kapitałowe, wyceny finansowe, wycena nieruchomości, ekspertyzy dla celów fiskalnych, inwestycje kapitałowe, tworzenie funduszy, zarządzanie majątkiem, kredytowanie, finansowanie pożyczek, sponsorowanie finansowe, organizowanie funduszy na cele dobroczynne, organizacja zbiórek, doradztwo w sprawach ubezpieczenia, informacja o ubezpieczeniach, wynajmowanie pomieszczeń biurowych, **41** nauczanie, edukacja, szkolenia, kształcenie praktyczne, opracowywanie programów edukacyjnych, informacja o edukacji, organizacja wystaw związanych z kulturą lub edukacją; organizowanie i prowadzenie konferencji, seminariów i sympozjów; organizowanie i prowadzenie zjazdów i kongresów; opracowywanie i wydawanie materiałów szkoleniowych i poradników, publikowanie książek, publikowanie tekstów, mikro-wydawnictwa, publikacje elektroniczne on-line książek i periodyków, obsługa publikacji elektronicznych on-line, **42** doradztwo w zakresie ochrony środowiska, doradztwo budowlane, ekspertyzy inżynierskie, opracowywanie projektów technicznych, prace badawczo-rozwojowe dla osób trzecich, projektowanie oprogramowania komputerowego, aktualizacja oprogramowania komputerowego, wypożyczanie oprogramowania komputerowego, tworzenie i utrzymywanie stron internetowych dla osób trzecich, udostępnianie baz danych, admi-

nistrowanie stronami komputerowymi, projektowanie komputerowych prezentacji multimedialnych, **45** usługi doradztwa w zakresie własności intelektualnej, konsultacje i pomoc prawna, badania prawne, usługi arbitrażowe, rozstrzyganie spraw spornych.

(111) **221220** (220) 2006 09 13 (210) 315471
 (151) 2009 10 02 (441) 2006 12 27
 (732) AVANS International Spółka z o.o., Warszawa, PL.
 (540)



Kolor znaku: ciemnoniebieski, szary

(531) 26.2.1, 26.15.1, 27.5.1, 29.1.12

(510), (511) **07** kralnice do chleba, otwieracze do puszek elektryczne, maszyny do szycia, młynki do pieprzu inne niż ręczne, miksery elektryczne do celów domowych, malaksery, noże elektryczne, pralki, roboty kuchenne elektryczne, wirówki jako suszarki, wirówki jako maszyny, wirówki jako młynki, wyciskacze do owoców elektryczne domowe, ubijaczki elektryczne do użytku domowego, urządzenia do odszypułkowania, zmywarki naczyń, **09** komputery, w tym laptopy, komputerowe urządzenia peryferyjne, drukarki komputerowe, skanery, modemy, monitory, klawiatury, pamięci, notesy elektroniczne, nośniki danych magnetyczne, optyczne i kompaktowe, dyskietki, aparaty telefoniczne i telefony przenośne, telefaksy i słuchawki telefoniczne, aparaty i ekrany projekcyjne, automatyczne sekretarki, dyski i taśmy do nagrywania dźwięku, aparaty telewizyjne, urządzenia i nośniki do rejestracji i odtwarzania dźwięku i obrazu, w tym dyski i taśmy, urządzenia do ładowania akumulatorów, słuchawki na uszy, aparaty fotograficzne oraz futerały na przyrządy i aparaturę fotograficzną, kamery filmowe, kasety wideo i płyty fonograficzne, głośniki, mikrofony, magnetofony taśmowe, odbiorniki audio i wideo, w tym aparaty wideo, odbiorniki radiowe, w tym radia samochodowe, odtwarzacze płyt kompaktowych oraz kaset, w tym osobiste stereo, radio pagery, dyktafony, urządzenia do układania włosów elektrotermiczne, w tym lokówki i prostownice do włosów, wagi, żelazka elektryczne, **11** aparatura i urządzenia do wytwarzania lodu, aparaty do suszenia owoców, czajniki elektryczne, ekspresy do kawy elektryczne, frytownice elektryczne, gofrownice elektryczne, kuchenki oraz kuchenki mikrofalowe, lodówki, zamrażarki, podgrzewacze do butelek dla niemowląt elektryczne, elektryczny sprzęt kuchenny, suszarki do włosów, suszarki do bielizny elektryczne, szybkowary elektryczne, opiekacze do chleba, tostery, wentylatory elektryczne do użytku osobistego, filtry do wody pitnej, urządzenia do podgrzewania i schładzania wody, urządzenia do oświetlenia, lampy elektryczne, żarówki oświetleniowe, urządzenia elektryczne do ogrzewania, piece jako urządzenia grzewcze, zawory mieszalnikowe do przewodów wodociągowych, armatura do regulacji urządzeń wodnych, **35** usługi prowadzenia sklepu z artykułami RTV oraz AGD z wyjątkiem odkurzaczy i ich części oraz z wyjątkiem oprogramowania komputerowego i laserów, a także z wyjątkiem kabli, wtyków, przełączników elektrycznych oraz z wyjątkiem artykułów AGD z klasy 21.

(111) **221221** (220) 2006 09 22 (210) 315795
 (151) 2009 10 27 (441) 2006 12 27
 (732) Zakład Mechaniczno-Handlowy ZAMEH Franciszek Januskiewicz, Łagiewniki, PL.
 (540)

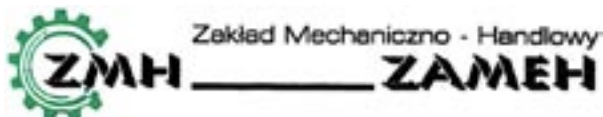

Kolor znaku: zielony, czarny

(531) 15.7.1, 27.5.1, 29.1.12

(510), (511) **06** konstrukcje spawane metalowe za wyjątkiem kowalstwa, **37** malowanie, **40** obróbka skrawaniem, toczenie, frezowanie, szlifowanie, wytaczanie, dłutowanie, przeciąganie, nacinanie kół zębatach, obróbka ślusarsko-plastyczna, wiercenie, gwintowanie, tłoczenie, kucie, zwijanie blach i gięcie profili, spawanie gazowe, elektryczne, spawanie metodą MIG i spawanie metodą MAG, wypalanie plazmowe, zgrzewanie, śrutowanie, obróbka cieplno-galwaniczna, hartowanie piecowe, indukcyjne, czernienie, cynkowanie galwaniczne lub ogniowo.

(111) **221222** (220) 2006 10 19 (210) 316945
 (151) 2009 10 22 (441) 2007 01 22
 (732) Krüger Polska Spółka z o.o., Ostrów Mazowiecka, PL.
 (540) PIJ KAKAO, DZIAŁAJ ŚMIAŁO.

(510), (511) **05** preparaty farmaceutyczne, leki do celów medycznych, preparaty dietetyczne do celów leczniczych, preparaty witaminowe, preparaty mineralne, napoje do celów leczniczych, **30** słodczyce, kakao, czekolada, napoje na bazie kakao lub czekolady, **32** napoje i koncentraty napojów.

(111) **221223** (220) 2006 10 25 (210) 317171
 (151) 2009 10 26 (441) 2007 02 05
 (732) Przedsiębiorstwo Handlowo-Techniczne Sprzętu Pożarniczego i Ochronnego SUPON Spółka Akcyjna, Szczecin, PL.
 (540)

BeAR

(531) 27.5.1

(510), (511) **25** odzież robocza.

(111) **221224** (220) 2008 06 03 (210) 341673
 (151) 2009 09 01 (441) 2008 09 15
 (732) „ECO INSTAL” Technika Ochrony Powietrza Jacek Günther-Ślaski, Poznań, PL.
 (540)

ECO-MAX

(531) 27.5.1

(510), (511) **11** urządzenia do czyszczenia powietrza, urządzenia i instalacje do neutralizacji gazów przemysłowych, urządzenia i instalacje do oczyszczania i neutralizacji gazów powstających w spalarniach.

(111) **221225** (220) 2008 06 09 (210) 341913
 (151) 2009 10 05 (441) 2008 09 15
 (732) Ziaja Ltd Zakład Produkcji Leków Sp. z o.o., Gdańsk, PL.
 (540)



Kolor znaku: ciemnoniebieski, jasnoniebieski, pomarańczowy, biały, żółty

(531) 3.5.3, 26.4.2, 27.5.1, 29.1.14

(510), (511) **03** produkty kosmetyczne do pielęgnacji dzieci i niemowląt: środki do mycia i pielęgnacji włosów, środki do pielęgnacji ciała, kremy, balsamy, mleczka, emulsje, maści kosmetyczne, kremy przeciw oparzeniom dla dzieci i niemowląt, olejki i oliwki do pielęgnacji ciała, mydła i preparaty kosmetyczne do kąpieli, środki do czyszczenia zębów i pielęgnacji jamy ustnej dla dzieci, chusteczki nasączone płynami kosmetycznymi, kremy przeciw rozstępom, **05** produkty kosmetyczne o działaniu leczniczym dla dzieci i niemowląt,

lecnicze środki do czyszczenia zębów i pielęgnacji jamy ustnej dla dzieci, produkty higieniczne.

(111) **221226** (220) 2008 06 09 (210) 341914
(151) 2009 10 05 (441) 2008 09 15

(732) Ziaja Ltd Zakład Produkcji Leków Sp. z o.o., Gdańsk, PL.

(540) ziaja receptura młodości

(510), (511) **01** produkty chemiczne stosowane w przemyśle i pracach badawczo-naukowych; surowce, odczynniki, preparaty biologiczne i chemiczne do wytwarzania środków kosmetycznych, myjących i sanitarnych, środki do konserwacji produktów kosmetycznych i farmaceutycznych, **03** produkty kosmetyczne; środki do mycia i pielęgnacji włosów, szampony, odżywki, lotony, farby do włosów; środki do pielęgnacji i ochrony skóry, kremy, balsamy, żele, mleczka, emulsje, peelingi, toniki, maseczki, płyny regeneracyjne; preparaty kosmetyczne do i po opalaniu; środki do mycia, mydła, żele, preparaty do kąpieli, preparaty do higieny intymnej, preparaty do golenia, przed i po goleniu; wody toaletowe, wody kolońskie, olejki eteryczne, olejki do masażu; antyperspiranty, dezodoranty osobiste; środki do czyszczenia zębów i pielęgnacji jamy ustnej; chusteczki nasączone płynami kosmetycznymi; środki toaletowe, **05** produkty i półprodukty farmaceutyczne; produkty kosmetyczne o działaniu leczniczym, lecznicze środki do mycia i pielęgnacji włosów; preparaty przeciwgrzybiczne, preparaty antybakteryjne; produkty higieniczne, środki sanitarne stosowane w lecznictwie i higienie osobistej, środki dezynfekcyjne.

(111) **221227** (220) 2008 06 09 (210) 341916
(151) 2009 10 05 (441) 2008 09 15

(732) Ziaja Ltd Zakład Produkcji Leków Sp. z o.o., Gdańsk, PL.

(540) bożenka

(510), (511) **03** produkty kosmetyczne do pielęgnacji dzieci i niemowląt: środki do mycia i pielęgnacji włosów, środki do pielęgnacji ciała, kremy, balsamy, mleczka, emulsje, maści kosmetyczne, kremy przeciw odparzeniom dla dzieci i niemowląt, olejki i oliwki do pielęgnacji ciała, mydła i preparaty kosmetyczne do kąpieli, środki do czyszczenia zębów i pielęgnacji jamy ustnej dla dzieci, chusteczki nasączone płynami kosmetycznymi, kremy przeciw rozstępom, **05** produkty kosmetyczne o działaniu leczniczym dla dzieci i niemowląt, lecznicze środki do czyszczenia zębów i pielęgnacji jamy ustnej dla dzieci, produkty higieniczne.

(111) **221228** (220) 2008 06 09 (210) 341918
(151) 2009 10 05 (441) 2008 09 15

(732) Ziaja Ltd Zakład Produkcji Leków Sp. z o.o., Gdańsk, PL.

(540) maziąjki

(510), (511) **03** produkty kosmetyczne do pielęgnacji dzieci i niemowląt: środki do mycia i pielęgnacji włosów, środki do pielęgnacji ciała, kremy, balsamy, mleczka, emulsje, maści kosmetyczne, kremy przeciw odparzeniom dla dzieci i niemowląt, olejki i oliwki do pielęgnacji ciała, mydła i preparaty kosmetyczne do kąpieli, środki do czyszczenia zębów i pielęgnacji jamy ustnej dla dzieci, chusteczki nasączone płynami kosmetycznymi, kremy przeciw rozstępom, **05** produkty kosmetyczne o działaniu leczniczym dla dzieci i niemowląt, lecznicze środki do czyszczenia zębów i pielęgnacji jamy ustnej dla dzieci, produkty higieniczne.

(111) **221229** (220) 2008 06 09 (210) 341920
(151) 2009 10 05 (441) 2008 09 15

(732) Ziaja Ltd Zakład Produkcji Leków Sp. z o.o., Gdańsk, PL.

(540)



Kolor znaku: ciemnoniebieski, jasnoniebieski, biały, pomarańczowy, żółty

(531) 1.3.2, 3.1.6, 26.4.2, 27.5.1, 29.1.14

(510), (511) **03** produkty kosmetyczne do pielęgnacji dzieci i niemowląt: środki do mycia i pielęgnacji włosów, środki do pielęgnacji ciała, kremy, balsamy, mleczka, emulsje, maści kosmetyczne, kremy przeciw odparzeniom dla dzieci i niemowląt, olejki i oliwki do pielęgnacji ciała, mydła i preparaty kosmetyczne do kąpieli, środki do czyszczenia zębów i pielęgnacji jamy ustnej dla dzieci, chusteczki nasączone płynami kosmetycznymi, kremy przeciw rozstępom.

(111) **221230** (220) 2008 06 09 (210) 341922
(151) 2009 10 05 (441) 2008 09 15

(732) Ziaja Ltd Zakład Produkcji Leków Sp. z o.o., Gdańsk, PL.

(540)



Kolor znaku: ciemnoniebieski, jasnoniebieski, biały, żółty, pomarańczowy

(531) 1.15.1, 5.5.3, 26.4.2, 29.1.14

(510), (511) **03** produkty kosmetyczne do pielęgnacji dzieci i niemowląt: środki do mycia i pielęgnacji włosów, środki do pielęgnacji ciała, kremy, balsamy, mleczka, emulsje, maści kosmetyczne, kremy przeciw odparzeniom dla dzieci i niemowląt, olejki i oliwki do pielęgnacji ciała, mydła i preparaty kosmetyczne do kąpieli, środki do czyszczenia zębów i pielęgnacji jamy ustnej dla dzieci, chusteczki nasączone płynami kosmetycznymi, kremy przeciw rozstępom, **05** produkty kosmetyczne o działaniu leczniczym dla dzieci i niemowląt, lecznicze środki do czyszczenia zębów i pielęgnacji jamy ustnej dla dzieci, produkty higieniczne.

(111) **221231** (220) 2008 06 10 (210) 341964
(151) 2009 10 15 (441) 2008 09 15

(732) Deutsche Amphibolin-Werke von Robert Murjah

Stiftung & Co KG, Ober-Ramstadt, DE.

(540) COLOR HOUSE

(510), (511) **02** torby, pokosty, lakiery, impregnaty, farby do gruntowania, farby klejowe (jeśli należą do klasy 2), preparaty przeciw-rdzewne, masy uszczelniające, kity szpachlowe, środki wiążące do farb, środki (farby bakterioobójcze) grzybobójcze, lakiery dla budownictwa, mastyksy, emalie dla budownictwa, barwniki, koloranty, pasty barwnikowe, **19** materiały dla budownictwa niemetalowe, naturalny i sztuczny kamień; tynki (oprócz tynku izolacyjnego); zaprawy murarskie, materiały budowlane, w tym tkaniny z włókna i tworzywa sztucznego stosowane do warstw tynkowych, kompozyty z wypełnieniem tekstylnym na bazie żywicy sztucznej lub krzemianowej, wymienione powyżej towary dla budownictwa, **35** zgrupowanie na rzecz osób trzecich produktów chemicznych, klejów i spoiw przeznaczonych dla przemysłu, materiałów budowlanych, środków do ścierania, czyszczenia, polerowania i szorowania, materiałów budowlanych metalowych oraz konstrukcji metalowych, narzędzi i przyrządów ręcznych, urządzeń i przyrządów do przewodzenia, przełączania, przekształcania, gromadzenia, sterowania i regulacji energii elektrycznej, materiałów z tworzyw sztucznych do pakowania, matryc drukarskich, materiałów uszczelniających, wypełniających, izolacyjnych, rur elastycznych niemetalowych, materiałów budowlanych niemetalowych, rur niemetalowych sztywnych stosowanych w budownictwie, wyrobów z drewna oraz z tworzyw sztucznych, przyborów kuchennych i gospodarstwa domowego, wyrobów szklanych, ceramicznych i porcelanowych, tekstyliów i wyrobów włókienniczych, materiałów do pokrywania podłóg, dywanów, chodników, pozwalających nabywcy wygodnie je oglądać i kupować w sklepach i hurtowniach oraz na stronie internetowej, prowadzenie sprzedaży detalicznej i hurtowej powyższych towarów, w tym za pośrednictwem internetu, usługi związane z pośrednictwem handlowym w zakresie dostępu do informacji o oferowanych towarach i świadczonych usługach.

(111) **221232** (220) 2008 06 12 (210) 342066
 (151) 2009 10 28 (441) 2008 09 15
 (732) Silesia Jeans Krzysztof Słowikowski, Mysłowice, PL.
 (540)

Silesia Jeans
 WE HAVE YOUR JEANS.

(531) 27.5.1
 (510), (511) **25** odzież, obuwie, nakrycia głowy, bielizna, **35** usługi prowadzenia sklepów i hurtowni z w/w towarami.

(111) **221233** (220) 2008 06 30 (210) 342182
 (151) 2009 09 23 (441) 2008 10 13
 (732) GRENE Sp. z o.o., Modła Królewska, PL.
 (540)



Kolor znaku: biały, czerwony, czarny, niebieski, popielaty
 (531) 25.5.2, 25.7.17, 27.5.1, 29.1.15

(510), (511) **07** maszyny i obrabiarki, części do silników, elektryczne maszyny i urządzenia czyszczące, tłoki do amortyzatorów, przeguby Cardana, regulatory ciśnienia, zawory ciśnieniowe, tłoki cylindrów, czopy, filtry, filtry powietrza chłodnic silników, głowice cylindrów do silników, okładziny hamulcowe inne niż do pojazdów, szczęki hamulcowe inne niż do pojazdów, hydrauliczne urządzenia do otwierania i zamykania drzwi, iskrowniki zapłonowe do silników, koła maszyn, pasy do kół pasowych, maszynowe koła zamachowe, koła zębate maszynowe, kompresory, korbowody do maszyn, motorów lub silników, korby, ostrza do kosiarek, koszycki do łożysk kulkowych, łożyska, łożyska do wałów transmisyjnych, łożyska kulkowe, mechanizmy napędowe inne niż do pojazdów lądowych, osie do maszyn, pierścienie tłokowe, lemieszki do plugów, pompy, szczotki do prądnic prądu stałego, rozpylacze, rozruszniki silników, separatory para-olej, separatory wody, silniki inne niż do pojazdów lądowych, smarownice, sprężyny, sprzęgła inne niż do pojazdów lądowych, szczotki jako części maszyn, świece zapłonowe do silników spalinowych, tłoki silników, tłumiki wydechu do silników, turbosprężarki, uchwyty do ostrzy, sprzęgła stałe-wały, wały korbowe, wtryskiwacze do silników, urządzenia zapłonowe w silnikach spalinowych, złącza jako części silników, **12** hamulce do pojazdów, klocki, szczęki hamulcowe do pojazdów, okładziny hamulcowe do pojazdów, czopy osi pojazdów, obręcze kół pojazdów, piasty kół pojazdów, korki do zbiorników paliwa w pojazdach, mechanizmy napędowe do pojazdów lądowych, wały napędowe do pojazdów lądowych, amortyzatory zawieszenia w pojazdach, kierunkowskazy do pojazdów, klaksony do pojazdów, resory, sprężyny amortyzujące samochodowe, siedzenia pojazdów, drążki skrętne do pojazdów, skrzynie biegów do pojazdów lądowych, szyby do pojazdów, szyby przednie pojazdów, zderzaki pojazdów, silniki pojazdów lądowych, pojazdy, opony do kół pojazdów, części składowe mechanizmów sprzęgania i napędu pojazdów lądowych.

(111) **221234** (220) 2008 06 16 (210) 342225
 (151) 2009 10 26 (441) 2008 09 29
 (732) BACÓWKA, L. Szot Spółka Komandytowa, Rajbrot, PL.

(540)



Kolor znaku: czerwony, pomarańczowy, żółty, brązowy, biały, ciemnobrązowy

(531) 1.15.5, 27.5.1, 29.1.15

(510), (511) **29** mięso, potrawy na bazie mięsa, ryby, potrawy na bazie ryb, jaja, potrawy na bazie jaj, drób, dziczyzna, ekstrakty mięsne, ekstrakty konserwowe, suszone i gotowane owoce oraz warzywa, galaretki, dżemy, kompoty, mleko, produkty mleczne, oleje i tłuszcze jadalne, salatek warzywnych, wędliny, zupy, pasztety, flaki, **30** kawa, herbata, kakao, cukier, ryż, tapioka, sago, kawa nienaturalna, mąka i produkty zbożowe, potrawy na bazie mąki, chleb, wyroby cukiernicze, słodczyce, lody, miód, melasa (syropy), drożdże, proszek do pieczenia, sól, musztarda, ocet, sosy (przyprawy), lód, **31** produkty rolne, produkty ogrodnicze, produkty leśne oraz ziarna nie ujęte w innych klasach, żywe zwierzęta, świeże owoce i warzywa, nasiona, rośliny i kwiaty naturalne, karma dla zwierząt, sód dla piwowarstwa i gorzelni, **32** piwo, wody mineralne i gazowane, napoje bezalkoholowe, napoje owocowe, soki owocowe, syropy i inne preparaty do produkcji napojów zawarte w tej klasie, **33** napoje alkoholowe (z wyjątkiem piwa), **35** reklamowanie, organizacja i uruchamianie sieci gastronomicznych, zgrupowanie na rzecz osób trzecich różnych towarów pozwalające nabywcy wygodnie je oglądać i kupować w hurtowni i sklepie z artykułami spożywczymi, **43** usługi zaopatrzenia w żywność i napoje, tymczasowe zakwaterowanie, prowadzenie restauracji, prowadzenie kawiarni, prowadzenie barów.

(111) **221235** (220) 2008 06 17 (210) 342282
 (151) 2009 09 29 (441) 2008 09 29
 (732) EURO FASHION Sławomir Woś, Pruszcz Gdański, PL.

(540) Every beauty salon wants some
 (510), (511) **03** środki do czyszczenia, kosmetyki, preparaty do pielęgnacji dłoni i stóp, lakiery do paznokci, **44** usługi w zakresie prowadzenia salonów pielęgnacji dłoni i stóp.

(111) **221236** (220) 2008 06 23 (210) 342515
 (151) 2009 10 14 (441) 2008 09 29
 (732) „SELENA” S.A., Świdnica, PL.
 (540)



Kolor znaku: żółty, biały, czarny, szary

(531) 26.1.1, 26.4.2, 27.5.1, 29.1.14

(510), (511) **19** wyroby stosowane w budownictwie na bazie bitumów, asfaltu i smoły, bitumiczne materiały uszczelniające.

(111) **221237** (220) 2008 06 23 (210) 342579
 (151) 2009 09 28 (441) 2008 09 29
 (732) TACTICA Pharmaceuticals Spółka z o.o., Gliwice, PL.
 (540)



Kolor znaku: biały, niebieski, pomarańczowy, granatowy

(531) 26.4.1, 26.4.2, 26.4.9, 27.5.1, 29.1.14

(510), (511) **05** suplementy diety, preparaty zawierające żywe kultury bakterii probiotycznych do celów medycznych lub weterynaryjnych.

(111) **221238** (220) 2008 06 24 (210) 342666

(151) 2009 10 22 (441) 2008 09 29

(732) SOPHARMA ZDROVIT S.A., Warszawa, PL.

(540) METFOTAXER

(510), (511) **05** preparaty farmaceutyczne, leki do celów medycznych, preparaty dietetyczne dla celów leczniczych, preparaty witaminowe i lecznicze, preparaty mineralne, napoje do celów leczniczych, zioła lecznicze.

(111) **221239** (220) 2008 06 24 (210) 342667

(151) 2009 10 22 (441) 2008 09 29

(732) SOPHARMA ZDROVIT S.A., Warszawa, PL.

(540) NIMETAXIN

(510), (511) **05** preparaty farmaceutyczne, leki do celów medycznych, preparaty dietetyczne dla celów leczniczych, preparaty witaminowe i lecznicze, preparaty mineralne, napoje do celów leczniczych, zioła lecznicze.

(111) **221240** (220) 2008 06 24 (210) 342668

(151) 2009 10 22 (441) 2008 09 29

(732) SOPHARMA ZDROVIT S.A., Warszawa, PL.

(540) CARVETAXIN

(510), (511) **05** preparaty farmaceutyczne, leki do celów medycznych, preparaty dietetyczne dla celów leczniczych, preparaty witaminowe i lecznicze, preparaty mineralne, napoje do celów leczniczych, zioła lecznicze.

(111) **221241** (220) 2008 06 24 (210) 342669

(151) 2009 10 22 (441) 2008 09 29

(732) SOPHARMA ZDROVIT S.A., Warszawa, PL.

(540) IBUTAXER

(510), (511) **05** preparaty farmaceutyczne, leki do celów medycznych, preparaty dietetyczne dla celów leczniczych, preparaty witaminowe i lecznicze, preparaty mineralne, napoje do celów leczniczych, zioła lecznicze.

(111) **221242** (220) 2008 06 24 (210) 342670

(151) 2009 10 22 (441) 2008 09 29

(732) SOPHARMA ZDROVIT S.A., Warszawa, PL.

(540) GRIPOTAXIN

(510), (511) **05** preparaty farmaceutyczne, leki do celów medycznych, preparaty dietetyczne dla celów leczniczych, preparaty witaminowe i lecznicze, preparaty mineralne, napoje do celów leczniczych, zioła lecznicze.

(111) **221243** (220) 2008 06 24 (210) 342671

(151) 2009 10 22 (441) 2008 09 29

(732) SOPHARMA ZDROVIT S.A., Warszawa, PL.

(540) LORITAXER

(510), (511) **05** preparaty farmaceutyczne, leki do celów medycznych, preparaty dietetyczne dla celów leczniczych, preparaty witaminowe i lecznicze, preparaty mineralne, napoje do celów leczniczych, zioła lecznicze.

(111) **221244** (220) 2008 06 24 (210) 342672

(151) 2009 10 22 (441) 2008 09 29

(732) SOPHARMA ZDROVIT S.A., Warszawa, PL.

(540) TRIMOTAXER

(510), (511) **05** preparaty farmaceutyczne, leki do celów medycznych, preparaty dietetyczne dla celów leczniczych, preparaty witaminowe i lecznicze, preparaty mineralne, napoje do celów leczniczych, zioła lecznicze.

(111) **221245** (220) 2008 06 24 (210) 342673

(151) 2009 10 22 (441) 2008 09 29

(732) SOPHARMA ZDROVIT S.A., Warszawa, PL.

(540) CETITAXER

(510), (511) **05** preparaty farmaceutyczne, leki do celów medycznych, preparaty dietetyczne dla celów leczniczych, preparaty witaminowe i lecznicze, preparaty mineralne, napoje do celów leczniczych, zioła lecznicze.

(111) **221246** (220) 2008 06 30 (210) 342849

(151) 2009 10 02 (441) 2008 10 13

(732) Przedsiębiorstwo Produkcyjno-Usługowe i Handlowe „AGROBEX” Sp. z o.o., Poznań, PL.

(540)



Kolor znaku: niebieski, szary, czerwony, biały

(531) 26.1.4, 27.5.1, 29.1.14

(510), (511) **09** oprogramowanie komputerowe; magnetyczne i optyczne nośniki informacji; komputery i komputerowe urządzenia peryferyjne; pamięci komputerowe, **42** usługi programistyczne; projektowanie systemów informatycznych; aktualizacja, instalacja, konserwacja, powielanie, projektowanie, wypożyczanie oprogramowania komputerowego; doradztwo w zakresie sprzętu i oprogramowania komputerowego.

(111) **221247** (220) 2008 06 30 (210) 342883

(151) 2009 10 30 (441) 2008 10 13

(732) FPHU „Magma” Marcin Klich, Częstochowa, PL.

(540)



Kolor znaku: bordowy

(531) 27.5.1, 29.1.1

(510), (511) **20** poduszki wełniane, wełniane siedzenia meblowe, zagłówki wełniane, **24** wełniana bielizna pościelowa, koce wełniane, kołdry wełniane, pledy wełniane, prześcieradła wełniane, kołderki wełniane do przykrywania nóg, **25** czapki wełniane, kamizelki wełniane, kurtki wełniane, okrycia wełniane z kapturem, szlafroki wełniane, rękawiczki wełniane z jednym palcem, wełniane pantofle domowe.

(111) **221248** (220) 2008 06 30 (210) 342896

(151) 2009 10 02 (441) 2008 10 13

(732) „KLIMONT” Bogumił Henryk Zarzycki, Łódź, PL.

(540)



Kolor znaku: niebieski, granatowy, biały

(531) 1.15.11, 1.15.17, 26.1.2, 27.5.1, 29.1.13

(510), (511) **11** wykonywanie, montaż i instalacja urządzeń klimatyzacyjnych, elektrycznych, wentylacyjnych, **35** sprzedaż detaliczna artykułów żywnościowych i nieżywnościowych, pośrednictwo w sprzedaży dla osób trzecich, **37** usługi budowlane, wykonywanie robót budowlanych w zakresie wznoszenia konstrukcji stalowych, wykonywanie instalacji wodno-kanalizacyjnych, tynkowanie, wykonywanie instalacji centralnego ogrzewania i wentylacyjnych-wykonywanie instalacji elektrycznych, instalacji elektrycznych budynków i budowli oraz sygnalizacyjnych, działalność usługowa w zakresie instalowania, naprawy i konserwacji sprzętu elektrycznego oraz

elektrycznej aparatury rozdzielczej i sterowniczej, wykonywanie instalacji budowlanych.

(111) **221249** (220) 2008 07 02 (210) 343009
(151) 2009 10 12 (441) 2008 10 13
(732) SELENA Spółka Akcyjna, Świdnica, PL.
(540) TYTAN-GŁADŹ AKRYL PUTZ FINISH
(510), (511) **17** gładzie akrylowe stosowane w budownictwie.

(111) **221250** (220) 2008 07 02 (210) 343011
(151) 2009 10 12 (441) 2008 10 13
(732) SELENA Spółka Akcyjna, Świdnica, PL.
(540) TYTAN-GŁADŹ AKRYL PUTZ FINISH
(510), (511) **17** kit szpachlowy.

(111) **221251** (220) 2008 07 04 (210) 343093
(151) 2009 11 03 (441) 2008 10 13
(732) Przedsiębiorstwo Obsługi Cudzoziemców „DIPSERVICE”,
Warszawa, PL.
(540)



LIPOWY PRZYŁĄDEK

(531) 5.1.3, 5.1.5, 5.1.11, 27.5.1
(510), (511) **16** publikacje, wydawnictwa reklamowe i informacyjne, katalogi branżowe, czasopisma, broszury, foldery, ulotki, prospekty, druki, przewodniki, kalendarze, materiały piśmiennicze, materiały szkoleniowe i instruktażowe z wyjątkiem aparatów, notatniki, **39** organizacja podróży i wycieczek, usługi osób towarzyszących podróżnym, transport uczestników wycieczek i podróży, organizacja imprez turystycznych o charakterze motywacyjnym, szkoleniowym i integracyjnym, organizacja imprez turystycznych o charakterze biznesowym, wypożyczanie pojazdów w tym samochodów osobowych i dostawczych, wypożyczanie łodzi, agencje turystyczne, biura turystyczne i biura podróży z wyjątkiem rezerwacji hoteli i pensjonatów, wynajmowanie koni, informacja o tych usługach, **41** organizowanie i obsługa konferencji, kongresów, zjazdów, sympozjów, seminariów, balów, przyjęć, imprez okolicznościowych, kulturalnych i edukacyjnych, wystaw o charakterze kulturalnym i edukacyjnym, szkoleń, usługi edukacyjne, kultura fizyczna, usługi w zakresie rekreacji i poprawy kondycji fizycznej, organizacja obozów sportowych, wypożyczanie sprzętu sportowego z wyjątkiem pojazdów, obsługa pól golfowych, obsługa urządzeń sportowych, wynajmowanie kortów tenisowych, informacja o tych usługach, **43** restauracje, usługi barowe, bary szybkiej obsługi, ruchome placówki gastronomiczne, kafeterie, kawiarnie, usługi przygotowywania żywności i napojów na zamówienie oraz ich dostawa, usługi wynajmowania i rezerwacji noclegów, usługi wynajmowania mieszkań na pobyt czasowy, usługi domów turystycznych, hotele oraz usługi rezerwacji miejsc w hotelach, motele oraz usługi rezerwacji miejsc w motelach, wynajmowanie sal na posiedzenia, szkolenia i konferencje, wypożyczanie namiotów, informacja o tych usługach.

(111) **221252** (220) 2008 07 04 (210) 343094
(151) 2009 11 03 (441) 2008 10 13
(732) Przedsiębiorstwo Obsługi Cudzoziemców „DIPSERVICE”,
Warszawa, PL.

(540) lipowy przyłodek
(510), (511) **16** publikacje, wydawnictwa reklamowe i informacyjne, katalogi branżowe, czasopisma, broszury, foldery, ulotki, prospekty, druki, przewodniki, kalendarze, materiały piśmiennicze, materiały szkoleniowe i instruktażowe z wyjątkiem aparatów, notatniki, **39** organizacja podróży i wycieczek, usługi osób towarzyszących podróżnym, transport uczestników wycieczek i podróży, organizacja imprez turystycznych o charakterze motywacyjnym, szkoleniowym i integracyjnym, organizacja imprez turystycznych o charakterze

biznesowym, wypożyczanie pojazdów w tym samochodów osobowych i dostawczych, wypożyczanie łodzi, agencje turystyczne, biura turystyczne i biura podróży z wyjątkiem rezerwacji hoteli i pensjonatów, wynajmowanie koni, informacja o tych usługach, **41** organizowanie i obsługa konferencji, kongresów, zjazdów, sympozjów, seminariów, balów, przyjęć, imprez okolicznościowych, kulturalnych i edukacyjnych, wystaw o charakterze kulturalnym i edukacyjnym, szkoleń, usługi edukacyjne, kultura fizyczna, usługi w zakresie rekreacji i poprawy kondycji fizycznej, organizacja obozów sportowych, wypożyczanie sprzętu sportowego z wyjątkiem pojazdów, obsługa pól golfowych, obsługa urządzeń sportowych, wynajmowanie kortów tenisowych, informacja o tych usługach, **43** restauracje, usługi barowe, bary szybkiej obsługi, ruchome placówki gastronomiczne, kafeterie, kawiarnie, usługi przygotowywania żywności i napojów na zamówienie oraz ich dostawa, usługi wynajmowania i rezerwacji noclegów, usługi wynajmowania mieszkań na pobyt czasowy, usługi domów turystycznych, hotele oraz usługi rezerwacji miejsc w hotelach, motele oraz usługi rezerwacji miejsc w motelach, wynajmowanie sal na posiedzenia, szkolenia i konferencje, wypożyczanie namiotów, informacja o tych usługach.

(111) **221253** (220) 2008 07 07 (210) 343214
(151) 2009 10 29 (441) 2008 10 13
(732) PPBW Sp. z o.o., Białystok, PL.
(540)



Kolor znaku: biały, czerwony, czarny

(531) 26.1.2, 27.5.1, 29.1.13
(510), (511) **41** organizowanie i prowadzenie konferencji, seminariów, zjazdów, **45** doradztwo w sprawach bezpieczeństwa, badania prawne.

(111) **221254** (220) 2008 07 11 (210) 343476
(151) 2009 10 26 (441) 2008 10 13
(732) Zakłady Tłuszczowe „KRUSZWICA” S.A., Kruszwica, PL.
(540)



Kolor znaku: biały, żółty, czerwony, zielony

(531) 1.15.15, 25.1.5, 27.5.1, 29.1.14
(510), (511) **09** multimedialne programy komputerowe, magnetyczne i optyczne nośniki danych z nagraniami, moduły ładowalne zawierające tekst, obrazy ruchome i nieruchome, animacje i dźwięk w formie cyfrowej, **16** druki i publikacje drukowane, materiały instruktażowe drukowane; materiały reklamowe drukowane oraz materiały reklamowe z papieru lub z tektury; papeteria; zdjęcia; mapy; plakaty, **29** oleje jadalne, tłuszcze roślinne, margaryny, masło, mieszanki tłuszczów roślinnych i zwierzęcych, oliwa z oliwek, produkty mleczne, **30** majonez, **35** usługi reklamowe, w tym reklama za pośrednictwem mediów elektronicznych i telekomunikacyjnych, reklama radiowa i telewizyjna, rozpowszechnianie materiałów reklamowych, zbieranie reklam w celu umieszczania ich w Internecie w formie stron internetowych; usługi promocyjne oraz usługi marketingowe, usługi doradcze i konsultacyjne dotyczące reklamy i mediów, systematyzacja i kompilacja informacji w komputerowych bazach danych, zarządzanie zbiorami elektronicznymi, wyszukiwanie informacji dla osób trzecich w bazach danych; pośrednictwo handlowe; publikacja tekstów reklamowych, informacja handlowa, **38** usługi telekomunikacyjne w zakresie transmisji dźwięku, obrazu, dokumentów i danych również drogą elektroniczną, kablową, bezprzewodową i satelitarną;

usługi poczty elektronicznej, usługi ogłoszeń elektronicznych (bulletin boards), obsługa internetowych forów dyskusyjnych, obsługa komunikatorów internetowych, **41** usługi edukacyjne w zakresie zdrowego odżywiania się i przygotowywania potraw; prezentacja wiadomości, tekstów i danych zawierających obrazy, grafikę, dźwięk, tekst lub treści audio-wizualne dla celów edukacyjnych lub rozrywkowych; publikacja tekstów innych niż reklamowe; produkcja, obsługa i prezentacja konkursów, zawodów, gier i quizów dla celów edukacyjnych i rozrywkowych, **42** programowanie komputerowe, administrowanie serwerami komputerowymi; tworzenie i konserwacja stron internetowych dla osób trzecich, projektowanie internetowych stron własnych osób trzecich, umieszczanie i utrzymywanie na własnych serwerach witryn internetowych osób trzecich (hosting); usługi wyszukiwarki internetowej.

(111) **221255** (220) 2008 07 14 (210) 343513
 (151) 2009 10 26 (441) 2008 10 27
 (732) Fundacja Dzieciom Niepełnosprawnym „PODARUJ UŚMIECH”, Gdynia, PL.
 (540)



Kolor znaku: czerwony, granatowy
 (531) 1.3.2, 1.3.7, 2.7.23, 2.9.4, 2.9.8, 26.7.25, 29.1.12
 (510), (511) **16** afisze, albumy, artykuły biurowe z wyjątkiem mebli, wydawnictwa, bloczki do pisania, notesy, broszury, pocztówki, kalendarze, podręczniki, komiksy, plakaty, okładki, obwoluty, materiały piśmienne, torby do pakowania z papieru lub tworzyw sztucznych, spinacze do papieru, nalepki, naklejki, zakładki do książek, zeszyty, **35** informacja handlowa, informacja i doradztwo z zakresu działalności gospodarczej, aukcje publiczne, badanie rynku, **44** usługi doradcze w zakresie diety, zdrowego żywienia, ziołolecznictwa, higienicznego życia, medycyny naturalnej, porady w zakresie farmakologii.

(111) **221256** (220) 2008 07 21 (210) 343854
 (151) 2009 10 21 (441) 2008 10 27
 (732) WROCLAWSKIE CENTRUM OKULISTYCZNE
 Bartłomiej Markuszewski, Wrocław, PL.
 (540)



Kolor znaku: bordowy
 (531) 2.9.4, 26.4.2, 27.5.1, 29.1.1
 (510), (511) **44** usługi medyczne-klinika.

(111) **221257** (220) 2008 07 24 (210) 343983
 (151) 2009 10 21 (441) 2008 10 27
 (732) Krüger Polska Spółka z ograniczoną odpowiedzialnością, Ostrów Mazowiecka, PL.
 (540) power loading
 (510), (511) **30** słodycze z dodatkiem słodzików naturalnych i syntetycznych, **32** napoje i koncentraty z dodatkiem słodzików syntetycznych, napoje energetyzujące.

(111) **221258** (220) 2008 07 29 (210) 344216
 (151) 2009 10 27 (441) 2008 11 10
 (732) POLSKA GRUPA BIOGAZOWA Spółka z ograniczoną odpowiedzialnością, Warszawa, PL.

(540)



Kolor znaku: szary, zielony, żółty
 (531) 1.15.15, 26.13.1, 26.13.25, 27.5.1, 29.1.13
 (510), (511) **39** dystrybucja energii cieplej i energetycznej, **40** recykling odpadków i odpadów, wytwarzanie energii cieplej i energetycznej.

(111) **221259** (220) 2008 08 06 (210) 344589
 (151) 2009 10 30 (441) 2008 11 10
 (732) Unilever N.V., Rotterdam, NL.
 (540) Teraz albo nigdy! Odkryj nowy wymiar smaku
 (510), (511) **30** herbaty.

(111) **221260** (220) 2008 07 14 (210) 347232
 (151) 2009 10 26 (441) 2009 01 19
 (732) Fundacja Dzieciom Niepełnosprawnym „PODARUJ UŚMIECH”, Gdynia, PL.
 (540) PODARUJ UŚMIECH

(510), (511) **16** afisze, albumy, artykuły biurowe z wyjątkiem mebli, wydawnictwa, bloczki do pisania, notesy, broszury, pocztówki, kalendarze, podręczniki, komiksy, plakaty, okładki, obwoluty, materiały piśmienne, torby do pakowania z papieru lub tworzyw sztucznych, spinacze do papieru, nalepki, naklejki, zakładki do książek, zeszyty, **35** informacja handlowa, informacja i doradztwo z zakresu działalności gospodarczej, aukcje publiczne, badanie rynku, dystrybucja materiałów reklamowych (próbek, druków, prospektów, załączek do książek, broszur), pokazy towarów, **44** usługi doradcze w zakresie diety, zdrowego żywienia, ziołolecznictwa, higienicznego życia, medycyny naturalnej, porady w zakresie farmakologii.

(111) **221261** (220) 2008 11 04 (210) 348249
 (151) 2009 09 02 (441) 2009 02 16
 (732) Fabryka Wódek „POLMOS ŁAŃCUT” S.A., Łańcut, PL.
 (540)



Kolor znaku: niebieski, srebrny, żółty, biały, czarny
 (531) 1.1.1, 1.1.2, 5.7.12, 25.1.15, 27.5.1, 29.1.15
 (510), (511) **33** napoje alkoholowe z wyjątkiem piwa.

(111) **221262** (220) 2007 07 16 (210) 327862
 (151) 2009 10 08 (441) 2007 10 29
 (732) Instytut Wzornictwa Przemysłowego sp. z o.o., Warszawa, PL.
 (540) INSTYTUT WZORNICTWA PRZEMYSŁOWEGO

(510), (511) **16** artykuły biurowe, karton, papier i tworzywa sztuczne zawarte w tej klasie oraz wyroby z tych materiałów nie ujęte w innych klasach, przybory do pisania, długopisy, pióra, ołówki, artykuły biurowe, materiały dla artystów, czasopisma, książki, publikacje drukowane nie reklamowe, druki, kalendarze, prospekty, katalogi, plansze, wizytówki, rysunki, nalepki papierowe, grafiki, reprodukcje graficzne, materiały szkoleniowe z wyjątkiem aparatów, **35** usługi agencji reklamowej: produkcja reklam telewizyjnych, radiowych, kinowych, internetowych, dystrybucja materiałów reklamowych, rozpowszechnianie ogłoszeń reklamowych, wynajmowanie miejsca i czasu na umieszczanie ogłoszeń reklamowych na nośnikach reklamowych i we wszystkich środkach przekazu, również w Inter-

necie, organizacja pokazów i wystaw reklamowych i handlowych, wypożyczanie materiałów reklamowych, organizowanie kampanii reklamowych i poszczególnych elementów tych kampanii: usługi projektowe w zakresie reklamy, projektowanie i nadzorowanie wykonania przedmiotów służących reklamie, opracowywanie strategii marketingowej dla produktów i usług, doradztwo i pomoc w zakresie organizowania i prowadzenia działalności gospodarczej, doradztwo w zakresie działalności związanej z prowadzeniem interesów, usługi prowadzenia badań w dziedzinie działalności gospodarczej, pozyskiwanie informacji w dziedzinie działalności gospodarczej, badania statystyczne w zakresie działalności gospodarczej, wyszukiwanie informacji dotyczących działalności gospodarczej, usługowe kojarzenie ofert podmiotów gospodarczych i osób fizycznych w zakresie obrotu przedmiotami własności intelektualnej w tym przedmiotami prawa autorskiego, prawa patentowego i prawa o znakach towarowych w celu wdrożenia ich do produkcji, pomoc we wdrażaniu i przemysłowej produkcji nowych wyrobów, usługi badania rynku i opinii publicznej, zarządzanie zbiorami informatycznymi, usługi prowadzenia hurtowni, sklepu, tele-sklepu, sklepu internetowego w zakresie: odzieży, obuwia, nakryć głowy, apaszek, krawatów, okularów słonecznych, kalkulatorów, sprzętu do nagrywania i odtwarzania dźwięku i obrazu, komputerów przenośnych, radioodbiorników, materiałów piśmiennych, kalendarzy, plakatów, albumów, papeterii, etui na wizytówki, galanterii skórzanej, breloczków, baloników, banerów, chorągiewek, flag, konstrukcji dmuchanych, balonów, latawców, parasoli, plecaków, obrusów, ręczników, koców, pościeli, podkładek pod kubki, kieliszki i szklanki, podkładek pod mysz komputerową, toreb z tworzyw sztucznych, mebli i wyposażenia wnętrza, drobnego sprzętu kuchennego i gospodarstwa domowego, elektronicznego i elektrycznego sprzętu gospodarstwa domowego, artykułów spożywczych, gumy do żucia, cukierków, wyrobów kosmetycznych, perfumeryjnych i higienicznych, biżuterii i wyrobów z metali szlachetnych, instrumentów muzycznych, wyrobów ze szkła, porcelany, zabawek, kart do gry, sprzętu oświetleniowego, zegarów i zegarków, wyrobów włókienniczych, mebli, mebli biurowych, usługi prowadzenia sklepu i hurtowni z wyżej wymienionymi towarami z naniesionym logo i napisami reklamowymi, znakami towarowymi, dobór personelu, **41** organizacja nauczania, nauczanie korespondencyjne zgodnie z zapotrzebowaniem uczestników, organizacja i prowadzenie nauczania na odległość za pośrednictwem Internetu, radia, telewizji, telefonii komórkowej, e-learningu, nauczanie zgodnie z zapotrzebowaniem uczestników, organizacja szkoleń na zlecenie i zgodnie z zapotrzebowaniem uczestników, organizacja i prowadzenie kształcenia podyplomowego, prowadzenie szkoleń w zakresie prowadzenia przedsiębiorstwa, wdrażania do produkcji i wprowadzania na rynek nowych wyrobów i usług, w zakresie projektowania przemysłowego, usług reklamowych, usługi wydawnicze: publikowanie książek, gazet, broszur, poradników, podręczników i innych materiałów drukowanych, udostępnianie tych publikacji również za pośrednictwem Internetu, wypożyczanie taśm filmowych, zapisanych nośników informacji, dźwięku i obrazu, udzielanie informacji dotyczącej szkoleń i sympozjów i konferencji, organizowanie i prowadzenie konkursów, organizowanie i prowadzenie konkursów w dziedzinie wzornictwa przemysłowego, organizacja wystaw i pokazów nie reklamowych, organizacja wystaw i pokazów w dziedzinie wzornictwa przemysłowego, **42** usługi w zakresie projektowania graficznego, usługi artystów grafików, usługi projektowe, usługi projektowe dotyczące oznaczeń towarów i usług, winiet, plakatów, opakowań, etykiet, wzornictwa przemysłowego, usługi projektowe w dziedzinie wzornictwa przemysłowego, prace projektowe, konsultacyjne, usługi studia graficznego, projektowanie konstrukcji nowych wyrobów, opakowań, projektowanie stoisk, opracowywanie szaty graficznej wyrobów i przedmiotów wzornictwa przemysłowego, doradztwo techniczne i technologiczne w zakresie wzornictwa przemysłowego, organizowanie i prowadzenie badań technicznych i techniczno-organizacyjnych w dziedzinie reklamy, produkcji towarowej i świadczenia usług, **45** usługi administrowania prawami własności intelektualnej, udzielania licencji i pośrednictwa w obrocie prawami własności intelektualnej, administrowanie prawami autorskimi w zakresie specjalistycznych opracowań badawczo-marketingowych i analitycznych w dziedzinie działalności gospodarczej, administrowanie powierzonymi wartościami materialnymi i prawnymi w zakresie prawa autorskiego oraz prawa z zakresu ochrony własności przemysłowej i intelektualnej zwłaszcza w zakresie oferowania i akwizycji oraz reklamowym przedmiotów tego prawa.

(111) **221263** (220) 2007 09 27 (210) 329369
 (151) 2009 09 03 (441) 2008 01 07
 (732) Zakład Produkcji Cukierniczej „Barbara Luijckx” Spółka z o.o., Inowrocław, PL.
 (540)



Kolor znaku: biały, beżowy, ciemnobrązowy
 (531) 5.7.1, 5.7.6, 27.5.1, 29.1.13
 (510), (511) **29** pasty z owoców, zagęszczone przeciery owocowe, **30** czekolady i wyroby czekoladowe, polewy czekoladowe, polewy cukiernicze do ciast i deserów, pasty z migdałów, pasty z orzecha laskowego, pasty z orzecha włoskiego, produkty karmelowe i cukiernicze, kremy i nadzienia cukiernicze, kakao, marcepan, masy cukrowe, **32** zagęszczone soki owocowe.

(111) **221264** (220) 2007 12 05 (210) 333721
 (151) 2009 10 21 (441) 2008 03 17
 (732) ŁAKOĆ Spółka z ograniczoną odpowiedzialnością, Bielsko-Biała, PL.
 (540)



Kolor znaku: ciemnoniebieski, żółty
 (531) 26.3.23, 27.5.1, 29.1.12
 (510), (511) **35** zgrupowanie na rzecz osób trzecich różnych artykułów spożywczych, napojów, wyrobów tytoniowych, perfumeryjnych, kosmetycznych, farmaceutycznych, medycznych, w tym ortopedycznych, chemicznych, użytku domowego i osobistego pozwalające nabywcy wygodnie je oglądać i kupować w hurtowniach, sklepach wielobranżowych, na stronie internetowej i wykorzystując zamówienia korespondencyjne oraz przez środki telekomunikacji, badanie rynku i opinii publicznej, organizowanie targów i wystaw w celach handlowych lub reklamowych, reklama, doradztwo w zakresie prowadzenia działalności gospodarczej i zarządzania, przetwarzanie danych i zarządzanie komputerowymi bazami danych, wypożyczanie maszyn i urządzeń biurowych, **36** administrowanie nieruchomościami, doradztwo w sprawach finansowych, wynajmowanie pomieszczeń biurowych, **39** magazynowanie, spedycja artykułów spożywczych, napojów, wyrobów tytoniowych, perfumeryjnych, kosmetycznych, farmaceutycznych, medycznych, w tym ortopedycznych, chemicznych, użytku domowego i osobistego, rozładunek tych towarów w punktach rozładunkowych, wynajmowanie magazynów, transport samochodowy towarowy, **42** doradztwo w zakresie sprzętu komputerowego i wypożyczanie sprzętu komputerowego, **43** prowadzenie restauracji, kawiarni, barów szybkiej obsługi, przygotowywanie dań na zamówienie i ich dostawa, prowadzenie hoteli, pensjonatów, moteli, domów turystycznych i pensjonatów dla zwierząt.

(111) **221265** (220) 2007 12 27 (210) 334617
 (151) 2009 11 02 (441) 2008 03 31
 (732) BADARO INVESTMENTS B.V., Amsterdam, NL.
 (540) Herbitussin Kaszel Extra

(510), (511) **03** kosmetyki, produkty toaletowe, olejki eteryczne, środki sanitarne będące środkami toaletowymi, **05** środki dezynfekcyjne, produkty higieniczne i do higieny osobistej dla celów medycznych, żywność dla niemowląt i dla chorych, słodczyce do celów leczniczych, produkty dietetyczne do celów leczniczych, produkty medyczne, preparaty witaminowe oraz mineralne i ziołowe dla celów medycznych, **30** wyroby cukiernicze i słodczyce.

(111) **221266** (220) 2007 12 27 (210) 334618
 (151) 2009 11 02 (441) 2008 03 31
 (732) BADARO INVESTMENTS B.V., Amsterdam, NL.
 (540) Herbitussin Gardło Extra

(510), (511) **03** kosmetyki, produkty toaletowe, olejki eteryczne, środki sanitarne będące środkami toaletowymi, **05** środki dezynfekcyjne, produkty higieniczne i do higieny osobistej dla celów medycznych, żywność dla niemowląt i dla chorych, słodycze do celów leczniczych, produkty dietetyczne do celów leczniczych, produkty medyczne, preparaty witaminowe oraz mineralne i ziołowe dla celów medycznych, **30** wyroby cukiernicze i słodycze.

(111) **221267** (220) 2007 12 27 (210) 334619
(151) 2009 11 02 (441) 2008 03 31
(732) BADARO INVESTMENTS B.V., Amsterdam, NL.
(540) Herbitussin

(510), (511) **03** kosmetyki, produkty toaletowe, olejki eteryczne, środki sanitarne będące środkami toaletowymi, **05** środki dezynfekcyjne, produkty higieniczne i do higieny osobistej dla celów medycznych, żywność dla niemowląt i dla chorych, słodycze do celów leczniczych, produkty dietetyczne do celów leczniczych, produkty medyczne, preparaty witaminowe oraz mineralne i ziołowe dla celów medycznych, **30** wyroby cukiernicze i słodycze.

(111) **221268** (220) 2007 12 27 (210) 334620
(151) 2009 11 02 (441) 2008 03 31
(732) BADARO INVESTMENTS B.V., Amsterdam, NL.
(540) Herbitussin Kaszel i Gardło

(510), (511) **03** kosmetyki, produkty toaletowe, olejki eteryczne, środki sanitarne będące środkami toaletowymi, **05** środki dezynfekcyjne, produkty higieniczne i do higieny osobistej dla celów medycznych, żywność dla niemowląt i dla chorych, słodycze do celów leczniczych, produkty dietetyczne do celów leczniczych, produkty medyczne, preparaty witaminowe oraz mineralne i ziołowe dla celów medycznych, **30** wyroby cukiernicze i słodycze.

(111) **221269** (220) 2007 12 27 (210) 334621
(151) 2009 11 02 (441) 2008 03 31
(732) BADARO INVESTMENTS B.V., Amsterdam, NL.
(540)



Kolor znaku: biały, brązowy

(531) 27.5.1, 29.1.12

(510), (511) **03** kosmetyki, produkty toaletowe, olejki eteryczne, środki sanitarne będące środkami toaletowymi, **05** środki dezynfekcyjne, produkty higieniczne i do higieny osobistej dla celów medycznych, żywność dla niemowląt i dla chorych, słodycze do celów leczniczych, produkty dietetyczne do celów leczniczych, produkty medyczne, preparaty witaminowe oraz mineralne i ziołowe dla celów medycznych, **30** wyroby cukiernicze i słodycze.

(111) **221270** (220) 2008 04 07 (210) 339212
(151) 2009 09 03 (441) 2008 07 21
(732) Grupa Onet.pl S.A., Kraków, PL.
(540)



Kolor znaku: czarny, żółty, pomarańczowy

(531) 27.5.1, 29.1.13

(510), (511) **09** programy komputerowe, oprogramowanie komputerowe stałe, komputerowe bazy danych, CPU jako procesory, czytniki kodów kreskowych i znaków optycznych, nośniki magnetyczne, dyski magnetyczne, dyski do rejestracji dźwięku, dyski kompaktowe, dyski obliczeniowe, dyski optyczne, urządzenia do transmisji dźwięku, pamięci komputerowe, sterujące programy komputerowe, komputerowe urządzenia peryferyjne, aparatura do rejestracji dźwięku, karty inteligentne, zapisane magnetyczne nośniki danych, audio i video, publikacje elektroniczne jako moduły ładowalne, **16** książki, broszury, gazety, czasopisma, reklamówki, plakaty, foldery, kalendarze, przewodniki, czcionki, atlasy, mapy, mapy geograficzne, **35** wyszukiwanie informacji dla osób trzecich w plikach komputerowych, wyszukiwanie w komputerowych bazach danych, zarządzanie zbiorami

informatycznymi, rozpowszechnianie ogłoszeń reklamowych, internetowe usługi reklamowe, oferowanie do sprzedaży w ramach sklepu internetowego: sprzętu komputerowego, sprzętu elektronicznego, programów komputerowych, sortowanie danych w bazach komputerowych, rozpowszechnianie materiałów reklamowych (ulotki, prospekty, druki, próbki), reklamy, pozyskiwanie danych do komputerowych baz danych, systematyzacja komputerowych baz danych, komputerowe zarządzanie plikami, **38** przesyłanie informacji tekstowych i obrazowych za pośrednictwem terminali komputerowych i sieci internetowej, internetowy serwis informacyjny, usługi poczty elektronicznej, usługi telekomunikacyjne, przesyłanie informacji, połączenie ze światową siecią komputerową za pośrednictwem telekomunikacji, przesyłanie informacji tekstowej i obrazowej przy pomocy komputera, telefonia komórkowa, przydzielenie dostępu do światowej sieci komputerowej, usługi telefoniczne, transmisja programów telewizyjnych, **42** tworzenie i utrzymywanie stron internetowych dla osób trzecich, administrowanie stronami internetowymi, doradztwo w zakresie sprzętu komputerowego i oprogramowania, usługi w zakresie programowania komputerowego, administrowanie sieciami stronami komputerowymi, analizy systemów komputerowych, instalacja oprogramowania komputerowego, komputerowe zarządzanie plikami, aktualizacja oprogramowania komputerowego, powielanie oprogramowania komputerowego, programowanie, projektowanie systemów komputerowych, odzyskiwanie danych komputerowych, ogłoszenia elektroniczne, konserwacja oprogramowania komputerowego, projektowanie oprogramowania komputerowego, prace badawczo-rozwojowe, **45** rejestracja nazw domen internetowych, doradztwo w zakresie własności intelektualnej, licencjonowanie własności intelektualnej, zarządzanie prawami autorskimi.

(111) **221271** (220) 2008 04 14 (210) 339560
(151) 2009 09 11 (441) 2008 07 21
(732) Fabryka Wódek „POLMOS ŁAŃCUT” Spółka Akcyjna, Łañcut, PL.
(540)



Kolor znaku: biały, niebieski, złoty, czarny

(531) 5.13.7, 9.1.15, 24.1.5, 24.9.1, 25.1.15, 27.5.1, 29.1.14

(510), (511) **33** wyroby alkoholowe.

(111) **221272** (220) 2008 04 14 (210) 339561
(151) 2009 09 11 (441) 2008 07 21
(732) Fabryka Wódek „POLMOS ŁAŃCUT” Spółka Akcyjna, Łañcut, PL.
(540)



Kolor znaku: czerwony, złoty, niebieski, biały, czarny

(531) 5.13.7, 9.1.10, 24.1.5, 24.9.1, 25.1.15, 27.5.1, 29.1.15

(510), (511) **33** wyroby alkoholowe.

(111) **221273** (220) 2008 04 14 (210) 339563
 (151) 2009 09 11 (441) 2008 07 21
 (732) Fabryka Wódek „POLMOS ŁAŃCUT” Spółka Akcyjna, Łañcut, PL.
 (540)



Kolor znaku: srebrny, biały, niebieski, czarny, czerwony
 (531) 5.13.7, 9.1.10, 24.1.5, 24.5.7, 24.9.1, 25.1.15, 27.5.1, 29.1.13
 (510), (511) **33** wódki.

(111) **221274** (220) 2008 04 21 (210) 339945
 (151) 2009 08 07 (441) 2008 08 04
 (732) LUKAS BANK S.A., Wrocław, PL.
 (540)



Kolor znaku: granatowy, zielony, żółty
 (531) 26.3.23, 26.11.3, 27.5.1, 29.1.13
 (510), (511) **09** oprogramowanie komputerowe, magnetyczne i optyczne nośniki danych kodowane i niekodowane, moduły ładowalne z publikacjami w formie elektronicznej, **16** druki i publikacje dotyczące finansów, bankowości, kart kredytowych, inwestycji i ubezpieczeń; materiały szkoleniowe i instruktażowe z wyjątkiem urzędów, **36** operacje bankowe, usługi bankowe z dostępem bezpośrednim przez Internet (home banking), usługi finansowe, analizy finansowe, doradztwo finansowe, informacja bankowa, inwestycje kapitałowe, lokaty kapitałowe, kredytowanie, emisja kart kredytowych i debetowych, obsługa kart debetowych i kart kredytowych, pośrednictwo finansowe, powiernictwo finansowe, finansowanie pożyczek, transakcje finansowe, operacje walutowe, transfer elektroniczny środków finansowych, zarządzanie finansami; usługi brokerskie w zakresie nieruchomości i hipotek, usługi w zakresie zarządzania, planowania i doradztwa w sprawach dotyczących mienia powierzonego, środków finansowych, ruchomości i nieruchomości, usługi brokerskie dotyczące papierów wartościowych, usługi w zakresie handlu papierami wartościowymi; usługi brokerskie w zakresie ubezpieczeń, ubezpieczenia, doradztwo ubezpieczeniowe, informacja o ubezpieczeniach, **41** usługi szkoleniowe i edukacyjne w zakresie bankowości, finansów, inwestycji, ubezpieczeń; wydawanie tekstów innych niż reklamowe, **45** usługi prawne.

(111) **221275** (220) 2008 04 21 (210) 339946
 (151) 2009 08 07 (441) 2008 08 04
 (732) LUKAS BANK S.A., Wrocław, PL.
 (540)



Kolor znaku: granatowy, żółty, zielony
 (531) 26.3.23, 26.11.3, 27.5.1, 29.1.13

(510), (511) **09** oprogramowanie komputerowe, magnetyczne i optyczne nośniki danych kodowane i niekodowane, moduły ładowalne z publikacjami w formie elektronicznej, **16** druki i publikacje dotyczące finansów, bankowości, kart kredytowych, inwestycji i ubezpieczeń; materiały szkoleniowe i instruktażowe z wyjątkiem urzędów, **36** operacje bankowe, usługi bankowe z dostępem bezpośrednim przez Internet (home banking), usługi finansowe, analizy finansowe, doradztwo finansowe, informacja bankowa, inwestycje kapitałowe, lokaty kapitałowe, kredytowanie, emisja kart kredytowych i debetowych, obsługa kart debetowych i kart kredytowych, pośrednictwo finansowe, powiernictwo finansowe, finansowanie pożyczek, transakcje finansowe, operacje walutowe, transfer elektroniczny środków finansowych, zarządzanie finansami; usługi brokerskie w zakresie nieruchomości i hipotek, usługi w zakresie zarządzania, planowania i doradztwa w sprawach dotyczących mienia powierzonego, środków finansowych, ruchomości i nieruchomości, usługi brokerskie dotyczące papierów wartościowych, usługi w zakresie handlu papierami wartościowymi; usługi brokerskie w zakresie ubezpieczeń, ubezpieczenia, doradztwo ubezpieczeniowe, informacja o ubezpieczeniach, **41** usługi szkoleniowe i edukacyjne w zakresie bankowości, finansów, inwestycji, ubezpieczeń; wydawanie tekstów innych niż reklamowe, **45** usługi prawne.

(111) **221276** (220) 2008 04 21 (210) 339947
 (151) 2009 08 07 (441) 2008 08 04
 (732) LUKAS BANK S.A., Wrocław, PL.
 (540)



Kolor znaku: granatowy
 (531) 27.5.1, 29.1.4
 (510), (511) **09** oprogramowanie komputerowe, magnetyczne i optyczne nośniki danych kodowane i niekodowane, moduły ładowalne z publikacjami w formie elektronicznej, **16** druki i publikacje dotyczące finansów, bankowości, kart kredytowych, inwestycji i ubezpieczeń; materiały szkoleniowe i instruktażowe z wyjątkiem urzędów, **36** operacje bankowe, usługi bankowe z dostępem bezpośrednim przez Internet (home banking), usługi finansowe, analizy finansowe, doradztwo finansowe, informacja bankowa, inwestycje kapitałowe, lokaty kapitałowe, kredytowanie, emisja kart kredytowych i debetowych, obsługa kart debetowych i kart kredytowych, pośrednictwo finansowe, powiernictwo finansowe, finansowanie pożyczek, transakcje finansowe, operacje walutowe, transfer elektroniczny środków finansowych, zarządzanie finansami; usługi brokerskie w zakresie nieruchomości i hipotek, usługi w zakresie zarządzania, planowania i doradztwa w sprawach dotyczących mienia powierzonego, środków finansowych, ruchomości i nieruchomości, usługi brokerskie dotyczące papierów wartościowych, usługi w zakresie handlu papierami wartościowymi; usługi brokerskie w zakresie ubezpieczeń, ubezpieczenia, doradztwo ubezpieczeniowe, informacja o ubezpieczeniach, **41** usługi szkoleniowe i edukacyjne w zakresie bankowości, finansów, inwestycji, ubezpieczeń; wydawanie tekstów innych niż reklamowe, **45** usługi prawne.

(111) **221277** (220) 2008 04 21 (210) 339948
 (151) 2009 08 07 (441) 2008 08 04
 (732) LUKAS BANK S.A., Wrocław, PL.
 (540)



Kolor znaku: granatowy, żółty, zielony
 (531) 26.3.23, 26.11.3, 29.1.13
 (510), (511) **09** oprogramowanie komputerowe, magnetyczne i optyczne nośniki danych kodowane i niekodowane, moduły ładowalne z publikacjami w formie elektronicznej, **16** druki i publikacje

dotyczące finansów, bankowości, kart kredytowych, inwestycji i ubezpieczeń; materiały szkoleniowe i instruktażowe z wyjątkiem urzędzeń, **36** operacje bankowe, usługi bankowe z dostępem bezpośrednim przez Internet (home banking), usługi finansowe, analizy finansowe, doradztwo finansowe, informacja bankowa, inwestycje kapitałowe, lokaty kapitałowe, kredytowanie, emisja kart kredytowych i debetowych, obsługa kart debetowych i kart kredytowych, pośrednictwo finansowe, powiernictwo finansowe, finansowanie pożyczek, transakcje finansowe, operacje walutowe, transfer elektroniczny środków finansowych, zarządzanie finansami; usługi brokerskie w zakresie nieruchomości i hipotek, usługi w zakresie zarządzania, planowania i doradztwa w sprawach dotyczących mienia powierzzonego, środków finansowych, ruchomości i nieruchomości, usługi brokerskie dotyczące papierów wartościowych, usługi w zakresie handlu papierami wartościowymi; usługi brokerskie w zakresie ubezpieczeń, ubezpieczenia, doradztwo ubezpieczeniowe, informacja o ubezpieczeniach, **41** usługi szkoleniowe i edukacyjne w zakresie bankowości, finansów, inwestycji, ubezpieczeń, wydawanie tekstów innych niż reklamowe, **45** usługi prawne.

(111) **221278** (220) 2008 04 25 (210) 340163
 (151) 2009 10 28 (441) 2008 08 04
 (732) MEBLIK S.C. Stanisław Gierszewski, Andrzej Zabłotny, Chojnice, PL.
 (540) PODRÓŻNIK
 (510), (511) **20** meble, szafy, komody, łóżka, łóżeczka dziecięce, biurka, biurka narożne, półki, skrzynie.

(111) **221279** (220) 2008 04 25 (210) 340165
 (151) 2009 10 28 (441) 2008 08 04
 (732) MEBLIK S.C. Stanisław Gierszewski, Andrzej Zabłotny, Chojnice, PL.
 (540) FORMUŁA
 (510), (511) **20** meble, szafy, komody, łóżka, łóżeczka dziecięce, biurka, biurka narożne, półki, skrzynie.

(111) **221280** (220) 2008 05 29 (210) 341485
 (151) 2009 11 05 (441) 2008 09 01
 (732) Provident Polska Spółka Akcyjna, Warszawa, PL.
 (540) Gotówka od ręki
 (510), (511) **35** reklamy, **36** pożyczki (finansowanie).

(111) **221281** (220) 2005 08 04 (210) 298618
 (151) 2009 10 19 (441) 2005 11 14
 (732) JADAR TECHMATIK Spółka Akcyjna, Radom, PL.
 (540)



Kolor znaku: czerwony, niebieski
 (531) 26.4.1, 27.5.1, 29.1.12
 (510), (511) **06** konstrukcje metalowe, **12** wózki transportowe, **19** materiały budowlane niemetalowe, **37** instalacje, konserwacja i naprawa maszyn.

(111) **221282** (220) 2006 03 20 (210) 307888
 (151) 2009 09 25 (441) 2006 06 26
 (732) Andrzej Sasal, Warszawa, PL.
 (540) Recon
 (510), (511) **35** usługi reklamowe w działalności gospodarczej- projektowanie reklam, reklama wizualna, prasowa, radiowa i telewizyjna oraz w sieci komputerowej, dystrybucja dla celów reklamowych katalogów, cenników, próbek, druków, prospektów, broszur, rozpowszechnianie materiałów reklamowych dla osób trzecich i w imieniu osób trzecich, usługi doradztwa w zakresie organizowania, prowadzenia i kierowania działalnością gospodarczą, doradztwo w zakresie prowadzenia działalności związanej z prowadzeniem interesów i zarządzaniem przedsiębiorstwami z wyjątkiem doradztwa podatkowego i prawnego, sporządzanie ekspertyz techniczno-handlowych, opłacalności, prognoz i analiz ekonomicznych, badanie rynku,

przedstawicielstwo w imporcie i eksporcie oraz handlu wewnętrznym i bezpośrednim, **36** wynajem powierzchni biurowych, administrowanie nieruchomościami, wyceny majątku nieruchomego, agencje nieruchomości, dzierżawa nieruchomości, obrót nieruchomościami, **40** usługi poligraficzne i drukarskie, druku sitowego litograficznego i offsetowego, introligatorstwo, laminowanie, skład fotograficzny, **41** usługi w zakresie nauczania, organizacji szkoleń, organizowanie i prowadzenie szkół i kursów, organizowanie i prowadzenie seminariów, sympozjów, zjazdów, konferencji, kongresów, konkursów edukacyjnych lub rozrywkowych, organizowanie przyjęć, spektakli, wystaw z dziedziny kultury i edukacji, zawodów sportowych, prowadzenie parków rozrywki, obozów sportowych.

(111) **221283** (220) 2006 06 09 (210) 311849
 (151) 2009 10 06 (441) 2006 09 18
 (732) TIKKURILA POLSKA Spółka Akcyjna, Dębica, PL.
 (540)



Kolor znaku: biały, czerwony i odcienie, zielony, pomarańczowy i odcienie, czarny
 (531) 5.5.19, 26.4.2, 27.5.1, 29.1.15
 (510), (511) **02** farby, pokosty, bejce do drewna, emalie, lakiery i barwniki do drewna, utwardzacze, rozcieńczalniki, materiały koloryzujące, środki zapobiegające korozji i zabezpieczające drewno, środki konserwujące drewno, środki gruntujące w postaci farby.

(111) **221284** (220) 2006 08 10 (210) 314217
 (151) 2009 10 14 (441) 2006 11 13
 (732) DELTA Film Sp. z o.o., Warszawa, PL.
 (540) PITBULL
 (510), (511) **35** całokształt usług reklamowych, a zwłaszcza reklama prasowa, radiowa, kinowa, telewizyjna, internetowa, reklama na wszelkiego rodzaju nośnikach, w tym na plakatach, billboardach, P.O.S., ulotkach, w katalogach, broszurach, nalepkach dotycząca produktów i usług wszelkiego rodzaju, **41** usługi organizacji i produkcji nagrań filmowych i dźwiękowych, produkcja filmów dokumentalnych i reportaży, programów telewizyjnych.

(111) **221285** (220) 2007 06 25 (210) 326916
 (151) 2009 07 08 (441) 2007 10 01
 (732) Emonety.pl Sp. z o.o., Warszawa, PL.
 (540)



Kolor znaku: złoty i odcienie, turkusowy, biały
 (531) 24.5.1, 27.5.1, 29.1.14

(510), (511) **14** monety, **16** katalogi, **36** depozyty przedmiotów wartościowych, numizmatyka, wycena zbiorów numizmatycznych, **41** stwierdzanie autentyczności dzieł sztuki.

(111) **221286** (220) 2007 06 25 (210) 326917
 (151) 2009 07 08 (441) 2007 10 01
 (732) Emonety.pl Sp. z o.o., Warszawa, PL.
 (540)



Kolor znaku: srebrny i odcienie, turkusowy
 (531) 24.5.1, 27.5.1, 29.1.13

(510), (511) **14** monety, **16** katalogi, **36** depozyty przedmiotów wartościowych, numizmatyka, wycena zbiorów numizmatycznych, **41** stwierdzanie autentyczności dzieł sztuki.

(111) **221287** (220) 2007 08 22 (210) 329180
 (151) 2009 10 08 (441) 2007 11 26
 (732) Mirosław Podeszwie, Świecie, PL.
 (540) NORTH PRESS POLSKA

(510), (511) **09** magnetyczne nośniki danych, płyty (dyski) z nagraniami, automaty sprzedające i mechanizmy do urządzeń uruchamianych przez wrzucenie monety, **16** gazety, czasopisma, dzienniki, periodyki, książki, podręczniki, materiały szkoleniowe i instruktażowe, materiały fotograficzne, materiały piśmienne, komiksy, albumy, almanachy, biuletyny, mapy, druki, broszury i wydawnictwa nieperiodyczne, kalendarze, słowniki, atlasy, encyklopedie, mapy, plakaty, fotografie i reprodukcje, papier, **35** zgrupowanie na rzecz osób trzecich towarów z branży elektronicznej i papierniczej oraz kosmetyków, środków czystości, upominków, zabawek, kart telefonicznych, parafarmaceutyków i farmaceutyków, artykułów tekstylnych, artykułów szkolnych i biurowych, artykułów tytoniowych, napoi, artykułów przemysłowych oraz spożywczych w celu ich dogodnego obejrzenia i umożliwienia dokonania zakupu.

(111) **221288** (220) 2007 09 10 (210) 329928
 (151) 2009 09 29 (441) 2007 12 24
 (732) Daniel Janusz, Chojnów, PL.
 (540)



Kolor znaku: żółty, czarny

(531) 5.7.2, 26.11.1, 27.5.1, 29.1.12

(510), (511) **11** urządzenia do oświetlania, urządzenia do ogrzewania, urządzenia do chłodzenia, urządzenia do suszenia, urządzenia do wentylacji, urządzenia do zasilania wodą i do celów sanitarnych, **35** organizacja wystaw w celach handlowych lub reklamowych, **37** instalacja, konserwacja i naprawy maszyn, usługi budowlane, usługi w zakresie naprawy sprzętu rolniczego, **41** doradztwo zawodowe jako porady w zakresie edukacji lub kształcenia, **42** doradztwo budowlane, projektowanie urządzeń i konstrukcji, badania techniczne, **44** wypożyczanie sprzętu rolniczego.

(111) **221289** (220) 2007 10 18 (210) 331657
 (151) 2009 09 23 (441) 2008 01 21
 (732) PIETRAS NIERUCHOMOŚCI Ewa Pietras, Poznań, PL.
 (540)



Kolor znaku: czarny, ciemnoróżowy

(531) 26.4.9, 27.5.1, 29.1.12

(510), (511) **36** usługi pośrednictwa związane z kupnem, sprzedażą, zamianą, najmem nieruchomości, wycena nieruchomości, zarządzanie nieruchomościami.

(111) **221290** (220) 2007 11 22 (210) 333175
 (151) 2009 10 15 (441) 2008 03 03

(732) MasterCard International Incorporated, Purchase, US.

(540) Płać kartą MasterCard i wygraj wyjątkowy samochód

(510), (511) **35** usługi w zakresie reklamy, zarządzania przedsiębiorstwem; administrowania przedsiębiorstwem; usługi biurowe; usługi w zakresie pomocy przy zarządzaniu w działalności handlowej, przemysłowej i zarządzaniu przedsiębiorstwem; wyceny przedsiębiorstwa; usługi doradcze związane z zarządzaniem przedsiębiorstwem; usługi badania rynku; badania marketingowe; informacje statystyczne dotyczące przedsiębiorstw; przygotowywanie wyciągów z rachunków; usługi w zakresie księgowości; badania naukowe w działalności gospodarczej; usługi w zakresie public relations; publikacja tekstów reklamowych; wydawanie ulotek reklamowych; zarządzanie komputerowymi bazami danych, **36** usługi ubezpieczeniowe; usługi w zakresie spraw finansowych; usługi związane z działalnością monetarną; usługi finansowe; usługi bankowe i kredytowe; usługi dostarczania kart kredytowych, kart debetowych, kart obciążeniowych oraz przedpłaconych kart z zapisanymi wartościami, płatnicze, kredytowe, debetowe, obciążeniowe, wypłaty gotówki, dostęp do depozytu zapisanych wartości; usługi płatności rachunków; obsługa kart kredytowych, kart debetowych, kart obciążeniowych, kart przedpłaconych i kart z zapisanymi wartościami; usługi weryfikacji czeków i spieniężania czeków; usługi dotyczące wypłat bankomatowych (ATM); przetwarzanie transakcji finansowych zarówno on-line przez komputerową bazę danych jak i przez łącza telekomunikacyjne i w punkcie sprzedaży; usługi przetwarzania dla transakcji finansowych przeprowadzanych przez posiadaczy kart za pośrednictwem bankomatów; dostarczanie posiadaczom kart za pośrednictwem bankomatów szczegółów dotyczących stanu konta, lokat i podejmowania pieniędzy; obsługa rozliczeń i autoryzacji; usługi ubezpieczeń turystycznych; emisja i wykup czeków podróżnych i bonów turystycznych; usługi identyfikacji płatnika; weryfikacja informacji finansowych; szyfrowanie danych i rozszyfrowywanie informacji finansowych; utrzymywanie dokumentacji finansowej; transfer elektroniczny środków finansowych; rozpowszechnianie informacji finansowych przez internet i inne sieci komputerowe; usługi zdalnych płatności; usługi tzw. elektronicznej portmonetki z zapisanymi wartościami; świadczenie usług transferu elektronicznego środków finansowych i walutowych, usług płatności elektronicznych, obsługi telefonicznych kart przedpłaconych, usługi wypłat gotówkowych, oraz obsługi rozliczeń i autoryzacji; świadczenie usług debetowych i kredytowych za pomocą urządzeń systemu identyfikacji radiowej; świadczenie usług debetowych i kredytowych za pomocą urządzeń komunikacyjnych i telekomunikacyjnych; usługi weryfikacji czeków; usługi emisji i wykupu czeków podróżnych i bonów turystycznych; świadczenie usług finansowych wspierających usługi sprzedaży detalicznej świadczone poprzez przenośne środki łączności, w tym obsługa płatności za pomocą urządzeń bezprzewodowych; świadczenie usług finansowych wspierających usługi sprzedaży detalicznej świadczone on-line, przez sieć lub inne elektroniczne środki komunikacji wykorzystujące informacje przetworzone elektronicznie w formę cyfrową; usługi wymiany pieniędzy, w szczególności bezpieczna wymiana pieniędzy, łącznie z gotówką elektroniczną, dostępną poprzez sieć komputerową za pomocą kart inteligentnych tzw. smartcards; usługi płatności rachunków świadczone przez stronę internetową; bankowość on-line; usługi finansowe świadczone za pomocą telefonu przez globalną sieć komputerową lub internet;

świadczenie usług finansowych przez globalną sieć komputerową lub internet.

(111) **221291** (220) 2007 11 29 (210) 333478
(151) 2009 10 07 (441) 2008 03 03

(732) Zakłady Farmaceutyczne POLFA-ŁÓDŹ Spółka Akcyjna, Łódź, PL.

(540) Formuła CalmSource

(510), (511) **05** preparaty farmaceutyczne o działaniu uspokajającym i nasennym, lecznicze ekstrakty roślinne, roślinne suplementy dietetyczne do celów medycznych, **29** ekstrakty roślinne do celów spożywczych nie zawarte w innych klasach, niemedyce roślinne suplementy dietetyczne nie zawarte w innych klasach, **30** ekstrakty roślinne do celów spożywczych nie zawarte w innych klasach, niemedyce roślinne suplementy dietetyczne nie zawarte w innych klasach.

(111) **221292** (220) 2007 11 29 (210) 333479
(151) 2009 10 07 (441) 2008 03 03

(732) Zakłady Farmaceutyczne POLFA-ŁÓDŹ Spółka Akcyjna, Łódź, PL.

(540) Formuła VisionSource

(510), (511) **05** preparaty farmaceutyczne polepszające jakość widzenia, nawilżające gałkę oczną; lecznicze ekstrakty roślinne, roślinne suplementy dietetyczne do celów medycznych, **29** ekstrakty roślinne do celów spożywczych nie zawarte w innych klasach, niemedyce roślinne suplementy dietetyczne nie zawarte w innych klasach, **30** ekstrakty roślinne do celów spożywczych nie zawarte w innych klasach, niemedyce roślinne suplementy dietetyczne nie zawarte w innych klasach.

(111) **221293** (220) 2007 12 04 (210) 333651
(151) 2009 08 07 (441) 2008 03 17

(732) FDJ Center Piotr Przewrocki, Rzeszów, PL.

(540)



Kolor znaku: błękitnoszary, czerwony, czarny, biały

(531) 2.9.1, 27.5.1, 29.1.14

(510), (511) **35** usługi prowadzenia ksiąg rachunkowych i podatkowych, przygotowywanie list płac, zeznań podatkowych, analiza kosztów, sporządzanie prognoz ekonomicznych, wycena działalności handlowej, doradztwo specjalistyczne w sprawach organizowania i prowadzenia działalności gospodarczej, doradztwo w zakresie zarządzania personelem, ekspertyzy w działalności handlowej i gospodarczej, usługi biura pośrednictwa pracy, usługi agencji reklamowej, doradztwo w zakresie organizacji i informatyzacji rachunkowości, badanie rynku i opinii publicznej, usługi reklamowe w tym za pośrednictwem sieci komputerowej, kompilacje informacji w komputerowych bazach danych, skomputeryzowane zarządzanie plikami, zarządzanie zbiorami informatycznymi, pozyskiwanie informacji do baz danych, usługi związane z: reprezentowaniem interesów handlowych podmiotów zagranicznych w kraju, usługi związane z pozyskiwaniem dotacji polegające na opracowaniu podań, biznes planów, analiz działalności gospodarczej, **41** usługi związane z: kształceniem ustawicznym dorosłych, nauczaniem w tym w formie pracowni specjalistycznych, publikowaniem tekstów i książek, organizowaniem szkoleń, sympozjów i konferencji, wystaw edukacyjnych, produkcją filmów i nagrań wideo, organizowaniem wszelkich form wypoczynku, rozrywki, rekreacji, poprawy kondycji fizycznej i sportu, **42** badania i analizy techniczne, usługi projektowania urbanistycznego, budowlanego, technologicznego, administrowanie stronami komputerowymi, udostępnianie baz danych, konwersja danych poprzez programy komputerowe, tworzenie programów komputerowych, serwis oprogramowania i jego konserwacja, tworzenie publikacji

internetowych, doradztwo w zakresie sprzętu komputerowego, usługi projektowania stron internetowych, wzornictwo przemysłowe, projektowanie wnętrz, projektowanie logotypów, **45** usługi prawnicze, usługi w zakresie własności intelektualnej i przemysłowej, usługi związane z opracowywaniem ekspertyz i opinii prawno-ekonomicznych, ekspertyz i opinii z zakresu prawa finansowego, podatkowego, ubezpieczeń, prawa pracy, oraz analiz prawno-ekonomicznych, prawno-finansowych, prawno-podatkowych zakończonych raportami.

(111) **221294** (220) 2007 12 27 (210) 334600
(151) 2009 10 09 (441) 2008 03 31

(732) Firma Usługowo-Handlowa Jacek Malepszy, Leszno, PL.

(540)



Kolor znaku: czarny, zielony, biały

(531) 3.5.7, 26.3.1, 26.4.1, 27.5.1, 29.1.13

(510), (511) **35** zgromadzenie na rzecz osób trzecich towarów pozwalających nabywcy na ich swobodne oglądanie i kupowanie w sklepie lub hurtowni z artykułami spożywczymi i przemysłowymi, w tym z materiałami budowlanymi, wyposażenia sanitarnego i sprzętu, zboża, pasz dla zwierząt, nawozów, roślin, kwiatów i nasion, **37** usługi budowlane, w tym: roboty drogowe, budowa mostów, budowa dróg kołowych, budowa dróg szynowych, roboty elektroenergetyczne, roboty telekomunikacyjne, roboty ziemne, roboty rozbiórkowe, budowa i konserwacja rurociągów i instalacji energetycznych, wodnych, sanitarnych i kanalizacyjnych, montaż rusztowań, usługi murarskie, tynkarskie, posadzkarskie, tapetowanie, prace wykończeniowe, wynajem sprzętu budowlanego, wynajem maszyn budowlanych, **39** usługi transportowe samochodowe i specjalistyczne, transport i wyładunek odpadów, transport nieczystości stałych i płynnych, wynajem samochodów ciężarowych i specjalistycznych środków transportu, **44** usługi dla rolnictwa, usługi dla ogrodnictwa, wypożyczanie sprzętu dla gospodarstw rolnych, wsiewanie nawozów, nasion i innych preparatów w rolnictwie.

(111) **221295** (220) 2007 12 31 (210) 334697
(151) 2009 10 09 (441) 2008 04 14

(732) Polski Związek Narciarski, Kraków, PL.

(540)



Kolor znaku: czerwony, biały

(531) 1.15.17, 1.15.24, 26.4.2, 29.1.1, 29.1.6

(510), (511) **35** ogłoszenia reklamowe, promocje sprzedaży, wynajmowanie powierzchni w tym części ubioru na cele reklamowe, **41** organizowanie obozów sportowych, obsługa urządzeń sportowych, organizowanie zawodów sportowych, prowadzenie szkoleń i treningów zawodników, prowadzenie szkoleń i treningów kadry instruktorskiej, prowadzenie szkoleń sportowych dla amatorów, obsługa obiektów sportowych, informowanie o imprezach rozrywkowych, usługi klubowe, organizowanie i obsługa konferencji, organizowanie i obsługa kongresów, organizowanie i prowadzenie zjazdów, **43** rezerwowanie noclegów, **45** licencjonowanie własności intelektualnej.

(111) **221296** (220) 2008 07 07 (210) 343168
 (151) 2009 10 06 (441) 2008 10 13
 (732) HOLIDAY PLANET Spółka Akcyjna, Płock, PL.
 (540) OKWAKACJE
 (510), (511) **35** promocja sprzedaży dla osób trzecich, **39** agencje turystyczne z wyjątkiem rezerwacji hoteli, pensjonatów, **43** usługi zaopatrzenia w żywność i napoje; tymczasowe zakwaterowanie.

(111) **221297** (220) 2008 07 09 (210) 343298
 (151) 2009 10 27 (441) 2008 10 13
 (732) ALMAR Spółka z ograniczoną odpowiedzialnością Spółka Komandytowa, Kraków, PL.
 (540) HOLDAMER
 (510), (511) **29** mleko i wyroby z mleka.

(111) **221298** (220) 2008 04 07 (210) 339249
 (151) 2009 08 19 (441) 2008 07 21
 (732) Porozumienie Radiowe Plus Spółka z ograniczoną odpowiedzialnością, Warszawa, PL.
 (540) KTO RANO WSTAJE
 (510), (511) **16** afisze, plakaty, albumy, broszury, czasopisma, gazety, kalendarze, książki, rysunki, katalogi, **35** prowadzenie usług w zakresie: badania opinii, rozprowadzania i dystrybucji materiałów reklamowych-próbek, druków, prospektów, broszur, reklamy za pośrednictwem sieci komputerowej, reklamy radiowej, reklamy telewizyjnej, reklamy filmowej, reklamy prasowej, reklamy korespondencyjnej, rozpowszechniania ogłoszeń reklamowych, publikowania tekstów reklamowych, informacji handlowej, pokazów towarów, organizowania wystaw w celach handlowych lub reklamowych, promocji sprzedaży dla osób trzecich, wyszukiwania informacji w plikach komputerowych dla osób trzecich, zarządzania zbiorami informatycznymi, **38** prowadzenie usług w zakresie: emisji i transmisji radiowej, emisji i transmisji telewizyjnej, przekazów satelitarnych, poczty elektronicznej, przesyłania informacji i wiadomości, przesyłania informacji tekstowej i obrazowej przy pomocy komputerów, rozpowszechniania programów radiowych i telewizyjnych, prowadzenia agencji informacyjnych dotyczących zbierania i przekazywania wiadomości, **41** prowadzenie usług w zakresie: edukacji z zakresu obsługi komputerów, edukacji z zakresu obsługi połączeń internetowych, organizowania konkursów edukacyjnych lub rozrywkowych, organizowania wystaw z dziedziny kultury lub edukacji, nauczania, rozrywki radiowej, rozrywki telewizyjnej, montażu programów radiowych lub telewizyjnych, produkcji tematycznych lub specjalistycznych słuchowisk lub widowisk, produkcji filmów, usług studia nagrań, fotoreportaży, obsługi konferencji i kongresów, informacji o imprezach rozrywkowych i rekreacji, publikowania książek, pisanie scenariuszy, mikro-wydawnictwa, wypożyczania nagrań wideo i dźwiękowych.

(111) **221299** (220) 2008 04 21 (210) 339944
 (151) 2009 09 17 (441) 2008 08 04
 (732) Fundacja Galerii Foksal, Warszawa, PL.
 (540) FUNDACJA GALERII FOKSAL
 (510), (511) **16** afisze, albumy, atlasy, periodyki, fotografie, mapy, kalendarze, katalogi, litograficzne przedmioty sztuki, obrazy, plany, prospekty, ryty, książki, rysunki, wydawnictwa z zakresu kultury i sztuki, **35** usługi agencyjne i przedstawicielskie, organizacja wystaw handlowych, organizowanie aukcji, pośrednictwo w handlu dziełami sztuki i antykami, usługi komisowe w zakresie dzieł sztuki i publikacji, **36** wycena dzieł sztuki i antyków, biżuterii, usługi komisowe, pośrednictwo finansowe, **41** organizacja pokazów i wystaw dzieł sztuki współczesnej, w tym malarstwa, rzeźby, rysunku, instalacji, filmów i performance<@150>ów.

(111) **221300** (220) 2008 04 09 (210) 339345
 (151) 2009 09 17 (441) 2008 07 21
 (732) UNILEVER POLSKA Spółka Akcyjna, Warszawa, PL.
 (540) AMINO. MIEJ ZAWSZE PRZY SOBIE
 (510), (511) **29** zupy błyskawiczne instant.

(111) **221301** (220) 2008 03 04 (210) 337617
 (151) 2009 08 05 (441) 2008 06 09

(732) Jan Kołodziej, Szczecin, PL.
 (540)



Kolor znaku: brązowy, jasnobrązowy, pomarańczowy
 (531) 2.1.8, 2.7.16, 29.1.13

(510), (511) **41** szkolenie w zakresie uprawiania jazdy na nartach i snowboardzie; organizacja i prowadzenie obozów sportowych i rekreacyjnych dla osób uprawiających narciarstwo; obsługa tras narciarskich; organizowanie balów; prowadzenie konkursów edukacyjnych w zakresie uprawiania sportów narciarskich; organizowanie przyjęć dla osób uprawiających sporty zimowe; organizowanie pokazów sprzętu i ubiorów narciarskich; publikowanie książek o tematyce narciarskiej; wypożyczanie sprzętu narciarskiego; organizacja wystaw związana z edukacją dotyczącą narciarstwa.

(111) **221302** (220) 2008 04 03 (210) 339123
 (151) 2009 08 12 (441) 2008 07 07
 (732) ROYAL SOFTWARE Radosław Wiewiór, Warszawa, PL.
 (540)



Kolor znaku: czerwony, czarny
 (531) 3.5.3, 27.5.1, 29.1.12

(510), (511) **09** urządzenia i przyrządy: naukowe, żeglarskie, geodezyjne, fotograficzne, kinematograficzne, optyczne, wagowe, pomiarowe, sygnalizacyjne, kontrolne, do ratowania życia, do celów dydaktycznych; urządzenia i przyrządy elektryczne przewodzące, przełączające, transformujące, akumulatorowe i kontrolno-sterujące, urządzenia do nagrywania, transmisji lub reprodukcji dźwięku lub obrazu; magnetyczne nośniki danych, płyty (dyski) z nagraniami; automaty sprzedające i mechanizmy do urządzeń uruchamianych przez wrzucenie monety; kasy sklepowe, maszyny liczące, sprzęt przetwarzający dane i komputery; urządzenia do gaszenia ognia, **35** usługi prowadzenia sklepu lub hurtowni, w tym sklepu internetowego w zakresie mebli, wyposażenia biurowego, komputerów oraz sprzętu telekomunikacyjnego; wynajem maszyn i urządzeń biurowych; pozyskiwanie informacji do komputerowych baz danych, systematyzacja, kompilacja danych w komputerowych bazach danych, zarządzanie zbiorami informatycznymi, sortowanie danych w bazach komputerowych, wyszukiwanie informacji w komputerowych bazach danych; doradztwo w zakresie zarządzania personalnego, rekrutacji, udostępniania personelu, **37** instalowanie, konserwacja, naprawy maszyn i urządzeń biurowych, księgujących, sprzętu komputerowego, **41** doradztwo w zakresie edukacji i kształcenia, organizowanie i prowadzenie szkoleń w zakresie oprogramowania i obsługi sprzętu komputerowego; usługi w zakresie kształcenia ustawicznego, **42** doradztwo w sprawach sprzętu komputerowego; analizy systemów komputerowych, programowanie, odzyskiwanie danych, projektowanie systemów komputerowych, tworzenie komputerowych baz danych, administrowanie bazami danych, konwersja danych lub dokumentów na formę elektroniczną, aktualizacja, instalacja, rozbudowa, konserwacja oprogramowania i systemów komputerowych; wypożyczanie sprzętu komputerowego, oprogramowania komputerowego; zarządzanie sprzedażą poprzez Internet; usługi informatyczne w zakresie projektowania witryn i serwisów informacyjnych, obsługa stron web i portali, działalność badawczo-rozwojowa.

(111) **221303** (220) 2008 04 11 (210) 339479
 (151) 2009 08 13 (441) 2008 07 21
 (732) PRODENTAL Centrum Zaopatrzenia Stomatologii
 i Medycyny Mieszko Cieśla, Rzeszów, PL.
 (540)

PRODENTAL
 CENTRUM ZAOPATRZENIA STOMATOLOGII I MEDYCYN

Kolor znaku: pomarańczowy, niebieski
 (531) 27.5.1, 29.1.12
 (510), (511) **35** usługi sprzedaży hurtowej i detalicznej materiałów
 stomatologicznych, protetycznych, farmaceutycznych i środków de-
 zynfekcyjnych, **41** szkolenia, organizacja kursów.

(111) **221304** (220) 2008 04 21 (210) 339949
 (151) 2009 08 07 (441) 2008 08 04
 (732) KAMIS-PRZYPRAWY S.A., Stefanowo, PL.
 (540) NA SPORTOWE EMOCJE PIKANTNY KETCHUP KAMIS-PEŁEN
 DORODNYCH POMIDORÓW OGNIŚCIE PRZYPRAWIONYCH
 (510), (511) **30** keczup (sos).

(111) **221305** (220) 2008 05 26 (210) 341307
 (151) 2009 08 14 (441) 2008 09 01
 (732) Polskie Radio-Regionalna Rozgłośnia w Poznaniu
 „Radio Merkur” Spółka Akcyjna, Poznań, PL.
 (540)

radio
102,7 FM

Kolor znaku: jasnozielony, ciemnoróżowy, szary
 (531) 26.1.1, 26.11.2, 26.11.12, 27.1.1, 27.5.1, 29.1.13
 (510), (511) **35** reklama radiowa, reklamy radiowe, **38** transmisja pro-
 gramów radiowych, radiofonia, **41** radiowe programy rozrywkowe,
 montaż programów radiowych i telewizyjnych, usługi reporterskie.

(111) **221306** (220) 2008 06 17 (210) 342319
 (151) 2009 09 21 (441) 2008 09 29
 (732) SMYK Spółka z o.o., Warszawa, PL.
 (540)

COOLCLUB
BABY

Kolor znaku: błękitny, biały
 (531) 26.4.1, 27.5.1, 29.1.12
 (510), (511) **25** odzież, futra, bielizna osobista, skarpety, rajstopy,
 apaszki, szaliki, rękawiczki, pończochy, T-shirty, bezrękawniki, bluzy,
 fartuchy, halki, getry, kalesony, kamizelki, kostiumy kąpielowe, kom-
 binezony, koszule, marynarki, palta, peleryny, piżamy, ubiory plażowe,
 podkoszulki, pulowery, swetry, spodnie, spódnice, sukienki,
 szlafroki, garnitury, kurtki, obuwie, boty, buty gimnastyczne, dREW-
 niaki, kalosze, sandały, pantofle, półbuty, cholewki do obuwia, buty
 piłkarskie, obcasy do butów, nakrycia głowy, berety, chusty, czapki,
 kapelusze.

(111) **221307** (220) 2008 06 17 (210) 342320
 (151) 2009 09 21 (441) 2008 09 29
 (732) SMYK Spółka z o.o., Warszawa, PL.

(540)

COOLCLUB
BABY

Kolor znaku: błękitny, szary, biały
 (531) 3.1.16, 27.5.1, 29.1.13
 (510), (511) **25** odzież, futra, bielizna osobista, skarpety, rajstopy,
 apaszki, szaliki, rękawiczki, pończochy, T-shirty, bezrękawniki, bluzy,
 fartuchy, halki, getry, kalesony, kamizelki, kostiumy kąpielowe, kombi-
 nezony, koszule, marynarki, palta, peleryny, piżamy, ubiory plażowe,
 podkoszulki, pulowery, swetry, spodnie, spódnice, sukienki, szlafroki,
 garnitury, kurtki, obuwie, boty, buty gimnastyczne, dREWniaki, kalosze,
 sandały, pantofle, półbuty, cholewki do obuwia, buty piłkarskie, obca-
 sy do butów, nakrycia głowy, berety, chusty, czapki, kapelusze.

(111) **221308** (220) 2008 06 17 (210) 342318
 (151) 2009 09 21 (441) 2008 09 29
 (732) SMYK Spółka z o.o., Warszawa, PL.
 (540)

COOLCLUB
COOL CLUB
CC

Kolor znaku: czerwony, szary, biały
 (531) 3.7.16, 5.13.7, 9.1.10, 27.5.1, 29.1.13
 (510), (511) **25** odzież, futra, bielizna osobista, skarpety, rajstopy,
 apaszki, szaliki, rękawiczki, pończochy, T-shirty, bezrękawniki, bluzy,
 fartuchy, halki, getry, kalesony, kamizelki, kostiumy kąpielowe, kombi-
 nezony, koszule, marynarki, palta, peleryny, piżamy, ubiory plażowe,
 podkoszulki, pulowery, swetry, spodnie, spódnice, sukienki, szlafroki,
 garnitury, kurtki, obuwie, boty, buty gimnastyczne, dREWniaki, kalosze,
 sandały, pantofle, półbuty, cholewki do obuwia, buty piłkarskie, obca-
 sy do butów, nakrycia głowy, berety, chusty, czapki, kapelusze.

(111) **221309** (220) 2008 06 17 (210) 342321
 (151) 2009 09 21 (441) 2008 09 29
 (732) SMYK Spółka z o.o., Warszawa, PL.
 (540)

COOLCLUB
COOL CLUB
CC

Kolor znaku: czerwony, biały
 (531) 3.7.16, 3.7.17, 5.13.7, 9.1.10, 27.5.1, 29.1.12

(510), (511) **25** odzież, futra, bielizna osobista, skarpety, rajstopy, apaszki, szaliki, rękawiczki, pończochy, T-shirty, bezrękawniki, bluzy, fartuchy, halki, getry, kalesony, kamizelki, kostiumy kąpielowe, kombinizony, koszule, marynarki, palta, peleryny, piżamy, ubiory plażowe, podkoszulki, pulowery, swetry, spodnie, spódnice, sukienki, szlafroki, garnitury, kurtki, obuwie, boty, buty gimnastyczne, drewniaki, kalosze, sandały, pantofle, półbuty, cholewki do obuwia, buty piłkarskie, obcasy do butów, nakrycia głowy, berety, chusty, czapki, kapelusze.

(111) **221310** (220) 2008 06 17 (210) 342322
 (151) 2009 09 21 (441) 2008 09 29
 (732) SMYK Spółka z o.o., Warszawa, PL.
 (540)



Kolor znaku: czerwony, zielony, żółty, ciemnoróżowy, błękitny, biały
 (531) 26.4.2, 27.5.1, 29.1.15

(510), (511) **25** odzież, futra, bielizna osobista, skarpety, rajstopy, apaszki, szaliki, rękawiczki, pończochy, T-shirty, bezrękawniki, bluzy, fartuchy, halki, getry, kalesony, kamizelki, kostiumy kąpielowe, kombinizony, koszule, marynarki, palta, peleryny, piżamy, ubiory plażowe, podkoszulki, pulowery, swetry, spodnie, spódnice, sukienki, szlafroki, garnitury, kurtki, obuwie, boty, buty gimnastyczne, drewniaki, kalosze, sandały, pantofle, półbuty, cholewki do obuwia, buty piłkarskie, obcasy do butów, nakrycia głowy, berety, chusty, czapki, kapelusze.

(111) **221311** (220) 2008 06 17 (210) 342323
 (151) 2009 09 21 (441) 2008 09 29
 (732) SMYK Spółka z o.o., Warszawa, PL.
 (540)



Kolor znaku: czerwony, biały

(531) 26.4.1, 27.5.1, 29.1.12

(510), (511) **25** odzież, futra, bielizna osobista, skarpety, rajstopy, apaszki, szaliki, rękawiczki, pończochy, T-shirty, bezrękawniki, bluzy, fartuchy, halki, getry, kalesony, kamizelki, kostiumy kąpielowe, kombinizony, koszule, marynarki, palta, peleryny, piżamy, ubiory plażowe, podkoszulki, pulowery, swetry, spodnie, spódnice, sukienki, szlafroki, garnitury, kurtki, obuwie, boty, buty gimnastyczne, drewniaki, kalosze, sandały, pantofle, półbuty, cholewki do obuwia, buty piłkarskie, obcasy do butów, nakrycia głowy, berety, chusty, czapki, kapelusze.

(111) **221312** (220) 2008 06 17 (210) 342324
 (151) 2009 09 21 (441) 2008 09 29
 (732) SMYK Spółka z o.o., Warszawa, PL.

(540)



Kolor znaku: czerwony, biały

(531) 26.4.1, 27.5.1, 29.1.12

(510), (511) **25** odzież, futra, bielizna osobista, skarpety, rajstopy, apaszki, szaliki, rękawiczki, pończochy, T-shirty, bezrękawniki, bluzy, fartuchy, halki, getry, kalesony, kamizelki, kostiumy kąpielowe, kombinizony, koszule, marynarki, palta, peleryny, piżamy, ubiory plażowe, podkoszulki, pulowery, swetry, spodnie, spódnice, sukienki, szlafroki, garnitury, kurtki, obuwie, boty, buty gimnastyczne, drewniaki, kalosze, sandały, pantofle, półbuty, cholewki do obuwia, buty piłkarskie, obcasy do butów, nakrycia głowy, berety, chusty, czapki, kapelusze.

(111) **221313** (220) 2008 06 17 (210) 342325
 (151) 2009 09 21 (441) 2008 09 29
 (732) SMYK Spółka z o.o., Warszawa, PL.
 (540)



Kolor znaku: czerwony, szary, biały

(531) 1.1.1, 1.1.3, 27.5.1, 29.1.13

(510), (511) **25** odzież, futra, bielizna osobista, skarpety, rajstopy, apaszki, szaliki, rękawiczki, pończochy, T-shirty, bezrękawniki, bluzy, fartuchy, halki, getry, kalesony, kamizelki, kostiumy kąpielowe, kombinizony, koszule, marynarki, palta, peleryny, piżamy, ubiory plażowe, podkoszulki, pulowery, swetry, spodnie, spódnice, sukienki, szlafroki, garnitury, kurtki, obuwie, boty, buty gimnastyczne, drewniaki, kalosze, sandały, pantofle, półbuty, cholewki do obuwia, buty piłkarskie, obcasy do butów, nakrycia głowy, berety, chusty, czapki, kapelusze.

(111) **221314** (220) 2008 06 17 (210) 342326
 (151) 2009 09 28 (441) 2008 09 29
 (732) SMYK Spółka z o.o., Warszawa, PL.
 (540)



Kolor znaku: błękitny, czerwony, żółty, zielony, niebieski, różowy, fioletowy, pomarańczowy, ciemnozielony, granatowy, biały

(531) 27.5.1, 29.1.15

(510), (511) **18** parasole, parasolki, paski skórzane, plecaki, w tym plecaki szkolne, portfele, portmonetki, torebki, **25** apaszki, bandany na szyję, berety, chusty, nakrycia głowy, czepki kąpielowe, fulary, kapelusze, krawaty, nauszники, osłony przed słońcem z daszkiem, paski odzieżowe, pasy do przechowywania pieniędzy, rękawiczki, szelki, **26** broszki, błyskotki do ubrań, kokardy do włosów, ozdoby do wło-

sów, spinki do włosów, szpilki do włosów, wsuwki do włosów, wstążki do włosów.

(111) **221315** (220) 2008 06 17 (210) 342327
 (151) 2009 09 21 (441) 2008 09 29
 (732) SMYK Spółka z o.o., Warszawa, PL.
 (540)

COOLCLUB
Accessories

Kolor znaku: czerwony, różowy, żółty, zielony, niebieski, fioletowy, pomarańczowy, błękitny, ciemnozielony, granatowy, biały

(531) 27.5.1, 29.1.15

(510), (511) **18** parasole, parasolki, paski skórzane, plecaki, w tym plecaki szkolne, portfele, portmonetki, torebki, **25** apaszki, bandany na szyję, berety, chusty, nakrycia głowy, czepki kąpielowe, fulary, kapelusze, krawaty, nauszniki, osłony przed słońcem z daszkiem, paski odzieżowe, pasy do przechowywania pieniędzy, rękawiczki, szelki, **26** broszki, błyskotki do ubrań, kokardy do włosów, ozdoby do włosów, spinki do włosów, szpilki do włosów, wsuwki do włosów, wstążki do włosów.

(111) **221316** (220) 2008 06 23 (210) 342526
 (151) 2009 10 15 (441) 2008 09 29
 (732) Łużyckie Centrum Ubezpieczeniowo-Kredytowe Spółka z o.o., Zgorzelec, PL.
 (540)



Kolor znaku: czerwony, zielony, biały

(531) 26.4.2, 26.4.9, 27.5.1, 29.1.13

(510), (511) **36** usługi ubezpieczeniowe, usługi finansowe, doradztwo w sprawach ubezpieczeniowych i finansowych, pośrednictwo ubezpieczeniowe i finansowe, **39** prowadzenie agencji turystycznej, **43** rezerwowanie hoteli i pensjonatów.

(111) **221317** (220) 2008 07 18 (210) 343739
 (151) 2009 10 29 (441) 2008 10 27
 (732) AAT HOLDING Spółka z ograniczoną odpowiedzialnością, Warszawa, PL.
 (540)



(531) 24.17.5, 26.4.2, 27.5.1

(510), (511) **09** baterie elektryczne, baterie galwaniczne, baterie słoneczne, baterie do latarek kieszonkowych, akumulatory elektryczne, akumulatory elektryczne do pojazdów, skrzynki akumulatorowe, kwasomierze do akumulatorów, gaśnice, rękawice do ochrony przed wypadkami.

(111) **221318** (220) 2008 07 23 (210) 343967
 (151) 2009 08 05 (441) 2008 10 27
 (732) Mariusz Klimek, Chorzów, PL.

(540)



Kolor znaku: czerwony i jego odcienie, czarny

(531) 26.3.1, 27.5.1, 29.1.13

(510), (511) **25** odzież, bielizna, obuwie, nakrycia głowy.

(111) **221319** (220) 2008 07 28 (210) 344119
 (151) 2009 10 28 (441) 2008 11 10
 (732) Wytwórcza Spółdzielnia Pracy „SPOŁEM”, Kielce, PL.
 (540)



Kolor znaku: zielony, złoty, granatowy, biały, fioletowy, żółty, czarny, kremowy, różowy, brązowy

(531) 5.9.21, 8.5.1, 9.1.10, 24.9.2, 27.5.1, 29.1.15

(510), (511) **30** sosy, sosy do mięs, sosy sałatkowe.

(111) **221320** (220) 2008 07 28 (210) 344120
 (151) 2009 10 28 (441) 2008 11 10
 (732) Wytwórcza Spółdzielnia Pracy „SPOŁEM”, Kielce, PL.
 (540)



Kolor znaku: zielony i jego odcienie, złoty, biały, żółty, czarny, różowy, kremowy, pomarańczowy

(531) 5.9.6, 5.9.19, 8.5.1, 9.1.10, 24.9.2, 27.5.1, 29.1.15

(510), (511) **30** sosy, sosy do mięs, sosy sałatkowe.

(111) **221321** (220) 2008 07 28 (210) 344121
 (151) 2009 10 28 (441) 2008 11 10
 (732) Wytwórcza Spółdzielnia Pracy „SPOŁEM”, Kielce, PL.

(540)



Kolor znaku: czerwony, czerwonobrazowy, jasnokremowy, czarny, beżowy i jego odcienie, biały, złoty, brązowy
(531) 5.7.1, 9.1.10, 24.9.2, 26.1.2, 27.5.1, 29.1.15
(510), (511) **30** musztardy.

(111) **221322** (220) 2008 07 28 (210) 344122
(151) 2009 10 28 (441) 2008 11 10
(732) Wytwórcza Spółdzielnia Pracy „SPOŁEM”, Kielce, PL.
(540)



Kolor znaku: czerwony i jego odcienie, złoty, fioletowy i jego odcienie, biały, żółty, czarny, ciemnogrnatowy
(531) 5.7.14, 5.9.17, 9.1.10, 24.9.2, 26.1.2, 27.5.1, 29.1.15
(510), (511) **30** keczup.

(111) **221323** (220) 2008 07 28 (210) 344123
(151) 2009 10 28 (441) 2008 11 10
(732) Wytwórcza Spółdzielnia Pracy „SPOŁEM”, Kielce, PL.
(540)



Kolor znaku: żółty, biały, fioletowy i jego odcienie, czerwony, czarny, zielony i jego odcienie
(531) 5.9.6, 9.1.10, 24.9.2, 26.1.2, 26.4.2, 27.5.1, 29.1.15
(510), (511) **30** majonezy.

(111) **221324** (220) 2008 07 28 (210) 344124
(151) 2009 10 22 (441) 2008 11 10
(732) Wytwórcza Spółdzielnia Pracy „SPOŁEM”, Kielce, PL.

(540)



Kolor znaku: zielony i jego odcienie, złoty, czerwonobrazowy, biały, żółty, czarny, różowy, czerwony
(531) 5.9.17, 5.9.21, 8.5.1, 9.1.10, 24.9.2, 26.1.2, 27.5.1, 29.1.15
(510), (511) **30** sosy, sosy do mięs, sosy sałatkowe.

(111) **221325** (220) 2008 07 28 (210) 344126
(151) 2009 10 28 (441) 2008 11 10
(732) Wytwórcza Spółdzielnia Pracy „SPOŁEM”, Kielce, PL.
(540)



Kolor znaku: zielony i jego odcienie, biały, żółty, czarny, kremowy, różowy, złoty, fioletowy i jego odcienie
(531) 5.9.6, 8.1.1, 8.5.1, 9.1.10, 24.9.2, 26.1.2, 27.5.1, 29.1.15
(510), (511) **30** sosy, sosy do mięs, sosy sałatkowe.

(111) **221326** (220) 2008 08 06 (210) 344576
(151) 2009 10 29 (441) 2008 11 10
(732) KRYNICA VITAMIN Spółka z o.o., Warszawa, PL.
(540)



Kolor znaku: czarny, czerwony, szary, biały
(531) 3.1.16, 27.5.1, 29.1.14
(510), (511) **32** napoje energetyczne.

(111) **221327** (220) 2007 05 24 (210) 325651
 (151) 2009 10 08 (441) 2007 09 03
 (732) DEXOL Kalinowski, Bródza Spółka Jawna, Kraków, PL.
 (540)



Kolor znaku: czarny, czerwony

(531) 27.5.1, 29.1.12

(510), (511) **02** preparaty chłodnicze, środki do chłodzenia silników w pojazdach, płyny hamulcowe, płyny do obwodów hydraulicznych, płyny do układu kierowniczego ze wspomaganiami, smary przeciwrdzewne, **03** środki myjące i czyszczące do pojazdów, wyroby kosmetyczne i toaletowe, kosmetyki stosowane do mycia, czyszczenia i polerowania pojazdów, **04** benzyna, paliwo do Diesla, dodatki niechemiczne do paliw silnikowych, paliwo gazowe, nafta, oleje napędowe, oleje silnikowe, oleje do smarowania, smary, oleje przeciwrdzewne, oleje przemysłowe, **35** sprzedaż hurtowa i detaliczna oraz za pośrednictwem Internetu: pojazdów mechanicznych, sprzedaż części i akcesoriów do pojazdów, sprzedaż paliw ciekłych, stałych i gazowych, sprzedaż metali i chemikaliów przemysłowych, sprzedaż żywności, sprzedaż wyrobów chemicznych, badanie rynku, sprzedaż mebli, wyposażenia biurowego, komputerów oraz sprzętu telekomunikacyjnego, wypożyczanie maszyn i urządzeń dla biura, usługi agencji reklamowych, dystrybucja materiałów reklamowych, organizowanie targów w celach reklamowych lub handlowych, sprzedaż olejów i smarów motoryzacyjnych, a także dla przemysłu oraz jako komponenty do maszyn, sprzedaż preparatów chłodniczych, środków do chłodzenia silników w pojazdach, płynów hamulcowych, płynów do obwodów hydraulicznych, płynów do układu kierowniczego ze wspomaganiami, smarów przeciwrdzewnych, sprzedaż kosmetyków, środków czyszczących i myjących dla pojazdów, sprzedaż płynów do spryskiwaczy, **36** agencje nieruchomości, dzierżawa nieruchomości, wycena nieruchomości, administrowanie i zarządzanie nieruchomościami, agencje pośrednictwa w handlu nieruchomościami, wycena nieruchomości, wynajem nieruchomości, usługi developerskie, udzielanie kredytów, pośrednictwo finansowe, **37** nadzór budowlany, informacja budowlana, mycie samochodów, naprawa pojazdów, smarowanie pojazdów, usługi stacji obsługi pojazdów, wznoszenie budynków, roboty budowlane, wynajem sprzętu budowlanego, **39** wypożyczanie pojazdów, transport, magazynowanie towarów.

(111) **221328** (220) 2007 08 17 (210) 329059
 (151) 2009 10 05 (441) 2007 11 26
 (732) Tomasz Suchanek, Opole, PL.
 (540)



(531) 5.1.1, 27.5.1

(510), (511) **36** usługi związane z wynajmem apartamentów, **42** usługi tworzenia i utrzymywania stron internetowych dla osób trzecich, usługi dostarczania wyszukiwarek internetowych, usługi wypożyczenia serwerów (hosting), **43** usługi rezerwacji apartamentów.

(111) **221329** (220) 2008 01 16 (210) 335217
 (151) 2009 08 18 (441) 2008 04 28
 (732) „IMMO-LUX” Sp. z o.o., Warszawa, PL.
 (540) immo-lux

(510), (511) **16** afisze i plakaty, albumy, blankiety, broszury, czasopisma, czcionki [cyfry i litery], druki, drukarskie klisze, fotografie, gazety, kalendarze, katalogi, komiksy, książki, mapy, matryce drukarskie, odbitki graficzne, periodyki, plany, podręczniki, prospekty, publikacje, reprodukcje graficzne, rysunki, śpiewniki, **35** agencje reklamowe, analizy kosztów, badania rynku, doradztwo specjalistyczne w sprawach działalności gospodarczej, doradztwo w zakresie

prowadzenia działalności gospodarczej, doradztwo w zakresie zarządzania personalnego, dystrybucja próbek, druków, prospektów, broszur reklamowych; doradztwo w zakresie organizacji i zarządzania w działalności gospodarczej, działalność w zakresie zarządzania holdingami, ekspertyzy w działalności gospodarczej, informacja o działalności gospodarczej, komputerowe zarządzanie plikami, materiały reklamowe, obróbka tekstów, organizowanie targów, organizowanie wystaw w celach handlowych lub reklamowych, pokazy towarów, pomoc w prowadzeniu działalności gospodarczej, pomoc w zakresie zarządzania działalnością gospodarczą, pozyskiwanie informacji o działalności gospodarczej, pozyskiwanie i systematyzacja danych do komputerowych baz danych, prognozy ekonomiczne, publikowanie tekstów reklamowych, reklama za pośrednictwem sieci komputerowej, rozpowszechnianie ogłoszeń reklamowych, reklamy, reklamy korespondencyjne, reklamy prasowe, reklamy radiowe, reklamy telewizyjne, sortowanie danych w bazach komputerowych, telefoniczne udzielanie informacji handlowej, uaktualnianie materiału reklamowego, wynajmowanie powierzchni na cele reklamowe, wypożyczanie materiału reklamowego, wynajmowanie miejsc na umieszczanie ogłoszeń lub reklam, wynajem czasu reklamowego we wszystkich środkach przekazu, wypożyczanie materiałów reklamowych, zarządzanie hotelami, zarządzanie zbiorami informatycznymi, **36** agencje mieszkaniowe, agencje pośrednictwa w handlu nieruchomościami, dzierżawa majątku nieruchomego, kupno i sprzedaż nieruchomości, operacje finansowe, pośrednictwo w sprawach majątku nieruchomego, sponsorowanie finansowe, sporządzanie umów najmu, tworzenie kapitałów, wycena nieruchomości, wynajmowanie mieszkań, wynajmowanie pomieszczeń biurowych, wynajmowanie nieruchomości, zarządzanie majątkiem nieruchomym, zarządzanie nieruchomościami mieszkalnymi, zarządzanie nieruchomościami niemieszkalnymi, sprzedaż nieruchomości, **37** budownictwo ogólne i specjalistyczne, budownictwo przemysłowe, budowa i naprawy magazynów, czyszczenie budynków od wewnątrz i od wewnątrz, informacja budowlana, instalowanie i naprawa urządzeń elektrycznych, instalowanie i naprawa telefonów, inżynieria wodna i lądowa, montaż rusztowań, nadzór budowlany, przygotowanie terenu pod budowę, rozbiora budynków, tapetowanie, tyndkowanie, układanie nawierzchni drogowych, uszczelnianie budynków, wykonywanie robót budowlanych wykończeniowych, wznoszenie kompletnych obiektów budowlanych lub ich części, **40** druk sitowy, drukarnie, drukowanie litograficzne, drukowanie offsetowe, drukowanie rysunków, drukowanie gazet, drukowanie czasopism i wydawnictw periodycznych, działalność poligraficzna, introligatorstwo, obróbka papieru, składanie tekstu dla celów drukarskich, wykonywanie płyt drukarskich, **41** informacja o imprezach rozrywkowych, informacja o imprezach sportowych, informacja o rekreacji, informacja o rozrywce, informacja o wypoczynku, kultura fizyczna, obsługa pól golfowych, obsługa urządzeń sportowych, organizowanie obozów sportowych, organizowanie i prowadzenie zawodów sportowych, parki rozrywki, prowadzenie sal gimnastycznych i siłowni, publikowanie książek, publikowanie tekstów, rozrywka, usługi instruktorów i trenerów sportowych i rekreacyjnych, wypożyczanie sprzętu sportowego z wyjątkiem pojazdów, wynajmowanie kortów tenisowych, wynajmowanie stadionów, wynajmowanie boisk, wynajmowanie sal treningowych, **43** bary szybkiej obsługi, domy turystyczne, hotele, kafeterie, kawiarnie, motele, pensjonaty, przygotowywanie dań (żywność i napoje) na zamówienie oraz ich dostawa, restauracje, restauracje samoobsługowe, rezerwacje hotelowe, rezerwacja kwater, rezerwacja miejsc w pensjonatach, rezerwowanie i wynajmowanie noclegów, stołówki, usługi barowe, wynajmowanie mieszkań na pobyt czasowy, wynajmowanie sal na posiedzenia.

(111) **221330** (220) 2008 01 23 (210) 335554
 (151) 2009 08 12 (441) 2008 04 28
 (732) „REHAMIL” Kamil Woźniewski, Dargosław, PL.
 (540) REHAMIL

(510), (511) **07** windy inne niż wyciągi narciarskie, transporter mechaniczny do wózków inwalidzkich, **10** artykuły ortopedyczne, **12** wózki inwalidzkie.

(111) **221331** (220) 2008 02 07 (210) 336261
 (151) 2009 08 25 (441) 2008 05 12
 (732) INCOSA Spółka z o.o., Kędzierzyn-Koźle, PL.
 (540) incosa

(510), (511) **09** aparaty i instrumenty do rejestracji zagrożeń w komunikacji drogowej i kolejowej oraz do przekazywania optycznych i akustycznych ostrzeżeń o tych zagrożeniach; aparatura dla zapewnienia bezpieczeństwa w ruchu kolejowym i drogowym; elektryczna aparatura kontrolno-sterująca; elektrodynamiczna aparatura do zdolnego sterowania sygnałami; urządzenia do odtwarzania sygnałów dźwiękowych i świetlnych; optyczne i magnetyczne nośniki informacji; osłony do ochrony twarzy robotników; kaski ochronne; przyrządy i urządzenia pomiarowe; urządzenia do pomiaru odległości; urządzenia do przetwarzania informacji; przyrządy do rejestrowania czasu i odległości, **37** instalowanie i naprawa urządzeń do rejestracji zagrożeń w komunikacji drogowej i kolejowej oraz do przekazywania optycznych i akustycznych ostrzeżeń o tych zagrożeniach; instalowanie i naprawa aparatury dla zapewnienia bezpieczeństwa w ruchu kolejowym i drogowym; wynajem urządzeń do rejestracji zagrożeń w komunikacji drogowej i kolejowej oraz do przekazywania optycznych i akustycznych ostrzeżeń o tych zagrożeniach; wynajem aparatury dla zapewnienia bezpieczeństwa w ruchu kolejowym i drogowym; prace remontowo-budowlane przy torowiskach i drogach, **42** usługi dotyczące projektowania i aktualizacji sprzętu i oprogramowania komputerowego; konwersja danych lub dokumentów na formę elektroniczną wypożyczanie oprogramowania komputerowego; opracowywanie projektów technicznych.

(111) **221332** (220) 2008 04 01 (210) 339012
(151) 2009 08 11 (441) 2008 07 07

(732) PODRAVKA prehrambena industrija d.d., Koprivnica, HR.
(540) WARZYWKO. NAJWARZYWNIEJSZE W KUCHNI
(510), (511) **29** mięso, ryby, drób, dziczyzna; ekstrakty mięsne; konserwowane, mrożone, suszone i gotowane owoce i warzywa; galaretki, dżemy, kompoty; jaja, mleko, produkty mleczne; oleje i tłuszcze jadalne, **30** kawa, herbata, kakao, cukier, ryż, tapioka, sago, kawa nienaturalna; mąka i produkty zbożowe, chleb, wyroby cukiernicze i słodczyce, lody; miód, melasa (syropy); drożdże, proszek do pieczenia; sól, musztarda; ocet, sosy (przyprawy); przyprawy, lód.

(111) **221333** (220) 2008 04 14 (210) 339558
(151) 2009 09 11 (441) 2008 07 21

(732) Biuro Informatyki Stosowanej FORMAT Jacek Wójcik, Legnica, PL.
(540) SAM
(510), (511) **09** aparatura do przetwarzania informacji, interfejsy, komputery, komputery przenośne, maszyny księgujące, modemy, komputery pokładowe, urządzenia peryferyjne komputerowe, kasy rejestrujące, software dla komputerów, gry działające wyłącznie z odbiornikiem telewizyjnym, urządzenia do gier, gry komputerowe, **35** rachunkowość, ekspertyzy w działalności gospodarczej, doradztwo w zakresie prowadzenia działalności gospodarczej, analizy kosztów, przygotowywanie zeznań podatkowych, prowadzenie ksiąg rachunkowych, usługi sporządzania dokumentacji, **42** administrowanie stronami komputerowymi, analizy systemów komputerowych, badania techniczne, doradztwo w sprawach sprzętu komputerowego, instalacje oprogramowania komputerowego, aktualizacja oprogramowania komputerowego, odzyskiwanie danych, powielanie oprogramowania, programowanie, projektowanie systemów komputerowych, projektowanie oprogramowania komputerowego, wypożyczanie oprogramowania, konserwacja oprogramowania komputerowego, konwersja danych przez programy komputerowe, opracowywanie projektów technicznych, tworzenie i utrzymywanie stron internetowych dla osób trzecich.

(111) **221334** (220) 2008 04 14 (210) 339588
(151) 2009 08 05 (441) 2008 07 21

(732) SaltPepper Brand Design s.c. Aleksander Koczy, Grzegorz Brzóska, Warszawa, PL.
(540) SaltPepper
(510), (511) **35** usługi agencji reklamowej; analizy kosztów; usługi dotyczące badania rynku i badania opinii publicznej; badania jakościowe w dziedzinie marketingu, reklamy; doradztwo specjalistyczne w sprawie reklamy, badań marketingowych, strategii budowania i kreacji marki; usługi dotyczące pozycjonowania marek; dystrybucja materiałów reklamowych; marketingowe ekspertyzy z działalności

gospodarczej; usługi związane z systematyzacją i pozyskiwaniem danych do komputerowych baz danych; uaktualnianie materiałów reklamowych; usługi związane z obróbką tekstów reklamowych; opracowywanie biznesplanów; pokazy towarów; pomoc w prowadzeniu działalności gospodarczej; organizowanie wystaw w celach handlowych i reklamowych; reklama za pośrednictwem sieci komputerowej; wycena i kalkulacje inwestycji związanych z reklamą; profesjonalne zarządzanie działalnością artystyczną; fotokopiowanie; kompleksowe usługi dotyczące profesjonalnego przygotowywania i/lub produkcji reklam radiowych, telewizyjnych, prasowych, reklam wizualnych zewnętrznych i różnych form reklamy na różnego rodzaju nośnikach; badania etnograficzne; strategia komunikacji marki; usługi dotyczące analizy i audytu otoczenia konkurencyjnego; pośrednictwo handlowe polegające na kojarzeniu kontrahentów; wykonywanie fotografii reklamowej i informacyjnej; projektowanie treści reklamowej; wykonywanie materiałów reklamowych i doradztwo w zakresie całego systemu identyfikacji, rozgłosu informacyjnego i promocji firmy; projektowanie i wykonywanie ekspozycji reklamowych na targach, wystawach, pokazach i konferencjach oraz upominków reklamowych poprzez zewnętrzne uzupełnianie przedmiotu oznaczeniem identyfikującym firmę, **42** administrowanie stronami komputerowymi; analizy systemów komputerowych; usługi związane z projektowaniem i wykonywaniem prezentacji multimedialnych dla osób trzecich; usługi artystów grafików; konwersja danych lub dokumentów na formę elektroniczną; opracowywanie i aranżacja projektów graficznych logotypów i innych form identyfikacji wizualnej przedsiębiorstw; projektowanie katalogów, ulotek reklamowych dwu i trójwymiarowych; projektowanie opakowań; usługi związane z projektowaniem stron internetowych; usługi związane z projektowaniem materiałów poligraficznych; usługi związane z tworzeniem stron internetowych, portali i systemów internetowych; usługi związane z projektowaniem, aranżacją i tworzeniem przedmiotów dotyczących wzornictwa przemysłowego, **43** usługi związane z prowadzeniem lokali gastronomicznych takich jak restauracje, restauracje i bary samoobsługowe, snack-bary, puby, kawiarnie, kafeterie; hotele; pensjonaty; wypożyczanie krzeseł, stołów, bielizny stołowej i szklanej zastawy stołowej; usługi cateringowe; wynajmowanie sal na różnego rodzaju uroczystości.

(111) **221335** (220) 2008 04 14 (210) 339589
(151) 2009 08 05 (441) 2008 07 21

(732) Salt and Pepper Spółka z o.o., Warszawa, PL.
(540)



(531) 26.3.4, 27.5.1

(510), (511) **16** afisze, plakaty; albumy; makiety architektoniczne; broszury; koperty na butelki z kartonu lub papieru; opakowania do butelek z kartonu lub papieru; chorągiewki papierowe; czasopisma; obwoluty, okładki papierowe na dokumenty; materiały drukowane; etykiety nie z materiału tekstylnego; folia z tworzywa sztucznego do pakowania; druki, odbitki graficzne; reprodukcje graficzne; kalendary; wyroby z kartonu; naklejki adresowe; notesy; papier w arkuszach; pudełka kartonowe lub papierowe; torebki do pakowania z papieru lub tworzyw sztucznych; kartki okolicznościowe, **35** usługi agencji reklamowej; analizy kosztów; usługi dotyczące badania rynku i badania opinii publicznej; badania jakościowe w dziedzinie marketingu, reklamy; doradztwo specjalistyczne w sprawie reklamy, badań marketingowych, strategii budowania i kreacji marki; usługi dotyczące pozycjonowania marek; dystrybucja materiałów reklamowych; marketingowe ekspertyzy z działalności gospodarczej; usługi związane z systematyzacją i pozyskiwaniem danych do komputerowych baz danych; uaktualnianie materiałów reklamowych; usługi związane z obróbką tekstów reklamowych; opracowywanie biznesplanów; pokazy towarów; pomoc w prowadzeniu działalności gospodarczej;

organizowanie wystaw w celach handlowych i reklamowych; reklama za pośrednictwem sieci komputerowej; wycena i kalkulacje inwestycji związanych z reklamą; profesjonalne zarządzanie działalnością artystyczną; fotokopiowanie; kompleksowe usługi dotyczące profesjonalnego przygotowywania i/lub produkcji reklam radiowych, telewizyjnych, prasowych, reklam wizualnych zewnętrznych i różnych form reklamy na różnego rodzaju nośnikach; badania etnograficzne; strategia komunikacji marki; usługi dotyczące analizy i audytu otoczenia konkurencyjnego; pośrednictwo handlowe polegające na kojarzeniu kontrahentów; wykonywanie fotografii reklamowej i informacyjnej; projektowanie treści reklamowej; wykonywanie materiałów reklamowych i doradztwo w zakresie całego systemu identyfikacji, rozgłosu informacyjnego i promocji firmy; projektowanie i wykonywanie ekspozycji reklamowych na targach, wystawach, pokazach i konferencjach oraz upominków reklamowych poprzez zewnętrzne uzupełnianie przedmiotu oznaczeniem identyfikującym firmę, **42** administrowanie stronami komputerowymi; analizy systemów komputerowych; usługi związane z projektowaniem i wykonywanie prezentacji multimedialnych dla osób trzecich; usługi artystów grafików; konwersja danych lub dokumentów na formę elektroniczną; opracowywanie i aranżacja projektów graficznych logotypów i innych form identyfikacji wizualnej przedsiębiorstw; projektowanie katalogów, ulotek reklamowych dwu i trójwymiarowych; projektowanie opakowań; usługi związane z projektowaniem stron internetowych; usługi związane z projektowaniem materiałów poligraficznych; usługi związane z tworzeniem stron internetowych, portali i systemów internetowych; usługi związane z projektowaniem, aranżacją i tworzeniem przedmiotów dotyczących wzornictwa przemysłowego.

(111) **221336** (220) 2008 04 16 (210) 339732
(151) 2009 10 07 (441) 2008 07 21
(732) Paulina Długosz, Warszawa, PL.
(540) Mały Człowiek-wychowanie przedszkolne metodą Pauliny Długosz
(510), (511) **41** usługi w zakresie edukacji, nauczania, nauczania języków obcych, organizowania szkoleń, wyjazdów wakacyjnych, obozów, pokazów kulturalnych i naukowych, imprez kulturalnych, świetlice, kluby, domy kultury prowadzące pozaszkolne formy kształcenia, edukacyjne usługi przedszkola, usługi wydawnicze, **43** usługi w zakresie opieki nad dziećmi, usługi opiekuńcze świadczone przez przedszkola, **45** usługi dotyczące licencjonowania i doradztwa w zakresie własności intelektualnej.

(111) **221337** (220) 2008 04 16 (210) 339733
(151) 2009 10 07 (441) 2008 07 21
(732) Paulina Długosz, Warszawa, PL.
(540) Świat pisma-World of signs
(510), (511) **41** usługi w zakresie edukacji, nauczania, nauczania języków obcych, organizowania szkoleń, wyjazdów wakacyjnych, obozów, pokazów kulturalnych i naukowych, imprez kulturalnych, usługi wydawnicze.

(111) **221338** (220) 2008 04 16 (210) 339735
(151) 2009 10 07 (441) 2008 07 21
(732) Paulina Długosz, Warszawa, PL.
(540) Gimnastyka buzi i języka-mouth gym.
(510), (511) **41** usługi w zakresie edukacji, nauczania, nauczania języków obcych, organizowania szkoleń, wyjazdów wakacyjnych, obozów, pokazów kulturalnych i naukowych, imprez kulturalnych, usługi wydawnicze, **45** usługi dotyczące licencjonowania i doradztwa w zakresie własności intelektualnej.

(111) **221339** (220) 2008 04 16 (210) 339738
(151) 2009 10 07 (441) 2008 07 21
(732) Paulina Długosz, Warszawa, PL.
(540) rodzice i ja-parents & me
(510), (511) **41** usługi w zakresie edukacji, nauczania, nauczania języków obcych, organizowania szkoleń, wyjazdów wakacyjnych, obozów, pokazów kulturalnych i naukowych, imprez kulturalnych, usługi wydawnicze, **45** usługi dotyczące licencjonowania i doradztwa w zakresie własności intelektualnej.

(111) **221340** (220) 2008 04 16 (210) 339739
(151) 2009 10 07 (441) 2008 07 21
(732) Paulina Długosz, Warszawa, PL.
(540) Atrakcyjny piątek-Attractive friday
(510), (511) **41** usługi w zakresie edukacji, nauczania, nauczania języków obcych, organizowania szkoleń, wyjazdów wakacyjnych, obozów, pokazów kulturalnych i naukowych, imprez kulturalnych, usługi wydawnicze.

(111) **221341** (220) 2008 04 16 (210) 339740
(151) 2009 10 07 (441) 2008 07 21
(732) Paulina Długosz, Warszawa, PL.
(540) Piękna mama-preety mum
(510), (511) **44** usługi świadczone przez salony fryzjerskie i salony piękności.

(111) **221342** (220) 2008 04 21 (210) 339953
(151) 2009 08 07 (441) 2008 08 04
(732) EXTERNAL SERVICES Spółka z o.o., Poznań, PL.
(540)



Kolor znaku: niebieski, szary

(531) 26.13.25, 27.5.1, 29.1.12
(510), (511) **35** usługi w zakresie doradztwa i pomocy w organizowaniu, prowadzeniu i zarządzaniu działalnością gospodarczą; informacja i ekspertyzy o działalności gospodarczej; pośrednictwo pracy, pomoc w rekrutacji personelu i w zarządzaniu kadrami pracowniczymi; usługi w zakresie rachunkowości, prowadzenie ksiąg, statystyki, sprawozdań; prognozowanie ekonomiczne, **36** usługi finansowe; usługi w zakresie doradztwa, analiz, informacji, operacji finansowych; usługi w zakresie tworzenia i pozyskiwania funduszy, kredytowania, inwestycji kapitałowych, **45** usługi prawne.

(111) **221343** (220) 2008 04 24 (210) 340146
(151) 2009 08 05 (441) 2008 08 04
(732) „MNIAM-MNIAM” Marek Maciejczyk, Piaseczno, PL.
(540)



Kolor znaku: biały, szary, czerwony, czarny

(531) 1.15.15, 5.7.13, 26.4.9, 26.4.17, 27.5.1, 29.1.14
(510), (511) **41** usługi w zakresie nauczania, kształcenia i rozrywki oraz w zakresie działalności kulturalnej i sportowej; organizowanie i obsługa: konferencji, seminariów, sympozjów, zjazdów; organizowanie imprez kulturalnych, sportowych i rozrywkowych dla dzieci i młodzieży, usługi związane z organizacją wypoczynku, **43** usługi zaopatrzenia w żywność i napoje; usługi gastronomiczne; restauracje, pizzerie, kawiarnie, cukiernie, bary, stołówki; usługi cateringowe, przygotowywanie dań (żywność, napoje) na zamówienie oraz ich dostawa; tymczasowe zakwaterowanie, hotele, motele, pensjonaty.

(111) **221344** (220) 2008 05 09 (210) 340676
(151) 2009 10 08 (441) 2008 08 18
(732) Krzysztof Jerzy Krawczyk, Aleksandrów Łódzki, PL.

(540)



Kolor znaku: zielony, czarny

(531) 1.5.1, 2.7.12, 27.5.1, 29.1.12

(510), (511) **35** usługi impresariów w działalności artystycznej, **41** organizowanie konkursów edukacyjnych lub rozrywkowych, organizowanie zawodów sportowych.

(111) **221345** (220) 2008 05 14 (210) 340938
 (151) 2009 10 29 (441) 2008 08 18
 (732) Rautaruukki Oyj, Helsinki, FI.
 (540)



Kolor znaku: ciemnoróżowy, biały, czarny

(531) 26.3.23, 26.4.2, 27.5.1, 29.1.13

(510), (511) **06** metale nieszlachetne i ich stopy; budowlane materiały metalowe; przenośne metalowe konstrukcje budowlane; materiały metalowe do budowy szlaków kolejowych; przewody nieelektryczne i przewody drutowe z metali nieszlachetnych; drobne wyroby żelazne, pojedyncze drobne wyroby metalowe; rury i rurki metalowe, kasy pancerne; towary z metali nieszlachetnych nie ujęte w innych klasach; rudy (kruszcze), **19** materiały budowlane niemetalowe; rury sztywne niemetalowe stosowane w budownictwie; asfalt, smoła i bitumy; budynki przenośne niemetalowe; pomniki niemetalowe, **37** usługi budowlane; naprawa i instalacja dachów, pokrywanie dachów, usługi dekarские.

(111) **221346** (220) 2008 05 21 (210) 341229
 (151) 2009 10 06 (441) 2008 09 01
 (732) Sopockie Towarzystwo Ubezpieczeń ERGO HESTIA
 Spółka Akcyjna, Sopot, PL.
 (540) INVENTUS

(510), (511) **35** usługi w zakresie: analizy kosztów, promocji sprzedaży, prowadzenia badań marketingowych, badań i sondaży opinii publicznej, badań i sondaży rynku w sprawach związanych z ekonomią, finansami i ubezpieczeniami, reklamy, **36** usługi w zakresie: analiz, operacji i usług finansowych, doradztwa w sprawach ubezpieczeniowych i finansowych, informacji o ubezpieczeniach, inwestycji kapitałowych, likwidacji szkód, pośrednictwa ubezpieczeniowego, tworzenia funduszy, w tym funduszy na cele dobroczynne, ubezpieczeń, w tym ubezpieczeń na życie oraz rentowych, windykacji należności.

(111) **221347** (220) 2008 06 06 (210) 341859
 (151) 2009 10 27 (441) 2008 09 15
 (732) DAXTON POLAND Waldemar Kosalka, Tarnów, PL.
 (540)



Kolor znaku: czerwony, czarny

(531) 2.9.1, 27.5.1, 29.1.12

(510), (511) **35** usługi w zakresie sprzedaży: kosmetyków, odzieży, artykułów skórzanych i skóropodobnych, gier, zabawek, artykułów dla dzieci, sprzętu sportowego, prezentów, upominków, artykułów pamiątkarskich, biżuterii, zegarków, zegarów, artykułów wyposażenia wnętrz, artykułów dekoracyjnych, mebli, tekstyliów, przyborów kuchennych, sprzętu AGD, urządzeń elektrycznych, sprzętu elektronicznego, komputerów i akcesoriów komputerowych, urządzeń i sprzętu biurowego, artykułów gospodarstwa domowego, artykułów spożywczych, delikatesowych, alkoholi, gadżetów reklamowych, gadżetów i prezentów firmowych, książek, artykułów papierniczych i piśmiennych, kwiatów, roślin, pojazdów, samochodów, motorów-w sklepach, hurtowniach, za pośrednictwem Internetu (sprzedaż on-line), sprzedaż wysyłkowa, katalogowa, na podstawie zamówień telefonicznych wyżej wymienionych towarów; prowadzenie sklepów internetowych on-line, portale i serwisy internetowe, prezentacja oferty handlowej w Internecie; reklama, reklama radiowa, telewizyjna i prasowa, reklama na stronach internetowych, wynajmowanie miejsc na umieszczanie ogłoszeń lub reklam, rozpowszechnianie materiałów reklamowych, promocja sprzedaży, pokazy towarów, **39** usługi turystyczne ujęte w tej klasie, organizowanie podróży, prowadzenie biur turystycznych z wyjątkiem rezerwacji miejsc w hotelach i pensjonatach, pośrednictwo turystyczne; organizowanie turystyki krajowej i zagranicznej, organizowanie imprez turystycznych, wycieczek, rejsów, wczasów, obozów, kolonii, pobytów biznesowych; informacja turystyczna i podróżna; usługi transportowe i komunikacyjne, usługi związane z wynajmem środków transportu, pośrednictwo w usługach transportowych, pakowanie i składowanie towarów; rezerwacja miejsc podróży, rezerwacja biletów lotniczych, kolejowych, autokarowych, promowych; informacja o usługach turystycznych i transportowych.

(111) **221348** (220) 2008 06 13 (210) 342183
 (151) 2009 09 23 (441) 2008 09 15
 (732) GRENE Sp. z o.o., Modła Królewska, PL.
 (540)



(531) 3.3.1, 3.3.24, 27.5.1

(510), (511) **05** preparaty weterynaryjne, **09** kaski ochronne, kaski do jazdy konnej, przyrządy wagowe, pomiarowe, kontrolne, do ratowania życia, **18** siodła do jazdy konnej, łąki u siodła, pokrowce na siodła, zapęczenia do siodła, uździenice, uździenice / nagłówki u upręży /, baty, bicze, derki dla koni, lejce, nakolanniki dla koni, pasy do upręży, postronki / uprzęż /, wyroby siodlarskie, strzemiona, gumowe części do strzemion, umocowania do siodła, uprzęż, okucia do upręży, okucia do upręży nie z metali szlachetnych, torby podróżne, torby turystyczne, plecaki turystyczne, wyroby z skóry i imitacji skóry, **21** wyroby ceramiczne dla gospodarstwa domowego, szczotki dla koni, zgrzebla.

(111) **221349** (220) 2008 06 20 (210) 342470
 (151) 2009 10 28 (441) 2008 09 29
 (732) „PHOENIX PRESS SPÓŁKA Z OGRANICZONĄ
 ODPOWIEDZIALNOŚCIĄ” SPÓŁKA KOMANDYTOWA, Wrocław, PL.
 (540)



Kolor znaku: czarny, czerwony

(531) 27.5.1, 29.1.12

(510), (511) **16** afisze, plakaty, blankiety, bloczki do pisania, bloki do pisania (listowe), fotografie, notatniki, notesy, opakowania: torbki do pakowania (koperty, woreczki) z papieru lub z tworzyw sztucznych, teczki, skoroszyty, teczki na dokumenty, opakowania

do butelek z tektury lub papieru, pudełka kartonowe lub papierowe, opakowania z tektury, **35** ogłoszenia reklamowe, rozpowszechnianie materiałów reklamowych, reklama za pośrednictwem sieci komputerowej, wystawy sklepowe, reklama prasowa, radiowa, telewizyjna, sprzedaż dla osób trzecich, promocja sprzedaży, komputerowe wyszukiwanie danych.

(111) **221350** (220) 2008 06 25 (210) 342720
(151) 2009 10 06 (441) 2008 09 29
(732) Wydawnictwo Górnicze Spółka z o.o., Katowice, PL.
(540)



Kolor znaku: zielony, szary, czarny, biały

(531) 26.4.1, 26.11.1, 27.5.1, 29.1.14
(510), (511) **16** dzienniki, czasopisma, artykuły introligatorskie, wydawnictwa reklamowe, afisze i plakaty, fotografie, albumy, torby reklamowe, druki, fotografie, kalendarze, katalogi, rysunki, kartki okolicznościowe, atlasy, bloki do pisania, broszury, obwoluty, okładki papierowe, karty pocztowe, mapy, notatniki, opakowania, plany, śpiewniki, zakładki do książek.

(111) **221351** (220) 2008 07 11 (210) 343470
(151) 2009 10 26 (441) 2008 10 13
(732) The House of Edgeworth Incorporated, Zug, CH.
(540)



Kolor znaku: szary, niebieski, biały

(531) 3.1.1, 3.1.2, 24.1.3, 24.9.2, 27.5.1, 29.1.13
(510), (511) **34** papierosy; tytoń; wyroby tytoniowe; zapalniczki; zapalaki; przybory dla palaczy.

(111) **221352** (220) 2008 07 13 (210) 343501
(151) 2009 10 26 (441) 2008 10 13
(732) „Instore Solutions Services Polska” Spółka z ograniczoną odpowiedzialnością, Wrocław, PL.
(540) jobbay
(510), (511) **35** agencje doradztwa personalnego, prowadzenie i nabór pracowników na zlecenie osób trzecich, bazy danych o podmiotach poszukujących pracowników i dla poszukujących pracy, **42** portale dla osób poszukujących pracy i dla podmiotów poszukujących pracowników, **45** doradztwo prawne w sprawach personalnych.

(111) **221353** (220) 2008 07 13 (210) 343502
(151) 2009 10 26 (441) 2008 10 13
(732) „Instore Solutions Services Polska” Spółka z ograniczoną odpowiedzialnością, Wrocław, PL.
(540) INWENT
(510), (511) **35** wynajem pracowników, agencje doradztwa personalnego, **42** usługi kompleksowych inwentaryzacji mienia podmiotów gospodarczych, **45** doradztwo prawne w sprawach personalnych.

(111) **221354** (220) 2008 07 13 (210) 343504
(151) 2009 10 26 (441) 2008 10 13
(732) „Instore Solutions Services Polska” Spółka z ograniczoną odpowiedzialnością, Wrocław, PL.
(540)



(531) 27.5.1
(510), (511) **35** wynajem pracowników, agencje doradztwa personalnego, **45** doradztwo prawne w sprawach personalnych.

(111) **221355** (220) 2008 07 25 (210) 344070
(151) 2009 10 26 (441) 2008 10 27
(732) „VIMED” Spółka z ograniczoną odpowiedzialnością, Płońsk, PL.
(540)



Kolor znaku: czerwony, biały

(531) 27.5.1, 29.1.12
(510), (511) **30** środki spożywcze specjalnego przeznaczenia żywieniowego oraz suplementy diety, koncentraty i odżywki węglowodanowe i wysokoenergetyczne wzbogacone witaminami i solami mineralnymi, środki spożywcze w dowolnej postaci wspomagające procesy przemiany materii, wspomagające przyrost masy ciała, wspomagające rozwój tkanki mięśniowej, wspomagające spalanie tkanki tłuszczowej, wspomagające wyszczuplanie sylwetki, dodatki odżywcze do celów niemedycejskich, preparaty i substancje odżywcze, dietetyczne i odżywcze zamienniki posiłków, batony zastępujące posiłki, suplementy do żywności i dodatki do żywności, produkty żywnościowe i preparaty jadalne, wszystkie w/w stosowane w redukcji wagi, niskokaloryczne dania i posiłki zrównoważone pod względem odżywczym, posiłki i dania o wyliczonej liczbie kalorii, wszystkie w/w produkty sporządzone z towarów zawartych w kl. 30 lub w większości z tych produktów, batony oblane czekoladą zastępujące posiłki, makarony i dania z makaronów, granulaty i preparaty na bazie żelatyny do sporządzania musów, preparaty na bazie żelatyny do zmieniania płynów w jadalne musy, napoje czekoladowe z dodatkiem mleka, preparaty spożywcze na bazie węglowodanów, preparaty i produkty zbożowe, muesli, batony zbożowe, słodczyce i batony jako słodczyce, kawy i herbaty, napary i herbatki ziołowe (owocowe), **43** usługi barowe, bary szybkiej obsługi, snack-bary, domy dla ludzi w podeszłym wieku, domy turystyczne, hotele, usługi zakwaterowania na obozach wakacyjnych, pensjonaty, przygotowywanie dań (żywność i napoje) na zamówienie oraz ich dostawa, restauracje, restauracje samoobsługowe, stołówki, domy turystyczne, organizowanie turnusów wczasowych i rehabilitacyjnych-zdrowotnych i wypoczynkowych, **44** konsultacje i doradztwo w zakresie redukcji wagi, utrzymania wagi, programów dietetycznych, odżywiania i ćwiczeń gimnastycznych, doradztwo dietetyczne, porady dietetyczne, aromaterapia, chiropraktyka, chirurgia plastyczna, domy dla rekonwalescentów, domy starców, fizjoterapia, fizykoterapia, salony fryzjerskie, hospicja, implantacja (wszczepianie) włosów, kliniki medyczne, kliniki prywatne (lecznice), masaż, diagnostyka, medyczna opieka pielęgniarska, usługi optyczne, pomoc medyczna, porady w zakresie farmakologii, salony fryzjerskie, salony piękności, sanatoria, ogrodnictwo, stomatologia, szpitale, opieka zdrowotna.

(111) **221356** (220) 2008 08 01 (210) 344385
(151) 2009 10 29 (441) 2008 11 10
(732) Serwis Doboru Partnerskiego Katarzyna Bieber, Warszawa, PL.

(540)

MyDwoje

(531) 27.5.1

(510), (511) **35** prowadzenie działalności gospodarczej w zakresie: profesjonalnego doradztwa matrymonialnego, działalności astrologicznej i spirytystycznej, sprzedaży detalicznej, działalności biur towarzyskich i matrymonialnych, przetwarzanie baz danych, doradztwa psychologicznego i psychoterapeutycznego, socjologicznego i pedagogiki, konsultacje i doradztwo związane z prowadzeniem gospodarstwa domowego, poradni małżeńskich i rodzinnych, badania w dziedzinie działalności gospodarczej, dystrybucja materiałów reklamowych, prenumerata gazet dla osób trzecich, organizacja wystaw w celach handlowych i reklamowych, wyszukiwanie informacji w plikach komputerowych dla osób trzecich, zarządzanie zbiorami informatycznymi, dekoracja wystaw sklepowych, powielanie dokumentów, pozyskiwanie i systematyzacja komputerowych baz danych, rozpowszechnianie materiałów reklamowych, wyszukiwanie informacji dla osób trzecich, reklama za pomocą sieci komputerowej, usługi sekretarskie, sortowanie danych w bazach komputerowych, organizowanie targów w celach handlowych i reklamowych, doradztwo dotyczące szkoleń w zakresie rozwoju osobistego i umiejętności komunikacyjnej.

(111) **221357** (220) 2008 08 01 (210) 344386
 (151) 2009 10 29 (441) 2008 11 10
 (732) Serwis Doboru Partnerskiego Katarzyna Bieber, Warszawa, PL.
 (540)

MyDwoje.pl

(531) 27.5.1

(510), (511) **38** usługi w zakresie komputerowej łączności przez terminale, usługi w zakresie komputerowego przesyłania informacji tekstowej i obrazowej, usługi w zakresie poczty elektronicznej, usługi w zakresie połączeń i tras połączeń dla telekomunikacji, usługi w zakresie połączenia ze światową siecią komputerową za pośrednictwem telekomunikacji, usługi w zakresie przesyłania informacji, usługi w zakresie przesyłania sygnału w sieci telekomunikacyjnej, usługi w zakresie telefonii w tym komórkowej i stacjonarnej, usługi w zakresie telekomunikacji, usługi wykonywane za pomocą sieci informatycznej i telefonicznej, usługi w zakresie obsługi klientów przy wykorzystaniu sieci Internet.

(111) **221358** (220) 2008 08 06 (210) 344618
 (151) 2009 10 15 (441) 2008 11 10
 (732) GAMET Spółka Akcyjna, Toruń, PL.
 (540)



Kolor znaku: granatowy

(531) 27.5.1, 27.5.22, 29.1.4

(510), (511) **06** osprzęt do: mebli, drzwi i okien, w tym uchwyty meblowe, relingi, zawiasy meblowe, klucze, wpusty pod klucze, gałki, wieszaki, nóżki meblowe, klamki, szyldy do klamek, konstrukcje stalowe, zamki, szyldy, prowadnice szufladowe, szuflady, kosze, carga, kółka, rolki, złącza, opóźniacze, obrzeża, listwy, stelaże, okucia meblowe, okucia budowlane, metalowe akcesoria łazienkowe, metalowe elementy wyposażenia wnętrz, metalowe elementy wyposażenia pojazdów, metalowe elementy wyposażenia łodzi, metalowe elementy wyposażenia przyczep kempingowych, metalowe elementy wyposażenia sprzętu AGD, metalowe kabiny kąpielowe, **20** meble metalowe i niemetalowe, meble kempingowe, niemetalowy osprzęt do mebli, drzwi i okien.

(111) **221359** (220) 2008 08 06 (210) 344619
 (151) 2009 10 15 (441) 2008 11 10
 (732) GAMET Spółka Akcyjna, Toruń, PL.
 (540)



Kolor znaku: biały, granatowy

(531) 26.4.1, 27.5.1, 29.1.12

(510), (511) **06** metalowy osprzęt do: mebli, drzwi i okien, w tym uchwyty meblowe, relingi, zawiasy meblowe, klucze, wpusty pod klucze, gałki, wieszaki, nóżki meblowe, klamki, szyldy do klamek, konstrukcje stalowe, zamki, szyldy, prowadnice szufladowe, szuflady, kosze, carga, kółka, rolki, złącza, opóźniacze, obrzeża, listwy, stelaże, okucia meblowe, okucia budowlane, metalowe akcesoria łazienkowe, metalowe elementy wyposażenia wnętrz, metalowe elementy wyposażenia pojazdów, metalowe elementy wyposażenia łodzi, metalowe elementy wyposażenia przyczep kempingowych, metalowe elementy wyposażenia sprzętu AGD, metalowe kabiny kąpielowe, **20** meble metalowe i niemetalowe, meble kempingowe, niemetalowy osprzęt do mebli, drzwi i okien, **21** szklane i ceramiczne elementy wyposażenia mebli i ich części składowych.

(111) **221360** (220) 2008 08 06 (210) 344620
 (151) 2009 10 15 (441) 2008 11 10
 (732) GAMET Spółka Akcyjna, Toruń, PL.
 (540)



Kolor znaku: biały, czarny

(531) 26.4.1, 27.5.1, 29.1.12

(510), (511) **06** metalowy osprzęt do: mebli, drzwi i okien, w tym uchwyty meblowe, relingi, zawiasy meblowe, klucze, wpusty pod klucze, gałki, wieszaki, nóżki meblowe, klamki, szyldy do klamek, konstrukcje stalowe, zamki, szyldy, prowadnice szufladowe, szuflady, kosze, carga, kółka, rolki, złącza, opóźniacze, obrzeża, listwy, stelaże, okucia meblowe, okucia budowlane, metalowe akcesoria łazienkowe, metalowe elementy wyposażenia wnętrz, metalowe elementy wyposażenia pojazdów, metalowe elementy wyposażenia łodzi, metalowe elementy wyposażenia przyczep kempingowych, metalowe elementy wyposażenia sprzętu AGD, metalowe kabiny kąpielowe, **20** meble metalowe i niemetalowe, meble kempingowe, niemetalowy osprzęt do mebli, drzwi i okien, **21** szklane i ceramiczne elementy wyposażenia mebli i ich części składowych.

(111) **221361** (220) 2008 10 15 (210) 347452
 (151) 2009 10 07 (441) 2009 01 19
 (732) Synthos Dwory Sp. z o.o., Oświęcim, PL.
 (540) SYNTHOS

(510), (511) **01** produkty chemiczne przeznaczone dla przemysłu, prac badawczych, fotografii jak również rolnictwa, ogrodnictwa; sole kwasów organicznych i nieorganicznych, półprodukty do wytwarzania farb i lakierów, adsorbenty, absorbenty, emulgatory, dyspersje tworzyw sztucznych, kleje i spoiwa dla przemysłu, żywice syntetyczne w stanie surowym, tworzywa sztuczne w stanie surowym, kauczuki i lateksy w stanie surowym, kauczuk ciekły, konserwanty kauczukowe, **02** farby, pokosty, lakiery; środki i preparaty antykorozyjne i zabezpieczające do drewna, metalu i ceramicznych materiałów budowlanych, **04** mieszanina węglowodorów C3 i CA jako paliwo, **07** maszyny i obrabiarki; motory i silniki (z wyjątkiem stosowanych w pojazdach lądowych), **09** urządzenia i przyrządy: naukowe, pomiarowe, wagowe i kontrolne (nadzorujące); urządzenia i przyrządy elektryczne przewodzące, przełączające, transformujące, akumulatorowe i kontrolno-sterujące; maszyny liczące, komputery, oprogramowanie (żadne z wymienionych towarów nie są związane z telekomunikacją), **17** kauczuk i wyroby z kauczuku nie ujęte w innych klasach; tworzywa sztuczne w formie wyciśniętej stosowane w produkcji, taśmy, pręty, arkusze, płyty i kształtki z polistyrenu i sty-

ropianu, **19** materiały budowlane niemetalowe, a zwłaszcza izolacje cieplne z tworzyw sztucznych, płyty izolacyjne z tworzyw sztucznych do użycia jako zapora przeciw wodzie i parze, deski, płyty i sztaby z piankowych tworzyw sztucznych, **35** reklama i marketing, organizacja wystaw handlowych i reklamowych, dostarczanie informacji w zakresie działalności gospodarczo-handlowej, uaktualnianie i rozpowszechnianie materiałów informacyjno-reklamowych, promocja sprzedaży; zarządzanie i administrowanie działalnością handlowo-gospodarczej oraz pomoc w tym zakresie, prowadzenie spraw związanych z zatrudnieniem pracowników, analiza kosztów, prowadzenie ksiąg, zarządzanie zbiorami informatycznymi, **36** zarządzanie i administrowanie majątkiem, sprawy związane z nieruchomościami, najem pomieszczeń, dzierżawa terenu; działalność finansowa, prowadzenie rozliczeń finansowych związanych z działalnością przedsiębiorstwa, transakcje finansowe i ich rozliczanie, operacje i usługi finansowe, **37** naprawy i remonty; usługi instalacyjne i budowlano-montażowe w zakresie budownictwa przemysłowego; roboty inżynierskie lądowe i wodne, roboty ziemne, roboty montażowe, remontowe i konserwacji obiektów związanych z przetwarzaniem, magazynowaniem, transportem, konfekcjonowaniem i obrotem chemikaliami przemysłowymi oraz paliwami ciekłymi i gazowymi; usługi w zakresie montażu, przeglądów, konserwacji i naprawy: instalacji alarmowych przeciwpożarowych, gaśniczych oraz agregatów i podręcznego sprzętu gaśniczego, sprzętu ochrony osobistej, przenośnych zbiorników ciśnieniowych; remonty i rewizje zbiorników i instalacji po substancjach toksycznych, **38** przesyłanie danych przy pomocy sieci światłowodów, terminali komputerowych; usługi w zakresie komunikacji telefonicznej i elektronicznej, **39** transport drogowy samochodowy, transport sanitarny, obsługa transportowa medycznego pogotowia ratunkowego, transport ewakuacyjny zagrożonych ludzi i zwierząt; przeładunek awaryjny towarów i substancji niebezpiecznych; pakowanie, magazynowanie składowanie i dystrybucja towarów; dystrybucja energii elektrycznej, energii cieplnej, wody, płynów, gazu, **40** produkcja energii cieplnej i elektrycznej; uzdatnianie wody, oczyszczanie ścieków, niszczenie, spalanie ścieków i odpadów, usługi w zakresie przerobu odpadów chemicznych, utylizacja i unieszkodliwianie substancji i odpadów niebezpiecznych, przemysłowych, opakowań po substancjach niebezpiecznych, recykling odpadów, **41** organizacja i prowadzenie specjalistycznych kursów szkoleniowych, szkoleń, konferencji, seminariów, sympozjów i wystaw, **42** badania, analizy i ekspertyzy chemiczne, inżynierskie, prace naukowo-techniczne, projektowe, badania w zakresie nauk przyrodniczych; dostarczanie oprogramowania komputerowego, konsulting w zakresie sprzętu i oprogramowania komputerowego; badania techniczne, kontrola jakości instalacji i podręcznego sprzętu do gaszenia ognia, testowanie urządzeń i sprzętu ratowniczego, legalizacja podręcznych gaśnic śniegowych, pianowych i proszkowych oraz przenośnych butli na sprężone i skroplone gazy (poza acetylenem), **45** usługi prawne, usługi związane z ochroną własności przemysłowej; usługi bezpieczeństwa dla ochrony mienia i osób, ratownictwo chemiczne, usługi związane z zabezpieczeniem przeciwpożarowym, monitoring systemów bezpieczeństwa; ochrona imprez masowych, sportowych, zgromadzeń religijnych.

(111) **221362** (220) 2009 01 16 (210) 350906
 (151) 2009 10 22 (441) 2009 04 27
 (732) Przedsiębiorstwo Wielobranżowe PRIMA
 Spółka z ograniczoną odpowiedzialnością, Warka, PL.
 (540) REDUXCO
 (510), (511) **01** produkty chemiczne przeznaczone dla przemysłu, katalizatory chemiczne, substancje chemiczne przyspieszające spalanie gazu i węgla w instalacjach przemysłowych.

(111) **221363** (220) 2005 03 04 (210) 291999
 (151) 2009 10 26 (441) 2005 06 13
 (732) Autoryzowany Serwis STARFAX Spółka Jawna Maranowski Ireneusz, Wyszyński Mariusz, Warszawa, PL.
 (540)

STARFAX

(531) 1.1.1, 27.5.1

(510), (511) **09** abonenckie centrale telefoniczne, telefaksy, telefony, komputery, koparki, drukarki komputerowe, projektory i rzutniki obrazów, **16** drukarki przenośne i niszczarki dokumentów, **37** okablowanie, instalacja, naprawa, konserwacja abonenckich central telefonicznych, telefaksów, telefonów, komputerów, kopiarek, projektorów, rzutników obrazów, drukarek komputerowych i przenośnych.

(111) **221364** (220) 2006 02 21 (210) 306421
 (151) 2009 08 17 (441) 2006 05 29
 (732) GALLAHER POLSKA Sp. z o.o., Poddębice, PL.
 (540) BRYDŻOWE
 (510), (511) **34** papierosy, tytoń, wyroby z tytoniu, artykuły dla palących.

(111) **221365** (220) 2006 04 10 (210) 309261
 (151) 2009 10 27 (441) 2006 07 24
 (732) Biofarm Spółka z ograniczoną odpowiedzialnością, Poznań, PL.
 (540) GENERIKON
 (510), (511) **05** produkty farmaceutyczne: leki, środki dezynfekcyjne, odkażające, produkty weterynaryjne, dietetyczne środki medyczne, produkty sanitarne: materiały opatrunkowe, plastry, podpaski higieniczne, żywność dla niemowląt.

(111) **221366** (220) 2006 08 24 (210) 314702
 (151) 2009 10 27 (441) 2006 11 27
 (732) Przedsiębiorstwo Produkcji Farmaceutycznej HASCO-LEK Spółka Akcyjna, Wrocław, PL.
 (540) GLUKOSTIN
 (510), (511) **05** produkty farmaceutyczne, substancje dietetyczne przystosowane do celów farmaceutycznych.

(111) **221367** (220) 2007 02 22 (210) 321657
 (151) 2009 09 08 (441) 2007 05 28
 (732) GREEN STUDIO Spółka z ograniczoną odpowiedzialnością, Warszawa, PL.
 (540)



Kolor znaku: zielony, biały, złoty
 (531) 5.3.11, 26.4.1, 27.5.1, 29.1.13
 (510), (511) **37** systemy nawadniające, drogi-układanie nawierzchni, **42** dekoracja wnętrz, architektura, projektowanie dekoracji i wnętrz, **44** usługi ogrodnicze, projektowanie ogrodów.

(111) **221368** (220) 2007 04 02 (210) 323565
 (151) 2009 10 06 (441) 2007 07 09
 (732) Dream Lab Onet.pl Spółka z o.o., Kraków, PL.
 (540)



Kolor znaku: czarny, biały, żółty, popielaty
 (531) 24.17.2, 26.1.1, 27.5.1, 29.1.14
 (510), (511) **09** programy komputerowe, komputerowe bazy danych, CPU (procesory), czytniki kodów kreskowych i znaków optycznych,

nośniki magnetyczne, dyski magnetyczne, dyski do rejestracji dźwięku, dyski kompaktowe, dyski obliczeniowe, dyski optyczne, urządzenia do transmisji dźwięku, pamięci komputerowe, sterujące programy komputerowe, komputerowe urządzenia peryferyjne, pamięci komputerowe, aparatura do rejestracji dźwięku, karty inteligentne, **16** książki, broszury, gazety, czasopisma, reklamówki, plakaty, foldery, kalendarze, przewodniki, czcionki, **35** wyszukiwanie informacji dla osób trzecich w plikach komputerowych, wyszukiwanie w komputerowych bazach danych, zarządzanie zbiorami informatycznymi usługi w zakresie reklamy, rozpowszechnianie ogłoszeń reklamowych, usługi w zakresie elektronicznych ogłoszeń reklamowych, internetowe usługi reklamowe, oferowanie do sprzedaży w ramach sklepu internetowego: sprzętu komputerowego, sprzętu elektronicznego, programów komputerowych, sortowanie danych w bazach komputerowych, rozpowszechnianie materiałów reklamowych (ulotki, prospekty, druki, próbki), usługi w zakresie pozyskiwania danych do komputerowych baz danych, systematyzacja komputerowych baz danych, usługi w zakresie komputerowego zarządzania plikami i komputerowego powielania, **38** usługi w zakresie przesyłania informacji, przesyłania informacji tekstowych i obrazowych za pośrednictwem terminali komputerowych i sieci internetowej, internetowy serwis informacyjny, usługi poczty elektronicznej, usługi telekomunikacyjne, połączenie ze światową siecią komputerową za pośrednictwem telekomunikacji, usługi w zakresie telefonii komórkowej, przydzielania dostępu do światowej sieci komputerowej, usługi telefoniczne, transmisja programów telewizyjnych, **42** tworzenie i utrzymywanie stron internetowych dla osób trzecich, administrowanie stronami internetowymi, doradztwo w zakresie sprzętu komputerowego i oprogramowania, usługi programowania komputerowego, administrowanie sieciowymi stronami komputerowymi, analizy systemów komputerowych, instalacja oprogramowania komputerowego, aktualizacja oprogramowania komputerowego, powielanie oprogramowania komputerowego, projektowanie systemów komputerowych, odzyskiwanie danych komputerowych, konserwacja oprogramowania komputerowego, projektowanie oprogramowania komputerowego, usługi w zakresie prac badawczo-rozwojowych, **45** usługi w zakresie rejestracji nazw domen internetowych, doradztwo w zakresie własności intelektualnej, licencjonowanie własności intelektualnej, zarządzanie prawami autorskimi.

(111) **221369** (220) 2007 04 11 (210) 323847
 (151) 2009 10 28 (441) 2007 07 23
 (732) VIVA Music Fernsehen GmbH & Co. KG, Cologne, DE.
 (540)



Kolor znaku: niebieski, żółty, biały
 (531) 26.3.4, 29.1.13

(510), (511) **09** urządzenia do nagrywania, przekazu i odtwarzania dźwięków i obrazów; urządzenia rozrywkowe dostosowane do użytku z odbiornikami telewizyjnymi, w szczególności do gier; elektroniczne urządzenia rozrywkowe działające z odbiornikami telewizyjnymi lub monitorami; urządzenia rozrywkowe do gier działające z ekranem telewizora lub monitorem albo zawierające ekran telewizora lub monitor; kartridże do gier komputerowych, dyski magnetyczne i optyczne, kasety; gry komputerowe do użytku z odbiornikami telewizyjnymi, programy z gramami komputerowymi; gry elektroniczne działające z odbiornikami telewizyjnymi; programy komputerowe do gier elektronicznych; gry wideo współdziałające z podręcznymi urządzeniami zdalnego sterowania do gier elektronicznych; kartridże i kasety z gramami wideo; dyski i programy z gramami wideo; maszyny do gier wideo, dostosowane do monitorów; gry na CD-ROM-ach; gry audio; taśmy z gramami komputerowymi; nagrania dźwiękowe i wideo; nagrania fonograficzne; filmy kinematograficzne i fotograficzne; filmy długometrażowe oraz filmy nagrane na taśmach wideo; odtwarzacze MP3; cyfrowe aparaty fotograficzne; telefony przenośne oraz sprzęt i akcesoria do przenośnych telefonów bezprzewodowych, łącznie z obudowami telefonów przenośnych; dźwięki dzwonek (ściągane z sieci), pliki MP3 z muzyką, grafiką, gramami i obrazami wideo do pobrania dla bezprzewodowych przenośnych urządzeń telekomunikacyjnych; bezprzewodowe urządzenia

do transmisji i komunikacji przenośnej umożliwiające głosowanie oraz odbierające wiadomości głosowe i tekstowe z innych bezprzewodowych przenośnych urządzeń telekomunikacyjnych; okulary przeciwsłoneczne, magnetyczne nośniki danych, w szczególności zawierające obrazy i/lub dźwięki; dyski laserowe; dyski wideo, dyski kompaktowe; CD-ROM-y; płyty CD-I; płyty DVD; taśmy; kasety wideo; karty zawierające filmy fabularne, wiadomości, cykle sportowe i telewizyjne, audycje dokumentalne, teleturnieje, widowiska rewiewe, widowiska telewizyjne typu reality show, animacje, koncerty i inne imprezy; nośniki pamięci; interaktywne dyski kompaktowe i CD-ROMy; futerały na kasety i dyski kompaktowe; części i akcesoria do wszystkich wyżej wymienionych towarów; interaktywne gry elektroniczne do użycia w komputerach, telewizji/programach, **14** wyroby jubilerskie, naszyjniki, kolczyki, pierścionki, zegarki, bransoletki; szpilki ozdobne; przyrządy zegarmistrzowskie i chronometryczne, **16** materiały drukowane, papier listowy i pojedyncze kartki, serie książek beletrystycznych, komiksy, kalkomanie, nalepki, karty kolekcjonerskie; karty korespondencyjne, plakaty, foldery, kalendarze; papier, tektura i wyroby z tych materiałów ujęte w tej klasie; fotografie; materiały piśmienne, ołówki, długopisy, **18** skóra i imitacje skóry, wyroby z tych materiałów ujęte w tej klasie; kufry i torby podróżne; parasole przeciwdeszczowe i przeciwsłoneczne oraz laski, skórzane i skóropodobne etykiety na bagaż, torby na zakupy, plecaki, szaszetki na pasek, torby dla listonoszy, torebki, portfele i portmonetki, torby treningowe, podróżne torby na ubrania, tornistry, worki marynarskie, torby plażowe, **25** odzież, kostiumy kąpielowe, płaszcze kąpielowe, ubiory plażowe, paski do odzieży, krótkie spodenki, marynarki, płaszcze, skarpetki, bandany, swetry, kostiumy na Halloween, sukienki, rękawiczki, spodenki gimnastyczne, nauszники, części odzieży noszone na szyi, piżamy, spodnie, koszule, bluzy od dresów, stroje narciarskie, spodnie luźne, osłony przed słońcem-daszki, szelki, golfy, bielizna, podkoszulki, dresy do rozgrzewki; obuwie; nakrycia głowy, **28** zabawki i gry; gry wideo; gry planszowe; gry elektroniczne z aparaturą do rozrywki inną niż do użytku z odbiornikami telewizyjnymi: gra komputerowa zasilana komputerowo z ekranem LCD, który oddaje animacje i efekty dźwiękowe; gry na komputery kieszonkowe; urządzenia do gier komputerowych, urządzenia do gier elektronicznych i urządzenia do gier wideo, nie ujęte w pozostałych klasach; gry elektroniczne inne niż do użytku z telewizorami; kieszonkowe konsole do gier elektronicznych i wideo; artykuły gimnastyczne i sportowe ujęte w tej klasie, **35** usługi reklamy i organizowania gali promocyjnych; usługi dotyczące pośrednictwa reklamowego; usługi z zakresu zarządzania przedsiębiorstwem, także na rzecz komercyjnych nadawców radiowo-telewizyjnych; rozpowszechnianie materiałów reklamowych i promocyjnych, łącznie z próbkami; udostępnianie przestrzeni reklamowych w różnych rodzajach mediów, w szczególności telewizji, radio, gazetach, czasopismach, magazynach i mediach elektronicznych; usługi marketingu; usługi w zakresie badania i analizy rynku; organizowanie, urządzenie i przeprowadzanie pokazów i wystaw w celach handlowych lub reklamowych, usługi dotyczące pośrednictwa handlowego w sprzedaży; usług z zakresu filmu, muzyki sportu, wideo i rozrywki oraz programów radiowych i telewizyjnych; wszystkie wspomniane wyżej usługi świadczone także przez Internet, produkcja reklam telewizyjnych; usługi dotyczące reklamy telewizyjnej; usługi z zakresu promowania towarów, usługi dotyczące zamówienia przez Internet towarów różnego rodzaju, prezentacja towarów przeznaczonych do sprzedaży; zarządzanie i tworzenie komputerowych baz danych; pozyskiwanie i systematyzacja danych w komputerowych bazach danych, **38** usługi telekomunikacyjne; nadawanie i przekazywanie programów radiowych i telewizyjnych; nadawanie filmów kinematograficznych i programów audiowizualnych; nadawanie, rozpowszechnianie i przesyłanie informacji obrazowych i dźwiękowych, graficznych, danych i innych informacji, za pomocą radia, urządzeń telekomunikacyjnych, mediów elektronicznych lub Internetu; usługi nadawania i przekazu satelitarne i kablowe; usługi bezprzewodowej telefonii przenośnej; zapewnianie dostępu do światowej sieci komputerowej w celu pobierania informacji dla bezprzewodowych przenośnych urządzeń telekomunikacyjnych; zapewnianie bezprzewodowego przekazu wysyłanych i pobieranych dźwięków dzwonek, głosu, muzyki, plików MP3, grafiki, gier i obrazów wideo, informacji i wiadomości przez światową sieć komputerową do bezprzewodowych przenośnych urządzeń telekomunikacyjnych; obsługi zapewniania systemu głosowania i wyborów, zapewnienia bezprzewodowego przekazu; wysyłanie i odbieranie wiadomości głosowych i tekstowych pomiędzy

bezprzewodowymi przenośnymi urządzeniami telekomunikacyjnymi; zapewnianie systemu głosowania on-line przez Internet lub bezprzewodowe urządzenia telekomunikacyjne; usługi internetowe, łącznie z usługami telekomunikacyjnymi, mianowicie transmisja nagrań dźwiękowych i audiowizualnych przez Internet; zapewnianie wielostanowiskowego dostępu do sieci komputerowych w celu przekazywania i rozpowszechniania różnorodnych informacji; umożliwianie dostępu do telewizji w ramach abonamentu, **41** usługi w zakresie kształcenia; nauczania; organizowanie szkoleń; usługi rozrywkowe; usługi sportowe i kulturalne; przygotowanie, produkcja i rozpowszechnianie programów radiowych i telewizyjnych; produkcja filmów i widowisk na żywo; produkcja animowanych filmów i programów telewizyjnych; produkcja i realizacja filmów fabularnych, widowisk telewizyjnych oraz przedstawień rozrywkowych na żywo; produkcja filmów zapisywanych na taśmach wideo, CD i magnetycznych nośnikach danych; udostępnianie publikacji elektronicznych on-line zabezpieczonych przed pobraniem z sieci; publikacja i wydawanie materiałów drukowanych, w szczególności książek, gazet i czasopism; dostarczanie informacji o programie telewizyjnym dla wielu użytkowników przez strony internetowe, Internet lub inne bazy danych on-line; produkcja widowisk tanecznych, widowisk muzycznych i z rozdania nagród, widowisk komediowych, teleturniejów i wydarzeń sportowych z udziałem publiczności, nadawanych na żywo lub nagrywanych w celu późniejszego nadania; usługi z zakresu organizowania i prowadzenia koncertów muzycznych na żywo; usługi z zakresu prowadzenia programów wiadomości TV; organizowanie konkursów talentów z rozdania nagród muzycznych i telewizyjnych; organizowanie i prowadzenie pokazów mody; dostarczanie informacji związanych z rozrywką za pomocą światowej sieci komputerowej; dostarczanie do Internetu muzyki w formacie cyfrowym zabezpieczone przed pobieraniem z sieci; dostarczanie muzyki w formacie cyfrowym zabezpieczone przed pobieraniem ze stron internetowych, usługi związane z naganiami audio, wideo, filmowymi i telewizyjnymi; reżyserowanie programów radiowych i telewizyjnych; opracowywanie programów radiowych i telewizyjnych; produkcja filmów, programów telewizyjnych na taśmach wideo; usługi studia muzycznego, filmowego, usługi studia nagrań; dostarczanie informacji oświatowych i rozrywkowych; organizacja wystaw w celach kulturalnych lub oświatowych; dostarczanie dźwięków dzwonek, muzyki, plików MP3, grafiki, gier i obrazów wideo do pobrania dla bezprzewodowych przenośnych urządzeń telekomunikacyjnych, **42** projektowanie i rozwój komputerowego sprzętu i oprogramowania; dostarczanie usług wielostanowiskowych aplikacji komputerowych przez światową sieć komputerową; dostarczanie oprogramowania komputerowego związanego z dostarczaniem dźwięków dzwonek i logo na ekrany wyświetlaczy; badania naukowe i przemysłowe w dziedzinie filmu i muzyki; programowanie komputerowe; dostarczanie informacji związanych z komputerami i sieciami komputerowymi; usługi komputerowe on-line; konserwowanie, instalowanie, aktualizowanie i projektowanie oprogramowania komputerowego i programów; wypożyczanie komputerów; projektowanie, opracowywanie i pisanie na zlecenie programów komputerowych, wszystko to w celu kompilacji stron internetowych w Internecie; tworzenie i utrzymywanie stron internetowych; prowadzenie witryn internetowych dla osób trzecich; tworzenie oprogramowania, w szczególności w dziedzinie multimedii, telewizji interaktywnej i telewizji kodowanej; prognozowanie pogody; usługi informacji technicznej i doradztwa związane ze wszystkimi wyżej wymienionymi usługami.

(111) **221370** (220) 2008 01 21 (210) 335449
 (151) 2009 08 17 (441) 2008 04 28
 (732) AB Industry Jacek Szempliński, Kwirynów, PL.
 (540)



Kolor znaku: czarny, czerwony
 (531) 26.11.2, 27.5.1, 29.1.12
 (510), (511) **09** urządzenia i przyrządy elektryczne i elektroniczne, aparatura kontrolno-sterująca, elektryczne urządzenia do dozoru, aparatura do przetwarzania informacji, przyrządy i instrumenty pomiarowe, elektryczne urządzenia pomiarowe, kontrolne,

sygnalizacyjne, rejestrujące i łączące, szafy, pulpity i tablice sterownicze, rozdzielnie niskiego i średniego napięcia, rozdzielnie typu MCC, szafy rozdzielcze, automatyka przemysłowa, automatyka pomiarowa, sprzęt komputerowy, sieci komputerowe, instalacje elektryczne i elektroenergetyczne, instalacje elektryczne do zdalnego sterowania procesami przemysłowymi, sterowniki PLC, oprogramowanie komputerowe, oprogramowanie nadzorujące przebieg procesów technologicznych i produkcyjnych, programy sterujące, elektroniczne systemy zarządzania produkcją, elektroniczne systemy kompleksowego sterowania instalacjami w budynkach, elektroniczne i komputerowe systemy zabezpieczenia mienia, instalacje przeciwpożarowe i gaszące, alarmy pożarowe, urządzenia ostrzegające, ekrany i aparaty radiologiczne do celów przemysłowych, kamery, monitory, światłowodowy, przekaźniki elektryczne, przekaźniki sygnałów elektronicznych, przewody elektryczne, przewody zbiorcze prądu elektrycznego, złącza do przewodów elektrycznych, zaciski przewodów elektrycznych, powłoki na kable elektryczne, tuleje złączowe do kabli elektrycznych, skrzynki do przyłączy, puszki przełącznikowe, transformatory elektryczne, akumulatory elektryczne, prostowniki prądu, wskaźniki stosowane w elektryczności, taśmy magnetyczne, obwody scalone, **35** usługi zarządzania zbiorami informatycznymi; usługi doradztwa w zakresie przedsięwzięć informatycznych; pozyskiwanie, systematyzacja danych do komputerowych baz danych, wyszukiwanie informacji w plikach komputerowych; wyszukiwanie w komputerowych bazach danych, komputerowe zarządzanie plikami, sortowanie danych w bazach komputerowych, **37** usługi naprawy, konserwacji i instalacji urządzeń i przyrządów elektrycznych i elektronicznych, usługi naprawy konserwacji i wykonywania instalacji elektrycznych, elektroenergetycznych i oświetleniowych, usługi naprawy, konserwacji i instalacji oprogramowania komputerowego, usługi naprawy, konserwacji, instalacji i modernizacji linii produkcyjnych, stanowisk zrobotyzowanych, systemów zarządzania produkcją, systemów kompleksowego sterowania instalacjami w budynkach, systemów zabezpieczenia mienia, systemów przeciwpożarowych i gaszących, usługi naprawy, konserwacji i instalacji towarów wymienionych w klasie 09, usługi naprawy, konserwacji i wykonywania instalacji do ogrzewania, chłodzenia, suszenia i wentylacji, **41** usługi szkoleniowe, usługi szkoleniowe w zakresie automatyki i robotyki przemysłowej oraz w zakresie zarządzania produkcją, usługi szkoleniowe w zakresie zarządzania budynkami, **42** usługi projektowania, usługi projektowania systemów automatyki przemysłowej, systemów monitoringu, stanowisk zrobotyzowanych, tras kablowych, instalacji elektrycznych, elektroenergetycznych i oświetleniowych, systemów kompleksowego sterowania instalacjami w budynkach, systemów zabezpieczenia mienia, systemów alarmowych, systemów przeciwpożarowych i gaszących, usługi projektowania oprogramowania komputerowego, usługi projektowania sieci komputerowych, usługi w zakresie zarządzania produkcją, w tym projektowanie i wdrażanie systemów zarządzania produkcją, projektowanie programów komputerowych nadzorujących przebieg procesów technologicznych i produkcyjnych, usługi związane z kontrolą jakości, konwersja danych przez programy komputerowe, usługi analizy systemów komputerowych, programowanie sterowników PLC, programowanie robotów przemysłowych, usługi doradztwa technicznego.

(111) **221371** (220) 2008 02 08 (210) 336351
 (151) 2009 08 07 (441) 2008 05 12
 (732) Fitness Club Step by Step s.c. Katarzyna Frankiewicz,
 Katarzyna Michalska, Swarzędz, PL.
 (540)



Kolor znaku: biały, czerwony
 (531) 2.3.8, 2.3.25, 27.5.1, 29.1.12

(510), (511) **41** usługi klubów fitness, usługi instruktora gimnastyki; usługi poprawiania kondycji w klubach zdrowia; pozaszkolne formy kształcenia, porady w zakresie edukacji i kształcenia w zakresie zdrowego stylu życia i wypoczynku, usługi związane z organizacją wypoczynku; szkolenia w zakresie fitness i rekreacji wieku dorosłego; obsługa urządzeń sportowych; organizowanie obozów, zawodów i konkursów sportowych; organizowanie przyjęć pod kątem rozrywki; organizowanie pokazów fitness; callanetics i gimnastyka korekcyjna, usługi związane z rekreacją; organizowanie i prowadzenie konferencji; wypożyczanie sprzętu sportowego, **43** kafeterie; kawiarnie; bary szybkiej obsługi; restauracje, **44** usługi z zakresu fizjoterapii i fizykoterapii; masaże; rehabilitacja, usługi związane z odnową biologiczną, usługi kosmetyczne; usługi fryzjerskie; salony piękności; solarium.

(111) **221372** (220) 2008 02 14 (210) 336626
 (151) 2009 10 28 (441) 2008 05 26
 (732) Firma Usługowa „EURO-WIND” Paweł Zmilczak, Witkowice, PL.
 (540)



Kolor znaku: zielony i jego odcienie, czerwony i jego odcienie, biały

(531) 1.11.1, 1.11.8, 27.5.1, 29.1.13

(510), (511) **37** instalowanie, montaż, demontaż, naprawa, przeróbki i konserwacja platform załadunkowych; regeneracja siłowników; instalowanie, montaż, demontaż, naprawa, przeróbki i konserwacja kontenerów; naprawa, przeróbki i konserwacja wózków widłowych; instalowanie i naprawa samochodowych urządzeń elektrycznych; instalowanie i naprawa samochodowych urządzeń klimatyzacyjnych; zabezpieczanie pojazdów przed korozją; obsługa pojazdów; naprawa pojazdów; stacje obsługi pojazdów; instalowanie i naprawa wind samochodowych; modernizacja i modyfikacja pojazdów.

(111) **221373** (220) 2008 02 15 (210) 336649
 (151) 2009 10 21 (441) 2008 05 26
 (732) ALUPROF Spółka Akcyjna, Bielsko-Biała, PL.
 (540)



Kolor znaku: szary i jego odcienie, pomarańczowy

(531) 26.2.1, 26.11.3, 26.11.6, 26.11.12, 27.5.1, 29.1.12

(510), (511) **06** okna, drzwi i ościeżnice z kształtowników aluminiowych, konstrukcje szkieletowe budynków z kształtowników aluminiowych, ściany fasadowe i działowe, metalowe sufity i stropy metalowe, **19** okna, drzwi i ościeżnice, ściany fasadowe i działowe niemetalowe, **37** usługi budowlane i naprawy drzwi, okien i ścian metalowe i niemetalowe.

(111) **221374** (220) 2008 02 27 (210) 337273
 (151) 2009 10 09 (441) 2008 06 09
 (732) TRIGENDO Sp. z o.o., Kraków, PL.
 (540)



Kolor znaku: brązowy, biały

(531) 5.7.1, 26.4.1, 29.1.12

(510), (511) **05** żywność dietetyczna do celów leczniczych, dietetyczne substancje przystosowane do celów medycznych, suplement diety na bazie kawy jako środek dietetyczny przystosowany do celów medycznych, produkty kosmetyczne o działaniu leczniczym, **30** kawa, herbata, kakao, przyprawy, **32** woda mineralna, napoje

bezalkoholowe, **35** prowadzenie sklepu / hurtowni z następującymi towarami: żywnością, żywnością dietetyczną do celów leczniczych, dietetycznymi substancjami przystosowanymi do celów medycznych, suplementami diety na bazie kawy jako środkiem dietetycznym przystosowanym do celów medycznych, produktami kosmetycznymi o działaniu leczniczym, kawą, herbatą, kakao, przyprawami, wodą mineralną, napojami bezalkoholowymi, napojami alkoholowymi, piwem oraz wyrobami tytoniowymi, doradztwo w zakresie organizowania i prowadzenia działalności gospodarczej i zarządzania holdingami, **40** przetwórstwo kawy i herbaty, **42** prace badawczo-rozwojowe w szczególności w dziedzinie medycyny, biologii, chemii oraz techniki, analizy chemiczne.

(111) **221375** (220) 2008 02 27 (210) 337299
 (151) 2009 10 09 (441) 2008 06 09
 (732) Centrum Logistyczno Inwestycyjne Poznań Sp. z o.o., Swarzędz-Jasin, PL.
 (540)



Kolor znaku: czarny, żółty

(531) 26.4.2, 27.5.1, 29.1.12

(510), (511) **36** wynajem nieruchomości, pośrednictwo w obrocie nieruchomościami, sprzedaż nieruchomości, zarządzanie nieruchomościami, administrowanie nieruchomościami, dzierżawa nieruchomości, analizy rynku nieruchomości, ekspertyzy i wycena nieruchomości.

(111) **221376** (220) 2008 02 29 (210) 337483
 (151) 2009 08 25 (441) 2008 06 09
 (732) F.P.H.U. ARPI-KOMPLEKS Rafał Piecuch, Kobylanka, PL.
 (540)



Kolor znaku: granatowy, czerwony

(531) 27.5.1, 29.1.12

(510), (511) **19** budowlane materiały niemetalowe, gzymsy niemetalowe, profile niemetalowe dla budownictwa, wyroby sztukaterii niemetalowej, **35** usługi sprzedaży detalicznej i hurtowej materiałów budowlanych, **37** usługi budowlane w zakresie budownictwa takie jak malowanie, usługi wykonywania instalacji w tym instalacji elektrycznych.

(111) **221377** (220) 2008 02 29 (210) 337484
 (151) 2009 08 25 (441) 2008 06 09
 (732) F.P.H.U. ARPI-KOMPLEKS Rafał Piecuch, Kobylanka, PL.
 (540)



Kolor znaku: biały, czerwony, czarny

(531) 25.5.3, 26.4.1, 27.5.1, 29.1.13

(510), (511) **19** budowlane materiały niemetalowe, gzymsy niemetalowe, profile niemetalowe dla budownictwa, wyroby sztukaterii niemetalowej, **35** usługi sprzedaży detalicznej i hurtowej materiałów budowlanych, **37** usługi budowlane w zakresie budownictwa takie jak malowanie, szpachlowanie, usługi wykonywania instalacji w tym instalacji elektrycznych.

(111) **221378** (220) 2008 05 12 (210) 337616
 (151) 2009 08 05 (441) 2008 06 09
 (732) Tomasz Galusek, Chełm Śląski, PL.
 (540)



Kolor znaku: czarny, pomarańczowy, fioletowy

(531) 1.1.1, 27.5.1, 29.1.13
 (510), (511) **30** lody, słodczyce, desery lodowe, ciasta, ciastka, wyroby cukiernicze i piekarnicze, czekolada i napoje na bazie czekolady, kawa i napoje na bazie kawy, herbaty, **43** usługi w zakresie prowadzenia restauracji, kawiarni, cukierni, lodziarni.

(111) **221379** (220) 2008 03 19 (210) 338422
 (151) 2009 10 07 (441) 2008 06 23
 (732) Przedsiębiorstwo Handlowe HAMAR Spółka Jawna B. i H. Grzesiak, Gdynia, PL.
 (540)

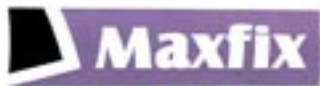

Kolor znaku: biały, fioletowy, czarny

(531) 26.5.2, 27.5.1, 29.1.13
 (510), (511) **01** żywice akrylowe w stanie surowym, estry celulozy do celów przemysłowych, octan celulozy w stanie surowym, pochodne chemiczne celulozy, żywice epoksydowe w stanie surowym, kleje i materiały klejące do celów przemysłowych, mączka krzemowa, mieszaniny chemiczne kwasoodporne, kwasy, silikony, dyspersje tworzyw sztucznych, tworzywa sztuczne w stanie surowym, żywice syntetyczne w stanie surowym, **06** metalowe wyroby ślusarskie, kołki, śruby, nakrętki, podkładki, zatyczki, kotwiące płyty, materiały konstrukcyjne metalowe, okucia metalowe, **17** żywice akrylowe-półprodukty, żywice syntetyczne-półprodukty, żywice sztuczne, **19** beton, niemetalowe szalunki do betonu, betonowe elementy budowlane, kamień budowlany, karton asfaltowy budowlany, niemetalowe elementy konstrukcyjne dla budownictwa, przenośne budynki niemetalowe, glina ceglarska, cegły, cement, płyty cementowe, cementowe powłoki ognioodporne, słupy cementowe, krokwie dachowe, łupki dachowe, niemetalowe obróbki dachowe, niemetalowe pokrycia dachowe, dachówki, niemetalowe dachówki, niemetalowe konstrukcje przykryć dachowych, daszki niemetalowe dla budownictwa, materiały wiążące do naprawy dróg, niemetalowe bloki drogowe, gonty, granit, kamień, drogowe niemetalowe bariery ochronne, odbłaskowe płyty drogowe, niemetalowe formy odlewnicze, słupy ogłoszeniowe, płyty cementowe, pokrycia niemetalowe dla budownictwa, zaprawy budowlane.

(111) **221380** (220) 2008 03 28 (210) 338815
 (151) 2009 10 07 (441) 2008 07 07
 (732) RESPIROX S.C. Paweł Śliwiński, Jarosław Synoś, Warszawa, PL.
 (540) Respirox

(510), (511) **35** prowadzenie sprzedaży detalicznej i hurtowej aparatury i instrumentów chirurgicznych, medycznych i stomatologicznych i weterynaryjnych, protez kończyn, oczu i zębów, artykułów ortopedycznych, materiałów do szycia stosowanych w chirurgii.

(111) **221381** (220) 2008 04 09 (210) 339347
 (151) 2009 08 13 (441) 2008 07 21

(732) OP OZONE PHARMA LTD, Limassol, CY.
 (540) urostim-zdrowy układ moczowy
 (510), (511) **05** leki dla ludzi, preparaty i substancje farmaceutyczne dla ludzi, suplementy diety do celów leczniczych i witaminy.

(111) **221382** (220) 2008 04 14 (210) 339632
 (151) 2009 08 05 (441) 2008 07 21
 (732) DAX COSMETICS Spółka z o.o., Duchnow, PL.

(540) yoskine
 (510), (511) **03** kosmetyki, kosmetyki do pielęgnacji skóry twarzy, ciała i włosów, artykuły perfumeryjne, dezodoranty, środki myjące, **05** preparaty kosmetyczne o działaniu leczniczym do pielęgnacji i ochrony skóry twarzy, ciała i włosów, lecznicze: balsamy, maści, olejki, płyny, sole, żele, kremy.

(111) **221383** (220) 2008 04 22 (210) 340011
 (151) 2009 09 25 (441) 2008 08 04
 (732) PSE-OPERATOR S.A., Warszawa, PL.
 (540)



Kolor znaku: ciemnoniebieski, pomarańczowy

(531) 27.5.1, 29.1.12
 (510), (511) **37** usługi w zakresie: instalacji i naprawa urządzeń elektrycznych, informacji budowlanej, informacji o naprawach, budownictwa przemysłowego, budowy i konserwacji sieci przesyłowych, eliminacji zakłóceń w instalacji elektrycznej, **39** usługi w zakresie: dystrybucji energii, dystrybucji prądu elektrycznego, **42** usługi w zakresie: opracowywania projektów technicznych, wzorcowania-pomiarów, badań technicznych, doradztwa budowlanego.

(111) **221384** (220) 2008 04 25 (210) 340170
 (151) 2009 10 28 (441) 2008 08 04
 (732) YETICO S.A., Olsztyn, PL.

(540) YETICO. POTĘGA STYROPIANU
 (510), (511) **17** materiały izolacyjne, styropian, **20** opakowania ze styropianu dla branży komputerowej, meblarskiej, artykułów gospodarstwa domowego, sprzętu telewizyjnego, **35** zgrupowanie na rzecz osób trzech różnych towarów pozwalających nabywcy wygodnie je kupować w hurtowni ze styropianem, reklama telewizyjna, radiowa, prasowa, za pośrednictwem sieci komputerowej.

(111) **221385** (220) 2008 04 28 (210) 340228
 (151) 2009 10 26 (441) 2008 08 04
 (732) BIOFARM Spółka z ograniczoną odpowiedzialnością, Poznań, PL.

(540) DIARYL
 (510), (511) **05** produkty farmaceutyczne: leki; środki dezynfekcyjne; odkażające; produkty weterynaryjne; dietetyczne środki medyczne; produkty sanitarne: materiały opatrunkowe, plastry, podpaski higieniczne; żywność dla niemowląt.

(111) **221386** (220) 2008 04 30 (210) 340379
 (151) 2009 09 14 (441) 2008 08 04
 (732) PSE-OPERATOR Spółka Akcyjna, Warszawa, PL.
 (540)



Kolor znaku: ciemnoniebieski, czarny

(531) 1.15.3, 26.11.13, 27.5.1, 29.1.12
 (510), (511) **37** usługi w zakresie: instalacji i naprawy urządzeń elektrycznych, informacji budowlanej, informacji o naprawach, budownictwa przemysłowego, budowy i konserwacji sieci przesyłowych, eliminacji zakłóceń w instalacji elektrycznej, **39** usługi w zakresie: dystrybucji energii, dystrybucji prądu elektrycznego, **42** usługi w za-

kresie: opracowywania projektów technicznych, wzorcowania-pomiarów, badań technicznych, doradztwa budowlanego.

(111) **221387** (220) 2008 04 30 (210) 340380
 (151) 2009 09 14 (441) 2008 08 04
 (732) PSE-OPERATOR Spółka Akcyjna, Warszawa, PL.
 (540)



Kolor znaku: ciemnoniebieski, czarny

(531) 1.15.3, 26.11.13, 27.5.1, 29.1.12
 (510), (511) **37** usługi w zakresie: instalacji i naprawy urządzeń elektrycznych, informacji budowlanej, informacji o naprawach, budownictwa przemysłowego, budowy i konserwacji sieci przesyłowych, eliminacji zakłóceń w instalacji elektrycznej, **39** usługi w zakresie: dystrybucji energii, dystrybucji prądu elektrycznego, **42** usługi w zakresie: opracowywania projektów technicznych, wzorcowania-pomiarów, badań technicznych, doradztwa budowlanego.

(111) **221388** (220) 2008 05 12 (210) 340776
 (151) 2009 10 08 (441) 2008 08 18
 (732) CD ACCORD MUSIC EDITION Andrzej Sasin, Warszawa, PL.
 (540)



(531) 27.5.1
 (510), (511) **09** płyty CD, kasety magnetofonowe, **35** usługi w zakresie reklamy i promocji, **41** usługi fonograficzne, **45** administrowanie prawami autorskimi.

(111) **221389** (220) 2008 05 14 (210) 340893
 (151) 2009 10 29 (441) 2008 08 18
 (732) AD-STUDIO s.c. Marcin Ćwik, Krzysztof Fornagiel, Kraków, PL.
 (540)



Kolor znaku: zielony, czarny
 (531) 7.1.8, 24.13.25, 27.5.1, 29.1.12
 (510), (511) **35** powielanie dokumentów, wyposażenie biur w maszyny i urządzenia biurowe, **37** nadzór budowlany, usługi budowlane, **42** projektowanie architektoniczno-budowlane.

(111) **221390** (220) 2008 05 29 (210) 341506
 (151) 2009 10 28 (441) 2008 09 01
 (732) „HUFGARD OPTOLITH BAUPRODUKTE POLSKA”
 Spółka z ograniczoną odpowiedzialnością, Częstochowa, PL.
 (540)



(531) 3.4.1, 3.4.4, 27.5.1

(510), (511) **02** barwniki, barwniki i bejce do drewna, preparaty do konserwacji drewna, emalie do malowania, rozcieńczalniki do farb, spoiwa do farb, farby nie zwaite w innych klasach, farby akrylowe, farby silikonowe, farby lateksowe, farby bakterio-bójcze, farby ognioodporne, farby przeciw zanieczyszczeniom, farby wodne klejowe lub kazeinowe, lakiery, pigmenty, powłoki jako farby, rozcieńczalniki do lakierów i farb, zagęszczacze do barwników, zagęszczacze do farb, żywice naturalne w stanie surowym, **19** powłoki cementowe ognioodporne, materiały ogniotrwałe, powłoki jako materiały budowlane, środki gruntujące dla budownictwa, tynki budowlane, zaprawy budowlane, materiały budowlane niemetalowe.

(111) **221391** (220) 2008 06 16 (210) 342220
 (151) 2009 10 30 (441) 2008 09 29
 (732) Marcin Siegieńczuk, Białystok, PL.
 (540) musicside

(510), (511) **09** magnetyczne nośniki danych, płyty /dyski/ z nagraniami, kasety magnetofonowe, płyty, płyty fonograficzne, płyty analogowe, płyty kompaktowe, taśmy magnetyczne i wideo, **35** usługi reklamowe w formie reklam radiowych, telewizyjnych, prasowych, wizualnych, usługi w zakresie promocji pism i wydawnictw, dystrybucja materiałów reklamowych, prowadzenie interesów osób trzecich polegające na promocji zespołów muzycznych i zarządzaniu działalnością artystyczną, prowadzenie hurtowni z magnetycznymi nośnikami danych, płytami kompaktowymi analogowymi i fonograficznymi, dyskami kompaktowymi, taśmami wideo i magnetycznymi, publikowanie tekstów reklamowych, rozpowszechnianie ogłoszeń reklamowych, reklama za pośrednictwem sieci komputerowej, sondowanie opinii publicznej, rozpowszechnianie materiałów reklamowych-prospektów, ulotek, druków, kaset, płyt, sprzedaż detaliczna nagranych nośników audio-video, sprzedaż na stronie internetowej nośników audio-video z nagraniami muzycznymi, **39** dystrybucja programów rozrywkowych na taśmach filmowych, wideokasetach i płytach do odtwarzania w kinach, telewizji, magnetowidowego i innymi środkami przekazu, **41** usługi zespołu muzycznego, usługi artystyczne, rozrywka, działalność estradowa, usługi w zakresie organizowania koncertów zespołów muzycznych, organizowanie imprez artystycznych, muzycznych, słowno-muzycznych, tanecznych, nagrywanie, kopiowanie sygnału na dyskach, kasetach magnetofonowych i wideo, publikowanie tekstów związanych z muzyką, produkcja programów rozrywkowych na taśmach filmowych, wideokasetach i płytach do odtwarzania w kinach, telewizji, magnetowidowego i innymi środkami przekazu, produkcja filmów, montaż taśm wideo, produkcja filmów na taśmach wideo, występy artystyczne-wokalne.

(111) **221392** (220) 2008 06 18 (210) 342362
 (151) 2009 10 12 (441) 2008 09 29
 (732) „PLUSZOWY DOMEK” Luiza Nowakowska, Warszawa, PL.
 (540) PLUSZOWY DOMEK
 (510), (511) **45** opieka nad dziećmi.

(111) **221393** (220) 2008 06 20 (210) 342483
 (151) 2009 10 28 (441) 2008 09 29
 (732) Instytut Lotnictwa, Warszawa, PL.
 (540) Era inżyniera

(510), (511) **35** usługi reklamowe, rozpowszechnianie materiałów reklamowych i informacyjnych, badanie rynku, **41** usługi nauczania i rozrywki: organizacja seminariów, szkoleń, warsztatów, konkursów, wycieczek i pikników naukowych; usługi wydawnicze.

(111) **221394** (220) 2008 07 03 (210) 343053
 (151) 2009 09 25 (441) 2008 10 13
 (732) Przedsiębiorstwo Handlowo-Usługowe „TOP”
 Tomasz Kominko, Sucha Beskidzka, PL.
 (540)



Kolor znaku: czarny, czerwony, biały
 (531) 26.4.1, 26.4.18, 27.5.1, 29.1.13

(510), (511) **09** okulary słoneczne, gogle, **35** usługi sprzedaży detalicznej i/lub hurtowej okularów słonecznych, okularów korekcyjnych, gogli, etui i pokrowców na okulary, ściereczek okularowych, stojaków na okulary i akcesoria optyczne, smycze do telefonów komórkowych, sznureczki i gumki do zawieszania okularów, czapki, rękawiczki.

(111) **221395** (220) 2008 07 03 (210) 343054
 (151) 2009 10 06 (441) 2008 10 13
 (732) Przedsiębiorstwo Handlowo-Usługowe „TOP”
 Tomasz Kominko, Sucha Beskidzka, PL.
 (540)



(531) 26.4.2, 26.4.22, 27.5.1

(510), (511) **09** okulary słoneczne i gogle, **35** usługi sprzedaży detalicznej i/lub hurtowej okularów słonecznych, okularów korekcyjnych, gogli, etui i pokrowców na okulary, ściereczek okularowych, stojaków na okulary.

(111) **221396** (220) 2008 07 04 (210) 343102
 (151) 2009 11 03 (441) 2008 10 13
 (732) RISER Sp. z o.o., Jaworzno, PL.
 (540)



Kolor znaku: biały, czarny, szary, brązowy

(531) 7.1.8, 7.1.24, 27.5.1, 29.1.14

(510), (511) **35** prowadzenie punktu z materiałami budowlanymi, **37** usługi kompleksowej budowy budynków jedno i wielorodzinnych oraz innych trwałych obiektów, usługi montażu instalacji zewnętrznej i wewnętrznej: gazowa, CO, wodno-kanalizacyjna, chłodniczo-gaśnicza, usługi wykonywania robót ziemnych takich jak: wykopy pod budynki, wymiana gruntów, przekopy, wykonywanie podłogi pod drogi, chodniki i place parkingowe, wykonywanie izolacji ścian w budynkach podpiwniczonych, drenowanie budynków, placów, podbicia budynków, wynajem narzędzi i sprzętu budowlanego, modernizacja i adaptacja istniejących budynków budowlanych oraz innych uszkodzonych obiektów, usługi remontowe, usługi wykonawcze, usługi pomocnicze w budownictwie, tj. doradztwo i konsultacje.

(111) **221397** (220) 2008 07 11 (210) 343471
 (151) 2009 10 26 (441) 2008 10 13
 (732) „EUROCASH” Spółka Akcyjna, Komorniki, PL.
 (540)



Kolor znaku: zielony, bordowy, biały

(531) 20.5.15, 24.9.1, 25.1.1, 25.1.15, 27.5.1, 29.1.13
 (510), (511) **32** piwo.

(111) **221398** (220) 2008 07 11 (210) 343473
 (151) 2009 10 26 (441) 2008 10 13
 (732) „EUROCASH” Spółka Akcyjna, Komorniki, PL.
 (540)



Kolor znaku: niebieski, biały, ciemnoniebieski, szary

(531) 2.7.13, 26.1.2, 26.1.14, 26.1.18, 27.5.1, 29.1.14

(510), (511) **32** napoje izotoniczne, napoje bezalkoholowe.

(111) **221399** (220) 2008 07 24 (210) 344045
 (151) 2009 10 08 (441) 2008 10 27
 (732) RABAT DETAL Sp. z o.o., Katowice, PL.
 (540)



Kolor znaku: niebieski, pomarańczowy, biały

(531) 25.5.6, 26.4.2, 27.5.1, 29.1.13

(510), (511) **29** bekon, słonina, cebula konserwowa, chrupki ziemniaczane, chrzan, daktyl, drób, filety rybne, flaki, gołąbki, galaretki jadalne, groch konserwowy, grzyby konserwowane, homary nieżywe, imbir, jaja, kapusta kwaszona, kaszanka, kawior, kefir, kielbasy, koncentraty bulionu, konfitury, korniszony, krewetki nieżywe, krokiety, langusty nieżywe, margaryny, marmolady, masła, mięsa wieprzowe, wołowe, cielęce, jagnięce, ekstrakty mięsne, galaretki mięsne, mięso konserwowe, migdały spreparowane, mleko, napoje mleczne lub z przewagą mleka, oleje jadalne, oliwki konserwowe, orzechy kokosowe suszone, orzechy spreparowane, orzeszki arachidowe spreparowane, ostrygi nieżywe, galaretki owocowe, owoce konserwowane, owoce smażone, owoce mrożone i suszone, pasty do kanapek, paszety, pikle, potrawy na bazie ryb, pulpa owocowa, piure z pomidorów, rodzynek suche, rosoly, rośliny strączkowe konserwowe, ryby konserwowane, ryby nieżywe, sałatki owocowe, sałatki warzywne, sery białe, żółte, wiejskie, skórki owocowe, smalec, warzywa konserwowane, warzywa suszone, warzywa gotowane, soki warzywne do przyrządzania potraw, szynka, śledzie, śmietana, tłuszcze jadalne, wędliny, wątroba, zupy, składniki do przyrządzania zup, żelatyna do celów spożywczych, paszety mięsne, **30** aromaty do żywności, batony lukrecyjne, biszkopty, budynie, bułeczki i bułki, chleb bezdrożdżowy, ciasta, ciasta przekładane mięsem, ciasteczka, cukier kandyzowany do celów spożywczych, cukierki, przyprawy, czekolady i wyroby czekoladowe, esencje do artykułów żywnościowych, glukoza do celów spożywczych, grysiki, guma do żucia, herbata, herbatniki, kakao, kanapki, kapary, kasze spożywcze, kawa, aromaty kawowe, sosy, keczupy, kleiki spożywcze na bazie mleka, kukurydza prażona i popękana, lody i wyroby lodowe, lody spożywcze w proszku, musztardy, majonezy, makaroniki jako wyroby cukiernicze, makarony spożywcze, marcepan, mąka spożywcza, wyroby cukiernicze, miód, mleczko pszczele spożywcze, kakao z mlekiem, kawa z mlekiem, naleśniki, napoje na bazie czekolady, napoje na bazie kakao, napoje na bazie kawy, ocet, ocet winny, jadalne ozdoby do ciast, pastylki cukiernicze, pieprz, pierożki ravioli, pyzy, pizze, płatki zbożowe, pieczywo chrupkie, potrawy na bazie mąki, pralinki, propolis, ryż, słodycze, słodziki naturalne, sosy, sól, suchary, wafle, wanilia, zioła, zupy skoncentrowane, mąka ziemniaczana, **32** piwo, wody mineralne i źródlane, napoje bezalkoholowe, napoje i soki owocowe i warzywne, syropy, produkty do przyrządzania napojów, **35** marketing, reklama, badania rynku i opinii publicznej, prowadzenie sklepów połączone z pokazami, promocją i sprzedażą artykułów kosmetycznych, artykułów tytoniowych: tytoniu, zapalek, papiero-

sów, artykułów chemii gospodarczej, gazet, czasopism, artykułów spożywczych: ekstrakty mięsne, mięso, drób, ryby, jaja, mleko, wyroby z mleka, jadalne oleje i tłuszcze, owoce, warzywa, konserwowane, suszone, gotowane, galaretki, konfitury, konserwy, pikle, sos do sałatek; kawa, herbata, kakao, cukier, ryż, mąka, preparaty zbożowe, przyprawy, chleb, ciastka, wyroby cukiernicze, piekarnicze, słodyczne, lody, miód, drożdże, proszki do pieczenia, sól, musztarda, ocet, sosy; świeże owoce, jarzyny, ziemniaki; wody mineralne, gazowane, napoje bezalkoholowe, syropy, preparaty do przygotowania napojów, napoje owocowe, soki owocowe.

(111) **221400** (220) 2008 07 25 (210) 344077
(151) 2009 10 08 (441) 2008 10 27
(732) NOVARTIS AG, Bazylea, CH.
(540) MYCOFETIL

(510), (511) **05** preparaty farmaceutyczne, weterynaryjne i sanitarne; substancje dietetyczne do celów medycznych, żywność dla niemowląt; plastry, materiały opatrunkowe; materiały do plombowania zębów, woski dentystyczne.

(111) **221401** (220) 2008 08 04 (210) 344447
(151) 2009 11 05 (441) 2008 11 10
(732) PEDAGOGIUM Wyższa Szkoła Pedagogiki Resocjalizacyjnej w Warszawie, Warszawa, PL.
(540)



Kolor znaku: jasnozielony, biały

(531) 26.4.1, 26.4.2, 26.4.9, 27.5.1, 29.1.12

(510), (511) **41** usługi w zakresie edukacji, nauczania i publikowania książek.

(111) **221402** (220) 2008 08 05 (210) 344524
(151) 2009 09 22 (441) 2008 11 10
(732) NATURAN Sp. z o.o., Warszawa, PL.
(540)



Kolor znaku: zielony

(531) 27.5.1, 29.1.3

(510), (511) **05** środki dezynfekcyjne do celów higienicznych, preparaty chemiczne do celów farmaceutycznych, medycznych i weterynaryjnych, detergenty do celów medycznych, preparaty enzymatyczne do celów medycznych i weterynaryjnych, **09** aparatura i testy do badania produktów spożywczych i pasz, **10** odzież, maski ochronne i rękawice stosowane przez personel medyczny, sterylne woreczki i pojemniki do pobierania i transportu próbek, **25** odzież robocza, bielizna robocza, nakrycia głowy robocze, rękawice robocze.

(111) **221403** (220) 2008 05 06 (210) 340540
(151) 2009 10 15 (441) 2008 08 18
(732) Edward Łabowicz, Kłodzko, PL.
(540)



Kolor znaku: czarny, złoty, biały, brązowy

(531) 3.9.1, 27.5.1, 29.1.14

(510), (511) **28** sprzęt wędkarski.

(111) **221404** (220) 2006 11 19 (210) 318106
(151) 2008 03 04 (441) 2007 02 19
(732) Fabrizio Bosetti, Wrocław, PL.

(540) BGC
(510), (511) **35** usługi związane z pomocą w prowadzeniu lub zarządzaniu w zakresie działalności gospodarczej lub handlowej przedsiębiorstw przemysłowych, handlowych albo usługowych, agencje informacji handlowej, badania opinii publicznej, badania rynku, badania w dziedzinie działalności gospodarczej, doradztwo specjalistyczne w sprawach działalności gospodarczej, doradztwo w zakresie organizowania i prowadzenia działalności gospodarczej, doradztwo w zakresie zarządzania personalnego, dystrybucja materiałów reklamowych, informacja o działalności gospodarczej, pozyskiwanie danych do komputerowych baz danych, systematyzacja danych do komputerowych baz danych, organizowanie wystaw w celach handlowych lub reklamowych, rekrutacja personelu, reklama na rzecz osób trzecich, wynajmowanie miejsc na umieszczanie reklam lub ogłoszeń, **36** doradztwo w sprawach finansowych i ubezpieczeniowych, zarządzanie nieruchomościami i majątkiem nieruchomym, wynajmowanie pomieszczeń biurowych, pośrednictwo w sprawach majątku nieruchomego.

(111) **221405** (220) 2008 04 30 (210) 340360
(151) 2009 11 05 (441) 2008 08 04
(732) INDEXMETROPOLIS INWESTYCJE Spółka z ograniczoną odpowiedzialnością Spółka komandytowa, Kraków, PL.
(540)



Kolor znaku: biały, czerwony, czarny

(531) 27.5.1, 29.1.13

(510), (511) **36** administrowanie nieruchomościami, pośrednictwo kupna i sprzedaży nieruchomości, usługi agencji nieruchomości, dzierżawa nieruchomości, wycena nieruchomości, zarządzanie nieruchomościami, usługi deweloperskie dotyczące nieruchomości zawarte w tej klasie, **41** obsługa kongresów, organizowanie kongresów i konferencji, usługi związane z organizacją wypoczynku, usługi organizacji przyjęć w zakresie części rozrywkowej, **43** usługi gastronomiczne, usługi hotelarskie, bary, hotele, kawiarnie, restauracje, catering, domy turystyczne, rezerwacje hotelowe, wynajem sal.

(111) **221406** (220) 2008 04 30 (210) 340361
(151) 2009 11 03 (441) 2008 08 04
(732) INDEXMETROPOLIS INWESTYCJE Spółka z ograniczoną odpowiedzialnością Spółka Komandytowa, Kraków, PL.
(540)



Kolor znaku: biały, czerwony, czarny

(531) 27.5.1, 29.1.13

(510), (511) **36** administrowanie nieruchomościami, pośrednictwo kupna i sprzedaży nieruchomości, usługi agencji nieruchomości, dzierżawa nieruchomości, wycena nieruchomości, zarządzanie nieruchomościami, usługi deweloperskie dotyczące nieruchomości zawarte w tej klasie, **41** obsługa kongresów, organizowanie kongresów i konferencji, usługi związane z organizacją wypoczynku, usługi organizacji przyjęć w zakresie części rozrywkowej, **43** usługi gastronomiczne, usługi hotelarskie, bary, hotele, kawiarnie, restauracje, catering, domy turystyczne, rezerwacje hotelowe, wynajem sal.

(111) **221407** (220) 2008 04 30 (210) 340362
(151) 2009 11 03 (441) 2008 08 04

(732) INDEXMETROPOLIS INWESTYCJE Spółka z ograniczoną odpowiedzialnością Spółka Komandytowa, Kraków, PL.

(540) design hotels

(510), (511) **36** administrowanie nieruchomościami, pośrednictwo kupna i sprzedaży nieruchomości, usługi agencji nieruchomości, dzierżawa nieruchomości, wycena nieruchomości, zarządzanie nieruchomościami, usługi deweloperskie dotyczące nieruchomości zawarte w tej klasie, **41** obsługa kongresów, organizowanie kongresów i konferencji, usługi związane z organizacją wypoczynku, usługi organizacji przyjęć w zakresie części rozrywkowej, **43** usługi gastronomiczne, usługi hotelarskie, bary, hotele, kawiarnie, restauracje, catering, domy turystyczne, rezerwacje hotelowe, wynajem sal.

(111) **221408** (220) 2005 03 08 (210) 292165
(151) 2009 09 21 (441) 2005 06 13

(732) Zakład Badawczy Przemysłu Piekarskiego Spółka z o.o., Bydgoszcz, PL.

(540)

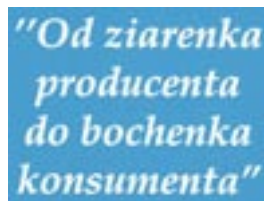

Kolor znaku: niebieski, biały

(531) 26.4.1, 27.5.1, 29.1.12

(510), (511) **11** piece piekarnicze, maszyny i urządzenia piekarnicze, **30** wyroby piekarnicze i cukiernicze, **35** sprzedaż wyrobów piekarniczych i cukierniczych.

(111) **221409** (220) 2007 07 20 (210) 328012
(151) 2009 08 21 (441) 2007 10 29

(732) „Worońko” Waldemar Worońko, Wrocław, PL.

(540)



Kolor znaku: biały, czerwony, czarny

(531) 26.3.1, 26.5.4, 27.5.1, 29.1.13

(510), (511) **01** kleje jako apretura, kleje jako materiały klejące do celów przemysłowych, kleje inne niż do papieru lub do użytku domowego zawarte w tej klasie; preparaty do klejenia i gruntowania zawarte w tej klasie; kleje do obuwia, silikon, żywice epoksydowe w stanie surowym, **03** środki czyszczące, **04** smary, grafit smarujący, oleje do smarowania.

(111) **221410** (220) 2007 09 07 (210) 329909
(151) 2009 08 17 (441) 2007 12 10

(732) Marek Mazurek, Cieszyn, PL.

(540) Canea

(510), (511) **16** obrazy, zawierające logo firmy opakowania i torby reklamowe z tektury, papieru i tworzyw sztucznych, kokardy papierowe, materiały do modelowania, folie z tworzyw sztucznych w rolce i w arkuszach, **21** naczynia, naczynia ceramiczne, szklane, aluminiowe, naczynia nie z metali szlachetnych, naczynia stołowe, **26** ozdoby z tworzyw sztucznych stosowane przez florystów i dekoratorów wnętrz, kwiaty sztuczne, emblematy ozdobne, druty florystyczne, sznurki dekoracyjne z papieru i tworzyw sztucznych stosowane przez florystów i dekoratorów wnętrz, dekoracje z filcu, włókna dekoracyjne, kompozycje dekoracyjne z tworzyw sztucznych stosowane przez florystów i dekoratorów wnętrz, **31** rośliny suszone do dekoracji, nasiona, rośliny i kwiaty naturalne, **35** sprzedaż materiałów dekoracyjnych ozdób, dodatków florystycznych, dekoracji sezonowych, sztucznej biżuterii, sztucznych roślin, ptaszków, owoców, przypraw,

sprzedaż przez internet, pośrednictwo handlowe, pomoc przy zarządzaniu przedsiębiorstwami przemysłowymi lub handlowymi, pomoc w prowadzeniu działalności gospodarczej, pomoc w zakresie zarządzania, reklama osób trzecich, organizowanie wystaw w celach handlowych lub reklamowych, pokazy towarów.

(111) **221411** (220) 2007 11 06 (210) 332489

(151) 2009 10 19 (441) 2008 02 18

(732) „RUCH” S.A., Warszawa, PL.

(540)



Kolor znaku: pomarańczowy, biały, szary, zielony

(531) 26.1.1, 27.5.1, 29.1.14

(510), (511) **03** środki wybielające i inne substancje stosowane w praniu; środki do czyszczenia, polerowania, szorowania i ścierania; mydła; środki perfumeryjne, olejki eteryczne, kosmetyki, płyny do pielęgnacji włosów; środki do czyszczenia zębów, **05** produkty farmaceutyczne i weterynaryjne; środki sanitarne do celów medycznych; substancje dietetyczne do celów leczniczych; żywność dla niemowląt; plastry, materiały opatrunkowe; materiały do plombowania zębów, woski dentystyczne; środki odkażające; środki do zwalczania robactwa; fungicydy, herbicydy, **16** papier, tektura i wyroby z tych materiałów nie ujęte w innych klasach; druki; materiały introligatorskie; materiały fotograficzne; materiały piśmienne; kleje do materiałów piśmiennych lub do celów domowych; materiały przeznaczone dla artystów; pędzle malarskie; maszyny do pisania i sprzęt biurowy (z wyjątkiem mebli); materiały szkoleniowe i instruktażowe (z wyjątkiem aparatów); materiały z tworzyw sztucznych do pakowania (nie ujęte w innych klasach); czcionki drukarskie; matryce, **28** gry i zabawki; artykuły sportowe i gimnastyczne nie ujęte w innych klasach; ozdoby choinkowe, **30** kawa, herbata, kakao, cukier, ryż, tapioka, sago, kawa nienaturalna; mąka i produkty zbożowe, chleb, wyroby cukiernicze i słodczyce, lody; miód, melasa (syropy); drożdże, proszek do pieczenia; sól, musztarda; ocet, sosy (przyprawy); przyprawy; lód, **32** piwo; wody mineralne i gazowane oraz inne napoje bezalkoholowe; napoje owocowe i soki owocowe; syropy i inne preparaty do produkcji napojów, **34** tytoń; przybory dla palaczy; zapalki, **35** reklama; zarządzanie w działalności handlowej; administrowanie działalności handlowej; prace biurowe, **39** transport; pakowanie i składowanie towarów; organizowanie podróży, **41** nauczanie; kształcenie; rozrywka; działalność sportowa i kulturalna, **43** usługi zaopatrzenia w żywność i napoje; tymczasowe zakwaterowanie.

(111) **221412** (220) 2007 11 14 (210) 332807

(151) 2009 08 05 (441) 2008 02 18

(732) Telekomunikacja Novum Spółka z ograniczoną odpowiedzialnością, Warszawa, PL.

(540)



Kolor znaku: grafitowy, niebieski, zielony, biały, szary

(531) 1.5.1, 27.5.1, 27.7.1, 29.1.15

(510), (511) **09** programy komputerowe, urządzenia do przetwarzania danych i informacji, elektroniczne bazy danych, aparaty telefoniczne, sprzęt komputerowy, modemy i bramki komputerowe, sprzęt telekomunikacyjny, **35** usługi menedżerskie, prowadzenie interesów osób trzecich, usługi reklamowe, usługi badania rynku i opinii publicznej, doradztwo w zakresie prowadzenia działalności gospodarczej i zarządzania, kompleksowa oferta towarów umożliwiająca nabywcom rozeznanie i zakup tych towarów w skle-

pach i hurtowniach branży elektrycznego sprzętu gospodarstwa domowego, artykułów radioowo-telewizyjnych i elektronicznych, wyposażenia biur, komputerowej, sprzętu telekomunikacyjnego, zarządzanie działalnością gospodarczą, pomoc w zarządzaniu działalnością gospodarczą, promocja inwestycji w zakresie telekomunikacji, administrowanie i zarządzanie przedsiębiorstwami telekomunikacyjnymi, promocja sprzedaży dla osób trzecich, organizowanie wystaw w celach handlowych i reklamowych, zarządzanie zbiorami informatycznymi, telesprzedaż (sprzedaż na telefon) w imieniu osób trzecich, telemarketing, obsługa programów lojalnościowych, kompilacja informacji w komputerowych bazach danych, kompilacja informacji do komputerowych baz danych, zarządzanie inwestycjami z zakresu internetu i infrastruktury multimedialnej, **36** sprzedaż na kredyt, leasing, doradztwo w sprawach finansowych, operacje i usługi finansowe, emisja i obsługa bonów wartościowych, kart kredytowych i kart przedpłaconych w telefonii, prowadzenie rozliczeń finansowych transakcji, przyjmowanie przedmiotów w depozyt, monitoring i windykacja należności, **37** konserwacja i naprawy maszyn biurowych i maszyn księgujących, instalowanie, konserwacja i naprawy sprzętu komputerowego, instalowanie i naprawy urządzeń łączności w tym telefonów, usługi instalacyjne w zakresie telekomunikacji, usługi budowlane w zakresie infrastruktury internetowej i multimedialnej, **38** emisja radiowa, emisja telewizyjna, informacja o telekomunikacji, przesyłanie informacji, łączność przez terminale komputerowe, przesyłanie informacji tekstowej, obrazowej i dźwiękowej za pomocą komputerów, łączność poprzez sieć światłowodową, łączność radiowa, łączność telefoniczna, usługi ogłoszeń elektronicznych, poczta elektroniczna, usługi połączeń i tras połączeń dla telekomunikacji, połączenie ze światową siecią komputerową za pośrednictwem telekomunikacji, przekaz satelitarny, wypożyczanie aparatury do przesyłania informacji, przydzielanie dostępu do światłowej sieci komputerowej, telefonia komórkowa, połączenia telefoniczne, usługi telefoniczne, obsługa telekonferencji, telewizja kablowa, transmisja programów telewizyjnych, wypożyczanie modemów i bramek telefonii internetowej, wypożyczanie telefonów, wypożyczanie urządzeń do przesyłania informacji, wypożyczanie urządzeń telekomunikacyjnych, zlecenia przywoławcze za pomocą środków łączności elektronicznej, transmisja danych, przetwarzanie danych, usługi telefonii internetowej, obsługa i wynajem infolinii, usługi w zakresie infolinii serwisowych (help desk), usługi w zakresie elektronicznych biur obsługi klienta na stronach światowej sieci rozległej (WWW), **39** dostarczanie towarów i innych przesyłek, magazynowanie dokumentów w archiwach, **41** produkcja filmów w tym filmów wideo, organizowanie i prowadzenie konferencji i szkoleń, edukacja z zakresu informatyki i telekomunikacji, **42** doradztwo w sprawach sprzętu komputerowego, usługi w zakresie budowy i analiz systemów komputerowych, usługi w zakresie badania i udoskonalania nowych produktów, odpłatne udostępnianie komputerowych baz danych, wypożyczanie komputerów, konserwacja oprogramowania komputerów, usługi w zakresie artystycznej grafiki komputerowej, usługi projektowe w zakresie programowania sprzętu komputerowego i telekomunikacyjnego, zakładanie i prowadzenie stron WWW, obsługa sprzedaży on-line dla sklepów internetowych, **45** opieka prawna, obrót prawami do domen internetowych.

(111) **221413** (220) 2007 11 28 (210) 333428
 (151) 2009 09 03 (441) 2008 03 03
 (732) Orion Corporation, Espoo, FI.
 (540) AMLODEX
 (510), (511) **05** preparaty farmaceutyczne i weterynaryjne.

(111) **221414** (220) 2008 01 08 (210) 334908
 (151) 2009 10 15 (441) 2008 04 14
 (732) MEDICOFARMA S.A., Warszawa, PL.
 (540) ARROSEPT
 (510), (511) **05** suplementy diety do celów medycznych, preparaty farmaceutyczne, preparaty chemiczno-farmaceutyczne, leki dla ludzi, leki pomocnicze wspierające, leki w płynie, leki wzmacniające, preparaty witaminowe, dodatki odżywcze do celów leczniczych, dodatki mineralne do żywności, wody mineralne do celów leczniczych, sole wód mineralnych do celów leczniczych, żywność dietetyczna dla celów leczniczych, dietetyczne napoje przystosowane dla celów medycznych, dietetyczne substancje przystosowane dla celów medycznych, napoje lecznicze, oleje lecznicze, zioła lecznicze, napary

lecznicze, nalewki lecznicze, herbata lecznicza, preparaty balsamiczne aromatyczne do celów leczniczych, środki zmniejszające apetyt dla celów medycznych, środki bakteriobójcze, środki do leczenia oparzeń, środki przeciwbólowe, syropy do użytku farmaceutycznego, lecytyna do celów medycznych, środki przeciw migrenie, tran, leki uspokajające, produkty na bazie wapna do celów farmaceutycznych.

(111) **221415** (220) 2008 03 27 (210) 338779
 (151) 2009 10 07 (441) 2008 07 07
 (732) ARROW Poland S.A., Warszawa, PL.
 (540) KETAPIL

(510), (511) **05** suplementy diety, preparaty farmaceutyczne, preparaty chemiczno-farmaceutyczne, leki (dla ludzi), leki pomocnicze (wspierające), leki w płynie, leki wzmacniające, preparaty witaminowe, dodatki odżywcze do celów leczniczych, dodatki mineralne do żywności, wody mineralne do celów leczniczych, wody mineralne (sole), żywność dietetyczna dla celów leczniczych, żywność dietetyczna przystosowana dla celów medycznych, dietetyczne napoje przystosowane dla celów medycznych, napoje lecznicze, oleje lecznicze, zioła lecznicze, napary lecznicze (nalewki), zioła (herbata) do celów medycznych, zioła lecznicze, środki zmniejszające apetyt dla celów medycznych, środki bakteriobójcze, odżywcze dodatki do celów leczniczych, środki do leczenia oparzenia, środki przeciwbólowe, syropy do użytku farmaceutycznego, napary (nalewki) do celów leczniczych, tran, leki uspokajające, produkty na bazie wapna do celów farmaceutycznych, środki na uspokojenie, preparaty balsamiczne (aromatyczne) do celów leczniczych, herbata lecznicza, lecytyna do celów medycznych, środki przeciw migrenie.

(111) **221416** (220) 2008 03 31 (210) 338877
 (151) 2009 08 11 (441) 2008 07 07
 (732) IQS and QUANT GROUP Sp. z o.o., Warszawa, PL.
 (540) FreshScan

(510), (511) **35** badania: rynku, socjologiczne, marketingowe; doradztwo w zakresie: organizowania i kierowania działalnością gospodarczą, prowadzenia działalności gospodarczej, zarządzania kadrowego, reklamy negocjacji, marketingu, badań rynkowych i socjologicznych oraz doradztwo handlowe, **41** nauczanie w zakresie działalności gospodarczej; szkolenia w zakresie: badań rynkowych i socjologicznych, reklamy, marketingu, zarządzania działalnością gospodarczą, prowadzenia działalności gospodarczej, prowadzenia negocjacji, zarządzania kadrowego, finansów, oprogramowania komputerów, **42** projektowanie oprogramowania komputerowego; doradztwo w zakresie oprogramowania komputerowego; doradztwo w zakresie oprogramowania komputerów i zawodowe (nie dotyczące działalności gospodarczej).

(111) **221417** (220) 2008 04 01 (210) 338965
 (151) 2009 08 17 (441) 2008 07 07
 (732) KINOTEKA MULTIPLEX Spółka z o.o., Warszawa, PL.
 (540) KobiECE Wieczory Filmowe

(510), (511) **09** nagrania dźwięku, obrazu i filmowe utrwalone w formie zapisanej taśmy filmowej, taśmy video, taśmy magnetycznej, dysków optycznych, cyfrowej w tym mp3, w wersji przystosowanej do odtwarzania w komputerach, w odtwarzaczach CD, DVD; zapisane nośniki obrazu i dźwięku, **16** papier, karton i wyroby z tych materiałów nie ujęte w innych klasach, albumy, reprodukcje graficzne, fotografie, rysunki, plakaty, obrazy, druki, broszury, kalendarze, katalogi, książki, nalepki, naklejki, karty okolicznościowe, afisze, torby do pakowania z papieru i tworzyw sztucznych, **35** organizowanie pokazów, wystaw i targów w celach reklamowych lub handlowych, promocja sprzedaży dla osób trzecich, pokazy towarów, zarządzanie profesjonalne działalnością artystyczną, badanie rynku, dystrybucja materiałów reklamowych-próbek, druków, prospektów i broszur, rozpowszechnianie ogłoszeń reklamowych, wynajem miejsca na umieszczanie ogłoszeń lub reklam, organizacja i prowadzenie kampanii reklamowych, reklama w Internecie, reklama w środkach masowego przekazu, **41** projekcje i pokazy filmów, obsługa sal kinowych, użytkowanie sal kinowych, organizowanie imprez, konkursów i wystaw edukacyjnych lub rozrywkowych, organizowanie balów, organizacja imprez artystycznych, wypożyczanie aparatów i sprzętu

kinematograficznego, wypożyczanie nagrań filmowych i dźwiękowych, publikowanie tekstów innych niż teksty reklamowe, planowanie przebiegu przyjęć z dziedziny kultury lub edukacji.

(111) **221418** (220) 2008 04 03 (210) 339112
(151) 2009 08 12 (441) 2008 07 07
(732) BAKOMA S.A., Warszawa, PL.
(540)

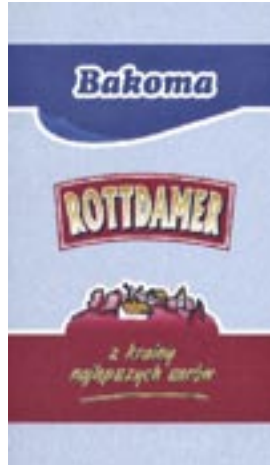

Kolor znaku: błękitny, granatowy, bordowy, złoty i odcienie, biały
(531) 6.19.1, 6.19.15, 25.1.15, 25.5.25, 27.5.1, 29.1.15
(510), (511) **29** sery żółte.

(111) **221419** (220) 2008 04 03 (210) 339113
(151) 2009 08 12 (441) 2008 07 07
(732) BAKOMA S.A., Warszawa, PL.
(540)



Kolor znaku: zielony i odcienie, złoty, złocisty, jasnobrązowy, biały
(531) 6.7.11, 6.7.25, 27.5.1, 29.1.15
(510), (511) **29** produkty mleczarskie, w szczególności serowarskie, w postaci zagęszczonej lub utwardzonej.

(111) **221420** (220) 2008 04 08 (210) 339279
(151) 2009 10 14 (441) 2008 07 21
(732) Fundacja Darka Michalczewskiego Równe Szanse, Gdańsk, PL.
(540)



Kolor znaku: niebieski, czerwony, złoty, czarny
(531) 1.15.3, 3.1.4, 27.5.1, 29.1.14
(510), (511) **30** słodycze z dodatkiem słodzików naturalnych i syntetycznych z wyjątkiem czekolady i batoników czekoladowych, **32** na-

poje i koncentraty z dodatkiem słodzików syntetycznych, napoje energetyzujące.

(111) **221421** (220) 2008 04 14 (210) 339583
(151) 2009 10 28 (441) 2008 07 21
(732) Zakład Budowlano-Drogowy „SJ” Szymański-Jarząbek
Spółka Jawna, Zambrów, PL.
(540)



(531) 27.5.1

(510), (511) **06** materiały konstrukcyjne metalowe, metalowe konstrukcje jako szkielety ramowe dla budownictwa, kratownice metalowe, materiały blacharskie dla budownictwa, blachy jako płyty i arkusze, kształtowniki metalowe, okucia do budownictwa metalowe, ościeżnice metalowe, płyty konstrukcyjne metalowe, rury i kształtki rurowe rozgałęziowe metalowe, przewody rurowe metalowe, armatura do przewodów metalowa, metalowe haki, kątowniki, kołki, kołnierze, nakrętki, nity, pierścienie, śruby, sworznie, taśma, uchwyty, metalowe rusztowania elewacyjne, wolnostojące-przestrzenne, metalowe podesty dekarские i podesty masztowe, **07** maszyny, części maszyn i urządzenia do celów przemysłowych, silniki, mechanizmy napędowe i sprzęgła inne niż do pojazdów lądowych, dźwigi samochodowe, formy, giętarki, kafary, kołowroty, kompresory, koparki, koparki do rowów, kruszarki, ładowarki, łamacze kamienia, młoty elektryczne i pneumatyczne, młyny, piły, pługi, podnośniki, pompy, pompy do betonu, prasy, przenośniki, przenośniki taśmowe, przesiewacze, rozdrabniarki, sita, spawarki elektryczne, spycharki, świdy wiertnicze, transportery, ubijaki, walce drogowe, wibratory, wiertarki, urządzenia do wulkanizacji, wyciągi towarowe, urządzenia transportowe do załadunku i wyładunku, żurawie masztowe; maszyny do robót ziemnych, do budowy dróg i do produkcji bitum, **19** materiały budowlane niemetalowe, cegła, cement, piasek z wyjątkiem formierskiego, gips, glina ceglarska, kamień, kruszywa budowlane, marmur, wapno, żwir; bitumiczne wyroby dla budownictwa, płyty budowlane niemetalowe, beton, beton suchy, beton mostowy, masa betonowa, mieszanki betonowe, zaprawy budowlane, płyty budowlane niemetalowe, betonowe elementy budowlane, balustrady, kolumny, ogrodzenia, kształtowniki, płyty, dźwigary, kratownice, belki, ściany, prefabrykaty betonowe wibroprasowane, kostka brukowa, płyty chodnikowe, krawężniki, obrzeża, bloczki, pustaki, płyty ażurowe, korytka ściekowe, gazony, betonowe elementy prefabrykowane, kształtki, elementy kanałowe, kręgi, studzienki rewizyjne, włazowe i połączeniowe, przewietrzniki, włazy, rury i kształtki rurowe sztywne niemetalowe, kamionkowe, betonowe, żelbetonowe, **35** usługi agencji importowo-eksportowej, usługi pośrednictwa handlowego na rzecz firm krajowych i zagranicznych, zgromadzenie na rzecz osób trzecich różnych towarów pozwalające nabywcy wygodnie je oglądać i kupować w hurtowniach, sklepach i na stronie internetowej wyspecjalizowanej w branży materiałów budowlanych, materiałów do budowy dróg, maszyn i urządzeń budowlanych, pojazdów mechanicznych, półproduktów, odpadów pochodzenia nierolniczego i złomu, marketing, usługi reklamowe i promocyjne, dystrybucja materiałów reklamowych, próbek i wzorów wyrobów, organizacja pokazów, targów i wystaw w celach handlowych lub reklamowych, doradztwo i pomoc w zakresie organizowania i prowadzenia działalności gospodarczej, **37** usługi budowlano-montażowe i remontowe w zakresie budownictwa ogólnego i przemysłowego, budowy dróg kołowych i szynowych, roboty inżynierskie lądowe i wodne w zakresie budowy i remontów dróg, mostów, zapór, śluz, jazów, nasypów, zbiorników retencyjnych i wałów przeciwpowodziowych, techniczne przygotowanie terenów pod budowę, roboty ziemne, wykonywanie wykopów i wierceń geologiczno-inżynierskich, usługi w zakresie wykonywania fundamentów i izolowania budynków, montaż rusztowań wykonywanie konstrukcji i pokryć dachowych, wykonywanie robót ogólnobudowlanych i remontów w zakresie rozdzielczych obiektów liniowych, rurociągów, linii elektroenergetycznych, telekomunikacyjnych, montaż i naprawa wewnętrznych i zewnętrznych instalacji, alarmowych, elektrycznych, gazowych, telekomunikacyjnych, wodociągowych, kanalizacyjnych, centralnego ogrzewania, wentylacyjnych,

budowlane roboty wykończeniowe, murowanie, tynkowanie, malowanie, układanie posadzek, tapetowanie, oblicowywanie ścian, usługi eksploatacji kamieniołomów, roboty wydobywcze żwiru, piasku i gliny, nadzór budowlany, informacja budowlana, instalacja, naprawy i konserwacja maszyn i urządzeń budowlanych, rozbiórka i burzenie obiektów budowlanych, wynajmowanie sprzętu budowlanego i burzącego, wynajmowanie maszyn i urządzeń budowlanych, **39** usługi transportowe i spedycyjne, towarowy transport drogowy pojazdami uniwersalnymi i specjalistycznymi, składowanie, magazynowanie, przechowywanie, przeładunek, pakowanie, konfekcjonowanie i dostarczanie towarów, usługi informacyjne i pośrednictwo w zakresie transportu i spedycji, usługi w zakresie odbioru, gromadzenia, transportu i składowania odpadów przemysłowych i złomu, wypożyczanie samochodów ciężarowych i osobowych, pomoc drogowa w przypadku awarii samochodu, holowanie pojazdów mechanicznych, **40** obróbka metali i tworzyw sztucznych, nakładanie powłok na metale, obróbka mechaniczna elementów metalowych, gięcie profili proste i przestrzenne, gięcie walcowe na zimno blach, zwijanie blach w formy symetryczne i niesymetryczne, zginanie i kantowanie blach, cięcie blach nożycowe i ogniowe, obróbka powierzchni blach, polerowanie, platerowanie, usługi w zakresie obróbki mechanicznej metali, frezowanie, kucie, prasowanie, szlifowanie, walcowanie, wiercenie, wytłaczanie, ukosowanie palników, usługi kowalskie, ślusarskie i spawalnicze, usługi w zakresie obróbki drewna, impregnowanie drewna, obróbka odpadów, osadów pościekowych i zanieczyszczonych materiałów; utylizacja i unieszkodliwianie odpadów przemysłowych, recykling odpadów; kompletowanie maszyn, urządzeń i materiałów budowlanych na zamówienie, **41** organizowanie i prowadzenie kursów, sympozjów, szkoleń i poradnictwo zawodowe w zakresie budownictwa ogólnego, przemysłowego, budowy dróg i mostów, usługi związane z organizacją imprez kulturalnych, rekreacyjnych, rozrywkowych i wypoczynkowych, **42** prace badawczo-rozwojowe w dziedzinie nauk technicznych dla osób trzecich, opracowywanie projektów technicznych w zakresie budownictwa ogólnego, przemysłowego, urbanistycznego i technologicznego, badania i analizy techniczne, ekspertyzy inżynierskie, pomiary geodezyjne, pomiary gruntu, usługi kartograficzne, testowanie i kontrola jakości materiałów budowlanych, wzornictwo przemysłowe, doradztwo techniczne i technologiczne w zakresie budownictwa ogólnego i przemysłowego.

(111) **221422** (220) 2008 05 02 (210) 340421
 (151) 2009 09 01 (441) 2008 08 04
 (732) Mariusz Rutczyński, Warszawa, PL.
 (540)

Pan Profeska

(531) 26.1.1, 26.4.2, 27.5.1
 (510), (511) **09** urządzenia do nagrywania, transmisji lub reprodukcji dźwięku lub obrazu, magnetyczne nośniki danych, płyty (dyski) z nagraniami, **16** papier, materiały piśmienne, publikacje, wydawnictwa reklamowe, katalogi branżowe, czasopisma, broszury, foldery, ulotki, prospekty, druki, fotografie, **41** organizowanie i obsługa imprez artystycznych, publikacja elektroniczna on-line, mikro-wydawnictwa, publikowanie książek, publikowanie tekstów; informacja o powyższych usługach.

(111) **221423** (220) 2008 05 08 (210) 340622
 (151) 2009 10 06 (441) 2008 08 18
 (732) TRADIS Spółka z o.o., Lublin, PL.
 (540)

Karolek

Kolor znaku: czerwony, biały, zielony, czarny, żółty, jasnoróżowy
 (531) 2.5.2, 27.5.1, 29.1.15
 (510), (511) **30** wyroby cukiernicze i słodczyce.

(111) **221424** (220) 2008 05 08 (210) 340624
 (151) 2009 10 06 (441) 2008 08 18

(732) TRADIS Spółka z o.o., Lublin, PL.
 (540) Karolek
 (510), (511) **30** wyroby cukiernicze i słodczyce.

(111) **221425** (220) 2008 05 09 (210) 340669
 (151) 2009 10 19 (441) 2008 08 18
 (732) Zakład Rolniczo-Przemysłowy „Farmutil HS” S.A., Śmiłowo, PL.
 (540) EKOPIL-KOMPLEX
 (510), (511) **01** nawozy organiczno-mineralne.

(111) **221426** (220) 2008 05 09 (210) 340670
 (151) 2009 10 19 (441) 2008 08 18
 (732) Zakład Rolniczo-Przemysłowy „Farmutil HS” S.A., Śmiłowo, PL.
 (540)

farmutil HS

Kolor znaku: biały, czarny, pomarańczowy, czerwony
 (531) 26.1.1, 26.1.15, 26.4.2, 27.5.1, 27.5.2, 29.1.14
 (510), (511) **01** nawozy organiczno-mineralne, **04** oleje i tłuszcze przemysłowe, produkty naftowe, paliwo ekologiczne, **29** mięso, wyroby mięsne, drób, tłuszcze, **35** doradztwo w zakresie zarządzania, prowadzenie sklepów detalicznych i hurtowych w zakresie mięsa, wyroby mięsne, artykuły spożywcze i przemysłowe, **39** usługi transportowe-w tym usługi dźwigowe, **40** usługi w zakresie przetwarzania i unieszkodliwiania odpadów produktów pochodzenia zwierzęcego, **43** usługi w zakresie gastronomii i hotelarstwa.

(111) **221427** (220) 2008 05 10 (210) 340743
 (151) 2009 09 02 (441) 2008 08 18
 (732) PPHU „AJM” Józef Byczkiewicz, Konstancinów, PL.
 (540)

MERVEL

(531) 14.9.5, 27.5.1
 (510), (511) **25** odzież.

(111) **221428** (220) 2008 06 24 (210) 341185
 (151) 2009 09 08 (441) 2008 09 29
 (732) Zakład Rolniczo-Przemysłowy „Farmutil HS” Spółka Akcyjna, Śmiłowo, PL.
 (540) FARMUTIL

(510), (511) **01** nawozy organiczno-mineralne, **04** oleje i tłuszcze przemysłowe, produkty naftowe, paliwo ekologiczne, **29** mięso, wyroby mięsne, drób, tłuszcze, **35** doradztwo w zakresie zarządzania, prowadzenie sklepów detalicznych i hurtowych w zakresie: mięso, wyroby mięsne, artykuły spożywcze i przemysłowe, **39** usługi transportowe-w tym usługi dźwigowe, **40** usługi w zakresie przetwarzania i unieszkodliwiania odpadów produktów pochodzenia zwierzęcego, **43** usługi w zakresie gastronomii i hotelarstwa.

(111) **221429** (220) 2008 05 26 (210) 341370
 (151) 2009 10 19 (441) 2008 09 01
 (732) ALFA INTEL Sp. z o.o., Warszawa, PL.
 (540)

RATOWNIK

Kolor znaku: czarny, czerwony, biały, szary
 (531) 18.4.1, 26.1.1, 27.5.1, 29.1.14

(510), (511) **03** preparaty do mycia, mydła, wyroby kosmetyczne, dezodoranty kosmetyczne, preparaty kosmetyczne do kąpieli, wody kolońskie, kremy kosmetyczne, mleczka i balsamy do ciała, maseczki kosmetyczne, pasty i proszki do zębów, żele kosmetyczne, odżywki kosmetyczne, maski do zabiegów kosmetycznych, kremy do pillingu, preparaty do makijażu, preparaty kosmetyczne wyszczuplające, perfumy, preparaty od oczyszczania i pielęgnacji skóry, pomadki, szampony, preparaty do pielęgnacji włosów, cienie kosmetyczne do oczu, pudry kosmetyczne, kosmetyki do makijażu, błyszczki na usta, **05** leki, bandaże, gazy opatrunkowe, środki lecznicze do kąpieli, żywność dietetyczna do celów leczniczych, herbaty lecznicze, sole do kąpieli leczniczych, zioła i napoje lecznicze, maści, preparaty do odchudzania do celów leczniczych, środki przeciwbólowe, preparaty wspomagające leczenie, podnoszące odporność organizmu, wzbogacające organizm w niezbędne witaminy i mikroelementy dla celów leczniczych, środki antybakteryjne i lecznicze do skóry, **35** prowadzenie hurtowni i sklepów wielkopowierzchniowych z artykułami drogerijnymi i parafarmaceutykami, prowadzenie sklepów internetowych z artykułami drogerijnymi i parafarmaceutykami, polegające na zgrupowaniu na rzecz osób trzecich artykułów drogerijnych i parafarmaceutyków, pozwalające nabywcy wygodnie oglądać i kupować te towary za pośrednictwem sieci komputerowych, internetu, prowadzenie aptek internetowych.

(111) **221430** (220) 2008 06 04 (210) 341730
 (151) 2009 09 08 (441) 2008 09 15
 (732) ENERGY TRADE Spółka z o.o., Kraków, PL.
 (540)



Kolor znaku: czarny, pomarańczowy, biały, niebieski i odcienie
 (531) 3.1.14, 6.1.1, 26.2.1, 26.4.4, 27.5.1, 29.1.14
 (510), (511) **32** napoje bezalkoholowe, napoje energetyzujące.

(111) **221431** (220) 2008 06 04 (210) 341731
 (151) 2009 09 08 (441) 2008 09 15
 (732) ENERGY TRADE Spółka z o.o., Kraków, PL.
 (540)



Kolor znaku: czerwony, czarny
 (531) 3.1.8, 27.5.1, 29.1.12
 (510), (511) **32** napoje bezalkoholowe, napoje energetyzujące.

(111) **221432** (220) 2008 06 09 (210) 341867
 (151) 2009 10 27 (441) 2008 09 15
 (732) P.H.U. „LEXPO” S.C. Sebastian Rezmer, Agnieszka Garbacz-
 -Rezmer, Grudziądz, PL.

(540)



Kolor znaku: żółty, czarny
 (531) 1.15.24, 3.9.1, 3.9.24, 26.1.2, 27.5.1, 29.1.12
 (510), (511) **25** obuwie, odzież, nakrycia głowy.

(111) **221433** (220) 2008 06 24 (210) 342602
 (151) 2009 10 21 (441) 2008 09 29
 (732) Zakład Produkcyjno-Handlowy AGROMIX Roman Szewczyk,
 Niepołomice, PL.
 (540)



Kolor znaku: żółty, złoty, zielony, biały, jasnoszary
 (531) 5.11.1, 5.11.2, 27.5.1, 29.1.15
 (510), (511) **01** nawozy do użyźniania gleby, nawozy dla rolnictwa,
 nawozy dolistne, środki zwilżające zawarte w klasie 01, środki emulgu-
 jące zawarte w klasie 01, kompozycje olejowo-emulgatorowe zawarte
 w klasie 01, środki antytranspiracyjne zawarte w klasie 01, **05** środki
 wspomagające działanie herbicydów, środki ochrony roślin.

(111) **221434** (220) 2008 06 24 (210) 342604
 (151) 2009 10 26 (441) 2008 09 29
 (732) PPG Deco Polska Sp. z o.o., Wrocław, PL.
 (540) Ekspresja

(510), (511) **02** farby, lakiery, emalie, pokosty, bejce, koloranty, środ-
 ki zabezpieczające drewno, **19** materiały budowlane niemetalowe,
35 reklama towarów-ukazanie zalet towarów celem ich zakupu.

(111) **221435** (220) 2008 06 24 (210) 342605
 (151) 2009 10 26 (441) 2008 09 29
 (732) PPG Deco Polska Sp. z o.o., Wrocław, PL.
 (540) HI-LATEX

(510), (511) **02** farby, lakiery, emalie, pokosty, bejce, koloranty, środ-
 ki zabezpieczające drewno, **19** materiały budowlane niemetalowe,
35 reklama towarów-ukazanie zalet towarów celem ich zakupu.

(111) **221436** (220) 2007 01 18 (210) 320344
 (151) 2009 10 27 (441) 2007 04 30
 (732) Noble Bank S.A., Warszawa, PL.

(540) noblenet

(510), (511) **09** oprogramowania do zabezpieczenia składów danych
 oraz wyszukiwania i transmisji poufnych informacji klienta używa-
 nych przez osoby, instytucje bankowe i finansowe, magnetycznie ko-
 dowane karty i karty zawierające płytki obwodów scalonych-smart
 card-karty „inteligentne”, karty obciążeniowe, karty bankowe, karty
 kredytowe, karty debetowe i karty płatnicze, czytniki kart, oprogra-
 mowanie komputerowe dla umożliwienia kartom „inteligentnym”
 współdziałanie z terminalami i czytnikami, weryfikująca aparatura
 elektroniczna do weryfikacji autentyczności kart obciążeniowych,
 kart bankowych, kart kredytowych, kart debetowych i kart płatni-
 czych, **16** publikacje, wydawnictwa reklamowe, katalogi branżowe,
 czasopisma, broszury, foldery, ulotki, prospekty, druki, **35** reklama, za-
 rządzanie biznesem, administrowanie biznesem, czynności biurowe,
 zarządzanie w zakresie handlowym, przemysłowym i biznesowym,
 oszacowania biznesowe, usługi doradcze dla zarządzania biznesem,
 badania rynku, dostarczanie informacji statystycznej-biznesowej,
 przygotowywanie stanów kont, badania w zakresie biznesu, usługi
 dotyczące „public relations”, publikowanie tekstów reklamowych,
 wydawanie/wypuszczanie ulotek reklamowych, doradztwo spec-
 jalistyczne w sprawach działalności gospodarczej, pomoc w pro-
 wadzeniu działalności gospodarczej, usługi w zakresie komputero-

wych baz danych i przetwarzania danych, prowadzenie księgowości i rachunkowości, promocja kart kredytowych poprzez prowadzenie programu zachęcania konsumentów, wycena działalności gospodarczej, informacja o powyższych usługach, **36** usługi bankowe, usługi finansowe, usługi kredytowe, usługi inwestycyjne, usługi wymiany waluty, usługi związane z bankowością inwestycyjną, kontami depozytowymi, udzielaniem pożyczek i akceptacją kredytów, finansowanie pożyczek, sprzedaż weksli, weksli własnych oraz czeków, pośrednictwo w obrocie papierami wartościowymi, lokata kapitału, usługi gwarancyjne, finansowanie sprzedaży na kredyt, usługi związane z kartami kredytowymi i płatniczymi, usługi związane z odzyskiwaniem kredytów, poręczenie funduszy, zapewnianie funduszy-kapitałów dla osób trzecich, wymiana pieniędzy, odzyskiwanie długów i inkasowanie długów, wycena, usługi doradcze związane z kredytami, wycena i rozliczenia finansowe związane z nieruchomościami, wymiana walut, usługi depozytowe, w tym usługi sejfów depozytowych, deponowanie kosztowności, usługi ubezpieczeniowe, usługi dotyczące elektronicznej portmonetki o pamiętanej wartości, usługi dotyczące umożliwiania elektronicznych transferów funduszy i walut, usługi dotyczące płatności elektronicznych, usługi związane z wydatkowaniem gotówki, usługi związane z regulowaniem i autoryzowaniem transakcji, usługi dotyczące ubezpieczeń podróży, usługi weryfikacji czeków, obsługa czeków podróży, usługi związane z emitowaniem/wypuszczaniem i wykupywaniem/opłacaniem odnoszącym się do czeków podróży i voucherów podróży, usługi doradcze dotyczące wszystkich wyżej wymienionych usług.

(111) **221437** (220) 2007 06 20 (210) 326750
 (151) 2009 06 09 (441) 2007 10 01
 (732) Iwona Kasica, Warszawa, PL.
 (540)



Kolor znaku: ciemnofioletowy, burgundowy
 (531) 26.1.2, 27.5.1, 29.1.12

(510), (511) **03** olejki aromatyczne, olejki do kąpieli, olejki do masażu, płyny odtłuszczające, pianki do kąpieli, żele pod prysznic, płyny do kąpieli, zapachy do kąpieli, sól do kąpieli do celów innych niż lecznicze, peelings do ciała, mlecza do kąpieli, mlecza kosmetyczne, toniki kosmetyczne, woreczki zapachowe do kąpieli, mydła, odżywki do włosów, maseczki do włosów, żele do włosów, lakiery do włosów, szampony, wody toaletowe, wody zapachowe, perfumy, odświeżacze do pomieszczeń, preparaty zapachowe do szaf i garderób, preparaty kosmetyczne do opalania się, preparaty do aromaterapii, woski do ciała, parafiny do ciała, kremy do ciała, balsamy do ciała, pumeksy, chusteczki nasączone płynami kosmetycznymi, ekstrakty kwiatowe do perfum, **04** świeczki, **16** papiery zapachowe, papeteria zapachowa, **20** poduszki, **35** usługi prowadzenia sprzedaży towarów kosmetyczno-pielęgnacyjnych i towarów do celów domowych i gospodarczych.

(111) **221438** (220) 2007 10 17 (210) 331613
 (151) 2009 11 03 (441) 2008 01 21
 (732) NYCOMED GmbH, Konstanz, DE.
 (540) Multi-Sanostol-bo dziecko musi mieć zdrowie
 (510), (511) **05** produkty farmaceutyczne.

(111) **221439** (220) 2007 10 17 (210) 331614
 (151) 2009 11 03 (441) 2008 01 21
 (732) NYCOMED GmbH, Konstanz, DE.
 (540) Multi-Sanostol-już od roczku
 (510), (511) **05** produkty farmaceutyczne.

(111) **221440** (220) 2007 10 17 (210) 331615
 (151) 2009 11 03 (441) 2008 01 21
 (732) NYCOMED GmbH, Konstanz, DE.
 (540) Multi-Sanostol-dla każdego brzdąca od 13-go miesiąca

(510), (511) **05** produkty farmaceutyczne.

(111) **221441** (220) 2007 10 22 (210) 331750
 (151) 2009 09 22 (441) 2008 02 04
 (732) LeenLife Polska S.A., Żary, PL.
 (540)



Kolor znaku: pomarańczowy i jego odcienie, ciemnozielony, biały
 (531) 10.3.1, 10.3.4, 26.1.1, 26.1.16, 26.1.18, 27.5.1, 29.1.13

(510), (511) **05** aminokwasy i wielonienasycone kwasy tłuszczowe do celów medycznych lub weterynaryjnych, żywnościowych, artykuły żywnościowe do celów leczniczych, dietetyczne preparaty do artykułów żywnościowych do celów medycznych zawierające w szczególności nienasycone kwasy tłuszczowe, dietetyczne substancje, w tym żywność i napoje przystosowane do celów medycznych, dietetyczne dodatki do żywności, dodatki dietetyczne i/lub odżywcze i/lub żywnościowe, w szczególności zawierające witaminy i/lub minerały i/lub kwasy tłuszczowe i/lub elementy śladowe i/lub aminokwasy i/lub mikroelementy i/lub kwasy roślinne i/lub błonnik, dodatki do środków spożywczych wzbogacone witaminami lub minerałami lub elementami śladowymi do celów farmaceutycznych oraz kwasami tłuszczowymi, dodatki i substancje odżywcze i dietetyczne, dodatki odżywcze do celów leczniczych, a szczególnie tabletki, kapsułki, płyny, proszki i drażetki, dodatki odżywcze i preparaty farmaceutyczne do celów medycznych dla wyrównania bilansu dziennego pokarmów, w tym preparaty typu fitness jako potrawy gotowe lub oddzielne mieszaniny zawierające zwłaszcza mleko w proszku lub zwierzęce oraz roślinne proteiny i wzbogacone witaminami lub minerałami lub elementami śladowymi lub kwasami tłuszczowymi, dodatki do pasz do celów leczniczych, dodatki odżywcze i substancje odżywcze zawierające witaminy i/lub minerały, kwasy aminowe i/lub kwasy tłuszczowe i/lub ekstrakty roślinne do celów medycznych przeznaczone do zaopatrywania organizmu w substancje które nie są dostarczane w wystarczającej ilości przez produkty żywnościowe, dodatki ziołowe, ekstrakty ziołowe, roślinne i syropy do celów leczniczych, farmaceutyczne i odżywcze dodatki zawierające witaminy, minerały, elementy śladowe i kwasy tłuszczowe oraz nienasycone kwasy tłuszczowe, gumy do żucia z dodatkami leczniczymi do celów medycznych, krople, syropy, tabletki, drażetki, kapsułki, proszki, granulki, żele zawierające nienasycone kwasy tłuszczowe, w tym zawierające wielonienasycone kwasy tłuszczowe z grupy $\text{D}\%_{0-3}$ i $\text{D}\%_{0-6}$, kwasy do celów farmaceutycznych, leki, preparaty lecznicze i farmaceutyczne zawierające nienasycone kwasy tłuszczowe i ich estry, medyczne dodatki żywnościowe, medyczne wyroby cukiernicze, mieszaniny zawierające witaminy i minerały oraz elementy śladowe, wyciągi ziołowe i kwasy tłuszczowe do celów medycznych, mieszanki witamin, minerałów i kwasów tłuszczowych w formie żeli, tabletek i preparatów żywieniowych, minerały i preparaty zawierające multiminerały, napoje do celów leczniczych i profilaktycznych, napoje i substancje do użytku medycznego, napoje wzbogacone w składniki odżywcze, nutraceutyki jako produkty spożywcze oraz suplementy diety, nutraceutyki do stosowania jako dodatki dietetyczne, oleje lecznicze, preparaty dietetyczne do celów leczniczych, preparaty dietetyczne i odżywcze, w szczególności zawierające nienasycone kwasy tłuszczowe, preparaty farmaceutyczne, preparaty farmaceutyczne uzupełniające dietę i substancje odżywcze do celów medycznych, witaminizowane lub inne, wzbogacone lub nie w proteiny i kwasy tłuszczowe, preparaty dietetyczne i odżywcze, preparaty lecznicze i farmaceutyczne, preparaty multiwitaminowe, preparaty o zastosowaniu odżywczym, w szczególności zawierające nienasycone kwasy tłuszczowe, preparaty odżywcze i witaminowe do celów spożywczych, preparaty odżywcze, preparaty witaminowe i mineralne przeznaczone do celów leczniczych, preparaty witaminowe, odżywcze i dietetyczne przystosowane do celów medycznych,

preparaty wzbogacane witaminami i z mikro- i z makroelementami, preparaty wzmacniające, preparaty ziołowe do celów medycznych, produkty farmaceutyczne i weterynaryjne do celów medycznych, produkty w formie dodatków do żywności, produkty zawierające witaminy, szczególnie witaminę F lub kombinacje witamin z minerałami, substancje dietetyczne do celów leczniczych, suplementy diety do celów leczniczych, syropy do celów farmaceutycznych, syropy lecznicze, środki farmaceutyczne, środki spożywcze specjalnego przeznaczenia żywieniowego i środki spożywcze specjalnego przeznaczenia medycznego, tabletki do ssania z dodatkiem witamin, tabletki musujące wzbogacone w witaminy i składniki mineralne, tabletki, granulki, proszki do sporządzania napojów wzbogacone w witaminy i składniki mineralne oraz kwasy tłuszczowe, tłuszcze do celów medycznych uzupełniające dodatki do żywności do celów leczniczych, witaminy i preparaty multiwitaminowe, witaminy, minerały i elementy śladowe, wody mineralne i płyny dietetyczne do celów leczniczych, wyroby cukiernicze do celów leczniczych, w szczególności cukierki, zestawy witamin, minerałów, pierwiastków śladowych, wyciągów ziołowych i kwasów tłuszczowych, żywność dietetyczna, żywność i dietetyczne napoje do celów medycznych, żywność lecznicza i zdrowa żywność o działaniu leczniczym, żywność dietetyczna do celów leczniczych, **29** artykuły żywnościowe zawarte w tej klasie wzbogacone w witaminy, mikroelementy, makroelementy, aminokwasy, kwasy tłuszczowe, dodatki do środków żywnościowych nie do celów medycznych (zawarte w tej klasie) zawierające substancje zwierzęce, spożywcze proteinowe substancje dla ludzi, nienasycone kwasy tłuszczowe i ich estry, dodatki odżywcze dla wyrównania dziennego bilansu pokarmów jako gotowe pokarmy lub mieszaniny zawierające zwłaszcza mleko w proszku lub zwierzęce lub roślinne proteiny, zawierające minerały lub elementy śladowe lub kwasy tłuszczowe nie do celów medycznych, dietetyczne artykuły żywnościowe lub dodatki do żywności do celów niemedycznych gotowe do spożycia w postaci napojów, a także jako proszki, tabletki lub kapsułki o zdefiniowanym składzie do wyłączonego odżywiania lub jako dodatki przy szczególnym zapotrzebowaniu na substancje odżywcze i energię, zwłaszcza na bazie białek, tłuszczy, kwasów tłuszczowych, z dodatkiem witamin, soli mineralnych, mikroelementów albo pojedynczo albo w zestawach, ujęte w kl. 29, oleje do środków żywnościowych, oleje, w szczególności olej ogórecznikowy, dyniowy, z pestek czarnej porzeczki, wiesiołkowy, migdałowy, kokosowy, sojowy, lniany, arachidowy, słonecznikowy, rzepakowy, z kielków zbożowych, rybi, preparaty odżywcze jako codzienne uzupełnienie pożywienia (łącznie ze środkami „fitness”), jako posiłek w formie „instant” lub samodzielna mieszanka, która składa się głównie z mleka w proszku lub protein pochodzenia zwierzęcego lub roślinnego również z domieszką witamin lub minerałów, pierwiastków śladowych i kwasów tłuszczowych, produkty spożywcze zawierające oleje jadalne, specjalne preparaty dla sportowców lub osób o wysokiej wydajności energetycznej, koncentrat składników bioaktywnych, żywność funkcjonalna, żywność wzbogacona poprzez zastosowanie suplementów, suplementy odżywcze nie mające działania leczniczego (zakwalifikowane do tej klasy), a zawierające środki pochodzenia zwierzęcego, proteiny przeznaczone do spożycia przez ludzi, produkty proteinowe i preparaty odżywcze, środki do specjalnego odżywiania przeznaczone dla sportowców lub osób o zwiększonej aktywności fizycznej, odżywcze wyroby i preparaty żelatynowe, tłuszcze jadalne, **30** artykuły żywnościowe zawarte w tej klasie wzbogacone w witaminy, mikroelementy, makroelementy, aminokwasy, kwasy tłuszczowe, dietetyczne artykuły żywnościowe lub dodatki do żywności do celów niemedycznych gotowe do spożycia w postaci napojów, a także jako proszki, tabletki lub kapsułki o zdefiniowanym składzie do wyłączonego odżywiania lub jako dodatki przy szczególnym zapotrzebowaniu na substancje odżywcze i energię, zwłaszcza na bazie białek, tłuszczy, kwasów tłuszczowych, z dodatkiem witamin, soli mineralnych, mikroelementów albo pojedynczo albo w zestawach, ujęte w kl. 30, lody spożywcze, nutraceutyki jako składniki żywności, **31** artykuły jadalne do żucia dla zwierząt, pasza dla bydła, środki spożywcze dla bydła, dodatki spożywcze, dodatki do pasz nie do celów leczniczych, dodatek żywieniowy jako składnik kompozycji pasz dla zwierząt mono- i wielogastrycznych, ptaków, zwierząt domowych, preparaty do zwiększania niesienia się drobiu, produkty do hodowli zwierząt, mączka lniana, preparaty wspomagające, preparaty wspomagające niesienie się drobiu, pasza odżywcza wzmacniająca, pasza, pasza dla zwierząt tucznych, dodatki do pasz nie do celów leczniczych, pokarm dla

zwierząt, pożywienie dla psów, kotów i innych zwierząt, pożywienie dla zwierząt domowych, proteiny dla zwierząt, suchary dla psów, pokarm dla ptaków, spożywcze pasze wzmacniające dla zwierząt, produkty do tuczenia zwierząt, substancje odżywcze wzmacniające dla zwierząt, pasze wzmacniające dla zwierząt, pokarm dla zwierząt domowych.

(111) **221442** (220) 2007 11 02 (210) 332397
 (151) 2009 08 17 (441) 2008 02 04
 (732) Deutsche Bank PBC S.A., Warszawa, PL.
 (540)

domowe finanse

(531) 26.4.2, 27.5.1
 (510), (511) **09** komputery i sprzęt przetwarzający dane, magnetyczne nośniki danych, płyty (dyski) z nagraniami, programy komputerowe, systemy komputerowe, systemy komputerowe służące do przeprowadzania transakcji finansowych, w tym bankowych i kredytowych, urządzenia i maszyny do liczenia pieniędzy i bankomaty, publikacje elektroniczne, urządzenia i przyrządy elektryczne i elektroniczne, maszyny liczące, urządzenia do nagrywania, transmisji, reprodukcji danych, dźwięku lub obrazu, **16** publikacje, gazety, czasopisma, druki, materiały drukowane, materiały szkoleniowe i instruktażowe, materiały piśmienne, papier, tektura i wyroby z papieru i tektury, maszyny do pisania i sprzęt biurowy, **35** reklama, promocja, marketing, zarządzanie w działalności handlowej, administrowanie działalności handlowej, prace biurowe, zarządzanie bazami danych i zbiorami informatycznymi, informacja i doradztwo w zakresie wyżej wymienionych usług, **36** działalność finansowa, usługi bankowe, usługi kredytowe, usługi ubezpieczeniowe, majątek nieruchomy, doradztwo i pośrednictwo w zakresie wyżej wymienionych usług oraz informacja o tych usługach, **38** usługi telekomunikacyjne oraz usługi związane z przekazywaniem danych za pośrednictwem środków komunikacji elektronicznej, elektroniczne serwisy informacyjne, informacja o powyższych usługach, **42** programowanie komputerowe, projektowanie i rozwój komputerowego sprzętu i oprogramowania, informacja o powyższych usługach.

(111) **221443** (220) 2007 11 02 (210) 332398
 (151) 2009 08 17 (441) 2008 02 04
 (732) Deutsche Bank PBC S.A., Warszawa, PL.
 (540)

domowe finanse

(531) 26.4.2, 27.5.1
 (510), (511) **09** komputery i sprzęt przetwarzający dane, magnetyczne nośniki danych, płyty (dyski) z nagraniami, programy komputerowe, systemy komputerowe, systemy komputerowe służące do przeprowadzania transakcji finansowych, w tym bankowych i kredytowych, urządzenia i maszyny do liczenia pieniędzy i bankomaty, publikacje elektroniczne, urządzenia i przyrządy elektryczne i elektroniczne, maszyny liczące, urządzenia do nagrywania, transmisji, reprodukcji danych, dźwięku lub obrazu, **16** publikacje, gazety, czasopisma, druki, materiały drukowane, materiały szkoleniowe i instruktażowe, materiały piśmienne, papier, tektura i wyroby z papieru i tektury, maszyny do pisania i sprzęt biurowy, **35** reklama, promocja, marketing, zarządzanie w działalności handlowej, administrowanie działalności handlowej, prace biurowe, zarządzanie bazami danych i zbiorami informatycznymi, informacja i doradztwo w zakresie wyżej wymienionych usług, **36** działalność finansowa, usługi bankowe, usługi kredytowe, usługi ubezpieczeniowe, majątek nieruchomy, doradztwo i pośrednictwo w zakresie wyżej wymienionych usług oraz informacja o tych usługach, **38** usługi telekomunikacyjne oraz usługi związane z przekazywaniem danych za pośrednictwem środków komunikacji elektronicznej, elektroniczne serwisy informacyjne, informacja o powyższych usługach, **42** programowanie komputerowe, projektowanie i rozwój komputerowego sprzętu i oprogramowania, informacja o powyższych usługach.

(111) **221444** (220) 2007 11 12 (210) 332715
 (151) 2009 08 17 (441) 2008 02 18
 (732) „BAKRA” Spółka z ograniczoną odpowiedzialnością,
 Ostrów Wielkopolski, PL.
 (540) bakra

(510), (511) **16** papier, karton, wyroby z tych materiałów, folie z tworzyw sztucznych do pakowania, torby do pakowania z papieru, albumy, afisze, plakaty, foldery, akwarele, grafiki, reprodukcje graficzne, atlasy, mapy geograficzne, przewodniki, wydawnictwa kartograficzne, plany, broszury, czasopisma, periodyki, magazyny, dzienniki, gazety, druki, emblematy, fotografie, kalendarze, katalogi, koperty, karty pocztowe, pocztówki, książki, zakładki do książek, nalepki reklamowe, odbitki, notesy, przybory do pisania, publikacje, wydawnictwa, śpiewniki, skrypty, szyldy z papieru lub z tektury, tablice i arkusze ogłoszeniowe z papieru lub z tektury, materiały piśmienne, artykuły biurowe, wyroby papiernicze i intrologatorskie, **35** usługi w zakresie reklamy i działalności informacyjnej, organizowanie giełd, aukcji i wystaw w celach reklamowych i handlowych, organizowanie pokazów i wystaw towarów i usług, organizowanie targów handlowych i reklamowych, promocja gospodarcza, promocja sprzedaży, informacja o działalności gospodarczej i handlowej, usługi reklamy radiowej, telewizyjnej i prasowej, doradztwo w zakresie organizowania i kierowania działalnością gospodarczą, doradztwo handlowe, rozpowszechnianie ogłoszeń reklamowych, publikowanie tekstów reklamowych, usługi menedżerskie, administrowanie wystawami, pokazami i konkursami pośrednictwo handlowe, agencje importowo-eksportowe, prowadzenie interesów osób trzecich, promocja sprzedaży, pokazy towarów, zgrupowanie na rzecz osób trzecich różnych towarów pozwalające nabywcy wygodnie je oglądać i kupować w sklepie lub hurtowni ze sprzętem medycznym i rehabilitacyjnym, z wyrobami optycznymi i akcesoriami do nich, materiałami farmaceutycznymi, medycznymi, sanitarnymi i kosmetycznymi, dystrybucja sprzętu medycznego, prowadzenie aptek pośrednictwo w celu kojarzenia kontrahentów, prowadzenie interesów osób trzecich, reklama i działalność informacyjna, pośrednictwo handlowe, doradztwo handlowe, badania opinii, badania rynku, organizowanie wystaw w celach handlowych lub reklamowych, pokazy towarów, zarządzanie siecią punktów sprzedaży, dystrybucja materiałów reklamowych, usługi w zakresie organizacji i zarządzania przedsięwzięciami inwestycyjnymi w celu budowy i/lub przygotowania obiektów niemieszkalnych przeznaczonych do sprzedaży pomoc w zarządzaniu przedsięwzięciami obrotu nieruchomości, usługi marketingu gruntów dla budownictwa, zasobów lokalnych, nieruchomości, przeznaczonych do zagospodarowania, do sprzedaży, najmu, użyczenia, organizowanie targów, wystaw i promocji obrotu nieruchomości, organizowanie przetargów na rynku obrotów gruntami, nieruchomościami i powierzchniami użytkowymi, usługi wynajmowania miejsc na umieszczanie ogłoszeń i reklam, **37** sprawowanie nadzoru nad inwestycjami budowlanymi, obsługa i przygotowanie inwestycji, usługi w zakresie kompleksowego wykonawstwa prac budowlanych, instalacyjnych, montażowych i remontowych, usługi w zakresie realizacji i nadzoru nad przedsięwzięciami inwestycyjnymi polegającymi na budowie i/lub przygotowaniu obiektów użyteczności publicznej, centrów handlowych i rozrywkowych przeznaczonych do sprzedaży, wynajmowania, użyczenia, **42** naukowe i przemysłowe prace badawcze, licencjonowanie prac badawczo-rozwojowych, usługi projekto-koncepcyjne, projektowanie terenów rekreacyjnych, doradztwo budowlane, usługi w zakresie opracowywania koncepcji inwestycji budowlanych, projektowanie architektoniczne i urbanistyczne, wykonywanie projektów budowlanych i technologicznych, dekoratorstwo wnętrz, prowadzenie badań geologicznych i pomiarów gruntów, doradztwo w zakresie projektów budowlanych i architektury, wykonywanie ekspertyz inżynierskich, opinie i analizy w zakresie budownictwa, badania techniczne, **43** prowadzenie kawiarni, restauracji, punktów gastronomicznych, catering, usługi hotelarskie, pensjonaty, **44** usługi kosmetyczne, salony piękności, fitness, usługi rehabilitacyjne, fizjoterapia, fizjoterapia, masaż, solaria, sauna, odnowa biologiczna, usługi fryzjerskie, wizażu, manicure, usługi w zakresie dermatologii estetycznej i leczniczej, usługi w zakresie kosmetyki pielęgnacyjnej twarzy i ciała, usługi doradcze w zakresie sprzętu kosmetycznego, medycznego, do odnowy biologicznej, udzielanie porad z zakresu kosmetyki, zdrowej żywności, zdrowego trybu życia, medyczna opieka pielęgniarska, klinika medyczna, porady psychologiczne, usługi medyczne, doraźna pomoc medyczna, usługi lekarskie, kliniki medyczne, usługi w zakresie prowadzenia specjali-

stycznych przychodni lekarskich różnych specjalności, usługi położnicze, doradztwo w zakresie profilaktyki zdrowotnej, usługi optyczne, badanie wzroku, usługi pracowni analitycznej i diagnostycznej, usługi pielęgniarskie, opieka zdrowotna, usługi sanatoryjne, opieka społeczna osób w starszym wieku, usługi doradcze w zakresie produktów i urządzeń farmaceutycznych i medycznych.

(111) **221445** (220) 2007 12 20 (210) 334402
 (151) 2009 08 07 (441) 2008 03 31
 (732) Centrum Handlu Hurtowego Spółka z o.o., Katowice, PL.
 (540)



Kolor znaku: czerwony, niebieski, biały

(531) 26.1.1, 26.4.9, 27.5.1, 29.1.13

(510), (511) **35** usługi reklamowe i marketingowe, wynajem powierzchni i miejsc reklamowych, doradztwo w zakresie organizowania i prowadzenia działalności gospodarczej oraz zarządzania personalnego, dystrybucja materiałów reklamowych, pokazy towarów, promocja sprzedaży dla osób trzecich, reklamy radiowe i telewizyjne; usługi w zakresie organizacji i zarządzania programami lojalnościowymi dla klientów; zarządzanie punktami sprzedaży hurtowej i detalicznej w zakresie: artykułów odzieżowych, przemysłowych, obuwia, artykułów chemicznych i kosmetycznych, gospodarstwa domowego, artykułów spożywczych, napojów, alkoholu, piwa, wyrobów tytoniowych; zgrupowanie na rzecz osób trzecich towarów pozwalających nabywcy wygodnie je oglądać i kupować w sklepie z artykułami odzieżowymi, przemysłowymi, obuwiem, artykułami chemicznymi i kosmetycznymi, gospodarstwa domowego, artykułami spożywczymi, napojami, alkoholem, piwem, wyrobami tytoniowymi; administrowanie i zarządzanie w działalności handlowej; pozyskiwanie danych do komputerowych baz danych, systematyzacja danych w komputerowych bazach danych, usługi reklamowe w Internecie, zarządzanie portalami internetowymi, zarządzanie i doradztwo w zakresie działalności handlowej w Internecie, **36** wynajem powierzchni biurowych, handlowych, zarządzanie nieruchomościami, udostępnianie osobom trzecim powierzchni sklepowej w celu eksponowania i sprzedaży wyrobów, **37** usługi remontowe i budowlane, naprawy i usługi instalacyjne w budownictwie, **39** usługi transportowe, usługi rozładunku i załadunku towarów, usługi magazynowania i składowania towarów, dostarczanie towarów, zaopatrywanie w wodę i energię, wynajem garaży i miejsc parkingowych, wynajem powierzchni magazynowych.

(111) **221446** (220) 2007 12 20 (210) 334403
 (151) 2009 08 07 (441) 2008 03 31
 (732) Centrum Handlu Hurtowego Spółka z o.o., Katowice, PL.
 (540)



Kolor znaku: niebieski, czerwony, biały

(531) 25.7.1, 26.1.1, 26.7.19, 26.7.25, 29.1.13

(510), (511) **35** usługi reklamowe i marketingowe, wynajem powierzchni i miejsc reklamowych, doradztwo w zakresie organizowania i prowadzenia działalności gospodarczej oraz zarządzania personalnego, dystrybucja materiałów reklamowych, pokazy towarów, promocja sprzedaży dla osób trzecich, reklamy radiowe i telewizyjne; usługi w zakresie organizacji i zarządzania programami lojalnościowymi dla klientów; zarządzanie punktami sprzedaży hurtowej i detalicznej w zakresie: artykułów odzieżowych, przemysłowych, obuwia, artykułów chemicznych i kosmetycznych, gospodarstwa domowego, artykułów spożywczych, napojów, alkoholu, piwa, wyrobów tytoniowych; zgrupowanie na rzecz osób trzecich towarów pozwalających nabywcy wygodnie je oglądać i kupować w sklepie z artykułami odzieżowymi, przemysłowymi, obuwiem, artykułami chemicznymi i kosmetycznymi, gospodarstwa domowego, artyku-

łami spożywczymi, napojami, alkoholem, piwem, wyrobami tytoniowymi; administrowanie i zarządzanie w działalności handlowej; pozyskiwanie danych do komputerowych baz danych, systematyzacja danych w komputerowych bazach danych, usługi reklamowe w Internecie, zarządzanie portalami internetowymi, zarządzanie i doradztwo w zakresie działalności handlowej w Internecie, **36** wynajem powierzchni biurowych, handlowych, zarządzanie nieruchomościami, udostępnianie osobom trzecim powierzchni sklepowej w celu eksponowania i sprzedaży wyrobów, **37** usługi remontowe i budowlane, naprawy i usługi instalacyjne w budownictwie, **39** usługi transportowe, usługi rozładunku i załadunku towarów, usługi magazynowania i składowania towarów, dostarczania towarów, zaopatrywanie w wodę i energię, wynajem garaży i miejsc parkingowych, wynajem powierzchni magazynowych.

(111) **221447** (220) 2008 02 04 (210) 336008
 (151) 2009 08 05 (441) 2008 05 12
 (732) BIOGENED S.A., Łódź, PL.
 (540) AROGEN
 (510), (511) **05** produkty farmaceutyczne.

(111) **221448** (220) 2008 02 22 (210) 337026
 (151) 2009 08 14 (441) 2008 05 26
 (732) Capital Part 27 Sp. z o.o., Warszawa, PL.
 (540)



Kolor znaku: bordowy, czarny

(531) 1.3.2, 26.4.1, 27.5.1, 29.1.12

(510), (511) **35** usługi w zakresie: reklamy, doradztwa w zakresie zarządzania działalnością gospodarczą, prowadzenia sklepu z artykułami odzieżowymi, galanterią skórzaną, zabawkami, sprzętem RTV i AGD, meblami, artykułami sportowymi oraz artykułami spożywczymi, **36** usługi w zakresie: administrowania i zarządzania nieruchomościami, dzierżawy nieruchomości, wynajmu nieruchomości, sprzedaży nieruchomości, **43** usługi w zakresie: barów, w tym barów szybkiej obsługi, kawiarni, restauracji.

(111) **221449** (220) 2008 02 27 (210) 337282
 (151) 2009 10 22 (441) 2008 06 09
 (732) P.P.H.U. CDN Ireneusz Cal, Janków Przygodzki, PL.
 (540)



Kolor znaku: biały, zielony i jego odcienie, czerwony, grafitowy, brązowy i jego odcienie

(531) 5.1.1, 26.1.2, 27.5.1, 29.1.15

(510), (511) **01** nawozy, nawozy ogrodnicze i rolnicze, nawóz zmielony eko-kurzak, nawóz ptasi guano; nawóz ściółka, nawóz cyjanamiol wapniowy, nawóz żużel, ziemia próchnicza, ziemia uniwersalna, ziemia ogrodnicza, ziemia do warzyw, kora mielona kompostowana, kora garbarska, wapno nawozowe ogrodnicze, nawóz cyjanamid wapniowy; nawóz torfowy, torf kwaśny, torf odkwaszo-

ny, keramzyt, uniwersalne podłoże warzywno-kwiatowe, obornik bydłęcy suszony; podłoże kwiatowe, podłoże do trawników i krzewów, podłoże pod iglaki, ziemia okrzemkowa, ziemia do upraw, torf ogrodniczy, podłoże do sadzenia iglaków, rododendronów, borówki amerykańskiej, **19** gryz płukany, **31** kora sosnowa, kora dekoracyjna.

(111) **221450** (220) 2008 04 03 (210) 339129
 (151) 2009 08 12 (441) 2008 07 07
 (732) Akcjonerno Droujestvo Bulgartabac Holding, Sofia, BG.

(540) summer collection

(510), (511) **34** tytoń surowy, przetworzony, z domieszkami; produkty tytoniowe; papierosy; cygara; cygaretki; filtry do papierosów; papier do papierosów; artykuły dla palaczy; zapałki; zapalniczki i popielniczki nie z metali szlachetnych.

(111) **221451** (220) 2008 04 03 (210) 339130
 (151) 2009 08 12 (441) 2008 07 07
 (732) Akcjonerno Droujestvo Bulgartabac Holding, Sofia, BG.

(540) mint spring collection

(510), (511) **34** tytoń surowy, przetworzony, z domieszkami; produkty tytoniowe; papierosy; cygara; cygaretki; filtry do papierosów; papier do papierosów; artykuły dla palaczy; zapałki; zapalniczki i popielniczki nie z metali szlachetnych.

(111) **221452** (220) 2008 04 11 (210) 339489
 (151) 2009 08 18 (441) 2008 07 21
 (732) TRAFETA Sp. z o.o., Myszków, PL.
 (540)



Kolor znaku: niebieski

(531) 15.1.1, 15.1.25, 26.1.1, 26.3.1, 26.4.1, 26.4.2, 29.1.4

(510), (511) **06** metale i rudy metali, **07** elektryczne silniki i prądnice, **09** transformatory, aparatura rozdzielcza i sterownicza energii elektrycznej, **17** izolatory ceramiczne i osłony izolacyjne, **37** działalność usługowa w zakresie instalowania, naprawy, konserwacji sprzętu elektrycznego, wykonywanie instalacji elektrycznych, **40** kucie, prasowanie, wytłaczanie i walcowanie metali, obróbka metali i nakładanie powłok na metale.

(111) **221453** (220) 2008 05 08 (210) 339521
 (151) 2009 08 17 (441) 2008 08 18
 (732) EUROPEJSKA GRUPA DORADCZA Sp. z o.o., Katowice, PL.
 (540)



Kolor znaku: pomarańczowy, szary, granatowy

(531) 26.11.1, 26.11.12, 27.5.1, 29.1.13

(510), (511) **35** doradztwo w zakresie organizowania i prowadzenia działalności gospodarczej, **36** doradztwo w sprawach finansowych, **41** organizowanie szkoleń.

(111) **221454** (220) 2008 04 17 (210) 339760
 (151) 2009 10 22 (441) 2008 07 21
 (732) INCO-VERITAS Spółka Akcyjna, Warszawa, PL.

(540)



Kolor znaku: biały, zielony, czerwony

(531) 3.7.6, 11.3.1, 11.3.9, 19.7.1, 27.5.1, 29.1.13
(510), (511) **03** płyn do mycia naczyń.(111) **221455** (220) 2008 04 21 (210) 339980
(151) 2009 08 07 (441) 2008 08 04
(732) WOLF SYSTEMS Spółka z ograniczoną odpowiedzialnością,
Siemianowice Śląskie, PL.
(540)

Kolor znaku: zielony, żółty

(531) 7.3.11, 26.11.2, 27.5.1, 29.1.12
(510), (511) **37** usługi budowlano-remontowe.(111) **221456** (220) 2007 03 14 (210) 322600
(151) 2009 08 19 (441) 2007 06 25
(732) APLA Agencja Wydawniczo-Reklamowa Dorota Szulc-
Wojtasik, Warszawa, PL.

(540) Cztery Łapy kochamy zwierzaki

(510), (511) **16** czasopisma, biuletyny, komiksy, książki, katalogi, foldery, materiały drukowane, prospekty, podręczniki, gazety, elektroniczne wersje gazet, plansze, afisze, ulotki reklamowe, periodyki, publikacje, albumy, broszury, zeszyty, prasa, prasa specjalistyczna-o zwierzętach, sprawowaniu opieki nad zwierzętami i odpowiedzialności za zwierzęta, **35** reklama, promocja, marketing, zarządzanie w działalności handlowej, administrowanie działalności handlowej, prace biurowe, zarządzanie bazami danych i zbiorami informatycznymi, informacja i doradztwo w zakresie wyżej wymienionych usług; dystrybucja materiałów reklamowych: próbek, druków, prospektów, broszur; organizowanie wystaw i targów w celach handlowych lub reklamowych, doradztwo w zakresie organizowania i prowadzenia działalności gospodarczej, **39** dystrybucja gazet; dystrybucja korespondencji, przesyłek, **41** usługi w zakresie edukacji; studia; studia podyplomowe, nauczanie; szkoły, publikacja elektroniczna on-line książek i periodyków; wypożyczanie książek; publikowanie książek; publikowanie tekstów innych niż teksty reklamowe; prowadzenie sympozjów; organizowanie i obsługa zjazdów; poradnictwo zawodowe, porady w zakresie edukacji lub kształcenia; kursy; kursy zawodowe; szkolenia; szkolenia otwarte; szkolenia zamknięte, kursy korespondencyjne, kształcenie; rozrywka; usługi wydawnicze; usługi w zakresie prowadzenia księgarń, usługi w zakresie prowadzenia księgarń internetowych; organizowanie i obsługa konferencji, kongresów, konkursów, seminariów, sympozjów; organizowanie konkursów edukacyjnych lub rozrywkowych, organizowanie loterii, organizowanie wystaw z dziedziny kultury lub edukacji.(111) **221457** (220) 2007 03 14 (210) 322602
(151) 2009 08 19 (441) 2007 06 25
(732) APLA Agencja Wydawniczo-Reklamowa Dorota Szulc-
Wojtasik, Warszawa, PL.

(540) Kochamy Zwierzaki Cztery Łapy

(510), (511) **16** czasopisma, biuletyny, komiksy, książki, katalogi, foldery, materiały drukowane, prospekty, podręczniki, gazety, elektroniczne wersje gazet, plansze, afisze, ulotki reklamowe, periodyki, publikacje, albumy, broszury, zeszyty, prasa, prasa specjalistyczna-o zwierzętach, sprawowaniu opieki nad zwierzętami i odpowiedzialności za zwierzęta, **35** reklama, promocja, marketing, zarządzanie w działalności handlowej, administrowanie działalności handlowej, prace biurowe, zarządzanie bazami danych i zbiorami informatycznymi, informacja i doradztwo w zakresie wyżej wymienionych usług; dystrybucja materiałów reklamowych: próbek, druków, prospektów, broszur; organizowanie wystaw i targów w celach handlowych lub reklamowych, doradztwo w zakresie organizowania i prowadzenia działalności gospodarczej, **39** dystrybucja gazet; dystrybucja korespondencji, przesyłek, **41** usługi w zakresie edukacji; studia; studia podyplomowe, nauczanie; szkoły, publikacja elektroniczna on-line książek i periodyków; wypożyczanie książek; publikowanie książek; publikowanie tekstów innych niż teksty reklamowe; prowadzenie sympozjów; organizowanie i obsługa zjazdów; poradnictwo zawodowe, porady w zakresie edukacji lub kształcenia; kursy; kursy zawodowe; szkolenia; szkolenia otwarte; szkolenia zamknięte, kursy korespondencyjne, kształcenie; rozrywka; usługi wydawnicze; usługi w zakresie prowadzenia księgarń, usługi w zakresie prowadzenia księgarń internetowych; organizowanie i obsługa konferencji, kongresów, konkursów, seminariów, sympozjów; organizowanie konkursów edukacyjnych lub rozrywkowych, organizowanie loterii, organizowanie wystaw z dziedziny kultury lub edukacji.(111) **221458** (220) 2008 04 24 (210) 340128
(151) 2009 08 13 (441) 2008 08 04
(732) PP Wójcik Ilona Wójcik Zakład Konfekcyjny, Bielsko-Biała, PL.

(540) UBRANIE NA DORASTANIE

(510), (511) **09** publikacje elektroniczne, **16** publikacje, foldery, broszury, ulotki, kalendarze, plakaty, artykuły biurowe, **18** skóra i imitacja skóry, towary wykonane z tych materiałów nie ujęte w innych klasach, torby, torebki, worki marynarskie, torby podróżne, plecaki, pasy, pasy do bagażu, futerały, walizeczki na kosmetyki; aktówki, dyplomatyki, walizki, portmonetki, portfele do dokumentów, kufry i sakiewki; parasole, parasolki od słońca, laski spacerowe, **25** odzież, obuwie, nakrycia głowy, bielizna zawarta w tej klasie, **28** artykuły gimnastyczne i sportowe nie zawarte w innych klasach, **35** usługi reklamowe i marketingowe, usługi franchisingowe w zakresie pomocy przy zakładaniu i prowadzeniu firm, usługi w zakresie franszyzy na korzystanie z własności intelektualnej, prowadzenie sprzedaży takich towarów jak: skóra i imitacja skóry, towary wykonane z tych materiałów nie ujęte w innych klasach, torby, torebki, worki marynarskie, torby podróżne, plecaki, pasy, pasy do bagażu, futerały, walizeczki na kosmetyki; aktówki, dyplomatyki, walizki, portmonetki, portfele do dokumentów, kufry i sakiewki, parasole, parasolki od słońca, laski spacerowe, odzież, obuwie, nakrycia głowy, bielizna, artykuły gimnastyczne i sportowe, **45** usługi w zakresie licencjonowania znaków towarowych.(111) **221459** (220) 2008 04 30 (210) 340406
(151) 2009 09 22 (441) 2008 08 04
(732) BIELENDA Kosmetyki Naturalne Spółka z o.o., Kraków, PL.

(540) BIELENDA PLANTACJA

(510), (511) **03** kosmetyki upiększające, kosmetyki pielęgnacyjne, wyroby perfumeryjne i dezodoranty, olejki, środki i preparaty do makijażu i demakijażu, środki czystości, preparaty kosmetyczne do odchudzania, kosmetyki profesjonalne, kosmetyki do stylizacji włosów, **05** preparaty farmaceutyczne, suplementy żywności do celów leczniczych, preparaty witaminowe, kosmetyczne preparaty lecznicze.(111) **221460** (220) 2008 05 09 (210) 340706
(151) 2009 08 11 (441) 2008 08 18
(732) „Agencja J.A.R. Spółka z ograniczoną odpowiedzialnością”
Spółka komandytowa, Warszawa, PL.

(540)



Kolor znaku: beżowy, różowy, brązowy

(531) 27.5.1, 29.1.13

(510), (511) **25** odzież, obuwie, nakrycia głowy, **35** usługi w zakresie prowadzenia punktów sprzedaży detalicznej i hurtowej towarów wskazanych w niniejszym wykazie, a mianowicie odzieży, obuwia i nakryć głowy, usługi promocyjno-reklamowe, usługi przedstawicielskie w zakresie sprzedaży, pośrednictwo handlowe w odniesieniu do odzieży, obuwia i nakryć głowy, **36** usługi wynajmu lokali.

(111) **221461** (220) 2008 05 09 (210) 340707

(151) 2009 08 11 (441) 2008 08 18

(732) „Agencja J.A.R. Spółka z ograniczoną odpowiedzialnością” Spółka komandytowa, Warszawa, PL.

(540)



Kolor znaku: biały, szary, czarny

(531) 27.5.1, 29.1.13

(510), (511) **25** odzież, obuwie, nakrycia głowy, **35** usługi w zakresie prowadzenia punktów sprzedaży detalicznej i hurtowej towarów wskazanych w niniejszym wykazie, a mianowicie odzieży, obuwia i nakryć głowy, usługi promocyjno-reklamowe, usługi przedstawicielskie w zakresie sprzedaży, pośrednictwo handlowe w odniesieniu do odzieży, obuwia i nakryć głowy, **36** usługi wynajmu lokali.

(111) **221462** (220) 2008 05 09 (210) 340708

(151) 2009 08 11 (441) 2008 08 18

(732) „Agencja J.A.R. Spółka z ograniczoną odpowiedzialnością” Spółka komandytowa, Warszawa, PL.

(540)



Kolor znaku: biały, niebieski, zielony

(531) 27.5.1, 29.1.13

(510), (511) **25** odzież, obuwie, nakrycia głowy, **35** usługi w zakresie prowadzenia punktów sprzedaży detalicznej i hurtowej towarów wskazanych w niniejszym wykazie, a mianowicie odzieży, obuwia i nakryć głowy, usługi promocyjno-reklamowe, usługi przedstawicielskie w zakresie sprzedaży, pośrednictwo handlowe w odniesieniu do odzieży, obuwia i nakryć głowy, **36** usługi wynajmu lokali.

(111) **221463** (220) 2008 05 09 (210) 340709

(151) 2009 08 11 (441) 2008 08 18

(732) „Agencja J.A.R. Spółka z ograniczoną odpowiedzialnością” Spółka komandytowa, Warszawa, PL.

(540)



Kolor znaku: biały, szary, pomarańczowy

(531) 27.5.1, 29.1.13

(510), (511) **25** odzież, obuwie, nakrycia głowy, **35** usługi w zakresie prowadzenia punktów sprzedaży detalicznej i hurtowej towarów wskazanych w niniejszym wykazie, a mianowicie odzieży, obuwia i nakryć głowy, usługi promocyjno-reklamowe, usługi przedstawicielskie w zakresie sprzedaży, pośrednictwo handlowe w odniesieniu do odzieży, obuwia i nakryć głowy, **36** usługi wynajmu lokali.

(111) **221464** (220) 2008 05 09 (210) 340710

(151) 2009 08 11 (441) 2008 08 18

(732) „Agencja J.A.R. Spółka z ograniczoną odpowiedzialnością” Spółka komandytowa, Warszawa, PL.

(540)



Kolor znaku: szary, czarny

(531) 27.5.1, 29.1.12

(510), (511) **25** odzież, obuwie, nakrycia głowy, **35** usługi w zakresie prowadzenia punktów sprzedaży detalicznej i hurtowej towarów wskazanych w niniejszym wykazie, a mianowicie odzieży, obuwia i nakryć głowy, usługi promocyjno-reklamowe, usługi przedstawicielskie w zakresie sprzedaży, pośrednictwo handlowe w odniesieniu do odzieży, obuwia i nakryć głowy, **36** usługi wynajmu lokali.

(111) **221465** (220) 2008 05 09 (210) 340711

(151) 2009 08 11 (441) 2008 08 18

(732) „Agencja J.A.R. Spółka z ograniczoną odpowiedzialnością” Spółka komandytowa, Warszawa, PL.

(540)



(531) 27.5.1

(510), (511) **25** odzież, obuwie, nakrycia głowy, **35** usługi w zakresie prowadzenia punktów sprzedaży detalicznej i hurtowej towarów wskazanych w niniejszym wykazie, a mianowicie odzieży, obuwia i nakryć głowy, usługi promocyjno-reklamowe, usługi przedstawicielskie w zakresie sprzedaży, pośrednictwo handlowe w odniesieniu do odzieży, obuwia i nakryć głowy, **36** usługi wynajmu lokali.

(111) **221466** (220) 2008 05 12 (210) 340762

(151) 2009 09 02 (441) 2008 08 18

(732) „TEEM” Tomasz Morawski, Łódź, PL.

(540) L'ecru

(510), (511) **43** restauracje, restauracje samoobsługowe, snack bary, usługi barowe, usługi gastronomiczne, usługi cateringowe.

(111) **221467** (220) 2008 05 12 (210) 340764

(151) 2009 09 02 (441) 2008 08 18

(732) „TEEM” Tomasz Morawski, Łódź, PL.

(540) Restauracja Filmowa Showtime

(510), (511) **43** restauracje, restauracje samoobsługowe, snack-bary, usługi barowe, usługi gastronomiczne, usługi cateringowe.

(111) **221468** (220) 2008 05 19 (210) 341056

(151) 2009 09 25 (441) 2008 09 01

(732) Agencja Wydawnicza „OPERON” Lewiński i Lewiński

Spółka Jawna, Gdynia, PL.

(540) KOLOROWA SZKOŁA

(510), (511) **09** interfejsy informatyczne, elektronicznie, optycznie, magnetycznie zapisane dane i oprogramowanie, wszystko do stosowania w komputerach, magnetyczne nośniki danych, płyty, dyski, kasety z nagraniami, kasety VIDEO, karty magnetyczne, karty magnetyczne identyfikacyjne, software, stereoskopy, procesory tekstu, karty z pamięcią lub z mikroprocesorem, materiały w postaci elektro-

niki multimedialnej, moduły ładowalne, oprogramowanie efektów fonicznych i wizyjnych, w tym: w Internecie, Intranecie oraz w sieci, oprogramowanie komputerowe, sterowniki w zakresie wykorzystania Internetu, Intranetu oraz sieci, elektronicznie, optycznie, magnetycznie zapisane dane i oprogramowanie w zakresie wykorzystania Internetu, Intranetu oraz sieci, audiowizualne urządzenia do nauki, diapozytywy, sprzęt komputerowy i urządzenia do przetwarzania informacji, gry działające wyłącznie z odbiornikiem telewizyjnym, monitorem, odbiorczym urządzeniem elektronicznym, drukarki komputerowe, **16** afisze, albumy, atlasy, almanachy, blankiety, broszury, czasopisma, druki, formularze, fotografie, gazety, kalendarze, katalogi, taśmy papierowe i karty papierowe do zapisów programów, książki, mapy, naklejki, nalepki, obwoluty, periodyki, prospekty, publikacje, rysunki, skorowidze, zakładki do książek, kartki okolicznościowe, materiały instruktażowe i do nauczania, reprodukcje dokumentów i grafiki, drukarki komputerowe, emblematy, etykiety, grafiki, obrazy, koperty firmowe, kartki kartotekowe, folie z tworzyw sztucznych do pakowania, folie z tworzyw sztucznych z pęcherzykami powietrza, torby do pakowania z papieru lub z tworzyw sztucznych, **41** usługi wydawnicze, usługi wydawnicze książkowe, elektroniczne i internetowe, usługi w zakresie edukacji, prowadzenia nauczania korespondencyjnego, organizowanie i prowadzenie seminariów, sympozjów, zjazdów, konferencji, publikowanie książek i tekstów innych niż teksty reklamowe, również w Internecie i elektronicznie, organizacja wystaw kulturalnych, edukacyjnych, organizowanie pokazów, wystaw, ekspozycji tematycznych, trening praktyczny, usługi tworzenia publikacji internetowych.

(111) **221469** (220) 2008 05 26 (210) 341333
 (151) 2009 11 05 (441) 2008 09 01
 (732) „CTDP” Spółka z ograniczoną odpowiedzialnością & Co.
 Spółka komandytowa, Bydgoszcz, PL.
 (540)



Kolor znaku: pomarańczowy, biały
 (531) 26.4.1, 26.4.9, 26.4.18, 27.5.1, 29.1.12
 (510), (511) **35** usługi w zakresie telesprzedaży sprzęty komputerowego, oprogramowania, produktów telekomunikacyjnych, artykułów spożywczych, artykułów przemysłowych, odzieży, samochodów, maszyn, produktów bankowych; sprzedaż sprzętu telekomunikacyjnego, komputerów oraz sprzętu komputerowego; telefoniczna obsługa klienta polegająca na obsłudze posprzedażowej, udzielaniu informacji na temat produktu, telefonicznym serwisie technicznym; pozyskiwanie nowych klientów; projektowanie kontaktów z klientem; serwis konsumencki za pomocą infolinii produktu polegający na możliwości otrzymania informacji o zakupionym produkcie lub otrzymania informacji dotyczących reklamacji lub zwrotów; posprzedażowa obsługa klientów polegająca na rozpatrywaniu reklamacji i zwrotów; budowanie i zarządzanie bazą danych; opracowywanie i dystrybucja materiałów reklamowych; badania rynku; badania preferencji klientów, **38** usługi wysyłania i odbierania wiadomości, **39** usługi w zakresie dystrybucji towarów, magazynowanie towarów, **41** szkolenia telemarketingowe; szkolenia z zakresu sprzedaży; szkolenia komputerowe, **42** doradztwo w zakresie sprzętu komputerowego.

(111) **221470** (220) 2008 06 03 (210) 341686
 (151) 2009 09 01 (441) 2008 09 15
 (732) ACIEROID, S.A., Hospitalet De Llobregat (Barcelona), ES.
 (540) PRIORYTETY
 (510), (511) **36** usługi agencji nieruchomości; usługi zarządzania nieruchomościami; usługi wyceny nieruchomości; leasing nieruchomości; usługi finansowe, **37** usługi budowy budynków; usługi remontowe; usługi montażowe; usługi nadzoru budowlanego; usługi

rozbiórki budynków; usługi izolowania budynków; usługi czyszczenia budynków od wewnątrz i od zewnątrz, **42** usługi prac naukowych i technologicznych oraz badań i projektów do nich; architektura; konsultacje architektoniczne; usługi projektowania budynków; konsultacje w zakresie ochrony środowiska; usługi kontroli jakości; usługi projektowanie wystroju wnętrz; usługi opracowywania projektów technicznych; usługi poszukiwań geologicznych i ropy naftowej; usługi inżynieryjne; usługi testowania materiałów; usługi planowania urbanistycznego; usługi pomiarów gruntu.

(111) **221471** (220) 2008 06 10 (210) 341968
 (151) 2009 11 05 (441) 2008 09 15
 (732) EUROCENT Spółka z o.o., Kraków, PL.

(540) eurocent
 (510), (511) **16** katalogi, prospekty, wydrukowane karty menu, reprodukcje graficzne, fotografie, publikacje, materiały przyklepne, artykuły papiernicze, papier listowy i do pakowania, opakowania, obrusy, torby, worki, koperty i woreczki, taśmy przyklepne, naklejki, plakaty, bandery, z papieru i tworzyw sztucznych, wizytówki, nalepki, wyroby z kartonu, pudła, pudełka tekturowe lub papierowe, kalendarze, kalkomanie, druki, broszury, karty zawiadomień jako artykuły papiernicze, albumy, rysunki, ręczniki papierowe, serwetki, szyldy kartonowe, kartki z życzeniami, okolicznościowe, teczki papierowe i z tworzyw sztucznych, segregatory, stemple, taśmy klejące, przyklepne, zakładki do książek, zeszyty, artykuły i materiały piśmienne, podręczniki, **35** usługi reklamy, promocji oraz przekazywania informacji handlowej, publikacji, rozpowszechnianie materiałów reklamowych, organizowanie prezentacji, informowanie o usługach finansowych w internecie; prowadzenie ksiąg, prowadzenie księgowości podatkowej i handlowej; usługi w zakresie organizowania, tworzenia, działania, funkcjonowania księgowości oraz dostosowywania jej do zmieniających się przepisów, **36** usługi doradcze w zarządzaniu działalnością finansową takie jak doradztwo finansowe w zakresie strategii działania, inwestowania środków, w zakresie finansowania rozwoju firmy, inwestowania działalności bieżącej; weryfikacja bilansów, ustalanie podatków, sporządzanie deklaracji podatkowych wszelkiego rodzaju, analizy ekonomiczne i finansowe, badania, analizy i wycena działalności gospodarczej, w tym określenie wartości składników jak i wartości całości przedsiębiorstwa przy pomocy różnych metod: księgowych, statystycznych, giełdowych, oszacowanie wartości dla celów fiskalnych; pośrednictwo: finansowe, ubezpieczeniowe, w sprawach majątku nieruchomościowego, usługi powiernicze, pożyczki finansowe, operacje i transakcje finansowe, transfer elektroniczny środków finansowych, ściąganie należności, pożyczki pod zastaw, operacje rozrachunkowe; wynajmowanie i dzierżawa nieruchomości; wynajmowanie mieszkań i pomieszczeń biurowych; doradztwo w sprawach ubezpieczeń, **42** usługi świadczenia dostępu do komputerowych baz danych on-line, udostępnianie i kompilowanie stron w Internecie; tworzenie i utrzymywanie stron internetowych dla osób trzecich.

(111) **221472** (220) 2008 06 16 (210) 342201
 (151) 2009 09 21 (441) 2008 09 29
 (732) DACHERMANN POLSKA Piotr Bednorz, Gliwice, PL.

(540) DACHERMANN
 (510), (511) **01** przeciwwilgociowe preparaty stosowane w murarstwie, **17** substancje do izolacji przeciwwilgociowej dla budownictwa, izolacyjne materiały, **19** budowlane materiały niemetalowe, dachowe pokrycia niemetalowe, pokrycia niemetalowe dla budownictwa, **37** usługi dekarские, izolowanie budynków, nadzór budowlany, uszczelnianie budynków.

(111) **221473** (220) 2008 06 16 (210) 342245
 (151) 2009 11 02 (441) 2008 09 29
 (732) MONSTER WORLDWIDE, INC., New York, US.

(540) TWOJE POWOŁANIE CIĘ WZYWA
 (510), (511) **35** informacja on-line w dziedzinie rekrutacji personelu, zatrudnienia, pracy i kariery; informacja i doradztwo on-line dotyczące sporządzania życiorysu zawodowego oraz usługi dotyczące wysyłania życiorysów oraz dopasowywania życiorysów do możliwości zatrudnienia wymienionych przez pracodawców.

(111) **221474** (220) 2008 06 24 (210) 342625
 (151) 2009 10 26 (441) 2008 09 29

(732) MONIKA & SUNEEL FASHIONS Suneel Ahuja, Monika Ahudza Spółka Cywilna, Warszawa, PL.

(540) HOUSE OF TUDOR

(510), (511) **18** skóra i imitacje skóry oraz wyroby z tych materiałów, lub z przewagą tych materiałów, nie objęte innymi klasami, skóry zwierzęce, kufry i walizki, parasole zwykłe i przeciwsłoneczne, laski, bicze i wyroby rymarskie, również galanteria kaletnicza, **25** ubrania, obuwie i nakrycia głowy, również dodatki i akcesoria, nie objęte innymi klasami, **35** zgrupowanie na rzecz osób trzecich różnych towarów, pozwalające nabywcy wygodnie je oglądać i kupować w małych sklepach, dużym sklepie wielobranżowym, także w supermarkecie (hipermarkecie) lub w hurtowni, oferujących wymienione wyżej towary, objęte klasami 18 i 25, zgrupowanie na rzecz osób trzecich, wymienionych wyżej towarów, objętych klasą 18 i 25, za pośrednictwem systemu telezakupów, pozwalające nabywcy wygodnie je oglądać i kupować, przy wykorzystaniu środków telekomunikacji, zgrupowanie na rzecz osób trzecich, wymienionych wyżej towarów, objętych klasą 18 i 25, towarów pozwalające nabywcy wygodnie oglądać i kupować te towary na stronie internetowej.

(111) **221475** (220) 2008 06 26 (210) 342723
(151) 2009 10 06 (441) 2008 09 29

(732) Warszawskie Zakłady Zielarskie „HERBAPOL”, Pruszków, PL.
(540)

HerbalComplex



Kolor znaku: zielony, pomarańczowy, żółty, czerwony, biały

(531) 5.5.19, 26.4.1, 27.5.1, 29.1.15

(510), (511) **03** kosmetyki do pielęgnacji, mycia i upiększania włosów i ciała, artykuły perfumeryjne.

(111) **221476** (220) 2008 07 02 (210) 342999
(151) 2009 10 12 (441) 2008 10 13

(732) VIVOTEK INC., Chung-Ho, TW.
(540)



(531) 26.1.4, 26.13.25, 27.5.1

(510), (511) **09** kamery sieciowe; kamery internetowe IP; magnetowidy cyfrowe; rejestratory nagrań sieciowych NVR; konwertery sygnałów cyfrowych na analogowe; konwertery sygnałów analogowych na cyfrowe; serwery wideo/audio; odbiorniki wideo/audio; chipy komputerowe; układy scalone; programy komputerowe do sterowania kamerami sieciowymi, kamerami internetowymi IP, magnetowidami cyfrowymi, rejestratorami nagrań sieciowych NVR, konwerterami sygnałów cyfrowych na analogowe, konwerterami sygnałów analogowych na cyfrowe, serwerami wideo/audio i odbiornikami wideo/audio; programy komputerowe do nagrywania zapisu wideo i audio; programy komputerowe do inteligentnego nadzoru.

(111) **221477** (220) 2008 07 04 (210) 343145
(151) 2009 10 06 (441) 2008 10 13

(732) A AND BRIAN Spółka z ograniczoną odpowiedzialnością, Warszawa, PL.

(540)

STAR MOTOR ★

(531) 1.1.1, 1.1.2, 27.5.1

(510), (511) **06** okna, drzwi, bramy, bramy garażowe, drzwi garażowe, rolety zewnętrzne i wewnętrzne, żaluzje-metalowe; metalowe:

akcesoria i osprzęt do wskazanych wyżej towarów, okucia do drzwi, okien, bram i rolet, urządzenia do otwierania drzwi, bram, okien oraz rolet, automatyka do otwierania i zamykania drzwi, okien, bram oraz rolet, napędy do drzwi, okien, bram oraz rolet, oboknia i odrzwia do drzwi i bram, futryny do okien, drzwi i bram, skrzydła do drzwi, okien i bram, płyciny, zawiasy, listwy zębate, zamki, zasuwki, klamki, wkładki, samozamykacze, pochwyty, ościeżnice, rolki, prowadnice, progi, ramy, nadproża, ograniczniki, podpory, kątowniki, klamry, łańcuchy, klucze, kłódki, zatrzaski, zawiasy, uszczelki, szprosły, nawiewniki, okapniki, podkładki, zaślepki, złączki, elementy ozdobne, okucia antywłamaniowe i antypamieczne; budowlane materiały metalowe; drobne wyroby żelazne, pojedyncze drobne wyroby metalowe; rury i rurki metalowe; metale nieszlachetne i ich stopy; przenośne metalowe konstrukcje budowlane; materiały metalowe do budowy szlaków kolejowych; przewody nieelektryczne i przewody drutowe z metali nieszlachetnych; kasy pancerne; towary z metali nieszlachetnych nie ujęte w innych klasach; rudy (krusce), **19** okna, drzwi, bramy, bramy garażowe, drzwi garażowe, rolety zewnętrzne i wewnętrzne, żaluzje-niemetalowe; niemetalowe: akcesoria i osprzęt do wskazanych wyżej towarów, okucia do drzwi, okien, bram i rolet, urządzenia do otwierania drzwi, bram, okien oraz rolet, automatyka do otwierania i zamykania drzwi, okien, bram oraz rolet, napędy do drzwi, okien, bram oraz rolet, oboknia i odrzwia do drzwi i bram, futryny do okien, drzwi i bram, skrzydła do drzwi, okien i bram, płyciny, zawiasy, listwy zębate, zamki, zasuwki, klamki, wkładki, samozamykacze, pochwyty, ościeżnice, rolki, prowadnice, progi, ramy, nadproża, ograniczniki, podpory, kątowniki, klamry, łańcuchy, klucze, kłódki, zatrzaski, zawiasy, uszczelki, szprosły, nawiewniki, okapniki, podkładki, zaślepki, złączki, elementy ozdobne, okucia antywłamaniowe i antypamieczne; materiały budowlane niemetalowe; stolarka budowlana, rury sztywne niemetalowe stosowane w budownictwie; asfalt, smoła i bitumy; budynki przenośne niemetalowe.

(111) **221478** (220) 2008 07 02 (210) 343007
(151) 2009 10 12 (441) 2008 10 13

(732) TRADIS Spółka z ograniczoną odpowiedzialnością, Lublin, PL.
(540)



Kolor znaku: czerwony, biały, czarny, szary, czerwony, pomarańczowy

(531) 11.3.18, 27.5.1, 29.1.15

(510), (511) **29** mięso, ryby, drób i dziczyzna.

(111) **221479** (220) 2008 07 04 (210) 343098
(151) 2009 11 03 (441) 2008 10 13

(732) INCO-VERITAS S.A., Warszawa, PL.
(540)



Kolor znaku: zielony, czerwony, żółty i odcienie, biały

(531) 1.15.15, 5.5.4, 11.3.1, 11.3.4, 11.3.5, 11.3.9, 11.3.11, 19.3.1, 19.7.1,

(27.5.1, 29.1.15
(510), (511) **03** środki do mycia, czyszczenia, polerowania, nabłyszczania, szorowania w tym płyny do mycia naczyń.

(111) **221480** (220) 2008 07 07 (210) 343165
(151) 2009 10 28 (441) 2008 10 13
(732) AKTIO Business & Invest GROUP Spółka z ograniczoną odpowiedzialnością, Poznań, PL.
(540)



(531) 20.1.1, 27.5.1
(510), (511) **35** usługi w zakresie informacji handlowej; pozyskiwanie i systematyzowanie danych w komputerowych bazach danych, zarządzanie zbiorami informatycznymi i teleinformatycznymi oraz bazami danych; obróbka tekstów, rozpowszechnianie i uaktualnianie materiałów i ogłoszeń reklamowych; organizowanie i administrowanie systemem wymiany ofert; doradztwo w zakresie organizowania i prowadzenia działalności gospodarczej; doradztwo w zakresie zarządzania działalnością gospodarczą; badania rynku nieruchomości, **36** usługi agencji pośrednictwa w handlu nieruchomościami; usługi w zakresie gwarancji jakości i zabezpieczenia finansowego inwestycji; zarządzanie nieruchomościami; wycena, administrowanie i dzierżawienie nieruchomości; doradztwo w zakresie inwestycji kapitałowych i obrotu nieruchomościami; usługi finansowe; usługi w zakresie ubezpieczeń i reasekuracji, **41** usługi w zakresie edukacji i informacji o edukacji; organizowanie i prowadzenie szkoleń, konferencji, seminariów, sympozjów, zjazdów; publikowanie tekstów innych niż teksty reklamowe.

(111) **221481** (220) 2008 07 11 (210) 343458
(151) 2009 10 26 (441) 2008 10 13
(732) ACIEROID, S.A., Hospitalet de Llobregat (Barcelona), ES.
(540) GRUPO ACTIVIS

(510), (511) **06** metale nieszlachetne i ich stopy, metalowe materiały budowlane, przenośne konstrukcje metalowe, panele budowlane metalowe, rusztowania metalowe, okna metalowe, materiały metalowe dla szlaków kolejowych, przewody metalowe i druty z metali nieszlachetnych, kasy pancerne, szalunki metalowe do betonu, wyroby z metali nieszlachetnych nie występujące w innych klasach, **36** usługi agencji nieruchomości, usługi zarządzania nieruchomościami, usługi wyceny nieruchomości, leasing nieruchomości, usługi finansowe, **37** usługi budowy budynków, usługi remontowe, usługi montażowe, usługi nadzoru budowlanego, usługi rozbiórki budynków, usługi izolowania budynków, usługi czyszczenia budynków od wewnątrz i od zewnątrz, **42** usługi prac naukowych i technologicznych oraz badań i projektów do nich, architektura, konsultacje architektoniczne, usługi projektowania budynków, konsultacje w zakresie ochrony środowiska, usługi kontroli jakości, usługi projektowanie wystroju wnętrz, usługi opracowywania projektów technicznych, usługi poszukiwań geologicznych i ropy naftowej, usługi inżynieryjne, usługi testowania materiałów, usługi planowania urbanistycznego, usługi pomiarów gruntu.

(111) **221482** (220) 2008 07 11 (210) 343460
(151) 2009 10 26 (441) 2008 10 13
(732) ACIEROID, S.A., Hospitalet de Llobregat (Barcelona), ES.
(540) GRUPO EDERA

(510), (511) **06** metale nieszlachetne i ich stopy, metalowe materiały budowlane, przenośne konstrukcje metalowe, panele budowlane metalowe, rusztowania metalowe, okna metalowe, materiały metalowe dla szlaków kolejowych, przewody metalowe i druty z metali nieszlachetnych, kasy pancerne, szalunki metalowe do betonu, wyroby z metali nieszlachetnych nie występujące w innych klasach, **36** usługi agencji nieruchomości, usługi zarządzania nieruchomościami, usługi wyceny nieruchomości, leasing nieruchomości, usługi finansowe, **37** usługi budowy budynków, usługi remontowe, usługi montażowe, usługi nadzoru budowlanego, usługi rozbiórki budynków, usługi izo-

lowania budynków, usługi czyszczenia budynków od wewnątrz i od zewnątrz, **42** usługi prac naukowych i technologicznych oraz badań i projektów do nich, architektura, konsultacje architektoniczne, usługi projektowania budynków, konsultacje w zakresie ochrony środowiska, usługi kontroli jakości, usługi projektowanie wystroju wnętrz, usługi opracowywania projektów technicznych, usługi poszukiwań geologicznych i ropy naftowej, usługi inżynieryjne, usługi testowania materiałów, usługi planowania urbanistycznego, usługi pomiarów gruntu.

(111) **221483** (220) 2008 07 24 (210) 343989
(151) 2009 11 05 (441) 2008 10 27
(732) Przedsiębiorstwo Handlowo-Usługowe „TAXA”
Zakład Gazowniczy „Płomyk” Jarosław Wendorff, Świebodzin, PL.
(540)



Kolor znaku: czerwony, granatowy, żółty, biały, szary

(531) 26.3.1, 26.3.2, 26.4.22, 27.5.1, 29.1.15
(510), (511) **35** pokazy towarów, dystrybucja próbek, rozpowszechnianie materiałów reklamowych próbek, druków, prospektów, broszur, rozpowszechnianie ogłoszeń reklamowych, promocja sprzedaży dla osób trzecich, **39** pakowanie towarów, składowanie towarów, dostarczanie towarów, dostarczanie towarów zamówionych korespondencyjnie, magazynowanie towarów.

(111) **221484** (220) 2008 07 25 (210) 344054
(151) 2009 10 26 (441) 2008 10 27
(732) „MICHALCZYK I PROKOP” Spółka z ograniczoną odpowiedzialnością, Łódź, PL.
(540)



Kolor znaku: ciemnoniebieski, biały

(531) 3.7.17, 3.7.19, 27.5.1, 29.1.12
(510), (511) **16** wyroby z papieru i/lub tektury, opakowania, formularze i ich wzory, księgi ewidencyjne i ich wzory, czasopisma, ulotki, etykiety, kalendarze, materiały reklamowe, materiały piśmienne, przybory piśmienne, artykuły biurowe z tworzyw sztucznych i/lub metalu.

(111) **221485** (220) 2008 07 28 (210) 344147
(151) 2009 11 04 (441) 2008 11 10
(732) Przedsiębiorstwo Wielobranżowe „FAST” Spółka z o.o.,
Zielona Góra, PL.
(540)



Kolor znaku: czerwony, biały

(531) 5.3.4, 5.3.11, 5.3.14, 26.4.2, 27.5.1, 29.1.12
(510), (511) **01** cement; apretura w postaci destryny; kleje zawarte w tej klasie; środki do konserwacji cementu, cegieł i dachówek; preparaty do klejenia i gruntowania; preparaty ognioodporne; prepara-

ty przeciwwilgociowe stosowane w murarstwie; preparaty nadające nieprzepuszczalność cementu i materiałów tekstylnych, z wyjątkiem farb; preparaty wodoszczelne z wyjątkiem farb, stosowane w murarstwie; spoiwa do betonu; substancje zapobiegające zamrażaniu; środki do konserwacji, z wyjątkiem farb i lakierów do: cegieł, cementu, dachówek, murów; środki zabezpieczające przed wilgocią; szkliwo ceramiczne; żywice akrylowe w stanie surowym; żywice syntetyczne i sztuczne w stanie surowym, **02** barwniki do farb; bejce; biele jako barwniki do farb; ekstrakty i barwniki barwiące drewno; emalie i emalie do malowania; farby wymienione w tej klasie; gumożywice; lakiery; pigmenty; powłoki w postaci farb; preparaty do zdejmowania tapet; rozcieńczalniki do farb i lakierów; spoiwa do farb; środki antykorozyjne; utrwalczacze lakierów; zagęszczacze do farb i barwników; zaprawy cementowe, **04** oleje do farb; oleje do konserwacji murów; oleje zwilżające, **19** cement; gipsy wymienione w tej klasie; kreda; krzemionka; materiały budowlane niemetalowe; okładziny niemetalowe dla budownictwa; powłoki jako materiały budowlane; sztuczny kamień; wapno; zaprawy budowlane, **37** budownictwo mieszkaniowe i przemysłowe; informacja budowlana, **39** dostarczenie towarów; przewożenie ładunków; transport samochodowy; wypożyczanie pojazdów.

(111) **221486** (220) 2008 07 30 (210) 344268
 (151) 2009 11 03 (441) 2008 11 10
 (732) LECH CENTRUM Spółka z ograniczoną odpowiedzialnością, Olsztyn, PL.
 (540)



Kolor znaku: żółty, czerwony

(531) 27.5.1, 29.1.12
 (510), (511) **35** reklama; zarządzanie w działalności handlowej, administrowanie działalności handlowej, prace biurowe, **37** usługi budowlane, naprawy, usługi instalacyjne, **39** transport, pakowanie i składanie towarów, organizowanie podróży.

(111) **221487** (220) 2008 08 01 (210) 344359
 (151) 2009 10 29 (441) 2008 11 10
 (732) EMALIA Olkusz S.A., Olkusz, PL.
 (540) KOMPLET DLA DZIECI KUBUŚ

(510), (511) **11** urządzenia do oświetlania, ogrzewania, wytwarzania pary, gotowania, chłodzenia, suszenia, wentylacji, zaopatrzenia w wodę oraz instalacje sanitarne, **21** przybory kuchenne i gospodarstwa domowego oraz pojemniki wykonane nie z metali szlachetnych oraz nie pokrywane nimi; grzebienie i gąbki; pędzle (z wyjątkiem pędzli malarskich); materiały do wytwarzania pędzli; sprzęt do czyszczenia; wełna (wata) stalowa, nieprzetworzone lub półprzetworzone szkło (z wyjątkiem szkła stosowanego w budownictwie); wyroby szklane, porcelanowe i ceramiczne nie ujęte w innych klasach.

(111) **221488** (220) 2008 08 01 (210) 344364
 (151) 2009 10 29 (441) 2008 11 10
 (732) EMALIA Olkusz S.A., Olkusz, PL.
 (540) TOPAZ

(510), (511) **21** przybory kuchenne i gospodarstwa domowego oraz pojemniki wykonane nie z metali szlachetnych oraz nie pokrywane nimi; grzebienie i gąbki; pędzle (z wyjątkiem pędzli malarskich); materiały do wytwarzania pędzli; sprzęt do czyszczenia; wełna (wata) stalowa, nieprzetworzone lub półprzetworzone szkło (z wyjątkiem szkła stosowanego w budownictwie); wyroby szklane, porcelanowe i ceramiczne nie ujęte w innych klasach.

(111) **221489** (220) 2008 08 04 (210) 344434
 (151) 2009 11 03 (441) 2008 11 10
 (732) P.H.U. „BLACK COFFEE” Zbigniew Dąbrowski, Jarosław, PL.

(540)



(531) 11.3.1, 11.3.4, 26.1.1, 27.5.1
 (510), (511) **43** kawiarnia.

(111) **221490** (220) 2008 08 04 (210) 344466
 (151) 2009 10 28 (441) 2008 11 10
 (732) „LEXTOR” Leszek Król, Stara Iwiczna, PL.
 (540) achtung.pl
 (510), (511) **41** tłumaczenia.

(111) **221491** (220) 2008 08 05 (210) 344539
 (151) 2009 11 05 (441) 2008 11 10
 (732) US PHARMACIA Spółka z o.o., Wrocław, PL.
 (540) Naxii
 (510), (511) **05** preparaty farmaceutyczne i wyroby medyczne zawarte w klasie 5; mineralne, witaminowe i ziołowe suplementy diety zawarte w klasie 5; preparaty witaminowe i mineralne.

(111) **221492** (220) 2008 08 06 (210) 344569
 (151) 2009 11 03 (441) 2008 11 10
 (732) KRYNICA VITAMIN Spółka z ograniczoną odpowiedzialnością, Warszawa, PL.
 (540)



Kolor znaku: niebieski, czarny, biały
 (531) 2.1.8, 26.4.4, 27.5.1, 29.1.13
 (510), (511) **32** napój izotoniczny.

(111) **221493** (220) 2008 08 06 (210) 344573
 (151) 2009 11 05 (441) 2008 11 10
 (732) KRYNICA VITAMIN Spółka z ograniczoną odpowiedzialnością, Warszawa, PL.
 (540)



Kolor znaku: zielony, czarny, biały
 (531) 2.1.8, 26.4.4, 27.5.1, 29.1.13
 (510), (511) **32** napój izotoniczny.

(111) **221494** (220) 2008 08 14 (210) 344886
 (151) 2009 11 05 (441) 2008 11 24
 (732) PLASTMO POLSKA Spółka z ograniczoną odpowiedzialnością, Janki, PL.
 (540)



Kolor znaku: pomarańczowy, szary
 (531) 1.13.1, 26.4.1, 26.4.10, 26.13.25, 27.5.1, 29.1.12
 (510), (511) **19** rnyny niemetalowe.

(111) **221495** (220) 2008 09 04 (210) 345708
 (151) 2009 10 29 (441) 2008 12 08
 (732) Societé des Produits Nestlé S.A., Vevey, CH.
 (540)



Kolor znaku: żółty, czerwony
 (531) 2.9.1, 27.5.1, 29.1.12
 (510), (511) **29** konserwowane, suszone lub gotowane warzywa, konserwowane, suszone lub gotowane owoce, konserwowane, suszone lub gotowane grzyby, mięso, drób, dziczyzna, przetworzone ryby i owoce morza, wszystkie ww. produkty także w formie ekstraktów, zup, galaretek, past, konserw, dań gotowych, głęboko mrożonych lub w proszku; dzemy; jajka; mleko, śmietana, masło, ser i produkty mleczne; substytuty mleka zawarte w tej klasie; napoje mleczne z przewagą mleka; desery na bazie mleka oraz desery na bazie śmietany; jogurty; mleko sojowe jako substytut mleka, soja konserwowana spożywcza; oleje i tłuszcze jadalne; proteiny spożywcze; zabielaćce do kawy i herbaty na bazie mleka lub białka; kiełbasy; wędliny, masło orzechowe; zupy, koncentraty zup, kostki rosółowe; buliony, **30** kawa, ekstrakty kawy, preparaty i napoje na bazie kawy, kawa mrożona, substytuty kawy, ekstrakty z substytutów kawy, cykoria jako substytut kawy, preparaty i napoje na bazie substytutów kawy, herbata, ekstrakty herbaty, preparaty i napoje na bazie herbaty, herbata mrożona, bezmleczne zabielaćce do kawy i herbaty, preparaty na bazie słodu do celów spożywczych, preparaty i napoje na bazie kakao, czekolada, wyroby czekoladowe, napoje na bazie czekolady, słodczyce, wyroby cukiernicze, cukier, cukierki, słodziki naturalne, gumy do żucia nie do celów medycznych, wyroby piekarnicze, chleb, drożdże, wyroby ciastkarskie, herbatniki, ciasta, ciastka, wafle, toffi, desery zawarte w tej klasie, puddingi, lód, sorbety, mrożone słodczyce, ciasta i torty lodowe, lody, mrożone desery, mrożone jogurty, proszki i środki wiążące do produkcji lodów i/lub sorbetów i/lub mrożonych słodczy i/lub ciast lodowych i/lub lodów spożywczych i/lub mrożonych deserów i/lub mrożonych jogurtów zawarte w tej klasie, miód i jego substytuty, zbożowe płatki śniadaniowe, muesli, płatki kukurydziane, batoniki zbożowe, gotowe do spożycia zboża, preparaty zbożowe, ryż, makaron, produkty żywnościowe na bazie ryżu i/lub mąki i/lub zbóż, także w formie gotowych posiłków, pizza, kanapki, mieszanki pasty i gotowego do odgrzania w piekarniku ciasta, sosy, sos sojowy, keczup, preparaty przyprawowe i poprawiające smak potraw, przyprawy, sosy sałatkowe, majonez, musztarda, ocet, **41** organizowanie loterii promocyjnych.

(111) **221496** (220) 2006 03 17 (210) 307829
 (151) 2009 02 18 (441) 2006 06 26
 (732) „VAYO” Spółka z ograniczoną odpowiedzialnością, Warszawa, PL.
 (540) KAWKA

(510), (511) **35** prowadzenie sklepu z książkami, **41** rozrywka, prezentacja sztuki, literatury w celach kulturalno-oświatowych, **43** restauracje, kawiarnie.

(111) **221497** (220) 2006 07 10 (210) 312964
 (151) 2008 08 06 (441) 2006 10 16
 (732) MALIBU S.C. Teresa Iwanicka, Sylwia Iwanicka, Dębówka, PL.
 (540)



Kolor znaku: czerwony, żółty, czarny
 (531) 1.3.2, 26.1.2, 27.5.1, 29.1.13
 (510), (511) **41** usługi mające na celu rekreację, związane z rozrywką i kulturą fizyczną, **44** usługi salonów fryzjerskich, salonów piękności, solarium, usługi gabinetów odnowy biologicznej, usługi związane z wykonywaniem zabiegów rehabilitacyjnych, aromaterapia, fototerapia.

(111) **221498** (220) 2006 10 13 (210) 316658
 (151) 2008 12 31 (441) 2007 01 22
 (732) OPENSKY CONSULTING GROUP Jan Litwiński, Warszawa, PL.
 (540)



Kolor znaku: niebieski, bordowy i odcienie
 (531) 26.4.1, 26.11.2, 27.5.1, 29.1.12
 (510), (511) **16** bilety, atlasy, broszury, czasopisma, gazety, kalendarze, karty pocztowe, katalogi, książki, mapy, materiały piśmienne, notatniki, plany, plakaty, podręczniki, prospekty, publikacje, **35** usługi reklamowe, agencje reklamowe, usługi w zakresie promowania towarów i usług, usługi w zakresie udzielania pomocy w prowadzeniu działalności gospodarczej, usługi w zakresie udostępniania bazy danych związanych z transportem, usługi w zakresie publikowania tekstów reklamowych, reklamy radiowe, telewizyjne, reklamowanie za pośrednictwem sieci internetowych, usługi konsultingowe związane z działalnością gospodarczą, dystrybucja materiałów reklamowych, informacje handlowe, analizy kosztów, pozyskanie, sortowanie i wyszukiwanie danych do baz danych, obróbka tekstów reklamowych, sondaże, pokazy towarów, promocja sprzedaży, organizowanie targów handlowych, zarządzanie i administrowanie działalnością gospodarczą, organizacja i prowadzenie kampanii reklamowych, usługi w zakresie dystrybucji i doręczania prospektów i próbek reklamowych, badania opinii publicznej, zgrupowanie na rzecz osób trzecich takich towarów jak: atlasy, broszury, czasopisma, gazety, kalendarze, katalogi, książki, mapy, materiały piśmienne, notatniki, plany, plakaty, podręczniki, prospekty, publikacje, pozwalająca nabywcy wygodnie oglądać i kupować w sklepie internetowym oraz za pośrednictwem sieci teleinformatycznej, **38** przekazywanie informacji tekstowych i obrazowych za pośrednictwem sieci informatycznej internetu, usługi w zakresie poczty telefonicznej, usługi telefaxowe, prowadzenie internetowych platform informatycznych dotyczących tematyki transportowej i inteligentnych systemów transportowych, **39** gromadzenie informacji i udostępnianie informacji na temat usług transportowych i na temat inteligentnych systemów transportowych, usługi dostarczania informacji na stronach internetowych na temat transportu, informacje o usługach transportowych realizowane za pośrednictwem internetu, usługi transportowe w zakresie przewozu towarów i ludzi, dostarczanie towarów, fracht, holowanie, informacje o transporcie, informacje o składowaniu, magazynowanie, wynajmowanie miejsc parkingowych, organizowanie podróży, pilotaż, transport powietrzny, przeprowadzki, przesyłki, transport

samochodowy, spedycja, transport morski, wypożyczanie pojazdów, usługi transportowe na rzecz osób trzecich, **41** usługi wydawnicze związane z inteligentnymi systemami transportowymi, organizowanie kongresów, konferencji, seminariów, edukacja, publikowanie książek, folderów, katalogów, tłumaczenie tekstów.

(111) **221499** (220) 2007 04 23 (210) 324323
(151) 2008 10 27 (441) 2007 08 06
(732) Sanockie Zakłady Przemysłu Gumowego „STOMIL SANOK” Spółka Akcyjna, Sanok, PL.
(540)



Kolor znaku: czarny, pomarańczowy
(531) 26.4.2, 27.5.1, 29.1.1, 29.1.8
(510), (511) **07** pasy do kół pasowych, w tym: paski klinowe, paski zębate, pasy do maszyn, pasy do prądnic, pasy do silników, pasy napędowe do wentylatorów silników.

(111) **221500** (220) 2007 06 05 (210) 326158
(151) 2009 01 07 (441) 2007 09 17
(732) POLD-PLAST SYSTEMY DACHOWE Spółka z ograniczoną odpowiedzialnością, Kraków, PL.
(540)



Kolor znaku: czerwony, ciemnoniebieski
(531) 7.3.11, 26.11.1, 26.13.25, 27.5.1, 29.1.1, 29.1.4
(510), (511) **36** administrowanie majątkiem nieruchomości, wycena majątku nieruchomego, administrowanie nieruchomości, dzierżawa nieruchomości, wycena nieruchomości, pośrednictwo w sprawach majątku nieruchomego, wynajmowanie mieszkań, wynajmowanie pomieszczeń biurowych, zarządzanie majątkiem, zarządzanie majątkiem nieruchomym, zarządzanie nieruchomościami, **37** tynkowanie, asfaltowanie, budowa pawilonów i sklepów targowych, informacja budowlana, nadzór budowlany, wynajem sprzętu budowlanego, czyszczenie budynków od wewnątrz, czyszczenie budynków od zewnątrz, izolowanie budynków, projektowanie budynków, uszczelnianie budynków, wynajem buldożerów, usługi dekarские, instalowanie i naprawa elektrycznych urządzeń, budowa falochronów, kamieniarstwo, instalowanie i naprawa urządzeń klimatyzacyjnych, czyszczenie kominów, wynajem koparek, lakierowanie, budowa i naprawy magazynów, malowanie, instalacja konserwacja i naprawy maszyn, murowanie, nitowanie, montaż i naprawy instalacji ogrzewania, piaskowanie, instalowanie i naprawy pieców, budownictwo podwodne, naprawy podwodne, budownictwo portowe, budownictwo przemysłowe, rozbiórka budynków, budowa i konserwacja rurociągów, wiercenie studni, tynkowanie, układanie nawierzchni drogowych, zabezpieczanie budynków przed wilgocią, wynajem żurawi stosowanych w budownictwie, **39** dostarczanie towarów, magazynowanie, wynajmowanie magazynów, pakowanie produktów, przewożenie ładunków, rozładunek, transport samochodowy, składowanie, składowanie towarów, spedycja, wypożyczenie pojazdów.

(111) **221501** (220) 2007 06 15 (210) 326614
(151) 2008 09 10 (441) 2007 09 17
(732) „VERONA” Radosław Kaczmarek, Łódź, PL.
(540)



(531) 8.7.4, 27.5.1
(510), (511) **43** usługi gastronomiczne.

(111) **221502** (220) 2007 06 22 (210) 326889
(151) 2009 01 30 (441) 2007 10 01
(732) Dr Matthias Rath, Cape Town, ZA.
(540) Medycyna Komórkowa Dr Ratha
(510), (511) **05** preparaty farmaceutyczne, preparaty witaminowe i dodatki do żywności zawierające podstawowe minerały, wszystko przystosowane do celów medycznych, dodatki do żywności na bazie witamin, aminokwasów, minerałów i pierwiastków śladowych, dodatki do żywności oraz dietetyczne substancje zawierające podstawowe witaminy, aminokwasy, minerały i pierwiastki śladowe, **42** badania naukowe w dziedzinie medycyny, opieki zdrowotnej, profilaktycznej opieki zdrowotnej oraz odżywiania, **44** usługi świadczone przez lekarzy, usługi opieki zdrowotnej, usługi konsultingowe i doradztwo w zakresie ochrony zdrowia, opieki zdrowotnej i odżywiania.

(111) **221503** (220) 2007 07 06 (210) 327448
(151) 2008 10 29 (441) 2007 10 15
(732) Przedsiębiorstwo Produkcyjno-Handlowe „POLAK” Zygmunt Polak Spółka Jawna, Częstochowa, PL.
(540)



Kolor znaku: biały, czerwony, szary, jasnoszary, beżowy
(531) 19.13.21, 25.5.1, 26.1.2, 27.5.1, 29.1.15
(510), (511) **12** siatki bagażowe do wózków, wózki bagażowe, wózki dziecięce, koła do wózków, krzeselka bezpieczeństwa dla dzieci do pojazdów, podwozia do wózków, pokrycia wózków dziecięcych spacerowych, wózki spacerowe dziecięce, pokrycia stałe wózków dziecięcych, budki do wózków dziecięcych spacerowych, wózki na zakupy, **18** nosidełka dla dzieci, parasole, parasolki, plecaki, siatki na zakupy, torby na kółkach, torby podróżne na ubranie, torby na zakupy, torby podróżne, torby turystyczne, torby plażowe, **28** domki dla lalek, wózki dla lalek, zabawki, ubranka dla lalek, łóżka dla lalek, **35** reklama za pośrednictwem sieci komputerowej, rozpowszechnianie ogłoszeń reklamowych, zgrupowanie na rzecz osób trzecich różnych towarów pozwalające nabywcy wygodnie oglądać i kupować te towary na stronie internetowej dotyczącej sprzedaży wózków dziecięcych i bagażowych, parasoli, torb, towarów dla dzieci i zabawek, zgrupowanie na rzecz osób trzecich różnych towarów pozwalające nabywcy wygodnie oglądać i kupować te towary w sklepie i hurtowni z wózkami dziecięcymi i bagażowymi, parasolami, torbami, towarami dla dzieci i zabawkami.

(111) **221504** (220) 2007 08 01 (210) 328408
(151) 2008 12 30 (441) 2007 11 12
(732) POLIMPLANT Emil Jan Paciorkowski, Częstochowa, PL.
(540)



Kolor znaku: jasnoniebieski, ciemnoniebieski
(531) 26.1.1, 26.2.1, 27.5.1, 29.1.4
(510), (511) **44** usługi stomatologiczne.

(111) **221505** (220) 2007 09 06 (210) 329809
(151) 2009 02 09 (441) 2007 12 10
(732) Zespół Pieśni i Tańca „ŚLAŚK” im. Stanisława Hadyny, Koszęcin, PL.
(540)



Kolor znaku: brązowy, zielony, żółty, biały, czarny
(531) 1.3.1, 5.1.1, 24.17.10, 24.17.12, 26.4.1, 27.5.1, 29.1.15

(510), (511) **16** materiały reklamowe na nośnikach papierowych, opakowania z papieru lub tektury, pieczętki okolicznościowe, **41** usługi wydawnicze, **42** tworzenie i utrzymywanie strony internetowej.

(111) **221506** (220) 2004 02 16 (210) 276400
 (151) 2009 07 30 (441) 2004 05 17
 (732) TETLEY POLSKA SPÓŁKA Z OGRANICZONĄ
 ODPOWIEDZIALNOŚCIĄ, Warszawa, PL.

(540) tea world

(510), (511) **05** lecznicze herbatki ziołowe, mieszanki ziołowe, **32** napoje bezalkoholowe gazowane i niegazowane, lemoniady, napoje i soki owocowe, warzywne, wody mineralne, esencje i syropy do pojojów.

(111) **221507** (220) 2008 05 12 (210) 340790
 (151) 2009 09 02 (441) 2008 08 18
 (732) Aspel S.A., Zabierzów, PL.

(540) ASCOMMTEL

(510), (511) **09** programy komputerowe medyczne do badania, monitorowania i stymulowania czynności życiowych, programy komputerowe medyczne do badania elektrokardiograficznego (EKG) i elektroencefalograficznego (EEG), komputery wraz z urządzeniami zewnętrznymi peryferyjnymi jak monitory, drukarki, identyfikacja osób, karty magnetyczne, **10** aparatura medyczna, instrumenty medyczne, systemy elektrokardiografii (EKG) i elektroencefalografii (EEG), urządzenia do badania EKG i EEG, części i moduły urządzeń do badania EKG i EEG, kardiomonytory, rejestratory, urządzenia do monitorowania i stymulowania czynności życiowych, urządzenia medyczne telemetryczne; urządzenia i wyposażenie do celów medycznych i rehabilitacyjnych, meble specjalne do celów medycznych, przybory na instrumenty medyczne, **38** usługi z zakresu przesyłania informacji, przesyłanie informacji głosowej, tekstowej i obrazowej poprzez sieć komputerową przewodową lub światłowodową, wypożyczanie urządzeń i aparatury do przesyłania informacji, wypożyczanie telefonów.

(111) **221508** (220) 2006 05 16 (210) 310786
 (151) 2009 10 07 (441) 2006 08 21
 (732) MEROL Spółka z o.o., Biesiekierz, PL.
 (540)



Kolor znaku: żółty, zielony, czarny

(531) 15.7.1, 27.5.1, 29.1.13

(510), (511) **01** nawozy, **05** środki ochrony roślin, **07** maszyny i narzędzia rolnicze mechaniczne oraz części zamienne do nich, **08** maszyny i narzędzia rolnicze ręcznie sterowane, **12** traktory, ciągniki oraz części zamienne do nich, **31** nasiona, sadzonki, **39** usługi transportowe-transport towarów, **44** usługi rolnicze-prace polowe na zlecenie.

(111) **221509** (220) 2006 10 19 (210) 316907
 (151) 2009 10 06 (441) 2007 01 22
 (732) CZYSTO.PL Spółka z o.o., Kraków, PL.
 (540)

**myjnie
 bezdotykowe
 czysto.pl**

(531) 27.5.1

(510), (511) **03** preparaty czyszczące, mydła, detergenty, środki polerujące, środki nablyszczające, kosmetyki samochodowe, **35** usługi w zakresie reklamy, biznesu, zarządzania, administrowania i doradztwa dotyczącego prowadzenia działalności gospodarczej, usługi w zakresie wdrażania systemów zarządzania jakością, zarządzanie w działalności handlowej i usługowej, usługi konsultingowe w zakresie prowadzenia myjni samochodowych, usługi w zakresie czynności

biurowych, **37** usługi myjni samochodowych, mycie, polerowanie, czyszczenie i konserwacja pojazdów i przyczep, wynajem myjni samochodowych, budownictwo przemysłowe w zakresie budowy i modernizacji myjni samochodowych.

(111) **221510** (220) 2006 10 19 (210) 316919
 (151) 2009 10 06 (441) 2007 01 22
 (732) CZYSTO.PL Spółka z o.o., Kraków, PL.
 (540)

CZYSTO.PL

(531) 27.5.1

(510), (511) **03** preparaty czyszczące, mydła, detergenty, środki polerujące, środki nablyszczające, kosmetyki samochodowe, **35** usługi w zakresie reklamy, biznesu, zarządzania, administrowania i doradztwa dotyczącego prowadzenia działalności gospodarczej, usługi w zakresie wdrażania systemów zarządzania jakością, zarządzanie w działalności handlowej i usługowej, usługi konsultingowe w zakresie prowadzenia myjni samochodowych, usługi w zakresie czynności biurowych, **37** usługi myjni samochodowych, mycie, polerowanie, czyszczenie i konserwacja pojazdów i przyczep, wynajem myjni samochodowych, budownictwo przemysłowe w zakresie budowy i modernizacji myjni samochodowych.

(111) **221511** (220) 2007 04 02 (210) 323500
 (151) 2009 08 19 (441) 2007 09 17
 (732) P.U.H. OMEGA Ochrona Marian Rumniak, Zabrze, PL.
 (540) OMEGA SECURITY

(510), (511) **45** usługi agencji detektywistycznej, usługi ochroniar-skie, usługi agencji ochrony nocnej, ochrona cywilna, ochrona osoba, eskorta.

(111) **221512** (220) 2007 04 02 (210) 323501
 (151) 2009 08 19 (441) 2007 09 17
 (732) P.U.H. Omega Ochrona Marian Rumniak, Zabrze, PL.
 (540)



(531) 27.5.1, 28.7.0

(510), (511) **45** usługi agencji detektywistycznej, usługi ochroniar-skie, usługi agencji ochrony nocnej, ochrona cywilna, ochrona osoba, eskorta.

(111) **221513** (220) 2007 04 02 (210) 323502
 (151) 2009 08 19 (441) 2007 09 17
 (732) P.U.H. OMEGA Ochrona Marian Rumniak, Zabrze, PL.
 (540) OMEGA OCHRONA

(510), (511) **45** usługi agencji detektywistycznej, usługi ochroniar-skie, usługi agencji ochrony nocnej, ochrona cywilna, ochrona osoba, eskorta.

(111) **221514** (220) 2007 10 25 (210) 331929
 (151) 2009 10 30 (441) 2008 02 04
 (732) Uniwersytet Ekonomiczny w Krakowie, Kraków, PL.
 (540)



Kolor znaku: zielony, biały

(531) 24.9.2, 27.5.1, 27.7.1, 29.1.12

(510), (511) **35** doradztwo w zakresie prowadzenia działalności gospodarczej, badanie rynku, badanie opinii publicznej, pozyskiwanie danych dotyczących badań rynku do komputerowych baz danych, rozpowszechnianie ogłoszeń reklamowych i promocyjnych w mediach i materiałach wydawniczych, promocja sprzedaży dla osób trzecich, reklama: tworzenie i rozpowszechnianie ulotek, prospektów, druków, próbek, zarządzanie działalnością gospodarczą, usługi doradcze w instytucjach i przedsiębiorstwach w zakresie struktury organizacyjnej, badania rynku, obiegu dokumentów, tworzenia strategii, prowadzenia rachunkowości, zarządzania personelem, **36** zarządzanie majątkiem, zarządzanie nieruchomościami, wycena nieruchomości, usługi ubezpieczeniowe: doradztwo w sprawach ubezpieczeń, wyceny ubezpieczeń, oceny ryzyka ubezpieczeniowego, **40** usługi drukarskie: usługi drukarni offsetowej i sitodrukowej, skład tekstów, **41** usługi wyższych uczelni: przekazywanie wiedzy o ekonomii, finansach, stosunkach międzynarodowych, zarządzaniu, towaroznawstwie, administracji publicznej, rachunkowości, ubezpieczeniach, nieruchomościach, statystyce, informacja o edukacji, nauczanie w zamiejscowych ośrodkach dydaktycznych, usługi wydawnicze: wydawanie sylabusów, informatorów, korekta i przygotowanie tekstów do druku, organizacja targów edukacyjnych, prowadzenie edukacyjnych serwisów internetowych, porady w zakresie edukacji i kształcenia, organizacja i prowadzenie sympozjów, konferencji i seminariów naukowych, prowadzenie bibliotek, wypożyczanie książek, publikowanie tekstów, książek, materiałów naukowych i edukacyjnych, publikacje on-line książek i periodyków, tłumaczenia materiałów naukowych i edukacyjnych na języki obce, organizowanie i prowadzenie pracowni specjalistycznych.

(111) **221515** (220) 2007 10 25 (210) 331930
(151) 2009 10 30 (441) 2008 02 04

(732) Uniwersytet Ekonomiczny w Krakowie, Kraków, PL.
(540)



Kolor znaku: zielony, biały

(531) 24.1.5, 24.1.18, 24.9.2, 27.5.1, 29.1.12

(510), (511) **35** doradztwo w zakresie prowadzenia działalności gospodarczej, badanie rynku, badanie opinii publicznej, pozyskiwanie danych dotyczących badań rynku do komputerowych baz danych, rozpowszechnianie ogłoszeń reklamowych i promocyjnych, w mediach i materiałach wydawniczych, promocja sprzedaży dla osób trzecich, reklama: tworzenie i rozpowszechnianie ulotek, prospektów, druków, próbek, zarządzanie działalnością gospodarczą, usługi doradcze w instytucjach i przedsiębiorstwach w zakresie struktury organizacyjnej, badania rynku, obiegu dokumentów, tworzenia strategii, prowadzenia rachunkowości, zarządzania personelem, **36** zarządzanie majątkiem, zarządzanie nieruchomościami, wycena nieruchomości, usługi ubezpieczeniowe: doradztwo w sprawach ubezpieczeń, wyceny ubezpieczeń, oceny ryzyka ubezpieczeniowego, **40** usługi drukarskie: usługi drukarni offsetowej i sitodrukowej, skład tekstów, **41** usługi wyższych uczelni: przekazywanie wiedzy o ekonomii, finansach, stosunkach międzynarodowych, zarządzaniu, towaroznawstwie, administracji publicznej, rachunkowości, ubezpieczeniach, nieruchomościach, statystyce, informacja o edukacji, nauczanie w zamiejscowych ośrodkach dydaktycznych, usługi wydawnicze: wydawanie sylabusów, informatorów, korekta i przygotowanie tekstów do druku, organizacja targów edukacyjnych, prowadzenie edukacyjnych serwisów internetowych, porady w zakresie edukacji i kształcenia, organizacja i prowadzenie sympozjów, konferencji i seminariów naukowych, prowadzenie bibliotek, wypożyczanie książek, publikowanie tekstów, książek, materiałów naukowych i edukacyjnych, publikacje on-line książek i periodyków, tłumaczenia materiałów naukowych i edukacyjnych na języki obce, organizowanie i prowadzenie pracowni specjalistycznych.

(111) **221516** (220) 2007 10 25 (210) 331931
(151) 2009 10 30 (441) 2008 02 04

(732) Uniwersytet Ekonomiczny w Krakowie, Kraków, PL.
(540)



Kolor znaku: zielony, biały

(531) 24.9.2, 26.1.4, 27.5.1, 27.7.1, 29.1.12

(510), (511) **35** doradztwo w zakresie prowadzenia działalności gospodarczej, badanie rynku, badanie opinii publicznej, pozyskiwanie danych dotyczących badań rynku do komputerowych baz danych, rozpowszechnianie ogłoszeń reklamowych i promocyjnych w mediach i materiałach wydawniczych, promocja sprzedaży dla osób trzecich, reklama: tworzenie i rozpowszechnianie ulotek, prospektów, druków, próbek, zarządzanie działalnością gospodarczą, usługi doradcze w instytucjach i przedsiębiorstwach w zakresie struktury organizacyjnej, badania rynku, obiegu dokumentów, tworzenia strategii, prowadzenia rachunkowości, zarządzania personelem, **36** zarządzanie majątkiem, zarządzanie nieruchomościami, wycena nieruchomości, usługi ubezpieczeniowe: doradztwo w sprawach ubezpieczeń, wyceny ubezpieczeń, oceny ryzyka ubezpieczeniowego, **40** usługi drukarskie: usługi drukarni offsetowej i sitodrukowej, skład tekstów, **41** usługi wyższych uczelni: przekazywanie wiedzy o ekonomii, finansach, stosunkach międzynarodowych, zarządzaniu, towaroznawstwie, administracji publicznej, rachunkowości, ubezpieczeniach, nieruchomościach, statystyce, informacja o edukacji, nauczanie w zamiejscowych ośrodkach dydaktycznych, usługi wydawnicze: wydawanie sylabusów, informatorów, korekta i przygotowanie tekstów do druku, organizacja targów edukacyjnych, prowadzenie edukacyjnych serwisów internetowych, porady w zakresie edukacji i kształcenia, organizacja i prowadzenie sympozjów, konferencji i seminariów naukowych, prowadzenie bibliotek, wypożyczanie książek, publikowanie tekstów, książek, materiałów naukowych i edukacyjnych, publikacje on-line książek i periodyków, tłumaczenia materiałów naukowych i edukacyjnych na języki obce, organizowanie i prowadzenie pracowni specjalistycznych.

(111) **221517** (220) 2007 11 06 (210) 332448
(151) 2009 08 05 (441) 2008 02 18
(732) WILBO Spółka Akcyjna, Gdynia, PL.
(540)

SMIAK ZDROWIA

Kolor znaku: granatowy, zielony

(531) 27.5.1, 29.1.12

(510), (511) **29** ryby i owoce morza nieżywe, wyroby i potrawy na bazie ryb i owoców morza, mięso, wyroby i potrawy na bazie mięsa, owoce i warzywa przetworzone na wszelkie sposoby, wyroby i potrawy na bazie owoców lub warzyw, konserwy rybne, konserwy mięsne, konserwy z owocami lub warzywami, bulion, chipsy ziemniaczane, chrupki owocowe, chrupki ziemniaczane, galaretki jadalne, grzyby przerobione na wszelkie sposoby, kawior, krokietki spożywcze, produkty mleczne, napoje na bazie mleka, sery oraz potrawy na bazie serów, orzechy spreparowane, pasztet z wątróbki, ślimaki jadalne przetworzone, pasty do kanapek, wodorosty do celów spożywczych, zioła ogrodowe konserwowane, zupy, składniki do sporządzania zup, żabie udka, wyroby i potrawy na bazie mieszanek składników zawartych w klasie 29, **30** wyroby piekarnicze, cukiernicze i ciastkarskie, lody, desery lodowe, budyń, bułka tarta, ciasto na ciasta, mięso w cieście, czekolada i wyroby na bazie czekolady, herbata i wyroby na bazie herbaty, kawa i wyroby na bazie kawy, kakao i wyroby na bazie kakao, kanapki, kasze spożywcze, kukurydza prażona, lód do napojów, mąka, wyroby i potrawy na bazie mąki, wyroby i potrawy na bazie makaronu, muesli, naleśniki, ocet, paszteciki, pasztet, przypra-

wy, panierka, pizza, ciasto na pizzę, spody do pizzy, placki, ryż i potrawy na bazie ryżu, tarty, tortille, sushi, produkty zbożowe, pierogi, **31** świeże owoce i warzywa, żywe ryby i owoce morza, owoce runa leśnego świeże, ikra rybia, **35** usługi w zakresie sprzedaży towarów z branży spożywczej w wyspecjalizowanych punktach handlowych i poprzez sieci komputerowe.

(111) **221518** (220) 2007 11 06 (210) 332449
 (151) 2009 08 05 (441) 2008 02 18
 (732) WILBO Spółka Akcyjna, Gdynia, PL.
 (540)

TAK SMAKUJE ZDROWIE !

Kolor znaku: czerwony, granatowy

(531) 24.17.1, 27.5.1, 29.1.12

(510), (511) **29** ryby i owoce morza nieżywe, wyroby i potrawy na bazie ryb i owoców morza, mięso, wyroby i potrawy na bazie mięsa, owoce i warzywa przetworzone na wszelkie sposoby, wyroby i potrawy na bazie owoców lub warzyw, konserwy rybne, konserwy mięsne, konserwy z owocami lub warzywami, bulion, chipsy ziemniaczane, chrupki owocowe, chrupki ziemniaczane, galaretki jadalne, grzyby przerobione na wszelkie sposoby, kawior, krokiety spożywcze, oleje i tłuszcze jadalne, produkty mleczne, napoje na bazie mleka, sery oraz potrawy na bazie serów, orzechy spreparowane, paszтет z wątróbki, ślimaki jadalne przetworzone, pasty do kanapek, wodorosty do celów spożywczych, zioła ogrodowe konserwowane, zupy, składniki do sporządzania zup, żabie udka, wyroby i potrawy na bazie mieszanek składników zawartych w klasie 29, **30** wyroby piekarnicze, cukiernicze i ciastkarskie, lody, desery lodowe, budyń, bułka tarta, ciasto na ciasta, mięso w cieście, czekolada i wyroby na bazie czekolady, herbata i wyroby na bazie herbaty, kawa i wyroby na bazie kawy, kakao i wyroby na bazie kakao, kanapki, kasze spożywcze, sosy do potraw i deserów, keczup, kukurydza prażona, lód do napojów, majonez, mąka, wyroby i potrawy na bazie mąki, wyroby i potrawy na bazie makaronu, muesli, musztarda, naleśniki, ocet, paszteciki, paszтет, przyprawy, panierka, pizza, ciasto na pizzę, spody do pizzy, placki, ryż i potrawy na bazie ryżu, tarty, tortille, sushi, produkty zbożowe, pierogi, **31** świeże owoce i warzywa, żywe ryby i owoce morza, owoce runa leśnego świeże, ikra rybia, **35** usługi w zakresie sprzedaży towarów z branży spożywczej w wyspecjalizowanych punktach handlowych i poprzez sieci komputerowe.

(111) **221519** (220) 2007 11 16 (210) 332928
 (151) 2009 09 23 (441) 2008 02 18
 (732) GHG S.C. Halina Stec, Paweł Żukowski, Płock, PL.
 (540) REEPS

(510), (511) **06** kołki metalowe, **20** kołki niemetale, **35** usługi związane ze sprzedażą kołków metalowych i niemetalewych dla celów budowlanych.

(111) **221520** (220) 2007 12 03 (210) 333673
 (151) 2009 08 07 (441) 2008 03 17
 (732) „EMO-FARM” Spółka z ograniczoną odpowiedzialnością, Ksawerów, PL.
 (540) VIKLAREN

(510), (511) **03** produkty kosmetyczne, środki myjące i czyszczące, **05** produkty farmaceutyczne, weterynaryjne i higieniczne, preparaty zawierające witaminy i mikroelementy stosowane jako uzupełnienie pożywienia do celów leczniczych, zioła lecznicze, herbaty lecznicze z ziół, preparaty farmaceutyczne, żywność dietetyczna do celów leczniczych, dietetyczne napoje do celów leczniczych, dodatki odżywcze do celów leczniczych, dietetyczne substancje do celów leczniczych, żywność dla niemowląt, lecytyna do celów medycznych i dietetycznych, artykuły żywnościowe na bazie białka do celów medycznych, mleko białkowe, **29** artykuły spożywcze pochodzenia zwierzęcego, spożywcze środki dietetyczne mleko i produkty mleczne, konserwowane, suszone i gotowane owoce i warzywa, soki owocowe i warzywne batony przekąskowe zawierające przetworzone owoce i/lub orzechy wzbogacone w witaminy i/lub mikroelementy, proteiny spożywcze, batony proteinowe, białko spożywcze, białko z jaj, białko sojowe, lecytyna sojowa do celów spożywczych, arty-

kuły żywnościowe na bazie białka inne niż do celów medycznych, suplementy diety nie ujęte w innych klasach, **30** aromaty i esencje do żywności, herbaty, kakao, czekolada, napoje na bazie herbaty, kakao i czekolady, produkty i przetwory zbożowe, przyprawy, produkty pszczelarskie, wyciągi i nalewki do celów innych niż lecznicze mieszanki do przyrządzania napojów bezalkoholowych wzbogacone w witaminy i/lub mikroelementy, soja i jej przetwory do celów spożywczych, batony czekoladowe.

(111) **221521** (220) 2007 12 13 (210) 334032
 (151) 2009 08 19 (441) 2008 03 17
 (732) „BARTEX”-BARTOL Spółka Jawna, Paproć, PL.
 (540)



Kolor znaku: czerwony, biały, jasnoczerwony, ciemnoczerwony, czarny, złoty

(531) 3.1.2, 5.7.16, 24.1.9, 26.4.2, 26.4.4, 27.5.1, 29.1.14

(510), (511) **35** usługi w zakresie prowadzenia sprzedaży hurtowej i detalicznej napojów alkoholowych.

(111) **221522** (220) 2008 01 28 (210) 335704
 (151) 2009 08 19 (441) 2008 05 12
 (732) Jan Marian Czogała, Lublin, PL.
 (540)



Kolor znaku: złoty, biały

(531) 24.13.1, 29.1.12

(510), (511) **35** agencje reklamowe, reklamy prasowe, reklamy radiowe, reklamy telewizyjne, dystrybucja materiałów reklamowych w postaci próbek, druków, prospektów, broszur, usługi grafików w zakresie projektowania materiałów reklamowych, doradztwo w zakresie prowadzenia działalności gospodarczej, pozyskiwanie informacji o działalności gospodarczej, usługi związane z alokacją przedsiębiorstw, doradztwo w zakresie alokacji przedsiębiorstw nowoczesnych technologii, **36** agencje pośrednictwa w handlu nieruchomościami, pośrednictwo w sprawach majątku nieruchomego, organizowanie funduszy na sport, rekreację i ośrodki kultury, doradztwo w zakresie pozyskiwania funduszy inwestycyjnych, tworzenie funduszy celowych, doradztwo w zakresie organizacji i zarządzania zasobami finansowymi.

(111) **221523** (220) 2008 02 13 (210) 336509
 (151) 2009 10 09 (441) 2008 05 26
 (732) Grażyna Zboralska, Warszawa, PL.
 (540) KOMPAS SZTUKI

(510), (511) **35** usługi w zakresie zarządzania działalnością artystyczną; usługi reklamowe, rozpowszechnianie materiałów reklamowych; organizowanie wystaw w celach handlowych lub reklamowych; promocja sprzedaży dla osób trzecich, **36** usługi w zakresie operacji finansowych, pośredniczenie w zakresie spraw finansowych, wy-

cena antyków, wycena dzieł sztuki, **41** usługi w zakresie informacji o imprezach rozrywkowych; organizowanie i obsługa konferencji; organizowanie i obsługa kongresów; usługi w zakresie impresariatu artystycznego; organizowanie wystaw z dziedziny kultury lub edukacji; usługi w zakresie organizowania imprez rozrywkowych, usługi w zakresie organizowania przyjęć okolicznościowych, usługi w zakresie realizacji spektakli; publikowanie tekstów innych niż teksty reklamowe, publikowanie książek; produkcja filmów.

(111) **221524** (220) 2008 02 14 (210) 336610
 (151) 2009 08 19 (441) 2008 05 26
 (732) Poznańska Palarnia Kawy „ASTRA” Sp. z o.o., Poznań, PL.
 (540)



Kolor znaku: złoty, żółty i jego odcienie, zielony i jego odcienie, czerwony, czarny, niebieski

(531) 5.1.8, 5.1.9, 6.19.5, 6.19.11, 11.3.2, 29.1.15
 (510), (511) **30** kawa naturalna, ekstrakty kawy, modyfikacje kawy naturalnej, namiastki kawy, herbata, herbata owocowa.

(111) **221525** (220) 2006 10 30 (210) 317339
 (151) 2008 04 29 (441) 2007 02 05
 (732) INTERNATIONAL PAPER-KWIDZYN SPÓŁKA Z OGRANICZONĄ
 ODPOWIEDZIALNOŚCIĄ, Kwidzyn, PL.
 (540) POL COLOR LASER
 (510), (511) **16** papier.

(111) **221526** (220) 2007 08 29 (210) 329457
 (151) 2009 01 08 (441) 2007 12 10
 (732) „SEMIH” Spółka z o.o., Jabłonowo, PL.
 (540) EACC

(510), (511) **35** zgrupowanie na rzecz osób trzecich różnych towarów pozwalające nabywcy wygodnie je oglądać i nabywać detalicznie w sklepie wielobranżowym i w hurtowni oraz w komisie (z włączeniem pojazdów samochodowych i motocykli), prowadzenie działalności handlowej i usługowej związanej z towarami i wyrobami: gospodarstwa domowego i chemii gospodarczej, obuwicznymi i odzieżowymi wszelkiego rodzaju, higienicznymi i kosmetycznymi, elektrotechnicznymi i elektronicznymi, artykułami RTV, komputerowymi i telekomunikacyjnymi, artykułami szkolnymi i biurowymi, oświetleniowymi, metalowymi, z tworzyw sztucznych, szklanymi, porcelanowymi, ceramicznymi i mineralnymi, budowlanymi, papierniczymi, piśmiennymi i szkolnymi oraz innymi nie wymienionymi towarami konsumenckimi i hurtowymi, usługi w zakresie marketingu, usługi reklamowe za pośrednictwem wszelkich środków przekazu, doradztwo w zakresie prowadzenia działalności gospodarczej i zarządzania, organizacja wystaw handlowych reklamowych, dystrybucja materiałów reklamowych, usługi doradcze i projektowe związane z handlem i reklamą, administrowanie hoteli, **36** usługi administrowania i zarządzania nieruchomościami, usługi wynajmu budynków oraz dzierżawy nieruchomości, wycena nieruchomości, zagospodarowywanie nieruchomości, usługi pośrednictwa kupna-sprzedaży nieruchomości, zarządzanie majątkiem, wynajmowanie magazynów, powierzchni biurowych i sklepowych, **37** usługi budowlane, przygotowywanie terenu pod budowę, robótka i burzenie obiektów budowlanych, roboty ziemne, wykonywanie wykopów i wierceń geologiczno-inżynierskich, wznoszenie kompletnych budynków i budowli lub ich części, budowa obiektów inżynierii lądowej i wodnej, wykonywanie robót ogólnobudowlanych

związanych ze wznoszeniem budynków, wykonywanie robót ogólnobudowlanych w zakresie przesyłowych obiektów liniowych: rurociągów, linii elektroenergetycznych, elektrotrakcyjnych i telekomunikacyjnych, rozdzielczych obiektów liniowych: rurociągów, linii elektroenergetycznych i telekomunikacyjnych, produkcyjnych, obiektów inżynierskich, wykonywanie robót budowlanych w zakresie montażu i wznoszenia budynków i budowli z elementów prefabrykowanych, wykonywanie konstrukcji i pokryć dachowych, wykonywanie specjalistycznych robót budowlanych, stawianie rusztowań, roboty związane z fundamentowaniem, wykonywanie robót budowlanych w zakresie wznoszenia konstrukcji stalowych, wykonywanie robót budowlanych murarskich, wykonywanie instalacji budowlanych, wykonywanie instalacji elektrycznych i sygnalizacyjnych budynków i budowli, wykonywanie instalacji technicznych, instalowanie dźwigów osobowych i towarowych, wykonywanie robót budowlanych izolacyjnych, wykonywanie instalacji ciepłych, wodnych, wentylacyjnych i gazowych, wykonywanie instalacji centralnego ogrzewania i wentylacyjnych, wykonywanie instalacji wodno-kanalizacyjnych, wykonywanie pozostałych instalacji budowlanych, wykonywanie robót budowlanych wykończeniowych, tynkowanie, zakładanie stolarki budowlanej, wykładanie podłóg i ścian, posadzkarstwo, tapetowanie i oblicowywanie ścian, malowanie i szklenie, sztukatorstwo, sprzątanie i czyszczenie obiektów, stawianie rusztowań, usługi związane z fundamentowaniem, usługi budowlane w zakresie wznoszenia konstrukcji stalowych, **39** transport, magazynowanie i przechowywanie towarów w składowiskach, organizowanie wycieczek i podróży, usługi zaopatrywania w energię elektryczną, gaz i wodę, usługi zaopatrywania w parę wodną i gorącą wodę, dystrybucja energii elektrycznej, przesyłanie energii elektrycznej, dystrybucja paliw gazowych w systemie sieciowym, dystrybucja ciepła (pary wodnej i gorącej wody), zaopatrywanie w wodę, dystrybucja wody, transport lądowy pasażerski, rurociągowy, wodny, transport drogowy towarów, transport drogowy towarów pojazdami specjalizowanymi, działalność agencji transportowych, działalność organizatorów turystyki, pośredników turystyki, agentów turystycznych, pozostały transport lądowy pasażerski i towarowy zawarty w tej klasie, **41** organizowanie targów i wystaw, organizowanie wystaw wyrobów artystycznych i dzieł sztuki, organizowanie i prowadzenie warsztatów, pracowni, szkoleń, seminariów, sympozjów, konkursów edukacyjnych lub rozrywkowych w dziedzinie sztuki, nauczanie języków obcych, kształcenie ustawiczne dorosłych i pozostałe formy kształcenia i nauczania zawarte w tej klasie, organizowanie wystaw z dziedziny kultury i edukacji, porady w zakresie edukacji lub kształcenia, **42** usługi w zakresie projektowania budowlanego, urbanistycznego, technologicznego, ekspertyzy inżynierskie, geologiczne, planowanie urbanistyczne, projektowanie i aranżacja wnętrz oraz elewacji zewnętrznej, **43** usługi prowadzenia hoteli, moteli, pensjonatów, kawiarni, restauracji, restauracji samoobsługowych, kafeterii, stołówek.

(111) **221527** (220) 2007 09 10 (210) 329967
 (151) 2009 01 19 (441) 2007 12 24
 (732) Leszek Jastrzębski, Warszawa, PL.
 (540)



(531) 26.4.1, 26.4.2, 26.4.4, 27.5.1
 (510), (511) **16** czasopisma, periodyki, druki, dzienniki, książki, publikacje.

(111) **221528** (220) 2007 09 10 (210) 329968
 (151) 2009 01 19 (441) 2007 12 24

(732) Leszek Jastrzębski, Warszawa, PL.
(540)



(531) 26.4.1, 26.4.2, 26.4.4, 27.5.1
(510), (511) **16** czasopisma, periodyki, druki, dzienniki, książki, publikacje.

(111) **221529** (220) 2007 09 10 (210) 329969
(151) 2009 01 19 (441) 2007 12 24

(732) Leszek Jastrzębski, Warszawa, PL.
(540) teraz rock

(510), (511) **16** czasopisma, periodyki, druki, dzienniki, książki, publikacje.

(111) **221530** (220) 2007 09 10 (210) 329970
(151) 2009 01 19 (441) 2007 12 24

(732) Leszek Jastrzębski, Warszawa, PL.
(540) tylko rock

(510), (511) **16** czasopisma, periodyki, druki, dzienniki, książki, publikacje.

(111) **221531** (220) 2007 09 11 (210) 330021
(151) 2009 01 15 (441) 2007 12 24

(732) PHOENIX PRESS Spółka z ograniczoną odpowiedzialnością
Spółka Komandytowa, Wrocław, PL.
(540)



Kolor znaku: czerwony, żółty, czarny

(531) 21.1.11, 26.4.1, 26.15.1, 27.5.1, 29.1.13
(510), (511) **09** dyski magnetyczne, dyski do rejestracji dźwięku, dyski kompaktowe audio-wideo, dyski optyczne, dyskietki, kasety wideo, kasety audio wideo, kasety wideo z grammi, płyty fonograficzne, płyty CD, publikacje elektroniczne, **16** afisze, albumy, atlasy, broszury, czasopisma, druki, materiały drukowane, fotografie, gazety, kalendarze, karty pocztowe, katalogi, komiksy, książki, mapy, plakaty, podręczniki, prospekty, publikacje elektroniczne, publikacje, **35** rozpowszechnianie ogłoszeń reklamowych, rozpowszechnianie materiałów reklamowych (próbek, ulotek, prospektów, druków, broszur), reklama za pośrednictwem sieci komputerowej, publikowanie tekstów reklamowych, reklamy, reklamy prasowe, uaktualnienie materiałów reklamowych, **39** dystrybucja gazet, czasopism, periodyków, **41** mikro-wydawnictwa, publikowanie książek, gazet, czasopism i periodyków, publikowanie tekstów innych niż reklamowe, publikacja elektroniczna on-line książek i periodyków, **42** administrowanie stronami komputerowymi.

(111) **221532** (220) 2007 09 17 (210) 330214
(151) 2009 01 16 (441) 2007 12 24

(732) EMI Music Poland Sp. z o.o., Warszawa, PL.

(540)



(531) 24.17.1, 24.17.2, 26.4.2, 27.5.1
(510), (511) **09** kasety magnetofonowe, wideo, płyty kompaktowe, inne nośniki dźwięku oraz dźwięku i obrazu, **15** instrumenty muzyczne, **16** opakowania z tworzyw sztucznych, śpiewniki, plakaty, **25** odzież z tworzyw naturalnych i sztucznych, **35** usługi reklamowe, marketingowe, prowadzenie interesów majątkowych i zawodowych artystów wobec osób trzecich, usługi dotyczące organizacji pokazów handlowych, reklamowych, **41** usługi dotyczące organizacji i obsługi imprez rozrywkowych, usługi świadczone w zakresie agencji artystycznej, wypożyczanie kaset i płyt, usługi wydawnicze.

(111) **221533** (220) 2007 09 17 (210) 330217
(151) 2009 01 16 (441) 2007 12 24

(732) EMI Music Poland Sp. z o.o., Warszawa, PL.
(540)



(531) 24.17.1, 24.17.2, 24.17.4, 26.4.2, 27.5.1
(510), (511) **09** kasety magnetofonowe, wideo, płyty kompaktowe, inne nośniki dźwięku oraz dźwięku i obrazu, **15** instrumenty muzyczne, **16** opakowania z tworzyw sztucznych, śpiewniki, plakaty, **25** odzież z tworzyw naturalnych i sztucznych, **35** usługi reklamowe, marketingowe, prowadzenie interesów majątkowych i zawodowych artystów wobec osób trzecich, usługi dotyczące organizacji pokazów handlowych, reklamowych, **41** usługi dotyczące organizacji i obsługi imprez rozrywkowych, usługi świadczone w zakresie agencji artystycznej, wypożyczanie kaset i płyt, usługi wydawnicze.

(111) **221534** (220) 2007 09 25 (210) 330546
(151) 2009 03 26 (441) 2008 01 07

(732) Produkcja Handel Usługi „NORIS” Waldemar Sopolński,
Gryfice, PL.

(540) UNIFREEZE

(510), (511) **11** aparatura i instalacje chłodnicze, **37** usługi w zakresie instalowania i napraw urządzeń chłodniczych, usługi w zakresie instalacji, konserwacji i naprawy maszyn chłodniczych, **40** usługi w zakresie chłodzenia żywności.

(111) **221535** (220) 2007 10 17 (210) 331580
(151) 2009 02 10 (441) 2008 01 21

(732) ARIELLE P. Wychowaniec, Z. Garnysz Spółka Jawna, Łódź, PL.
(540) THE RAGE SPOT

(510), (511) **18** skóra i imitacje skóry, wyroby z tych materiałów, **25** odzież, obuwie, nakrycia głowy, **35** reklama, zarządzanie w działalności handlowej, administrowanie działalności handlowej.

(111) **221536** (220) 2007 11 07 (210) 332500
(151) 2009 02 27 (441) 2008 02 18

(732) interplastic Roger Żółtowski, Tuchom, PL.
(540)



Kolor znaku: niebieski, biały

(531) 27.5.1, 29.1.12

(510), (511) **06** aluminium, metalowe barierki bezpieczeństwa na drogach, metalowe barierki ochronne, konstrukcje metalowe base-nów kąpielowych, płyty, arkusze blachy, blacharskie materiały dla budownictwa, blacharstwo, boazeria metalowa, bramy metalowe, metalowe kratownice i metalowe szkielety ramowe dla budownictwa, płyty metalowe dla budownictwa, chrom, cynk, drabiny metalowe, drobnica żelazna, futryny metalowe do drzwi, drzwi metalowe, materiały konstrukcyjne metalowe, meble metalowe, osprzęt do mebli metalowych, okna metalowe, opakowania blaszane, płytki konstrukcyjne metalowe, podłogi metalowe, części nośne schodów, podłużnice metalowe, zamknięcia do metalowych pojemników, pojemniki metalowe, pojemniki do pakowania metalowe, pojemniki metalowe do przechowywania żywności, pojemniki metalowe na paliwo, progi metalowe, zamknięcia do pudełek metalowych, króćce do rur metalowych, złączki do rur metalowych, rury metalowe, arkusze i blacha stalowa, konstrukcje stalowe, drabiny metalowe, ściany i pokrycia metalowe, szyldy metalowe, **40** obróbka metali, obróbka materiałów, spawanie, lutowanie, zgrzewanie, **42** usługi badań technicznych, projektowanie opakowań, opracowywanie projektów technicznych, wzornictwo przemysłowe.

(111) **221537** (220) 2008 03 31 (210) 338954
 (151) 2009 08 19 (441) 2008 07 07
 (732) „CLEAN” Przedsiębiorstwo Handlowo-Usługowe
 Robert Słowik, Poznań, PL.
 (540)



Kolor znaku: żółty, biały
 (531) 26.1.2, 29.1.12

(510), (511) **37** osuszanie, odgrzybianie i odsalanie budowli, konserwacja i zabezpieczanie budowli przed wilgocią i grzybami, zabezpieczanie zbrojenia konstrukcji żelbetowych przed korozją, **42** badania techniczne, projektowanie, doradztwo i ekspertyzy w zakresie: osuszania, odgrzybiania i odsalania budowli, konserwacja i zabezpieczenie budowli przed wilgocią i grzybami, zabezpieczenia zbrojenia konstrukcji żelbetowych przed korozją.

(111) **221538** (220) 2008 04 02 (210) 339019
 (151) 2009 09 03 (441) 2008 07 07
 (732) Biuro Obrotu Nieruchomościami „HOMER” Sylwia Pasternak,
 Bydgoszcz, PL.
 (540)



Kolor znaku: czerwony, czarny, biały
 (531) 27.5.1, 29.1.13

(510), (511) **36** administrowanie nieruchomościami, agencje pośrednictwa w handlu nieruchomościami, agencje nieruchomości i mieszkaniowe, analizy finansowe, doradztwo w zakresie obrotu nieruchomościami, doradztwo w zakresie lokowania kapitału i inwestowania w nieruchomości, doradztwo w sprawach finansowych, dzierżawa majątku nieruchomego, dzierżawa gospodarstw rolnych, informacje bankowe, pośrednictwo w obrocie nieruchomościami, pośrednictwo handlowe w zakresie obrotu nieruchomościami, pośrednictwo kredytowe w zakresie obrotu nieruchomościami, pośrednictwo w sprzedaży, kupnie, wynajmie mieszkań, domów i działek, pośrednictwo w udzielaniu kredytów mieszkaniowych, pożyczek hipotecznych, pośrednictwo ubezpieczeniowe, usługi deweloperskie w zakresie pośrednictwa w kredytowaniu związanym z pozyskaniem gruntu, budowaniem oraz sprzedażą domów i lokali mieszkalnych lub obiektów użytkowych, doradztwa inwestycyjnego, finansowania inwestycji, wycena nieruchomości i majątku, wynajmowanie miesz-

kań i nieruchomości, wynajmowanie pomieszczeń biurowych, zarządzanie majątkiem, zarządzanie nieruchomościami.

(111) **221539** (220) 2008 04 02 (210) 339020
 (151) 2009 09 03 (441) 2008 07 07
 (732) Biuro Obrotu Nieruchomościami „HOMER” Sylwia Pasternak,
 Bydgoszcz, PL.
 (540) HOMER

(510), (511) **36** administrowanie nieruchomościami, agencje pośrednictwa w handlu nieruchomościami, agencje nieruchomości i mieszkaniowe, analizy finansowe, doradztwo w zakresie obrotu nieruchomościami, doradztwo w zakresie lokowania kapitału i inwestowania w nieruchomości, doradztwo w sprawach finansowych, dzierżawa majątku nieruchomego, dzierżawa gospodarstw rolnych, informacje bankowe, pośrednictwo w obrocie nieruchomościami, pośrednictwo handlowe w zakresie obrotu nieruchomościami, pośrednictwo kredytowe w zakresie obrotu nieruchomościami, pośrednictwo w sprzedaży, kupnie, wynajmie mieszkań, domów i działek, pośrednictwo w udzielaniu kredytów mieszkaniowych, pożyczek hipotecznych, pośrednictwo ubezpieczeniowe, usługi deweloperskie w zakresie pośrednictwa w kredytowaniu związanym z pozyskaniem gruntu, budowaniem oraz sprzedażą domów i lokali mieszkalnych lub obiektów użytkowych, doradztwa inwestycyjnego, finansowanie inwestycji, wycena nieruchomości i majątku, wynajmowanie mieszkań i nieruchomości, wynajmowanie pomieszczeń biurowych, zarządzanie majątkiem, zarządzanie nieruchomościami.

(111) **221540** (220) 2008 04 04 (210) 339148
 (151) 2009 10 27 (441) 2008 07 07
 (732) P.P.U. „BATEX II” Adam Barcicki, Konstancinów Łódzki, PL.
 (540)



Kolor znaku: czerwony, czarny, biały

(531) 9.1.3, 25.1.13, 27.5.1, 29.1.13
 (510), (511) **35** doradztwo w zakresie prowadzenia działalności gospodarczej i zarządzania, pośrednictwo w zawieraniu transakcji handlowych, księgowość, reklama, **39** dostarczanie towarów, składowanie towarów i informacja o składowaniu, wypożyczanie kontenerów magazynowych i magazynów, magazynowanie, transport towarów, **40** wypożyczanie maszyn dziewiarskich.

(111) **221541** (220) 2008 04 11 (210) 339467
 (151) 2009 08 13 (441) 2008 07 21
 (732) KAMPOL-K. Humiński & Syn Spółka z o.o.,
 Świdnica k/Zielonej Góry, PL.
 (540)



(531) 3.4.11, 3.4.13, 26.4.1, 26.4.15

(510), (511) **10** materace i poduszki do celów leczniczych z lateksu, wełniane pasy do celów leczniczych krzyżowo-łędźwiowe i kolonowo-łokciowe, fotele i urządzenia masujące do celów leczniczych i relaksujących, przyrządy i aparaty do masażu, **20** poduszki, śpiwory campingowe, zagłówki, rogałe i wałki pod głowę, materace do łóżek z lateksu, poduszki z lateksu, **22** wełna surowa, wełna tapicerska do wypychania, wełna zgrzebna, wełna i sierść wielbłądzia, wełna czesankowa, runo owcze, materiały do wypychania nie z gumy i nie z tworzyw sztucznych, **24** wyroby z wełny, a zwłaszcza kołdry, kołderki, pledy, pledy podróżne, podkłady pod prześcieradła, narzuty, kapy, tkaniny z wełny, bielizna pościelowa, bielizna stołowa tekstyl-

na, bieżniki stołowe, materiały haftowane, pościel, **25** odzież, konfekcja, bielizna wchłaniająca pot, futra, muffki.

(111) **221542** (220) 2008 04 11 (210) 339468
 (151) 2009 08 13 (441) 2008 07 21
 (732) KAMPOL-K. Humiński & Syn Spółka z o.o.,
 Świdnica k/Zielonej Góry, PL.
 (540)



(531) 3.4.11, 3.4.13, 26.4.1, 26.4.15, 27.5.1

(510), (511) **10** materace i poduszki do celów leczniczych z lateksu, wełniane pasy do celów leczniczych krzyżowo-lędźwiowe i kolanowo-lokciowe, fotele i urządzenia masujące do celów leczniczych i relaksujących, przyrządy i aparaty do masażu, **20** poduszki, śpiwory campingowe, zagłówki, rogałe i wałki pod głowę, materace do łóżek z lateksu, poduszki z lateksu, **22** wełna surowa, wełna tapicerska do wypychania, wełna zgrzebna, wełna i sierść wielbłądzia, wełna czesankowa, runo owcze, materiały do wypychania nie z gumy i nie z tworzyw sztucznych, **24** wyroby z wełny, a zwłaszcza kołdry, kołderki, pledy, pledy podróżne, podkłady pod prześcieradła, narzuty, kapy, tkaniny z wełny, bielizna pościelowa, bielizna stołowa tekstylna, bieżniki stołowe, materiały haftowane, pościel, **25** odzież, konfekcja, bielizna wchłaniająca pot, futra, muffki.

(111) **221543** (220) 2008 04 11 (210) 339469
 (151) 2009 08 13 (441) 2008 07 21
 (732) KAMPOL-K. Humiński & Syn Spółka z o.o.,
 Świdnica k/Zielonej Góry, PL.
 (540)



(531) 3.4.11, 3.4.13, 26.4.1, 26.4.15, 27.5.1

(510), (511) **10** materace i poduszki do celów leczniczych z lateksu, wełniane pasy do celów leczniczych krzyżowo-lędźwiowe i kolanowo-lokciowe, fotele i urządzenia masujące do celów leczniczych i relaksujących, przyrządy i aparaty do masażu, **20** poduszki, śpiwory campingowe, zagłówki, rogałe i wałki pod głowę, materace do łóżek z lateksu, poduszki z lateksu, **22** wełna surowa, wełna tapicerska do wypychania, wełna zgrzebna, wełna i sierść wielbłądzia, wełna czesankowa, runo owcze, materiały do wypychania nie z gumy i nie z tworzyw sztucznych, **24** wyroby z wełny, a zwłaszcza kołdry, kołderki, pledy, pledy podróżne, podkłady pod prześcieradła, narzuty, kapy, tkaniny z wełny, bielizna pościelowa, bielizna stołowa tekstylna, bieżniki stołowe, materiały haftowane, pościel, **25** odzież, konfekcja, bielizna wchłaniająca pot, futra, muffki.

(111) **221544** (220) 2008 04 11 (210) 339516
 (151) 2009 08 18 (441) 2008 07 21
 (732) ULRIC DE VARENS S.A., Paris, FR.
 (540)



(531) 19.3.3, 19.7.1, 19.7.7, 19.7.20

(510), (511) **03** środki wybielające i inne substancje stosowane w praniu, środki do czyszczenia, polerowania, szorowania i ścierania, mydła, środki perfumeryjne, olejki eteryczne, kosmetyki, płyny do pielęgnacji włosów, środki do czyszczenia zębów.

(111) **221545** (220) 2008 04 29 (210) 340314
 (151) 2009 09 02 (441) 2008 08 04
 (732) Aleksandra Dziurosz, Warszawa, PL.
 (540)



Kolor znaku: czerwony, niebieski

(531) 27.5.1, 29.1.12

(510), (511) **41** usługi artystów teatralnych, usługi impresariów w zakresie organizowania spektakli, organizowanie konkursów edukacyjnych lub rozrywkowych, przedstawienia teatralne, rezerwacja miejsc na spektakle, usługi impresariów w zakresie organizowania rozrywki, spektakli, realizacja spektakli, wystawianie spektakli, rejestracja przedstawień teatralnych.

(111) **221546** (220) 2008 05 07 (210) 340560
 (151) 2009 10 15 (441) 2008 08 18
 (732) TDI Towarzystwo Doradztwa Inwestycyjnego
 Spółka z ograniczoną odpowiedzialnością, Warszawa, PL.
 (540)



Kolor znaku: odcień fioleto, czarny

(531) 26.1.1, 26.4.1, 26.11.3, 27.5.1, 29.1.12

(510), (511) **35** analizy kosztów, analizy rynkowe, badania rynku, badania w dziedzinie działalności gospodarczej, doradztwo specjalistyczne w sprawach działalności gospodarczej, doradztwo w zakresie organizowania i prowadzenia działalności gospodarczej, doradztwo w zakresie zarządzania personelem, doradztwo w zarządzaniu działalnością gospodarczą, ekonomiczne prognozy, ekspertyzy w zakresie wydolności przedsiębiorstw, pomoc przedsiębiorstwom w działalności gospodarczej przemysłowej i handlowej, pozyskiwanie informacji o działalności gospodarczej, wyceny handlowe, **36** analizy finansowe, doradztwo w sprawach finansowych, ekspertyzy dla celów fiskalnych, inwestycje kapitałowe, usługi finansowe w likwidacji przedsiębiorstw, zarządzanie majątkiem, wycena finansowa, oszacowanie majątku nieruchomości.

(111) **221547** (220) 2008 05 08 (210) 340588
 (151) 2009 10 06 (441) 2008 08 18
 (732) Przedsiębiorstwo Produkcyjno-Handlowe „PRYMAT”
 Ryszard Lechowski, Jastrzębie Zdrój, PL.
 (540)



(531) 19.7.1, 19.7.22

(510), (511) **29** mleko, produkty mleczne, oleje, tłuszcze jadalne, bulion, koncentraty jako buliony i rosoly, napoje mleczne lub z przewagą mleka, przecier pomidorowy, soki roślinne do gotowania, wyciągi z wodorostów do celów spożywczych, zupy, składniki do sporządzenia zup, **30** kawa, herbata, kakao, ocet, sosy jako przyprawy, przyprawy, preparaty jako aromaty do żywności, napoje na bazie czekolady, kakao i herbaty, esencje do artykułów żywnościowych z wyjątkiem esencji eterycznych i olejów esencyjnych, keczup jako sos, sól kuchenna, majonezy, napary inne niż do celów leczniczych, sosy z pomidorów, sosy do sałatek, sosy do polewania deserów, zagęszczacze stosowane przy gotowaniu produktów spożywczych, zielenina jako przyprawa, **32** woda mineralna i gazowana, napoje bezalkoholowe, soki owocowe i warzywne, syropy, esencje do produkcji napojów, piwo, proszki i pastylki do napojów gazowanych, nektary owocowe, woda jako napój.

(111) **221548** (220) 2008 05 19 (210) 341105
 (151) 2009 10 26 (441) 2008 09 01
 (732) INTER-SAN Sp. z o.o., Łomianki Dolne, PL.
 (540)

ÆPAPÆTÆ

(531) 27.5.1, 27.5.14
 (510), (511) **25** ubiory, bielizna, buty, nakrycia głowy, torby, szaliki, swetry, **35** świadczenie usług prowadzenia sklepu i/lub hurtowni w których zgromadzono na rzecz osób trzecich różne towary takie jak: ubiory, bielizna, buty, nakrycia głowy, torby, szaliki, swetry; ubiory sportowe, pasmanteria, ubiory ze skóry, artykuły dziewiarskie; prowadzenie przedstawicielstw handlowych i usługowych podmiotów zagranicznych; agencje importowo-eksportowe.

(111) **221549** (220) 2008 05 27 (210) 341390
 (151) 2009 08 18 (441) 2008 09 01
 (732) Gmina Miasto Szczecin, Szczecin, PL.
 (540) PŁYWAJĄCY OGRÓD

(510), (511) **35** dystrybucja materiałów reklamowych, informacja o działalności gospodarczej, usługi agencji informacji handlowej, uaktualnianie materiałów reklamowych, rozpowszechnianie ogłoszeń i materiałów reklamowych, reklama prasowa, radiowa i telewizyjna, reklama za pośrednictwem sieci komputerowej, publikowanie tekstów reklamowych, usługi public relations, organizowanie wystaw, targów w celach reklamowych, **41** informacje o edukacji, o rekreacji, organizowanie konkursów edukacyjnych, rozrywkowych organizowanie loterii, organizowanie obozów sportowych, wakacyjnych, organizowanie wystaw z dziedziny kultury lub edukacji, parki rozrywki, informacja o rozrywce, usługi edukacji, organizowanie zawodów sportowych, organizacja imprez masowych, **42** usługi administrowania stronami internetowymi.

(111) **221550** (220) 2008 05 30 (210) 341534
 (151) 2009 10 28 (441) 2008 09 01
 (732) SPÓŁDZIELNIA PIEKARSKO-CIASTKARSKA, Warszawa, PL.
 (540)



Kolor znaku: pomarańczowy, biały, brązowy
 (531) 8.1.1, 26.2.7, 26.11.1, 27.5.1, 29.1.12
 (510), (511) **29** produkty mleczne, bita śmietana, napoje mleczne lub z przewagą mleka, chrupki owocowe, chrupki ziemniaczane, galaretki jadalne, przetwory owocowe, **30** produkty zbożowe, wyroby piekarnicze chleb, bułki, suchary, kanapki, makarony spożywcze, wyroby cukiernicze ciasta, ciastka, ciasteczka, herbatniki, ciasta przekładane mięsem, biszkopty, bufeczki słodkie, ciasto na ciastka, ciasto w proszku, marcepan, ozdoby do ciast, wafle, wyroby cukiernicze-makarony, wyroby cukiernicze na bazie migdałów, pasta migdało-

wa, pastylki cukiernicze, słodczyce, słodziki naturalne, słód do celów spożywczych, batony lukrecyjne, lody spożywcze, wiążące środki do lodów spożywczych, przyprawy smakowe, produkty żywnościowe ze skrobi, syrop do celów spożywczych, **31** karma dla zwierząt, suchary dla psów, zboża w ziarnach nieprzetworzone, sezam, otręby zbożowe, **39** usługi w zakresie zaopatrzenia w żywność, usługi transportowe.

(111) **221551** (220) 2008 06 03 (210) 341703
 (151) 2009 09 08 (441) 2008 09 15
 (732) Centrum Medyczne Księży Młyn Spółka z o.o., Łódź, PL.
 (540)



Kolor znaku: niebieski, biały, czarny
 (531) 24.13.9, 24.13.25, 27.5.1, 29.1.13
 (510), (511) **44** usługi medyczne.

(111) **221552** (220) 2008 06 05 (210) 341814
 (151) 2009 11 03 (441) 2008 09 15
 (732) Techniska Polska-Przemysłowe Systemy Transmisyjne Robert Wypich, Gliwice, PL.
 (540)



Kolor znaku: pomarańczowy, biały, szary
 (531) 26.1.1, 26.4.1, 26.4.2, 27.5.1, 29.1.13
 (510), (511) **38** wypożyczanie modemów, połączenie ze światową siecią komputerową za pośrednictwem telekomunikacji, łączność poprzez sieć światłowodów, przesyłanie informacji tekstowej i obrazowej za pomocą komputerów, połączenia telefoniczne, łączność poprzez terminale komputerowe, wypożyczanie aparatury do przesyłania informacji, wypożyczanie urządzeń telekomunikacyjnych, przesyłanie informacji, trasy połączeń o usługi połączeń dla telekomunikacji, łączność radiowa, informacja o telekomunikacji, obsługa telekonferencji, **42** konwersja danych lub dokumentów na formę elektroniczną, projektowanie systemów komputerowych, doradztwo w sprawach sprzętu komputerowego, administrowanie stronami komputerowymi-sieciowymi.

(111) **221553** (220) 2008 06 06 (210) 341852
 (151) 2009 09 28 (441) 2008 09 15
 (732) DB IMAGE Dagmara Bogucka, Warszawa, PL.
 (540)



Kolor znaku: jasnobrązowy
 (531) 24.15.2, 25.1.25, 27.5.1, 29.1.7
 (510), (511) **16** czasopisma, wydawnictwa periodyczne, **35** opracowanie baz danych, pozyskiwanie i systematyzacja danych do komputerowych baz danych, **36** pośrednictwo w handlu nieruchomościami, zarządzanie i administrowanie nieruchomościami, dzierżawa i wynajem nieruchomości, wycena nieruchomości, pośrednictwo ubezpieczeniowe, pośrednictwo w sprawach kredytowych, **37** usługi budowlane, **42** administrowanie stronami komputerowymi, konwersja danych na formę elektroniczną, **45** usługi prawne.

(111) **221554** (220) 2008 06 06 (210) 341853
 (151) 2009 09 17 (441) 2008 09 15
 (732) DB IMAGE Dagmara Bogucka, Warszawa, PL.
 (540) EURO WILLA
 (510), (511) **16** czasopisma, wydawnictwa periodyczne, **35** opracowanie baz danych, pozyskiwanie i systematyzacja danych do komputerowych baz danych, **36** pośrednictwo w handlu nieruchomościami, zarządzanie i administrowanie nieruchomościami, dzierżawa i wynajem nieruchomości, wycena nieruchomości, pośrednictwo ubezpieczeniowe, pośrednictwo w sprawach kredytowych, **37** usługi budowlane, **42** administrowanie stronami komputerowymi, konwersja danych na formę elektroniczną, **45** usługi prawne.

(111) **221555** (220) 2008 06 10 (210) 341966
 (151) 2009 08 18 (441) 2008 09 15
 (732) „BARTEX”-Bartol Spółka Jawna, Paproc, PL.
 (540) SERENGETI
 (510), (511) **33** napoje alkoholowe, **35** prowadzenie sprzedaży napojów alkoholowych.

(111) **221556** (220) 2008 06 23 (210) 342572
 (151) 2009 09 28 (441) 2008 09 29
 (732) Praktyka Dermatologiczna-Dorota Mielecka, Wrocław, PL.
 (540) Cosmetderm
 (510), (511) **09** CPU-procesory, dane na nośnikach optycznych i magnetycznych, dyski: kompaktowe, magnetyczne i optyczne, dyski optyczne kompaktowe, dyskietki, filmy, filmy animowane, filmy rysunkowe, instrukcje obsługi i podręczniki dla użytkowników zapisane w formie cyfrowej do komputerów i oprogramowania komputerowego w szczególności na dyskietkach lub CD-ROM-ach, karty magnetyczne i inteligentne, komputerowe programy, karty magnetyczne kodowane, nośniki: danych magnetycznych, magnetyczne informacje, optyczne informacji i płyt ciemniowych, notesy elektroniczne, oprogramowanie komputerowe do wprowadzania i wywoływania informacji z Internetu i światowej sieci www, programy komputerowe rozprowadzane on-line poprzez Internet i sieć, taśmy do rejestracji dźwięku, taśmy magnetyczne, zintegrowane karty z obwodami, **16** afisze, albumy, artykuły biurowe z wyjątkiem mebli, broszury, choraągiewki papierowe, czasopisma, obwoluty, okładki papierowe na dokumenty, materiały drukowane, pieczęcie papierowe, etykiety nie z materiału tekstylnego, formularze-blankiety, fotografie reklamowe i artystyczne, folia z tworzywa sztucznego i z pęcherzykami powietrza do pakowania, gazety, druki, odbitki graficzne, kalendarze, kalendarze z kartkami do zdzierania, wyroby z kartonu, katalogi, koperty, papier do kopiowania, książki, papier do pisania listów, materiały piśmienne, materiały fotograficzne zawarte w tej klasie, materiały informacyjne i dydaktyczne na foliach, materiały przeznaczone dla artystów, naklejki adresowe, nalepki, naklejki-materiały piśmienne, obwoluty papierowe na dokumenty, ołówki, opakowania, papier i tworzywa sztuczne do pakowania, torby do pakowania z papieru lub z tworzyw sztucznych, błony z tworzyw sztucznych do paletyzacji samoprzylepne, rozciągliwe, taśmy z papieru, papier pakowy, pióra wieczne, plakaty, prospekty, przybory szkolne-artykuły piśmienne, pudełka kartonowe lub papierowe, taśma klejąca-materiały piśmienne, taśmy papierowe, taśmy samoprzylepne do celów papierniczych i pakownia, torebki do pakowania z papieru lub tworzyw sztucznych, tablice ogłoszeniowe na afisze kartonowe i/lub papierowe, papierowe kontenery do pakowania, etykiety bagażowe, materiały z tworzyw sztucznych do pakowania (nie ujęte w innych klasach), **35** usługi w zakresie-zgrupowanie na rzecz osób trzecich różnych towarów pozwalające nabywcy wygodnie je oglądać i kupować w sklepie wielobranżowym, usługi agencji importowych i eksportowych, zgrupowanie na rzecz osób trzecich różnych towarów pozwalające nabywcy wygodnie oglądać i kupować te towary poprzez katalog wykorzystując zamówienia korespondencyjne lub używając środków telekomunikacji, jak również oglądać i kupować te towary na stronie Web dotyczącej sprzedaży różnorodnych artykułów, prowadzenie sklepów i sieci sklepów, hurtowni i sieci hurtowni z następującymi towarami, zgrupowanymi na rzecz osób trzecich towarów: środki wybielające i inne substancje stosowane w praniu, środki do czyszczenia, polerowania, szorowania i ścierania, mydła, środki perfumeryjne, olejki eteryczne, kosmetyki, płyny do pielęgnacji włosów, środki do czyszczenia zębów, dezodoranty osobiste, środki sanitarne będące środkami toaletowymi, pro-

dukty farmaceutyczne i weterynaryjne, środki sanitarne do celów medycznych, substancje dietetyczne do celów leczniczych, żywność dla niemowląt, plastry, materiały opatrunkowe, materiały do plombowania zębów, woski dentystyczne, środki odkażające, środki do zwalczania robactwa, środki sanitarne stosowane w lecznictwie i higienie osobistej, dezodoranty inne niż osobiste, aparatura i instrumenty chirurgiczne, medyczne, stomatologiczne i weterynaryjne, protezy kończyn, oczu i zębów, artykuły ortopedyczne, materiały do zszywania stosowane w chirurgii, bandaże ortopedyczne, specjalne meble do celów medycznych, aparatura i instrumenty dentystyczne, przyrządy do ćwiczeń gimnastyki leczniczej, meble i łóżka specjalistyczne skonstruowane do celów leczniczych, stoły operacyjne, **38** usługi w zakresie-agencji informacyjnej, emisji radiowej i telewizyjnej, przesyłania informacji, łączności poprzez terminale komputerowe, przesyłania informacji tekstowej i obrazowej przy pomocy komputera, łączność poprzez sieć światłowodów, łączność poprzez terminale komputerowe, łączność radiowa, telefoniczna, telegraficzna, ogłoszenia elektroniczne, poczta elektroniczna, połączenia i trasy połączeń dla telekomunikacji, połączenia ze światową siecią komputerową za pośrednictwem telekomunikacji, przekazy satelitarne, przydzielanie dostępu do światowej sieci komputerowej, przekaz satelitarny, telefonia komórkowa, telewizja kablowa, transmisja programów telewizyjnych, zlecenia wywoławcze, **41** usługi w zakresie-agencje wynajmowania modeli do pozowania artystom, doradztwo zawodowe w zakresie edukacji lub kształcenia dotyczące medycyny, w szczególności dotyczące dermatologii i medycyny estetycznej, informacje o edukacji zwłaszcza w zakresie medycyny, w szczególności dotyczące dermatologii i medycyny estetycznej, studia filmowe, produkcja filmów, imprezy sportowe, kultura fizyczna, usługi instruktorów gimnastyki, tłumaczenia języka migowego, usługi klubowe, kluby zdrowia-poprawianie kondycji, kursy korespondencyjne, publikowanie książek, kształcenie praktyczne, kultura fizyczna, mikro-wydawnictwa, nauczanie, obozy sportowe, obozy wakacyjne, obsługa publikacji elektronicznych on-line, organizowanie balów, organizowanie i prowadzenie: konferencji, kongresów, pracowni specjalistycznych, seminariów, sympozjów, zjazdów, zawodów sportowych i konkursów piękności, produkcja filmów, przedstawienia teatralne, przedszkola, publikacja elektroniczna on-line książek i periodyków, publikowanie tekstów i książek, radiowe programy rozrywkowe, rozrywka, informacje o wypoczynku, usługi związane z organizacją wypoczynku, organizowanie wystaw z kulturą lub edukacją, poradnictwo zawodowe, w szczególności dotyczące dermatologii i medycyny estetycznej, **44** usługi w zakresie-usługi banku krwi, chiropraktyka, chirurgia plastyczna, dentystyka, domy dla rekonwalescentów, fizjoterapia, fizykoterapia, salony fryzjerskie, hospicja, implantacja (wszczepianie) włosów, kliniki medyczne i prywatne, leczenie w prywatnych klinikach, łaźnie tureckie, usługi manicure, masaż, medyczna opieka pielęgniarstwa, usługi optyczne, chirurgia plastyczna, pomoc medyczna, porady w zakresie farmakologii, porady psychologa, rehabilitacja dla osób maltretowanych, salony piękności, sanatoria, stomatologia, szpitale, tatuowanie, opieka zdrowotna.

(111) **221557** (220) 2008 07 07 (210) 343207
 (151) 2009 10 29 (441) 2008 10 13
 (732) AKE Sp. z o.o., Pabianice, PL.
 (540)

POLKONI TOP S

(531) 27.5.1
 (510), (511) **19** siatka podtylnkowa z włókna szklanego, mata szklana podtylnkowa.

(111) **221558** (220) 2008 07 10 (210) 343393
 (151) 2009 10 26 (441) 2008 10 13
 (732) WYDAWNICTWO PETRUS Paweł Piotrowski, Kraków, PL.
 (540)



(531) 26.4.2, 27.5.1
 (510), (511) **41** działalność wydawnicza.

(111) **221559** (220) 2008 07 18 (210) 343755
 (151) 2009 10 29 (441) 2008 10 27
 (732) IZOBUD Spółka z o.o., Łąki Kozielskie, PL.
 (540) Izobit Standard W-PYE 250 S52 SBS
 (510), (511) **19** bitumiczne powłoki dachowe, bitumiczne wyroby dla budownictwa, bitumy, pokrycia dachowe, gonty, papa, taśmy smołowane dla budownictwa.

(111) **221560** (220) 2008 07 25 (210) 344087
 (151) 2009 11 03 (441) 2008 10 27
 (732) Przedsiębiorstwo Handlowe Artur Witkowski, Białobrzegi, PL.
 (540) ARTTINI
 (510), (511) **18** zawarte w tej klasie wyroby i artykuły galanterii ze skóry i materiałów skóropodobnych, torebki damskie; paski skórzane; plecaki; walizki, **25** odzież; obuwie; nakrycia głowy.

(111) **221561** (220) 2008 07 30 (210) 344269
 (151) 2009 11 03 (441) 2008 11 10
 (732) OLIVA Spółka z ograniczoną odpowiedzialnością, Gdynia, PL.
 (540) GLASPUR
 (510), (511) **02** farby, lakiery i środki zapobiegające korozji.

(111) **221562** (220) 2008 08 19 (210) 345054
 (151) 2009 10 30 (441) 2008 11 24
 (732) „ICENTIS” Spółka z ograniczoną odpowiedzialnością, Warszawa, PL.
 (540)



Kolor znaku: czerwony, szary, biały
 (531) 24.13.25, 26.4.4, 26.4.9, 26.13.25, 27.5.1, 29.1.13
 (510), (511) **35** usługi rachunkowo-księgowe, doradztwo w zakresie prowadzenia działalności gospodarczej i zarządzania, badania opinii publicznej, badanie rynku, reklama radiowa, reklama za pośrednictwem sieci komputerowej, reklamy korespondencyjne, reklamy prasowe, reklamy telewizyjne, publikowanie tekstów reklamowych, rekrutacja personelu i udostępnianie pracowników, **36** pośrednictwo finansowe, zarządzanie funduszami inwestycyjnymi i kapitałowymi oraz zbiorczym portfelem papierów wartościowych, zarządzanie nieruchomościami, administrowanie nieruchomościami, kupno, wycena i sprzedaż nieruchomości, dzierżawa nieruchomości, wynajem nieruchomości.

(111) **221563** (220) 2008 09 04 (210) 345734
 (151) 2009 10 29 (441) 2008 12 08
 (732) BRE Bank S.A., Warszawa, PL.
 (540)



Kolor znaku: granatowy, czerwony, żółty, zielony, niebieski, czarny
 (531) 5.5.19, 5.5.20, 26.1.6, 27.5.1, 29.1.15
 (510), (511) **36** usługi bankowe, usługi bankowe przy użyciu urządzeń elektronicznych i technologii teleinformatycznych, usługi ubezpieczeniowe, doradztwo w sprawach ubezpieczeniowych, finansowa wycena dotycząca ubezpieczeń, informacja o ubezpieczeniach, pośrednictwo ubezpieczeniowe.

(111) **221564** (220) 2008 09 04 (210) 345735
 (151) 2009 10 29 (441) 2008 12 08
 (732) BRE Bank S.A., Warszawa, PL.

(540)



Kolor znaku: zielony, czarny, żółty, czerwony, granatowy, niebieski

(531) 5.5.19, 5.5.20, 26.1.6, 27.5.1, 29.1.15
 (510), (511) **36** usługi bankowe przy użyciu urządzeń elektronicznych i technologii teleinformatycznych, usługi ubezpieczeniowe, doradztwo w sprawach ubezpieczeniowych, finansowa wycena dotycząca ubezpieczeń, informacja o ubezpieczeniach, pośrednictwo ubezpieczeniowe.

(111) **221565** (220) 2005 05 23 (210) 295432
 (151) 2009 10 12 (441) 2005 09 05
 (732) „IGLOTEX-MORS” Spółka z ograniczoną odpowiedzialnością, Gdynia, PL.
 (540)



Kolor znaku: czarny, biały, brązowy, szary

(531) 3.11.17, 26.1.15, 27.5.1, 29.1.14
 (510), (511) **05** artykuły żywnościowe i odżywki dla niemowląt, preparaty dietetyczne dla dzieci do użytku medycznego i niemowląt, zioła lecznicze, preparaty witaminowe, **29** białko spożywcze, bita śmietana, buliony, preparaty do produkcji bulionów, owoce i warzywa konserwowane, mrożone, suszone i przerobione na inne sposoby, chrupki owocowe i warzywne, chrupki ziemniaczane, mięso i wyroby na bazie mięsa, drób i wyroby na bazie drobiu, ryby i owoce morza nieżywe, wyroby i potrawy na bazie ryb i owoców morza, ekstrakty spożywcze z ryb i mięsa lub z przewagą ryb i mięsa, susze spożywcze z mięsa i ryb, galaretki jadalne, grzyby konserwowane, suszone i przerobione na inne sposoby, pasztety, wyroby i potrawy na bazie grzybów, jaja, jaja w proszku, kawior, kazeina do celów spożywczych, orzechy spreparowane, koncentraty warzywne i owocowe, konfitury, konserwy mięsne, rybne, warzywne, owocowe oraz konserwy z mieszanek tych składników, marmolady, kumys, lój spożywczy, oleje i tłuszcze jadalne, masło, margaryna, mieszanki tłuszczowe, kremy na bazie masła, mleko, nabiał we wszelkiej postaci, produkty mleczne, wyroby na bazie mleka, napoje na bazie mleka i wyrobów mleczarskich, owoce i warzywa puszkowane, żelatyna spożywcza, skórki owocowe, sałatki owocowe i warzywne, pasty do kanapek zawierające tłuszcz, pektyna do celów spożywczych, dżemy, potrawy na bazie mięsa, potrawy na bazie warzyw lub owoców, potrawy na bazie drobiu, pulpa owocowa, proteiny spożywcze, pyłki kwiatowe jadalne, wyroby spożywcze na bazie ziemniaków, potrawy na bazie ziemniaków, w tym placki, pyzy, frytki, zupy, składniki do sporządzania zup, rośliny strączkowe konserwowane, serwatka, sery i wyroby oraz potrawy na bazie serów, wodorosty do celów spożywczych, zioła ogrodowe konserwowane, wyroby, potrawy i przekąski na bazie składników zawartych w tej klasie, artykuły spożywcze i potrawy zawarte w tej klasie w stanie zamrożonym, **30** aromaty do żywności i aromaty do ciast zawarte w tej klasie, preparaty stabilizujące do żywności, w tym do kremów i bitej śmietany, budynie, enzymy do ciast, ozdoby jadalne do ciast i deserów, wyroby piekarnicze, cukiernicze i ciastkarskie, ciasta w proszku, cukier, przyprawy, czekolada, napoje i wyroby na bazie czekolady, esencje do artykułów żywnościowych zawarte w tej klasie, glukoza do celów spożywczych, gryski, herbata, napoje na bazie herbaty, kakao, napoje i wyroby na bazie kakao, kawa, wyroby i napoje na bazie kawy, kanapki, kasze spożywcze, preparaty roślinne zastępujące kawę, keczup, sosy mięsne, sosy

do potraw, sosy do ciast i deserów, kleik spożywczy na bazie mleka, sól kuchenna, kukurydza mielona, kukurydza prażona, płatki kukurydziane, lody, polewy do lodów, lody w proszku, majonez, wyroby na bazie mąki, potrawy na bazie mąki, w tym placki, kluski, knedle, naleśniki, pierogi, tortille, pizza, makaron, potrawy na bazie makaronu, zapiekanki, miód i wyroby na bazie miodu, kasze, produkty spożywcze na bazie zbóż i kasz, muesli, musztarda, kremy nie ujęte w innych klasach, ryż, potrawy i wyroby na bazie ryżu, sushi, wyroby i potrawy na bazie składników zawartych w tej klasie, artykuły spożywcze i potrawy zawarte w tej klasie w stanie zamrożonym, przyprawy, lód do napojów, **31** świeże owoce i warzywa, nasiona, świeże ziemniaki, cebulki kwiatowe, kwiaty, grzyby świeże, korzenie jadalne, kukurydza, orzechy, świeże oliwki, pasze, słoń dla piwowarstwa i gorzelnii, **32** napoje bezalkoholowe, woda mineralna, soki i napoje owocowe, warzywne i warzywno-owocowe, syropy do sporządzania napojów, pastylki do sporządzania napojów, brzeczka piwna, wyciągi z owoców bezalkoholowe, esencje do produkcji napojów, proszki do sporządzania napojów, koktajle bezalkoholowe, preparaty do produkcji napojów, napoje izotoniczne, napoje energetyczne, napoje serwatkowe, nektary owocowe, piwo, napoje na bazie piwa, **39** usługi w zakresie magazynowania towarów w tym artykułów spożywczych i surowców do wytwarzania żywności, usługi w zakresie magazynowania w chłodniach i zamrażalnicach, usługi w zakresie konfekcjonowania i pakowania towarów zwłaszcza artykułów spożywczych, usługi transportowe, w tym transportem izotermicznym i zamrażalniczym, **40** usługi w zakresie zamrażania artykułów spożywczych i surowców do wytwarzania żywności, usługi w zakresie konserwowania żywności, **43** usługi gastronomiczne, przygotowywanie żywności na zamówienie oraz jej dostawa.

(111) **221566** (220) 2007 08 31 (210) 329612
 (151) 2009 07 16 (441) 2007 12 10
 (732) Radio ZET Spółka z o.o., Warszawa, PL.
 (540)

Kolor znaku: czerwony
 (531) 27.5.1, 29.1.1

(510), (511) **09** płyty i dyski z nagraniami, **16** papier i artykuły papiernicze, publikacje drukowane, afisze, prospekty, katalogi, broszury, naklejki i nalepki, periodyki, czasopisma, materiały szkoleniowe i instruktażowe, kalendarze, papeteria, galanteria papirnicza, materiały piśmienne, artykuły biurowe, **35** usługi reklamowe i promocyjne, w tym promowanie i reklamowanie za pośrednictwem Internetu, w prasie, radiu i telewizji, badanie rynku i opinii publicznej, informacja handlowa i biznesowa, doradztwo w zakresie działalności gospodarczej, zarządzanie i pomoc w działalności gospodarczej, organizacja wystaw handlowych lub reklamowych, zdobywanie i przetwarzanie informacji do komputerowych baz danych, systematyzacja informacji w komputerowych bazach danych, zarządzanie zbiorami informatycznymi, rozpowszechnianie programów radiowych i telewizyjnych na drodze ich reklamy, profesjonalne zarządzanie działalnością artystyczną, sprzedaż zarejestrowanych na dostępnych nośnikach nagrań dźwiękowych i obrazowych, **38** usługi agencji informacyjnej w zakresie udostępniania aktualności i wiadomości, usługi łączności telefonicznej poprzez terminale komputerowe, emisja programów radiowych i telewizyjnych, transmisje i retransmisje programów radiowych i telewizyjnych, usługi portalu internetowego obejmujące takie usługi telekomunikacyjne jak: przesyłanie za pośrednictwem Internetu informacji tekstowych, obrazowych i dźwiękowych z zakresu wiadomości bieżących, rozrywki i sportu, usługi poczty elektronicznej, obsługa internetowych forów dyskusyjnych, **41** produkcja i montaż programów radiowych i telewizyjnych, organizowanie i rozpowszechnianie programów i konkursów edukacyjnych i rozrywkowych na drodze ich transmisji, w tym za pośrednictwem Internetu, organizowanie rozrywki radiowej i telewizyjnej, organizacja czasu wolnego, produkcja i organizowanie widowisk, pokazów, spektakli, koncertów i imprez rozrywkowych oraz kulturalnych, organizowanie imprez sportowych, usługi impresariów w zakresie organizowania spektakli, wypożyczanie zarejestrowanych na dostępnych nośnikach nagrań dźwiękowych i obrazowych, usługi w zakresie opracowywa-

nia reportaży, usługi w zakresie opracowywania tłumaczeń, **42** usługi w zakresie doradztwa oraz opracowywania ekspertyz i raportów naukowo-badawczych w dziedzinie mediów, **45** zarządzanie prawami autorskimi do utworów literackich, publicystycznych, naukowych, muzycznych, słowno-muzycznych, audialnych w zakresie reprodukcji, wprowadzania do obrotu, zwielokrotniania i rozpowszechniania.

(111) **221567** (220) 2003 09 24 (210) 270334
 (151) 2009 10 07 (441) 2004 04 05
 (732) VALEO SERVICE société par actions simplifiée, Saint Quen, FR.
 (540)



Kolor znaku: niebieski, czarny, biały

(531) 1.15.17, 24.15.1, 27.5.1, 29.1.13
 (510), (511) **11** instalacje oświetleniowe, reflektory do pojazdów, odbłyśniki, lustra reflektora, korektory do ustawiania konta padania światła, lampy, urządzenia do adjustacji reflektorów, urządzenia do mycia reflektorów, wycieraczki do reflektorów, światła sygnalizacyjne do pojazdów, wskaźniki działania świateł sygnalizacyjnych, instalacje do ogrzewania, wytwarzania pary, gotowania, chłodzenia, suszenia, wentylacji, dostarczania wody oraz instalacje sanitarne, urządzenia i aparaty do ozonowania powietrza, wskaźniki pozycji zaworów i kurków oraz części do nich, piece na ciepłe powietrze, urządzenia klimatyzacyjne, konwektory, wymienniki ciepła, radiatory, rury żebrowe, rury płetwowe, bojler, instalacje centralnego ogrzewania, instalacje ciepłownicze, urządzenia do ogrzewania, chłodzenia, wentylacyjne, klimatyzacyjne i odgławiające do pojazdów oraz części do nich a także urządzenia kontrolne, i urządzenia sterujące, panele kontrolne do tych urządzeń, wymienniki ciepła, turbiny, wentylatory do klimatyzatorów, **12** pojazdy, urządzenia do poruszania się na lądzie, w powietrzu i wodzie, silniki, skrzynie biegów, sprzęgła, mechanizmy sprzęgania, tarcze sprzęgła, łożyska zwalniania sprzęgła, hydrauliczne sterowniki sprzęgła, urządzenia elektryczne do sterowania sprzęgła, elektroniczne i hydrauliczne urządzenia do sterowania urządzeniami do uruchamiania sprzęgła, siłowniki, sprzęgła, przekładnie do pojazdów, ich części i do nich urządzenia sterujące, kontrolne oraz do regulowania, różne pasy, zwalniacze, hamulce i instalacje hamulcowe do pojazdów, części do nich i do nich urządzenia sterujące, kontrolne oraz do regulowania, urządzenia i aparaty do sprawdzania efektywności hamulców w pojazdach, opóźnieniomierze, opóźniacze i hamulce hydrodynamiczne oraz systemy wspomaganie hamulców i opóźniaczy, ich części składowe oraz mechaniczne, hydrauliczne, pneumatyczne, elektryczne i elektroniczne części do mocowania, sterownia, kontrolowania i regulowania oraz części do podłączania ich, pasy bezpieczeństwa do pojazdów dla pasażerów, akcesoria do wyposażania i dekorowania pojazdów a mianowicie opuszczane dachy, drzwi, zderzaki, koła kierownicze, wycieraczki, okna, osłony silników pojazdów, rury wydechowe, skrzynie biegów, osie, półosie, wały osiowe, koła, obręcz kół, opony, dętki, kolce do opon (nails for tyres), kołpaki, nakrywki, nasadki, zaślepki, piasty, przewody do wyważania kół, pompki powietrzne, łańcuchy do samochodów, siedzenia, pokrycia siedzeń, siedziska bezpieczeństwa dla dzieci, podglówki do wypoczynku do siedzeń, zaczepy do przyczep samochodowych, pojemniki na bagaż, bagażniki na narty, korektory kąta reflektora, światła sygnalizacyjne do pojazdów, wskaźniki oświetlenia świateł sygnalizacyjnych, komputery do diagnostyki na ziemi i w pojeździe, elektroniczne i elektryczne wspomaganie do kierownicy, elektroniczne wspomaganie zawieszania, elektromechaniczne urządzenia do uruchamiania, a w szczególności do zamykania drzwi, ustawienia siedziska, ustawienia tylnego lusterka i ustawienia kąta reflektora, i szyberdachu oraz sterowania otwierania okien, układziny szczęk hamulca, sterowane antyłamaniowe zamki, urządzenia uruchamiające zamki, alarmy, a w szczególności z detektorami ultradźwiękowymi, klaksony, urządzenia do sygnałów dźwiękowych, wycieraczki do szyb i ich części składowe takie jak pióra, łączniki i systemy mocowania piór, ramiona, deflektory, części skrzyni biegów,

płyty nośne, silniki elektryczne, silniki przekładniowe, spryskiwacze szyby, butelki do spryskiwaczy szyb, nakrywka na paliwo bez zamka, wentylatory do silników, zawory regulujące dopływ powietrza do radiatorów, rozpieracz hydrauliczny do hydraulicznego sterowania sprzęgłem, hydrauliczne pompy sprzęgła lub hydrauliczne pompy hamulcowe, klamki do drzwi stosowane w pojazdach, **37** usługi budowlane i konstrukcje budowlane oraz ich reperacja, usługi instalacyjne, usługi związane z obsługą, utrzymaniem, konserwacją i reperacją pojazdów, usługi usuwania usterek w pojazdach, usługi mycia pojazdów, polerowanie, instalowanie i reperacja przeciw złodziejom i urządzeń alarmowych, urządzeń do ogrzewania, chłodzenia, klimatyzacji i urządzeń elektrycznych, zabezpieczanie przed rdzą, usługi stacji pojazdów, czyszczenie i oczyszczanie urządzeń do ogrzewania, wentylacyjnych, chłodzących i klimatyzacyjnych, instalowanie bojlerów, usługi przedsiębiorstw wykonujących malowanie, tynkowanie, hydraulikę i kładzenie dachów, roboty publiczne, roboty wiejskie, wynajem narzędzi i urządzeń budowlanych, buldożerów, urządzeń do wycinania drzew, usługi związane z utrzymaniem stanu, konserwacją, i reperacją oraz czyszczeniem różnych przedmiotów, bieżnikowanie opon, wulkanizacja opon.

(111) **221568** (220) 2005 03 14 (210) 292375
 (151) 2009 10 09 (441) 2005 06 27
 (732) PMB Spółka Akcyjna, Białystok, PL.
 (540)



Kolor znaku: złoty, brązowy i odcienie, jasnobezowy
 (531) 3.4.1, 5.5.23, 5.13.1, 5.13.4, 26.4.2, 26.4.3, 27.5.1, 29.1.13
 (510), (511) **29** wędliny, wędzonki, mięso.

(111) **221569** (220) 2005 03 14 (210) 292376
 (151) 2009 10 09 (441) 2005 06 27
 (732) PMB Spółka Akcyjna, Białystok, PL.
 (540)



Kolor znaku: złoty
 (531) 5.13.1, 5.13.4, 27.5.1, 29.1.2
 (510), (511) **29** wędliny, wędzonki, mięso.

(111) **221570** (220) 2007 07 10 (210) 327590
 (151) 2009 08 11 (441) 2007 10 15
 (732) VERSO KOMFORTOWE MEBLE s.c. Dariusz Skibiński,
 Bogdan Piersa, Swarzędz, PL.
 (540)



Kolor znaku: zielony, biały, czarny
 (531) 26.4.1, 26.4.18, 27.5.1, 29.1.13

(510), (511) **20** meble pojedyncze mieszkaniowe, meble pojedyncze biurowe, wypoczynkowe, sypialniane, stołowe, kuchenne, łazienkowe i ogrodowe, sklepowe, hotelowe, restauracyjne, szkolne, meble w kompletach, zestawy sypialne, zestawy wypoczynkowe, zestawy stołowe, zestawy kuchenne, zestawy ogrodowe, meble tapicerowane w zestawach, stoły, fotele, krzesła, ławy, biurka, regały, kanapy, gabloty, bufety, barki, półki, sofy, meblościanki i szafociścianki, lady, komody, meblowe elementy wyposażenia wnętrz, meble drewniane, z tworzywa sztucznego, metalowe, z rattanu, bambusa, tapicerowane, materace, poduszki, pościel oprócz bielizny pościelowej, kosze niemetalowe zawarte w tej klasie, kwietniki, wieszaki, lustra, ramy do obrazów, karnisze, żaluzje drewniane, rolety zawarte w tej klasie, stoiska wystawowe, parawany, szafy, szafki, toaletki, kontuary, **35** usługi sprzedaży mebli pojedynczo i w zestawach w sprzedaży hurtowej, detalicznej oraz poprzez sklepy internetowe, **40** usługi stolarskie, tapicerskie i ciesielskie z wyjątkiem napraw.

(111) **221571** (220) 2006 12 11 (210) 318948
 (151) 2008 10 15 (441) 2007 03 19
 (732) NIEZALEŻNA FUNDACJA FILMOWA, Warszawa, PL.

(540) POLSKA AKADEMIA FILMOWA
 (510), (511) **09** aparaty i przyrządy kinematograficzne, aparaty do rejestracji, przekazu i odtwarzania obrazu i dźwięku, telewizory, radio, komputery i sprzęt komputerowy, dekodery, urządzenia do kodowania, wzmacniacze, sprzęt hi-fi, filmy fabularne, dokumentalne, reportaże, filmy i programy telewizyjne, nagrania dźwiękowe i audiowizualne, gry komputerowe i telewizyjne, nośniki do rejestracji, przekazywania i odtwarzania informacji, obrazu i dźwięku, w tym kasyety video, płyty DVD, płyty fonograficzne, dyski kompaktowe, **16** dzienniki, czasopisma, periodyki, broszury, foldery, prospekty, druki, książki, afisze, plakaty, fotografie, materiały informacyjne, reklamowe, szkoleniowe, druki, publikacje i wydawnictwa cykliczne i okazjonalne, czasopisma, kalendarze, notatniki, okładki, obwoluty, teczki, torby, komiksy, papier, materiały piśmienne, wyroby z papieru, ołówki, kredki, materiały szkolne i do malowania, **28** gry, zabawki, pamiątki i ozdoby okazjonalne: maskotki, lalki, pluszaki, balony do zabawy, związane z organizowanymi imprezami kulturalnymi, edukacyjnymi i rozrywkowymi, **35** usługi reklamowe z wykorzystaniem wszystkich metod słownych, dźwiękowych, audiowizualnych, telewizyjnych, multimedialnych i internetowych, doradztwo w zakresie organizowania i prowadzenia działalności gospodarczej i zarządzania holdingami, usługi marketingowe, usługi w zakresie produkcji audycji i filmów reklamowych, usługi w zakresie badania opinii rynku, organizacja wystaw, targów i konkursów w celach reklamowych i handlowych, prenumerata czasopism, pośrednictwo handlowe, **38** usługi stacji telewizyjnych i radiowych, przekazywanie głosu i obrazu jakąkolwiek techniką, w tym cyfrową, obsługa przekazu fonicznego, transmitowanie obrazu i dźwięku, kodowanie i dekodowanie sygnałów dźwiękowych i wizualnych, rozpowszechnianie i dystrybucja analogowych i cyfrowych programów telewizyjnych telewizji kablowej, naziemnej, satelitarnej dla abonentów, w tym programów kodowanych, kinematograficznych, usług typu „płatne seanse filmowe”, „video na życzenie”, usługi wykonywane za pomocą łącz telewizji kablowej, naziemnej, satelitarnej, cyfrowej, usługi zarządzania, najem i wypożyczanie dekodatorów i odbiorników programów zakodowanych i zaszyfrowanych, usługi w zakresie prowadzenia centrum informacyjnego w dziedzinie kinematografii, rozrywki i edukacji dotyczącej sztuki kinematograficznej, usługi zarządzania w dziedzinie kinematografii, **41** usługi w zakresie organizowania, nagrywania, montażu, rozpowszechniania i tworzenia nazw audycji radiowych i telewizyjnych, organizowania i prowadzenia imprez informacyjnych dotyczących kinematografii, rozrywki, imprez muzycznych, artystycznych, naukowych, kulturalnych, sportowych, rekreacyjnych, plenerowych, konkursów, pokazów, przeglądów, festiwali filmowych z wykorzystaniem wszystkich metod słownych, dźwiękowych oraz technik audiowizualnych, imprezy o charakterze edukacyjnym, szkolenia, wykłady, prelekcje, seminaria, warsztaty w zakresie sztuki kinematograficznej, organizowanie konkursów, konferencji i kongresów, wystaw, targów i festiwali filmowych w celach kulturalnych i edukacyjnych, wyświetlanie filmów, obsługa sal kinowych, użytkowanie sal kinowych, publikacje multimedialne i internetowe, usługi w zakresie promocji filmów oraz wydawnictw związanych z filmem, konkurs pomysłów na scenariusze filmów fabularnych przeznaczonych dla kin lub telewizji, edukacja w zakresie sztuki kinematograficznej.

(111) **221572** (220) 2007 09 24 (210) 330498
 (151) 2009 10 27 (441) 2008 01 07
 (732) OLMAR Krzysztof Olesiński, Pabianice, PL.
 (540)



(531) 27.1.1, 27.5.1
 (510), (511) **25** odzież, ubrania wierzchnie.

(111) **221573** (220) 2007 12 21 (210) 334415
 (151) 2009 06 17 (441) 2008 03 31
 (732) International Business Consulting Group Emilian Kołodziej,
 Warszawa, PL.
 (540)



Kolor znaku: jasnobłękitny, ciemnobłękitny, granatowy, biały
 (531) 1.5.1, 26.11.1, 27.5.1, 29.1.14
 (510), (511) **35** usługi doradcze w zakresie organizowania, prowadzenia, zakładania i zarządzania w tym personalnego działalnością gospodarczą, usługi handlowe, usługi wykonywania ekspertyz, **41** organizowanie i prowadzenie seminariów, kongresów, konferencji, doradztwo zawodowe w poradach z zakresu edukacji i kształcenia również w sferze finansowej.

(111) **221574** (220) 2008 03 03 (210) 337533
 (151) 2009 07 07 (441) 2008 06 09
 (732) SOKOŁÓW S.A., Sokołów Podlaski, PL.
 (540) PRYMUSKI
 (510), (511) **29** mięso, drób, wędliny drobiarskie, konserwy, wyroby garmażeryjne zawarte w tej klasie.

(111) **221575** (220) 2008 03 21 (210) 338614
 (151) 2009 08 11 (441) 2008 06 23
 (732) MARINEX INTERNATIONAL Spółka z o.o., Łódź, PL.
 (540) A jak się czuje Twoje serce?
 (510), (511) **05** preparaty farmaceutyczne pochodzenia naturalnego.

(111) **221576** (220) 2008 03 28 (210) 338869
 (151) 2009 09 01 (441) 2008 07 07
 (732) FUNDACJA EDUKACJI POLITYCZNO-EKONOMICZNEJ
 POLITIKOS, Warszawa, PL.
 (540) Politikos

(510), (511) **09** urządzenia i przyrządy do nagrywania, transmisji i reprodukcji dźwięku, obrazu, programy telewizyjne, filmy, audycje radiowe, materiały do nauczania utrwalone w formie zapisanej taśmy filmowej, taśmy video, taśmy magnetycznej, dysków optycznych w wersji przystosowanej do odtwarzania w komputerach multimedialnych, zapisane nośniki obrazu, dźwięku i informacji, płyty kompaktowe, płyty gramofonowe, kasyety magnetofonowe, magnetyczne nośniki danych, optyczne nośniki danych, automaty sprzedające i mechanizmy do urządzeń uruchamianych przez wrzucenie monety lub żetonu, maszyny liczące, sprzęt przetwarzający dane, komputery, gry komputerowe, **16** fotografie, reprodukcje dzieł sztuki, ryciny, manuskrypty, wydawnictwa prasowe, książki, albumy, encyklopedie, słowniki, materiały do nauczania zawarte w tej klasie z wyjątkiem aparatów, katalogi, kalendarze, notatniki, formularze, mapy, atlasy, nuty, foldery, prospekty, broszury, plakaty, karty pocztowe, **35** usługi w zakresie: reklamy osób trzecich, organizacja i prowadzenie kampanii reklamowych, wynajem i sprzedaż miejsca i czasu na cele reklamowe w środkach masowego przekazu, usługi w zakresie produkcji audycji i filmów reklamowych dla radia, telewizji, filmu, Internetu,

usługi w zakresie dystrybucji i doręczania prospektów i próbek reklamowych, organizacji targów, pokazów i wystaw handlowych, usługi badania opinii publicznej, badania rynku mediów i reklamy, rozpowszechniania ogłoszeń i materiałów reklamowych, doradztwa dotyczącego organizowania, prowadzenia i zarządzania działalnością gospodarczą, doradztwa w zakresie kontaktów ze środkami masowego przekazu, tworzenia komputerowych baz danych, zastępstwa inwestycyjnego, usługi w zakresie prowadzenia wielobranżowego sklepu, sklepu internetowego i hurtowni w zakresie sprzedaży towarów powszechnego użytku: odzieży, obuwia, wyrobów papierniczych, kosmetyków, chemii gospodarczej, książek, czasopism, gazet, sprzętów gospodarstwa domowego, mebli, wyposażenia wnętrz, artykułów spożywczych, papierosów, wyrobów tytoniowych, alkoholu, napojów alkoholowych, piwa, napojów bezalkoholowych, usługi świadczone w systemie on-line w zakresie kupna i sprzedaży towarów i usług, **36** usługi w zakresie: sponsorowania finansowego, wyceny dzieł sztuki, zbiórki funduszy na cele dobroczynne, zbiórki pieniędzy, zarządzanie majątkiem fundacji, **38** usługi w zakresie: emisji telewizyjnej, rozprzestrzeniania programów radiowych i telewizyjnych, prowadzenie stacji radiowej, telewizyjnej, usługi w zakresie telefonii stacjonarnej i komórkowej, przesyłania danych przy pomocy terminali komputerowych, przesyłanie informacji tekstowej i obrazowej przy pomocy komputerów, **39** usługi organizacji wyjazdów szkoleniowych, transport osób, usługi zapewniania miejsc parkingowych, **40** usługi w zakresie drukowania tekstów, reprodukcja zapisanych nośników informacji, dźwięku, obrazu, oraz video, **41** usługi w zakresie: publikowania tekstów innych niż reklamowe oraz publikowania książek, organizowania i prowadzenia kongresów, konferencji, sympozjów i seminariów, organizowania wystaw w celach kulturalnych i edukacyjnych, organizowania konkursów i festiwali, organizowania koncertów muzycznych, prowadzenia agencji artystycznych, działalności impresaryjnej w zakresie organizowania występów artystów i zespołów artystycznych na koncertach oraz sportowców i zespołów sportowych na imprezach o charakterze sportowym, udzielania porad dotyczących edukacji lub kształcenia, prowadzenia klubów w celach edukacyjnych, rozrywkowych i sportowych, organizacja i prowadzenie szkoleń, kursów edukacyjnych, organizacji i prowadzenia teleturniejów i konkursów z interaktywnym udziałem uczestników w czasie realnym, organizacji nauczania, nauczanie korespondencyjne zgodnie z zapotrzebowaniem uczestników, organizacja przyjęć, **42** usługi w zakresie odpłatnego udostępniania komputerowych baz danych, udostępniania dostępu do Internetu, opracowywanie i wdrażanie programów komputerowych, oprogramowanie komputerowe, badania w dziedzinie usług medialnych, prognozy pogody, **43** usługi prowadzenia hoteli, pensjonatów, restauracji, rezerwacji miejsc noclegowych, zapewnianie posiłków, **45** zarządzanie prawami własności intelektualnej.

(111) **221577** (220) 2008 04 02 (210) 339046
 (151) 2009 08 12 (441) 2008 07 07
 (732) TYRON Spółka z o.o., Kluczbork, PL.
 (540)



Kolor znaku: czerwony, biały
 (531) 26.4.2, 26.11.2, 26.11.12, 27.5.1, 29.1.12
 (510), (511) **19** styropian (budowlane materiały niemetalowe).

(111) **221578** (220) 2008 04 04 (210) 339179
 (151) 2009 08 27 (441) 2008 07 07
 (732) CORPORATE SERVICES Spółka z ograniczoną odpowiedzialnością, Kraków, PL.

(540)



Kolor znaku: granatowy, żółty, biały

(531) 26.4.2, 27.5.1, 29.1.13

(510), (511) **16** książki, albumy, czasopisma, reprodukcje, fotografie, **35** reklama we wszystkich formach, dystrybucja materiałów reklamowych, działalność promocyjna, wynajmowanie miejsc na umieszczenie ogłoszeń i reklam, organizacja wystaw w celach handlowych lub reklamowych, **38** usługi telekomunikacyjne świadczone przez portal internetowy obejmujące przesyłanie informacji tekstowych i obrazowych za pośrednictwem Internetu, poczta elektroniczna, obsługa internetowych forów dyskusyjnych, **41** wynajmowanie modeli do pozowania artystom, doradztwo, porady, instruktaż w zakresie działalności fotograficznej, organizowanie konkursów, seminariów, zjazdów, warsztatów, obsługa publikacji elektronicznych on-line; informacja o wydarzeniach kulturalnych, artystycznych z zakresu fotografii.

(111) **221579** (220) 2008 04 08 (210) 339326

(151) 2009 10 30 (441) 2008 07 21

(732) Rafał Sornek, Gliwice, PL.

(540) wybredni.pl

(510), (511) **16** papier, tektura i wyroby z tych materiałów, wszelkie materiały drukowane, gazety, czasopisma, książki, kalendarze, ulotki, foldery, afisze, **35** usługi reklamowe, dystrybucja próbek towarów, rozpowszechnianie reklam, promocja sprzedaży dla osób trzecich, badanie opinii publicznej, badanie rynku, ekspertyzy w działalności gospodarczej, pozyskiwanie, systematyzacja i udostępnianie danych w informatycznych bazach danych, organizowanie wystaw lub targów w celach handlowych lub reklamowych, pokazy towarów, wyszukiwanie informacji w plikach komputerowych (dla osób trzecich), zarządzanie zbiorami informatycznymi, **41** usługi polegające na publikowaniu badań w zakresie zawartości szkodliwych lub pożądaných składników w towarach, **42** naukowe i techniczne usługi i badania oraz ich projektowanie, przemysłowa analiza i badanie usług, usługi inżynierskie w zakresie ocen, opinii, badań, oraz sporządzanie raportów na polu naukowym i technologicznym, administrowanie stronami komputerowymi (sieciowymi), analizy chemiczne i biologiczne, badania techniczne, badania w dziedzinie kosmetyki, prace badawczo-rozwojowe dla osób trzecich, badania bakteriologiczne, kontrola jakości, testowanie materiałów, doradztwo w zakresie ochrony środowiska, usługi polegające na analizowaniu badań w zakresie zawartości szkodliwych lub pożądaných składników w towarach.

(111) **221580** (220) 2008 04 09 (210) 339383

(151) 2009 07 22 (441) 2008 07 21

(732) DOMINET BANK Spółka Akcyjna, Lubin, PL.

(540) DOMINANTA FORTE

(510), (511) **36** usługi związane z ubezpieczeniem, usługi brokerskie, usługi świadczone ubezpieczonym i ubezpieczającym, usługi w zakresie ubezpieczeń komunikacyjnych, ubezpieczeń na życie, ubezpieczeń osobowych innych niż ubezpieczenia na życie, ubezpieczeń majątkowych, informacja o ubezpieczeniach, usługi związane z zawieraniem umów ubezpieczeniowych, pośredniczenie w sprzedaży ubezpieczeń, doradztwo w sprawach dotyczących ubezpieczeń, usługi funduszy inwestycyjnych, usługi funduszy emerytalno-rentowych, zarządzanie funduszami; usługi finansowe, analizy finansowe, powiernictwo finansowe, usługi pośrednictwa finansowego, doradztwo w sprawach finansowych, finansowanie pożyczek, spłaty ratalne, sponsorowanie finansowe, transakcje finansowe, operacje walutowe, zarządzanie finansami; usługi bankowe, w tym również z bezpośrednim dostępem przez Internet, operacje bankowe, doradztwo bankowe, informacje bankowe, usługi pośrednictwa walutowego, prowadzenie rachunków i kont bankowych, depozyty, a w tym: lokaty terminowe, papiery wartościowe, depozyty przedmiotów wartościowych, depozyty sejfowe; usługi związane z udzielaniem różnorodnych kredytów, emisja kart kredytowych i kart płatniczych, usługi związane z obsługą kart kredytowych i debetowych, udziela-

nie kredytów samochodowych, organizowanie sprzedaży kredytów bieżących, odnawialnych, inwestycyjnych, lombardowych, kasowych, czekowych; usługi likwidacji szkód komunikacyjnych w zakresie dochodzenia roszczeń odszkodowawczych przez ubezpieczonego; usługi inwestycji kapitałowych, usługi związane z tworzeniem kapitału, nakładów kapitałowych, lokat kapitału; usługi w zakresie majątku nieruchomego i nieruchomości: kupno, sprzedaż, dzierżawa, zarządzanie, administrowanie, wycena, wynajem, finansowanie, pośrednictwo, sporządzanie umów najmu; usługi powiernicze; usługi świadczeń emerytalnych; doradztwo prawne w sprawach bankowych i finansowych, usługi maklerskie na rynkach papierów wartościowych oraz zarządzanie funduszami; leasing samochodów oraz innych środków trwałych takich jak sprzęt medyczny, maszyny i urządzenia przemysłowe, linie technologiczne, nieruchomości.

(111) **221581** (220) 2008 04 10 (210) 339464

(151) 2009 08 13 (441) 2008 07 21

(732) „GALI” Wiesław Gawlikowski, Warszawa, PL.

(540)



Kolor znaku: jasnożółty, brązowy, czarny

(531) 1.17.2, 3.4.13, 27.5.1, 29.1.13

(510), (511) **33** napoje alkoholowe, **35** usługi w zakresie prowadzenia sprzedaży napojów alkoholowych w sklepach detalicznych, hurtowniach i poprzez internet.

(111) **221582** (220) 2008 04 17 (210) 339776

(151) 2009 08 13 (441) 2008 07 21

(732) Firma „TUTTI-FRUTTI” Mirosław Lisiecki, Białężyce, PL.

(540) SETHI

(510), (511) **29** mięso, ryby, drób, dziczyzna, wyroby garmazeryjne, sałatki, galarety, bigosy, mięsa smażone, ekstrakty mięsne, przetwory mięsno-warzywne, pizze, pierogi, zupy, flaki, mrożonki mięsne i mięsno-warzywne, **41** organizowanie, obsługa i prowadzenie imprez rozrywkowych, dyskotek i salonów gier, organizowanie balów, przyjęć i konferencji, **43** prowadzenie hoteli, restauracji, pizzerii, kafełtarii, kawiarni, barów mlecznych, dostawa żywności na zamówienie (catering), tele-pizza.

(111) **221583** (220) 2008 04 24 (210) 340129

(151) 2009 08 13 (441) 2008 08 04

(732) MED-POLONIA Spółka z o.o., Poznań, PL.

(540) SZLACHETNE ZDROWIE...

(510), (511) **05** produkty farmaceutyczne, środki anestetyczne, substancje dietetyczne do celów medycznych, leki do celów medycznych, materiały opatrunkowe, środki aseptyczne, środki sanitarne stosowane w leczeniu i higienie osobistej, **10** aparaty i instrumenty chirurgiczne i medyczne, protezy kończyn, oczu i zębów, artykuły ortopedyczne, materiały do zszywania stosowane w medycynie, narzędzia medyczne, **41** usługi w zakresie profilaktyki zdrowotnej i promocji zdrowia świadczone poprzez organizowanie szkoleń, konferencji, zjazdów, sympozjów, usługi wydawnicze w zakresie profilaktyki zdrowotnej, usługi szkoleniowe dla personelu medycznego i pacjentów, **44** kompleksowe usługi medyczne w zakresie badań diagnostycznych, laboratoryjnych i bakteriologicznych; usługi w zakresie analityki medycznej; kompleksowe usługi szpitalne, kliniczne, ambulatoryjne, lekarskie, pielęgnarskie; usługi w zakresie orzekania i opiniowania o stanie zdrowia; usługi w zakresie medycyny konwencjonalnej i niekonwencjonalnej; usługi w zakresie chirrupraktyki, fizykoterapii, masażu leczniczego; usługi w zakresie chirurgii plastycznej, stomatologii i protetyki stomatologicznej; usługi w zakresie rehabilitacji leczniczej i rekonwalescencji.

(111) **221584** (220) 2008 05 07 (210) 340544
 (151) 2009 08 17 (441) 2008 08 18
 (732) SANWIL S.A., Przemysł, PL.
 (540)



Kolor znaku: biały, zielony, czarny

(531) 2.5.6, 27.5.1, 29.1.13

(510), (511) **24** materiały i tkaniny powlekane, materiały i tkaniny nieprzemakalne i antyelektrostatyczne, materiały i tkaniny powlekane polichlorkiem winylu, materiały i tkaniny powlekane poliuretanem i polichlorkiem winylu, przeznaczone do produkcji tapicerki specjalistycznej, meblowej, tapicerki medycznej i sprzętu rehabilitacyjnego, **35** zgrupowanie na rzecz osób trzecich różnych towarów obejmujących: materiały i tkaniny powlekane, materiały i tkaniny nieprzemakalne i antyelektrostatyczne, materiały i tkaniny powlekane polichlorkiem winylu, materiały i tkaniny powlekane poliuretanem i polichlorkiem winylu, przeznaczone do produkcji tapicerki specjalistycznej, meblowej, tapicerki medycznej i sprzętu rehabilitacyjnego, pozwalających nabywcy wygodnie je oglądać i kupować w sklepach, hurtowniach oraz na stronie internetowej, prowadzenie sprzedaży powyższych towarów także w ramach sklepu internetowego, rozpowszechnianie materiałów reklamowych, usługi w zakresie pośrednictwa handlowego, fachowe doradztwo handlowe, organizowanie różnorodnej reklamy i promocji w zakresie świadczonych usług na rzecz osób trzecich, organizowanie i współudział w targach i wystawach handlowych i reklamowych na rzecz osób trzecich, elektroniczny serwis informacyjny z możliwością bezpośredniej wymiany informacji, usługi internetowe związane z pośrednictwem handlowym w zakresie dostępu do informacji o oferowanych towarach i świadczonych usługach poprzez skomputeryzowane przyjmowanie zamówień i zleceń w celu umożliwienia zainteresowanym osobom brania udziału w różnorodnych transakcjach handlowych, pozyskiwanie danych do komputerowej bazy danych, rozpowszechnianie ogłoszeń reklamowych, reklama, **42** ekspertyzy inżynierskie w zakresie materiałów powlekanych, opracowywanie projektów technicznych dla materiałów i tkanin nieprzemakalnych i elektrostatycznych oraz powlekanych poliuretanem i polichlorkiem winylu oraz polichlorkiem winylu z przeznaczeniem dla tapicerki specjalistycznej, meblowej, medycznej i sprzętu rehabilitacyjnego.

(111) **221585** (220) 2008 05 07 (210) 340544
 (151) 2009 08 17 (441) 2008 08 18
 (732) SANWIL S.A., Przemysł, PL.
 (540)



Kolor znaku: biały, żółty, czarny

(531) 2.1.2, 16.3.19, 27.5.1, 29.1.13

(510), (511) **24** materiały i tkaniny powlekane, materiały i tkaniny nieprzemakalne i antyelektrostatyczne, materiały i tkaniny powlekane polichlorkiem winylu, materiały i tkaniny powlekane poliuretanem i polichlorkiem winylu, przeznaczone dla odzieży, odzieży specjalistycznej, wodoodpornej, antyelektrostatycznej, odzieży z materiałów powlekanych polichlorkiem winylu, odzieży powlekanej poliuretanem i polichlorkiem winylu, odzieży roboczej, odzieży dla służb mundurowych, **35** zgrupowanie na rzecz osób trzecich różnych towarów obejmujących: materiały i tkaniny powlekane, materiały i tkaniny nieprzemakalne i antyelektrostatyczne, materiały i tkaniny powlekane polichlorkiem winylu, materiały i tkaniny powlekane poliuretanem i polichlorkiem winylu, przeznaczone dla odzie-

ży, odzieży specjalistycznej, wodoodpornej, antyelektrostatycznej, odzieży z materiałów powlekanych polichlorkiem winylu, odzieży powlekanej poliuretanem i polichlorkiem winylu, odzieży roboczej, odzieży dla służb mundurowych, pozwalających nabywcy wygodnie je oglądać i kupować w sklepach, hurtowniach oraz na stronie internetowej, prowadzenie sprzedaży powyższych towarów także w ramach sklepu internetowego, rozpowszechnianie materiałów reklamowych, usługi w zakresie pośrednictwa handlowego, fachowe doradztwo handlowe, organizowanie różnorodnej reklamy i promocji w zakresie świadczonych usług na rzecz osób trzecich, organizowanie i współudział w targach i wystawach handlowych i reklamowych na rzecz osób trzecich, elektroniczny serwis informacyjny z możliwością bezpośredniej wymiany informacji, usługi internetowe związane z pośrednictwem handlowym w zakresie dostępu do informacji o oferowanych towarach i świadczonych usługach poprzez skomputeryzowane przyjmowanie zamówień i zleceń w celu umożliwienia zainteresowanym osobom brania udziału w różnorodnych transakcjach handlowych, pozyskiwanie danych do komputerowej bazy danych, rozpowszechnianie ogłoszeń reklamowych, reklama, **42** ekspertyzy inżynierskie w zakresie materiałów powlekanych, opracowywanie projektów technicznych dla materiałów i tkanin nieprzemakalnych i elektrostatycznych oraz powlekanych poliuretanem i polichlorkiem winylu oraz polichlorkiem winylu.

(111) **221586** (220) 2008 05 07 (210) 340546
 (151) 2009 08 17 (441) 2008 08 18
 (732) SANWIL S.A., Przemysł, PL.
 (540)



Kolor znaku: niebieski, biały, czarny

(531) 12.1.1, 16.3.19, 27.5.1, 29.1.13

(510), (511) **24** materiały i tkaniny powlekane, materiały i tkaniny nieprzemakalne i antyelektrostatyczne, materiały i tkaniny powlekane polichlorkiem winylu, materiały i tkaniny powlekane poliuretanem i polichlorkiem winylu, przeznaczone do produkcji tapicerki specjalistycznej, meblowej, tapicerki medycznej i obuwniczej specjalistycznej, **35** zgrupowanie na rzecz osób trzecich różnych towarów obejmujących: materiały i tkaniny powlekane, materiały i tkaniny nieprzemakalne i antyelektrostatyczne, materiały i tkaniny powlekane polichlorkiem winylu, materiały i tkaniny powlekane poliuretanem i polichlorkiem winylu, przeznaczone do produkcji tapicerki specjalistycznej, meblowej, tapicerki medycznej i obuwniczej specjalistycznej, pozwalających nabywcy wygodnie je oglądać i kupować w sklepach, hurtowniach oraz na stronie internetowej, prowadzenie sprzedaży powyższych towarów także w ramach sklepu internetowego, rozpowszechnianie materiałów reklamowych, usługi w zakresie pośrednictwa handlowego, fachowe doradztwo handlowe, organizowanie różnorodnej reklamy i promocji w zakresie świadczonych usług na rzecz osób trzecich, organizowanie i współudział w targach i wystawach handlowych i reklamowych na rzecz osób trzecich, elektroniczny serwis informacyjny z możliwością bezpośredniej wymiany informacji, usługi internetowe związane z pośrednictwem handlowym w zakresie dostępu do informacji o oferowanych towarach i świadczonych usługach poprzez skomputeryzowane przyjmowanie zamówień i zleceń w celu umożliwienia zainteresowanym osobom brania udziału w różnorodnych transakcjach handlowych, pozyskiwanie danych do komputerowej bazy danych, rozpowszechnianie ogłoszeń reklamowych, reklama, **42** ekspertyzy inżynierskie w zakresie materiałów powlekanych, opracowywanie projektów technicznych dla materiałów i tkanin nieprzemakalnych i elektrostatycznych oraz powlekanych poliuretanem i polichlorkiem winylu oraz polichlorkiem winylu z przeznaczeniem dla tapicerki specjalistycznej, meblowej, medycznej i obuwniczej specjalistycznej.

(111) **221587** (220) 2008 05 07 (210) 340547
 (151) 2009 08 17 (441) 2008 08 18

(732) SANWIL S.A., Przemysł, PL.
(540)



Kolor znaku: biały, zielony, czarny

(531) 9.9.1, 16.3.19, 27.5.1, 29.1.13

(510), (511) **24** materiały i tkaniny powlekane, materiały i tkaniny nieprzemakalne i antyelektrostatyczne, materiały i tkaniny powlekane polichlorkiem winylu, materiały i tkaniny powlekane poliuretanem i polichlorkiem winylu, przeznaczone dla odzieży i obuwia specjalistycznego, wodoodpornego i antyelektrostatycznego, odzieży i obuwia z materiałów powlekanych polichlorkiem winylu, odzieży i obuwia powlekanych poliuretanem i polichlorkiem winylu, odzieży i obuwia roboczego, odzieży i obuwia dla służb mundurowych, **35** zgrupowanie na rzecz osób trzecich różnych towarów obejmujących: materiały i tkaniny powlekane, materiały i tkaniny nieprzemakalne i antyelektrostatyczne, materiały i tkaniny powlekane polichlorkiem winylu, materiały i tkaniny powlekane poliuretanem i polichlorkiem winylu, przeznaczone dla odzieży i obuwia specjalistycznego, wodoodpornego i antyelektrostatycznego, odzieży i obuwia z materiałów powlekanych polichlorkiem winylu, odzieży i obuwia powlekanych poliuretanem i polichlorkiem winylu, odzieży i obuwia roboczego, odzieży i obuwia dla służb mundurowych, pozwalających nabywcy wygodnie je oglądać i kupować w sklepach, hurtowniach oraz na stronie internetowej, prowadzenie sprzedaży powyższych towarów także w ramach sklepu internetowego, rozpowszechnianie materiałów reklamowych, usługi w zakresie pośrednictwa handlowego, fachowe doradztwo handlowe, organizowanie różnorodnej reklamy i promocji w zakresie świadczonych usług na rzecz osób trzecich, organizowanie i współudział w targach i wystawach handlowych i reklamowych na rzecz osób trzecich, elektroniczny serwis informacyjny z możliwością bezpośredniej wymiany informacji, usługi internetowe związane z pośrednictwem handlowym w zakresie dostępu do informacji o oferowanych towarach i świadczonych usługach poprzez skomputeryzowane przyjmowanie zamówień i zleceń w celu umożliwienia zainteresowanym osobom brania udziału w różnorodnych transakcjach handlowych, pozyskiwanie danych do komputerowej bazy danych, rozpowszechnianie ogłoszeń reklamowych, reklama, **42** ekspertyzy inżynierskie w zakresie materiałów powlekanych, opracowywanie projektów technicznych dla materiałów i tkanin nieprzemakalnych i elektrostatycznych oraz powlekanych poliuretanem i polichlorkiem winylu oraz polichlorkiem winylu z przeznaczeniem dla odzieży i obuwia specjalistycznego.

(111) **221588** (220) 2008 05 15 (210) 340948
(151) 2009 10 29 (441) 2008 08 18
(732) BEE-FEE Spółka z ograniczoną odpowiedzialnością, Kraków, PL.
(540)



Kolor znaku: czerwony, jasnozielony, niebieski, czarny

(531) 26.4.4, 27.5.1, 29.1.14

(510), (511) **35** profesjonalne zarządzanie działalnością artystyczną, doradztwo w zakresie organizacji i zarządzania działalnością gospodarczą, reklama, rozpowszechnianie materiałów reklamowych, **41** usługi związane z organizowaniem, prowadzeniem i obsługą dyskotek, balów, przyjęć, usługi organizowania koncertów, spotkań, rozrywkę, wystaw, usługi impresariów, organizowanie loterii, gier, imprez rozrywkowych, kasyna, nocne kluby, obsługa salonów gier,

parki rozrywki, rozrywka, informacja o rozrywce, sale koncertowe, wypożyczanie nagrań dźwiękowych, **43** usługi barowe, przygotowywanie potraw na zamówienie i dostarczanie na miejsce konsumpcji, organizowanie przyjęć, koktajli, usługi konsumpcji zbiorowej, prowadzenie lokali gastronomicznych, usługi w zakresie prowadzenia kawiarni, kafeterii, klubów, restauracji, bary szybkiej obsługi, usługi cateringowe, hotele, motele, rezerwowanie i wynajmowanie noclegów, restauracje samoobsługowe, snack-bary, stołówki.

(111) **221589** (220) 2008 05 15 (210) 340962
(151) 2009 10 29 (441) 2008 08 18
(732) Przedsiębiorstwo Techniczno-Handlowo-Produkcyjno-Usługowe „UNICUS” Spółka z ograniczoną odpowiedzialnością, Chorzów, PL.
(540)



Kolor znaku: pomarańczowy, zielony, żółty, biały

(531) 5.7.1, 27.5.1, 29.1.14

(510), (511) **35** usługi w zakresie prowadzenia hurtowni z surowcami i półproduktami do produkcji piekarniczej, ciastkarskiej, lodziarskiej, gastronomicznej oraz wyrobami spożywczymi, pokazy towarów, **39** usługi transportowe samochodowe w zakresie dostarczania towarów jako zaopatrzenie dla piekarń, ciastkarń, lodziarni, gastronomii.

(111) **221590** (220) 2008 05 23 (210) 341252
(151) 2009 08 17 (441) 2008 09 01
(732) IMC GROUP S.C. Mariusz Gajewski, Jarosław Borek, Radom, PL.
(540)



Kolor znaku: czarny, czerwony, biały

(531) 26.4.2, 27.5.1, 29.1.13

(510), (511) **35** zgrupowanie na rzecz osób trzecich różnych towarów, w tym: samochodów, furgonetek, komputerów, drukarek, sprzętu komputerowego, oprogramowania komputerowego, urządzeń peryferyjnych, sprzętu elektronicznego i telekomunikacyjnego pozwalające nabywcy wygodnie je oglądać i kupować w salonach, sklepach detalicznych, hurtowniach oraz w ramach sprzedaży internetowej; pozyskiwanie danych do komputerowej bazy danych oraz systematyzacja tych danych, przetwarzanie danych i komputerowe zarządzanie plikami, usługi agencji reklamowych, usługi agencji informacji handlowej, reklama, usługi w zakresie ogłoszeń reklamowych, prowadzenie reklamy na rzecz osób trzecich: radiowej, telewizyjnej i na stronach internetowych, doradztwo w zakresie prowadzonej działalności gospodarczej, wynajem czasu reklamowego we wszystkich środkach przekazu, profesjonalne zarządzanie działalnością artystyczną i literacką, organizacja i współudział w organizowaniu targów i wystaw w celach reklamowych i handlowych, **36** doradztwo finansowe, zarządzanie majątkiem nieruchomości, prowadzenie agencji nieruchomości, pośrednictwo w sprawach majątku nieruchomego, usługi powiernicze, **38** przesyłanie informacji tekstowej i obrazowej za pomocą komputerów, usługi w zakresie poczty elektronicznej, usługi w zakresie ogłoszeń elektronicznych, przesyłanie informacji, obsługa telekonferencji, **41** organizowanie i prowadzenie konferencji, sympozjów, seminariów i zjazdów, organizowanie spektakli i przedstawień teatralnych oraz wystawianie przedstawień artystycznych, porady w zakresie edukacji lub kształcenia, organizowanie i prowadzenie pracowni specjalistycznych, wypożyczanie kamer video, **42** administrowanie sieciowymi stronami internetowymi, doradztwo w zakresie sprzętu komputerowego, instalacja oprogramowania komputerowego, projektowanie systemów komputerowych

i oprogramowania komputerowego, tworzenie i utrzymywanie stron internetowych dla osób trzecich, wypożyczanie komputerów, sprzętu komputerowego i oprogramowania komputerowego, konwersja danych przez programy komputerowe, doradztwo specjalistyczne w zakresie informatyki, zarządzanie stronami internetowymi (hosting).

(111) **221591** (220) 2008 05 23 (210) 341253
(151) 2009 08 17 (441) 2008 09 01

(732) IMC GROUP S.C. Mariusz Gajewski, Jarosław Borek, Radom, PL.
(540) Budujemy trwałe wartości

(510), (511) **35** zgrupowanie na rzecz osób trzecich różnych towarów, w tym: samochodów, furgonetek, komputerów, drukarek, sprzętu komputerowego, oprogramowania komputerowego, urządzeń peryferyjnych, sprzętu elektronicznego i telekomunikacyjnego pozwalające nabywcy wygodnie je oglądać i kupować w salonach, sklepach detalicznych, hurtowniach oraz w ramach sprzedaży internetowej; pozyskiwanie danych do komputerowej bazy danych oraz systematyzacja tych danych, przetwarzanie danych i komputerowe zarządzanie plikami, usługi agencji reklamowych, usługi agencji informacji handlowej, reklama, usługi w zakresie ogłoszeń reklamowych, prowadzenie reklamy na rzecz osób trzecich: radiowej, telewizyjnej i na stronach internetowych, doradztwo w zakresie prowadzonej działalności gospodarczej, wynajem czasu reklamowego we wszystkich środkach przekazu, profesjonalne zarządzanie działalnością artystyczną i literacką, organizacja i współudział w organizowaniu targów i wystaw w celach reklamowych i handlowych, **36** doradztwo finansowe, zarządzanie majątkiem nieruchomości, prowadzenie agencji nieruchomości, pośrednictwo w sprawach majątku nieruchomego, usługi powiernicze, **38** przesyłanie informacji tekstowej i obrazowej za pomocą komputerów, usługi w zakresie poczty elektronicznej, usługi w zakresie ogłoszeń elektronicznych, przesyłanie informacji, obsługa telekonferencji, **41** organizowanie i prowadzenie konferencji, sympozjów, seminariów i zjazdów, organizowanie spektakli i przedstawień teatralnych oraz wystawianie przedstawień artystycznych, porady w zakresie edukacji lub kształcenia, organizowanie i prowadzenie pracowni specjalistycznych, wypożyczanie kamer video, **42** administrowanie sieciowymi stronami internetowymi, doradztwo w zakresie sprzętu komputerowego, instalacja oprogramowania komputerowego, projektowanie systemów komputerowych i oprogramowania komputerowego, tworzenie i utrzymywanie stron internetowych dla osób trzecich, wypożyczanie komputerów, sprzętu komputerowego i oprogramowania komputerowego, konwersja danych przez programy komputerowe, doradztwo specjalistyczne w zakresie informatyki, zarządzanie stronami internetowymi (hosting).

(111) **221592** (220) 2008 05 23 (210) 341254
(151) 2009 08 17 (441) 2008 09 01

(732) IMC GROUP S.C. Mariusz Gajewski, Jarosław Borek, Radom, PL.
(540)



Kolor znaku: biały, czerwony, czarny

(531) 26.4.1, 27.5.1, 29.1.13

(510), (511) **35** zgrupowanie na rzecz osób trzecich różnych towarów, w tym: samochodów, furgonetek, komputerów, drukarek, sprzętu komputerowego, oprogramowania komputerowego, urządzeń peryferyjnych, sprzętu elektronicznego i telekomunikacyjnego pozwalające nabywcy wygodnie je oglądać i kupować w salonach, sklepach detalicznych, hurtowniach oraz w ramach sprzedaży internetowej; pozyskiwanie danych do komputerowej bazy danych oraz systematyzacja tych danych, przetwarzanie danych i komputerowe zarządzanie plikami, usługi agencji reklamowych, usługi agencji informacji handlowej, reklama, usługi w zakresie ogłoszeń reklamowych, prowadzenie reklamy na rzecz osób trzecich: radiowej, telewizyjnej i na stronach internetowych, doradztwo w zakresie

prowadzonej działalności gospodarczej, wynajem czasu reklamowego we wszystkich środkach przekazu, profesjonalne zarządzanie działalnością artystyczną i literacką, organizacja i współudział w organizowaniu targów i wystaw w celach reklamowych i handlowych, **36** doradztwo finansowe, zarządzanie majątkiem nieruchomości, prowadzenie agencji nieruchomości, pośrednictwo w sprawach majątku nieruchomego, usługi powiernicze, **38** przesyłanie informacji tekstowej i obrazowej za pomocą komputerów, usługi w zakresie poczty elektronicznej, usługi w zakresie ogłoszeń elektronicznych, przesyłanie informacji, obsługa telekonferencji, **42** administrowanie sieciowymi stronami internetowymi, doradztwo w zakresie sprzętu komputerowego, instalacja oprogramowania komputerowego, projektowanie systemów komputerowych i oprogramowania komputerowego, tworzenie i utrzymywanie stron internetowych dla osób trzecich, wypożyczanie komputerów, sprzętu komputerowego i oprogramowania komputerowego, konwersja danych przez programy komputerowe, doradztwo specjalistyczne w zakresie informatyki, zarządzanie stronami internetowymi (hosting).

(111) **221593** (220) 2008 05 26 (210) 341341
(151) 2009 08 14 (441) 2008 09 01

(732) CERSANIT S.A., Kielce, PL.

(540) ZEO

(510), (511) **19** płytki i listwy wykładzinowe niemetalowe, płytki ceramiczne, glazura, gres, terakota.

(111) **221594** (220) 2008 05 26 (210) 341343
(151) 2009 08 14 (441) 2008 09 01

(732) CERSANIT S.A., Kielce, PL.

(540) VIRTUS

(510), (511) **19** płytki i listwy wykładzinowe niemetalowe, płytki ceramiczne, glazura, gres, terakota.

(111) **221595** (220) 2008 05 26 (210) 341345
(151) 2009 08 14 (441) 2008 09 01

(732) CERSANIT S.A., Kielce, PL.

(540) INTEO

(510), (511) **19** płytki i listwy wykładzinowe niemetalowe, płytki ceramiczne, glazura, gres, terakota.

(111) **221596** (220) 2008 06 04 (210) 341754
(151) 2009 11 03 (441) 2008 09 15

(732) Przedsiębiorstwo Produkcyjno-Handlowo-Uslugowe DIAMOND Spółka z o.o., Kraków, PL.

(540) LAWA

(510), (511) **11** grzejniki centralnego ogrzewania.

(111) **221597** (220) 2008 06 04 (210) 341755
(151) 2009 11 05 (441) 2008 09 15

(732) Przedsiębiorstwo Produkcyjno-Handlowo-Uslugowe DIAMOND Spółka z o.o., Kraków, PL.

(540) LAVA

(510), (511) **11** grzejniki centralnego ogrzewania.

(111) **221598** (220) 2008 06 09 (210) 341917
(151) 2009 10 28 (441) 2008 09 15

(732) PROTEKT-Grzegorz Łaszkiwicz, Łódź, PL.

(540) P-80

(510), (511) **09** szelki bezpieczeństwa zabezpieczające przed wypadkami jako wyposażenie dla ratownictwa.

(111) **221599** (220) 2008 06 09 (210) 341919
(151) 2009 10 28 (441) 2008 09 15

(732) PROTEKT-Grzegorz Łaszkiwicz, Łódź, PL.

(540) P-70

(510), (511) **09** szelki bezpieczeństwa zabezpieczające przed wypadkami jako wyposażenie dla ratownictwa.

(111) **221600** (220) 2008 06 12 (210) 342089
(151) 2009 10 13 (441) 2008 09 15

(732) LIBET S.A., Wrocław, PL.
 (540) Bractwo Brukowe
 (510), (511) **19** mozaikowe kształtki brukarskie, płyty ażurowe betonowe, palisady betonowe, krawężniki i obrzeżabetonowe, płyty chodnikowe, korytka ściekowe betonowe, elementy betonowe murów oporowych, systemy odwodnieniowe, kształtki brukarskie z kamienia szlachetnego, terakota, granit i wyroby z granitu, kształtki odwodnieniowe dla podłoża z kostki brukarskiej, betonowa kostka brukowa, płyty betonowe i płyty z kamienia sztucznego, płyty o strukturze kamienia w technologii wet-cast, płyty kamienne, płyty i bloki z piaskowca, kamień, piaskowiec dla budownictwa.

(111) **221601** (220) 2008 06 20 (210) 342464
 (151) 2009 10 22 (441) 2008 09 29

(732) RANBAXY (POLAND) Spółka z ograniczoną odpowiedzialnością, Warszawa, PL.

(540) LACIDAR
 (510), (511) **05** leki, produkty farmaceutyczne, weterynaryjne i higieniczne, materiały opatrunkowe.

(111) **221602** (220) 2008 06 27 (210) 342803
 (151) 2009 09 21 (441) 2008 09 29

(732) „SZAMPAŃSCY” Spółka z ograniczoną odpowiedzialnością, Świdnica, PL.

(540)



Kolor znaku: szaro-niebieski, biały

(531) 5.3.11, 27.5.1, 29.1.12

(510), (511) **32** piwo, napoje bezalkoholowe, **33** napoje alkoholowe, wina, wódki.

(111) **221603** (220) 2008 06 30 (210) 342892
 (151) 2009 10 02 (441) 2008 10 13

(732) ANTI Spółka Akcyjna, Wysoka, PL.

(540)



Kolor znaku: zielony, granatowy

(531) 4.5.3, 29.1.12

(510), (511) **36** wynajmowanie pomieszczeń biurowych, zarządzanie i administrowanie nieruchomościami, agencje nieruchomości, dzierżawa nieruchomości, wynajmowanie mieszkań, **37** czyszczenie budynków od zewnątrz, czyszczenie budynków od wewnątrz, układanie nawierzchni dróg, budownictwo mieszkalne, budownictwo przemysłowe, czyszczenie okien, instalacja, konserwacja i naprawa maszyn, układanie nawierzchni dróg, asfaltowanie, wynajem sprzętu budowlanego, wynajem buldożerów, wynajem koparek, budowa i naprawa magazynów, tapetowanie, malowanie, murowane, tynkowanie, **39** przewodniczki, transport samochodowy, wypożyczanie samochodów, **40** unieszkodliwianie i przetwarzanie odpadów, ścinanie i przycinanie drzew i krzewów, **43** hotele i motele, restauracje, stołówki, kawiarnie, przygotowywanie dań (żywność i napoje) na zamówienie oraz ich dostawa, **44** chirurgia drzew, ogrodnictwo krajobrazowe, projektowanie ogrodów, pielęgnacja trawników, **45** ochrona osobista, monitoring systemów bezpieczeństwa i antywłamaniowych.

(111) **221604** (220) 2008 07 07 (210) 343197

(151) 2009 10 29 (441) 2008 10 13

(732) TEVA PHARMACEUTICALS POLSKA Sp. z o.o., Warszawa, PL.

(540) SALBUTEVA

(510), (511) **05** produkty farmaceutyczne, produkty medyczne, leki, dietetyczne środki medyczne i lecznicze, środki wspomagające leczenie, odżywki medyczne, suplementy żywności do celów leczniczych zawarte w tej klasie, preparaty witaminowe, dodatki mineralne do żywności.

(111) **221605** (220) 2008 07 28 (210) 344178

(151) 2009 11 04 (441) 2008 11 10

(732) Alicja Boncalska, Toruń, PL.

(540)



Kolor znaku: beżowy, czarny, czerwony, biały

(531) 26.4.2, 27.5.1, 29.1.14

(510), (511) **25** odzież.

(111) **221606** (220) 2008 07 31 (210) 344320

(151) 2009 11 04 (441) 2008 11 10

(732) „INSTANTA” Spółka z ograniczoną odpowiedzialnością, Żory, PL.

(540) DE MONTRE

(510), (511) **30** kawa, kawa rozpuszczalna.

(111) **221607** (220) 2008 07 02 (210) 344655

(151) 2009 11 03 (441) 2008 10 13

(732) MIX ELECTRONICS Spółka Akcyjna, Skawina, PL.

(540) MIX ELECTRONICS-GWARANCJA ZADOWOLENIA

(510), (511) **07** elektryczne urządzenia gospodarstwa domowego (o ile podlegają one pod klasę 7), szczególnie zaś pralki, zmywarki, prasowalnice, sprzęt kuchenny, elektryczne miksery, elektryczne kralniece, sokowirówki, maszyny do mielenia mięsa, młynki do kawy, pralko-suszarki, wiertarki, ubijaczki elektryczne, odkurzacze, noże elektryczne, **08** elektryczne maszyny do golenia, maszyny do przycinania wąsów oraz wszelkie inne maszyny do strzyżenia włosów, uniwersalne maszyny do cięcia wszystkiego, elektryczne szlifierki noży, przybory elektryczne do depilacji, elektryczne zestawy do manicure, żelazka do karbowania, prostownice do włosów, **09** elektryczne i elektroniczne aparaty i instrumenty (o ile podlegają one pod klasę 9), urządzenia do nagrywania, przegrywania oraz odtwarzania dźwięków oraz/lub obrazów oraz/lub elektronicznie przetwarzanych danych (o ile podlegają one pod klasę 9), szczególnie zaś telewizory, radia, analogowe i cyfrowe magnetofony szpulowe i magnetofony kasetowe, analogowe i cyfrowe odtwarzacze płyt, głośniki, telefony, centrali telefoniczne, komórki (GSM), automatyczne sekretarki, faxy, wzmacniacze, urządzenia alarmowe, krótkofalówki, mikrofony łóżeczkowe do podsłuchu noworodków, anteny, wyżej wymienione urządzenia w wersji przenośnej oraz w wersji do zamontowania w pojazdach samochodowych, mikrofony, słuchawki, kable przyłączeniowe, nośniki zapisów magnetycznych, szczególnie zaś nagrane oraz puste taśmy audio i taśmy video, oraz płyty, płyty CD, baterie i urządzenia do ładowania, aparaty i instrumenty fotograficzne, filmowe i optyczne, szczególnie zaś aparaty zdjęciowe, obiektywy, lornetki, kamery video, kamery filmowe, magnetowidy, wideodrukarki filmy naświetlone, rzutniki, urządzenia do pomiaru natężenia oświetlenia, lampy błyskowe, ekrany dla rzutników, pojemniki na diapozytywy, statywy, torby na sprzęt fotograficzny, anteny wiązkowe, kalkulatory, urządzenia do przetwarzania danych, komputery i komputery przenośne, ekrany, drukarki, urządzenia peryferyjne komputerowe, elektroniczne media i nośniki pamięci, szczególnie zaś dyskietki, płyty CD, płyty CD-ROM, karty pamięci, chipy pamięci, dyski twarde i procesory, klawiatury, myszki komputerowe, joysticki, złącza stykowe, programy komputerowe, gry video jako dodatki

podzespoły do telewizorów, urządzenia do odbioru sygnałów satelitarnych wraz z antenami satelitarnymi, odkurzacze, elektryczne żelazka, wagi, elektroniczne urządzenia pniące, odkurzacze piorące, zgrzewarki folii, radiobudziki, akcesoria do pojazdów samochodowych a szczególnie kable ułatwiające rozruch pojazdów samochodowych, gaśnice, trójkąty ostrzegawcze, urządzenia zamykające, elektroniczne wyświetlacze i sygnalizatory funkcji silnika, elektroniczne urządzenia do aktywnego kierowania prędkością pojazdu, elektroniczne urządzenia do sterowania stanem gotowości silnika przy postoju na światłach, baterie, akumulatory do baterii, urządzenia do otwierania szyb, blokady centralne, przełączniki, przekaźniki, bezpieczniki, małe instrumenty sygnalizujące warunki atmosferyczne na drodze, szczególnie zaś urządzenia do pomiaru wysokości, urządzenia do pomiaru temperatury zewnętrznej, reflektory, odkurzacze, urządzenia do sprawdzania stanu silnika, elektryczne zabezpieczenia przed kradzieżą, urządzenia nawigacyjne, procesory CPU, odbiorniki radiowe, elektryczne urządzenia liczące i sortujące pieniądze, gry komputerowe, **10** urządzenia do wykonywania masażu, **11** elektryczne urządzenia gospodarstwa domowego i elektryczne urządzenia kuchenne, szczególnie zaś suszarki do rąk, suszarki do włosów, urządzenia grzewcze, urządzenia do solarium, urządzenia klimatyzacyjne, nawilżacze powietrza, urządzenia do czyszczenia (filtrowania) powietrza, urządzenia do dezynfekcji, zbiorniki na gorącą wodę (bojlery), ekspresy do parzenia kawy, wentylatory do klimatyzacji, pralko-suszarki, urządzenia do ogrzewania stóp, maszyny do lodów, zlewozmywaki, okapy kuchenne, lampy, żarówki, sprzęt kuchenny, szczególnie zaś kucharki gazowe, kucharki elektryczne, płyty kuchenne, mikrofalówki, tostery, lodówki, zamrażarki, podgrzewacze wody, grille, frytownice, maszyny do gotowania jajek, akcesoria do pojazdów samochodowych, a szczególnie lampy ostrzegawcze o przerywanym świeceniu, zespoły oświetlenia dla samochodów ciężarowych, przewietrzniki, reflektory drogowe długie, reflektory przeciwmgielne, lampy biurkowe, lampki do czytania, lampki tablicy rozdzielczej, lampy stojące, lampy zapasowe, **14** zegary i zegarki elektryczne, **21** elektryczne urządzenia do pielęgnacji jamy ustnej, w tym szczoteczki do mycia zębów, grille kuchenne, elektryczne grzebienie, **35** świadczenie usług menedżerskich i administracyjnych dla przedsiębiorstw, które sprzedają elektroniczne sprzęty i elektroniczne urządzenia wszelkiego rodzaju w hipermarketach, sklepach, udostępnianie ofert osób trzecich, dotyczących sprzedaży towarów i usług wszelkiego rodzaju, pośredniczenie w zawieraniu umów dotyczących nabycia i sprzedaży towarów i usług wszelkiego rodzaju, umożliwienie zamówienia i rezerwacji towarów i usług wszelkiego rodzaju, świadczenie wszystkich wymienionych powyżej usług osobom trzecim poprzez elektroniczne sieci danych, szczególnie zaś przez Internet, świadczenie usług oferenta on-line, czyli zbieranie i udostępnianie i przesyłanie informacji, tekstów, rysunków i zdjęć, dotyczących towarów i usług, reklama za pośrednictwem sieci komputerowej, rozpowszechnianie ogłoszeń reklamowych, wyszukiwanie w komputerowych bazach danych, **37** montaż i naprawa urządzeń elektrycznych i elektronicznych i usługi z tym związane, **39** dostarczanie towarów, w tym dostarczanie towarów zamówionych korespondencyjnie, **42** doradztwo w sprawach sprzętu komputerowego oraz wszelkiego rodzaju sprzętu elektronicznego i elektrycznego.

(111) **221608** (220) 2008 08 14 (210) 344878
(151) 2009 11 05 (441) 2008 11 24

(732) International Tobacco Machinery Poland Spółka z o.o.,
Radom, PL.
(540) MFM

(510), (511) **07** maszyny do produkcji papierosów i/lub filtrów do papierosów na skalę przemysłową.

(111) **221609** (220) 2008 10 23 (210) 347785
(151) 2009 09 08 (441) 2009 02 02

(732) „MEDICA LIFE POLSKA” Rafał Ostrowski,
Ostrowiec Świętokrzyski, PL.
(540) SCHUMANNBRAND

(510), (511) **21** przybory kuchenne i gospodarstwa domowego, wykonane nie z metali szlachetnych oraz przybory kuchenne nieelektryczne i sprzęt kuchenny nieelektryczny, w tym: cedzaki, cukiernice, durszlaki, tarki, filiżanki, serwisy do herbaty, łopatkę, miski, patelnie, patelnie do smażenia, patery, garnki, pokrywy do garnków, przy-

krywki (zamknięcia) do garnków, naczynia, pokrywy do naczyń, rondle, tygielki, komplety garnków kuchennych, garnki do gotowania na parze, garnki utrzymujące ciepło, kuchenne grille, roboty kuchenne, szybkwary; pojemniki do użytku w domu lub w kuchni, pojemniki na żywność termoizolacyjne.

(111) **221610** (220) 2006 09 28 (210) 315983
(151) 2009 11 03 (441) 2007 01 08

(732) „EKOINSTAL” Spółka Jawna Jarosław Stefanowski,
Andrzej Szewczyk, Skierniewice, PL.
(540)



Kolor znaku: żółty, czerwony, granatowy

(531) 26.4.2, 26.11.1, 27.5.1, 29.1.13

(510), (511) **06** metalowe materiały budowlane, drobne wyroby metalowe, **11** urządzenia grzewcze, hydrauliczne, gazowe, kanalizacyjne, elementy grzejne, grzejniki elektryczne, **35** sprzedaż towarów zamieszczonych w wykazie: metalowe materiały budowlane, drobne wyroby metalowe, urządzenia grzewcze, hydrauliczne, gazowe, kanalizacyjne, elementy grzejne, grzejniki elektryczne, **37** usługi wykonywania instalacji hydraulicznych, nadzór budowlany, naprawa urządzeń klimatyzacyjnych, wentylacyjnych, gazowych, grzewczych, hydraulicznych.

(111) **221611** (220) 2006 10 31 (210) 317427
(151) 2009 11 03 (441) 2007 02 05

(732) Przedsiębiorstwo Wielobranżowe „SPOMET” Spółka Jawna
Andrzej Nowotarski, Jan Mędrzak, Marek Adamczyk,
Jacek Kamiński, Bielsko-Biała, PL.
(540)



Kolor znaku: czerwony, ciemnoczerwony, złoty, biały, żółty

(531) 27.5.1, 29.1.14

(510), (511) **30** wyroby cukiernicze-ciastka, draże czekoladowe, draże orzechowe, pralinki, trufle w czekoladzie, owoce w czekoladzie, śkaczące, wafle, pieczywo cukiernicze.

(111) **221612** (220) 2007 05 22 (210) 325564
(151) 2009 08 18 (441) 2007 09 03

(732) SANITEC KOŁO Spółka z o.o., Koło, PL.
(540)

SIMPLO

(531) 27.5.1

(510), (511) **35** usługi w zakresie sprzedaży w hurtowni, sklepach oraz poprzez Internet brodzików i osprzętu do brodzików.

(111) **221613** (220) 2007 10 11 (210) 331318
(151) 2009 08 17 (441) 2008 01 21

(732) „MISSLAND” Sp. z o.o., Warszawa, PL.
(540) mister polski

(510), (511) **03** kosmetyki, artykuły perfumeryjne, mydła, szampony, środki czystości stosowane w gospodarstwie domowym, toaletowe środki czystości, środki piorące, **16** papier, tektura i wyroby z tych materiałów, afisze, albumy, dekoracje teatralne, fotografie, kalendarze, papeteria, karty do gry, notesy, wieczne pióra, podstawki do długopisów i ołówków, zakładki do książek, kartki okolicznościowe, bielizna stołowa papierowa, chusteczki do nosa papierowe, papierowe chusteczki do demakijażu, jednorazowe pieluszki dla niemowląt, papier higieniczny, ręczniki papierowe, papier i folia do pakowania, artykuły biurowe, **35** usługi w zakresie prowadzenia agencji reklamowych, dystrybucja i rozpowszechnianie materiałów reklamowych, reklamowanie całokształtu usług reklamowych, pośrednictwo handlowe, prowadzenie negocjacji handlowych, organizowanie wystaw handlowych i reklamowych, **41** szkolenie modelek, hostess, fotomodelek, organizacja krajowych i międzynarodowych konkursów piękności, pokazy mody, organizowanie imprez artystycznych i estradowych, reportaże fotograficzne, **42** doradztwo zawodowe w zakresie konkursów piękności, pokazów mody, imprez artystycznych i estradowych, **44** salony piękności, **45** administrowanie prawami autorskimi.

(111) **221614** (220) 2007 11 08 (210) 332538
 (151) 2009 09 01 (441) 2008 02 18
 (732) Andrzej Wachowski, Chróścina, PL.
 (540)



Kolor znaku: srebrny, pomarańczowy, czarny
 (531) 18.1.21, 27.5.1, 29.1.13
 (510), (511) **35** organizowanie wystaw w celach handlowych lub reklamowych, **41** produkcja programów radiowych i telewizyjnych, organizowanie i prowadzenie zjazdów.

(111) **221615** (220) 2008 01 25 (210) 335637
 (151) 2009 08 17 (441) 2008 04 28
 (732) „iCOMP.pl” Łukasz Juszczak i Jarosław Padula Spółka Jawna, Dzierżonów, PL.; „Maxcomp.pl” Piotr Obersztalski, Wrocław, PL.
 (540)



Kolor znaku: niebieski i odcienie, żółty, biały, czarny
 (531) 26.4.1, 26.4.16, 27.5.1, 29.1.14
 (510), (511) **02** pojemniki z tuszem, tonery do drukarek i fotokopiarek, **09** urządzenia do czyszczenia płyt akustycznych, aparaty fotograficzne, audiowizualne urządzenia dydaktyczne do nauczania, urządzenia do ładowania baterii, bezpieczniki elektryczności, urządzenia do czyszczenia dysków nagranych dźwiękiem, czytniki (informatyka), czytniki kodów kreskowych, czytniki znaków optycznych, dystrybutory dysków komputerowych, dyski magnetyczne, dyski do rejestracji dźwięku, dyski obliczeniowe, napędy dyskowe, urządzenia do transmisji dźwięku, ekrany projekcyjne, elektroniczne pióra świetlne (ekranopisy), materiały na przewody do sieci elektrycznych (druły, kable), przewody elektryczne, transformatory elektryczne, głośniki, tuby na głośniki tubowe, gniazdka, wtyczki i inne kontakty elektryczne, urządzenia do gier działające wyłącznie z odbiornikiem telewizyjnym, kamery filmowe, automatyczne urządzenia do kierowania pojazdami, kodery magnetyczne, dyski kompaktowe optyczne, dyski kompaktowe audio-video, odtwarzacze płyt kom-

paktowych, klawiatury komputerowe, pamięci komputerowe, programy komputerowe nagrane, programy komputerowe software ładowalne, programy gier komputerowych, programy sterujące komputerowe systemu operacyjnego nagrane, komputerowe urządzenia peryferyjne, software oprogramowanie stałe komputerowe nagrane, komputery, drukarki do komputerów, komputery przenośne podręczne, **28** gry automatyczne inne niż telewizyjne, urządzenia do gier elektronicznych innych niż telewizyjne.

(551) wspólne prawo ochronne

(111) **221616** (220) 2008 03 20 (210) 338506
 (151) 2009 09 23 (441) 2008 06 23
 (732) Lidl Stiftung & Co. KG, Neckarsulm, DE.
 (540)



Kolor znaku: zielony, biały, złoty
 (531) 26.1.2, 27.5.1, 29.1.13
 (510), (511) **29** mięso, produkty mięsne, kiełbasa, wędliny, konserwowane mięso i kiełbasa, galaretki mięsne, ekstrakty mięsne, gotowe posiłki składające się głównie z produktów mięsnych, wędlin, warzyw.

(111) **221617** (220) 2008 04 03 (210) 339115
 (151) 2009 10 28 (441) 2008 07 07
 (732) VKR Holding A/S, Hørsholm, DK.

(540) WIOSKA OKIENNA

(510), (511) **06** metalowe drzwi i okna, **19** niemetalowe drzwi i okna, **35** usługi w zakresie rekrutacji; usługi pośrednictwa pracy tymczasowej, **41** organizowanie oraz prowadzenie konferencji; organizowanie oraz prowadzenie seminariów; organizowanie oraz prowadzenie warsztatów pracy; usługi w zakresie prowadzenia kursów korespondencyjnych; usługi w zakresie świadczenia informacji edukacyjnej; usługi edukacyjne; usługi w zakresie szkoleń praktycznych; usługi w zakresie tłumaczeń.

(111) **221618** (220) 2008 04 04 (210) 339147
 (151) 2009 08 12 (441) 2008 07 07
 (732) AGROS NOVA Spółka z o.o., Warszawa, PL.
 (540)



Kolor znaku: biały, beżowy, oranżowy i odcienie, czerwony i odcienie, bordowy, brunatny, jasnozielony, zielony i odcienie, szary
 (531) 5.7.24, 5.9.24, 27.5.1, 29.1.15
 (510), (511) **32** napoje bezalkoholowe; soki, nektary i napoje owocowe, wieloowocowe, warzywno-owocowe, warzywne oraz wielowarzywne, ewentualnie aromatyzowane, zwłaszcza z dodatkiem przypraw, przecierowe soki i napoje owocowe, wieloowocowe, warzywno-owocowe, warzywne oraz wielowarzywne, soki i napoje, w tym przecierowe, owocowe, warzywne oraz warzywno-owocowe z dodatkiem mikro-i/lub makroelementów i/lub witamin; soki wysokosłodzone; wody stołowe, mineralne i smakowe; napoje musujące; napoje izotoniczne i energetyczne; produkty do wytwarzania napojów: wyciągi, esencje, koncentraty, zaprawy i syropy; napoje instant zawarte w tej klasie, proszki i pastylki do otrzymywania napojów musujących.

(111) **221619** (220) 2008 04 07 (210) 339239
 (151) 2009 08 17 (441) 2008 07 21
 (732) Instytut SUMERO-CYFROLOGII Wiedzy XXII Wieku
 Marek Górniak, Budzyń, PL.

(540)



SUMERO - CYFROLOGIA

(531) 24.11.3, 27.5.1

(510), (511) **41** edukacja pozaszkolna, szkolenia, **44** usługi paramedyczne, bioenergoterapia, **45** ustalanie horoskopów, cyfrologia.(111) **221620** (220) 2008 04 21 (210) 339884

(151) 2009 09 14 (441) 2008 08 04

(732) NETTO Spółka z o.o., Motaniec, PL.

(540) Sun Cruiser

(510), (511) **30** herbata mrożona.(111) **221621** (220) 2008 04 21 (210) 339885

(151) 2009 09 14 (441) 2008 08 04

(732) NETTO Spółka z o.o., Motaniec, PL.

(540) FRUITYWAY

(510), (511) **32** soki owocowe i warzywne.(111) **221622** (220) 2008 04 21 (210) 339908

(151) 2009 09 14 (441) 2008 08 04

(732) CLIMA GOLD Spółka Jawna Wojciech Bielański
Piotr Machalski, Reda, PL.

(540)



Kolor znaku: ciemnoszary, pomarańczowy, biały

(531) 26.1.2, 26.2.1, 27.5.1, 29.1.13

(510), (511) **11** aparaty i urządzenia grzewcze, wentylacyjne, klimatyzacyjne i chłodnicze w tym: centrale klimatyzacyjne kompaktowe, sekcyjne, dachowe, nawiewno-wyciągowe z układami odzysku ciepła i wymiennikami glikolowymi, krzyżowymi lub obrotowymi, aparaty grzewczo-wentylacyjne, układy automatyki kontrolno-pomiarowej, kompaktowe układy zasilająco-regulacyjne czynnika grzewczego, **37** montaż instalacji wentylacyjnych, montaż urządzeń wentylacyjnych, klimatyzacyjnych i grzewczo-wentylacyjnych, montaż automatyki z tego zakresu, nadzór, rozruch i regulacja instalacji, naprawa urządzeń, **42** usługi projektowo-konstrukcyjne z zakresu urządzeń wentylacyjnych, klimatyzacyjnych i grzewczo-wentylacyjnych, ekspertyzy, opinie, pomiary instalacji i urządzeń z zakresu wydajności, temperatury i wilgotności powietrza, mocy wentylatora i poziomu mocy akustycznej.(111) **221623** (220) 2008 04 30 (210) 340351

(151) 2009 11 05 (441) 2008 08 04

(732) „DE LUXE” Elżbieta Molek, Łódź, PL.

(540)



Kolor znaku: żółty, czarny

(531) 27.5.1, 29.1.12

(510), (511) **25** odzież, w tym odzież sportowa.(111) **221624** (220) 2008 05 09 (210) 340692

(151) 2009 08 11 (441) 2008 08 18

(732) P.P.H.U. Zbigniew Jędruszewski, Lublin, PL.

(540)



Kolor znaku: niebieski, czerwony

(531) 2.9.14, 26.2.1, 27.5.1, 29.1.12

(510), (511) **20** meble i osprzęt do mebli, meble z urządzeniami elektronicznymi, **37** prace budowlane, remontowe, instalacyjne, wykończeniowe, usuwanie barier architektonicznych dla osób niepełnosprawnych, montaż mebli, instalacja i naprawa urządzeń, montaż wyposażenia domowego, instalacja białego montażu, instalacja hydrauliczna, instalacja kolektorów słonecznych, **42** projektowanie i aranżacja wnętrz, opracowywanie projektów technicznych, technologicznych, prace badawczo-rozwojowe, badania w dziedzinie mechaniki, elektrotechniki, badanie i testowanie prototypów urządzeń, doradztwo budowlane.(111) **221625** (220) 2008 06 02 (210) 341582

(151) 2009 09 03 (441) 2008 09 15

(732) Aspel S.A., Zabierzów, PL.

(540) ASPELMAC

(510), (511) **09** programy komputerowe medyczne do badania, monitorowania i stymulowania czynności życiowych, programy komputerowe medyczne do badania elektrokardiograficznego (EKG) i elektroencefalograficznego (EEG), komputery wraz z urządzeniami zewnętrznymi peryferyjnymi jak monitory, drukarki, identyfikacja osób, karty magnetyczne, **10** aparatura medyczna, instrumenty medyczne, systemy elektrokardiografii (EKG) i elektroencefalografii (EEG), urządzenia do badania EKG i EEG, części i moduły urządzeń do badania EKG i EEG, kardiomonitoring, rejestratory, urządzenia do monitorowania i stymulowania czynności życiowych, urządzenia medyczne telemetryczne; urządzenia i wyposażenie do celów medycznych i rehabilitacyjnych, meble specjalne do celów medycznych, przybory na instrumenty medyczne, **38** usługi z zakresu przesyłania informacji, przesyłanie informacji głosowej, tekstowej i obrazowej poprzez sieć komputerową przewodową lub światłowodową, wypożyczenie urządzeń i aparatury do przesyłania informacji, wypożyczalnia telefonów.(111) **221626** (220) 2008 06 03 (210) 341684

(151) 2009 09 08 (441) 2008 09 15

(732) Przedsiębiorstwo Produkcyjno-Usługowo-Handlowe
Feliaks Naglak, Koźmin Wlkp., PL.

(540)



Kolor znaku: biały, niebieski, czarny

(531) 18.1.7, 18.1.8, 27.5.1, 29.1.4

(510), (511) **12** pojazdy lądowe, traktory, przyczepy do pojazdów i traktorów, wózki transportowe i podnośnikowe, kabiny do pojazdów lądowych, traktorów, środków transportu, maszyn budowlanych, wózków widłowych i maszyn rolniczych o samodzielnym napędzie, obudowy traktorów, obudowy części pojazdów lądowych inne niż silników, pokrowce, maski silników, mechanizmy napędu do traktorów, wały napędowe do pojazdów lądowych, podwozia pojazdów i traktorów, szyby do pojazdów i traktorów, wycieraczki do szyb, siedzenia do traktorów, deski rozdzielcze do traktorów, tapicerka do traktorów, opony, koła do pojazdów, progi do pojazdów, błotniki do traktorów, hamulce, drzwi, kierownice, obręcze kół, pia-

sty kół, hamulce, resory, lampy, kierunkowskazy, silniki, lusterka, **37** usługi montażu, konserwacji i naprawy pojazdów lądowych, traktorów, środków transportu i maszyn budowlanych, usługi naprawy i konserwacji pojazdów lądowych, traktorów, środków transportu, maszyn budowlanych i maszyn rolniczych, usługi wulkanizacyjne, instalacja i naprawa urządzeń klimatyzacyjnych w pojazdach rolniczych.

(111) **221627** (220) 2008 06 04 (210) 341735
 (151) 2009 09 08 (441) 2008 09 15
 (732) „VOLANTIS” Grzegorz Szczypek, Wola Władysławowska, PL.
 (540)



(531) 26.3.4, 27.5.1
 (510), (511) **14** zegary, zegarki, budziki, części do zegarów, zegarków i budzików, paski do zegarków, bransolety do zegarków, łańcuszki do zegarków, etui do zegarków, obudowy zegarów, zegary wahadłowe, biżuteria.

(111) **221628** (220) 2008 06 12 (210) 342070
 (151) 2009 10 28 (441) 2008 09 15
 (732) OCEANIC Spółka Akcyjna, Sopot, PL.
 (540) AA PRESTIGE DIAMOND SKIN
 (510), (511) **03** produkty kosmetyczne, **05** preparaty farmaceutyczne.

(111) **221629** (220) 2008 06 12 (210) 342103
 (151) 2009 10 21 (441) 2008 09 15
 (732) Rafał Pawliński, Pruszków, PL.
 (540) KLUBOBUS
 (510), (511) **39** transport pasażerski, **41** rozrywka.

(111) **221630** (220) 2008 06 30 (210) 342851
 (151) 2009 10 02 (441) 2008 10 13
 (732) ITAS Michał Grzywacz, Warszawa, PL.
 (540)



Kolor znaku: jasnozielony, szary
 (531) 5.5.20, 26.2.1, 27.5.1, 29.1.12
 (510), (511) **35** pozyskiwanie danych do komputerowych baz danych, systematyzacja danych komputerowych baz danych, komputerowe zarządzanie plikami, sortowanie danych w bazach komputerowych, wyszukiwanie informacji w plikach komputerowych (dla osób trzecich), wyszukiwanie w komputerowych bazach danych, zarządzanie zbiorami informatycznymi, **37** instalowanie, konserwacja i naprawy komputerów, **38** poczta elektroniczna, przesyłanie informacji, przesyłanie informacji tekstowej i obrazowej przy pomocy komputera, **42** administrowanie stronami komputerowymi (sieciowymi), analizy systemów komputerowych, doradztwo w sprawach sprzętu komputerowego, instalacje oprogramowania komputerowego, aktualizacja oprogramowania komputerowego, powielanie oprogramowania komputerowego, programowanie komputerów, konserwacja oprogramowania komputerowego, konwersja danych przez programy komputerowe, projektowanie oprogramowania komputerowego, projektowanie systemów komputerowych, tworzenie i utrzymywanie stron internetowych dla osób trzecich, wypożyczanie oprogramowania komputerowego.

(111) **221631** (220) 2002 06 05 (210) 251192
 (151) 2009 02 25 (441) 2002 12 16
 (732) MPT „PIK” Grzegorz Kasprowicz, Piotr Kasprowicz, Błażej Pawłowski Spółka Jawna, Września, PL.

(540)



Kolor znaku: żółty, granatowy
 (531) 9.1, 26.13, 27.5, 29.1
 (510), (511) **29** mięso, ryby, drób, dziczyzna, mięczaki, skorupiaki, wymienione towary również przyrządzone, wyroby wędliniarskie, mięsne, drobiowe i rybne, kawior, sałatki mięsne, rybne, drobiowe oraz z dziczyzny, pasztety mięsne, drobiowe, z dziczyzny i rybne, ekstrakty mięsne, owoce, warzywa, warzywa strączkowe, mięsny, mięsny owoców i warzyw, sałatki warzywne, wszelkiego rodzaju wyroby z ziemniaków w tym frytki, krokiety, placki ziemniaczane, kluski ziemniaczane, chipsy, paluszki, potrawy gotowe i jako półprodukty, w tym zupy, także zupy w proszku, gotowe potrawy suszone i świeże, galaretki mięsne, owocowe, warzywne, konfitury, jaja, mleko i produkty mleczne w tym mleko pitne, kwaśne mleko, maślanka, jogurt, jogurt owocowy, jogurt z dodatkiem czekolady lub kakao, bezalkoholowe napoje mleczne, kefir, śmietana, twaróg, twarożki owocowe i ziołowe, desery składające się z mleka i dodatków smakowych z żelatyną i/lub skrobią jako środki wiążące, masło topione, sery, również potrawy z sera, chrzan, oleje i tłuszcze jadalne, orzeszki chrupkie, orzeszki preparowane, wszystkie wymienione wyroby również mrożone lub konserwowane, sterylizowane, homogenizowane, **30** kawa, herbata, kakao, czekolada, wyroby czekoladowe, napoje na bazie czekolady, napoje na bazie kakao, napoje na bazie kawy, praliny, również z nadzieniem, cukier, słodycze, cukierki, w tym cukierki karmelowe, miętowe, lizaki, gumy do żucia do celów niemedycejskich, ryż, tapioka, namiastki kawy, pizza, mąka i preparaty zbożowe, łuskane pełne ziarna zbożowe w tym ryż, pszenica, kielki pszenne, mąka kukurydziana, kaszka kukurydziana, siemię lniane, muesli i batony muesli składające się zwłaszcza z płatków zbożowych, suszonych owoców, wyroby cukiernicze, makaron, makarony razowe w tym kluski, lody jadalne, desery lodowe, miód, syrop z melasy, drożdże, proszek do pieczenia, sól, musztarda, ocet, sosy owocowe, sosy do sałatek, przyprawy, mieszanki przypraw korzennych, ziarna pieprzu, słone pieczywo, chipsy zbożowe, wszystkie wymienione wyroby o ile możliwe również mrożone lub konserwowane, sterylizowane, homogenizowane, **32** piwo, wody mineralne i gazowane oraz inne napoje bezalkoholowe, napoje owocowe i soki owocowe, soki warzywne, syropy i inne preparaty do produkcji napojów, napoje z serwatki, napoje w proszku, **39** konfekcjonowanie produktów, transport samochodowy towarów.

(111) **221632** (220) 2006 09 06 (210) 315203
 (151) 2009 10 14 (441) 2006 12 11
 (732) BELUPO-Lijekovi i kozmetika d.d., Koprivnica, HR.
 (540) ZOLTEX
 (510), (511) **05** produkty farmaceutyczne, produkty stosowane przy leczeniu chorób i zaburzeń żołądkowo-jelitowych.

(111) **221633** (220) 2006 09 14 (210) 315478
 (151) 2009 10 14 (441) 2006 12 27
 (732) „Oxford Educational” Sp. z o.o., Słupsk, PL.
 (540)



Kolor znaku: czerwony, biały, ciemnoniebieski, turkusowy
 (531) 7.1.6, 7.3.11, 7.11.25, 27.5.1, 29.1.14
 (510), (511) **16** książki, czasopisma.

(111) **221634** (220) 2007 05 14 (210) 325174
 (151) 2009 08 17 (441) 2007 08 20
 (732) P. P. P. TV „Mrówka Cała” Lidia Niedźwiedzka-Owsiak,
 Warszawa, PL.

(540) OTV
 (510), (511) **09** programy telewizyjne, filmy, audycje radiowe utrwalone w formie zapisanej taśmy filmowej, taśmy video, taśmy magnetycznej, dysków optycznych w wersji przystosowanej do odtwarzania w komputerach multimedialnych, zapisane nośniki obrazu i dźwięku, **16** kalendarze, foldery, prospekty, afisze, plakaty, fotografie, nalepki, publikacje drukowane, czasopisma, książki, broszury, materiały piśmienne, papeterie, torby do pakowania z papieru i tworzyw sztucznych, materiały szkoleniowe i instruktażowe, znaczki pocztowe, długopisy, ołówki, obwoluty papierowe na dokumenty, obwoluty papierowe na dyski kompaktowe audio-video, **21** kubki, szklanki, **25** koszulki, T-shirty, czapki, czapki z daszkiem, daszki do ochrony przed słońcem, chustki na głowę, bandany na szyję, okrycia wierzchnie, **36** zbiórki funduszy na cele dobroczynne, **38** usługi w zakresie agencji informacyjnej: zbieranie i rozpowszechnianie informacji, usługi w zakresie rozpowszechniania programów telewizyjnych, reportaży, filmów dokumentalnych i fabularnych, widowisk rozrywkowych i sportowych, usługi w zakresie: emisji telewizyjnej, obsługi przekazu dźwięku i obrazu, usługi w zakresie: obsługi przekazu cyfrowego, organizowania systemów transmisyjnych dźwięku, obrazu i sygnału cyfrowego, rozpowszechniania programów i informacji za pośrednictwem sieci informatycznych-internetu, udostępnianie informacji w systemie on-line, **41** usługi w zakresie rozrywki: organizacja rozrywkowych widowisk telewizyjnych, produkcja filmów dokumentalnych, reportaży, programów telewizyjnych, organizacji teleturniejów i konkursów, usługi w zakresie wynajmowania studia nagraniowego, filmowego, usługi w zakresie organizacji i produkcji nagrań filmowych, dźwiękowych, usługi wydawnicze-publikowanie książek i innych materiałów drukowanych, usługi w zakresie obsługi technicznej i menedżerskiej produkcji telewizyjnej i filmowej, organizowanie koncertów, festiwali muzycznych, imprez plenerowych, produkcja filmów, publikowanie tekstów innych niż reklamowe, **45** usługi w zakresie administrowania prawami własności intelektualnej, udzielania licencji dotyczących własności intelektualnej, pośrednictwa w obrocie prawami własności intelektualnej.

(111) **221635** (220) 2007 05 14 (210) 325194
 (151) 2008 12 29 (441) 2007 08 20
 (732) Webtel Sp. z o.o., Warszawa, PL.
 (540)



Kolor znaku: biały, jasnoniebieski, granatowy

(531) 24.17.25, 27.5.1, 29.1.12
 (510), (511) **35** usługi w zakresie: badania rynku, komputerowego zarządzania plikami, pozyskiwania danych do komputerowych baz danych, systematyzacji danych w komputerowych bazach danych, usługi reklamy, w tym reklama za pośrednictwem sieci komputerowej, usługi dystrybucji materiałów reklamowych: próbek, druków, prospektów, broszur, usługi wyszukiwania informacji w komputerowych bazach danych dla osób trzecich, **41** usługi w zakresie: organizowania konkursów edukacyjnych lub rozrywkowych, organizowanie loterii, **42** usługi w zakresie: powielania oprogramowania komputerowego, instalacji oprogramowania komputerowego, aktualizacji oprogramowania komputerowego, konserwacji oprogramowania komputerowego, projektowania oprogramowania komputerowego; usługi doradztwa w zakresie: sprzętu komputerowego i projektowania oprogramowania komputerowego; usługi w zakresie: administrowania stronami komputerowymi, projektowania systemów komputerowych, tworzenia i utrzymywania stron komputerowych.

(111) **221636** (220) 2007 08 17 (210) 329005
 (151) 2009 11 03 (441) 2007 11 26

(732) „TABUK POLAND” Spółka z ograniczoną odpowiedzialnością,
 Warszawa, PL.

(540) NEUROPLEX
 (510), (511) **03** kosmetyki, **05** preparaty farmaceutyczne.

(111) **221637** (220) 2008 01 10 (210) 335015
 (151) 2009 09 03 (441) 2008 04 14
 (732) Sławomir Dębowski, Warszawa, PL.
 (540)



Kolor znaku: niebieski

(531) 1.1.1, 1.5.2, 27.5.1, 29.1.4
 (510), (511) **04** oświetleniowe materiały, **09** baterie elektryczne, bezpieczniki topikowe, automatyczne, elektryczne instalacje, kable elektryczne, przewody elektryczne, światłowody kable rozdzielcze szafy, skrzynki, obudowy, skrzynki do przyłączy elektrycznych, sterownicze tablice, wyłączniki elektryczne, osprzęt elektroinstalacyjny, zaciski przewodów, złączki i złącza elektryczne, **11** lampy elektryczne, uliczne, parkowe, ogrodowe, oświetleniowe, żarówki elektryczne, oświetleniowe, fotograficzne, żarniki do lamp elektrycznych, **17** taśmy izolacyjne, **35** sprzedaż hurtowa i detaliczna artykułów elektrotechnicznych i elektronicznych, sprzedaż hurtowa i detaliczna artykułów telekomunikacyjnych i informatycznych, doradztwo specjalistyczne w sprawach działalności gospodarczej, organizowanie wystaw w celach handlowych i reklamowych, **39** dostarczanie towarów.

(111) **221638** (220) 2008 01 28 (210) 335700
 (151) 2009 10 14 (441) 2008 05 12
 (732) Centrum Filmowe ATV Film Jerzy Dworczyk, Łódź, PL.
 (540) galeria twarzy

(510), (511) **35** usługi agencji reklamowych, fotokopiowanie, rozpowszechnianie ogłoszeń reklamowych, reklama za pośrednictwem sieci komputerowej, wynajmowanie powierzchni na cele reklamowe, produkcja reklam radiowych i telewizyjnych, **38** usługi agencji informacyjnej, prasowej, przesyłanie informacji, przesyłanie informacji tekstowej i obrazowej przy pomocy komputera, **40** wywoływanie filmów i wykonywanie odbitek fotograficznych, kopiowanie zdjęć, **41** usługi agencji modeli do pozowania, usługi artystów teatralnych, produkcja filmów, montaż programów radiowych i telewizyjnych, organizowanie konkursów piękności, prowadzenie studia filmowego, usługi w zakresie fotografowania i wykonywania zdjęć, **42** projektowanie mody.

(111) **221639** (220) 2008 01 28 (210) 335773
 (151) 2009 08 21 (441) 2008 05 12
 (732) POLKOMTEL Spółka Akcyjna, Warszawa, PL.

(540) cafe plus
 (510), (511) **09** aparaty, przewody i słuchawki telefoniczne; automaty sprzedające i mechanizmy do urządzeń uruchamianych przez wrzucenie monety lub żetonu; kasy rejestrujące; komputery i sprzęt przetwarzający dane; magnetyczne nośniki danych; maszyny liczące, płyty (dyski) z nagraniami; urządzenia do gaszenia ognia; urządzenia do nagrywania, transmisji, reprodukcji danych, dźwięku lub obrazu; urządzenia i przyrządy naukowe, żeglarskie, geodezyjne, elektryczne, kinematograficzne, optyczne, wagowe, pomiarowe, sygnalizacyjne, kontrolne, do ratowania życia, do celów dydaktycznych, **35** usługi polegające na: rejestrowaniu, sporządzaniu odpisów, składzie, kompilacji, transmisji, transkrypcji, systematyzacji pisemnych informacji (komunikatów) oraz rejestrowaniu a także wykorzystaniu lub kompilacji danych matematycznych lub statystycznych oraz zarządzaniu zbiorami informatycznymi; informacja o działalności gospodarczej, handlu, reklamie, promocji, lokalizacji obiektów, agencje informacji handlowej; usługi w zakresie: reklamy, badania rynku, telefonicznego udzielania informacji, organizacji wystaw lub targów handlowych i reklamowych, pośrednictwa w zawieraniu

umów kupna-sprzedaży poprzez telefon i Internet, obsługa klientów przy wykorzystaniu sieci Internet umożliwiająca dostarczanie klientom informacji oraz otrzymywaniu informacji od klientów; usługi telekomunikacyjne świadczone on-line polegające na umożliwieniu osobom trzecim: zlecenia i świadczenia różnych usług, zawierania umów cywilnych, w szczególności handlowych oraz z osobami fizycznymi, umów pośrednictwa w zakresie dysponowania towarami lub świadczenia usług, umów kupna-sprzedaży, wykonywania umów cywilnych; prowadzenie elektronicznego serwisu informacji typu on-line polegające na tworzeniu, utrzymywaniu i rozbudowie baz danych; prowadzenie sprzedaży towarów: apaszki jedwabne, antystresery, baloniki, bandanki, banery, bezrękawki, bloczki post-it, bluzy, bombki, breloczki, chorągiewki, clipboardy, czapki, daszki, długopisy, elektroniczne urządzenia do tłumaczeń językowych, elektroniczne urządzenia ze słownikiem, etui skórzane na długopisy, etui skórzane na wizytówki, fido-dido, flagi, galanteria odzieżowa damska i męska, galanteria skórzana, galanteria papierowa, joja, kalendarze, kalkulatory, kapelusze, karafki, konstrukcje dmuchane i balony, kosmetyczki, kosmetyki, koszulki polo, krawaty, krzeselka, kubki, kurtki, latawce, linijki, maskotki, materiały biurowe i szkolne, medale, pudełka, naklejki i nalepki, notesy, obrusy, odtwarzacze płyt kompaktowych i kaset, ołówki, opakowania na napoje, organizery, otwieracze do butelek, pałeczki chińskie, papiery pakowe, parasole, parasolki, parawany, para jedwabne, piłki, piórniki, plecaki, płotki, podkładki pod kubki, kieliszki i szklanki, podkładki pod mysz, pokrowce na telefony, pompony, portfele, postery, potykacze, radioodbiorniki, rękawiczki, ręczniki, sakwy rowerowe, sakwy podróżne, samochodowe osłony przeciwsłoneczne, siatki, skrobaczki do szyb, słodycze, standy, stroje dla personelu, szale, szaliki, świece, tablice, teczki skórzane, terkotki, termosy, tłumacze polsko-angielskie, torby i torebki, torciki, trąbki, T-shirty, wizytowniki, wody perfumowane i perfumy, worki żeglarskie, wyroby ze szkła i porcelany, zabawki, zegary ścienne, zegarki, znaczki z logo, **36** usługi w zakresie: pośrednictwa w zawieraniu umów ubezpieczeniowych poprzez telefon i Internet, sprawdzania stanu konta poprzez telefon i Internet; informacje finansowe i o usługach finansowych, informacja o ubezpieczeniach; usługi telekomunikacyjne świadczone on-line polegające na umożliwieniu: zawierania umów ubezpieczeniowych, kredytowych, bankowych oraz otwierania rachunków bankowych, dokonywania operacji bankowych, dostępu do konta bankowego, **38** usługi telekomunikacyjne; informacja o telekomunikacji, usługach telekomunikacyjnych, elektronicznych i internetowych; przesyłanie informacji; gromadzenie i rozpowszechnianie wiadomości poprzez sieci komunikacyjne, w tym sieć telewizyjną, satelitarną i Internet, agencje informacyjne w zakresie wiadomości i aktualności; usługi rozpowszechniania systemów przekazywania dźwięku i obrazu w łączności radiofonicznej, telegraficznej, telefonicznej, telefonii komórkowej, telefaksowej, w systemie cyfrowym; usługi łączności: radiofonicznej, telegraficznej, telefonicznej, telefonii komórkowej i poprzez Internet, telefaksowej; ustalanie taryf i opłat, obsługa satelitów i przekazów satelitarnych, organizowanie systemów transmisyjnych, przesyłanie dźwięku, obrazu i sms-ów; usługi poczty elektronicznej, usługi zleceń przywoławczych z zastosowaniem radia, telefonu lub innych środków komunikacji elektronicznej; prowadzenie stacji radiowych, telewizyjnych; transmitowanie dźwięku i obrazu; zbieranie i przekazywanie aktualności informacyjnych z wykorzystaniem: multimedialnych, urządzeń telekomunikacyjnych; wypożyczanie telefonów, modemów i innych urządzeń telekomunikacyjnych; obsługa klientów przy wykorzystaniu sieci Internet, prowadzenie elektronicznego serwisu informacji typu on-line polegające na udostępnianiu informacji z możliwością elektronicznego przyjmowania i przekazywania wiadomości; **41** usługi w zakresie nauczania poprzez telefon, Internet, radio i telewizję; informacja o nauczaniu, kształceniu, rozrywce, działalności sportowej i kulturalnej.

(111) **221640** (220) 2008 01 28 (210) 335774
 (151) 2009 08 21 (441) 2008 05 12

(732) POLKOMTEL Spółka Akcyjna, Warszawa, PL.

(540) prawdziwie muzyczny telefon w mixplusie

(510), (511) **09** aparaty, przewody i słuchawki telefoniczne; automaty sprzedające i mechanizmy do urządzeń uruchamianych przez wrzucenie monety lub żetonu; kasy rejestrujące; komputery i sprzęt przetwarzający dane; magnetyczne nośniki danych; maszyny liczące, płyty (dyski) z nagraniami; urządzenia do gaszenia ognia; urzą-

żenia do nagrywania, transmisji, reprodukcji danych, dźwięku lub obrazu; urządzenia i przyrządy naukowe, żeglarskie, geodezyjne, elektryczne, kinematograficzne, optyczne, wagowe, pomiarowe, sygnalizacyjne, kontrolne, do ratowania życia, do celów dydaktycznych, **35** usługi polegające na: rejestrowaniu, sporządzaniu odpisów, składzie, kompilacji, transmisji, transkrypcji, systematyzacji pisemnych informacji (komunikatów) oraz rejestrowaniu a także wykorzystaniu lub kompilacji danych matematycznych lub statystycznych oraz zarządzaniu zbiorami informatycznymi; informacja o działalności gospodarczej, handlu, reklamie, promocji, lokalizacji obiektów, agencje informacji handlowej; usługi w zakresie: reklamy, badania rynku, telefonicznego udzielania informacji, organizacji wystaw lub targów handlowych i reklamowych, pośrednictwa w zawieraniu umów kupna-sprzedaży poprzez telefon i Internet, obsługa klientów przy wykorzystaniu sieci Internet umożliwiająca dostarczanie klientom informacji oraz otrzymywanie informacji od klientów, usługi telekomunikacyjne świadczone on-line polegające na umożliwieniu osobom trzecim: zlecenia i świadczenia różnych usług, zawierania umów cywilnych, w szczególności handlowych oraz z osobami fizycznymi, umów pośrednictwa w zakresie dysponowania towarami lub świadczenia usług, umów kupna-sprzedaży, wykonywania umów cywilnych; prowadzenie elektronicznego serwisu informacji typu on-line polegające na tworzeniu, utrzymywaniu i rozbudowie baz danych, prowadzenie sprzedaży towarów: apaszki jedwabne, antystresery, baloniki, bandanki, banery, bezrękawki, bloczki post-it, bluzy, bombki, breloczki, chorągiewki, clipboardy, czapki, daszki, długopisy, elektroniczne urządzenia do tłumaczeń językowych, elektroniczne urządzenia ze słownikiem, etui skórzane na długopisy, etui skórzane na wizytówki, fido-dido, flagi, galanteria odzieżowa damska i męska, galanteria skórzana, galanteria papierowa, joja, kalendarze, kalkulatory, kapelusze, karafki, konstrukcje dmuchane i balony, kosmetyczki, kosmetyki, koszulki polo, krawaty, krzeselka, kubki, kurtki, latawce, linijki, maskotki, materiały biurowe i szkolne, medale, pudełka, naklejki i nalepki, notesy, obrusy, odtwarzacze płyt kompaktowych i kaset, ołówki, opakowania na napoje, organizery, otwieracze do butelek, pałeczki chińskie, papiery pakowe, parasole, parasolki, parawany, para jedwabne, piłki, piórniki, plecaki, płotki, podkładki pod kubki, kieliszki i szklanki, podkładki pod mysz, pokrowce na telefony, pompony, portfele, postery, potykacze, radioodbiorniki, rękawiczki, ręczniki, sakwy rowerowe, sakwy podróżne, samochodowe osłony przeciwsłoneczne, siatki, skrobaczki do szyb, słodycze, standy, stroje dla personelu, szale, szaliki, świece, tablice, teczki skórzane, terkotki, termosy, tłumacze polsko-angielskie, torby i torebki, torciki, trąbki, T-shirty, wizytowniki, wody perfumowane i perfumy, worki żeglarskie, wyroby ze szkła i porcelany, zabawki, zegary ścienne, zegarki, znaczki z logo, **36** usługi w zakresie: pośrednictwa w zawieraniu umów ubezpieczeniowych poprzez telefon i Internet, sprawdzania stanu konta poprzez telefon i Internet; informacje finansowe i o usługach finansowych, informacja o ubezpieczeniach; usługi telekomunikacyjne świadczone on-line polegające na umożliwieniu: zawierania umów ubezpieczeniowych, kredytowych, bankowych oraz otwierania rachunków bankowych, dokonywania operacji bankowych, dostępu do konta bankowego, **38** usługi telekomunikacyjne; informacja o telekomunikacji, usługach telekomunikacyjnych, elektronicznych i internetowych; przesyłanie informacji; gromadzenie i rozpowszechnianie wiadomości poprzez sieci komunikacyjne, w tym sieć telewizyjną, satelitarną i Internet, agencje informacyjne w zakresie wiadomości i aktualności; usługi rozpowszechniania systemów przekazywania dźwięku i obrazu w łączności radiofonicznej, telegraficznej, telefonicznej, telefonii komórkowej, telefaksowej, w systemie cyfrowym; usługi łączności: radiofonicznej, telegraficznej, telefonicznej, telefonii komórkowej i poprzez Internet, telefaksowej; ustalanie taryf i opłat, obsługa satelitów i przekazów satelitarnych, organizowanie systemów transmisyjnych, przesyłanie dźwięku, obrazu i sms-ów; usługi poczty elektronicznej, usługi zleceń przywoławczych z zastosowaniem radia, telefonu lub innych środków komunikacji elektronicznej; prowadzenie stacji radiowych, telewizyjnych; transmitowanie dźwięku i obrazu; zbieranie i przekazywanie aktualności informacyjnych z wykorzystaniem: multimedialnych, urządzeń telekomunikacyjnych; wypożyczanie telefonów, modemów i innych urządzeń telekomunikacyjnych; obsługa klientów przy wykorzystaniu sieci Internet, prowadzenie elektronicznego serwisu informacji typu on-line polegające na udostępnianiu informacji z możliwością elektronicznego przyjmowania i przekazywania wiadomości; **41** usługi w zakresie nauczania poprzez telefon, Inter-

net, radio i telewizję; informacja o nauczaniu, kształceniu, rozrywce, działalności sportowej i kulturalnej.

(111) **221641** (220) 2008 01 28 (210) 335775
(151) 2009 08 21 (441) 2008 05 12

(732) POLKOMTEL Spółka Akcyjna, Warszawa, PL.

(540) prawdziwie muzyczne telefony w mixplusie
(510), (511) **09** aparaty, przewody i słuchawki telefoniczne; automaty sprzedające i mechanizmy do urządzeń uruchamianych przez wrzucenie monety lub żetonu; kasy rejestrujące; komputery i sprzęt przetwarzający dane; magnetyczne nośniki danych; maszyny liczące, płyty (dyski) z nagraniami; urządzenia do gaszenia ognia; urządzenia do nagrywania, transmisji, reprodukcji danych, dźwięku lub obrazu; urządzenia i przyrządy naukowe, żeglarskie, geodezyjne, elektryczne, kinematograficzne, optyczne, wagowe, pomiarowe, sygnalizacyjne, kontrolne, do ratowania życia, do celów dydaktycznych, **35** usługi polegające na: rejestrowaniu, sporządzaniu odpisów, składzie, kompilacji, transmisji, transkrypcji, systematyzacji pisemnych informacji (komunikatów) oraz rejestrowaniu a także wykorzystaniu lub kompilacji danych matematycznych lub statystycznych oraz zarządzaniu zbiorami informatycznymi; informacja o działalności gospodarczej, handlu, reklamie, promocji, lokalizacji obiektów, agencji informacji handlowej; usługi w zakresie: reklamy, badania rynku, telefonicznego udzielania informacji, organizacji wystaw lub targów handlowych i reklamowych, pośrednictwa w zawieraniu umów kupna-sprzedaży poprzez telefon i Internet, obsługa klientów przy wykorzystaniu sieci Internet umożliwiająca dostarczanie klientom informacji oraz otrzymywanie informacji od klientów; usługi telekomunikacyjne świadczone on-line polegające na umożliwieniu osobom trzecim: zlecenia i świadczenia różnych usług, zawierania umów cywilnych, w szczególności handlowych oraz z osobami fizycznymi, umów pośrednictwa w zakresie dysponowania towarami lub świadczenia usług, umów kupna-sprzedaży, wykonywania umów cywilnych; prowadzenie elektronicznego serwisu informacji typu on-line polegające na tworzeniu, utrzymywaniu i rozbudowie baz danych; prowadzenie sprzedaży towarów: apaszki jedwabne, antystresery, baloniki, bandanki, banery, bezrękawniki, bloczki post-it, bluzy, bombki, breloczki, chorągiewki, clipboardy, czapki, daszki, długopisy, elektroniczne urządzenia do tłumaczeń językowych, elektroniczne urządzenia ze słownikiem, etui skórzane na długopisy, etui skórzane na wizytówki, fido-dido, flagi, galanteria odzieżowa damska i męska, galanteria skórzana, galanteria papierowa, joja, kalendarze, kalkulatory, kapelusze, karafki, konstrukcje dmuchane i balony, kosmetyczki, kosmetyki, koszulki polo, krawaty, krzeselka, kubki, kurtki, latawce, linijki, maskotki, materiały biurowe i szkolne, medale, pudełka, naklejki i nalepki, notesy, obrusy, odtwarzacze płyt kompaktowych i kaset, ołówki, opakowania na napoje, organizery, otwieracze do butelek, pałeczki chińskie, papiery pakowe, parasole, parasolki, parawany, para jedwabne, piłki, piórniki, plecaki, płotki, podkładki pod kubki, kieliszki i szklanki, podkładki pod mysz, pokrowce na telefony, pompony, portfele, postery, potykacze, radioodbiorniki, rękawiczki, ręczniki, sakwy rowerowe, sakwy podróżne, samochodowe osłony przeciwsłoneczne, siatki, skrobaczki do szyb, słodycze, standy, stroje dla personelu, szale, szaliki, świece, tablice, teczki skórzane, terkotki, termosy, tłumacze polsko-angielskie, torby i torebki, torciki, trąbki, T-shirty, wizytowniki, wody perfumowane i perfumy, worki żeglarskie, wyroby ze szkła i porcelany, zabawki, zegary ściennie, zegarki, znaczki z logo, **36** usługi w zakresie: pośrednictwa w zawieraniu umów ubezpieczeniowych poprzez telefon i Internet, sprawdzania stanu konta poprzez telefon i Internet; informacja finansowa i o usługach finansowych, informacja o ubezpieczeniach; usługi telekomunikacyjne świadczone on-line polegające na umożliwieniu: zawierania umów ubezpieczeniowych, kredytowych, bankowych oraz otwierania rachunków bankowych, dokonywania operacji bankowych, dostępu do konta bankowego, **38** usługi telekomunikacyjne; informacja o telekomunikacji, usługach telekomunikacyjnych, elektronicznych i internetowych; przesyłanie informacji; gromadzenie i rozpowszechnianie wiadomości poprzez sieci komunikacyjne, w tym sieć telewizyjną, satelitarną i Internet, agencje informacyjne w zakresie wiadomości i aktualności; usługi rozpowszechniania systemów przekazywania dźwięku i obrazu w łączności radiofonicznej, telegraficznej, telefonicznej, telefonii komórkowej, telefaksowej, w systemie cyfrowym; usługi łączności: radiofonicznej, telegraficznej, telefonicznej, telefonii komórkowej i po-

zez Internet, telefaksowej; ustalanie taryf i opłat, obsługa satelitów i przekazów satelitarnych, organizowanie systemów transmisyjnych, przesyłanie dźwięku, obrazu i sms-ów; usługi poczty elektronicznej, usługi zleceń przywoławczych z zastosowaniem radia, telefonu lub innych środków komunikacji elektronicznej; prowadzenie stacji radiowych, telewizyjnych; transmitowanie dźwięku i obrazu; zbieranie i przekazywanie aktualności informacyjnych z wykorzystaniem: multimedialnych, urządzeń telekomunikacyjnych; wypożyczanie telefonów, modemów i innych urządzeń telekomunikacyjnych; obsługa klientów przy wykorzystaniu sieci Internet; prowadzenie elektronicznego serwisu informacji typu on-line polegające na udostępnianiu informacji z możliwością elektronicznego przyjmowania i przekazywania wiadomości; **41** usługi w zakresie nauczania poprzez telefon, Internet, radio i telewizję; informacja o nauczaniu, kształceniu, rozrywce, działalności sportowej i kulturalnej.

(111) **221642** (220) 2008 01 28 (210) 335776
(151) 2009 08 21 (441) 2008 05 12

(732) POLKOMTEL Spółka Akcyjna, Warszawa, PL.
(540)



(531) 24.17.5, 27.5.1

(510), (511) **09** aparaty, przewody i słuchawki telefoniczne; automaty sprzedające i mechanizmy do urządzeń uruchamianych przez wrzucenie monety lub żetonu; kasy rejestrujące; komputery i sprzęt przetwarzający dane; magnetyczne nośniki danych; maszyny liczące, płyty (dyski) z nagraniami; urządzenia do gaszenia ognia; urządzenia do nagrywania, transmisji, reprodukcji danych, dźwięku lub obrazu; urządzenia i przyrządy naukowe, żeglarskie, geodezyjne, elektryczne, kinematograficzne, optyczne, wagowe, pomiarowe, sygnalizacyjne, kontrolne, do ratowania życia, do celów dydaktycznych, **35** usługi polegające na: rejestrowaniu, sporządzaniu odpisów, składzie, kompilacji, transmisji, transkrypcji, systematyzacji pisemnych informacji (komunikatów) oraz rejestrowaniu a także wykorzystaniu lub kompilacji danych matematycznych lub statystycznych oraz zarządzaniu zbiorami informatycznymi; informacja o działalności gospodarczej, handlu, reklamie, promocji, lokalizacji obiektów, agencji informacji handlowej; usługi w zakresie: reklamy, badania rynku, telefonicznego udzielania informacji, organizacji wystaw lub targów handlowych i reklamowych, pośrednictwa w zawieraniu umów kupna-sprzedaży poprzez telefon i Internet, obsługa klientów przy wykorzystaniu sieci Internet umożliwiająca dostarczanie klientom informacji oraz otrzymywanie informacji od klientów; usługi telekomunikacyjne świadczone on-line polegające na umożliwieniu osobom trzecim: zlecenia i świadczenia różnych usług, zawierania umów cywilnych, w szczególności handlowych oraz z osobami fizycznymi, umów pośrednictwa w zakresie dysponowania towarami lub świadczenia usług, umów kupna-sprzedaży, wykonywania umów cywilnych; prowadzenie elektronicznego serwisu informacji typu on-line polegające na tworzeniu, utrzymywaniu i rozbudowie baz danych; prowadzenie sprzedaży towarów: apaszki jedwabne, antystresery, baloniki, bandanki, banery, bezrękawniki, bloczki post-it, bluzy, bombki, breloczki, chorągiewki, clipboardy, czapki, daszki, długopisy, elektroniczne urządzenia do tłumaczeń językowych, elektroniczne urządzenia ze słownikiem, etui skórzane na długopisy, etui skórzane na wizytówki, fido-dido, flagi, galanteria odzieżowa damska i męska, galanteria skórzana, galanteria papierowa, joja, kalendarze, kalkulatory, kapelusze, karafki, konstrukcje dmuchane i balony, kosmetyczki, kosmetyki, koszulki polo, krawaty, krzeselka, kubki, kurtki, latawce, linijki, maskotki, materiały biurowe i szkolne, medale, pudełka, naklejki i nalepki, notesy, obrusy, odtwarzacze płyt kompaktowych i kaset, ołówki, opakowania na napoje, organizery, otwieracze do butelek, pałeczki chińskie, papiery pakowe, parasole, parasolki, parawany, para jedwabne, piłki, piórniki, plecaki, płotki, podkładki pod kubki, kieliszki i szklanki, podkładki pod mysz, pokrowce na telefony, pompony, portfele, postery, potykacze, radioodbiorniki, rękawiczki, ręczniki, sakwy rowerowe, sakwy podróżne, samochodowe osłony przeciwsłoneczne, siatki, skrobaczki do szyb, słodycze, standy, stroje dla personelu, szale, szaliki, świece, tablice, teczki skórzane, terkotki, termosy, tłumacze polsko-angielskie, torby

i torebki, torciki, trąbki, T-shirty, wizytowniki, wody perfumowane i perfumy, worki żeglarskie, wyroby ze szkła i porcelany, zabawki, zegary ściennie, zegarki, znaczki z logo, **36** usługi w zakresie: pośrednictwa w zawieraniu umów ubezpieczeniowych poprzez telefon i Internet, sprawdzania stanu konta poprzez telefon i Internet; informacje finansowe i o usługach finansowych, informacja o ubezpieczeniach; usługi telekomunikacyjne świadczone on-line polegające na umożliwieniu: zawierania umów ubezpieczeniowych, kredytowych, bankowych oraz otwierania rachunków bankowych, dokonywania operacji bankowych, dostępu do konta bankowego, **38** usługi telekomunikacyjne; informacja o telekomunikacji, usługach telekomunikacyjnych, elektronicznych i internetowych; przesyłanie informacji; gromadzenie i rozpowszechnianie wiadomości poprzez sieci komunikacyjne, w tym sieć telewizyjną, satelitarną i Internet, agencje informacyjne w zakresie wiadomości i aktualności; usługi rozpowszechniania systemów przekazywania dźwięku i obrazu w łączności radiofonicznej, telegraficznej, telefonicznej, telefonii komórkowej, telefaksowej, w systemie cyfrowym; usługi łączności: radiofonicznej, telegraficznej, telefonicznej, telefonii komórkowej i poprzez Internet, telefaksowej; ustalanie taryf i opłat, obsługa satelitów i przekazów satelitarnych, organizowanie systemów transmisyjnych, przesyłanie dźwięku, obrazu i sms-ów; usługi poczty elektronicznej, usługi zleceń przywoławczych z zastosowaniem radia, telefonu lub innych środków komunikacji elektronicznej; prowadzenie stacji radiowych, telewizyjnych; transmitowanie dźwięku i obrazu; zbieranie i przekazywanie aktualności informacyjnych z wykorzystaniem: multimedialnych, urządzeń telekomunikacyjnych; wypożyczanie telefonów, modemów i innych urządzeń telekomunikacyjnych; obsługa klientów przy wykorzystaniu sieci Internet, prowadzenie elektronicznego serwisu informacji typu on-line polegające na udostępnianiu informacji z możliwością elektronicznego przyjmowania i przekazywania wiadomości, **41** usługi w zakresie nauczania poprzez telefon, Internet, radio i telewizję; informacja o nauczaniu, kształceniu, rozrywce, działalności sportowej i kulturalnej.

(111) **221643** (220) 2008 01 28 (210) 335777
 (151) 2009 08 21 (441) 2008 05 12
 (732) POLKOMTEL Spółka Akcyjna, Warszawa, PL.
 (540)

MixPlus

(531) 27.5.1
 (510), (511) **09** aparaty, przewody i słuchawki telefoniczne; automaty sprzedające i mechanizmy do urządzeń uruchamianych przez wrzucenie monety lub żetonu; kasy rejestrujące; komputery i sprzęt przetwarzający dane; magnetyczne nośniki danych; maszyny liczące, płyty (dyski) z nagraniami; urządzenia do gaszenia ognia; urządzenia do nagrywania, transmisji, reprodukcji danych, dźwięku lub obrazu; urządzenia i przyrządy naukowe, żeglarskie, geodezyjne, elektryczne, kinematograficzne, optyczne, wagowe, pomiarowe, sygnalizacyjne, kontrolne, do ratowania życia, do celów dydaktycznych, **35** usługi polegające na: rejestrowaniu, sporządzaniu odpisów, składzie, kompilacji, transmisji, transkrypcji, systematyzacji pisemnych informacji (komunikatów) oraz rejestrowaniu a także wykorzystaniu lub kompilacji danych matematycznych lub statystycznych oraz zarządzaniu zbiorami informatycznymi; informacja o działalności gospodarczej, handlu, reklamie, promocji, lokalizacji obiektów, agencje informacji handlowej; usługi w zakresie: reklamy, badania rynku, telefonicznego udzielania informacji, organizacji wystaw lub targów handlowych i reklamowych, pośrednictwa w zawieraniu umów kupna-sprzedaży poprzez telefon i Internet, obsługa klientów przy wykorzystaniu sieci Internet umożliwiająca dostarczanie klientom informacji oraz otrzymywanie informacji od klientów; usługi telekomunikacyjne świadczone on-line polegające na umożliwieniu osobom trzecim: zlecenia i świadczenia różnych usług, zawierania umów cywilnych, w szczególności handlowych oraz z osobami fizycznymi, umów pośrednictwa w zakresie dysponowania towarami lub świadczenia usług, umów kupna-sprzedaży, wykonywania umów cywilnych; prowadzenie elektronicznego serwisu informacji typu on-line polegające na tworzeniu, utrzymywaniu i rozbudowie baz danych; prowadzenie sprzedaży towarów: apaszki jedwabne, antystresery, baloniki, bandanki, banery, bezrękawki, bloczki post-

-it, bluzy, bombki, breloczki, chorągiewki, clipboardy, czapki, daszki, długopisy, elektroniczne urządzenia do tłumaczeń językowych, elektroniczne urządzenia ze słownikiem, etui skórzane na długopisy, etui skórzane na wizytówki, fido-dido, flagi, galanteria odzieżowa damska i męska, galanteria skórzana, galanteria papierowa, joja, kalendarze, kalkulatory, kapelusze, karafki, konstrukcje dmuchane i balony, kosmetyczki, kosmetyki, koszulki polo, krawaty, krzeselka, kubki, kurtki, latawce, linijki, maskotki, materiały biurowe i szkolne, medale, pudełka, naklejki i nalepki, notesy, obrusy, odtwarzacze płyt kompaktowych i kaset, ołówki, opakowania na napoje, organizery, otwieracze do butelek, pałeczki chińskie, papiery pakowe, parasole, parasolki, parawany, para jedwabne, piłki, piórniki, plecaki, płotki, podkładki pod kubki, kieliszki i szklanki, podkładki pod mysz, pokrowce na telefony, pompony, portfele, postery, potykacze, radioodbiorniki, rękawiczki, ręczniki, sakwy rowerowe, sakwy podróżne, samochodowe osłony przeciwsłoneczne, siatki, skrobaczki do szyb, słodczyce, standy, stroje dla personelu, szale, szaliki, świece, tablice, teczki skórzane, terkotki, termosy, tłumacze polsko-angielskie, torby i torebki, torciki, trąbki, T-shirty, wizytowniki, wody perfumowane i perfumy, worki żeglarskie, wyroby ze szkła i porcelany, zabawki, zegary ściennie, zegarki, znaczki z logo, **36** usługi w zakresie: pośrednictwa w zawieraniu umów ubezpieczeniowych poprzez telefon i Internet, sprawdzania stanu konta poprzez telefon i Internet; informacje finansowe i o usługach finansowych, informacja o ubezpieczeniach; usługi telekomunikacyjne świadczone on-line polegające na umożliwieniu: zawierania umów ubezpieczeniowych, kredytowych, bankowych oraz otwierania rachunków bankowych, dokonywania operacji bankowych, dostępu do konta bankowego, **38** usługi telekomunikacyjne; informacja o telekomunikacji, usługach telekomunikacyjnych, elektronicznych i internetowych; przesyłanie informacji; gromadzenie i rozpowszechnianie wiadomości poprzez sieci komunikacyjne, w tym sieć telewizyjną, satelitarną i Internet, agencje informacyjne w zakresie wiadomości i aktualności; usługi rozpowszechniania systemów przekazywania dźwięku i obrazu w łączności radiofonicznej, telegraficznej, telefonicznej, telefonii komórkowej, telefaksowej, w systemie cyfrowym; usługi łączności: radiofonicznej, telegraficznej, telefonicznej, telefonii komórkowej i poprzez Internet, telefaksowej; ustalanie taryf i opłat, obsługa satelitów i przekazów satelitarnych, organizowanie systemów transmisyjnych, przesyłanie dźwięku, obrazu i sms-ów; usługi poczty elektronicznej, usługi zleceń przywoławczych z zastosowaniem radia, telefonu lub innych środków komunikacji elektronicznej; prowadzenie stacji radiowych, telewizyjnych; transmitowanie dźwięku i obrazu; zbieranie i przekazywanie aktualności informacyjnych z wykorzystaniem: multimedialnych, urządzeń telekomunikacyjnych; wypożyczanie telefonów, modemów i innych urządzeń telekomunikacyjnych; obsługa klientów przy wykorzystaniu sieci Internet, prowadzenie elektronicznego serwisu informacji typu on-line polegające na udostępnianiu informacji z możliwością elektronicznego przyjmowania i przekazywania wiadomości; **41** usługi w zakresie nauczania poprzez telefon, Internet, radio i telewizję; informacja o nauczaniu, kształceniu, rozrywce, działalności sportowej i kulturalnej.

(111) **221644** (220) 2008 03 03 (210) 337557
 (151) 2009 08 11 (441) 2008 06 09
 (732) HANDEL IMPORT EXPORT Mariusz Kupski, Wrocław, PL.
 (540)

DESERVE

(531) 26.4.2, 27.5.1
 (510), (511) **18** skóra i imitacje skóry, wyroby z tych materiałów nie ujęte w innych klasach, paski skórzane nie zawarte w innych klasach, torby podróżne, torebki damskie, portfele, torby turystyczne, walizki, plecaki, torby szkolne, teczki, parasolki, **25** odzież, obuwie, nakrycia głowy, odzież ze skóry.

(111) **221645** (220) 2008 03 07 (210) 337873
 (151) 2009 08 13 (441) 2008 06 09

(732) „MOKATE” Spółka Akcyjna, Ustroń, PL.
(540)



Kolor znaku: biały, brązowy i odcienie, czerwony, zielony
(531) 2.3.1, 2.3.11, 5.7.8, 11.3.1, 11.3.4, 25.1.15, 27.5.1, 29.1.15
(510), (511) **05** herbata lecznicza, **30** herbata.

(111) **221646** (220) 2008 03 13 (210) 338144
(151) 2009 08 13 (441) 2008 06 23
(732) Jacek Szkółski, Wrocław, PL.
(540)

SEE L'EAU

(531) 26.11.1, 27.5.1
(510), (511) **05** płyn do soczewek kontaktowych, krople do oczu, antybakteryjny żel do mycia rąk, preparaty wspomagające leczenie i poprawiające kondycję wzroku.

(111) **221647** (220) 2008 03 14 (210) 338200
(151) 2009 10 08 (441) 2008 06 23
(732) „W&S” DORADZTWO Wiesław Strózik, Kraków, PL.
(540)

Redstar

Kolor znaku: czerwony
(531) 27.5.1, 29.1.1
(510), (511) **07** maszyny do szycia, wykończarki (owerloki).

(111) **221648** (220) 2008 03 19 (210) 338414
(151) 2009 09 07 (441) 2008 06 23
(732) Centrala Zbytu Węgla „WĘGLOZBYT” Spółka Akcyjna, Katowice, PL.
(540)



Kolor znaku: czarny, zielony, złoty
(531) 26.1.1, 27.5.1, 29.1.13
(510), (511) **04** koks, grafit, węgiel, mieszanki węgla kamiennego, miał, brykiety węgla, **06** złom hutniczy, wyroby hutnicze i metali kolorowych, żelazostopy, hutnicze materiały wsadowe, **07** maszyny i urządzenia budowlane oraz dla górnictwa, części zamiennie do maszyn budowlanych i górniczych, **39** składowanie i magazynowanie paliw energetycznych, mieszanek węglowych, miałów, brykietów i koks, **40** przetwarzanie paliw energetycznych, węgla kamiennego, miałów, bitumów, smoły, asfaltu, rekultywacja i rewitalizacja terenów przemysłowych, utylizacja i zagospodarowanie odpadów pogórnictwa.

(111) **221649** (220) 2008 03 25 (210) 338625
(151) 2009 10 30 (441) 2008 07 07
(732) Technoport Warszawa S.A., Warszawa, PL.
(540)



Kolor znaku: szary, bordowy
(531) 15.1.1, 27.5.1, 29.1.14
(510), (511) **16** papier, tektura i wyroby z tych materiałów, nie ujęte w innych klasach; publikacje drukowane, gazety, czasopisma; książki, książki telefoniczne, broszury, notesy, kalendarze, skoroszyty, segregatory, zeszyty, podręczniki, prospekty, plany, rysunki, śpiewniki, druki reklamowe przesyłane pocztą, karty pocztowe; fotografie i materiały fotograficzne zawarte w tej klasie; materiały piśmiennicze; materiały szkoleniowe i instruktażowe, **35** usługi w zakresie gromadzenia na rzecz osób trzecich: papieru, tektury; publikacji drukowanych, gazety, czasopism; książek, książek telefonicznych, broszur, notesów, kalendarzy, skoroszytów, segregatorów, zeszytów, podręczników, prospektów, planów, rysunków, śpiewników, druków reklamowych przesyłanych pocztą, kart pocztowych; fotografii i materiałów fotograficznych; materiałów piśmienniczych; materiałów szkoleniowych i instruktażowych w celu ich dogodnego obejrzenia i umożliwienia dokonania zakupu, również drogą on-line; usługi w zakresie gromadzenia na rzecz osób trzecich powierzchni reklamowych i umożliwienia ich dogodnego oglądania w celu dokonania zakupu; usługi w zakresie doradztwa, zarządzania, organizowania, kierowania i prowadzenia działalnością gospodarczą; usługi reklamowe, promocyjne oraz marketingowe i ich rozpowszechnianie, dystrybucja, wynajmowanie, publikacja, w tym za pomocą prasy, radia, telewizji, Internetu; usługi w zakresie informacji o działalności gospodarczej, handlowej; pomoc w tworzeniu i rozwoju oraz promowaniu podmiotów gospodarczych wykorzystujących nowoczesne technologie, pomoc w zarządzaniu w zakresie działalności gospodarczej przedsiębiorstw przemysłowych, promocja regionalnych i krajowych podmiotów gospodarczych; świadczenie usług związanych z organizowaniem targów w celach handlowych i usługowych, świadczenie usług związanych z organizowaniem targów, wystaw w celach handlowych lub reklamowych; prowadzenie agencji informacji handlowej udzielających informacji handlowej oraz informacji o działalności gospodarczej; specjalistyczne doradztwo handlowe; doradztwo w zakresie organizowania, kierowania, zarządzania i prowadzenia działalności gospodarczej; informacja handlowa o firmach; pomoc przy zarządzaniu przedsiębiorstwami przemysłowymi lub handlowymi; pozyskiwanie i systematyzacja do komputerowych baz danych; doradztwo personalne i rekrutacja osób; badania rynku i opinii publicznej, **36** usługi w zakresie sponsoringu i przyznawania grantów, stypendiów finansowych; usługi w zakresie prowadzenia działalności, doradztwa, informowania finansowego; analizy finansowe; usługi finansowo-księgowe, pośrednictwo finansowe; leasing finansowy; zarządzanie majątkiem nieruchomości i nieruchomościami; zarządzanie nieruchomościami, administrowanie i obsługa nieruchomości, wynajem pomieszczeń biurowych, produkcyjnych i magazynowych; pośrednictwo w sprawach wynajmu, dzierżawy i sprzedaży majątku nieruchomości, **41** usługi w zakresie organizowania i prowadzenia projektów edukacyjnych, oraz kursów, szkoleń, w tym z wykorzystaniem Internetu; usługi w zakresie organizowania i przeprowadzenia konferencji oraz wystaw o problematyce technologicznej, edukacyjnej; usługi w zakresie publikacji i wydawnictw, także w formie online; nauczanie; usługi w zakresie informacji o działalności naukowej; promocja wyników prac badawczo-rozwojowych oraz wyników badań naukowych w dziedzinie nauk technicznych, przyrodniczych, ekonomicznych, matematyczno-fizycznych i astronomii; organizowanie wystaw w celach kulturalnych i edukacyjnych; tłumaczenia, **42** usługi w zakresie projektowania i rozwoju sprzętu telekomunikacyjnego; usługi w zakresie programowania komputerowego, usługi kafejek internetowych jako odpłatne udostępnianie czasu dostępu do komputerów i ich używanie; usługi w zakresie wynajmu sprzętu przetwarzającego dane i komputerów; usługi w zakresie udostępnia-

nia dostępu do baz danych i obsługa baz danych; usługi w zakresie tworzenia programów do przetwarzania danych; usługi w zakresie zapewnienia bezpieczeństwa danych w sieci; usługi w zakresie tworzenia i utrzymania stron internetowych; usługi hostingu rozwiązań internetowych; doradztwo specjalistyczne w zakresie wykorzystania przez przedsiębiorstwa przemysłowe maszyn i urządzeń technologicznych oraz sprzętu laboratoryjnego; prace badawczo-rozwojowe w dziedzinie nauk technicznych, przyrodniczych, ekonomicznych, matematyczno-fizycznych i astronomii w szczególności dla przedsiębiorstw przemysłowych; usługi projektowe w zakresie projektowania budowlanego, urbanistycznego, technologicznego, **43** usługi hotelarskie; podawanie potraw, gastronomia, restauracje usługi barowe, kawiarnie, kafeterie, restauracje, restauracje samoobsługowe, stołówki, przygotowanie dań na zamówienie oraz ich dostawa; rezerwacje i wynajem noclegów w hotelach, pensjonatach, kwaterach, sanatoriach; agencje zajmujące się zakwaterowaniem; czynności związane z czasowym zakwaterowaniem; organizacja obozów wakacyjnych w zakresie zakwaterowania; wynajmowanie sal hotelowych i restauracyjnych.

(111) **221650** (220) 2008 03 28 (210) 338864

(151) 2009 08 28 (441) 2008 07 07

(732) TVN S.A., Warszawa, PL.

(540) TVN Warszawa

(510), (511) **03** kosmetyki, wyroby perfumeryjne, środki do pielęgnacji włosów, środki myjące, czyszczące i piorące, **09** programy telewizyjne, filmy, audycje radiowe, nagrania dźwięku, obrazu i filmowe utrwalone w formie zapisanej taśmy filmowej, taśmy video, taśmy magnetycznej, dysków optycznych, w formacie MP3, w wersji przystosowanej do odtwarzania w komputerach multimedialnych, w odtwarzaczach CD, DVD, zapisane nośniki obrazu i dźwięku, gry komputerowe, interaktywne gry komputerowe, urządzenia do nagrywania, zapisywania, odtwarzania i reprodukcji dźwięku, obrazu, informacji i zapisu filmowego w formie analogowej i cyfrowej, elektryczna i elektroniczna aparatura służąca do odbioru przekazu satelitarne, naziemnego, kablowego i światłowodowego, nadajniki sygnału naziemnego, kablowego i satelitarne, odbiorniki telewizyjne i radiowe, odbiorniki telewizyjne i radiowe z wbudowanym dekodery sygnału, urządzenia do odtwarzania zakodowanego sygnału zawierające zestaw do odbioru telewizji, zestawy aparaturowe zawierające dekodery i interaktywną przeglądarkę kanałów telewizji satelitarnej, zestawy aparaturowe zawierające dekodery i nagrywarkę do zapisywania programów telewizyjnych i dźwiękowych-rejestracja dźwięku i obrazu na wbudowanym dysku twardym PVR umożliwiającą wybór zapisywanych programów (Personal Video Recorder-osobisty rejestrator obrazu), komputery, programy komputerowe, programy komputerowe umożliwiające użytkownikom telewizji oglądanie i zakup towarów za pośrednictwem cyfrowych kanałów telewizyjnych, programy do prowadzenia gier komputerowych, konkursów przystosowane do użycia z odbiornikiem telewizyjnym jako ekranem komputerowym, programy komputerowe do obsługi interaktywnej telewizji, urządzenia do zapisu audio i video w postaci skompresowanej, anteny radiowe i telewizyjne, urządzenia do zapisywania, zapamiętywania i odtwarzania obrazów, dźwięków i zapisu wideo w postaci plików MP3, aparaty telefoniczne, monitory, komputery i urządzenia towarzyszące, komputery przystosowane do odbioru sygnału telewizyjnego i radiowego w systemie naziemnym, satelitarnym, cyfrowym, gry komputerowe, gry elektroniczne, **16** papier, karton i wyroby z tych materiałów nie ujęte w innych klasach, druki akcydensowe, kalendarze, foldery, prospekty, afisze, plakaty, fotografie, nalepki, publikacje drukowane, czasopisma, książki, broszury, materiały piśmienne, papeterie, torby do pakowania z papieru i tworzyw sztucznych, materiały szkoleniowe i instruktażowe (z wyjątkiem aparatów), **25** odzież, odzież sportowa, obuwie, nakrycia głowy, **28** gry, zabawki i sprzęt sportowy ujęte w tej klasie, karty do gry, **35** usługi w zakresie reklamy: organizacja i prowadzenie kampanii reklamowych, wynajem i sprzedaż miejsca i czasu na cele reklamowe w środkach masowego przekazu, usługi produkcji audycji i filmów reklamowych dla radia, telewizji, filmu, Internetu, usługi w zakresie dystrybucji i doręczania prospektów i próbek reklamowych, organizacji pokazów i wystaw, usługi badania opinii publicznej, badania rynku mediów i reklamy, udzielanie informacji w sprawach działalności gospodarczej, podatków, pozyskiwanie i przekazywanie informacji o działalności gospodarczej, pomoc w prowadzeniu działalności go-

spodarczej, sporządzanie ekspertyz dotyczących działalności gospodarczej i handlowej, usługi prowadzenia sklepu i hurtowni wielobranżowej w zakresie: odzieży, obuwia, wyrobów papierniczych, kosmetyków, chemii gospodarczej, książek, czasopism, gazet, sprzętów gospodarstwa domowego, mebli, wyposażenia wnętrz, usługi prowadzenia sklepu i hurtowni wielobranżowej w zakresie: odzieży, obuwia, wyrobów papierniczych, kosmetyków, chemii gospodarczej, książek, czasopism, gazet, sprzętów gospodarstwa domowego, mebli, wyposażenia wnętrz za pośrednictwem Internetu (sklep internetowy), usługi prowadzenia sprzedaży niżej wymienionych towarów z naniesionym logo jako elementem reklamowo-ozdobnym: apaszki jedwabne, baloniki, bandanki, banery, bezrękawniki, bloczki post-it, bluzy, bombki, breloczki, chorągiewki, czapki, daszki, długopisy, elektroniczne urządzenia do tłumaczeń językowych, elektroniczne urządzenia ze słownikiem, etui skórzane na długopisy, etui skórzane na wizytówki, flagi, galanteria odzieżowa damska i męska, galanteria skórzana, galanteria papierowa, kalendarze, kalkulatory, kapelusze, karafki, konstrukcje dmuchane i balony, kosmetyczki, kosmetyki, koszulki polo, krawaty, krzeselka, kubki, kurtki, latawce, maskotki, materiały biurowe i szkolne, pudełka, naklejki i nalepki, notesy, obrusy, odtwarzacze płyt kompaktowych i kaset, ołówki, opakowania na napoje, organizery, otwieracze do butelek, pałeczki chińskie, papiery pakowe, parasole, parasolki, parawany, para jedwabne, piłki, piórniki, plecaki, podkładki pod kubki, kieliszki i szklanki, podkładki pod mysz, pokrowce na telefony, portfele, postery, radiodiodniarki, rękawiczki, ręczniki, sakwy rowerowe, sakwy podróżne, samochodowe osłony przeciwsłoneczne, siatki, skrobaczki do szyb, słodycze, standy, stroje dla personelu, szale, szaliki, skórzane, termosy, torby i torebki, torciki, trąbki, t-shirty, wizytowniki, wody perfumowane i perfumy, worki żeglarskie, wyroby ze szkła i porcelany, zabawki, zegary ściennie, zegarki, znaczki z logo, **36** usługi w zakresie pośrednictwa w zawieraniu umów ubezpieczeniowych, umów kredytowych za pośrednictwem telewizji interaktywnej i sieci teleinformatycznych Internet, sprawdzanie stanu konta za pośrednictwem telewizji interaktywnej i sieci teleinformatycznych Internet, umożliwienia dokonywania płatności za pośrednictwem telewizji interaktywnej i Internetu, obsługa kart kredytowych za pośrednictwem telewizji interaktywnej i Internetu, udzielanie informacji o usługach ubezpieczeniowych i finansowych, **37** usługi w zakresie: instalacji, obsługi i napraw systemów przekazywania dźwięku i obrazu w systemie łączności radiofonicznej, telewizyjnej, kablowej, światłowodowej, satelitarnej i naziemnej w systemie cyfrowym i analogowym, instalacji i naprawy urządzeń do odbioru sygnału telewizyjnego, radiowego, instalacja anten zbiorczych indywidualnych do odbioru tego sygnału, instalacja i naprawa sprzętu do odtwarzania sygnału, **38** usługi telekomunikacyjne, usługi agencji informacyjnej: zbieranie i rozpowszechnianie informacji, usługi doradcze programów telewizyjnych, reportaży, filmów dokumentalnych i fabularnych, widowisk rozrywkowych i sportowych oraz audycji z interaktywnym udziałem widzów, usługi: emisji telewizyjnej i radiowej, obsługi przekazu dźwięku i obrazu, obsługi przekazu cyfrowego, organizowania systemów transmisyjnych dźwięku, obrazu i sygnału cyfrowego, rozpowszechnianie programów i informacji za pośrednictwem sieci informatycznych-Internetu, usługi komunikacyjne za pośrednictwem przekazu satelitarne, naziemnego kablowego i światłowodowego, usługi telekomunikacyjne spersonalizowane-zakres dostępu do treści informacyjnych i usług indywidualnie określonych dla każdego abonenta z możliwością wykorzystania przesyłania informacji od abonenta do operatora w celu wyboru usług, uczestniczenia w grach konkursach, głosowaniach i dokonywania zakupów z jednoczesnym przekazywaniem informacji od i do klienta, usługi telekomunikacyjne przeznaczone do obsługi sprzedaży detalicznej towarów poprzez bezpośrednią komunikację z klientem, usługi przekazu telewizyjnego łącznie z umożliwianiem wyboru spośród wielu programów i inteligentnej automatycznej selekcji programów które mają być nagrywane, usługi emisji i transmisji telewizji interaktywnej, interaktywnej rozrywki i konkursów, usługi dostarczania informacji on-line z komputerowych baz danych, umożliwianie dostępu do stron WWW za pośrednictwem przekazu telewizyjnego poprzez interaktywny portal telewizyjny, udzielanie informacji i usługi konsultacyjne dotyczące wyżej wymienionych usług, dostarczanie dostępu do Internetu, wynajem miejsca na strony WWW, usługi poczty elektronicznej, organizacja i przekazywanie serwisów internetowych WWW, dostarczanie dostępu do stron MP3 w Internecie, dostarczanie dostępu do zasobów muzycznych, filmowych i zbiorów obrazów w sieci interne-

towej, wynajem urządzeń do odbioru i nadawania sygnału telewizyjnego i radiowego, odbiorników radiowych i telewizyjnych, urządzeń do kodowania i dekodowania sygnału cyfrowego i analogowego, zapewnienie dostępu do sieci LAN-przesyłanie danych z i do sieci lokalnej (Local-Area Network) jak również umożliwianie dostępu do Internetu za pośrednictwem tej sieci, prowadzenie serwerów i portali internetowych, umożliwianie dostępu do krajowych i międzynarodowych serwerów i portali internetowych, **39** usługi w zakresie organizacji podróży, turystyki, udzielanie informacji o podróżach i turystyce, **41** usługi rozrywki i nauczania: organizacja rozrywkowych widowisk telewizyjnych, audycji radiowych, produkcja filmów dokumentalnych, reportaży, programów telewizyjnych, organizacji teleturniejów i konkursów, organizacja audycji z interaktywnym udziałem widzów, dostarczanie rozrywki i usług edukacyjnych za pośrednictwem radia, telewizji, Internetu, dostęp do tych usług edukacyjnych i rozrywkowych w systemie on-line, w systemie telewizji interaktywnej, usługi wynajmowania sprzętu do nagrywania, odtwarzania dźwięku i obrazu, dostarczanie informacji o rozrywce, edukacji, programach radiowych i telewizyjnych, imprezach sportowych, usługi automatycznego zapisywania programów telewizyjnych zgodnie z preferencjami odbiorców i następnie odtwarzanie ich w czasie wybranym przez odbiorcę, usługi dostarczania muzyki, video, dźwięku i obrazu w postaci plików MP3 ze stron WWW poprzez Internet, usługi wynajmowania studia nagraniowego, filmowego, organizacji i produkcji nagrań filmowych, dźwiękowych, usługi organizacji imprez artystycznych, estradowych, sportowych, rekreacyjnych, usługi wydawnicze: publikowanie książek i innych materiałów drukowanych, publikowanie książek, magazynów, czasopism, gazet w formie elektronicznej, udostępnianie ich w sieci internetowej, usługi obsługi technicznej i organizacyjnej produkcji telewizyjnej i filmowej, **42** opracowywanie i wdrażanie programów komputerowych, wykonywanie opinii i badań w dziedzinie środków komunikacji publicznej, multimedialnej, prognozy pogody, usługi udostępniania czasu dostępu do sieci Internet-kawiarenka internetowa, dostępu do krajowych i międzynarodowych serwerów i portali internetowych, **43** usługi w zakresie rezerwacji miejsc noclegowych, pokoi hotelowych, **45** usługi administrowania prawami własności intelektualnej, udzielania licencji i pośrednictwa w obrocie prawami własności intelektualnej.

(111) **221651** (220) 2008 04 10 (210) 339448
 (151) 2009 08 13 (441) 2008 07 21
 (732) Anna Sybicka, Płońsk, PL.
 (540) VAGINORM

(510), (511) **03** kosmetyki, mydła, kremy i pasty kosmetyczne, dezodoranty do użytku osobistego, antyperspiranty, preparaty kosmetyczne do kąpieli, preparaty do golenia, preparaty do pielęgnacji jamy ustnej, środki do czyszczenia zębów, preparaty do pielęgnacji włosów, szampony, preparaty do opalania, preparaty kosmetyczne do odchudzania, maseczki kosmetyczne, perfumy, środki perfumeryjne, olejki eteryczne, chusteczki nasyczone kosmetykami, preparaty do depilacji, toaletowe preparaty sanitarne, preparaty do czyszczenia, **05** produkty farmaceutyczne, witaminy, mineralne dodatki do żywności, mineralne wody do celów leczniczych, parafarmaceutyki, suplementy diety do celów medycznych, dietetyczne środki spożywcze do celów medycznych, substancje dietetyczne do celów leczniczych, preparaty ziołowe medyczne, zioła lecznicze, napary lecznicze, herbatki lecznicze, produkty biobójcze, preparaty biologiczne do celów medycznych lub weterynaryjnych, szczepionki, surowice, produkty krwiopochodne, preparaty biotechnologiczne do celów medycznych lub weterynaryjnych, preparaty medyczne, materiały do leczenia zębów, żywność dla niemowląt, plastry, materiały opatrunkowe, środki sanitarne do celów medycznych, środki odkażające, produkty weterynaryjne, środki do zwalczania robactwa, fungicydy, herbicydy, produkty chemiczne przeznaczone dla nauk medycznych, preparaty diagnostyczne do celów medycznych, **29** jogurty, jogurty probiotyczne, kefiry, napoje mleczne, napoje z przewagą mleka, produkty mleczne, mleko, śmietana, ser, białko spożywcze, masło, margaryna.

(111) **221652** (220) 2008 04 11 (210) 339486
 (151) 2009 08 13 (441) 2008 07 21
 (732) MEDANA PHARMA Spółka Akcyjna, Sieradz, PL.

(540)



Kolor znaku: niebieski i odcienie, czerwony, pomarańczowy, fioletowy, zielony, żółty

(531) 26.11.1, 27.5.1, 29.1.15
 (510), (511) **05** produkty farmaceutyczne.

(111) **221653** (220) 2008 04 11 (210) 339487
 (151) 2009 08 13 (441) 2008 07 21
 (732) MEDANA PHARMA Spółka Akcyjna, Sieradz, PL.
 (540)



Kolor znaku: niebieski i odcienie, czerwony, pomarańczowy, fioletowy, zielony, żółty

(531) 26.11.1, 27.5.1, 29.1.15
 (510), (511) **05** produkty farmaceutyczne.

(111) **221654** (220) 2008 04 11 (210) 339508
 (151) 2009 08 18 (441) 2008 07 21
 (732) „JAWA” Bartłomiej Jarosław Wyszowski, Nowa Iwiczna, PL.
 (540) KRECICKI
 (510), (511) **28** gry planszowe, **35** prowadzenie sprzedaży hurtowej, detalicznej i poprzez Internet gier planszowych.

(111) **221655** (220) 2008 04 11 (210) 339509
 (151) 2009 08 17 (441) 2008 07 21
 (732) „JAWA” Bartłomiej Jarosław Wyszowski, Nowa Iwiczna, PL.
 (540) PODWODNY ŚWIAT
 (510), (511) **28** gry planszowe, **35** prowadzenie sprzedaży hurtowej, detalicznej i poprzez Internet gier planszowych.

(111) **221656** (220) 2008 04 11 (210) 339510
 (151) 2009 08 18 (441) 2008 07 21
 (732) „JAWA” Bartłomiej Jarosław Wyszowski, Nowa Iwiczna, PL.
 (540)



Kolor znaku: zielony, biały, szary

(531) 26.5.8, 26.5.18, 27.5.1, 29.1.13
 (510), (511) **28** gry planszowe, **35** prowadzenie sprzedaży hurtowej, detalicznej i poprzez Internet gier planszowych.

(111) **221657** (220) 2008 04 11 (210) 339511
 (151) 2009 08 18 (441) 2008 07 21
 (732) „JAWA” Bartłomiej Jarosław Wyszowski, Nowa Iwiczna, PL.
 (540) PAROSTATEK

(510), (511) **28** gry planszowe, **35** prowadzenie sprzedaży hurtowej, detalicznej i poprzez Internet gier planszowych.

(111) **221658** (220) 2008 04 14 (210) 339625
(151) 2009 10 22 (441) 2008 07 21
(732) Centrum Filmowe ATV Film Jerzy Dworczyk, Łódź, PL.

(540) big production

(510), (511) **35** promowanie modelek, modeli i hostess, **41** organizacja castingów pod produkcję filmową i reklamową.

(111) **221659** (220) 2008 04 25 (210) 340204
(151) 2009 09 11 (441) 2008 08 04

(732) The Procter & Gamble Company, Cincinnati, US.

(540) OLAY SKIN COMFORT

(510), (511) **03** mydła toaletowe, artykuły perfumeryjne, kosmetyki, olejki eteryczne, lotiony do włosów, preparaty do czyszczenia, pielęgnacji i upiększania skóry, skóry głowy i włosów, dezodoranty i antyperspiranty do użytku osobistego.

(111) **221660** (220) 2008 04 28 (210) 340257
(151) 2009 10 08 (441) 2008 08 04

(732) JAVEL Polska Wojciech Józwiak, Warszawa, PL.

(540) SEPTYNKI

(510), (511) **03** chusteczki dezynfekujące, **05** produkty do dezynfekcji.

(111) **221661** (220) 2008 04 03 (210) 339077
(151) 2009 07 29 (441) 2008 07 07

(732) GRAMET SPORT Sp. z o.o., Warszawa, PL.

(540)



Kolor znaku: czarny, czerwony, biały

(531) 27.5.1, 29.1.13

(510), (511) **28** sprzęt sportowy, urządzenia do ćwiczeń fizycznych, **37** usługi wykonywania obiektów sportowych, usługi w zakresie wyposażenia obiektów sportowych, **42** projektowanie obiektów sportowych.

(111) **221662** (220) 2008 04 30 (210) 340407
(151) 2009 09 01 (441) 2008 08 04

(732) TECHWAR S.C. Jolanta Szymkowiak, Waldemar Szymkowiak, Poznań, PL.

(540) techwar

(510), (511) **06** klucze, kołnierze metalowe, konstrukcje przenośne metalowe, kraty metalowe, liny metalowe, łańcuchy metalowe, nakrętki metalowe, narzędzia metalowe, nasadki pierścieniowe z metalu, nity metalowe, odrzwia metalowe, okna metalowe, opakowania blaszane, opaski zaciskowe metalowe, palety transportowe metalowe, pojemniki metalowe na paliwo, przewody instalacyjne metalowe, rączki do narzędzi metalowe, skrzynki na narzędzia, smarowniczeki, sprężyny jako drobnica metalowa, sworznie metalowe, szczęki imadeł metalowe, śruby metalowe, tablice rejestracyjne metalowe, tuleje metalowe, uszczelki metalowe, zaciski metalowe, zamki do pojazdów metalowe, zawiasy metalowe, zawory metalowe, zbiorniki metalowe, żaluzje metalowe, **07** chłodnice do silników, cylindry i tłoki, dłutownice, dmuchawy jako maszyny, dźwigi samochodowe, filtry powietrza chłodnic silników, frezarki, gaźniki, giętarki, głowice do cylindrów, gwinciarzki, imaki do narzędzi, instalacje i urządzenia do mycia pojazdów, koła zębate, korbowody, linki sterownicze, lutownicze gazowe, łożyska, młoty elektryczne, narzędzia elektryczne, nożyce ręczne o napędzie innym niż ręczny, obrabiarki, odkurzacze, palniki gazowe do cięcia metalu, pasy do silników, pierścienie smarowe, podnośniki, polerki elektryczne, pompy jako maszyny, prądnice, prostownice, przecinaki do maszyn, przecinarki, przekładnie do maszyn, regulatory jako części maszyn, rozpylacze do farb, rozruszniki, smarownice, spawarki elektryczne, sprężarki, sprężyny jako części maszyn, szlifierki, świece zapłonowe i żarowe, tłumiki do silników,

urządzenia do wulkanizacji, urządzenia do załadunku i wyładunku, wały korbowe, wentylatory do silników, wiertarki, zawory jako części maszyn, złącza jako części silników, **08** cęgi do cięcia drutu, dłuta, dziurkacze jako narzędzia, dźwignie, frezy, gwintownice, gwintowniki, imadła, klucze maszynowe, lewarki, młotki, napinacze drutu, narzędzia ręczne, nożyce, nożyki, obcegi, obcinacze, oplatarki, oprawki wiertarskie, ostrza, ostrzałki, pasy do narzędzi, pilniki, piły, ręczne pistolety narzędziowe, przebijaki, przecinaki, przyrządy do cięcia, rozprężarki, rozwiertaki, strugi, śrubokręty, świdry, wiertła, wybijaki, wycinarki, zębaki, **11** chłodnice nie ujęte w innych klasach, dmuchawy jako części instalacji nawiewu, grzejniki elektryczne, instalacje i urządzenia klimatyzacyjne oraz grzewcze, klosze do lamp, lampy i reflektory, odmróżacze do pojazdów, palniki, pompy ciepłe, urządzenia przeciwosiepieniowe, wentylatory do klimatyzacji, zawory regulujące poziom w zbiornikach.

(111) **221663** (220) 2008 05 06 (210) 340531
(151) 2009 10 26 (441) 2008 08 18

(732) AIPHONE KABUSHIKI KAISHA

(also trading as Aiphone Co., Ltd.), Nagoya-Shi, JP.

(540) AIPHONE

(510), (511) **09** sprzęt łączności wewnętrznej; sprzęt łączności wewnętrznej z kamerami telewizyjnymi i monitorami; bezprzewodowy sprzęt łączności wewnętrznej; sprzęt łączności wewnętrznej do przywoływania pielęgniarki; urządzenia i przyrządy telekomunikacyjne; maszyny i urządzenia elektroniczne oraz ich części.

(111) **221664** (220) 2008 05 06 (210) 340532
(151) 2009 10 26 (441) 2008 08 18

(732) AIPHONE KABUSHIKI KAISHA (also trading as Aiphone Co., Ltd.), Nagoya-Shi, JP.

(540)



(531) 26.1.2, 26.13.25

(510), (511) **09** sprzęt łączności wewnętrznej; sprzęt łączności wewnętrznej z kamerami telewizyjnymi i monitorami; bezprzewodowy sprzęt łączności wewnętrznej; sprzęt łączności wewnętrznej do przywoływania pielęgniarki; urządzenia i przyrządy telekomunikacyjne; maszyny i urządzenia elektroniczne oraz ich części.

(111) **221665** (220) 2008 05 19 (210) 341061
(151) 2009 08 17 (441) 2008 09 01

(732) „PANCERPOL” S.C. Lali Liavitskaya-Galewska,

Krzysztof Trzopek, Dąbrowa Górnicza, PL.

(540) PANCERPOL

(510), (511) **11** piece grzewcze, armatura do pieców, ruszty do pieców, podajniki do kotłów, podajniki do załadunku pieców, wyposażenie do pieców, wyposażenie do palenisk, aparatura do podgrzewania wody, kotły grzewcze, urządzenia zasilające kotły grzewcze, armatura do kotłów grzewczych, elementy grzejne, kanały kominowe do kotłów grzewczych, rury do kotłów grzewczych, aparatura do ładowania pieców, urządzenia do ogrzewania na paliwo stałe, paleniska, popielniki do palenisk, ruszty do palenisk, zasobniki do kotłów, **35** prowadzenie sklepu lub hurtowni z artykułami: piece grzewcze, armatura do pieców, ruszty do pieców, podajniki do kotłów, podajniki do załadunku pieców, wyposażenie do pieców, wyposażenie do palenisk, aparatura do podgrzewania wody, kotły grzewcze, urządzenia zasilające kotły grzewcze, armatura do kotłów grzewczych, elementy grzejne, kanały kominowe do kotłów grzewczych, rury do kotłów grzewczych, aparatura do ładowania pieców, urządzenia do ogrzewania na paliwo stałe, paleniska, popielniki do palenisk, ruszty do palenisk, zasobniki do kotłów, **40** obróbka metali, powlekanie metali, spawanie, lutowanie, frezowanie, galwanizacja, grawerowanie, informacja o obróbce materiałów, kompletowanie materiałów na zamówienie, odlewanie metali, platerowanie metali, powlekanie metali, polerowanie metali, powlekanie galwaniczne, malowanie metali, malowanie proszkowe metali, szlifowanie, ścieranie.

(111) **221666** (220) 2008 05 21 (210) 341217
 (151) 2009 10 06 (441) 2008 09 01
 (732) MC POLSKA Marian Czuper, Złotów, PL.
 (540)



(531) 27.5.1
 (510), (511) **01** guma arabska, preparaty do usuwania kamienia kotłowego, preparaty zapobiegające tworzeniu się kamienia kotłowego, środki chemiczne do czyszczenia kominów, preparaty chemiczne do i na materiały do filtracji, dodatki chemiczne do fungicydów, gliceryna do celów przemysłowych, glikol, krzemiany, mieszaniny chemiczne kwasoodporne, flokulanty, glicerydy, kwasy, estry, aldehydy, alkohole zawarte w tej klasie, emulgatory, sole amonowe, fosfor, chlor, związki chloru, kwas cytrynowy do celów przemysłowych, detergenty dla procesów produkcyjnych, preparaty bakteryjne do celów innych niż medyczne i weterynaryjne, aldehyd mrówkowy do celów chemicznych, alkalia, alkaliczne związki żrące, alkaliczne sole metali, azot, związki azotu, antystatyczne preparaty do celów innych niż domowe, substancje chemiczne do analiz laboratoryjnych inne niż do celów medycznych lub weterynaryjnych, minerały kwasowe, środki do konserwacji betonu, cegły lub cementu z wyjątkiem farb i olejów, chemiczne odczynniki inne niż do celów medycznych i weterynaryjnych, środki chemiczne do ochrony nasion, środki i preparaty chemiczne do oczyszczania wody, preparaty do odfuszczenia stosowane w procesach produkcyjnych, środki do usuwania olejów, związki siarki, bezwodniki, preparaty chemiczne do zapobiegania powstawaniu plam na tkaninach, związki sodu, potasu, wapnia, węgla, środki powierzchniowo-czynne, dodatki chemiczne do środków owadobójczych, środki zabezpieczające przed wilgocią w budownictwie, woda destylowana, wodziany-hydraty, środki zmiękczone wodę dla celów przemysłowych, środki zmiękczone wodę dla pralnictwa, preparaty zwilżające dla pralnictwa, substancje żrące do celów przemysłowych, wodorowęglan sodowy do celów chemicznych, soda kaustyczna dla celów przemysłowych, szczawiany, **03** preparaty do usuwania barwników, preparaty do czyszczenia, detergenty inne niż używane w procesach produkcyjnych i inne niż do celów medycznych i weterynaryjnych, preparaty do usuwania kamienia kotłowego dla gospodarstw domowych, środki do prania, preparaty do usuwania rdzy, płyny do czyszczenia szkła, ługi sodowe, mydła, mydła dezynfekujące, **05** aldehydy do celów farmaceutycznych, aldehydy, biocydy, antyseptyki, preparaty do mycia zwierząt, preparaty do mycia bydła, preparaty chemiczne do celów farmaceutycznych, preparaty chemiczne dla celów medycznych, preparaty chemiczne dla celów weterynaryjnych, preparaty do czyszczenia soczewek kontaktowych, detergenty do celów medycznych, gliceryna do celów medycznych, kultury mikroorganizmów do celów medycznych i weterynaryjnych, środki do niszczenia larw, środki zabijające muchy, środki do tępienia myszy, preparaty chemiczne do zwalczania mączniaka zbożowego, preparaty przeciwko pasożytom dla ludzi, odczynniki chemiczne do celów medycznych lub weterynaryjnych, środki do oczyszczania powietrza, preparaty do sterylizacji, środki bakteriobójcze, środki odkażające, środki dezynfekcyjne dla celów higienicznych, środki grzybobójcze, środki odstraszające owady, środki przeciw pasożytnicze dla zwierząt, preparaty weterynaryjne i medyczne, środki do dezynfekcji medycznej i weterynaryjnej, środki do dezynfekcji i odkażania klimatyzacji, preparaty chemiczne zapobiegające szkodnikom zbożowym.

(111) **221667** (220) 2008 05 26 (210) 341282
 (151) 2009 08 17 (441) 2008 09 01
 (732) EURONORM DREWNO i PCV Spółka z o.o., Jeziorki, PL.
 (540)



Kolor znaku: niebieski i odcienie, biały
 (531) 24.17.18, 27.5.1, 29.1.12

(510), (511) **35** zgrupowanie na rzecz osób trzecich wyrobów w postaci luków i konstrukcji łukowych z przeznaczeniem do produkcji okien i drzwi z PVC, pozwalające nabywcy wygodnie je oglądać i kupować, **40** profesjonalne gięcie i zgrzewanie profili z PVC, **42** projektowanie oraz opracowywanie dokumentacji technicznych dla wyrobów uzyskiwanych w wyniku profesjonalnego gięcia i zgrzewania profili z PVC.

(111) **221668** (220) 2008 06 04 (210) 341716
 (151) 2009 09 21 (441) 2008 09 15
 (732) COCKTAIL CREATIVE Spółka z ograniczoną odpowiedzialnością, Warszawa, PL.
 (540)



Kolor znaku: brązowy, czarny

(531) 7.11.1, 27.5.1, 29.1.12
 (510), (511) **16** publikacje, czasopisma, gazety, katalogi, foldery, prospekty, broszury, ulotki, ulotki reklamowe, kalendarze, informatory, albumy, almanachy, atlasy, indeksy, skorowidze, komiksy, książki, blankiety, bloczki do pisania, diagramy, wydawnictwa periodyczne i nieperiodyczne, materiały szkoleniowe i instruktażowe (z wyjątkiem aparatów), podręczniki, materiały drukowane, druki, rozkłady, repertuary godzinowe, afisze, plakaty z papieru lub kartonu, tablice ogłoszeniowe na afisze z kartonu lub papieru, plany, fotografie, notatniki, zakładki do książek, artykuły papiernicze, papier, papier do pakowania, torby do pakowania z papieru lub tworzyw sztucznych, opakowania, opakowania do butelek z tektury lub papieru, materiały piśmienne, ręczniki papierowe, obrusy papierowe, serwetki, serwetki papierowe, podstawki z papieru i tektury pod naczynia do picia i jedzenia, podstawki pod kufle do piwa, podstawki pod karafki, karton, tektura i wyroby z tych materiałów nie ujęte w innych klasach, opakowania, pudełka kartonowe lub z tektury, rury tekturowe, folie z tworzyw sztucznych do pakowania, materiały z tworzyw sztucznych do pakowania, kleje do materiałów piśmiennych lub do celów domowych, taśmy przyklepne do celów papierniczych lub do użytku domowego, maszyny do pisania i sprzęt biurowy, maszyny specjalne do pieczętowania i użytku piśmiennego, artykuły biurowe z wyjątkiem mebli, materiały fotograficzne, fotografie, ramki do fotografii, urządzenia do oprawiania fotografii, materiały introligatorskie, materiały przeznaczone dla artystów, rysunki, ryciny, obrazy oprawione lub nie, reprodukcje graficzne, dzieła sztuki litograficzne, makiety architektoniczne, modele, wzory do haftowania, wzory do kalkowania, nalepki, naklejki, kalkomanie, karty pocztowe, znaczki pocztowe, bilety, wykroje do szycia, globusy ziemskie, mapy geograficzne, przybory do pisania, pióra wieczne, długopisy, maty na siedzenia, **35** zarządzanie przedsiębiorstwem, administrowanie przedsiębiorstwem, zarządzanie w działalności handlowej, doradztwo w zakresie działalności gospodarczej, informacja handlowa, informacja o działalności gospodarczej, usługi w zakresie prowadzenia centrum handlowego, zgrupowanie na rzecz osób trzecich różnych towarów pozwalające nabywcy wygodnie oglądać i kupować te towary: w centrum handlowym, hipermarkecie, supermarkecie, hurtowni, sklepie, z katalogu różnych artykułów, na stronie internetowej, za pośrednictwem usługi elektronicznej, za pośrednictwem systemu telezakupów, wykorzystując zamówienie korespondencyjne, używając środków telekomunikacji, usługi biurowe, organizowanie pokazów towarów w celach promocyjnych, organizacja wystaw w celach handlowych lub promocyjnych, usługi manekinów do celów reklamowych i promowania sprzedaży, usługi w zakresie reklamy, reklama radiowa, reklama telewizyjna, reklama prasowa, dystrybucja materiałów reklamowych i promocyjnych, a w szczególności gazetek i ulotek reklamowych, próbek, prospektów, broszur, dystrybucja materiałów reklamowych i promocyjnych, a w szczególności gazetek i gazetek i ulotek reklamowych, próbek, prospektów, broszur, reklama za pośrednictwem środków elektronicznych, reklamy korespondencyjne, rozpowszech-

nianie ogłoszeń reklamowych, wynajmowanie miejsc na umieszczenie ogłoszeń lub reklam, publikowanie tekstów reklamowych, uaktualnianie materiałów reklamowych, plakaty reklamowe, dekoracja wystaw sklepowych, rozlepianie plakatów reklamowych, przeprowadzanie sondaży, ankiet, badania rynku, badania opinii publicznej, badania w dziedzinie gospodarczej, aukcje publiczne, dobór personelu za pomocą metod psychotechnicznych, rekrutacja personelu, doradztwo w sprawach zarządzania personelem, pośrednictwo pracy, wypożyczanie maszyn i urządzeń dla biur, wypożyczanie fotokopiarek, powielanie dokumentów, administrowanie hotelami, usługi w zakresie pozyskiwanie danych do komputerowych baz danych, systematyzacja danych w komputerowych bazach danych, wyszukiwanie w komputerowych bazach danych, komputerowe zarządzanie plikami, zarządzanie zbiorami informatycznymi, wyszukiwanie informacji w plikach komputerowych dla osób trzecich, wynajem dystrybutorów automatycznych, usługi zaopatrzenia osób trzecich, zakupy produktów usług dla innych przedsiębiorstw, usługi związane z przeniesieniem przedsiębiorstw, wynajem czasu reklamowego we wszystkich środkach przekazu, informacje statystyczne, usługi prenumeraty czasopism, gazet, dla osób trzecich, telefoniczne udzielanie informacji dla nieobecnych abonentów, **36** agencje pośrednictwa w handlu nieruchomościami, inwestycje kapitałowe, doradztwo w sprawach finansowych, doradztwo w sprawach ubezpieczeniowych, informacja o ubezpieczeniach, umowy ubezpieczeniowe, kredytowanie, kredyty ratalne, umowy kredytowe, emisja kart kredytowych, emisja kart debetowych, emisja bonów wartościowych, obsługa kart kredytowych, obsługa kart debetowych, sponsorowanie finansowe, organizacja zbiórek, zbiórki funduszy na cele dobroczynne, dzierżawa majątku nieruchomego, administrowanie majątkiem nieruchomym, pośrednictwo w sprawach majątku nieruchomego, zarządzanie majątkiem nieruchomym, wynajmowanie mieszkań, wynajmowanie powierzchni biurowych i handlowych, sporządzanie umów najmu, ściąganie czynszów, agencje ściągania należności, depozyty sejfowe, pośrednictwo w uzyskaniu zaproszeń na targi, imprezy okolicznościowe, biznesowe, pośrednictwo w uzyskaniu zaproszeń na wystawy oraz inne imprezy specjalistyczne wraz z imprezami towarzyszącymi, informacja o powyższych usługach, **38** usługi w zakresie transmisji elektronicznych i telekomunikacyjnych, usługi w zakresie przesyłania danych, dokumentów, wiadomości, obrazów, dźwięków, głosu, tekstu audio, wideo i elektronicznych komunikatów oraz danych i informacji drogą elektroniczną za pośrednictwem komputera, telegrafu, radia, pagera, telexu, dalekopisu, telefaksu, telewizji, satelitów komunikacyjnych, połączeń mikrofalowych, systemów bezprzewodowych j przewodowych oraz innych środków komunikacji, usługi w zakresie rozpowszechniania systemów przekazywania dźwięku i obrazu w łączności radiofonicznej, telegraficznej, telefonicznej telefonii komórkowej, telefaksowej, w systemie cyfrowym, doradztwo w dziedzinie przesyłania danych, przesyłanie i zapewnianie informacji w formie wyświetlonej dla przedsiębiorstw i dla użytkowników domowych z komputerowego banku danych, usługi poczty elektronicznej, internetowe usługi telekomunikacyjne, usługi w zakresie przesyłania informacji (w tym stron www), programów komputerowych i innych danych, umożliwianie użytkownikom dostępu do Internetu (usługi dostawców), zapewnianie połączeń telekomunikacyjnych z Internetem lub bazami danych, usługi teletekstowe, usługi bramy telekomunikacyjnej, zapewnianie dostępu telekomunikacyjnego i połączeń z sieciami Internet i intranet w trybie bezpośrednim (on-line), usługi w zakresie zleceń przywoławczych z zastosowaniem komunikacji elektronicznej, radia, telefonu lub innych środków, usługi w zakresie wypożyczania telefonów, modemów i innych urządzeń telekomunikacyjnych, obsługa klientów przy wykorzystaniu sieci Internet umożliwiająca dostarczanie klientom informacji oraz otrzymywanie informacji, wiadomości poprzez sieci komunikacyjne, w tym sieć telewizyjną, satelitarną, internetową, przesyłanie informacji, gromadzenie i rozpowszechnianie informacji od klientów, informacja o telekomunikacji, usługach telekomunikacyjnych i internetowych, telewizja kablowa, transmisja programów telewizyjnych, obsługa telekonferencji, usługi w zakresie ogłoszeń elektronicznych, **39** transport, informacja o transporcie, pośrednictwo w transporcie, rezerwacja transportu, fracht, pośrednictwo frachtowe, transport samochodowy, transport lotniczy, transport promowy, dostarczanie towarów, dostarczanie towarów zamówionych korespondencyjnie, dystrybucja gazet, dystrybucja paczek, dystrybucja przesyłek, dystrybucja wody, dystrybucja prądu elektrycznego, magazynowanie, informacja o magazynowaniu, wynajmowanie magazynów, wynaj-

mowanie kontenerów magazynowych, magazynowanie elektronicznych nośników danych lub dokumentów, przewożenie ładunków, spedycja, maklerstwo transportowe, przenoszenie, przewóz bagaży, transport rzeczy wartościowych, usługi w zakresie przewodzących, pakowanie towarów, pakowanie produktów, składowanie, składowanie towarów, rozładunek, przewożenie ładunków, przewóz samochodami ciężarowymi, usługi kurierskie-listy lub towary, usługi transportowe autobusowe, usługi taksówek, usługi kierowców, wypożyczanie pojazdów, wypożyczanie samochodów, holowanie pojazdów, usługi związane z parkowaniem samochodów, wynajmowanie garaży, wynajmowanie miejsc parkingowych, wynajmowanie powierzchni na salony samochodowe, organizowanie podróży, organizowanie wycieczek, usługi osób towarzyszących podróży, pilotaż, transport podróży, biura turystyczne z wyjątkiem rezerwacji hoteli i pensjonatów, agencje turystyczne, rezerwacja miejsc na podróż, zwiedzanie turystyczne, zaopatrywanie w wodę, wypożyczanie foteli na kółkach, **41** nauczanie, kształcenie, organizowanie wystaw związanych z kulturą lub edukacją, organizowanie i prowadzenie konferencji, organizowanie wystaw i imprez kulturalnych, rozrywkowych, edukacyjnych oraz sportowych, organizowanie zabaw i festynów, organizowanie i obsługa loterii, konkursów, organizowanie i obsługa zawodów sportowych, obsługa sal kinowych, wynajmowanie sal kinowych, wynajmowanie obiektów i sal rekreacyjnych, sportowych i rozrywkowych na cele imprez kulturalnych, rozrywkowych, rekreacyjnych i sportowych, informacja o rozrywce, rozrywka, usługi związane z organizowaniem i obsługą dyskotek, organizowanie balów, organizowanie przyjęć, organizowanie pokazów mody, organizowanie konkursów piękności, usługi klubowe-rozrywka, nocne kluby, obsługa salonów gry, obsługa sal gry, udostępnianie sprzętu karaoke, realizacja spektakli, organizowanie spektakli, usługi orkiestr, produkcje teatralne, organizowanie występów teatralnych, wystawianie spektakli, sale koncertowe, parki rozrywki, lunaparki, usługi związane z organizacją wypoczynku, informacja o wypoczynku, informacja o rekreacji, usługi obozów wakacyjnych, organizowanie obozów sportowych, wypożyczanie sprzętu sportowego z wyjątkiem pojazdów, wypożyczanie sprzętu do nurkowania, usługi klubów zdrowia-poprawianie kondycji, usługi instruktorów gimnastyki, obsługa pól golfowych, mikro-wydawnictwa, obsługa publikacji on-line, publikacje elektroniczne on-line, usługi publikowania książek i periodyków, publikowanie tekstów innych niż reklamowe, **42** tworzenie i utrzymywanie stron internetowych dla osób trzecich, administrowanie stronami komputerowymi, sieciowymi, usługi artystów grafików, usługi projektantów mody, architektura, projektowanie dekoracji wnętrz, projektowanie opakowań, projektowanie budynków, doradztwo budowlane, opracowywanie projektów technicznych, wypożyczanie komputerów, wzornictwo przemysłowe, wypożyczanie komputerów, wypożyczanie oprogramowania komputerowego, instalacja oprogramowania komputerowego, aktualizacja oprogramowania komputerowego, konserwacja oprogramowania komputerowego, **43** usługi zaopatrzenia w żywność i napoje, usługi świadczone przez osoby lub instytucje zajmujące się przygotowaniem żywności lub napojów do konsumpcji, przygotowywanie dań (żywność i napoje) na zamówienie oraz ich dostawa, usługi gastronomiczne, usługi barowe, usługi w zakresie barów szybkiej obsługi-snack bary, stołówki, kafeteria, kawiarnie, restauracje, restauracje samoobsługowe, puby, piwiarnie, winiarnie, usługi agencji zakwaterowania, usługi związane z zapewnieniem mieszkań i pokoi w hotelach, pensjonatach lub innych instytucjach zapewniających czasowe zakwaterowanie, usługi związane z rezerwacją zakwaterowania dla podróży, szczególnie przez biura podróży i innych pośredników, rezerwowanie noclegów, rezerwacje hotelowe, rezerwacje kwater, wynajmowanie noclegów, hotele, motele, pensjonaty, domy turystyczne, eksploatacja terenów kempingowych, udostępnianie terenu i urządzeń kempingowych, usługi obozów wakacyjnych, wynajmowanie mieszkań na pobyt czasowy, usługi wynajmowania sal na posiedzenia, wypożyczanie konstrukcji przenośnych, wypożyczanie namiotów, wypożyczanie krzesel, stołów, bielizny stołowej i szklanej zastawy stołowej, żłobki dla dzieci, pensjonaty dla zwierząt, **44** salony fryzjerskie, salony piękności, usługi kosmetyczne, salony kosmetyczne, usługi manicure, usługi w zakresie odnowy biologicznej, aromaterapia, usługi solarium, łaźnie publiczne, łaźnie tureckie, sauny, kliniki medyczne, pomoc medyczna, stomatologia, masaż, fizjoterapia, fizjoterapia, porady psychologiczne, porady w zakresie farmakologii, chirurgia plastyczna, implantacja włosów, usługi optyczne, pomoc weterynaryjna, usługi

zabiegów pielęgnacyjnych dla zwierząt, oporzędzanie zwierząt, wypożyczanie instalacji sanitarnych, ogrodnictwo, ogrodnictwo krajo-
brazowe, projektowanie ogrodów, sadownictwo, usługi z zakresu
szkółek roślinnych, układanie kompozycji kwiatowych, wykonywanie,
układanie wieńców.

(111) **221669** (220) 2008 06 06 (210) 341839
(151) 2009 09 17 (441) 2008 09 15
(732) „SOKOŁÓW” Spółka Akcyjna, Sokołów Podlaski, PL.
(540)



Kolor znaku: czerwony, złoty cieniowany
(531) 5.3.2, 26.1.1, 26.2.1, 27.5.1, 29.1.12
(510), (511) **29** mięso, drób, wędliny, wyroby drobiarskie, konserwy,
wyroby garmażeryjne.

(111) **221670** (220) 2008 06 18 (210) 342363
(151) 2009 10 05 (441) 2008 09 29
(732) Fabryka Cukiernicza KOPERNIK Spółka Akcyjna, Toruń, PL.
(540)



Kolor znaku: niebieski, granatowy, czerwony, żółty, biały, złoty
(531) 1.11.12, 6.7.4, 7.1.8, 26.1.1, 27.5.1, 29.1.15
(510), (511) **30** pierniki, wyroby cukiernicze.

(111) **221671** (220) 2008 06 18 (210) 342364
(151) 2009 10 05 (441) 2008 09 29
(732) Fabryka Cukiernicza KOPERNIK Spółka Akcyjna, Toruń, PL.
(540)



Kolor znaku: łososiowy, zielony, żółty, brązowy, czerwony,
słomkowy
(531) 5.7.1, 5.7.2, 5.7.10, 27.5.1, 29.1.15
(510), (511) **30** herbatniki, ciastka, wyroby cukiernicze.

(111) **221672** (220) 2008 06 18 (210) 342365
(151) 2009 10 05 (441) 2008 09 29
(732) Fabryka Cukiernicza KOPERNIK Spółka Akcyjna, Toruń, PL.

(540)



Kolor znaku: żółty, czerwony, brązowy, niebieski, granatowy,
biały

(531) 2.5.3, 5.7.1, 5.7.2, 27.5.1, 29.1.15
(510), (511) **30** herbatniki, ciastka, wyroby cukiernicze.

(111) **221673** (220) 2008 06 21 (210) 342500
(151) 2009 10 14 (441) 2008 09 29
(732) Przedsiębiorstwo Produkcyjno-Handlowe „ZBYSZKO”
Zbigniew Bojanowicz, Białobrzegi, PL.
(540)



Kolor znaku: biały, czerwony, niebieski, granatowy, żółty, zielony
(531) 6.7.11, 7.1.1, 25.1.15, 27.5.1, 29.1.15
(510), (511) **32** wody źródlane.

(111) **221674** (220) 2008 06 27 (210) 342819
(151) 2009 11 04 (441) 2008 09 29
(732) FARMA-PROJEKT Spółka z o.o., Kraków, PL.
(540) CARDER
(510), (511) **05** produkty lecznicze, suplementy diety do celów lecz-
niczych.

(111) **221675** (220) 2008 06 27 (210) 342820
(151) 2009 11 04 (441) 2008 09 29
(732) FARMA-PROJEKT Spółka z o.o., Kraków, PL.
(540) RIVALONG
(510), (511) **05** produkty lecznicze, suplementy diety do celów lecz-
niczych.

(111) **221676** (220) 2008 06 27 (210) 342821
(151) 2009 11 04 (441) 2008 09 29
(732) FARMA-PROJEKT Spółka z o.o., Kraków, PL.
(540) VISLEA
(510), (511) **05** produkty lecznicze, suplementy diety do celów lecz-
niczych.

(111) **221677** (220) 2008 06 27 (210) 342823
 (151) 2009 10 27 (441) 2008 09 29
 (732) Przedsiębiorstwo Produkcyjno-Handlowo-Uslugowe
 FOLIMPEX Spółka z ograniczoną odpowiedzialnością, Warszawa, PL.
 (540)



Kolor znaku: czarny, biały, żółty, zielony, niebieski, granatowy
 (531) 26.4.2, 26.4.7, 27.5.1, 29.1.15
 (510), (511) **17** materiały i wyroby termoizolacyjne, w tym: otuliny termoizolacyjne z pianki poliuretanowej, otuliny termoizolacyjne z pianki polietylenowej (typu stabil) powlekanej folią, elastyczne otuliny termoizolacyjne z pianki polietylenowej (typu flex) zwijanej w spiralę; niemetalowe spinki i mankiety do otulin izolacyjnych, profile z pianki polietylenowej, taśmy brzegowe i taśmy dylatacyjne z tworzyw sztucznych, maty i płyty z pianki polietylenowej, formatki, flizy, pasy i taśmy z mat polietylenowych, maty z pianki polietylenowej (typu panelfol) powlekane folią, **35** zgromadzenie materiałów i wyrobów termoizolacyjnych w hurtowni, dla swobodnego oglądu i zakupu przez odbiorców.

(111) **221678** (220) 2008 06 27 (210) 342827
 (151) 2009 10 02 (441) 2008 09 29
 (732) Przedsiębiorstwo Produkcyjno-Handlowo-Uslugowe
 „Folimpex” Sp. z o.o., Warszawa, PL.
 (540)

poolflex

Kolor znaku: ciemnoniebieski, biały
 (531) 27.5.1, 29.1.4
 (510), (511) **17** materiały i wyroby termoizolacyjne, w tym: otuliny termoizolacyjne z pianki poliuretanowej, otuliny termoizolacyjne z pianki polietylenowej (typu STABIL) powlekanej folią, elastyczne otuliny termoizolacyjne z pianki polietylenowej (typu FLEX) zwijanej w spiralę; profile z pianki polietylenowej nie zawarte w innych klasach.

(111) **221679** (220) 2008 06 27 (210) 342830
 (151) 2009 10 02 (441) 2008 09 29
 (732) Przedsiębiorstwo Produkcyjno-Handlowo-Uslugowe
 „Folimpex” Sp. z o.o., Warszawa, PL.
 (540)

POOLMAT

(531) 26.11.2, 27.5.1
 (510), (511) **17** materiały i wyroby termoizolacyjne, w tym: maty z pianki polietylenowej, maty z pianki polietylenowej (typu PANEL-FOL) powlekane folią; formatki i flizy, pasy i taśmy z mat polietylenowych; taśmy brzegowe, taśmy dylatacyjne.

(111) **221680** (220) 2008 06 30 (210) 342867
 (151) 2009 10 02 (441) 2008 10 13
 (732) Przedsiębiorstwo Produkcyjno-Handlowo-Uslugowe
 DEFALIN GROUP Spółka Akcyjna, Świebodzice, PL.
 (540)

defalinet

(531) 27.5.1
 (510), (511) **16** materiały z tworzyw sztucznych do pakowania-folie, siatki, taśmy, **17** folie i siatki z tworzyw sztucznych do stosowania w rolnictwie, **22** niemetalowe liny, linki, sznury, sznurki i szpagaty;

niemetalowe taśmy do wiązania; niemetalowe wiązadła do celów rolniczych; niemetalowe sieci i siatki.

(111) **221681** (220) 2008 06 30 (210) 342876
 (151) 2009 10 02 (441) 2008 10 13
 (732) Przedsiębiorstwo Produkcyjno-Handlowo-Uslugowe
 DEFALIN GROUP Spółka Akcyjna, Świebodzice, PL.
 (540) DEFALINET

(510), (511) **16** materiały z tworzyw sztucznych do pakowania-folie, siatki, taśmy, **17** folie i siatki z tworzyw sztucznych do stosowania w rolnictwie, **22** niemetalowe liny, linki, sznury, sznurki i szpagaty; niemetalowe taśmy do wiązania; niemetalowe wiązadła do celów rolniczych; niemetalowe sieci i siatki.

(111) **221682** (220) 2008 06 30 (210) 342884
 (151) 2009 10 30 (441) 2008 10 13
 (732) „RESTAURACJE KRAKOWSKIE” spółka cywilna
 Jerzy Kięczkowski Krzysztof Setkiewicz, Kraków, PL.
 (540)

MIYAKO SUSHI

Kolor znaku: czarny, zielony
 (531) 3.11.7, 14.3.21, 26.1.5, 27.5.1, 29.1.12
 (510), (511) **20** ozdoby z tworzyw sztucznych do artykułów spożywczych, **21** okładki na karty do jadłospisów, **29** żywność przygotowywana z ryb, **41** organizowanie przyjęć [rozrywka], **43** restauracje.

(111) **221683** (220) 2008 07 14 (210) 343511
 (151) 2009 10 26 (441) 2008 10 27
 (732) EKOPRODUKT Marek Kubara, Częstochowa, PL.
 (540) GREEN STREAM

(510), (511) **39** dystrybucja energii, dystrybucja prądu elektrycznego, przewożenie ładunków, wypożyczanie pojazdów, doradztwo w dziedzinie dystrybucji energii, **40** wytwarzanie energii, doradztwo w dziedzinie wytwarzania energii, nieszkodliwienie (przetwarzanie) odpadów, recykling odpadków i odpadów, **42** badania techniczne, ekspertyzy inżynierskie, doradztwo w zakresie ochrony środowiska.

(111) **221684** (220) 2008 07 28 (210) 344183
 (151) 2009 10 27 (441) 2008 11 10
 (732) MT Management Spółka z o.o., Warszawa, PL.
 (540)



Kolor znaku: czarny, czerwony
 (531) 7.1.8, 27.5.1, 29.1.12
 (510), (511) **35** usługi w zakresie działalności reklamowej, organizacji i zarządzania przedsięwzięciami inwestycyjnymi w celu budowy i/lub przygotowania obiektów budowlanych przeznaczonych do sprzedaży, wynajmowania, użyczenia, usługi marketingu gruntów dla budownictwa, zasobów lokalowych, nieruchomości przeznaczonych do zagospodarowania, do sprzedaży, najmu, użyczenia, organizowanie targów, wystaw i promocji obrotu nieruchomościami, organizowanie przetargów na rynku obrotu gruntami, nieruchomościami, powierzchniami użytkowymi i lokalami mieszkalnymi, wynajmowanie miejsc na umieszczanie ogłoszeń i reklam, prowadzenie agencji importowo-eksportowych na rzecz osób trzecich, pośrednictwo eksportowo-importowe w obrocie produktami, artykułami i technologiami, **36** usługi w zakresie organizacji i zarządzania finansowaniem przedsięwzięć inwestycyjnych polegających na budowie i/lub przygotowaniu obiektów mieszkalnych i niemieszkalnych przeznaczonych do sprzedaży, wynajmowania, użyczenia, usługi zarządzania nieruchomościami, pośrednictwa finansowego, pośrednictwa

w sprawach kupna, sprzedaży, najmu budynków, lokali i powierzchni użytkowej, usługi wyceny nieruchomości, wynajmowania i/lub dzierżawy nieruchomości, lokali mieszkalnych i powierzchni użytkowej, usługi administrowania nieruchomościami, lokalami, powierzchnią użytkową, doradztwa w zakresie zarządzania i administrowania obiektami mieszkalnymi i zespołami osiedlowymi, usługi pomocy w zarządzaniu przedsięwzięciami obrotu nieruchomościami, usługi doradztwa w zarządzaniu nieruchomościami, **37** usługi w zakresie budownictwa, nadzoru budowlanego, realizacji i nadzoru technicznego nad przedsięwzięciami inwestycyjnymi polegającymi na budowie i/lub przygotowaniu obiektów mieszkalnych i niemieszkalnych przeznaczonych do sprzedaży, wynajmowania, użyczenia, usługi remontowe budowlane, usługi naprawy obiektów budowlanych, restauracji budynków, konserwacji obiektów budowlano-mieszkalniowych, budowania lokali mieszkalnych i osiedli mieszkaniowych wraz z infrastrukturą, **39** usługi w zakresie: wynajmowania garaży i miejsc parkingowych, wynajmowania powierzchni i obiektów magazynowych, wynajmowania powierzchni na salony samochodowe, usługi parkingowe, usługi administrowania miejscami parkingowymi, **42** usługi w zakresie projektowania budowlanego, urbanistycznego, technologicznego, usługi geodezyjne i kartograficzne, badania i analizy techniczne, usługi w zakresie oprogramowania oraz informatyki, doradztwo w zakresie sprzętu komputerowego.

(111) **221685** (220) 2008 07 28 (210) 344184
 (151) 2009 10 27 (441) 2008 11 10
 (732) MT Management Spółka z o.o., Warszawa, PL.
 (540)



(531) 7.1.8, 27.5.1

(510), (511) **35** usługi w zakresie działalności reklamowej, organizacji i zarządzania przedsięwzięciami inwestycyjnymi w celu budowy i/lub przygotowania obiektów budowlanych przeznaczonych do sprzedaży, wynajmowania, użyczenia, usługi marketingu gruntów dla budownictwa, zasobów lokalnych, nieruchomości przeznaczonych do zagospodarowania, do sprzedaży, najmu, użyczenia, organizowanie targów, wystaw i promocji obrotu nieruchomościami, organizowanie przetargów na rynku obrotu gruntami, nieruchomościami, powierzchniami użytkowymi i lokalami mieszkalnymi, wynajmowanie miejsc na umieszczanie ogłoszeń i reklam, prowadzenie agencji importowo-eksportowych na rzecz osób trzecich, pośrednictwo eksportowo-importowe w obrocie produktami, artykułami i technologiami, **36** usługi w zakresie organizacji i zarządzania finansowaniem przedsięwzięć inwestycyjnych polegających na budowie i/lub przygotowaniu obiektów mieszkalnych i niemieszkalnych przeznaczonych do sprzedaży, wynajmowania, użyczenia, usługi zarządzania nieruchomościami, pośrednictwa finansowego, pośrednictwa w sprawach kupna, sprzedaży, najmu budynków, lokali i powierzchni użytkowej, usługi wyceny nieruchomości, wynajmowania i/lub dzierżawy nieruchomości, lokali mieszkalnych i powierzchni użytkowej, usługi administrowania nieruchomościami, lokalami, powierzchnią użytkową, doradztwa w zakresie zarządzania i administrowania obiektami mieszkalnymi i zespołami osiedlowymi, usługi pomocy w zarządzaniu przedsięwzięciami obrotu nieruchomościami, usługi doradztwa w zarządzaniu nieruchomościami, **37** usługi w zakresie budownictwa, nadzoru budowlanego, realizacji i nadzoru technicznego nad przedsięwzięciami inwestycyjnymi polegającymi na budowie i/lub przygotowaniu obiektów mieszkalnych i niemieszkalnych przeznaczonych do sprzedaży, wynajmowania, użyczenia, usługi remontowe budowlane, usługi naprawy obiektów budowlanych, restauracji budynków, konserwacji obiektów budowlano-mieszkalniowych, budowania lokali mieszkalnych i osiedli mieszkaniowych wraz z infrastrukturą, **39** usługi w zakresie: wynajmowania garaży i miejsc parkingowych, wynajmowania powierzchni i obiektów magazynowych, wynajmowania powierzchni na salony samochodowe, usługi parkingowe, usługi administrowania miejscami parkingowymi, **42** usługi w zakresie projektowania budowlanego, urbanistycznego, technologicznego, usługi geodezyjne i kartograficzne, badania i ana-

lizy techniczne, usługi w zakresie oprogramowania oraz informatyki, doradztwo w zakresie sprzętu komputerowego.

(111) **221686** (220) 2008 07 29 (210) 344223
 (151) 2009 11 05 (441) 2008 11 10
 (732) Armatura Kraków Spółka Akcyjna, Kraków, PL.
 (540)



(531) 1.15.24, 26.11.3, 26.11.13, 27.5.1

(510), (511) **11** kurki i zawory (armatura sieci domowej), baterie wannowe, natryskowe, zlewozmywakowe, umywalkowe, bidetowe, specjalne, termostatyczne, bezdotykowe, zawory przepływowe i wypływowe, syfony do umywalk, natryski i grzejniki aluminiowe centralnego ogrzewania.

(111) **221687** (220) 2008 08 01 (210) 344372
 (151) 2009 10 29 (441) 2008 11 10
 (732) CENTRUM EDUKACJI I INICJATYW KULTURALNYCH, Olsztyn, PL.
 (540)

Ogólnopolskie Spotkania Zamkowe "Śpiewajmy Poezję"

(531) 27.5.1

(510), (511) **35** reklama, reklamy prasowe, radiowe, telewizyjne, korespondencyjne i za pośrednictwem sieci komputerowej, usługi powielania, publikowania i rozpowszechniania ogłoszeń i materiałów reklamowych, wynajem czasu reklamowego we wszystkich środkach przekazu, wynajem miejsc i powierzchni na umieszczanie ogłoszeń lub reklam, profesjonalne zarządzanie działalnością artystyczną, dystrybucja materiałów reklamowych, takich jak: ulotki, programy, foldery, plakaty, afisze, **41** organizowanie, montaż i produkcja programów oraz imprez artystycznych, estradowych, sportowych, rekreacyjnych, organizowanie konkursów i imprez o charakterze edukacyjnym i kulturalnym, organizowanie imprez rozrywkowych oraz ich scenografii: pikników, festynów, widowisk, przedstawień na żywo, koncertów muzycznych, festiwalu piosenki, spektakli muzycznych, teatralnych i operowych, konkursów tanecznych, bankietów, balów, przyjęć, uroczystości, spotkań okolicznościowych na zlecenie osób trzecich polegające na zapewnieniu rozrywki, usługi w zakresie organizowania nauki i szkoleń w dziedzinie multimedialnej, organizowanie wystaw z dziedziny kultury i edukacji, nagrywanie dźwięku i obrazu, przygotowywanie i produkcja filmów oraz materiałów dla programów radiowych i telewizyjnych, wykonywanie i publikowanie zdjęć, publikowanie materiałów informacyjnych, biuletynów oraz książek, usługi reporterskie, organizowanie i prowadzenie kongresów, konferencji, sympozjów, seminariów, zjazdów.

(111) **221688** (220) 2008 08 01 (210) 344373
 (151) 2009 10 29 (441) 2008 11 10
 (732) CENTRUM EDUKACJI I INICJATYW KULTURALNYCH,
 Olsztyn, PL.
 (540)



(531) 3.7.21, 5.3.11

(510), (511) **35** reklama, reklamy prasowe, radiowe, telewizyjne, korespondencyjne i za pośrednictwem sieci komputerowej, usługi powielania, publikowania i rozpowszechniania ogłoszeń i materiałów reklamowych, wynajem czasu reklamowego we wszystkich środkach przekazu, wynajem miejsc i powierzchni na umieszczanie ogłoszeń lub reklam, profesjonalne zarządzanie działalnością artystyczną, dystrybucja materiałów reklamowych, takich jak: ulotki, programy, foldery, plakaty, afisze, **41** organizowanie, montaż i produkcja programów oraz imprez artystycznych, estradowych, sportowych, rekreacyjnych, organizowanie konkursów i imprez o charakterze edukacyjnym i kulturalnym, organizowanie imprez rozrywkowych oraz ich scenografii: pikników, festynów, widowisk, przedstawień na żywo, koncertów muzycznych, festiwali piosenki, spektakli muzycznych, teatralnych i operowych, konkursów tanecznych, bankietów, balów, przyjęć, uroczystości, spotkań okolicznościowych na zlecenie osób trzecich polegające na zapewnieniu rozrywki, usługi w zakresie organizowania nauki i szkoleń w dziedzinie multimedialnej, organizowanie wystaw z dziedziny kultury i edukacji, nagrywanie dźwięku i obrazu, przygotowywanie i produkcja filmów oraz materiałów dla programów radiowych i telewizyjnych, wykonywanie i publikowanie zdjęć, publikowanie materiałów informacyjnych, biuletynów oraz książek, usługi reporterskie, organizowanie i prowadzenie kongresów, konferencji, sympozjów, seminariów, zjazdów.

(111) **221689** (220) 2008 08 01 (210) 344374
 (151) 2009 10 29 (441) 2008 11 10
 (732) CENTRUM EDUKACJI I INICJATYW KULTURALNYCH,
 Olsztyn, PL.
 (540)



Kolor znaku: niebieski

(531) 3.7.21, 5.3.11, 29.1.4

(510), (511) **35** reklama, reklamy prasowe, radiowe, telewizyjne, korespondencyjne i za pośrednictwem sieci komputerowej, usługi powielania, publikowania i rozpowszechniania ogłoszeń i materiałów reklamowych, wynajem czasu reklamowego we wszystkich środkach przekazu, wynajem miejsc i powierzchni na umieszczanie ogłoszeń lub reklam, profesjonalne zarządzanie działalnością artystyczną, dystrybucja materiałów reklamowych, takich jak: ulotki, programy, foldery, plakaty, afisze, **41** organizowanie, montaż i produkcja programów oraz imprez artystycznych, estradowych, sportowych, rekreacyjnych, organizowanie konkursów i imprez o charakterze edukacyjnym i kulturalnym, organizowanie imprez rozrywkowych oraz ich scenografii: pikników, festynów, widowisk, przedstawień na żywo, koncertów muzycznych, festiwali piosenki, spektakli muzycznych, teatralnych i operowych, konkursów tanecznych, bankietów, balów, przyjęć, uroczystości, spotkań okolicznościowych na zlecenie osób trzecich polegające na zapewnieniu rozrywki, usługi w zakresie organizowania nauki i szkoleń w dziedzinie multimedialnej, organizowanie wystaw z dziedziny kultury i edukacji, nagrywanie dźwięku i obrazu, przygotowywanie i produkcja filmów oraz materiałów dla programów radiowych i telewizyjnych, wykonywanie i publikowanie zdjęć, publikowanie materiałów informacyjnych, biuletynów oraz książek, usługi reporterskie, organizowanie i prowadzenie kongresów, konferencji, sympozjów, seminariów, zjazdów.

(111) **221690** (220) 2008 08 04 (210) 344473
 (151) 2009 10 28 (441) 2008 11 10
 (732) Doschem Spółka z o.o., Sopot, PL.
 (540)



Kolor znaku: niebieski i jego odcienie, zielony, czerwony

(531) 26.13.25, 27.5.1, 29.1.13

(510), (511) **01** produkty chemiczne stosowane w przemyśle, rolnictwie, ogrodnictwie i leśnictwie, nawozy dla rolnictwa, środki do ochrony nasion, preparaty regulujące wzrost roślin, mikroelementy i preparaty zawierające mikroelementy dla roślin, **04** biopaliwa, bio-komponenty do paliw i olejów, **05** środki chwastobójcze, **31** ziarna i nasiona zbóż, zboże w ziarnach nieprzetworzone.

(111) **221691** (220) 2008 08 05 (210) 344545
 (151) 2009 11 03 (441) 2008 11 10
 (732) BADARO INVESTMENTS B.V., Amsterdam, NL.

(540) Manti Szybka fala miętowej ulgi

(510), (511) **05** preparaty farmaceutyczne i wyroby medyczne zawarte w klasie 5; mineralne, witaminowe i ziołowe suplementy diety zawarte w klasie 5; preparaty witaminowe i mineralne.

(111) **221692** (220) 2008 12 19 (210) 350201
 (151) 2009 11 04 (441) 2009 03 30
 (732) TAURON POLSKA ENERGIA Spółka Akcyjna, Katowice, PL.

(540) TAURON

(510), (511) **04** brykiety, paliwa stałe z węgla kamiennego i brunatnego, węgiel kamienny, torf, **07** alternatory, generatory prądu przemiennego, generatory elektryczności, **35** sprzedaż w sklepie z pojazdami mechanicznymi dla przemysłu, handlu i transportu, z częściami i akcesoriami do tych pojazdów, z odpadami i złomem, usługi sprzedaży oraz obrót paliwami stałymi, ciekłymi i gazowymi, energią elektryczną i ciepłą, obrót świadectwami pochodzenia na energię odnawialną, usługi rachunkowo-podatkowe, **36** pośrednictwo i usługi finansowe, doradztwo ekonomiczno-finansowe, pozyskiwanie środków finansowych lub wykorzystywanie środków finansowych klientów, usługi funduszy inwestycyjnych, trustów, leasing finansowy, udzielanie kredytów, doradztwo podatkowe, **37** budowa, rozbudowa, modernizacja i remonty sieci i urządzeń energetycznych, instalowanie urządzeń elektrycznych, elektroenergetycznych, instalacja, konserwacja i naprawy maszyn do wytwarzania prądu, wykonywanie robót ogólnobudowlanych w zakresie rozdzielczych obiektów liniowych, rurociągów, linii elektroenergetycznych i telekomunikacyjnych oraz w zakresie montażu i wznoszenia budynków i budowli, wynajem sprzętu budowlanego i burzącego z obsługą operatorską, wynajem samochodów ciężarowych z kierowcą, obsługa i naprawa pojazdów mechanicznych, górnictwo, roboty wydobywcze w górnictwie, górnictwo surowców energetycznych, górnictwo węgla kamiennego i brunatnego, górnictwo torfu, górnictwo ropy naftowej i gazu ziemnego, górnictwo rud uranu i toru, górnictwo surowców innych niż energetyczne, górnictwo rud metali, górnictwo rud żelaza, górnictwo rud metali nieżelaznych, górnictwo rud miedzi, górnictwo rud cynkowo-olowiowych, **39** transport, pakowanie i składowanie towarów, usługi organizowania podróży, wynajem autobusów, usługi w zakresie przewozu osób i rzeczy transportem samochodowym, lotniczym i morskim, usługi taksówkarskie, usługi w zakresie: przesyłania i dystrybucji energii elektrycznej, mocy, powietrza, ciepła i zimna, gazu i ropy naftowej oraz paliw, pary wodnej i gorącej wody, magazynowania energii elektrycznej i ciepłej, zaopatrywanie w energię elektryczną i ciepłą, dystrybucja i zaopatrywanie w wodę, odprowadzania ścieków, wywozu śmieci, usługi biur podróży, **40** wytwarzanie i przetwarzanie energii elektrycznej oraz ciepłej, wytwarzanie pary wodnej i gorącej wody, uzdatnianie wody, oczyszczanie ścieków, recykling odpadków, utylizacja śmieci, rozdzielanie odpadów, spalanie odpadów, przetwarzanie i rafinacja ropy naftowej, gazu, źródeł energii naturalnej oraz paliw do wytwarzania energii i energii elektrycznej, zimna, ciepła, powietrza i wody, wytwarzanie mocy i energii, usługi poligraficzne, usługi drukarskie, obróbka materiałowa, brykietowanie, przetwórstwo brykietów i paliw stałych z węgla kamiennego i brunatnego, odzyskiwanie węgla kamiennego z hałd, wzbogacanie i brykietowanie torfu, **42** doradztwo budowlane oraz techniczno-organizacyjne w zakresie realizacji inwestycji dla potrzeb energetyki, badania techniczne, badania naukowe, ekspertyzy inżynierskie, projekty techniczne w zakresie tras przesyłowych linii energetycznych kablowych i napowietrznych oraz obiektów infrastruktury elektroenergetycznej i ciepłej oraz konstrukcji i urządzeń do wytwarzania elektryczności i napędzanych elektrycznością, doradztwo z zakresu: eksploatacji i remontów instalacji energii elektrycznej, bezpieczeństwa budowy sieci i korzystania

z urządzeń wytwarzających prąd i napędzanych prądem elektrycznym, zasad BHP, dokumentacja techniczna w tym zakresie, ekspertyzy i doradztwo w zakresie promocji projektów urządzeń i instalacji energooszczędnych i ekologicznych, **43** usługi biur podróży w zakresie świadczenia usług związanych z zapewnieniem pokoi i wyżywienia w ośrodkach turystycznych, domach turystycznych, kwaterach prywatnych, **44** usługi związane z wykonywaniem zabiegów regeneracyjno-rehabilitacyjnych, terapii naturalnej, fizykoterapii i balneologii, usługi gabinetów odnowy biologicznej.

(111) **221693** (220) 2008 12 19 (210) 350202
 (151) 2009 11 04 (441) 2009 03 30
 (732) TAURON POLSKA ENERGIA Spółka Akcyjna, Katowice, PL.
 (540)



Kolor znaku: różowy, czarny

(531) 7.1.13, 26.13.5, 27.5.1, 29.1.12

(510), (511) **04** brykiety, paliwa stałe z węgla kamiennego i brunatnego, węgiel kamienny, torf, **07** alternatory, generatory prądu przemiennego, generatory elektryczności, **35** sprzedaż w sklepie z pojazdami mechanicznymi dla przemysłu, handlu i transportu, z częściami i akcesoriami do tych pojazdów, z odpadami i złomem, usługi sprzedaży oraz obrót paliwami stałymi, ciekłymi i gazowymi, energią elektryczną i ciepłą, obrót świadczeniami pochodzenia na energię odnawialną, usługi rachunkowo-podatkowe, **36** pośrednictwo i usługi finansowe, doradztwo ekonomiczno-finansowe, pozyskiwanie środków finansowych lub wykorzystywanie środków finansowych klientów, usługi funduszy inwestycyjnych, trustów, leasing finansowy, udzielanie kredytów, doradztwo podatkowe, **37** budowa, rozbudowa, modernizacja i remonty sieci i urządzeń energetycznych, instalowanie urządzeń elektrycznych, elektroenergetycznych, instalacja, konserwacja i naprawy maszyn do wytwarzania prądu, wykonywanie robót ogólnobudowlanych w zakresie rozdzielczych obiektów liniowych, rurociągów, linii elektroenergetycznych i telekomunikacyjnych oraz w zakresie montażu i wznoszenia budynków i budowli z elementów prefabrykowanych, wykonywanie konstrukcji i pokryć dachowych, wykonywanie instalacji elektrycznych budynków i budowli, wynajem sprzętu budowlanego i burzącego z obsługą operatorską, wynajem samochodów ciężarowych z kierowcą, obsługa i naprawa pojazdów mechanicznych, górnictwo, roboty wydobywcze w górnictwie, górnictwo surowców energetycznych, górnictwo węgla kamiennego i brunatnego, górnictwo torfu, górnictwo ropy naftowej i gazu ziemnego, górnictwo rud uranu i toru, górnictwo surowców innych niż energetyczne, górnictwo rud metali, górnictwo rud żelaza, górnictwo rud metali nieżelaznych, górnictwo rud miedzi, górnictwo rud cynkowo-olowiowych, **39** transport, pakowanie i składowanie towarów, usługi organizowania podróży, wynajem autobusów, usługi z zakresu przewozu osób i rzeczy transportem samochodowym, lotniczym i morskim, usługi taksówkarskie, usługi w zakresie: przesyłania i dystrybucji energii elektrycznej, mocy, powietrza, ciepła i zimna, gazu i ropy naftowej oraz paliw, pary wodnej i gorącej wody, magazynowania energii elektrycznej i ciepłej, zaopatrywanie w energię elektryczną i ciepłą, dystrybucja i zaopatrywanie w wodę, odprowadzania ścieków, wywozu śmieci, usługi biur podróży, **40** wytwarzanie i przetwarzanie energii elektrycznej oraz ciepłej, wytwarzanie pary wodnej i gorącej wody, uzdatnianie wody, oczyszczanie ścieków, recykling odpadków, utylizacja śmieci, rozdzielanie odpadów, spalanie odpadów, przetwarzanie i rafinacja ropy naftowej, gazu, źródeł energii naturalnej oraz paliw do wytwarzania energii i energii elektrycznej, zimna, ciepła, powietrza i wody, wytwarzanie mocy i energii, usługi poligraficzne, usługi drukarskie, obróbka materiałowa, brykietowanie, przetwórstwo brykietów i paliw stałych z węgla kamiennego i brunatnego, odzyskiwanie węgla kamiennego z hałd, wzbogacanie i brykietowanie torfu, **42** doradztwo budowlane oraz techniczno-organizacyjne w zakresie realizacji inwestycji dla potrzeb energetyki, badania techniczne, badania naukowe, ekspertyzy inżynierskie, projekty techniczne w zakresie tras przesyłowych linii energetycznych kablowych i napowietrznych

oraz obiektów infrastruktury elektroenergetycznej i ciepłej oraz konstrukcji i urządzeń do wytwarzania elektryczności i napędzanych elektrycznością, doradztwo z zakresu: eksploatacji i remontów instalacji energii elektrycznej, bezpieczeństwa budowy sieci i korzystania z urządzeń wytwarzających prąd i napędzanych prądem elektrycznym, zasad BHP, dokumentacja techniczna w tym zakresie, ekspertyzy i doradztwo w zakresie promocji projektów urządzeń i instalacji energooszczędnych i ekologicznych, **43** usługi biur podróży w zakresie świadczenia usług związanych z zapewnieniem pokoi i wyżywienia w ośrodkach turystycznych, domach turystycznych, kwaterach prywatnych, **44** usługi związane z wykonywaniem zabiegów regeneracyjno-rehabilitacyjnych, terapii naturalnej, fizykoterapii i balneologii, usługi gabinetów odnowy biologicznej.

(111) **221694** (220) 2008 12 19 (210) 350203
 (151) 2009 11 04 (441) 2009 03 30
 (732) TAURON POLSKA ENERGIA Spółka Akcyjna, Katowice, PL.
 (540) GRUPA TAURON

(510), (511) **04** brykiety, paliwa stałe z węgla kamiennego i brunatnego, węgiel kamienny, torf, **07** alternatory, generatory prądu przemiennego, generatory elektryczności, **35** sprzedaż w sklepie z pojazdami mechanicznymi dla przemysłu, handlu i transportu, z częściami i akcesoriami do tych pojazdów, z odpadami i złomem, usługi sprzedaży oraz obrót paliwami stałymi, ciekłymi i gazowymi, energią elektryczną i ciepłą, obrót świadczeniami pochodzenia na energię odnawialną, usługi rachunkowo-podatkowe, **36** pośrednictwo i usługi finansowe, doradztwo ekonomiczno-finansowe, pozyskiwanie środków finansowych lub wykorzystywanie środków finansowych klientów, usługi funduszy inwestycyjnych, trustów, leasing finansowy, udzielanie kredytów, doradztwo podatkowe, **37** budowa, rozbudowa, modernizacja i remonty sieci i urządzeń energetycznych, instalowanie urządzeń elektrycznych, elektroenergetycznych, instalacja, konserwacja i naprawy maszyn do wytwarzania prądu, wykonywanie robót ogólnobudowlanych w zakresie rozdzielczych obiektów liniowych, rurociągów, linii elektroenergetycznych i telekomunikacyjnych oraz w zakresie montażu i wznoszenia budynków i budowli z elementów prefabrykowanych, wykonywanie konstrukcji i pokryć dachowych, wykonywanie instalacji elektrycznych budynków i budowli, wynajem sprzętu budowlanego i burzącego z obsługą operatorską, wynajem samochodów ciężarowych z kierowcą, obsługa i naprawa pojazdów mechanicznych, górnictwo, roboty wydobywcze w górnictwie, górnictwo surowców energetycznych, górnictwo węgla kamiennego i brunatnego, górnictwo torfu, górnictwo ropy naftowej i gazu ziemnego, górnictwo rud uranu i toru, górnictwo surowców innych niż energetyczne, górnictwo rud metali, górnictwo rud żelaza, górnictwo rud metali nieżelaznych, górnictwo rud miedzi, górnictwo rud cynkowo-olowiowych, **39** transport, pakowanie i składowanie towarów, usługi organizowania podróży, wynajem autobusów, usługi z zakresu przewozu osób i rzeczy transportem samochodowym, lotniczym i morskim, usługi taksówkarskie, usługi w zakresie: przesyłania i dystrybucji energii elektrycznej, mocy, powietrza, ciepła i zimna, gazu i ropy naftowej oraz paliw, pary wodnej i gorącej wody, magazynowania energii elektrycznej i ciepłej, zaopatrywanie w energię elektryczną i ciepłą, dystrybucja i zaopatrywanie w wodę, odprowadzania ścieków, wywozu śmieci, usługi biur podróży, **40** wytwarzanie i przetwarzanie energii elektrycznej oraz ciepłej, wytwarzanie pary wodnej i gorącej wody, uzdatnianie wody, oczyszczanie ścieków, recykling odpadków, utylizacja śmieci, rozdzielanie odpadów, spalanie odpadów, przetwarzanie i rafinacja ropy naftowej, gazu, źródeł energii naturalnej oraz paliw do wytwarzania energii i energii elektrycznej, zimna, ciepła, powietrza i wody, wytwarzanie mocy i energii, usługi poligraficzne, usługi drukarskie, obróbka materiałowa, brykietowanie, przetwórstwo brykietów i paliw stałych z węgla kamiennego i brunatnego, odzyskiwanie węgla kamiennego z hałd, wzbogacanie i brykietowanie torfu, **42** doradztwo budowlane oraz techniczno-organizacyjne w zakresie realizacji inwestycji dla potrzeb energetyki, badania techniczne, badania naukowe, ekspertyzy inżynierskie, projekty techniczne w zakresie tras przesyłowych linii energetycznych kablowych i napowietrznych oraz obiektów infrastruktury elektroenergetycznej i ciepłej oraz konstrukcji i urządzeń do wytwarzania elektryczności i napędzanych elektrycznością, doradztwo z zakresu: eksploatacji i remontów instalacji energii elektrycznej, bezpieczeństwa budowy sieci i korzystania z urządzeń wytwarzających prąd i napędzanych prądem elektrycz-

nym, zasad BHP, dokumentacja techniczna w tym zakresie, ekspertyzy i doradztwo w zakresie promocji projektów urządzeń i instalacji energooszczędnych i ekologicznych, **43** usługi biur podróży w zakresie świadczenia usług związanych z zapewnieniem pokoi i wyżywienia w ośrodkach turystycznych, domach turystycznych, kwaterach prywatnych, **44** usługi związane z wykonywaniem zabiegów regeneracyjno-rehabilitacyjnych, terapii naturalnej, fizykoterapii i balneologii, usługi gabinetów odnowy biologicznej.

(111) **221695** (220) 2009 03 24 (210) 353769
 (151) 2009 11 04 (441) 2009 07 06
 (732) TAURON POLSKA ENERGIA Spółka Akcyjna, Katowice, PL.
 (540)



Kolor znaku: szary, różowy

(531) 7.1.13, 26.13.25, 27.5.1, 29.1.12
 (510), (511) **04** brykiety, paliwa stałe z węgla kamiennego i brunatnego, węgiel kamienny, torf, **07** alternatory, generatory prądu przemiennego, generatory elektryczności, **35** sprzedaż w sklepie z pojazdami mechanicznymi dla przemysłu, handlu i transportu, z częściami i akcesoriami do tych pojazdów, z odpadami i złomem, usługi sprzedaży oraz obrót paliwami stałymi, ciekłymi i gazowymi, energią elektryczną i ciepłą, obrót świadectwami pochodzenia na energię odnawialną, usługi rachunkowo-podatkowe, **36** pośrednictwo i usługi finansowe, doradztwo ekonomiczno-finansowe, pozyskiwanie środków finansowych lub wykorzystywanie środków finansowych klientów, usługi funduszy inwestycyjnych, trustów, leasing finansowy, udzielanie kredytów, doradztwo podatkowe, **37** budowa, rozbudowa, modernizacja i remonty sieci i urządzeń energetycznych, instalowanie urządzeń elektrycznych, elektroenergetycznych, instalacja, konserwacja i naprawy maszyn do wytwarzania prądu, wykonywanie robót ogólnobudowlanych w zakresie rozdzielczych obiektów liniowych, rurociągów, linii elektroenergetycznych i telekomunikacyjnych oraz w zakresie montażu i wznoszenia budynków i budowli z elementów prefabrykowanych, wykonywanie konstrukcji i pokryć dachowych, wykonywanie instalacji elektrycznych budynków i budowli, wynajem sprzętu budowlanego i burzącego z obsługą operatorską, wynajem samochodów ciężarowych z kierowcą, obsługa i naprawa pojazdów mechanicznych, górnictwo, roboty wydobywcze w górnictwie, górnictwo surowców energetycznych, górnictwo węgla kamiennego i brunatnego, górnictwo torfu, górnictwo ropy naftowej i gazu ziemnego, górnictwo rud uranu i toru, górnictwo surowców innych niż energetyczne, górnictwo rud metali, górnictwo rud żelaza, górnictwo rud metali nieżelaznych, górnictwo rud miedzi, górnictwo rud cynkowo-ołowiowych, **39** transport, pakowanie i składowanie towarów, usługi organizowania podróży, wynajem autobusów, usługi z zakresu przewozu osób i rzeczy transportem samochodowym, lotniczym i morskim, usługi taksówkarskie, usługi w zakresie: przesyłania i dystrybucji energii elektrycznej, mocy, powietrza, ciepła i zimna, gazu i ropy naftowej oraz paliw, pary wodnej i gorącej wody, magazynowania energii elektrycznej i ciepłej, zaopatrywanie w energię elektryczną i ciepłą, dystrybucja i zaopatrywanie w wodę, odprowadzania ścieków, wywozu śmieci, usługi biur podróży, **40** wytwarzanie i przetwarzanie energii elektrycznej oraz ciepłej, wytwarzanie pary wodnej i gorącej wody, uzdatnianie wody, oczyszczanie ścieków, recykling odpadków, utylizacja śmieci, rozdzielanie odpadów, spalanie odpadów, przetwarzanie i rafinacja ropy naftowej, gazu, źródeł energii naturalnej oraz paliw do wytwarzania energii i energii elektrycznej, zimna, ciepła, powietrza i wody, wytwarzanie mocy i energii, usługi poligraficzne, usługi drukarskie, obróbka materiałowa, brykietowanie, przetwórstwo brykietów i paliw stałych z węgla kamiennego i brunatnego, odzyskiwanie węgla kamiennego z hałd, wzbogacanie i brykietowanie torfu, **42** doradztwo budowlane oraz techniczno-organizacyjne w zakresie realizacji inwestycji dla potrzeb energetyki, badania techniczne, badania naukowe, ekspertyzy inżynierskie, projekty techniczne w zakresie tras przesyłowych linii energetycznych kablowych i napowietrznych oraz obiektów infrastruktury elektroenergetycznej i ciepłej oraz konstrukcji i urządzeń do wytwarzania elektryczności i napędzanych

elektrycznością, doradztwo z zakresu: eksploatacji i remontów instalacji energii elektrycznej, bezpieczeństwa budowy sieci i korzystania z urządzeń wytwarzających prąd i napędzanych prądem elektrycznym, zasad BHP, dokumentacja techniczna w tym zakresie, ekspertyzy i doradztwo w zakresie promocji projektów urządzeń i instalacji energooszczędnych i ekologicznych, **43** usługi biur podróży w zakresie świadczenia usług związanych z zapewnieniem pokoi i wyżywienia w ośrodkach turystycznych, domach turystycznych, kwaterach prywatnych, **44** usługi związane z wykonywaniem zabiegów regeneracyjno-rehabilitacyjnych, terapii naturalnej, fizykoterapii i balneologii, usługi gabinetów odnowy biologicznej.

(111) **221696** (220) 2006 11 29 (210) 318478
 (151) 2009 09 25 (441) 2007 03 05
 (732) „SPETECH” Spółka z o.o., Bielsko-Biała, PL.
 (540) EUROPARTNER
 (510), (511) **09** programy komputerowe, programy komputerowe do doboru uszczelnień.

(111) **221697** (220) 2007 06 06 (210) 326268
 (151) 2009 10 14 (441) 2007 09 17
 (732) „Multimedia Inspire” Sp. z o.o., Warszawa, PL.
 (540) rap fest
 (510), (511) **25** gadzety reklamowe w postaci koszulek „polo” i „t-shirtów”, podkoszulków, szalików, strojów na maskaradę, strojów kąpielowych, czapek, nakryć głowy, **26** emblematy ozdobne, gadzety reklamowe zawarte w tej klasie, taśmy-uchwyty do kluczy i telefonów komórkowych (smycze), breloczki, paski, spinki do włosów, **35** promocja i reklama firm, reklama na rzecz osób trzecich, reklamy prasowe, radiowe, telewizyjne, internetowe, wynajmowanie powierzchni i miejsc na cele reklamowe, prowadzenie agencji reklamowych, dystrybucja materiałów reklamowych, takich jak próbki, ulotki, druki, prospekty, broszury, profesjonalne zarządzanie firmami, ogłoszenia reklamowe, reklama za pośrednictwem sieci komputerowej, organizowanie targów w celach handlowych i/lub reklamowych, wynajem czasu reklamowego we wszystkich środkach przekazu, impresariat w działalności artystycznej, **41** organizowanie, obsługa, prowadzenie imprez masowych, rozrywkowych, koncertów, dyskotek, imprez klubowych, spektakli, konkursów, usługi sportowe, rekreacyjne, kulturalne i artystyczne, produkcja filmów, organizacja i prowadzenie studiów filmowych, fotoreportaże, informacja o imprezach rozrywkowych, rozrywka i/lub nauczanie, kompozycje muzyczne, montaż programów radiowych i telewizyjnych, montaż taśm wideo, nagrywanie filmów na taśmach wideo-filmowanie, nocne kluby, obsługa salonów gier, organizowanie balów, organizowanie i prowadzenie konferencji, organizowanie konkursów piękności, organizowanie przyjęć, organizowanie zawodów sportowych, programy radiowe i telewizyjne, przyjęcia, rezerwacja miejsc na spektakle, rozrywka, informacja o rozrywce, organizowanie i prowadzenie seminariów, organizowanie spektakli teatralnych, wypożyczanie aparatury oświetleniowej do dekoracji teatralnych i/lub do studiów telewizyjnych.

(111) **221698** (220) 2007 06 18 (210) 326642
 (151) 2009 10 28 (441) 2007 10 01
 (732) PRZEDSIĘBIORSTWO HANDLOWO-USŁUGOWE „MAREL PLUS” LESZEK MARCINOWSKI, Gdańsk, PL.
 (540) Vanz
 (510), (511) **09** kaski ochronne przeznaczone do pracy-robotnicze, maski spawalnicze, obuwie zabezpieczające przed wypadkami, promieniowaniem i ogniem, odzież chroniąca przed ogniem, odzież chroniąca przed wypadkami, napromieniowaniem i ogniem, ochrona przeciwwiskrowa, osłony do twarzy robotników, przyrządy do ochrony osobistej przeciw wypadkom, rękawice dla nurków, rękawice do ochrony przed promieniami rentgenowskimi do celów przemysłowych, rękawice do ochrony przed wypadkami, zatyczki do uszu, **21** rękawice do polerowania, rękawice do prac domowych, rękawice ogrodnicze, urządzenia do rozciągania rękawiczek.

(111) **221699** (220) 2007 07 25 (210) 328161
 (151) 2009 10 27 (441) 2007 10 29
 (732) Przedsiębiorstwo Farmaceutyczne „ZIOŁOLEK” Spółka z o.o., Poznań, PL.

(540)



Kolor znaku: żółty

(531) 27.5.1, 29.1.2

(510), (511) **05** oleje lecznicze, dietetyczna żywność przystosowana do celów medycznych.(111) **221700** (220) 2007 08 02 (210) 328450

(151) 2009 11 03 (441) 2007 11 12

(732) Biofarm Spółka z ograniczoną odpowiedzialnością, Poznań, PL.

(540) CALCIMAX

(510), (511) **05** środki dezynfekcyjne, odkażające, produkty sanitarne: materiały opatrunkowe, plastry, podpaski higieniczne.(111) **221701** (220) 2007 08 30 (210) 329524

(151) 2009 09 02 (441) 2007 12 10

(732) Powszechny Zakład Ubezpieczeń S.A., Warszawa, PL.

(540)



Kolor znaku: biały, niebieski, granatowy

(531) 16.1.4, 27.5.1, 29.1.12

(510), (511) **09** oprogramowanie komputerowe stosowane w ubezpieczeniach, nagrane nośniki danych, moduły ładowalne z publikacjami w formie elektronicznej dotyczącymi ubezpieczeń, **16** wyroby z papieru lub z kartonu, publikacje drukowane dotyczące ubezpieczeń, drukowane materiały promocyjno-reklamowe, instrukcje obsługi, **36** usługi ubezpieczeniowe, **41** szkolenia z zakresu stosowania oprogramowania komputerowego w ubezpieczeniach, **42** programowanie komputerowe stosowane w ubezpieczeniach, projektowanie oprogramowania komputerowego stosowanego w ubezpieczeniach, instalacja i uaktualnianie oprogramowania komputerowego mającego zastosowanie w ubezpieczeniach.(111) **221702** (220) 2007 11 12 (210) 332680

(151) 2009 10 28 (441) 2008 02 18

(732) FORMACJA Nosek Wojciech, Krzyżanowski Ireneusz S.C., Zabrze, PL.

(540)



Kolor znaku: ciemnoniebieski, żółty, czerwony

(531) 26.1.1, 27.5.1, 29.1.13

(510), (511) **37** usługi wykonywania instalacji budowlanych oraz budowlanych prac wykończeniowych, usługi czyszczenia budynków, instalowanie i naprawy alarmów przeciwwłamaniowych, instalacja, konserwacja i naprawy maszyn i urządzeń, zwłaszcza do obróbki metali, wydobywanie kamienia budowlanego, żwiru, piasku i gliny, **40** usługi przetwarzania surowców, przerabiania materiałów, obróbki metali, drewna i kamienia, na rzecz osób trzecich, w tym kucie, prasowanie, wylączenie i walcowanie metali, obróbka wstępna odlewów żeliwnych i stalowych, zabezpieczenia antykorozyjne powierzchni metalowych i betonowych, nakładanie powłok na metale, metalurgia proszków, stolarstwo, ciesielstwo, usługi tartaczne, barwienie, powlekanie i impregnacja drewna, obróbka plastyczna, chemiczna i mechaniczna tworzyw sztucznych, cięcie, formowanie i szlifowanie kamieni ozdobnych naturalnych i sztucznych oraz kamieni dla bu-downictwa, odlewnictwo, kowalstwo, szklarstwo artystyczne, utylizacja i przetwarzania odpadów oraz surowców wtórnych, **41** usługi w zakresie imprez rekreacyjnych, sportowych i rozrywkowych, w tym organizowanie i obsługa zawodów sportowych, gier sportowych, sprawnościowych i rozrywkowych, zabaw ruchowych, koncertów i konkursów, rezerwacja miejsc na widowiska, usługi klubowe w ramach rozrywki sportowej takiej jak bilard, kręgielnie, siłownie, **45** usługi agencji detektywistycznej i agencji ochrony, w tym ochrona mienia, imprez, usługi ochrony osobistej i konwojowania wartości pieniężnych oraz przesyłek wartościowych, doradztwo w sprawach bezpieczeństwa, monitoring systemów bezpieczeństwa i antywłamaniowych.(111) **221703** (220) 2007 11 16 (210) 332921

(151) 2009 11 02 (441) 2008 02 18

(732) FAGUM-STOMIL Spółka Akcyjna, Łódź, PL.

(540)



Kolor znaku: zielony

(531) 27.5.1, 29.1.3

(510), (511) **01** kleje do celów przemysłowych, kleje do obuwia, **09** obuwie zabezpieczające przed wypadkami, promieniowaniem i ogniem, **17** guma surowa lub półprzetworzona, tworzywa sztuczne półprzetworzone, gumowe korki, gumowe tuleje, amortyzujące zderzaki gumowe, uszczelki, uszczelnienia, pierścienie gumowe, podkładki z gumy, wyściełające materiały z gumy lub tworzyw sztucznych, tkaniny izolacyjne amortyzujące, zderzaki gumowe, **25** buty, cholewki do obuwia, kalosze, półbuty, śniegowce, kombinezony, buty sportowe, obcasy, podeszwy butów, buty sznurowane, **27** podłogowe wykładziny, podłogowe wykładziny izolujące, dywaniki samochodowe, antypoślizgowe maty, dywaniki.(111) **221704** (220) 2007 11 19 (210) 332987

(151) 2009 08 19 (441) 2008 03 03

(732) Firma Handlowo-Usługowa „VINSVIN” Mariusz Cebula, Dąbrowa Górnicza, PL.

(540) golden hope

(510), (511) **32** napoje bezalkoholowe, napoje wzmacniające organizm, wody mineralne gazowane i niegazowane, wody źródlane, wody stołowe, napoje gazowane i niegazowane, napoje owocowe i warzywne, soki owocowe i warzywne.(111) **221705** (220) 2007 12 13 (210) 334030

(151) 2009 08 18 (441) 2008 03 17

(732) TRUST S.A., Poznań, PL.

(540) trust-budujemy zaufanie

(510), (511) **36** administrowanie i zarządzanie nieruchomościami, powierzchniami mieszkaniowymi i biurowymi; wycena nieruchomości; wynajmowanie nieruchomości, powierzchni mieszkalnych i biurowych; pośrednictwo w obrocie i wynajmowaniu nieruchomości, powierzchni mieszkalnych i biurowych, **37** budowa budynków mieszkalnych i przemysłowych; budowa dróg i mostów; usługi remontowo-budowlane; murarstwo; stolarstwo; rozbiórki budynków; restauracja istniejących budynków lub innych uszkodzonych obiektów; montaż rusztowań; usługi instalacyjne; malowanie; gipsowanie; hydraulika; instalowanie i naprawy ogrzewania; uszczelniania i ocieplanie budynków; konserwacje budynków mieszkalnych i przemysłowych; wypożyczanie sprzętu budowlanego; nadzór budowlany.(111) **221706** (220) 2007 12 20 (210) 334363

(151) 2009 11 05 (441) 2008 03 31

(732) ANWIM Spółka Akcyjna, Warszawa, PL.

(540)



Kolor znaku: niebieski, czerwony

(531) 4.5.3, 27.5.1, 29.1.12

(510), (511) **04** paliwa; oleje przemysłowe; smary; ropa naftowa surowa i rafinowana, benzyna, benzyny silnikowe, paliwa silnikowe, paliwo gazowe, oleje napędowe, oleje opałowe, oleje silnikowe; biopaliwa, **35** usługi agencji importowo-eksportowej; zgrupowanie na rzecz osób trzecich różnych towarów pozwalające nabywcy wygodnie je oglądać i kupować w hurtowniach, stacjach paliw i poprzez agentów wyspecjalizowanych w sprzedaży ropy naftowej, paliw stałych, ciekłych, gazowych oraz produktów pochodnych, olejów, płynów hamulcowych i hydraulicznych, płynów do chłodziw samochodowych, środków konserwujących, antykorozyjnych i preparatów pielęgnacyjnych do samochodów; usługi działalności handlowej na terenie stacji paliwowych artykułami spożywczymi, napojami alkoholowymi, bezalkoholowymi, wyrobami tytoniowymi, papierniczymi i przemysłowymi; badanie rynku, **39** przeładunek i konfekcjonowanie ropy naftowej i paliw płynnych; usługi w zakresie tworzenia i utrzymywania zapasu paliw; usługi w zakresie dystrybucji i dostarczania paliw płynnych; usługi w zakresie odbioru, gromadzenia odpadów przemysłowych i złomu, odprowadzanie ścieków, **40** obróbka materiałowa; usługi w zakresie przetwarzania ropy naftowej i rafinacji; usługi w zakresie uszlachetniania i komponowania paliw i gazów: etylizacja, barwienie, dodawanie komponentów; usługi w zakresie przerobu olejów przetwarzanych oraz innych odpadów chemicznych; obróbka odpadów, osadów pościekowych i zanieczyszczonych materiałów; utylizacja i unieszkodliwianie jako przetwarzanie odpadów przemysłowych, recykling odpadów, **43** usługi hotelarskie związane z rezerwacją, czasowym zakwaterowaniem oraz wyżywieniem w hotelach i motelach; usługi gastronomiczne związane z podawaniem potraw i napojów w barach, kafeteriach, karczmach, kawiarniach, restauracjach; przygotowywanie dań na zamówienie oraz ich dostawa-katering; obsługa imprez promocyjnych, przyjęć, bankietów, zabaw, balów na zlecenie osób trzecich polegające na zaopatrzeniu w żywność i napoje.

(111) **221707** (220) 2008 01 04 (210) 334798
 (151) 2009 09 03 (441) 2008 04 14
 (732) PRO-CONSULTING Tomasz Wachowiak, Gniezno, PL.;
 NENTECH Karol Szambelańczyk, Września, PL.
 (540)



Kolor znaku: niebieski i odcienie, pomarańczowy i odcienie, czarny
 (531) 1.5.1, 27.5.1, 29.1.15
 (510), (511) **16** wydawnictwa odnoszące się do funkcjonowania sektora wodociągowo-kanalizacyjnego, **35** organizowanie i obsługa międzynarodowych i krajowych imprez targowych i wystawienniczych, organizowanie i obsługa pokazów towarów i giełd towarowych, doradztwo i konsultacje w zakresie zarządzania przedsiębiorstwami w sektorze wodociągowo-kanalizacyjnym, **37** agencje informacyjne w zakresie aktualności odnoszących się do funkcjonowania sektora wodociągowo-kanalizacyjnego, **41** organizowanie i obsługa konferencji, sympozjów, kongresów, seminariów oraz narad naukowo-technicznych i specjalistycznych.
 (551) wspólne prawo ochronne

(111) **221708** (220) 2008 01 16 (210) 335239
 (151) 2009 08 14 (441) 2008 04 28
 (732) GUTEK FILM Sp. z o.o., Warszawa, PL.

(540)



Kolor znaku: zielony, granatowy

(531) 26.11.1, 27.5.1, 29.1.12

(510), (511) **09** magnetyczne i cyfrowe nośniki danych, dane na nośnikach optycznych, dyski kompaktowe audio-video, taśmy magnetyczne, taśmy wideo, taśmy do rejestracji dźwięku, płyty fonograficzne, publikacje elektroniczne, filmy naświetlone, filmy animowane, nagrania na płytach DVD, programy gier komputerowych, nagrania na nośnikach audio i video, kasyety z nagraniami audio i video, **16** materiały drukowane, druki, afisze, plakaty, prospekty, broszury, publikacje, albumy, rysunki, fotografie, reprodukcje graficzne, kalendarze, katalogi, komiksy, notesy podręczne, notatniki, bloczki do pisania, materiały piśmienne, przybory do pisania, karty pocztowe, koperty, pudełka kartonowe lub papierowe, torby do pakowania z papieru lub tworzyw sztucznych, **35** profesjonalne zarządzanie działalnością artystyczną, doradztwo specjalistyczne w sprawach kinematografii, doradztwo w zakresie zarządzania personalnego, rekrutacja personelu, usługi świadczone przez agencje reklamowe, reklama prasowa, reklama radiowa, reklama telewizyjna, reklama internetowa, rozpowszechnianie ogłoszeń reklamowych, rozpowszechnianie materiałów reklamowych, uaktualnianie materiałów reklamowych, opracowywanie multimedialnych publikacji reklamowych, wynajmowanie miejsc na umieszczenie ogłoszeń lub reklam, badania opinii publicznej, badanie rynku, promocja sprzedaży dla osób trzecich, promocja i dystrybucja filmów, organizacja wystaw i targów w celach handlowych lub reklamowych, organizowanie pokazów i targów filmowych, pokazy towarów, rozpowszechnianie próbek, udostępnianie baz danych, zarządzanie zbiorami informatycznymi, fotokopiowanie, maszynopisanie, obróbka tekstów, **41** usługi świadczone przez studia filmowe, produkcja i projekcja filmów, produkcja filmów na taśmach wideo, nagrywanie filmów na nośnikach audio-video, usługi reporterskie, fotoreportaże, przedstawienia teatralne, produkcja i montaż programów radiowych i telewizyjnych, montaż taśm wideo, zdjęcia, usługi obrazów cyfrowych, pisanie scenariuszy, publikowanie tekstów innych niż reklamowe, wydawnictwa, publikowanie książek, publikacje elektroniczne on-line, mikro-wydawnictwa, sporządzanie napisów do filmów w wersji oryginalnej, obsługa publikacji elektronicznych on-line, udostępnianie filmów on-line, udostępnianie baz danych on-line, informacja o imprezach rozrywkowych, nauczanie, edukacja w dziedzinie filmu, telewizji, estrady, sztuk scenicznych i plastycznych oraz literatury, organizowanie i prowadzenie pracowni specjalistycznych, kursy korespondencyjne, edukacja on-line, poradnictwo zawodowe w zakresie twórczości filmowej, telewizyjnej, teatralnej, estradowej, plastycznej, literackiej oraz związanych z nią praw autorskich, organizowanie konkursów o tematyce filmowej, usługi klubowe, dyskusyjne kluby filmowe, organizowanie wystaw z dziedziny kultury lub edukacji, organizowanie spektakli (usługi impresariów), wystawianie spektakli, organizowanie festiwali filmowych, organizowanie przeglądów produkcji filmowej, telewizyjnej, scenicznej, nagrań radiowych i wydawnictw fonograficznych, organizowanie i obsługa kongresów, konferencji, zjazdów, obsługa sal kinowych, organizowanie balów, organizowanie przyjęć, wypożyczanie filmów kinematograficznych, wypożyczanie filmów dla kin, wypożyczanie nagrań dźwiękowych, wypożyczanie aparatury oświetleniowej do dekoracji teatralnych i do studiów telewizyjnych, wypożyczanie dekoracji teatralnych, wypożyczanie aparatów i sprzętu kinematograficznego, wypożyczanie kamer wideo, **42** usługi artystów grafików, projektowanie dekoracji i scenografii, projektowanie grafiki komputerowej, konwersje danych przez programy komputerowe, konwersja danych lub dokumentów na formę elektroniczną, **45** doradztwo w zakresie własności intelektualnej, licencjonowanie własności intelektualnej, usługi związane z bezpieczeństwem własności intelektualnej, zarządzanie prawami autorskimi, usługi arbitrażowe.

(111) **221709** (220) 2008 01 23 (210) 335526
 (151) 2009 08 21 (441) 2008 04 28
 (732) Przemysław Wyszynski, Warszawa, PL.

(540) mediaz.pl

(510), (511) **09** towary z zakresu telekomunikacji, urządzenia nadawcze i odbiorcze, anteny, urządzenia do transmisji dźwięku i obrazu, urządzenia do interkomunikacji, aparaty i słuchawki telefoniczne, telefony konferencyjne, głośniki i mikrofony, kamery, monitory telewizyjne, bramy, zapory i interfejsy sieciowe, routery, terminale wideokonferencyjne, serwery wideo i audiokonferencyjne, modemy, urządzenia do przetwarzania, przesyłania i drukowania informacji; komputery, procesory, mikroprocesory, monitory hardware, monitory-software, klawiatury i myszy komputerowe, czytniki dla celów informatyki; interfejsy dla celów informatyki, komparatory, odbiorniki audio, wideo, odtwarzacze dźwięku, magnetofony, dyktafony, **37** usługi instalowania, konserwacji i napraw urządzeń telekonferencyjnych i komputerowych oraz ich wyposażenia, **38** obsługa telekonferencji, wypożyczanie sprzętu do obsługi telekonferencji.

(111) **221710** (220) 2008 01 23 (210) 335527
 (151) 2009 08 21 (441) 2008 04 28
 (732) Przemysław Wyszyński, Warszawa, PL.
 (540)



Kolor znaku: pomarańczowy, czarny, biały

(531) 26.1.1, 27.5.1, 29.1.13

(510), (511) **09** towary z zakresu telekomunikacji, urządzenia nadawcze i odbiorcze, anteny, urządzenia do transmisji dźwięku i obrazu, urządzenia do interkomunikacji, aparaty i słuchawki telefoniczne, telefony konferencyjne, głośniki i mikrofony, kamery, monitory telewizyjne, bramy, zapory i interfejsy sieciowe, routery, terminale wideokonferencyjne, serwery wideo i audiokonferencyjne, modemy, urządzenia do przetwarzania, przesyłania i drukowania informacji; komputery, procesory, mikroprocesory, monitory hardware, monitory-software, klawiatury i myszy komputerowe, czytniki dla celów informatyki; interfejsy dla celów informatyki, komparatory, odbiorniki audio, wideo, odtwarzacze dźwięku, magnetofony, dyktafony, **37** usługi instalowania, konserwacji i napraw urządzeń telekonferencyjnych i komputerowych oraz ich wyposażenia, **38** obsługa telekonferencji, wypożyczanie sprzętu do obsługi telekonferencji.

(111) **221711** (220) 2008 02 22 (210) 336983
 (151) 2009 09 03 (441) 2008 05 26
 (732) Karlovarské minerální vody, a.s., Karlovy Vary, CZ.
 (540) MATTONI

(510), (511) **14** broszki, biżuteria, budziki, chronometry, metale szlachetne, zegarki, zegarki na rękę, zegary, szpilki jako biżuteria, spinki do mankietów, spinki do krawatów, szpilki do krawatów, naszyjniki, kolczyki, bransolety jako biżuteria, **25** odzież, obuwie, buty, wiatrówki, czapki, spodnie, kapelusze, kombinezony, koszule, kostiumy, garnitury, krawaty, mankiety, ubrania ze skóry, kostiumy kąpielowe, paski, odzież spodnia, rajstopy, rękawiczki, szaliki, żakiety, marynarki, podkoszulki, kamizelki, suknie.

(111) **221712** (220) 2008 03 17 (210) 338242
 (151) 2009 11 03 (441) 2008 06 23
 (732) EKOTON s.c. Grzegorz Chocian, Beata Gładkowska-Chocian, Białystok, PL.

(540) Esperanto Cafe

(510), (511) **11** elektryczne ekspresy i filtry do kawy, palarnie kawy, kuchenki mikrofalowe i elektryczny sprzęt kuchenny, aparatura chłodząca do napojów, opiekacze do chleba, urządzenia do palenia kawy, urządzenia do filtrowania wody, woda pitna, **16** papierowe filtry do kawy, kalendarze, notesy, serwetki papierowe, **21** czajniczki do herbaty nie z metali szlachetnych, fajans, filtry do kawy nieelektryczne, imbryki nieelektryczne, karafki, dzbanki i ekspresy nieelektryczne do parzenia kawy, naczynia ceramiczne i naczynia do picia, naczynia do przyrządzania lodów i napojów, butelki na napoje dla podróżnych, termosy, otwieracze do butelek, kufle do piwa, **29** mleko, produkty mleczne i napoje mleczne lub z przewagą mleka, owoce mrożone i konserwowane, soki roślinne, bita śmietana, **30** herbata, kawa natu-

ralna, kawa niepalona, preparaty roślinne zastępujące kawę, **43** prowadzenie barów w tym barów szybkiej obsługi, kafeterii i kawiarni, restauracji i restauracji samoobsługowych, snack-barów i stołówek, przygotowywanie dań (żywność i napoje) na zamówienie oraz ich dostawa-catering.

(111) **221713** (220) 2008 03 17 (210) 338285
 (151) 2009 09 08 (441) 2008 06 23
 (732) DESIGN Robert Majkut, Warszawa, PL.
 (540)

(531) 27.5.1

(510), (511) **10** urządzenie medyczne: stetoskop z funkcją odtwarzacza multimedialnego.

(111) **221714** (220) 2008 04 21 (210) 338399
 (151) 2009 08 19 (441) 2008 08 04
 (732) Adam Staruch, Bielany Wrocławskie, PL.
 (540)



Kolor znaku: czerwony, biały, czarny

(531) 26.4.2, 27.5.1, 29.1.13

(510), (511) **19** niemetalowe materiały budowlane; beton, cement, wyroby z tych materiałów, **35** zgrupowanie na rzecz osób trzecich, wraz z ich prezentacją, towarów pozwalające nabywcy wygodnie je oglądać i kupować w sprzedaży hurtowej i detalicznej w sklepach branży budowlanej, betonem, cementem oraz wyrobami z tych materiałów.

(111) **221715** (220) 2008 03 18 (210) 338408
 (151) 2009 10 14 (441) 2008 06 23
 (732) CALIFORNIA TRADING Spółka z ograniczoną odpowiedzialnością Spółka Komandytowa, Łęgowo, PL.
 (540)



Kolor znaku: zielony

(531) 26.4.1, 26.4.2, 27.5.1, 29.1.3

(510), (511) **19** drewno budowlane, drewno obrobione, częściowo obrobione, drewno użytkowe, **20** parawany, płyty dekoracyjne, karnisze do zastłon, wyroby stolarskie meblowe, lustra, korki, korki do butelek, **35** badanie specjalistyczne w dziedzinie działalności gospodarczej, badanie opinii, doradztwo specjalistyczne w zakresie działalności gospodarczej, zarządzanie zbiorami informatycznymi, pozyskiwanie danych do komputerowych baz danych, powielanie dokumentów, pośrednictwo handlowe, promocja sprzedaży dla osób trzecich, reklama radiowa, rozpowszechnianie materiałów reklamowych, reklama i działalność informacyjna, reklamy korespondencyjne, reklamy telewizyjne, informacja o działalności gospodarczej, statystyka informacyjna, administrowanie hotelami, **36** usługi ubezpieczeniowe, doradztwo ubezpieczeniowe, zarządzanie nieruchomościami, wynajmowanie nieruchomości, doradztwo finansowe, informacje finansowe, operacje finansowe, usługi finansowe, pośrednictwo leasingowe, świadczenie usług leasingowych, pośrednictwo kredytowe, pośrednictwo faktoringowe, pośrednictwo w obrocie nieruchomościami, obrót wierzytelnościami, zarządzanie nieruchomościami, pośrednictwo ubezpieczeniowe, doradztwo w sprawach ubezpieczeniowych, **37** obsługa i naprawa pojazdów, samochodów, mycie, wynajem sprzętu budowlanego, nadzór budowlany, murarstwo, remonty budynków, hal, obiektów, instalacja, konserwacja i naprawy maszyn, odnawianie i konserwacja mebli, wypożyczanie sprzętu budowlanego, usługi stolarskie, usługi budowlano-remon-

towe w zakresie budynków, **39** wypożyczanie, wynajmowanie pojazdów, samochodów, magazynowanie, transport, parkowanie samochodów, wynajmowanie miejsc parkingowych, wynajmowanie parkingów, wynajmowanie garaży, dostarczanie towarów, **41** usługi w zakresie organizowania pokazów, wystaw, targów w zakresie zaznajomienia z zagadnieniami diabetologii o znaczeniu ogólnym, **43** usługi hotelarskie, rezerwacja miejsc w hotelach, prowadzenie kawiarni, prowadzenie restauracji, barów piwnych, barów letnich, organizacja bankietów, prowadzenie klubów edukacyjnych, wynajmowanie sal, pomieszczeń na pobyt czasowy.

(111) **221716** (220) 2008 03 25 (210) 338692
 (151) 2009 09 29 (441) 2008 07 07
 (732) LINKFLORA S.C. Artur Zas, Adam Pogorzelski, Gdańsk, PL.
 (540)

flowers2poland

(531) 27.5.1
 (510), (511) **35** komputerowe bazy danych-pozyskiwanie danych, ich systematyzacja i przetwarzanie, promocja sprzedaży, usługi sprzedaży towarów z branży kwiatarskiej również poprzez katalog oraz za pośrednictwem sieci internetowej, **39** dostarczanie kwiatów również zamówionych korespondencyjnie lub za pośrednictwem telekomunikacji, **42** dekorowanie kwiatami wnętrz i wystaw innych niż sklepowe, tworzenie i utrzymywanie stron internetowych, usługi w zakresie architektury.

(111) **221717** (220) 2008 04 01 (210) 338962
 (151) 2009 08 18 (441) 2008 07 07
 (732) CITY INTERACTIVE Spółka Akcyjna, Warszawa, PL.
 (540)



Kolor znaku: czerwony, złoty, szary, biały

(531) 3.7.1, 27.5.1, 29.1.14
 (510), (511) **09** gry komputerowe na nośnikach i do ściągnięcia za pośrednictwem sieci komputerowych, **16** materiały piśmienne, w szczególności długopisy, wyroby z papieru nie wymienione w innych klasach, w szczególności plakaty, kalendarze, czasopisma i broszury, opakowania i instrukcje do gier, **25** odzież, obuwie i nakrycia głowy, w szczególności T-shirty i bluzy, **28** zabawki, gry nie wymienione w innych klasach, figurki do zabawy, **41** usługi rozrywkowe w dziedzinie gier interaktywnych, w tym prowadzonych on-line przez elektroniczne sieci komunikacyjne i globalną sieć komputerową.

(111) **221718** (220) 2008 04 02 (210) 339047
 (151) 2009 08 12 (441) 2008 07 07
 (732) FCA Spółka z o.o., Kraków, PL.
 (540)

OptiHome

Kolor znaku: niebieski, czerwony

(531) 26.1.1, 27.5.1, 29.1.12
 (510), (511) **09** anteny i instalacje antenowe, puszkę przełącznikowe, puszkę rozgałęźne, kable elektryczne, telekomunikacyjne, światłowodowe, sieci komputerowych, urządzenia i układy dla techniki światłowodowej, telekomunikacyjnej, radiowej, satelitarnej, komputerowej i transmisji danych, w tym do transmisji multimedialnych, wideokonferencji oraz przetwarzania, kompresji i przesyłania danych, dźwięku i obrazu, informacyjne układy przełączające, urządzenia do rejestracji, transformacji i odtwarzania dźwięku i obrazu, urządzenia do szyfrowania, identyfikacji, bilingu oraz sprawdzania praw użytkownika do dostępu do określonych zasobów i usług, urządzenia

miarowe i kontrolne instalacji, układów i urządzeń stosowanych w technice światłowodowej, telekomunikacyjnej, radiowej i satelitarnej oraz komputerowej i transmisji danych, elementy i osprzęt torów światłowodowych oraz sieci telekomunikacyjnych, radiowych, satelitarnych i komputerowych w tym koncentratory, huby, routery, switchce, przełącznice, mufy światłowodowe, tłumiki, filtry.

(111) **221719** (220) 2008 04 02 (210) 339048
 (151) 2009 08 12 (441) 2008 07 07
 (732) FCA Spółka z o.o., Kraków, PL.
 (540)

OptiTel

Kolor znaku: niebieski, czerwony

(531) 26.13.1, 27.5.1, 29.1.12
 (510), (511) **09** anteny i instalacje antenowe, puszkę przełącznikowe, puszkę rozgałęźne, kable elektryczne, telekomunikacyjne, światłowodowe, sieci komputerowych, urządzenia i układy dla techniki światłowodowej, telekomunikacyjnej, radiowej, satelitarnej, komputerowej i transmisji danych, w tym do transmisji multimedialnych, wideokonferencji oraz przetwarzania, kompresji i przesyłania danych, dźwięku i obrazu, informacyjne układy przełączające, urządzenia do rejestracji, transformacji i odtwarzania dźwięku i obrazu, urządzenia do szyfrowania, identyfikacji, bilingu oraz sprawdzania praw użytkownika do dostępu do określonych zasobów i usług, urządzenia pomiarowe i kontrolne instalacji, układów i urządzeń stosowanych w technice światłowodowej, telekomunikacyjnej, radiowej i satelitarnej oraz komputerowej i transmisji danych, elementy i osprzęt torów światłowodowych oraz sieci telekomunikacyjnych, radiowych, satelitarnych i komputerowych w tym koncentratory, huby, routery, switchce, przełącznice, mufy światłowodowe, tłumiki, filtry.

(111) **221720** (220) 2008 04 02 (210) 339049
 (151) 2009 08 12 (441) 2008 07 07
 (732) FCA Spółka z o.o., Kraków, PL.
 (540)

OptiNode

Kolor znaku: czerwony, niebieski

(531) 26.13.1, 27.5.1, 29.1.12
 (510), (511) **09** anteny i instalacje antenowe, puszkę przełącznikowe, puszkę rozgałęźne, kable elektryczne, telekomunikacyjne, światłowodowe, sieci komputerowych, urządzenia i układy dla techniki światłowodowej, telekomunikacyjnej, radiowej, satelitarnej, komputerowej i transmisji danych, w tym do transmisji multimedialnych, wideokonferencji oraz przetwarzania, kompresji i przesyłania danych, dźwięku i obrazu, informacyjne układy przełączające, urządzenia do rejestracji, transformacji i odtwarzania dźwięku i obrazu, urządzenia do szyfrowania, identyfikacji, bilingu oraz sprawdzania praw użytkownika do dostępu do określonych zasobów i usług, urządzenia pomiarowe i kontrolne instalacji, układów i urządzeń stosowanych w technice światłowodowej, telekomunikacyjnej, radiowej i satelitarnej oraz komputerowej i transmisji danych, elementy i osprzęt torów światłowodowych oraz sieci telekomunikacyjnych, radiowych, satelitarnych i komputerowych w tym koncentratory, huby, routery, switchce, przełącznice, mufy światłowodowe, tłumiki, filtry.

(111) **221721** (220) 2008 05 08 (210) 339215
 (151) 2009 10 21 (441) 2008 08 18
 (732) PROEKO Jacek Pronobis, Konstancinów Łódzki, PL.
 (540)



Kolor znaku: niebieski

(531) 1.15.14, 1.15.15, 27.5.1, 29.1.4

(510), (511) **11** filtry zmiękczające do wody, filtry odzależniające do wody, filtry mechaniczne i węglowe do wody.

(111) **221722** (220) 2008 04 11 (210) 339536
(151) 2009 08 18 (441) 2008 07 21
(732) Fabryka Mebli Tapicerowanych „TOMBEA”, Tomasz Misiorny, Łowęcin, PL.
(540)



Kolor znaku: niebieski, czerwony, biały

(531) 12.1.1, 26.4.1, 26.4.16, 26.13.25, 27.5.1, 29.1.13

(510), (511) **20** meble, lustra, ramy do obrazów, materace, podkładki pod materace, oparcia pod materace, poduszki, jaśki, pościel zawarta w tej klasie, śpiwory kempingowe, sienniki, wałki, zagłówki, **24** okładziny do mebli z materiałów tekstylnych i tworzyw sztucznych, narzuty i kapy na łóżka, bielizna stołowa tekstylna, koce, kołdry, pierzyny, beciki z pierza, puchu i bawełny, bielizna pościelowa, zasłony, kołderki do przykrywania nóg, moskitiery na łóżka, pledy, pokrowce na poduszki, poszwy zastępujące prześcieradła, franki, zasłony z surowców włókienniczych lub tworzyw sztucznych, **35** usługi agencji importowo-eksportowych, pośrednictwo handlowe, usługi w zakresie sprzedaży hurtowej i detalicznej towarów, w tym: mebli, okładzin do mebli z materiałów tekstylnych i tworzyw sztucznych, materiałów i elementów wyposażenia wnętrz, sprzętu oświetleniowego wraz z akcesoriami, artykułów gospodarstwa domowego, zmechanizowanego sprzętu gospodarstwa domowego, sprzętu radiowo-telewizyjnego i telekomunikacyjnego, sprzętu komputerowego, wyposażenia biurowego; usługi marketingowe; reklama z wykorzystaniem metod słownych, dźwiękowych, audiowizualnych i multimedialnych oraz sieci komputerowych, rozpowszechnianie, dystrybucja, uaktualnianie i wynajmowanie materiałów reklamowych; organizowanie, prowadzenie i obsługa kampanii reklamowych, akcji promocyjnych, pokazów towarów, prezentacji; organizowanie targów i wystaw w celach handlowych i/lub reklamowych, usługi w zakresie franczyzy przy tworzeniu punktów sprzedaży, **45** usługi prawne w zakresie franczyzy, doradztwo i licencjonowanie w zakresie własności intelektualnej.

(111) **221723** (220) 2008 04 21 (210) 339909
(151) 2009 09 14 (441) 2008 08 04
(732) Zakład Produkcyjny „ALEXANDER”-Aleksander Pundzis, Chwaszczyno, PL.
(540) MISTRZ SŁOWA

(510), (511) **16** bloczki do pisania, notesy, ołówki, pióra, plansze, zestawy przyborów do pisania, **17** tworzywa sztuczne nie do pakowania, **28** zabawki i gry edukacyjne.

(111) **221724** (220) 2008 04 23 (210) 340046
(151) 2009 09 09 (441) 2008 08 04
(732) „NOWAL” ŚLUSARKA ALUMINIOWA Władysław Marcin Nowak, Warszawa-Wesoła, PL.
(540)



Kolor znaku: czarny, czerwony

(531) 27.5.1, 29.1.12

(510), (511) **06** konstrukcje metalowe, drzwi i okna metalowe, drzwi i okna aluminiowe, **19** konstrukcje niemetalowe, drzwi i okna niemetalowe, drzwi i okna z tworzyw sztucznych, szyby, szkło budowlane, **37** usługi w zakresie montowania drzwi i okien, usługi w zakresie praw i serwisu drzwi i okien.

(111) **221725** (220) 2008 04 24 (210) 340133
(151) 2009 11 05 (441) 2008 08 04
(732) Procter & Gamble Holding GmbH, Schwalbach, DE.
(540) BLEND-A-MED COMPLETE 7 EXPERT

(510), (511) **03** preparaty do pielęgnacji i higieny ust, zębów, gardła, dziąseł i jamy ustnej, preparaty do płukania zapobiegające kamieniowi nazębnemu i próchnicy, preparaty do czyszczenia zębów, preparaty do pielęgnacji zębów, pasty do zębów, płyny do ust, spreje do ust, żele do zębów, żele fluorowe, fluorowe płyny do ust, proszki czyszczące, tabletki koloryzujące do ujawniania kamienia nazębnego.

(111) **221726** (220) 2008 04 25 (210) 340179
(151) 2009 09 11 (441) 2008 08 04
(732) EKO HOLDING S.A., Wrocław, PL.
(540)



Kolor znaku: ciemnoszary, jasnoszary, czarny

(531) 6.1.1, 6.1.2, 27.5.1, 29.1.13

(510), (511) **32** napoje bezalkoholowe, woda mineralna.

(111) **221727** (220) 2008 04 25 (210) 340182
(151) 2009 09 11 (441) 2008 08 04
(732) EKO HOLDING S.A., Wrocław, PL.
(540)



Kolor znaku: czerwony i jego odcienie, niebieski i jego odcienie

(531) 24.17.1, 27.5.1, 29.1.12

(510), (511) **29** produkty nabiałowe, produkty mleczne: mleko, kefir, jogurt, maślanka, sery, serki homogenizowane, sery twarogowe, sery dojrzewające, śmietana, masło, napoje mleczne lub z przewagą mleka.

(111) **221728** (220) 2008 05 07 (210) 340541
(151) 2009 08 17 (441) 2008 08 18
(732) WUHAN MAOREN GARMENTS Co., LTD, Wuhan, CN.
(540)



(531) 26.2.1, 27.5.1

(510), (511) **25** ubrania, bielizna, koszulki sportowe, pasy, buty sportowe, piżamy, T-shirty, spódniczki, dzianiny, ubrania z imitacją skóry, majtki, kalesony, biustonosze, wyprawki dla dzieci, kostiumy kąpielowe, ubrania wodoszczelne, kostiumy do przebierań na maskarady, buty do gry w piłkę nożną, obuwie, nakrycia głowy, rękawiczki, krawaty, chustki.

(111) **221729** (220) 2008 05 08 (210) 340587
(151) 2009 10 06 (441) 2008 08 18
(732) „DELIC-POL” Spółka Akcyjna, Kamyk, PL.
(540) cumulus

(510), (511) **30** ciasta, ciastka, chleb, bułki, wyroby ciastkarskie, wyroby piekarnicze, wyroby cukiernicze, wyroby czekoladowe, ciasta w proszku, batony, biszkopty, bułki słodkie, ciasta z owocami, herbatniki, krakersy, pierniki, słodczyce, słodczyce na choinkę, wafle, kawa, herbata, kakao, cukier, cukierki, ryż, mąka, produkty zbożowe, kasze spożywcze, makarony, pierogi, pyzy, kluski, muesli, pizze, płatki kukurydziane i owsiane, lody, miód, proszek do pieczenia, żywność na bazie mąki, sól, musztarda, ocet, sosy jako przyprawy, sosy do deserów, keczup, majonezy, przyprawy, budynie, napoje na bazie kakao kawy i czekolady, zielenina jako przyprawy.

(111) **221730** (220) 2008 05 13 (210) 340847
 (151) 2009 10 27 (441) 2008 08 18
 (732) Philip Morris Products S.A., Neuchâtel, CH.
 (540)



Kolor znaku: szary i odcienie, żółty, biały
 (531) 25.7.22, 26.5.1, 27.5.1, 29.1.14
 (510), (511) **34** tytoń, tytoń surowy oraz tytoń w stanie przetworzonym; wyroby tytoniowe, cygara, papierosy, cygaretki, tytoń do samodzielnego skręcania papierosów, tytoń do fajek, tytoń do żucia, tabaka, papierosy aromatyzowane, przybory dla palaczy, ustniki oraz bibułka do papierosów, filtry do papierosów, pojemniki na tytoń nie z metali szlachetnych, papierośnice nie z metali szlachetnych, popielniczki nie z metali szlachetnych, fajki, kieszonkowe przyrządy do skręcania papierosów, zapalniczki dla palaczy tytoniu; zapałki.

(111) **221731** (220) 2008 05 16 (210) 341018
 (151) 2009 08 20 (441) 2008 08 18
 (732) Powszechny Zakład Ubezpieczeń S.A., Warszawa, PL.
 (540)



Kolor znaku: biały, niebieski
 (531) 7.1.8, 27.5.1, 29.1.12
 (510), (511) **09** magnetyczne i optyczne nośniki danych z nagraniami, moduły ładowalne z publikacjami elektronicznymi, **16** publikacje drukowane, ulotki, broszury, drukowane materiały szkoleniowe i instruktażowe, druki zawarte w klasie 16, **36** usługi ubezpieczeniowe dla osób fizycznych; ocena ryzyka ubezpieczeniowego; usługi agencji ubezpieczeniowych, pośrednictwo ubezpieczeniowe; informacja o ubezpieczeniach, doradztwo ubezpieczeniowe; wszystkie wyżej wymienione usługi świadczone także przez Internet.

(111) **221732** (220) 2008 05 16 (210) 341019
 (151) 2009 08 20 (441) 2008 08 18
 (732) Powszechny Zakład Ubezpieczeń S.A., Warszawa, PL.
 (540)



Kolor znaku: biały, niebieski i odcienie
 (531) 7.1.8, 27.5.1, 29.1.12
 (510), (511) **09** magnetyczne i optyczne nośniki danych z nagraniami, moduły ładowalne z publikacjami elektronicznymi, **16** publikacje drukowane, ulotki, broszury, drukowane materiały szkoleniowe i instruktażowe, druki zawarte w klasie 16, **36** usługi ubezpieczeniowe dla osób fizycznych; ocena ryzyka ubezpieczeniowego; usługi agencji ubezpieczeniowych, pośrednictwo ubezpieczeniowe; informacja o ubezpieczeniach, doradztwo ubezpieczeniowe; wszystkie wyżej wymienione usługi świadczone także przez Internet.

dla osób fizycznych; ocena ryzyka ubezpieczeniowego; usługi agencji ubezpieczeniowych, pośrednictwo ubezpieczeniowe; informacja o ubezpieczeniach, doradztwo ubezpieczeniowe; wszystkie wyżej wymienione usługi świadczone także przez Internet.

(111) **221733** (220) 2008 05 19 (210) 341094
 (151) 2009 09 03 (441) 2008 09 01
 (732) AHORST Sp. z o.o., Milanówek, PL.
 (540)



Kolor znaku: niebieski, czerwony
 (531) 27.5.1, 29.1.12
 (510), (511) **09** urządzenia i przyrządy: elektryczne, pomiarowe, sygnalizacyjne, kontrolne, urządzenia i przyrządy elektryczne przewodzące, transformujące, akumulatorowe i kontrolno-sterujące, sprzęt przetwarzający dane i komputery, **11** urządzenia do oświetlenia, ogrzewania, wytwarzania pary, gotowania, chłodzenia, suszenia, wentylacji, zaopatrzenia w wodę oraz instalacje sanitarne, **19** rury sztywne niemetalowe stosowane w budownictwie, **37** usługi budowlane, naprawy, usługi instalacyjne, **42** techniczne usługi i badania oraz ich projektowanie.

(111) **221734** (220) 2008 07 24 (210) 341145
 (151) 2009 08 20 (441) 2009 03 16
 (732) L'Escargot, Erde-Kursy Językowe i Tłumaczenia Monika Raatz, Gdańsk, PL.
 (540)



Kolor znaku: biały, pomarańczowy, czarny
 (531) 3.11.7, 27.5.1, 29.1.13
 (510), (511) **41** Edukacja, informacja o edukacji, nauczanie, organizowanie konkursów edukacyjnych lub rozrywkowych, usługi tłumaczeń, nauczanie przedszkolne.

(111) **221735** (220) 2008 05 20 (210) 341166
 (151) 2009 09 08 (441) 2008 09 01
 (732) Powszechny Zakład Ubezpieczeń S.A., Warszawa, PL.
 (540) pzu24

(510), (511) **09** magnetyczne i optyczne nośniki danych z nagraniami, moduły ładowalne z publikacjami elektronicznymi, **16** publikacje drukowane, ulotki, broszury, drukowane materiały szkoleniowe i instruktażowe, druki zawarte w klasie 16, **36** usługi ubezpieczeniowe dla osób fizycznych; ocena ryzyka ubezpieczeniowego; usługi agencji ubezpieczeniowych, pośrednictwo ubezpieczeniowe; informacja o ubezpieczeniach, doradztwo ubezpieczeniowe; wszystkie wyżej wymienione usługi świadczone także przez Internet.

(111) **221736** (220) 2008 05 20 (210) 341167
 (151) 2009 09 08 (441) 2008 09 01
 (732) Powszechny Zakład Ubezpieczeń S.A., Warszawa, PL.
 (540) ipzu

(510), (511) **09** magnetyczne i optyczne nośniki danych z nagraniami, moduły ładowalne z publikacjami elektronicznymi, **16** publikacje drukowane, ulotki, broszury, drukowane materiały szkoleniowe i instruktażowe, druki zawarte w klasie 16, **36** usługi ubezpieczeniowe dla osób fizycznych; ocena ryzyka ubezpieczeniowego; usługi agencji ubezpieczeniowych, pośrednictwo ubezpieczeniowe; informacja o ubezpieczeniach, doradztwo ubezpieczeniowe; wszystkie wyżej wymienione usługi świadczone także przez Internet.

(111) **221737** (220) 2008 05 20 (210) 341169
 (151) 2009 09 08 (441) 2008 09 01
 (732) Powszechny Zakład Ubezpieczeń S.A., Warszawa, PL.
 (540) pzuonline
 (510), (511) **09** magnetyczne i optyczne nośniki danych z nagraniami, moduły ładowalne z publikacjami elektronicznymi, **16** publikacje drukowane, ulotki, broszury, drukowane materiały szkoleniowe i instruktażowe, druki zawarte w klasie 16, **36** usługi ubezpieczeniowe dla osób fizycznych; ocena ryzyka ubezpieczeniowego; usługi agencji ubezpieczeniowych, pośrednictwo ubezpieczeniowe; informacja o ubezpieczeniach, doradztwo ubezpieczeniowe; wszystkie wyżej wymienione usługi świadczone także przez Internet.

(111) **221738** (220) 2008 05 20 (210) 341170
 (151) 2009 09 08 (441) 2008 09 01
 (732) Powszechny Zakład Ubezpieczeń S.A., Warszawa, PL.
 (540) epzu
 (510), (511) **09** magnetyczne i optyczne nośniki danych z nagraniami, moduły ładowalne z publikacjami elektronicznymi, **16** publikacje drukowane, ulotki, broszury, drukowane materiały szkoleniowe i instruktażowe, druki zawarte w klasie 16, **36** usługi ubezpieczeniowe dla osób fizycznych; ocena ryzyka ubezpieczeniowego; usługi agencji ubezpieczeniowych, pośrednictwo ubezpieczeniowe; informacja o ubezpieczeniach, doradztwo ubezpieczeniowe; wszystkie wyżej wymienione usługi świadczone także przez Internet.

(111) **221739** (220) 2008 05 20 (210) 341171
 (151) 2009 09 08 (441) 2008 09 01
 (732) Powszechny Zakład Ubezpieczeń S.A., Warszawa, PL.
 (540) PZU direct
 (510), (511) **09** magnetyczne i optyczne nośniki danych z nagraniami, moduły ładowalne z publikacjami elektronicznymi, **16** publikacje drukowane, ulotki, broszury, drukowane materiały szkoleniowe i instruktażowe, druki zawarte w klasie 16, **36** usługi ubezpieczeniowe dla osób fizycznych; ocena ryzyka ubezpieczeniowego; usługi agencji ubezpieczeniowych, pośrednictwo ubezpieczeniowe; informacja o ubezpieczeniach, doradztwo ubezpieczeniowe; wszystkie wyżej wymienione usługi świadczone także przez Internet.

(111) **221740** (220) 2008 05 26 (210) 341351
 (151) 2009 10 13 (441) 2008 09 01
 (732) Opolskie Centrum Rozwoju Gospodarki, Opole, PL.
 (540)



Kolor znaku: niebieski, biały, żółty
 (531) 24.15.1, 24.15.17, 26.4.2, 26.4.16, 27.5.1, 29.1.13
 (510), (511) **35** agencje informacji handlowej, agencje reklamy, badania w zakresie działalności gospodarczej, badania rynku i opinii publicznej, doradztwo w zakresie działalności gospodarczej, dystrybucja materiałów reklamowych, organizacja, zarządzanie i prowadzenie działalności gospodarczej, ekspertyzy w działalności gospodarczej, informacja o działalności gospodarczej i handlowej, plakaty, opinie i sondaże, organizowanie wystaw i imprez promocyjnych, pokazy towarów, pomoc w zakresie zarządzania i prowadzenia działalności gospodarczej, pozyskiwanie informacji o działalności gospodarczej, reklama tekstowa, materiałowa, telewizyjna i komputerowa, prognozy ekonomiczne, targi w celach promocyjnych lub reklamowych, wycena działalności przemysłowej lub handlowej, zarządzanie zbiorami informatycznymi, **36** agencje pośrednictwa w handlu nieruchomościami, analizy finansowe, dzierżawy gospodarstw rolnych i majątku nieruchomego, doradztwo i informacje finansowe, inwestycje kapitałowe, kaucje gwarancyjne, kredytowanie, zarządzanie majątkiem, pośrednictwo w sprawach majątku nieruchomego, usługi powiernicze, umowy kredytowe, wycena nieruchomości.

(111) **221741** (220) 2008 05 26 (210) 341358
 (151) 2009 08 14 (441) 2008 09 01

(732) Firma „ELADORA” Dorota Krzemień, Tuczempy, PL.
 (540)



Kolor znaku: niebieski, pomarańczowy

(531) 24.15.2, 24.15.13, 27.5.1, 29.1.12
 (510), (511) **35** zgrupowanie na rzecz osób trzech różnych towarów obejmujących: materiały budowlane metalowe, rury i inne kształtowniki metalowe, dachówkę i inne pokrycia metalowe dachów, bramy metalowe, drobnicę żelazną, okna i drzwi metalowe, przewody metalowe wodociągowe i centralnego ogrzewania, rynnny metalowe, zbrojenia metalowe do betonu, materiały budowlane niemetalowe, beton, boazerię niemetalową, drewno budowlane, kamień budowlany, cegłę, cement, dachówkę niemetalową, okna i drzwi niemetalowe, gips, kostkę brukową, marmur, materiały ogniotrwałe, okładziny niemetalowe dla budownictwa, materiały izolacyjne, uszczelniające oraz dźwiękoszczelne, papę, parkiet, płyty niemetalowe, profile niemetalowe dla budownictwa, przewody niemetalowe, rynnny niemetalowe, schody niemetalowe, smolę, sufity niemetalowe, szkło budowlane, styropian, terakotę, wapno, zaprawy budowlane, żużel budowlany, żwir, farby, pokosty, lakiery, środki zapobiegające korozji, środki do konserwacji drewna, wełnę mineralną, odbiorniki radiowe, telewizory, odbiorniki audio-video, magnetowidy, baterie słoneczne, kamery video, żelazka elektryczne, pralki, prasownice, lodówki, chłodziarki, roboty kuchenne elektryczne, miksery elektryczne do celów domowych, maszynki elektryczne do mięsa, odkurzacze, froterki elektryczne do parkietów, kuchnie gazowe i elektryczne, malaksery, maszyny do szycia, zmywarki naczyń, pozwalające nabywcy wygodnie je oglądać i kupować w sklepach, hurtowniach oraz na stronie internetowej, prowadzenie sprzedaży powyższych towarów także w ramach sklepu internetowego, rozpowszechnianie materiałów i ogłoszeń reklamowych, usługi w zakresie pośrednictwa handlowego, fachowe doradztwo handlowe, organizowanie różnorodnej reklamy i promocji dotyczących sprzedaży wyżej wymienionych towarów na rzecz osób trzech, organizowanie i współudział w targach i wystawach handlowych i reklamowych na rzecz osób trzech, usługi internetowe związane z pośrednictwem handlowym w zakresie dostępu do informacji o oferowanych towarach i świadczonych usługach poprzez skomputeryzowane przyjmowanie zamówień i zleceń w celu umożliwienia zainteresowanym osobom brania udziału w różnorodnych transakcjach handlowych, **39** magazynowanie towarów, dostarczanie towarów, transport samochodowy towarów, rozładunek towarów, składowanie towarów, **43** usługi barowe i kawiarniane, motele.

(111) **221742** (220) 2008 05 28 (210) 341420
 (151) 2009 10 12 (441) 2008 09 01
 (732) Fundacja Uniwersytetu Marii Curie Skłodowskiej, Lublin, PL.
 (540)



Kolor znaku: biały, pomarańczowy, brązowo-fioletowy

(531) 24.17.1, 24.17.15, 26.11.2, 27.5.1, 29.1.13
 (510), (511) **35** badania w dziedzinie działalności gospodarczej, doradztwo w zakresie organizowania i prowadzenia działalności gospodarczej, doradztwo w zakresie zarządzania personalnego, doradztwo w zakresie zarządzania działalnością gospodarczą, eksper-

tyzy w zakresie działalności gospodarczej, ekspertyzy w działalności gospodarczej, informacja o działalności gospodarczej, organizowanie wystaw w celach handlowych lub reklamowych, dobór personelu za pomocą metod psychotechnicznych, doradztwo w sprawach zarządzania personelem, pomoc przy zarządzaniu przedsiębiorstwami przemysłowymi lub handlowymi, pomoc w prowadzeniu działalności gospodarczej, pomoc w zakresie zarządzania, pozyskiwanie informacji o działalności gospodarczej, rozpowszechnianie materiałów reklamowych- ulotki, prospekty, druki, próbki, reklama za pośrednictwem sieci komputerowej, publikowanie tekstów reklamowych, organizowanie targów w celach handlowych lub reklamowych, badania rynku, **36** doradztwo w sprawach finansowych, informacje finansowe, **41** doradztwo zawodowe-porady w zakresie edukacji lub kształcenia, informacje o edukacji, organizowanie konkursów edukacyjnych lub rozrywkowych, mikro-wydawnictwa, nauczanie, nauczanie korespondencyjne, organizowanie i prowadzenie konferencji, organizowanie i prowadzenie kongresów, organizowanie i prowadzenie pracowni specjalistycznych, organizowanie i prowadzenie seminariów, organizowanie i prowadzenie sympozjów, organizowanie i prowadzenie zjazdów, publikacja elektroniczna on-line książek i periodyków, publikowanie książek, publikowanie tekstów innych niż teksty reklamowe, organizacja wystaw związanych z kulturą lub edukacją, edukacja na wyższych uczelniach.

(111) **221743** (220) 2008 05 29 (210) 341474
 (151) 2009 08 14 (441) 2008 09 01
 (732) Europejskie Centrum Przedsiębiorczości Sp. z o.o.,
 Warszawa, PL.
 (540)



Kolor znaku: czarny, jasnoniebieski
 (531) 7.1.3, 27.5.1, 29.1.12

(510), (511) **35** usługi doradcze w zakresie zarządzania działalnością gospodarczą, doradztwo w zakresie organizowania i kierowania przedsiębiorstwem, informacja o działalności gospodarczej, usługi doradcze w zakresie marketingu, informacja o programach pomocowych polskich i zagranicznych, badania w dziedzinie działalności gospodarczej, doradztwo specjalistyczne w sprawach działalności gospodarczej, dystrybucja materiałów reklamowych, **39** organizowanie wycieczek, organizowanie podróży, usługi polegające na zapewnieniu osób towarzyszących podróżnym, wynajmowanie miejsc na parkingi, transport pasażerski, organizowanie zwiedzania turystycznego, organizowanie wycieczek, rezerwowanie miejsc na wycieczki, **41** organizowanie i prowadzenie kongresów, zjazdów, sympozjów, seminariów i szkoleń, organizowanie wystaw edukacyjnych, informacja o edukacji, publikowanie książek, skryptów, czasopism, prowadzenie kursów i szkoleń dotyczących kształcenia ustawicznego dorosłych, doradztwo w sprawach edukacji ekonomicznej, poradnictwo zawodowe w zakresie edukacji lub kształcenia, usługi związane z organizacją wycieczek, prowadzenie mikro-wydawnictwa.

(111) **221744** (220) 2008 06 02 (210) 341587
 (151) 2009 09 03 (441) 2008 09 15
 (732) REK-FOL Sp. z o.o., Pakość, PL.
 (540)



Kolor znaku: niebieski, czerwony

(531) 18.2.1, 26.2.1, 26.2.5, 26.2.7, 27.5.1, 29.1.12
 (510), (511) **06** folie aluminiowe do zawijania i pakowania, **16** folie z tworzyw sztucznych do pakowania, taśmy, worki foliowe; opakowania papierowe i tekturowe, torebki i worki papierowe, **20** pojemniki z tworzyw sztucznych do pakowania, **22** torby do pakowania, koperty, woreczki i taśmy z materiałów tekstylnych, **35** zgrupowanie na rzecz osób trzecich różnych towarów, pozwalające nabywcy wygodnie je oglądać i kupować w hurtowni i punktach sprzedaży

z branży: artykułów wydawniczych wykonanych techniką drukarską i elektroniczną, artykułów biurowych i szkolnych, artykułów chemii gospodarczej, zabawek, napojów bezalkoholowych, kawy i herbaty, folii aluminiowych do zawijania i pakowania, folii z tworzyw sztucznych do pakowania, worków foliowych, opakowań papierowych i tekturowych, pojemników z tworzyw sztucznych do pakowania, toreb do pakowania, kopert, woreczków i taśm z materiałów tekstylnych, słodczy, środków spożywczych, wyrobów upominkowych i pamiątkarskich; organizacja i nadzorowanie punktów sprzedaży; usługi przedstawicielskie i promocja na rzecz krajowych i zagranicznych podmiotów wytwarzających wymienione wyżej produkty.

(111) **221745** (220) 2008 06 05 (210) 341817
 (151) 2009 11 05 (441) 2008 09 15
 (732) EDGARD, Mariusz Jachimczuk, Warszawa, PL.
 (540)



Kolor znaku: biały, niebieski

(531) 26.2.1, 27.5.1, 29.1.12
 (510), (511) **09** audiowizualne urządzenia dydaktyczne do nauczania, dystrybutory dysków stosowane w informatyce, dyski magnetyczne, dyski do rejestracji dźwięku, dyski kompaktowe audio-wideo, dyski kompaktowe jako nośniki danych, urządzenia do czyszczenia dysków nagranych dźwiękiem, dyski optyczne, napędy dyskowe stosowane w informatyce, kompaktowe odtwarzacze płyt, płyty fonograficzne, **16** książki, czasopisma, periodyki.

(111) **221746** (220) 2008 06 09 (210) 341908
 (151) 2009 10 28 (441) 2008 09 15
 (732) Forum Doradców Podatkowych Jacek Czernecki, Kraków, PL.
 (540) DOM PODATNIKA

(510), (511) **16** książki, czasopisma-periodyki, druki, materiały drukowane, fotografie, materiały do nauczania-z wyjątkiem aparatów, **35** doradztwo w zakresie organizowania i prowadzenia działalności gospodarczej, ekspertyzy w działalności gospodarczej, informacja o działalności gospodarczej, uaktualnianie materiałów reklamowych, przygotowywanie zeznań podatkowych, pomoc w prowadzeniu działalności gospodarczej, prowadzenie ksiąg, przygotowanie listy płac, rachunkowość, organizacja wystaw w celach handlowych lub reklamowych, rozpowszechnianie materiałów reklamowych- ulotki, prospekty, druki, próbki, reklama za pośrednictwem sieci komputerowej, publikowanie tekstów reklamowych, rozpowszechnianie ogłoszeń reklamowych, reklamy, reklamy korespondencyjne, reklamy prasowe, reklamy radiowe, reklamy telewizyjne, doradztwo w zakresie zarządzania działalnością gospodarczą, usługi doradcze w zarządzaniu działalnością gospodarczą, **41** publikowanie książek, doradztwo zawodowe-porady w zakresie edukacji lub kształcenia, edukacja, kursy korespondencyjne, mikro-wydawnictwa, nauczanie, nauczanie korespondencyjne, obsługa publikacji elektronicznych on-line, organizowanie i prowadzenie konferencji, organizowanie i prowadzenie kongresów, organizowanie i prowadzenie seminariów, organizowanie i prowadzenie sympozjów, organizowanie i prowadzenie zjazdów, organizowanie konkursów, publikowanie tekstów innych niż teksty reklamowe, publikowanie elektroniczne on-line książek i periodyków, publikowanie książek, informacje o wycieczkach, usługi związane z organizacją wycieczek.

(111) **221747** (220) 2008 06 09 (210) 341944
 (151) 2009 08 17 (441) 2008 09 15
 (732) Calamus Rotan Spółka z ograniczoną odpowiedzialnością,
 Kraków, PL.
 (540) NEISER VINOTTI
 (510), (511) **20** meble.

(111) **221748** (220) 2008 06 09 (210) 341945
 (151) 2009 08 17 (441) 2008 09 15
 (732) Calamus Rotan Spółka z ograniczoną odpowiedzialnością,
 Kraków, PL.

(540)

art line vinotti

(531) 27.5.1

(510), (511) 20 meble.

(111) 221749 (220) 2008 06 13 (210) 342171

(151) 2009 09 23 (441) 2008 09 15

(732) Zakłady Tytoniowe w Lublinie S.A., Lublin, PL.

(540) IKAR

(510), (511) 34 artykuły dla palących: cygara, cygaretki, fajki i przybory do ich czyszczenia, papierosy, popielniczki, tytoń, zapalniczki i zapalaki, cygarniczki.

(111) 221750 (220) 2008 06 13 (210) 342172

(151) 2009 09 23 (441) 2008 09 15

(732) Zakłady Tytoniowe w Lublinie S.A., Lublin, PL.

(540) IZIS

(510), (511) 34 artykuły dla palących: cygara, cygaretki, fajki i przybory do ich czyszczenia, papierosy, popielniczki, tytoń, zapalniczki i zapalaki, cygarniczki.

(111) 221751 (220) 2008 06 04 (210) 341718

(151) 2009 09 08 (441) 2008 09 15

(732) Anna Żeliźniak, Opole, PL.

(540)



(531) 27.1.1

(510), (511) 20 biurka, meble kuchenne, półki biblioteczne, taśmy drewniane, drzwi do mebli, kanapy, otomany, kojce dla dzieci, kołyski, komody, krzesła, kwietniki, ławy, łóżka, materace do łóżek, meble drewniane i tapicerowane, meble szkolne, sprzęt niemetalowy do mebli, pojemniki, regały, meble do siedzenia, sofy, stolarstwo meblowe, zagłówki, lustra, fotele, szafy, stoły i stoliki, toaletki, zasłony dekoracyjne, elementy do mocowania zasłon, wózki meblowe, wieszaki na ubrania, ścienne plakietki ozdobne, poduszki, pokrowce, parawany, 42 projektowanie dekoracji wnętrza, mebli i wyposażenia, projekty techniczne mebli, architektura wnętrza, testowanie materiałów wyposażeniowych, stylizacja.

(111) 221752 (220) 2008 06 26 (210) 342772

(151) 2009 10 13 (441) 2008 09 29

(732) Zakłady Przemysłu Cukierniczego MIESZKO S.A., Warszawa, PL.

(540) ZOZOLANDIA SŁODYCZ ZABAWY

(510), (511) 16 artykuły biurowe z wyjątkiem mebli, w szczególności: adresarki, płytki adresowe do adresarek, zeszyty, notesy, bloczki do pisanja, papeteria, papier listowy, koperty, pudełka kartonowe lub papierowe, rury tekturowe, teczki, skoroszyty, segregatory, papierowe obwoluty i oprawy na luźne kartki i na dokumenty, etykiety, nalepki, naklejki, w tym naklejki adresowe, przybory do pisanja, w tym: pióra, długopisy, flamastry, ołówki, ołówki automatyczne, zestawy przyborów do pisanja, piórniki, etui na pióra, podstawki do długopisów i ołówków, przyciski do papieru, uchwyty, pudełka i stojaki na stemple, kosze i pojemniki na listy, ozdobne kasetki na papeterię, książki, podręczniki, czasopisma, broszury, prospekty, publikacje, ulotki, materiały szkoleniowe i instruktażowe, zakładki do książek, obrazy, rysunki, fotografie, przezrocza, kalendarze, kalkomanie, druki, odbitki, reprodukcje graficzne, diagramy, komiksy, mapy i plany, albumy, atlasy, almanachy, rejestry, indeksy, skorowidze, katalogi, karty pocztowe, szylidy i tablice ogłoszeniowe z kartonu lub papieru, afisze, plakaty, drukowane repertuary i rozkłady godzinowe, bilety, druki zawiadomień i zaproszeń, statuetki z papieru typu maché, chorażewki papierowe, 28 sprzęt sportowy; artykuły sportowe i gimnastyczne nie ujęte w innych klasach; ozdoby na choinkę; gry i zabawki, w tym: grzechotki, balony, bąki, klocki, piłki, kulki do gry, kalejdoskopy, maski, łamigłówki, układanki, domino, gry planszowe, szachy, warcaby, karty do gry, lalki, kukielki, marionetki, butelki do kar-

mienia lalek, zabawki pluszowe, przeskalowane modele pojazdów, samolotów i statków, latawce, latające krążki, 41 usługi związane z organizacją, prowadzeniem i obsługą lunaparków, parków rozrywki, wesołych miasteczek i placów zabaw dla dzieci; usługi związane z organizacją czasu wolnego i wypoczynku dzieci; usługi w zakresie organizowania obozów sportowych i obozów wakacyjnych dla dzieci; usługi w zakresie opieki nad dziećmi w wieku przedszkolnym; usługi w zakresie organizacji i prowadzenia zajęć dla dzieci w wieku przedszkolnym; usługi związane z organizacją i prowadzeniem imprez o charakterze kulturalnym, rozrywkowym, sportowym i edukacyjnym; usługi w zakresie organizacji i prowadzenia pokazów, loterii i konkursów o charakterze rozrywkowym, kulturalnym, sportowym lub edukacyjnym; usługi w zakresie organizacji wystaw o charakterze rozrywkowym, kulturalnym lub edukacyjnym; usługi w zakresie organizacji i prowadzenia balów, dyskotek i przyjęć; usługi w zakresie organizowania koncertów, spektakli teatralnych i pokazów filmowych, w tym koncertów, spektakli i pokazów na wolnym powietrzu; usługi w zakresie organizacji i prowadzenia pokazów tresury zwierząt; usługi w zakresie rezerwacji miejsc na koncerty, spektakle teatralne, pokazy filmowe i inne imprezy o charakterze rozrywkowym, kulturalnym, sportowym lub edukacyjnym; usługi polegające na odtwarzaniu nagrań muzycznych; usługi orkiestr i muzycznych zespołów instrumentalnych i wokalnych; usługi artystów teatralnych i cyrkowych; usługi instruktorów tańca i animatorów kultury; usługi w zakresie organizacji i prowadzenia pracowni specjalistycznych w dziedzinie rozrywki i kultury; usługi w zakresie kultury fizycznej; usługi animatorów, instruktorów sportowych; usługi w zakresie organizacji i prowadzenia klubów zdrowia służących poprawie kondycji fizycznej ich członków; usługi w zakresie organizowania zawodów sportowych; usługi w zakresie wypożyczania sprzętu sportowego [z wyjątkiem pojazdów]; usługi w zakresie obsługi urządzeń sportowych; usługi w zakresie chronometrii na imprezach sportowych; usługi w zakresie obsługi salonów gier; usługi w zakresie wypożyczania zabawek; usługi w zakresie udostępniania sprzętu do karaoke; usługi w zakresie udostępniania pomieszczeń, obiektów sportowych oraz przestrzeni dla potrzeb organizacji zajęć i imprez o charakterze rozrywkowym, kulturalnym, sportowym lub edukacyjnym; usługi w zakresie wynajmowania obiektów sportowych; usługi fotograficzne oraz usługi w zakresie rejestrowania dźwięku i obrazu na taśmie filmowej lub taśmie wideo; usługi w zakresie wypożyczania sprzętu fotograficznego oraz kamer wideo; usługi w zakresie wypożyczania nośników z nagranymi filmami lub nagraniami dźwiękowymi; usługi informacyjne dotyczące rekreacji i wypoczynku; usługi informacyjne dotyczące imprez o charakterze rozrywkowym, kulturalnym, sportowym lub edukacyjnym; usługi polegające na publikowaniu tekstów innych niż teksty reklamowe; usługi w zakresie wypożyczania książek i czasopism; usługi świadczone przez biblioteki objazdowe.

(111) 221753 (220) 2008 07 04 (210) 343120

(151) 2009 11 02 (441) 2008 10 13

(732) Ad Service Cerba Urbaniak Spółka Jawna, Poznań, PL.

(540)



(531) 26.1.1, 27.5.1

(510), (511) 16 katalog z upominkami reklamowymi.

(111) 221754 (220) 2008 07 07 (210) 343194

(151) 2009 10 29 (441) 2008 10 13

(732) Paramount Pictures Corporation, Los Angeles, US.

(540)



(531) 1.1.1, 18.5.1, 26.11.3, 27.5.1

(510), (511) 25 odzież, obuwie, nakrycia głowy.

(111) **221755** (220) 2008 07 14 (210) 343514
 (151) 2009 10 26 (441) 2008 10 27
 (732) AURUM Spółka z o.o. Nieruchomości Spółka Komandytowa,
 Katowice, PL.
 (540)



Kolor znaku: biały, złoty, srebrny
 (531) 6.7.25, 26.4.2, 27.5.1, 29.1.13
 (510), (511) **36** administrowanie nieruchomościami, zarządzenie majątkiem nieruchomym, agencje nieruchomości, sporządzanie umów najmu, dzierżawa nieruchomości, agencje pośrednictwa w handlu nieruchomościami, wycena nieruchomości, pośrednictwo w sprawach majątku nieruchomego, doradztwo w sprawach ubezpieczenia nieruchomości, wynajmowanie mieszkań, wynajmowanie pomieszczeń biurowych.

(111) **221756** (220) 2008 07 23 (210) 343964
 (151) 2009 11 04 (441) 2008 10 27
 (732) BANK DnB NORD POLSKA Spółka Akcyjna, Warszawa, PL.
 (540)



Kolor znaku: biały, czerwony, ciemnoniebieski, jasnoniebieski
 (531) 27.5.1, 29.1.14
 (510), (511) **35** doradztwo w zakresie działalności gospodarczej, **36** agencje kredytowe, banki i kasy oszczędnościowe, banki z dostępem bezpośrednim np. przez Internet, operacje bankowe, emisja bonów wartościowych, weryfikacja czeków, emisja czeków podróżnych, depozyty przedmiotów wartościowych, doradztwo w sprawach ubezpieczeniowych, wycena finansowa ubezpieczeń, banków, nieruchomości, operacje finansowe, usługi finansowe, tworzenie funduszy, notowania giełdowe, pośrednictwo giełdowe, gwarancje bankowe, transfer elektroniczny kapitału, tworzenie kapitału, inwestycje kapitałowe, nakłady kapitałowe, obsługa kart debetowych, obsługa kart kredytowych, kredytowanie, lokaty kapitału, zarządzanie majątkiem, agencje ściągające należności, pośrednictwo finansowe, usługi powiernicze, pożyczki pieniężne, ubezpieczenia, operacje walutowe, wymiana pieniędzy, wymiana walut.

(111) **221757** (220) 2008 07 29 (210) 344237
 (151) 2009 11 05 (441) 2008 11 10
 (732) E. R. Squibb & Sons, L.L.C., Princeton, US.
 (540) Otwórz się na nowe możliwości

(510), (511) **16** materiały drukowane, a zwłaszcza gazetki, broszury, pamflety, ulotki, ogłoszenia i plakaty dotyczące pielęgnacji stonii, skóry i ran, **44** usługi w zakresie informacji medycznej, a zwłaszcza dostarczanie informacji lekarzom, specjalistom opieki zdrowotnej i pacjentom na temat pielęgnacji stonii, skóry i ran.

(111) **221758** (220) 2008 08 06 (210) 344591
 (151) 2009 10 30 (441) 2008 11 10
 (732) OGRODNICTWO Jacek Wiśniewski Junior, Góraszka, PL.
 (540)



Kolor znaku: zielony, czarny
 (531) 5.9.6, 27.5.1, 29.1.12
 (510), (511) **31** cebulki kwiatowe.

(111) **221759** (220) 2008 08 06 (210) 344615
 (151) 2009 11 04 (441) 2008 11 10
 (732) EMAKS Nemzetközi Kereskedelmi Kft, Budapest, HU.
 (540)



(531) 24.15.1, 27.5.1
 (510), (511) **25** artykuły odzieżowe, koszule, podkoszulki, koszulki polo, spodnie, kostiumy, płaszcze, stroje kąpielowe, kurtki, wyroby kapelusznicze, czapki, buty, paski, klapki, kapcie, obuwie sportowe, szaliki, piżamy, kamizelki, bluzki, szorty, staniki, bielizna, krawaty.

(111) **221760** (220) 2008 08 28 (210) 345448
 (151) 2009 11 05 (441) 2008 12 08
 (732) KRYNICA VITAMIN Spółka z ograniczoną odpowiedzialnością, Warszawa, PL.
 (540)



Kolor znaku: czerwony
 (531) 27.5.1, 29.1.1
 (510), (511) **33** wino, napoje alkoholowe.

(111) **221761** (220) 2008 08 28 (210) 345450
 (151) 2009 11 05 (441) 2008 12 08
 (732) KRYNICA VITAMIN Spółka z ograniczoną odpowiedzialnością, Warszawa, PL.
 (540) PIEKAREK
 (510), (511) **30** drożdże.

(111) **221762** (220) 2008 08 28 (210) 345451
 (151) 2009 11 05 (441) 2008 12 08
 (732) KRYNICA VITAMIN Spółka z ograniczoną odpowiedzialnością, Warszawa, PL.
 (540) NOCE I DNIE
 (510), (511) **33** wina, napoje alkoholowe.

(111) **221763** (220) 2008 08 28 (210) 345452
 (151) 2009 11 05 (441) 2008 12 08
 (732) KRYNICA VITAMIN Spółka z ograniczoną odpowiedzialnością, Warszawa, PL.
 (540) PAN NIECHCIC
 (510), (511) **33** wina, napoje alkoholowe.

(111) **221764** (220) 2008 08 28 (210) 345453
 (151) 2009 11 05 (441) 2008 12 08
 (732) KRYNICA VITAMIN Spółka z ograniczoną odpowiedzialnością, Warszawa, PL.
 (540) KOMANDOS
 (510), (511) **33** wina, napoje alkoholowe.

(111) **221765** (220) 2008 09 01 (210) 345593
 (151) 2009 10 30 (441) 2008 12 08
 (732) Firma Cukiernicza „Solidarność-rok założenia 1952”
 Spółka z ograniczoną odpowiedzialnością, Lublin, PL.
 (540)



Kolor znaku: czerwony, biały, złoty, brązowy, różowy, zielony
 (531) 5.7.8, 8.1.19, 8.1.22, 25.1.1, 26.11.2, 27.5.1, 29.1.15
 (510), (511) **30** wyroby cukiernicze, słodczyce, wyroby czekoladowe.

(111) **221766** (220) 2008 09 01 (210) 345595
 (151) 2009 10 30 (441) 2008 12 08
 (732) Firma Cukiernicza „Solidarność-rok założenia 1952”
 Spółka z ograniczoną odpowiedzialnością, Lublin, PL.
 (540)



Kolor znaku: bordowy, czerwony, biały, czarny, złoty, brązowy, zielony
 (531) 5.7.16, 25.1.1, 26.11.2, 27.5.1, 29.1.15
 (510), (511) **30** wyroby cukiernicze, słodczyce, wyroby czekoladowe.

(111) **221767** (220) 2008 09 01 (210) 345596
 (151) 2009 10 30 (441) 2008 12 08
 (732) Firma Cukiernicza „Solidarność-rok założenia 1952”
 Spółka z ograniczoną odpowiedzialnością, Lublin, PL.
 (540) GOLDEN CHERRY ŻŁOTA WIŚNIA
 (510), (511) **30** wyroby cukiernicze, słodczyce, wyroby czekoladowe.

(111) **221768** (220) 2008 09 02 (210) 345626
 (151) 2009 10 30 (441) 2008 12 08
 (732) Powszechny Zakład Ubezpieczeń Spółka Akcyjna,
 Warszawa, PL.
 (540)

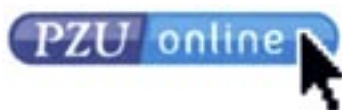

Kolor znaku: biały, granatowy, niebieski, czarny
 (531) 24.15.1, 26.1.2, 26.1.18, 27.5.1, 29.1.14
 (510), (511) **09** magnetyczne i optyczne nośniki danych z nagraniami, moduły ładowalne z publikacjami elektronicznymi, **16** publikacje drukowane, ulotki, broszury, drukowane materiały szkoleniowe i instruktażowe, druki zawarte w tej klasie., **36** usługi ubezpieczeniowe dla osób fizycznych; ocena ryzyka ubezpieczeniowego; usługi agencji ubezpieczeniowych, pośrednictwo ubezpieczeniowe; informacja o ubezpieczeniach, doradztwo ubezpieczeniowe; wszystkie wyżej wymienione usługi świadczone także przez Internet.

(111) **221769** (220) 2008 06 25 (210) 342722
 (151) 2009 10 06 (441) 2008 09 29
 (732) Polska Grupa Drogerijna Spółka z ograniczoną odpowiedzialnością, Wrocław, PL.
 (540)



Kolor znaku: niebieski, czerwony
 (531) 1.17.11, 27.5.1, 29.1.12
 (510), (511) **03** środki kosmetyczne, perfumeryjne i higieniczne do pielęgnacji ciała, rąk, nóg, paznokci i włosów w postaci kremów, emulsji, balsamów, żeli, lotionów, toników i pianek, dezodoranty osobiste, kompozycje zapachowe, esencje olejkowe, esencje eteryczne, perfumy, wody toaletowe, wody kolońskie, pianki i kremy do golenia i po goleniu, płyny po goleniu, środki myjące, mydła, sole do kąpieli, preparaty do kąpieli, płyny, żele i mydła do kąpieli, mleczka kosmetyczne, maseczki, środki do opalania, kosmetyki upiększające, szminki, pomadki do ust, ołówki do brwi i konturowania ust, pudry,

chusteczki nasączone płynami kosmetycznymi, saszetki zapachowe, produkty toaletowe, środki depilujące, w tym woski depilujące, kremy, żele do pielęgnacji skóry i włosów, maseczki, mleczka kosmetyczne, środki do ondulacji i układania włosów, środki do czyszczenia i pielęgnacji zębów, szampony, lakiery do paznokci, pałeczki kosmetyczne, waciki kosmetyczne, artykuły chemii gospodarczej: płyny do mycia naczyń, preparaty do czyszczenia, wybielania, odtłuszczania, środki do prania, pasty do skór, mebli, podłóg, środki do prania, bielenia, czyszczenia, polerowania, usuwania tłuszczu, ścierania, artykuły higieniczne: wata do celów kosmetycznych, patyczki z watą do celów kosmetycznych, płatki kosmetyczne, waciki, **16** ręczniki kuchenne papierowe, ręczniki papierowe do twarzy, papier toaletowy, chusteczki kosmetyczne, pielucho-majtki niemowlęce z papieru lub celulozy, pieluszki dziecięce z papieru lub celulozy, serwetki papierowe, serwetki papierowe do demakijażu, serwety na stół papierowe, **35** usługi w zakresie marketingu, dystrybucji, reklamy, promocji oraz informacji handlowej, rozpowszechnianie materiałów reklamowych i informacji biznesowych, organizowanie wystaw handlowych i reklamowych, organizowanie konkursów promocyjnych, dystrybucja materiałów reklamowych (próbek, druków, prospektów, broszur), działalność handlowa, pokazy towarów, zgromadzenie na rzecz osób trzecich różnych towarów, pozwalające nabywcy wygodnie je oglądać i kupować w sklepie wielobranżowym, hurtowni, sklepie internetowym obejmującym produkty drogerijne, kosmetyczne i chemii gospodarczej zawarte w klasach 03 i 16 oraz artykuły użytku codziennego zawarte w klasach 07, 08, 20, 21, a w tym środki kosmetyczne, perfumeryjne i higieniczne do pielęgnacji ciała, rąk, nóg, paznokci i włosów w postaci kremów, emulsji, balsamów, żeli, lotionów, toników i pianek, dezodoranty osobiste, kompozycje zapachowe, esencje olejkowe, esencje eteryczne, perfumy, wody toaletowe, wody kolońskie, pianki i kremy do golenia i po goleniu, płyny po goleniu, środki myjące, środki do czyszczenia i pielęgnacji zębów, szminki, pomadki do ust, ołówki do brwi i konturowania ust, pudry, szampony, lakiery do paznokci, pałeczki kosmetyczne, waciki kosmetyczne, płyny do mycia naczyń, preparaty do czyszczenia, wybielania, odtłuszczania, środki do prania, pasty do skór, mebli, podłóg; artykuły higieniczne: w tym wata, podpaski, pampersy dla dorosłych, podkłady higieniczne, chusteczki higieniczne nasączone płynami farmaceutycznymi, menstruacyjne majtki, menstruacyjne opaski, menstruacyjne podpaski, menstruacyjne tampony, dezodoranty inne niż do użytku osobistego, opakowania z papieru, papier, karton, papier pakunkowy, torby papierowe, pudła, folie z tworzyw sztucznych do pakowania, ręczniki papierowe, chusteczki papierowe, przybory kuchenne, przybory toaletowe do manicure i pedicure, brzytwy, maszynki do golenia i strzyżenia, szczotki do zębów w tym elektryczne.

(111) **221770** (220) 2008 07 04 (210) 343095
 (151) 2009 11 04 (441) 2008 10 13
 (732) „H&V” Spółka z ograniczoną odpowiedzialnością,
 Wólka Kosowska, PL.
 (540)



(531) 27.5.1
 (510), (511) **25** ubiory, bielizna, buty, nakrycia głowy, torby, szaliki, swetry, **35** świadczenie usług prowadzenia sklepu wielobranżowego i/lub hurtowni wielobranżowej, w których zgromadzono na rzecz osób trzecich różne towary; prowadzenie przedstawicielstw handlowych i usługowych podmiotów zagranicznych; agencje importowo-eksportowe.

(111) **221771** (220) 2008 07 23 (210) 343972
 (151) 2009 11 04 (441) 2008 10 27
 (732) „OHNE” Spółka z ograniczoną odpowiedzialnością,
 Wólka Kosowska, PL.
 (540) Ohne
 (510), (511) **25** ubiory, bielizna, buty, nakrycia głowy, torby, szaliki, swetry, **35** świadczenie usług prowadzenia sklepu wielobranżowe-

go i/lub hurtowni wielobranżowej, w których zgromadzono na rzecz osób trzecich różne towary; prowadzenie przedstawicielstw handlowych i usługowych podmiotów zagranicznych; agencje importowo-eksportowe.

(111) **221772** (220) 2008 07 24 (210) 344009
(151) 2009 11 03 (441) 2008 10 27
(732) „Wszystko ze smakiem” S.C. Wiktor Jeziorski,
Marek Żebrowski, Łódź, PL.
(540)



(531) 11.3.9, 11.3.25, 27.5.1
(510), (511) **43** usługi gastronomiczne, catering.

(111) **221773** (220) 2008 07 24 (210) 344025
(151) 2009 11 03 (441) 2008 10 27
(732) DayMen Photo Marketing LP, Markham, CA.
(540) CAMERA ARMOR

(510), (511) **09** torby, usztywniane i miękkie futerały z pokrywką, plecaki, torby podróżne, plecaki na kółkach, plecaki bez kółek, saszetki do pasków, saszetki do pasków w formie torebek na biodra, woreczki, kieszonki, torby na zakupy, torby na ramię oraz torby kurierskie wszystkie specjalnie przystosowane do przenoszenia sprzętu fotograficznego, kinematograficznego, videograficznego, optycznego, audio, elektronicznego i komputerowego; pojemniki z przegródkami na filmy, w szczególności futerały do przenoszenia wywołanych i niewywołanych filmów do aparatów fotograficznych; futerały specjalnie przystosowane do noszenia telefonów komórkowych; pasy i szelki na biodra i na ramiona sprzedawane jako części składowe wyżej wymienionych towarów; pokrowce przeciwkurzowe do komputerów, pokrowce ochronne do komputerów, pokrowce ochronne do komputerów przenośnych, pokrowce ochronne do użytkowych urządzeń elektronicznych; zaślepki do aparatów fotograficznych i kamer; sprzęt fotograficzny, w szczególności lampy, statywy trójnogie, statywy i podpórki do lamp, ręczki do kamer i aparatów, **18** torby do noszenia, futerały i torby bagażowe, w szczególności plecaki na kółkach i bez kółek, tornistry, torby sportowe, torby gimnastyczne, torebki, torby na zakupy, plecaki, torby podróżne, torby na ramię, torby kurierskie, saszetki do pasków, saszetki do pasków w formie torebek na biodra, woreczki, kieszonki, teczki, portfele, etui na karty kredytowe; pasy i szelki na biodra i na ramiona sprzedawane jako części składowe wyżej wymienionych towarów; pokrowce wykonane z elastycznych wodoodpornych materiałów specjalnie przystosowane do użytku z torbami do noszenia, futerałami i torbami bagażowymi.

(111) **221774** (220) 2008 07 28 (210) 344172
(151) 2009 11 04 (441) 2008 11 10
(732) Przedsiębiorstwo Konsultacyjno-Projektowo-Usługowe
„ORIONTEC” Krzysztof Jasik, Bielsko-Biała, PL.
(540)



Kolor znaku: niebieski, biały

(531) 1.13.1, 1.13.15, 26.4.1, 27.5.1, 29.1.12
(510), (511) **01** preparaty chemiczne do uzdatniania wody, **11** instalacje, aparatura, urządzenia do uzdatniania wody, **40** usługi związane z uzdatnianiem wody.

(111) **221775** (220) 2008 07 29 (210) 344225
(151) 2009 11 05 (441) 2008 11 10
(732) USŁUGI TURYSTYCZNE Maria Piechowiak, Rogoźno, PL.

(540)



Kolor znaku: zielony

(531) 27.5.1, 29.1.3

(510), (511) **41** organizowanie i obsługa szkoleń, konferencji, kongresów, seminariów, sympozjów i zjazdów; organizowanie zabaw, przyjęć i balów;; **43** usługi hotelarskie związane z rezerwacją, czasowym zakwaterowaniem w hotelach, motelach, pensjonatach domach wczasowych i turystycznych; rezerwacja kwater; wynajmowanie mieszkań na pobyt czasowy, usługi w zakresie organizacji i zakwaterowania na obozach wakacyjnych, usługi organizacji, zakwaterowania i wyżywienia na: imprezach promocyjnych, przyjęciach, bankietach, zabawach oraz balach na zlecenie osób trzecich; wynajmowanie sal na posiedzenia;.

(111) **221776** (220) 2008 07 29 (210) 344260
(151) 2009 11 03 (441) 2008 11 10
(732) MASKO Spółka z o.o., Warszawa, PL.
(540)



Kolor znaku: granatowy, jasnoniebieski

(531) 1.15.15, 11.7.1, 27.5.1, 29.1.4

(510), (511) **11** układy automatycznego sterowania i regulacji dla stacji uzdatniania wody i oczyszczalni ścieków; stacje uzdatniania wody i oczyszczalnie ścieków dla mieszkalnictwa, obiektów użyteczności publicznej i przemysłu, instalacje zewnętrznych sieci wodociągowych i kanalizacyjnych, **37** usługi w zakresie montażu, konserwacji i naprawy instalacji zewnętrznych sieci wodociągowych, kanalizacyjnych, stacji uzdatniania wody i oczyszczalni ścieków, **42** usługi w zakresie projektowania technicznego, doradztwa, wykonywania opinii i ekspertyz dotyczących budownictwa, instalacji zewnętrznych sieci wodociągowych, kanalizacyjnych, stacji uzdatniania wody i oczyszczalni ścieków.

(111) **221777** (220) 2008 08 06 (210) 344577
(151) 2009 10 28 (441) 2008 11 10
(732) Ewa Dudzińska, Ostrów, PL.
(540)



Kolor znaku: zielony i jego odcienie

(531) 2.9.4, 27.5.1, 29.1.12

(510), (511) **09** aparatura i instrumenty optyczne, aparaty fotograficzne, artykuły do wyrobu okularów, czytniki znaków optycznych, etui na okulary, instrumenty zawierające okular, lampy optyczne, lupy optyczne, lupy optyczne, lusterka optyczne, łańcuszki do okularów, okulary korekcyjne, okulary ochronne do uprawiania sportu, okulary przeciwosłepieniowe, okulary przeciwsłoneczne, oprawki do okularów, pojemniczki na szkła kontaktowe, refraktometry, soczewki do astrofotografii, soczewki optyczne, stereoskopy, szkła do okularów, szkła kontaktowe, szkła korekcyjne, szkła optyczne, sznurki do okularów, wyroby optyczne, zestawy soczewek: wziernik, okular, **10** aparatura diagnostyczna do celów medycznych, aparatura i instrumenty chirurgiczne, aparaty i instrumenty medyczne, lasery do celów medycznych, oftalmometry, oftalmoskopy, artykuły ortopedyczne, przyborniki lekarskie, przyborniki na instrumenty chirurgiczne, przyborniki na instrumenty medyczne, **44** usługi: chirurgii plastycznej, klinik medycznych, klinik prywatnych, medycznej opieki pielęgniarskiej, opieki zdrowotnej, pomocy medycznej, porad w za-

kresie farmakologii, salonów piękności, sanatoriów, szpitali, usługi optyczne.

(111) **221778** (220) 2008 08 14 (210) 344905
(151) 2009 11 05 (441) 2008 11 24

(732) HOLLAND HOUSE Spółka z ograniczoną odpowiedzialnością, Warszawa, PL.
(540) HOLLAND HOUSE

(510), (511) **43** restauracje, restauracje samoobsługowe, hotele, kawiarnie, kafeterie, barowe (usługi), stołówki, pensjonaty, motele, noclegi, domy turystyczne.

(111) **221779** (220) 2008 08 14 (210) 344906
(151) 2009 11 05 (441) 2008 11 24

(732) HOLLAND HOUSE Spółka z ograniczoną odpowiedzialnością, Warszawa, PL.
(540) DOM HOLENDESKI

(510), (511) **43** restauracje, restauracje samoobsługowe, hotele, kawiarnie, kafeterie, barowe (usługi), stołówki, pensjonaty, motele, noclegi, domy turystyczne.

(111) **221780** (220) 2008 08 14 (210) 344907
(151) 2009 11 05 (441) 2008 11 24

(732) EXPANDER ADVISORS Spółka z o.o., Warszawa, PL.

(540) expander

(510), (511) **35** reklama; zarządzanie w działalności handlowej; administrowanie działalnością handlowej; prace biurowe; agencje informacji handlowej, analiza kosztów, badania opinii publicznej, badanie rynku, doradztwo dotyczące organizowania działalności gospodarczej, doradztwo specjalistyczne w sprawach działalności gospodarczej, doradztwo w zakresie działalności gospodarczej, doradztwo w zakresie organizacji i zarządzania w zakresie działalności gospodarczej, doradztwo w zakresie organizowania i prowadzenia działalności gospodarczej, doradztwo w zakresie zarządzania działalnością gospodarczą, doradztwo w zakresie zarządzania działalnością gospodarczą, ekspertyzy w zakresie działalności gospodarczej, informacja o działalności gospodarczej, pomoc przy zarządzaniu przedsiębiorstwami przemysłowymi lub handlowymi, pomoc w prowadzeniu działalności gospodarczej, pomoc w zakresie zarządzania, pomoc w zarządzaniu działalnością gospodarczą, pozyskiwanie danych do komputerowych baz danych, profesjonalne doradztwo w zakresie działalności gospodarczej, prognozy ekonomiczne, sondaże i opinie, systematyzacja danych w komputerowych bazach danych, usługi doradcze w zarządzaniu działalnością gospodarczą, wycena w działalności handlowej, **36** ubezpieczenia; działalność finansowa; działalność monetarna; majątek nieruchomy; agencje kredytowe, analizy finansowe, banki i kasy oszczędnościowe, depozyty i sejfy, depozyty kosztowności, depozyty przedmiotów wartościowych, doradztwo w sprawach finansowych, doradztwo w sprawach ubezpieczeń, emisja kart kredytowych, finansowanie i pożyczki, home banking i banki z dostępem bezpośrednim np. przez Internet, informacja o ubezpieczeniach, informacje bankowe, informacje finansowe, inwestycje kapitałowe, kaucje gwarancyjne, kredytowanie, kredyty ratalne, lokaty kapitału, maklerstwo giełdowe, maklerstwo, nakłady kapitałowe, notowania giełdowe, obsługa kart debetowych, obsługa kart kredytowych, operacje bankowe, operacje finansowe, operacje walutowe, pośrednictwo giełdowe, pośrednictwo ubezpieczeniowe, pośrednictwo, pożyczki pod zastaw, spłaty ratalne, transfer elektroniczny kapitału, tworzenie fundusze, tworzenie kapitału, ubezpieczenia morskie, ubezpieczenia zdrowotne, ubezpieczenia, umowy kredytowe, usługi finansowe, usługi powiernicze, usługi ubezpieczeniowe, weryfikacja czeków, wycena finansowa (ubezpieczenia, banki, nieruchomości), **38** telekomunikacja; emisja radiowa, emisja telewizyjna, łączność poprzez terminale komputerowe, przesyłanie informacji, przesyłanie informacji tekstowej i obrazowej za pomocą komputerów, łączność poprzez sieć światłowodów, łączność radiowa, usługi ogłoszeń elektronicznych, poczta elektroniczna, przesyłanie informacji, przekaz satelitarny, telefonia komórkowa, połączenia telefoniczne, usługi telefoniczne, informacja o telekomunikacji, obsługa telekonferencji, łączność telefoniczna.

(111) **221781** (220) 2003 02 27 (210) 261588
(151) 2009 11 05 (441) 2003 09 08
(732) TCL Corporation, Huizhou, CN.
(540)

TCL

(531) 27.5.1

(510), (511) **09** aparaty telewizyjne, odtwarzacze video i kompakt dysków, odtwarzacze DVD, monitory (osprzęt komputerowy), systemy audio i video, urządzenia audio i video, mikrofony oraz części i wyposażenie do towarów wyżej wymienionych sprzedawane jako komplet urządzeń do użytku domowego, telefony przenośne, telefony, baterie, komputery, elektroniczne urządzenia monitorujące, komputery przenośne (notebook), automaty sprzedające, urządzenia faksujące, przekaźniki sygnałów elektronicznych, satelitarne urządzenia nawigacyjne, aparaty fotograficzne, urządzenia do dokonywania precyzyjnych pomiarów, kable elektryczne, przewody elektryczne, wtyczki, gniazdka, kontakty do połączeń elektrycznych, urządzenia radiologiczne dla celów przemysłowych, instalacje elektroniczne zapobiegające kradzieży.

(111) **221782** (220) 2007 10 18 (210) 331641
(151) 2009 11 02 (441) 2008 01 21

(732) Towarzystwo Gospodarcze „BEWA” Spółka z o.o., Rogowiec, PL.
(540)



Kolor znaku: złoty, czarny, czerwony, biały
(531) 2.1.1, 2.1.4, 25.1.15, 26.11.3, 27.5.1, 29.1.14
(510), (511) **32** napoje energetyzujące.

(111) **221783** (220) 2008 01 17 (210) 335290
(151) 2009 09 09 (441) 2008 04 28

(732) POLSKIE RADIO S.A., Warszawa, PL.
(540)



Kolor znaku: niebieski, biały

(531) 26.4.5, 26.4.10, 27.5.1, 29.1.12

(510), (511) **09** nagrania dźwiękowe i audiowizualne, magnetyczne nośniki danych, płyty CD, płyty DVD, płyty video CD, dyski komputerowe, dyski magnetyczne, dyski obliczeniowe, dyski optyczne, dyski optyczne komputerowe, dyskietki, dystrybutory dysków, filmy do nagrań dźwiękowych, interfejsy dla informatyki, kasety magnetyczne z nagraniami, kasety video, urządzenia do nagrywania, transmisji lub reprodukcji dźwięku lub obrazu, aparaty do przetwarzania informacji, aparaty do rejestracji dźwięku, urządzenia nadawcze, **16** dzienniki, czasopisma, periodyki, prospekty, książki, plakaty, afisze, kalendarze, katalogi, kartki okolicznościowe, naklejki i nalepki, artykuły papiernicze, materiały do nauczania, **35** usługi reklamowe z wykorzystaniem wszystkich metod słownych, dźwiękowych oraz technik audiowizualnych, usługi promocji radiowej, badania rynku i opinii publicznej, w tym poprzez sieci radiowe, rozpowszechnianie ogłoszeń reklamowych, transkrypcja formy wiadomości i komunikatów, **38** usługi w zakresie przekazywania głosu i obrazu, prowadzenia transmisji z imprez informacyjnych, muzycznych, rozrywkowych, artystycznych, naukowych, kulturalnych, sportowych, rekreacyjnych, plenerowych, konkursów, festiwali, pokazów, zbierania i przekazywania informacji, rozpowszechnianie programów radiowych i telewizyjnych, transmisje radiowe i telewizyjne produkowane wspólnie przez stację radiową i telewizyjną, **41** usługi w zakresie organizowania

impresz informacyjnych, muzycznych, rozrywkowych, artystycznych, naukowych, kulturalnych, sportowych, rekreacyjnych, plenerowych, konkursów, festiwali, pokazów z wykorzystaniem wszystkich metod słownych, dźwiękowych oraz technik audiowizualnych, usługi w zakresie nagrywania, montażu, tworzenia audycji radiowych i telewizyjnych, usługi wydawnicze, usługi dotyczące wypożyczania nagrań dźwiękowych, biura redakcyjne, rejestrowanie na taśmach wideo, reportaże fotograficzne, usługi nagrywania na taśmach magnetowidowych.

(111) **221784** (220) 2008 02 14 (210) 336601
(151) 2009 08 19 (441) 2008 05 26

(732) Przedsiębiorstwo Produkcji Farmaceutycznej GEMI,
Grzegorz Nowakowski, Karczew, PL.

(540) SOKOLIN

(510), (511) **05** produkty farmaceutyczne, leki, środki dietetyczne dla celów medycznych.

(111) **221785** (220) 2008 04 11 (210) 339490
(151) 2009 08 17 (441) 2008 07 21

(732) IMMORANT Aktiengesellschaft, Wien, AT.

(540) IMMORANT

(510), (511) **36** usługi finansowe, wycena finansowa, operacje finansowe, administrowanie nieruchomościami, dzierżawa nieruchomości, agencje nieruchomości, wycena nieruchomości, inwestycje kapitałowe, transakcje finansowe, pośrednictwo w sprawach majątku nieruchomego, agencje pośrednictwa w handlu nieruchomościami, **37** usługi budowlane w szczególności: budowa obiektów rezydencjalnych, mieszkaniowych, biurowych, fabrycznych, magazynowych, uszczelniania budynków, izolowania budynków; budowa pawilonów i sklepów targowych, nadzór budowlany, informacja budowlana.

(111) **221786** (220) 2008 04 16 (210) 339708
(151) 2009 09 01 (441) 2008 07 21

(732) „BOMEX” Spółka z o.o., Lubenia, PL.

(540) bomex

(510), (511) **05** herbata lecznicza, herbata ziołowa do celów medycznych, herbata odchudzająca do celów medycznych, kadzidełka ziołowe do odstraszania owadów, maść ziołowa do celów farmaceutycznych, nalewki do celów leczniczych, napary ziołowe do celów leczniczych, zioła, zioła lecznicze, zioła do palenia do celów leczniczych, **30** aromaty do żywności, aromaty do ciast inne niż oleje esencyjne, aromaty do napojów, herbata, herbata mrożona, napoje na bazie herbaty, przyprawy, przyprawy z ziołami, **33** brandy, gorzkie nalewki, esencje alkoholowe, ekstrakty owocowe lub ziołowe z alkoholem, likiery, miód pitny, napoje alkoholowe zawierające owoce lub zioła, whisky, wino, wódka, **35** agencje importowo-eksportowe, badanie rynku, doradztwo specjalistyczne w sprawach działalności gospodarczej i handlowej, doradztwo w zakresie organizowania i prowadzenia działalności gospodarczej i handlowej, informacja handlowa, informacja o działalności gospodarczej, pozyskiwanie i systematyzacja danych do komputerowych baz danych, komputerowe zarządzanie plikami, organizowanie wystaw w celach handlowych lub reklamowych, organizowanie targów w celach handlowych lub reklamowych, rekrutacja i dobór personelu, pokazy towarów, promocja sprzedaży dla osób trzecich, reklama oraz jej prowadzenie za pośrednictwem sieci komputerowej, reklama ogłoszeniowa, wyszukiwanie w komputerowych bazach danych, zarządzanie zbiorami informatycznymi.

(111) **221787** (220) 2008 04 16 (210) 339709
(151) 2009 09 01 (441) 2008 07 21

(732) „BOMEX” Spółka z o.o., Lubenia, PL.

(540)



Kolor znaku: złoty, biały

(531) 3.1.1, 5.13.6, 9.1.10, 24.1.5, 24.9.1, 27.5.1, 29.1.12

(510), (511) **05** herbata lecznicza, herbata ziołowa do celów medycznych, herbata odchudzająca do celów medycznych, kadzidełka ziołowe do odstraszania owadów, maść ziołowa do celów farmaceutycznych, nalewki do celów leczniczych, napary ziołowe do celów leczniczych, zioła, zioła lecznicze, zioła do palenia do celów leczniczych, **30** aromaty do żywności, aromaty do ciast inne niż oleje esencyjne, aromaty do napojów, herbata, herbata mrożona, napoje na bazie herbaty, przyprawy, przyprawy z ziołami, **33** brandy, gorzkie nalewki, esencje alkoholowe, ekstrakty owocowe lub ziołowe z alkoholem, likiery, miód pitny, napoje alkoholowe, napoje alkoholowe zawierające owoce lub zioła, whisky, wino, wódka, **35** agencje importowo-eksportowe, badanie rynku, doradztwo specjalistyczne w sprawach działalności gospodarczej i handlowej, doradztwo w zakresie organizowania i prowadzenia działalności gospodarczej i handlowej, informacja handlowa, informacja o działalności gospodarczej, pozyskiwanie i systematyzacja danych do komputerowych baz danych, komputerowe zarządzanie plikami, organizowanie wystaw w celach handlowych lub reklamowych, organizowanie targów w celach handlowych lub reklamowych, rekrutacja i dobór personelu, pokazy towarów, promocja sprzedaży dla osób trzecich, reklama oraz jej prowadzenie za pośrednictwem sieci komputerowej, reklama ogłoszeniowa, wyszukiwanie w komputerowych bazach danych, zarządzanie zbiorami informatycznymi.

(111) **221788** (220) 2008 04 18 (210) 339828

(151) 2009 08 25 (441) 2008 07 21

(732) Jacek Waksmundzki, Warszawa, PL.

(540)

ixiGabinet

Kolor znaku: zielony, niebieski

(531) 27.5.1, 29.1.12

(510), (511) **09** systemy komputerowe i programy do prowadzenia działalności gospodarczej, do zarządzania firmą, gabinetem lekarskim, do prowadzenia księgowości, rozliczania należności, programy do wystawiania dokumentów, programy do transmisji należności pomiędzy oferentem i nabywcą za pośrednictwem przelewów bankowych, programy komputerowe do ewidencjonowania danych i prowadzenia kartotek pozwalające na konwertowanie i transmisję całości lub wybranych danych, programy do analizowania, sortowania danych, programy do edycji tekstów i obrazu, terminarze komputerowe, programy komputerowe do prowadzenia magazynu i sprzedaży towarów, programy komputerowe do obsługi rezerwacji usług, programy do niezwłocznego przekazywania informacji za pośrednictwem telefonii, telewizji i innych systemów komunikacji elektronicznej, zintegrowane programy posiadające wszystkie wymienione wyżej możliwości.

(111) **221789** (220) 2008 04 18 (210) 339830

(151) 2009 08 25 (441) 2008 07 21

(732) Jacek Waksmundzki, Warszawa, PL.

(540)

ixiPraxis

Kolor znaku: niebieski, zielony

(531) 27.5.1, 29.1.12

(510), (511) **09** systemy komputerowe i programy do prowadzenia działalności gospodarczej, do zarządzania firmą, gabinetem lekarskim, do prowadzenia księgowości, rozliczania należności, programy do wystawiania dokumentów, programy do transmisji należności pomiędzy oferentem i nabywcą za pośrednictwem przelewów bankowych, programy komputerowe do ewidencjonowania danych i prowadzenia kartotek pozwalające na konwertowanie i transmisję całości lub wybranych danych, programy do analizowania, sortowania danych, programy do edycji tekstów i obrazu, terminarze komputerowe, programy komputerowe do prowadzenia magazynu i sprzedaży towarów, programy komputerowe do obsługi rezerwacji usług, programy do niezwłocznego przekazywania informacji za

pośrednictwem telefonii, telewizji i innych systemów komunikacji elektronicznej, zintegrowane programy posiadające wszystkie wymienione wyżej możliwości.

(111) **221790** (220) 2008 04 18 (210) 339831
 (151) 2009 08 25 (441) 2008 07 21
 (732) Jacek Waksmundzki, Warszawa, PL.
 (540)

ixiSurgery

Kolor znaku: niebieski, zielony

(531) 27.5.1, 29.1.12

(510), (511) **09** systemy komputerowe i programy do prowadzenia działalności gospodarczej, do zarządzania firmą, gabinetem lekarskim, do prowadzenia księgowości, rozliczania należności, programy do wystawiania dokumentów, programy do transmisji należności pomiędzy oferentem i nabywcą za pośrednictwem przelewów bankowych, programy komputerowe do ewidencjonowania danych i prowadzenia kartotek pozwalające na konwertowanie i transmisję całości lub wybranych danych, programy do analizowania, sortowania danych, programy do edycji tekstów i obrazu, terminarze komputerowe, programy komputerowe do prowadzenia magazynu i sprzedaży towarów, programy komputerowe do obsługi rezerwacji usług, programy do niezwłocznego przekazywania informacji za pośrednictwem telefonii, telewizji i innych systemów komunikacji elektronicznej, zintegrowane programy posiadające wszystkie wymienione wyżej możliwości.

(111) **221791** (220) 2008 05 14 (210) 340890
 (151) 2009 09 03 (441) 2008 08 18
 (732) LAPIDARIUM Jacek Kiliński, Warszawa, PL.
 (540) LAPIDARIUM

(510), (511) **35** obrót antykami-dziełami sztuki, prowadzenie agencji reklamowej na rzecz osób trzecich, **37** renowacja antyków-dzieł sztuki, **41** organizowanie koncertów, spektakli teatralnych, **42** prowadzenie usług w zakresie obróbki grafiki komputerowej, projektowanie stron www, usług związanych z Internetem, **43** usługi gastronomiczne w zakresie kawiarni-restauracji.

(111) **221792** (220) 2008 05 19 (210) 341122
 (151) 2009 08 20 (441) 2008 09 01
 (732) Andrzej Filipowicz, Lublin, PL.
 (540)

FitNet

Kolor znaku: niebieski, czerwony, biały, żółty, pomarańczowy, zielony, różowy, granatowy, fioletowy

(531) 2.7.23, 27.5.1, 29.1.15

(510), (511) **35** usługi w zakresie reklamy, promocji, marketingu, informacji gospodarczej, **38** usługi w zakresie realizacji i wdrażania transmisji oraz retransmisji internetowych do sieci www i mobilnej sieci WAP, wideokonferencji, wideoczatów, rozpowszechnianie i transmisja programów telewizyjnych, telewizja mobilna, telewizja internetowa, telewizja cyfrowa, telewizja ruchoma, telewizja kablowa, usługi w ramach przekazu satelitarne, usługi przesyłania danych za pomocą terminali komputerowych i sieci światłowodów, przesyłanie informacji tekstowej i obrazowej przy pomocy komputera, usługi telekomunikacyjne, usługi telefoniczne, usługi w zakresie połączeń telefonicznych, usługi w zakresie telefonii komórkowej, transmisja programów radiowych, usługi radiofoniczne, **41** usługi udostępniania audio i wideo; usługi związane z nauczaniem, rozrywką, rekreacją, poprawą kondycji fizycznej i kulturą fizyczną, organizowanie zabaw, konkursów rozrywkowych, gier sportowych, pogadanki zdrowotne i prelekcje medyczne, organizowanie i prowadzenie seminariów, sympozjów i konferencji w zakresie promocji zdrowia.

(111) **221793** (220) 2008 05 29 (210) 341477
 (151) 2009 08 14 (441) 2008 09 01
 (732) Future Centre Training Corporation Krawczyk i Lipczyński Spółka Jawna, Warszawa, PL.
 (540)

FUTURE CENTRE
 TRAINING CORPORATION

Kolor znaku: czerwony

(531) 26.11.2, 27.5.1, 29.1.1

(510), (511) **41** szkolenia językowe, szkolenia biznesowe, tłumaczenia.

(111) **221794** (220) 2008 05 29 (210) 341479
 (151) 2009 08 18 (441) 2008 09 01
 (732) OFFICE SUPPLY CENTRE Robert Krawczyk, Warszawa, PL.
 (540)

OFFICE
 SUPPLY CENTRE

Kolor znaku: szary i jego odcienie, czerwony

(531) 26.1.6, 27.5.1, 29.1.13

(510), (511) **35** handel detaliczny i hurtowy artykułami przemysłowymi i spożywczymi, **37** serwis urządzeń elektronicznych.

(111) **221795** (220) 2008 05 29 (210) 341504
 (151) 2009 10 28 (441) 2008 09 01
 (732) PHARMA-C-FOOD Spółka z ograniczoną odpowiedzialnością, Niepołomice, PL.

(540) Balsam Cztery Pory Roku doskonale ujędrnia moje ciało
 (510), (511) **03** wyroby kosmetyczne, wyroby perfumeryjne, olejki eteryczne, preparaty do mycia, mydła, przybory toaletowe, kredki do brwi, preparaty do demakijażu, preparaty do depilacji, dezodoranty, preparaty do golenia, sole do kąpeli inne niż lecznicze, preparaty kosmetyczne do kąpeli, wody kolońskie, kremy kosmetyczne, mleczka i balsamy do ciała, maseczki, preparaty do kręcenia włosów, lakiery do paznokci, lotony kosmetyczne, lakiery do włosów, odświeżacze do ust, olejki perfumeryjne, ołówki kosmetyczne, pasty, proszki i płyny do zębów, toniki, żele, odżywki, sole wspomagające wyszczuplanie, maski do zabiegów kosmetycznych, kremy do pillingu, preparaty do makijażu, preparaty kosmetyczne wyszczuplające, perfumy, preparaty do pielęgnacji skóry, pomadki, szampony, preparaty do pielęgnacji włosów, cienie, pudry, fluidy make-up, błyszczki, maskary, kremy do rąk, sztuczne paznokcie, tusze do rzęs, zmywacze do paznokci.

(111) **221796** (220) 2008 05 29 (210) 341505
 (151) 2009 10 28 (441) 2008 09 01
 (732) PHARMA-C-FOOD Spółka z ograniczoną odpowiedzialnością, Niepołomice, PL.
 (540)

CZTERY PORY ROKU
 balsam do ciała
perfect body

Kolor znaku: niebieski, srebrny

(531) 26.1.2, 26.4.1, 27.5.1, 29.1.13

(510), (511) **03** wyroby kosmetyczne, wyroby perfumeryjne, olejki eteryczne, preparaty do mycia, mydła, przybory toaletowe, kredki do brwi, preparaty do demakijażu, preparaty do depilacji, dezodoranty, preparaty do golenia, sole do kąpieli inne niż lecznicze, preparaty kosmetyczne do kąpieli, wody kolońskie, kremy kosmetyczne, mleczka i balsamy do ciała, maseczki, preparaty do kręcenia włosów, lakiery do paznokci, lotony kosmetyczne, lakiery do włosów, odświeżacze do ust, olejki perfumeryjne, ołówki kosmetyczne, pasty, proszki i płyny do zębów, toniki, żele, odżywki, sole wspomagające wyszczuplanie, maski do zabiegów kosmetycznych, kremy do pillingu, preparaty do makijażu, preparaty kosmetyczne wyszczuplające, perfumy, preparaty do pielęgnacji skóry, pomadki, szampony, preparaty do pielęgnacji włosów, cienie, pudry, fluidy make-up, błyszczczyki, maskary, kremy do rąk, sztuczne paznokcie, tusze do rzęs, zmywacze do paznokci.

(111) **221797** (220) 2008 06 04 (210) 341745
(151) 2009 08 25 (441) 2008 09 15
(732) Sanitec Koło Spółka z o.o., Koło, PL.
(540) KOŁO STYLE

(510), (511) **11** bidety, brodziki prysznicowe, umywalki, wanny do nsiadówek, wanny łaźniakowe, kabiny natryskowe, natryski, miski klozetowe, pisuary, sedesy, deski sedesowe, płuczki ustępowe, zbiorniki do płuczek ustępowych, urządzenia kompaktowe zestawione z miski ustępowej i spłuczki ceramicznej, postumenty, półpostumenty, zlewozmywaki, **20** meble łaźniakowe, osprzęt do mebli niemetalowy, parawany, półki, półki meblowe, stołki, szafki, **35** usługi w zakresie prowadzenia sprzedaży hurtowej i detalicznej takich towarów jak: ceramika sanitarna, osprzęt do ceramiki sanitarnej, meble łaźniakowe, osprzęt do mebli łaźniakowych.

(111) **221798** (220) 2008 06 09 (210) 341932
(151) 2009 08 17 (441) 2008 09 15
(732) NUTRICIA POLSKA Spółka z o.o., Warszawa, PL.
(540) Zawsze z Tobą, Mamo!

(510), (511) **05** żywność oraz odżywki dla niemowląt na bazie mleka lub zawierające mleko i/lub jego przetwory; żywność i odżywki dla dzieci do celów medycznych, **29** mleko oraz napoje mleczne lub z przewagą mleka; masło oraz tłuszcze jadalne z przewagą masła, śmietana, sery białe oraz twarogi, sery żółte, sery topione; kremy oraz bita śmietana, **30** słodczyce, ciastka, wyroby cukiernicze i piekarnicze.

(111) **221799** (220) 2008 06 17 (210) 342278
(151) 2009 10 08 (441) 2008 09 29
(732) Joanna Staniszevska, Lusowo, PL.
(540) SANUS

(510), (511) **44** kliniki medyczne, pomoc medyczna, medyczna opieka pielęgniarska, prywatne kliniki lecznicze, opieka zdrowotna, szpitale.

(111) **221800** (220) 2008 06 26 (210) 342778
(151) 2009 09 21 (441) 2008 09 29
(732) QURIERS Tomasz Gać, Łódź, PL.
(540)



(531) 24.15.1, 24.15.21, 27.5.1

(510), (511) **38** usługi w zakresie telekomunikacji, zwłaszcza usługi w zakresie przekazywania wiadomości, listów, dokumentów, informacji za pomocą telefaksu, telefonu, urządzeń elektronicznych lub za pomocą innych urządzeń, **39** usługi kurierskie, usługi transportowe przekazywania listów, pism, dokumentów, wiadomości, druków oraz innych towarów i własności, realizowane różnymi środkami transportu oraz usługi z tym związane, dotyczące magazynowania, przechowywania, składowania, pakowania i dostarczania wyżej wymienionych towarów.

(111) **221801** (220) 2003 12 24 (210) 274429
(151) 2009 10 21 (441) 2004 04 19
(732) Viacom International Inc., New York, US.

(540) THE REAL WORLD

(510), (511) **41** usługi edukacyjne, szkoleniowe i rozrywkowe, a w szczególności usługi związane z przygotowaniem programów radiowych i telewizyjnych, usługi związane z produkcją filmów i programów rozrywkowych „na żywo”, oraz produkcją filmów animowanych i programów telewizyjnych, usługi związane z widowiskami filmowymi, widowiskami telewizyjnymi oraz przedstawieniami i pokazami „na żywo”, usługi dotyczące publikacji książek, czasopism i wydawnictw periodycznych.

(111) **221802** (220) 2005 02 17 (210) 291280
(151) 2009 10 27 (441) 2005 05 30
(732) Société des Produits Nestlé Spółka Akcyjna, Vevey, CH.
(540)



Kolor znaku: jasnoniebieski, ciemnoniebieski, biały, beżowy

(531) 1.15.15, 1.15.17, 8.7.1, 11.3.1, 27.5.1, 29.1.13

(510), (511) **30** kawa, ekstrakty kawy, kawa mrożona, napoje i produkty na bazie kawy, substytuty kawy, ekstrakty substytutów kawy, napoje i produkty na bazie substytutów kawy, kakao, napoje i produkty na bazie kakao, czekolada, produkty czekoladowe, napoje i produkty na bazie czekolady, słodczyce, cukierki, ciasta, ciasteczka, wafle, budyń, lody, sorbety, mrożone słodczyce, mrożone ciasta, mrożone desery i mrożone jogurty.

(111) **221803** (220) 2005 05 23 (210) 295415
(151) 2009 10 07 (441) 2005 09 05
(732) Łódzkie Zakłady Przemysłu Spirytusowego „POLMOS”, Łódź, PL.
(540)



Kolor znaku: pomarańczowy, brązowy, czerwony, biały, czarny

(531) 24.1.8, 25.1.15, 27.5.1, 29.1.2, 29.1.13

(510), (511) **33** likiery.

(111) **221804** (220) 2006 06 01 (210) 311464
(151) 2009 09 08 (441) 2006 09 04
(732) MIX-MEDIA Sp. z o.o., Rydułtowy, PL.
(540)



Kolor znaku: czerwony, czarny

(531) 1.15.23, 26.13.25, 27.5.1, 29.1.12

(510), (511) **09** urządzenia i przyrządy do nagrywania transmisji lub reprodukcji dźwięku lub obrazu, zespoły, elementy elektroniczne i elektryczne związane z odbiorem, transmisją i przetwarzaniem

sygnałów, podzespoły i instalacje radiowe, telewizyjne, satelitarne, urządzenia i przyrządy sygnalizacyjne, kontrolne, pomiarowe, naukowe, fotograficzne, optyczne, kinematograficzne, żeglarskie, geodezyjne i do ratowania życia, urządzenia monitorujące alarmy, magnetyczne nośniki danych, **11** urządzenia i aparaty do gotowania, wytwarzania pary, chłodzenia, suszenia, ogrzewania, wentylacyjno-klimatyzacyjne, wodociągowe i sanitarne, **35** zgromadzenie na rzecz osób trzecich następujących towarów: elektrycznych i elektronicznych instalacji, urządzeń, maszyn, aparatów, przyrządów i narzędzi stosowanych w domu i w biurze, mebli, pojazdów, części, osprzętu i akcesoriów do nich, części zamiennych do nich, oprogramowania i sprzętu biurowego pozwalające nabywcy wygodnie je oglądać i kupować w sklepie, hurtowni, w formie sprzedaży wysyłkowej na podstawie zamówień składanych z katalogów oraz z witryn internetowych.

(111) **221805** (220) 2006 11 14 (210) 317947
 (151) 2009 10 29 (441) 2007 02 19
 (732) Przedsiębiorstwo Handlowo-Usługowe MAREL PLUS
 Leszek Marcinowski, Gdańsk, PL.
 (540)

MP

Kolor znaku: niebieski

(531) 27.5.1, 29.1.4

(510), (511) **09** rękawice do ochrony przed promieniami rentgenowskimi do celów przemysłowych; rękawice do ochrony przed wypadkami; rękawice dla nurków; rękawice sztugetoszczelne; odzież chroniąca przed wypadkami, napromieniowaniem i ogniem; rękawice robocze; rękawice tekstylne z bawełny i tworzyw sztucznych; słuchawki; rękawice nylonowe i nylonowe powlekane; rękawice z PCV odporne chemicznie; rękawice powlekane gumą lub tworzywem sztucznym; rękawice kevarowe; zatyczki; rękawice z Aramidu; rękawice chroniące przed przecięciem; maski; półmaski; rękawice antywibracyjne; rękawice jednorazowego użytku; kaski ochronne; rękawice ochronne; odzież chroniąca przed ogniem; rękawice jedno, dwu i pięciopalcowe przeciwpromienne, antywibracyjne, wodoodporne, kropłoszczelne, termoodporne, robocze ochronne chemoodporne i kwasoodporne; obuwie zabezpieczające przed wypadkami, promieniowaniem i ogniem, **21** rękawice do polerowania; rękawice do prac domowych; rękawice ogrodnicze; aparat do rozciągania rękawiczek; urządzenia do rozciągania rękawiczek, **25** odzież; odzież gotowa; odzież na gimnastykę; odzież papierowa; odzież wodoodporna; odzież z imitacji skóry; odzież ze skóry; rękawiczki z jednym palcem; rękawiczki (odzież); rękawice robocze wzmacniane skórą; odzież robocza; spodnie; kombinezony; rękawice skórzane robocze oraz rękawice typu spawalniczego; kurtki; polary i bluzy; kamizelki; koszule; odzież przeciwdeszczowa; kombinezony z tworzyw sztucznych; fartuchy z tworzyw sztucznych i ze skóry; czapki; buty; buty sznurowane; obuwie; trzewiki ochronne; trzewiki robocze; obuwie gumowe; obuwie PCV białe; nakrycia głowy.

(111) **221806** (220) 2007 06 11 (210) 326401
 (151) 2009 09 21 (441) 2007 09 17
 (732) Apteka POLONEZ Spółka z ograniczoną odpowiedzialnością,
 Warszawa, PL.
 (540)



Kolor znaku: czerwony, zielony, biały, żółty, czarny

(531) 3.11.1, 3.11.2, 24.13.13, 24.13.17, 27.5.1, 29.1.15

(510), (511) **05** leki dla celów medycznych, leki weterynaryjne, leki i materiały dentystyczne, zioła do celów leczniczych i medycznych, materiały opatrunkowe, materiały i środki sanitarne i higieniczne,

10 sprzęt medyczny, sprzęt farmaceutyczny, urządzenia rehabilitacyjne, narzędzia i przyrządy medyczne, **35** zgromadzenie na rzecz osób trzecich materiałów opatrunkowych, środków dentystycznych, ziół leczniczych i kosmetyków pozwalających nabywcy wygodnie je oglądać i kupować w punktach sprzedaży detalicznej i hurtowej, **44** usługi w zakresie wykonywania leków recepturowych, udzielania porad farmakologicznych.

(111) **221807** (220) 2007 07 20 (210) 328013
 (151) 2009 09 25 (441) 2007 10 29
 (732) Przedsiębiorstwo Handlowo-Usługowe „MARSYL” S.C.
 Adam Nowak i Piotr Marecki, Tłokinia Kościelna, PL.
 (540)



Kolor znaku: biały, żółty, pomarańczowy, czerwony, zielony, niebieski, brązowy, srebrny, czarny

(531) 5.1.12, 5.9.24, 11.3.9, 26.1.2, 26.4.4, 27.5.1, 29.1.15

(510), (511) **30** przyprawy i mieszanki przyprawowe, mieszanki przyprawowe z udziałem suszy warzywnych do potraw, recepturowe mieszanki przyprawowe smakowe i zapachowe do artykułów spożywczych.

(111) **221808** (220) 2007 11 15 (210) 332910
 (151) 2009 11 02 (441) 2008 02 18
 (732) CASTELLUM Spółka z ograniczoną odpowiedzialnością,
 Wrocław, PL.
 (540)



Kolor znaku: biały, czarny, szary

(531) 7.1.6, 26.11.1, 27.5.1, 29.1.13

(510), (511) **36** administrowanie i obsługa nieruchomości, inwestycje kapitałowe związane z rewaloryzacją i zagospodarowaniem obiektów historycznych, **37** usługi remontowo-budowlane, usługi remontowo-budowlane w zakresie konserwacji obiektów zabytkowych, **43** usługi w zakresie prowadzenia hoteli.

(111) **221809** (220) 2007 11 16 (210) 332926
 (151) 2009 11 02 (441) 2008 02 18
 (732) ICN POLFA Rzeszów S.A., Rzeszów, PL.
 (540) regunazol
 (510), (511) **05** produkty farmaceutyczne, leki, preparaty farmaceutyczne wspomagające leczenie, preparaty witaminowe, preparaty ziołowe, preparaty dietetyczne do celów leczniczych.

(111) **221810** (220) 2007 11 16 (210) 332937
 (151) 2009 11 02 (441) 2008 02 18
 (732) Przedsiębiorstwo Produkcyjno-Handlowo-Usługowe "MAXBUD 2" Marcin Dziocha, Rajec Poduchowny, PL.

(540)



Kolor znaku: pomarańczowy, czarny, szary

(531) 7.1.8, 27.5.1, 29.1.13

(510), (511) **35** świadczenie usług pozwalających na zgrupowanie na rzecz osób trzecich towarów obejmujących metalowe i niemetalowe materiały budowlane, drobne wyroby metalowe, farby, szkło, wyroby sanitarne oraz wyposażenie do wyrobów sanitarnych, pozwalające nabywcy wygodnie je oglądać i kupować w sklepie i hurtowni oraz w składzie budowlanym.

(111) **221811** (220) 2007 12 17 (210) 334165

(151) 2009 08 27 (441) 2008 03 31

(732) Firma Medyczna „ORTO PLUS” Kaczmarczyk, Hutnik Spółka Jawna, Częstochowa, PL.

(540)



Kolor znaku: lazuruowy, czerwony, niebieski

(531) 2.1.16, 2.1.25, 27.5.1, 29.1.13

(510), (511) **05** pieluchy dla chorych z brakiem kontroli czynności fizjologicznych, **10** artykuły ortopedyczne, wyroby medyczne, obuwie ortopedyczne, obuwie do celów leczniczych, urządzenia rehabilitacyjne, wkładki ortopedyczne, nakolanniki ortopedyczne, pasy ortopedyczne, bandaże ortopedyczne na stawy, usztywniające wkładki ortopedyczne do obuwia, aparaty i instrumenty medyczne, podkłady zapobiegające tworzeniu się odleżyn, aparaty do mierzenia tętniczego ciśnienia krwi, spirometry, inhalatory, termometry do celów medycznych, stetoskopy, przyrządy do przemieszczania inwalidów, końcówki do kul inwalidzkich, kule inwalidzkie, łóżka specjalnie skonstruowane do celów leczniczych, łóżka hydrostatyczne do celów leczniczych, **12** wózki inwalidzkie, **42** tworzenie urządzeń służących rehabilitacji osób niepełnosprawnych.

(111) **221812** (220) 2008 02 05 (210) 336117

(151) 2009 10 13 (441) 2008 05 12

(732) Wrocławska Giełda Nieruchomości Leszek Michniak, Wrocław, PL.

(540) wgn

(510), (511) **35** agencje importowo-eksportowe, agencje informacji handlowej, agencje reklamowe, rozpowszechnianie ogłoszeń reklamowych, obróbka tekstów, reklamy, doradztwo w zakresie organizowania i prowadzenia działalności gospodarczej, doradztwo w zakresie prowadzenia działalności gospodarczej, dystrybucja materiałów reklamowych: próbek, druków, prospektów, broszur, ekspertyzy w działalności gospodarczej, organizowanie wystaw w celach handlowych lub reklamowych, reklama za pośrednictwem sieci komputerowej, wynajmowanie powierzchni na cele reklamowe, uaktualnianie materiału reklamowego, publikowanie tekstów reklamowych, reklamy prasowe, badania opinii publicznej, badania i poszukiwania w dziedzinie działalności gospodarczej, badanie rynku, doradztwo specjalistyczne w sprawach działalności gospodarczej, doradztwo w działalności gospodarczej, doradztwo w zakresie organizacji i zarządzania działalnością gospodarczą, ekspertyzy w zakresie działalności gospodarczej, informacja o działalności gospodarczej, profesjonalne doradztwo w zakresie działalności gospodarczej, wycena działalności handlowej, prenumerata gazet i czasopism dla osób trzecich, agencje informacji handlowej, doradztwo dotyczące organizowania działalności gospodarczej, projektowanie (pomoc w prowadzeniu działalności gospodarczej), usługi przeglądu prasy, reklamy korespondencyjne, reklamy radiowe, reklamy telewizyjne, organizowanie targów w celach handlowych lub reklamowych, wynajmowanie miejsc na umieszczanie

ogłoszeń lub reklam, zarządzanie zbiorami informatycznymi, pomoc w zarządzaniu przedsiębiorstwami handlowymi lub przemysłowymi, **36** agencje mieszkaniowe, agencja nieruchomości, wynajmowanie mieszkań, administrowanie nieruchomościami, wycena nieruchomości, zarządzanie nieruchomościami, agencje pośrednictwa w handlu nieruchomościami, agencje kredytowe, banki-kasy oszczędnościowe, banki z dostępem bezpośrednim np. przez Internet tzw. home banking, bankowe operacje, doradztwo w sprawach finansowych, doradztwo w sprawach ubezpieczeniowych, finansowe informacje, operacje finansowe, usługi finansowe, notowania giełdowe, pośrednictwo giełdowe, informacja o ubezpieczeniach, informacje bankowe, inwestycje kapitałowe, kredytowanie, kredyty ratalne, dzierżawa majątku nieruchomego, zarządzanie majątkiem, administrowanie majątkiem nieruchomym, oszacowanie-wycena majątku ruchomego, pośrednictwo w sprawach majątku nieruchomego, maklerstwo giełdowe, dzierżawa nieruchomości, pośrednictwo, transakcje finansowe, ubezpieczenia, doradztwo w sprawach ubezpieczenia, informacje w sprawach ubezpieczenia, umowy kredytowe, usługi ubezpieczeniowe, operacje walutowe, wycena ubezpieczeń, bankowa, wynajmowanie mieszkań, wynajmowanie pomieszczeń biurowych, zarządzanie majątkiem, zarządzanie majątkiem nieruchomym, **37** nadzór budowlany, budowa pawilonów i sklepów targowych, budowlana informacja, nadzór budowlany, wynajem sprzętu budowlanego, budownictwo, czyszczenie budynków od wewnątrz, czyszczenie budynków od zewnątrz, izolowanie budynków, uszczelnianie budynków, informacja budowlana, budowa i naprawy magazynów, rozbiórka budynków, **38** agencje prasowe, agencje informacyjne-aktualności, agencje informacyjne-wiadomości, obsługa telekonferencji, telewizja kablowa, transmisja programów telewizyjnych, **39** dystrybucja gazet, wynajmowanie magazynów, wynajmowanie miejsc parkingowych, **41** publikowanie książek, publikowanie tekstów innych niż teksty reklamowe, organizowanie i prowadzenie konferencji, organizowanie i prowadzenie kongresów, organizowanie i prowadzenie seminariów, telewizyjne programy rozrywkowe, montaż programów radiowych i telewizyjnych, wynajmowanie odbiorników radiowych i telewizyjnych, organizacja wystaw związanych z kulturą lub edukacją, **42** badania techniczne, prace badawczo-rozwojowe dla osób trzecich, projektowanie budynków, doradztwo budowlane, **43** hotele, administrowanie hotelami, zarządzanie hotelami, pensjonaty, rezerwacja miejsc w pensjonatach, wynajmowanie mieszkań na pobyt czasowy, agencje zakwaterowania w hotelach i pensjonatach, **45** licencjonowanie własności intelektualnej, badania prawne, usługi związane z bezpieczeństwem w zakresie własności intelektualnej.

(111) **221813** (220) 2008 03 07 (210) 337844

(151) 2009 10 08 (441) 2008 06 09

(732) MOTO-PROFIL Sp. z o.o., Katowice, PL.

(540) profiautoclub

(510), (511) **12** samochody, silniki do pojazdów lądowych, części do zespołów napędowych, jezdnych i poszycia pojazdów, akcesoria samochodowe stanowiące dodatkowe wyposażenie pojazdów, przyczepy do pojazdów, wózki, rowery, **35** usługi w zakresie sprzedaży pojazdów lądowych, części zamiennych i akcesoriów do naprawy i obsługi pojazdów w wyspecjalizowanym sklepie i/tub hurtowni lub przez internet oraz poprzez katalog sprzętu i oprogramowania komputerowego wykorzystując zamówienie korespondencyjne lub używając środków telekomunikacji; usługi w zakresie prezentacji towarów do sprzedaży w sklepach, usługi w zakresie pomocy przy sprzedaży, usługi promocyjne i marketingowe; usługi (agencje) eksportowe i importowe; pomoc handlowa i techniczna w zakresie organizowania i prowadzenia przedsiębiorstwa również świadczona w ramach umowy franchisingowej; prowadzenie przedstawicielstw podmiotów zagranicznych w kraju oraz reklamy ich wyrobów; organizowanie wystaw w celach handlowych lub reklamowych; usługi w zakresie kojarzenia kontrahentów handlowych, zarządzanie zbiorami informatycznymi, prowadzenie komputerowych baz danych wspomagających sprzedaż towarów, usługi w zakresie reklamowania i rozpowszechniania materiałów reklamowych, **39** usługi w zakresie magazynowania, pakowania i dostarczania towarów, dystrybucji przesyłek, przewóz towarów pojazdami drogowymi i lotniczymi, spedycja, usługi kurierskie, wynajmowanie magazynów, wypożyczanie pojazdów, usługi logistyczne w zakresie informacji o składowaniu i transporcie non stop.

(111) **221814** (220) 2008 03 07 (210) 337845
 (151) 2009 10 08 (441) 2008 06 09
 (732) MOTO-PROFIL Sp. z o.o., Katowice, PL.
 (540) profiautoservice
 (510), (511) **12** samochody, silniki do pojazdów lądowych, części do zespołów napędowych, jezdnicy i poszycia pojazdów, akcesoria samochodowe stanowiące dodatkowe wyposażenie pojazdów, przyczepy do pojazdów, wózki, rowery, **35** usługi w zakresie sprzedaży pojazdów lądowych, części zamiennych i akcesoriów do naprawy i obsługi pojazdów w wyspecjalizowanym sklepie i/tub hurtowni lub przez internet oraz poprzez katalog sprzętu i oprogramowania komputerowego wykorzystując zamówienie korespondencyjne lub używając środków telekomunikacji; usługi w zakresie prezentacji towarów do sprzedaży w sklepach, usługi w zakresie pomocy przy sprzedaży, usługi promocyjne i marketingowe; usługi (agencje) eksportowe i importowe; pomoc handlowa i techniczna w zakresie organizowania i prowadzenia przedsiębiorstwa również świadczona w ramach umowy franchisingowej; prowadzenie przedstawicielstw podmiotów zagranicznych w kraju oraz reklamy ich wyrobów; organizowanie wystaw w celach handlowych lub reklamowych; usługi w zakresie kojarzenia kontrahentów handlowych, zarządzanie zbiorami informatycznymi, prowadzenie komputerowych baz danych wspomagających sprzedaż towarów, usługi w zakresie reklamowania i rozpowszechniania materiałów reklamowych, **37** obsługa i naprawy pojazdów, montaż i instalacja programów, urządzeń i sieci umożliwiających obsługę pojazdów oraz usługi serwisowe systemów i urządzeń branży motoryzacyjnej, **39** usługi w zakresie magazynowania, pakowania i dostarczania towarów, dystrybucji przesyłek, przewóz towarów pojazdami drogowymi i lotniczymi, spedycja, usługi kurierskie, wynajmowanie magazynów, wypożyczanie pojazdów, usługi logistyczne w zakresie informacji o składowaniu i transporcie non stop.

(111) **221815** (220) 2008 03 14 (210) 338232
 (151) 2009 09 02 (441) 2008 06 23
 (732) MENOLLY POLAND Spółka z o.o., Warszawa, PL.
 (540)



Kolor znaku: niebieski, granatowy, zielony, brązowy
 (531) 26.1.6, 27.5.1, 29.1.14

(510), (511) **35** reklama, w tym reklama za pośrednictwem sieci komputerowych; agencje reklamowe, dystrybucja, uaktualnianie i wypożyczanie materiałów reklamowych, publikowanie tekstów reklamowych, rozpowszechnianie ogłoszeń reklamowych, reklamy korespondencyjne, prasowe, radiowe i telewizyjne, zarządzanie w działalności handlowej; administrowanie w działalności handlowej; doradztwo specjalistyczne w sprawach działalności gospodarczej, doradztwo w zakresie organizowania i prowadzenia działalności gospodarczej, ekspertyzy w zakresie działalności gospodarczej, pomoc w prowadzeniu działalności gospodarczej i zarządzaniu, badania opinii publicznej, badania w dziedzinie działalności gospodarczej, badania rynku, informacja o działalności gospodarczej, zarządzanie hotelami, prace biurowe; usługi sekretarskie, **36** ubezpieczenia; doradztwo w sprawach ubezpieczeniowych, informacja o ubezpieczeniach, pośrednictwo ubezpieczeniowe, działalność finansowa; działalność monetarna, leasing finansowy, doradztwo w sprawach finansowych, zarządzanie majątkiem, zarządzanie majątkiem nieruchomości, oszacowanie majątku nieruchomości, pośrednictwo w zakresie majątku nieruchomości, administrowanie majątkiem nieruchomości, dzierżawa majątku nieruchomości, wynajem nieruchomości, wynajmowanie pomieszczeń biurowych, wynajmowanie mieszkań, sporządzanie umów najmu, agencje mieszkaniowe, agencje pośrednictwa w handlu nieruchomościami, wycena nieruchomości, **37** usługi budowlane, wznoszenie budynków i budowli lub ich części, budowa obiektów inżynierii lądowej i wodnej, wykonywanie instalacji budowlanych, wykonywanie robót budowlanych i wykończeniowych, informacja budowlana, nadzór budowlany, izolowanie i uszczelnianie budynków, dekarstwo, murowanie, rozbiórka budynków, montaż rusztowań, tapetowanie, tynkowanie, zabezpieczanie budynków przed wilgocią, instalowanie i naprawa wind, wynajem sprzętu budowlanego i burzącego z obsługą operatorską, napra-

wy; usługi instalacyjne, usługi hydrauliczne, pranie, pranie bielizny, pranie bielizny pościelowej, pranie na sucho, prasowanie bielizny, prasowanie parowe odzieży, czyszczenie odzieży, naprawa odzieży i obuwia, czyszczenie budynków od wewnątrz, czyszczenie budynków od zewnątrz, czyszczenie okien, **39** transport, usługi transportu autobusowego, przewóz towarów, informacja o transporcie, przenoszenie i przewóz bagaży, przewożenie ładunków, spedycja, pośrednictwo w transporcie, pakowanie i składowanie towarów; dostarczanie towarów, magazynowanie, informacja o składowaniu i magazynowaniu, wynajmowanie magazynów, organizowanie podróży i wycieczek; biura turystyczne, czarterowanie, rezerwacja miejsc na podróż, **41** nauczanie, kształcenie, nauczanie korespondencyjne, organizowanie i prowadzenie kongresów, konferencji, seminariów i sympozjów, przedszkola, rozrywka, informacja o rozrywce, usługi związane z organizacją wypoczynku, działalność sportowa i kulturalna; prowadzenie klubów zdrowia, organizowanie zawodów sportowych, obsługa pól golfowych, kultura fizyczna, usługi instruktorów gimnastycznych, organizowanie obozów sportowych, wypożyczanie sprzętu sportowego z wyjątkiem pojazdów, **42** architektura, projektowanie budynków, projektowanie obiektów inżynierii lądowej i wodnej, badania techniczne, badania w dziedzinie mechaniki, prace badawczo-rozwojowe dla osób trzecich, opracowywanie projektów technicznych, badania geologiczne, ekspertyzy geologiczne, poszukiwania geologiczne, ekspertyzy inżynieryjne, doradztwo budowlane, doradztwo w sprawach sprzętu komputerowego, projektowanie i rozwój komputerowego sprzętu i oprogramowania, administrowanie sieciami stronami komputerowymi, analizy systemów komputerowych, instalowanie i aktualizowanie oprogramowania komputerowego, powielanie oprogramowania komputerowego, programowanie komputerów, projektowanie systemów komputerowych, konserwacja oprogramowania komputerowego, konwersja danych lub dokumentów na formę elektroniczną, konwersja danych przez programy komputerowe, odzyskiwanie danych komputerowych, projektowanie i analizy systemów komputerowych, tworzenie i utrzymanie stron internetowych dla osób trzecich, **43** usługi zaopatrzenia w żywność i napoje; catering, prowadzenie barów szybkiej obsługi, kawiarnie, restauracje, kafeterie, restauracje samoobsługowe, stołówki, usługi zaopatrzenia w tymczasowe zakwaterowanie, domy turystyczne, hotele, motele, pensjonaty, udostępnianie terenu i urządzeń kempingowych, rezerwowanie i wynajmowanie miejsc noclegowych, rezerwacja miejsc w pensjonatach, rezerwacje hotelowe, rezerwacje kwater, wynajmowanie mieszkań na pobyt czasowy, wynajmowanie sal na posiedzenia.

(111) **221816** (220) 2008 03 19 (210) 338426
 (151) 2009 09 07 (441) 2008 06 23
 (732) „CHŁODNIA OLSZTYN” Spółka z o.o., Olsztyn, PL.
 (540)



Kolor znaku: bordowy, czerwony, biały

(531) 5.3.11, 27.5.1, 29.1.13

(510), (511) **29** warzywa gotowane, warzywa konserwowane, warzywa mrożone, warzywa puszkowane, zupy jarzynowe, składniki do sporządzania zup, zupy, sałatki warzywne, cebula konserwowana, fasola konserwowa, groszek konserwowy, rośliny strączkowe konserwowane, konserwy z warzywami, galaretki jadalne, przeciery jabłkowe, kompoty, konserwy z owocami, owocowe sałatki, mrożone owoce, mięsz z owoców, owocowe galaretki, owoce konserwowane, grzyby konserwowane, **30** galaretki spożywcze, galaretki owocowe, sorbety, jagody, sosy do polewania deserów, **31** warzywa świeże, buraki, cebula świeża, ziemniaki, kukurydza, owoce świeże, korzenie jadalne, rośliny strączkowe świeże, rośliny, grzyby świeże.

(111) **221817** (220) 2008 03 19 (210) 338429
 (151) 2009 09 07 (441) 2008 06 23
 (732) „CHŁODNIA OLSZTYN” Spółka z o.o., Olsztyn, PL.
 (540)



Kolor znaku: zielony i odcienie, biały

(531) 5.3.11, 27.5.1, 29.1.12

(510), (511) **29** warzywa gotowane, warzywa konserwowane, warzywa mrożone, warzywa puszkowane, zupy jarzynowe, składniki do sporządzania zup, zupy, sałatki warzywne, cebula konserwowa, fasola konserwowa, groszek konserwowy, rośliny strączkowe konserwowane, konserwy z warzywami, galaretki jadalne, przeciera jabłkowe, kompoty, konserwy z owocami, owocowe sałatki, mrożone owoce, mięs z owoców, owocowe galaretki, owoce konserwowane, grzyby konserwowane, **30** galaretki spożywcze, galaretki owocowe, sorbety, jagody, sosy do polewania deserów, **31** warzywa świeże, buraki, cebula świeża, ziemniaki, kukurydza, owoce świeże, korzenie jadalne, rośliny strączkowe świeże, rośliny, grzyby świeże.

(111) **221818** (220) 2008 03 27 (210) 338801
 (151) 2009 10 07 (441) 2008 07 07
 (732) Biuro Rzecznika Patentowego Józef Wawrzyniec Hładyniuk, Lublin, PL.
 (540) lawran
 (510), (511) **45** świadczenie pomocy w sprawach własności przemysłowej.

(111) **221819** (220) 2008 03 31 (210) 338875
 (151) 2009 08 21 (441) 2008 07 07
 (732) Przedsiębiorstwo Produkcji Farmaceutycznej GEMI Grzegorz Nowakowski, Karczew, PL.
 (540) GEMI FACE
 (510), (511) **03** kosmetyki pielęgnacyjne, **05** produkty farmaceutyczne, leki, środki dietetyczne dla celów medycznych.

(111) **221820** (220) 2008 03 31 (210) 338876
 (151) 2009 08 21 (441) 2008 07 07
 (732) IQS and QUANT GROUP Spółka z o.o., Warszawa, PL.
 (540) EventEvaluator
 (510), (511) **35** badania: rynku, socjologiczne, marketingowe; doradztwo w zakresie: organizowania i kierowania działalnością gospodarczą, prowadzenia działalności gospodarczej, zarządzania kadrowego, reklamy negocjacji, marketingu, badań rynkowych i socjologicznych oraz doradztwo handlowe, **41** nauczanie w zakresie działalności gospodarczej; szkolenia w zakresie: badań rynkowych i socjologicznych, reklamy, marketingu, zarządzania działalnością gospodarczą, prowadzenia działalności gospodarczej, prowadzenia negocjacji, zarządzania kadrowego, finansów, oprogramowania komputerów, **42** projektowanie oprogramowania komputerowego; doradztwo w zakresie oprogramowania komputerowego; doradztwo w zakresie oprogramowania komputerów i zawodowe (nie dotyczące działalności gospodarczej).

(111) **221821** (220) 2008 04 15 (210) 339654
 (151) 2009 10 19 (441) 2008 07 21
 (732) AriCom Arkadiusz Pawlik, Poznań, PL.

(540)

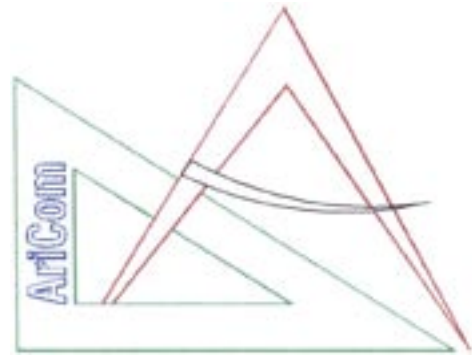

Kolor znaku: niebieski, zielony, czerwony, czarny

(531) 17.5.1, 17.5.7, 17.5.9, 26.3.2, 27.5.1, 29.1.14

(510), (511) **36** nieruchomości-administracja i zarządzanie, wycena, wynajem nieruchomości i pomieszczeń oraz pośrednictwo, **37** nadzór budowlany, budowa i rozbiórka budynków i obiektów budowlanych, informacja budowlana, **42** projekty, ekspertyzy, badania w zakresie inżynierii, budownictwa, architektury i geologii, kontrola jakości w budownictwie.

(111) **221822** (220) 2008 04 23 (210) 340042
 (151) 2009 08 27 (441) 2008 08 04
 (732) F-TRADE Andrei Bil, Warszawa, PL.
 (540) F-TRADE

(510), (511) **06** metalowe: drzwi przesuwne, składane, uchylne i podwieszane, panele przesuwne, akcesoria do drzwi i paneli przesuwanych, metalowy osprzęt do mebli, **20** meble, niemetalowy osprzęt do mebli, półki meblowe, zabudowy wnętrza szaf, wieszaki na ubrania, drzwi do mebli, **35** usługi sprzedaży hurtowej i detalicznej w zakresie mebli, półek meblowych, zabudowy wnętrza szaf, wieszaków na ubrania, drzwi do mebli, drzwi przesuwanych, uchylnych i podwieszanych, paneli przesuwanych, akcesoria do drzwi i paneli przesuwanych, metalowego osprzętu do mebli, usługi w zakresie prowadzenia agencji importowo-eksportowej; usługi w zakresie informacji handlowej, usługi wystawiennicze, powielanie dokumentów, fotokopowanie.

(111) **221823** (220) 2008 04 30 (210) 340350
 (151) 2009 11 05 (441) 2008 08 04
 (732) KDA AUDYT Spółka z o.o., Poznań, PL.
 (540)



Kolor znaku: niebieski

(531) 26.1.2, 27.5.1, 29.1.4

(510), (511) **09** wydawnictwa elektroniczne: dyski CD, pamięci zewnętrzne, **35** doradztwo podatkowe, doradztwo w zakresie: organizowania i kierowania działalnością gospodarczą, pomoc w prowadzeniu działalności gospodarczej, usługi prowadzenia ksiąg podatkowych, ewidencji do celów podatkowych, usługi w zakresie: analizy kosztów, rachunkowości, weryfikacji rachunków, usługi w zakresie sporządzania zeznań podatkowych, **36** usługi w zakresie: analiz finansowych, badania sprawozdań finansowych, doradztwa finansowego, pomocy w prowadzeniu ksiąg finansowych, ekspertyz do celów fiskalnych, usługi finansowe likwidacyjne i upadłościowe, usługi finansowe i bankowe, **41** publikacje materiałów szkoleniowych, książek, mikro wydawnictwa, usługi szkoleniowe w zakresie rachunkowości.

(111) **221824** (220) 2008 04 30 (210) 340374
 (151) 2009 11 05 (441) 2008 08 04
 (732) Zakłady Mięsne w Żywcu Wojciech Dobija, Żywiec, PL.

(540)



Kolor znaku: czarny, kremowy, jasnobrązowy, brązowy, żółty

(531) 25.1.1, 25.1.6, 27.5.1, 29.1.15

(510), (511) **29** mięso kulinarne i przetwory mięsne, podroby, drób, dziczyzna, bekon, flaki, kaszanka, kiełbasy, konserwy, łój spożywczy, galaretki mięsne, mięso konserwowane, mięso wieprzowe, mięso wołowe, pasztet, pasztet z wątróbki, pasty spożywcze do kanapek, rosoły, słonina, smalec, sosy mięsne, tłuszcze spożywcze, szynka, tłuszcze zwierzęce, wątróbka, wędliny, wyroby wędliniarskie, wyroby garmażeryjne na bazie mięsa, mięso solone, salceson.

(111) **221825** (220) 2008 05 13 (210) 340837

(151) 2009 09 29 (441) 2008 08 18

(732) Samodzielny Publiczny Zakład Opieki Zdrowotnej „Lecznica Centrum”, Warszawa, PL.

(540)



(531) 2.9.1, 3.11.1, 24.13.25, 27.5.1

(510), (511) **44** usługi medyczne.(111) **221826** (220) 2008 05 21 (210) 341233

(151) 2009 08 27 (441) 2008 09 01

(732) SORAYA S.A., Radzymin, PL.

(540)



(531) 26.11.1, 27.5.1

(510), (511) **03** środki wybielające i inne substancje stosowane w praniu, środki do czyszczenia, polerowania, szorowania i ścierania, mydła, środki perfumeryjne, olejki eteryczne, kosmetyki, płyny do pielęgnacji włosów, środki do czyszczenia zębów.

(111) **221827** (220) 2008 05 26 (210) 341296

(151) 2009 10 14 (441) 2008 09 01

(732) Parafia Rzymskokatolicka pw. Św. Marcina w Radziechowach, Radziechowy, PL.

(540)



(531) 1.15.5, 26.11.1, 26.13.25, 27.5.1

(510), (511) **16** kartki pocztowe, widokówki, foldery, kalendarze, przewodniki, wydawnictwa.

(111) **221828** (220) 2008 06 02 (210) 341626

(151) 2009 09 17 (441) 2008 09 15

(732) Przedsiębiorstwo Produkcyjno Handlowe ROZETTE

Kinga Stefańska, Łowicz, PL.

(540) ROZETTE

(510), (511) **16** papiery do pakowania, opakowania papierowe i z tworzyw sztucznych, torby papierowe i z tworzyw sztucznych.

(111) **221829** (220) 2008 06 05 (210) 341768

(151) 2009 08 25 (441) 2008 09 15

(732) RYBA Szymon Obraniak, Łódź, PL.

(540)



(531) 27.5.1

(510), (511) **25** odzież, nakrycia głowy, obuwie.(111) **221830** (220) 2008 06 09 (210) 341811

(151) 2009 11 03 (441) 2008 09 15

(732) TERMICA Marian Myszak, Małgorzata i Krzysztof Koźbiał

Spółka Jawna, Dąbrowa Tarnowska, PL.

(540)



Kolor znaku: czerwony, biały

(531) 1.15.5, 27.5.1, 29.1.12

(510), (511) **11** kotły grzewcze, podgrzewacze wody, wymienniki ciepła, zasobniki ciepła, zbiorniki ciśnieniowe wody.

(111) **221831** (220) 2008 06 09 (210) 341924

(151) 2009 10 28 (441) 2008 09 15

(732) PROTEKT-Grzegorz Łaszkiwicz, Łódź, PL.

(540) P-71

(510), (511) **09** szelki bezpieczeństwa zabezpieczające przed wypadkami jako wyposażenie dla ratownictwa.

(111) **221832** (220) 2008 06 09 (210) 341936

(151) 2009 08 17 (441) 2008 09 15

(732) Instytut Roślin i Przetworów Zielarskich, Poznań, PL.

(540) herba polonica

(510), (511) **16** czasopisma, gazety, książki, periodyki, publikacje, kalendarze, fotografie, publikacje, zwłaszcza naukowe, **39** dystrybucja czasopism, gazet, książek, periodyków i publikacji, zwłaszcza naukowych, **41** usługi wydawnicze, publikowanie artykułów i innych opracowań, zwłaszcza naukowych.

(111) **221833** (220) 2008 06 12 (210) 342071
 (151) 2009 10 13 (441) 2008 09 15
 (732) EDUSTAR CENTRUM SZKOLEŃ I DORADZTWA
 JOANNA KIZIELEWICZ, Gdynia, PL.
 (540) EDUSTAR
 (510), (511) **35** doradztwo w zakresie prowadzenia działalności gospodarczej, **41** doradztwo zawodowe (porady w zakresie edukacji i kształcenia), edukacja, nauczanie, organizacja i prowadzenie seminariów, organizacja i prowadzenie zjazdów, organizacja i prowadzenie konferencji, organizacja i prowadzenie kongresów, organizacja i prowadzenie sympozjów, seminaria (organizowanie i prowadzenie).

(111) **221834** (220) 2008 06 18 (210) 342378
 (151) 2009 10 07 (441) 2008 09 29
 (732) LISIEWSKI GROUP Spółka z o.o., Białobrzegi, PL.
 (540) Fancy Star
 (510), (511) **14** metale szlachetne i ich stopy, wyroby z metali szlachetnych lub pokrywane nimi, nie ujęte w innych klasach; wyroby jubilerskie, kamienie szlachetne i półszlachetne oraz ich imitacje; biżuteria, biżuteria z metali lub kamieni szlachetnych lub półszlachetnych, a także z imitacji tych materiałów; wyroby z tombaku; zegary i zegarki, paski, bransoletki lub łańcuszki do zegarków, **36** wycena biżuterii, wycena antyków, wycena dzieł sztuki, pośrednictwo dotyczące wyceny biżuterii, antyków i dzieł sztuki, **42** testowanie materiałów, stwierdzanie autentyczności dzieł sztuki, zwłaszcza wyrobów jubilerskich.

(111) **221835** (220) 2008 06 25 (210) 342719
 (151) 2009 10 06 (441) 2008 09 29
 (732) EKO Holding S.A., Wrocław, PL.
 (540)



Kolor znaku: czarny, szary
 (531) 27.5.1, 29.1.12
 (510), (511) **29** produkt mleczarski: śmietana.

(111) **221836** (220) 2008 06 26 (210) 342735
 (151) 2009 11 05 (441) 2008 09 29
 (732) Polaris Travels Biuro Podróży M. E. Czerepaniak
 Spółka Jawna, Szczecin, PL.
 (540)



Kolor znaku: granatowy
 (531) 1.1.1, 1.11.4, 17.5.21, 26.5.1, 27.5.1, 29.1.4
 (510), (511) **41** usługi w zakresie organizacji wycieczek, organizacja imprez okolicznościowych, pobytów rekreacyjnych, poznaw-

czych, sportowych, programowanie i organizacja indywidualnie zleczanych pobytów turystycznych i wypoczynkowych, **43** usługi w zakresie rezerwacji miejsc w hotelach, pensjonatach, kwaterach prywatnych i na campingach.

(111) **221837** (220) 2008 06 26 (210) 342775
 (151) 2009 10 08 (441) 2008 09 29
 (732) UNIMOT EXPRESS Sp. z o.o., Warszawa, PL.
 (540)



Kolor znaku: biały, granatowy, pomarańczowy
 (531) 1.15.15, 26.1.1, 26.4.2, 26.4.18, 27.5.1, 29.1.13
 (510), (511) **04** paliwo w tym płynne i gazowe, alkohol jako paliwo, paliwo na bazie alkoholu, smary, gaz oświetleniowy, gazy zestalone jako paliwo, gaz olejowy, oleje i tłuszcze nie ujęte w innych klasach, woski nie ujęte w innych klasach, benzyna, świece, dodatki niechemiczne do paliw silnikowych, **06** butle i pojemniki metalowe do sprężonego gazu lub ciekłego powietrza, zbiorniki metalowe, drobica żelazna, metalowe pojemniki na paliwo ciekłe, pojemniki metalowe do magazynowania i transportu, beczki i rury metalowe, **12** pojazdy do poruszania się po ziemi, w powietrzu, po wodzie i po torach, akcesoria i części do pojazdów nie ujęte w innych klasach, **35** agencja importowo-eksportowa, agencje informacji handlowej, informacja o działalności gospodarczej, pokazy towarów, dystrybucja materiałów reklamowych, rozpowszechnianie materiałów reklamowych, rozpowszechnianie ogłoszeń reklamowych, reklama, promocja sprzedaży, reklama za pośrednictwem sieci komputerowej, organizowanie wystaw w celach handlowych lub reklamowych, zaopatrzenie osób trzecich jako zakupy produktów usług dla innych przedsiębiorstw, systematyzacja i pozyskiwanie danych do komputerowych baz danych, wyszukiwanie w komputerowych bazach danych, wynajmowanie miejsc na umieszczanie ogłoszeń lub reklam, zarządzanie zbiorami informatycznymi; zgrupowanie na rzecz osób trzecich różnych towarów pozwalające nabywcy wygodnie oglądać i kupować te towary na stronie internetowej dotyczącej sprzedaży artykułów spożywczych, przemysłowych, paliw, pojazdów, akcesoriów i części do pojazdów, towarów motoryzacyjnych; zgrupowanie na rzecz osób trzecich różnych towarów pozwalające nabywcy wygodnie je oglądać i kupować na stacji paliw, w hurtowni lub sklepie z artykułami spożywczymi, przemysłowymi, paliwami, pojazdami, akcesoriami i częściami do pojazdów, towarami motoryzacyjnymi, **37** antykorozyjne zabezpieczanie pojazdów, naprawa i obsługa pojazdów, blacharstwo, instalacja i naprawa urządzeń klimatyzacyjnych, mycie i czyszczenie pojazdów, bieżnikowanie i naprawa opon, wulkanizacja opon, smarowanie pojazdów, usługi stacji obsługi pojazdów, **39** holowanie pojazdów, dostarczanie towarów, dystrybucja towarów, pomoc drogowa, pośrednictwo transportowe, przewożenie ładunków, usługi transportowe, magazynowanie, pakowanie towarów i produktów, wynajmowanie magazynów, wynajmowanie butli i pojemników na paliwa i gaz, wypożyczanie pojazdów i samochodów, zaopatrywanie składowanie i dystrybucja paliw i gazu, usługi kurierskie.

(111) **221838** (220) 2008 06 27 (210) 342809
 (151) 2009 09 23 (441) 2008 09 29
 (732) KLIMASTONE SYSTEM Spółka z ograniczoną
 odpowiedzialnością, Zielona Góra, PL.
 (540)



Kolor znaku: szary i odcienie, pomarańczowy
 (531) 26.11.13, 27.5.1, 29.1.12

(510), (511) **37** usługi w zakresie wykonywania robót budowlanych, usługi w zakresie montażu i wznoszenia budynków z elementów prefabrykowanych, usługi w zakresie konstrukcji i pokryć dachowych, usługi w zakresie konstrukcji i montażu stolarki budowlanej; usługi w zakresie remontu obiektów budowlanych; usługi w zakresie izolowania budynków i tynkowania.

(111) **221839** (220) 2008 07 01 (210) 342966
 (151) 2009 11 04 (441) 2008 10 13
 (732) A.B. „Sanitas”, Kaunas, LT.
 (540)



Kolor znaku: czerwony, szary, czarny, biały

(531) 1.1.1, 15.7.1, 25.1.25, 27.5.1, 29.1.14
 (510), (511) **05** dietetyczna żywność do celów medycznych, suplementy diety do celów medycznych.

(111) **221840** (220) 2008 07 03 (210) 343085
 (151) 2009 11 05 (441) 2008 10 13
 (732) MONNARI TRADE S.A., Łódź, PL.
 (540)



Kolor znaku: czarny, biały, czerwony

(531) 26.4.1, 26.4.7, 27.5.1, 27.5.18, 29.1.13
 (510), (511) **35** zgrupowanie na rzecz osób trzecich różnych artykułów odzieżowych, kosmetycznych i butów oraz galanterii ze skór naturalnych lub sztucznych, pozwalające nabywcy wygodnie je oglądać i kupować w systemie sprzedaży bezpośredniej.

(111) **221841** (220) 2008 07 04 (210) 343105
 (151) 2009 11 02 (441) 2008 10 13
 (732) Jerzy Pohler, Toronto, CA.
 (540)



(531) 26.11.1, 27.5.1
 (510), (511) **10** przyrządy i urządzenia medyczne do leczenia terapeutyczno-farmaceutycznego w krioterapii.

(111) **221842** (220) 2008 07 04 (210) 343118
 (151) 2009 11 02 (441) 2008 10 13
 (732) Laboratorium DermaPharm Spółka z o.o., Warszawa, PL.
 (540)



Kolor znaku: niebieski

(531) 27.5.1, 29.1.4
 (510), (511) **03** kosmetyki, artykuły perfumeryjne, środki czyszczące, myjące, piorące, wybielające, mydła, szampony, pasty do zę-

bów, również dla zwierząt nie ujęte w innych klasach, **05** produkty farmaceutyczne, weterynaryjne, produkty sanitarne stosowane do lecznictwa i higieny, leki, materiały dentystyczne, środki odkażające, odżywki lecznicze, odżywki dla niemowląt, kosmetyki i preparaty zewnętrznego i wewnętrznego stosowania o działaniu leczniczym dla ludzi i zwierząt, **10** aparaty, urządzenia, narzędzia, instrumenty medyczne, stomatologiczne, weterynaryjne, sprzęt rehabilitacyjny: temblaki, szyny chirurgiczne, pasy, podkładki uciskowe i przeciwo-drażniwowe, protezy, artykuły ortopedyczne, protezy okulistyczne, aparatura i instrumenty dentystyczne, materiały stosowane w medycynie, **42** usługi w zakresie: badania w zakresie branży kosmetycznej i farmaceutycznej, doradztwo, ekspertyzy, opinie zawodowe w zakresie w/w branż.

(111) **221843** (220) 2008 07 04 (210) 343119
 (151) 2009 11 04 (441) 2008 10 13
 (732) Laboratorium DermaPharm Spółka z o.o., Warszawa, PL.
 (540) sabunol

(510), (511) **03** szampony, balsamy i toniki weterynaryjne do celów pielęgnacyjnych, **05** produkty farmaceutyczne i weterynaryjne, w szczególności preparaty przeciwpasożytnicze do zewnętrznego i wewnętrznego stosowania w celach leczniczych.

(111) **221844** (220) 2008 07 04 (210) 343129
 (151) 2009 10 28 (441) 2008 10 13
 (732) Z.P.H.U. „OGRODNIK” Zbigniew i Leszek Skrzypczyk Spółka Jawna, Dębnie, PL.
 (540) moto boy

(510), (511) **09** hełmy, hełmy ochronne, kaski, kaski dla motocyklistów, **12** pojazdy lądowe, skutery, quady, motocykle, motorowery, rowery oraz części zamienne i akcesoria do tych pojazdów, **25** odzież z tworzyw naturalnych i sztucznych, odzież sportowa, odzież dla motocyklistów, buty, buty dla motocyklistów, nakrycia głowy, nakrycia głowy dla motocyklistów.

(111) **221845** (220) 2008 07 07 (210) 343185
 (151) 2009 10 28 (441) 2008 10 13
 (732) Zakłady „LENTEX” S.A., Lubliniec, PL.
 (540)



Kolor znaku: biały, niebieski

(531) 26.4.1, 26.11.3, 27.5.1, 29.1.12
 (510), (511) **01** produkty chemiczne stosowane w przemyśle, pracach badawczych, fotografii, jak również w rolnictwie, ogrodnictwie i leśnictwie; nieprzetworzone żywice syntetyczne; nieprzetworzone tworzywa sztuczne; nawozy sztuczne; mieszaniny gaszące ogień; środki do hartowania i lutowania; produkty chemiczne do konserwowania artykułów żywnościowych; substancje garbujące; kleje stosowane w przemyśle, **02** farby, pokosty, lakiery; środki zapobiegające korozji i zabezpieczające drewno; barwniki; zaprawy farbiarskie; żywice naturalne; folie metalowe i formy proszkowe dla malarzy, dekoratorów, drukarzy i artystów, **16** papier, tektura i wyroby z tych materiałów nie ujęte w innych klasach; druki; materiały introligatorские; materiały fotograficzne; materiały piśmienne; kleje do materiałów piśmiennych lub do celów domowych; materiały przeznaczone dla artystów; pędzle malarskie; maszyny do pisania i sprzęt biurowy (z wyjątkiem mebli); materiały szkoleniowe i instruktażowe (z wyjątkiem aparatów); materiały z tworzyw sztucznych do pakowania (nie ujęte w innych klasach); czcionki drukarskie; matryce, **17** kauczuk, gutaperka, guma, azbest, mika i wyroby z tych materiałów nie ujęte w innych klasach; tworzywa sztuczne w formie wyciśniętej stosowane w produkcji; materiały wypełniające, uszczelniające i izolacyjne; giętkie rurki niemetalowe.

(111) **221846** (220) 2008 07 08 (210) 343262
 (151) 2009 11 05 (441) 2008 10 13
 (732) Efektura Spółka z o.o., Warszawa, PL.

(540)



(531) 26.1.4, 27.5.1

(510), (511) **41** usługi w zakresie: studia nagrań, kompozycje muzyczne, postsynchronizacja, animacja komputerowa, montaż i obróbka obrazu (postprodukcja obrazu on-line i off-line).(111) **221847** (220) 2008 07 08 (210) 343264

(151) 2009 11 05 (441) 2008 10 13

(732) Efektura Spółka z o.o., Warszawa, PL.

(540) Efektura

(510), (511) **41** usługi w zakresie: studia nagrań, kompozycje muzyczne, postsynchronizacja, animacja komputerowa, montaż i obróbka obrazu (postprodukcja obrazu on-line i off-line).(111) **221848** (220) 2008 07 18 (210) 343738

(151) 2009 10 29 (441) 2008 10 27

(732) BIOVERI Michał Królikowski, Dąbrówka Wielka, PL.

(540)



Kolor znaku: czarny, zielony i jego odcienie

(531) 5.3.11, 27.5.1, 29.1.12

(510), (511) **29** mięso, ryby, drób, dziczyzna; ekstrakty mięsne; konserwowane, suszone i gotowane owoce i warzywa; galaretki, dżemy, kompoty; jaja, mleko, produkty mleczne; oleje i tłuszcze jadalne, **30** kawa, herbata, kakao, cukier, ryż, tapioka, sago, kawa nienaturalna; mąka i produkty zbożowe, chleb, wyroby cukiernicze i słodkie, lody; miód, melasa (syrupy); drożdże, proszek do pieczenia; sól, musztarda; ocet, sosy (przyprawy); przyprawy; lód, **31** produkty rolne, ogrodnicze, leśne oraz ziarna nie ujęte w innych klasach; żywe zwierzęta; świeże owoce i warzywa; nasiona, rośliny i kwiaty naturalne; karma dla zwierząt; słód, **32** piwo; wody mineralne i gazowane oraz inne napoje bezalkoholowe: napoje owocowe i soki owocowe; syropy i inne preparaty do produkcji napojów.(111) **221849** (220) 2008 07 18 (210) 343759

(151) 2009 10 29 (441) 2008 10 27

(732) Toruńskie Zakłady Materiałów Opatrunkowych Spółka Akcyjna, Toruń, PL.

(540) bella panty ultra active

(510), (511) **05** artykuły higieniczne: podpaski higieniczne, wkładki higieniczne.(111) **221850** (220) 2008 07 18 (210) 343760

(151) 2009 10 29 (441) 2008 10 27

(732) Toruńskie Zakłady Materiałów Opatrunkowych Spółka Akcyjna, Toruń, PL.

(540) bella panty intima active

(510), (511) **05** artykuły higieniczne: podpaski higieniczne, wkładki higieniczne.(111) **221851** (220) 2008 07 23 (210) 343971

(151) 2009 11 04 (441) 2008 10 27

(732) „OHNE” Spółka z ograniczoną odpowiedzialnością, Wólka Kosowska, PL.

(540)



(531) 26.1.2, 26.2.1

(510), (511) **25** ubiory, bielizna, buty, nakrycia głowy, torby, szaliki, swetry, **35** świadczenie usług prowadzenia sklepu wielobranżowego i/lub hurtowni wielobranżowej, w których zgromadzono na rzecz osób trzecich różne towary; prowadzenie przedstawicielstw handlowych i usługowych podmiotów zagranicznych; agencje importowo-eksportowe.(111) **221852** (220) 2008 07 24 (210) 343980

(151) 2009 11 04 (441) 2008 10 27

(732) NUTRICIA POLSKA Spółka z o.o., Warszawa, PL.

(540)



Kolor znaku: czerwony, pomarańczowy

(531) 26.11.1, 27.5.1, 29.1.12

(510), (511) **29** kaszki spożywcze na bazie mleka dla niemowląt i dzieci starszych.(111) **221853** (220) 2008 07 24 (210) 343981

(151) 2009 11 04 (441) 2008 10 27

(732) NUTRICIA POLSKA Spółka z o.o., Warszawa, PL.

(540) Pobudka!... pora na Pyszne Śniadanko

(510), (511) **29** kaszki spożywcze na bazie mleka dla niemowląt i dzieci starszych.(111) **221854** (220) 2008 07 24 (210) 343999

(151) 2009 11 05 (441) 2008 10 27

(732) Polska Akademia Jakości CERT Spółka z ograniczoną odpowiedzialnością, Katowice, PL.

(540)



Kolor znaku: brązowy

(531) 27.5.1, 27.5.21, 29.1.7

(510), (511) **35** doradztwo i certyfikacja systemów w zakresie zarządzania działalnością gospodarczą, ekspertyzy w działalności gospodarczej, **41** nauczanie, **42** badania techniczne.(111) **221855** (220) 2008 07 24 (210) 344040

(151) 2009 10 08 (441) 2008 10 27

(732) POLSKIE RADIO S.A., Warszawa, PL.

(540) nocne czaty

(510), (511) **09** nagrania dźwiękowe i audiowizualne, magnetyczne nośniki danych, płyty CD, płyty DVD, płyty video CD, dyski komputerowe, dyski magnetyczne, dyski obliczeniowe, dyski optyczne, dyski optyczne komputerowe, dyskietki, dystrybutory dysków, filmy do nagrań dźwiękowych, interfejsy dla informatyki, kasety magnetyczne z nagraniami, kasety video, urządzenia do nagrywania, transmisji lub reprodukcji dźwięku lub obrazu, aparaty do przetwarzania informacji, aparaty do rejestracji dźwięku, urządzenia nadawcze, **16** dzienniki, czasopisma, periodyki, prospekty, książki, plakaty, afisze, kalendarze, katalogi, kartki okolicznościowe, naklejki i nalepki, artykuły papierniczne, materiały do nauczania, **35** usługi reklamowe z wykorzystaniem wszystkich metod słownych, dźwiękowych oraz technik audiowizualnych, usługi promocji radiowej, badania rynku i opinii publicznej w tym poprzez sieci radiowe, rozpowszechnianie ogłoszeń reklamowych, usługi dotyczące transkrypcji informacji, **38** usługi w zakresie przekazywania głosu i obrazu, prowadzenia transmisji z imprez informacyjnych, muzycznych, rozrywkowych, artystycznych, naukowych, kulturalnych, sportowych, rekreacyjnych,

plenerowych, konkursów, festiwalu oraz pokazów, zbierania i przekazywania informacji, rozpowszechnianie programów radiowych i telewizyjnych, usługi w zakresie rozpowszechniania audycji radiowych i telewizyjnych, transmisje radiowe i telewizyjne produkowane wspólnie przez stację radiową oraz telewizyjną, **41** usługi w zakresie organizowania imprez informacyjnych, muzycznych, rozrywkowych, artystycznych, naukowych, kulturalnych, sportowych, rekreacyjnych, plenerowych, konkursów, festiwalu, pokazów z wykorzystaniem wszystkich metod słownych, dźwiękowych oraz technik audiowizualnych, usługi w zakresie nagrywania, montażu i tworzenia audycji radiowych i telewizyjnych, nagrania, audycje oraz produkcje radiowe i telewizyjne produkowane wspólnie przez stację radiową oraz telewizyjną, usługi wydawnicze, usługi dotyczące wypożyczania nagrań dźwiękowych, biura redakcyjne, rejestrowanie na taśmach wideo, reportaże fotograficzne, usługi nagrywania na taśmach magnetowidowych.

(111) **221856** (220) 2008 07 29 (210) 344229
(151) 2009 11 05 (441) 2008 11 10

(732) Okręgowa Spółdzielnia Mleczarska w Nowym Sączu, Nowy Sącz, PL.

(540) MIRELLA

(510), (511) **29** sery, w tym wędzone; serki naturalne, serki z dodatkami: owoców, warzyw, ziaren, orzechów lub ziół bądź innych substancji smakowo-zapachowych; pasta do pieczywa na bazie serów i innych produktów mlecznych; jogurty, kefir, maślanka, serwatka i inne napoje mleczne, w tym każdy z nich z dodatkiem: owoców, orzechów, produktów zbożowych, czekolady, kakao oraz innych dodatków smakowo-zapachowych; śmietanka, bita śmietana w tym z dodatkami: owoców, orzechów, czekolady, kakao i innych składników smakowo-zapachowych; desery, galaretki, kremy, pianki, wszystkie na bazie produktów nabiałowych.

(111) **221857** (220) 2008 07 30 (210) 344264
(151) 2009 11 03 (441) 2008 11 10

(732) ICN POLFA Rzeszów S.A., Rzeszów, PL.

(540) aflegan

(510), (511) **05** produkty farmaceutyczne, leki.

(111) **221858** (220) 2008 08 04 (210) 344462
(151) 2009 10 28 (441) 2008 11 10

(732) COLGATE-PALMOLIVE COMPANY, New York, U.S.

(540)



Kolor znaku: biały, żółty, niebieski i jego odcienie, czerwony, fioletowy i jego odcienie, zielony i jego odcienie

(531) 5.5.7, 7.1.8, 24.15.1, 25.1.15, 27.5.1, 29.1.15

(510), (511) **03** środki czyszczące/oczyszczające w płynie.

(111) **221859** (220) 2008 08 06 (210) 344588
(151) 2009 08 27 (441) 2008 11 10

(732) SUPERMEDIA INTERACTIVE Spółka z ograniczoną odpowiedzialnością, Warszawa, PL.

(540)



Kolor znaku: niebieski, biały

(531) 26.4.4, 27.5.1, 29.1.12

(510), (511) **35** usługi: agencji importowo-eksportowych, agencji informacji handlowej, badania rynku, doradztwa specjalistycznego w sprawach działalności gospodarczej, dystrybucji materiałów reklamowych-próbek, druków, prospektów i broszur, organizowania wystaw w celach handlowych lub reklamowych, pokazów towarów, reklamy za pośrednictwem sieci komputerowej, reklamy prasowej, radiowej i telewizyjnej, promocji sprzedaży dla osób trzecich, organizowania targów w celach handlowych lub reklamowych, wyselekcjonowanie z myślą o osobach trzecich komputerów i sprzętu komputerowego (bez uwzględnienia transportu) tak, by umożliwić konsumentom obejrzenie i dokonanie zakupu w dobrych warunkach, **41** usługi: edukacji z zakresu obsługi komputerów, edukacji z zakresu obsługi połączeń internetowych, organizowania konkursów edukacyjnych lub rozrywkowych, nauczania, produkcji filmów, fotoreportaży, obsługi konferencji i kongresów, publikowania książek, mikro-wydawnictw, **42** usługi: wykonywania badań technicznych, wykonywania prac badawczo-rozwojowych dla osób trzecich, konwersji dokumentów lub dokumentów na formę elektroniczną, testowania materiałów, wzornictwa przemysłowego.

(111) **221860** (220) 2008 08 13 (210) 344873
(151) 2009 11 05 (441) 2008 11 24

(732) Zakłady Mięsne „PEKPOL Ostrołęka” Spółka Akcyjna, Ostrołęka, PL.

(540) PARYSKIE

(510), (511) **29** mięso, drób, podroby mięsne i drobiowe, wędliny, parówki, konserwy mięsne i drobiowe, ekstrakty mięsne i drobiowe, paszety i galaretki mięsne i drobiowe, tłuszcz zwierzęcy.

(111) **221861** (220) 2003 12 31 (210) 274558
(151) 2008 06 12 (441) 2004 04 19

(732) SYGNITY SPÓŁKA AKCYJNA, Warszawa, PL.

(540) printoscope

(510), (511) **09** komputery, drukarki komputerowe, monitory, dyskiety, maszyny liczące, mikroprocesory, modemy, programy komputerowe, aparatura do przetwarzania informacji, czytniki optyczne, **16** publikacje, **35** pomoc w zarządzaniu instytucjami finansowymi oraz działalnością gospodarczą firm, zarządzanie zbiorami informatycznymi, informacja handlowa, promocja sprzedaży towarów i usług dla osób trzecich z dziedziny elektroniki, **37** instalowanie, konserwacja i naprawy komputerów, **41** organizowanie i prowadzenie szkoleń z zakresu wykorzystania technologii informatycznych i/lub urządzeń komputerowych, **42** instalowanie i konserwacja oprogramowania komputerowego, doradztwo w sprawach sprzętu komputerowego, analiza systemów komputerowych, odpłatne udostępnianie komputerowych baz danych, odzyskiwanie komputerowych baz danych, programowanie komputerów, projektowanie i wdrażanie systemów komputerowych.

(111) **221862** (220) 2009 01 16 (210) 350933
(151) 2009 10 22 (441) 2009 04 27

(732) „PARTNER” S.C. Łukasz Bohosiewicz, Maciej Szczęsny, Żory, PL.

(540) IBOXER

(510), (511) **09** automaty sprzedające i mechanizmy do urządzeń uruchamianych monetą, automaty do gier na żetony lub monety, kasy fiskalne, sprzęt komputerowy, **28** gry automatyczne lub na żetony, gry automatyczne inne niż do użytku z zewnętrznym ekranem lub monitorem, urządzenia do gier inne niż przystosowane do użytku z zewnętrznym ekranem lub monitorem, przyrządy do ćwiczeń fizycznych, gry, żetony do gier, artykuły sportowe i gimnastyczne z wyjątkiem artykułów i sprzętu do gry w golfa, **41** obsługa salonów gier hazardowych, obsługa sal gier w systemie on-line.

(111) **221863** (220) 2006 11 14 (210) 317945
 (151) 2009 10 29 (441) 2007 02 19
 (732) Przedsiębiorstwo Handlowo-Usługowe MAREL PLUS
 Leszek Marcinowski, Gdańsk, PL.
 (540)

MAREL PLUS
PHU

Kolor znaku: niebieski, jasnoniebieski, biały

(531) 25.5.2, 27.5.1, 29.1.13

(510), (511) **09** rękawice do ochrony przed promieniami rentgenowskimi do celów przemysłowych; rękawice do ochrony przed wypadkami; rękawice dla nurków; rękawice sztućkowe; odzież chroniąca przed wypadkami, napromieniowaniem i ogniem; rękawice robocze; rękawice tekstylne z bawełny i tworzyw sztucznych; słuchawki; rękawice nylonowe i nylonowe powlekane; rękawice z PCV odporne chemicznie; rękawice powlekane gumą lub tworzywem sztucznym; rękawice kevlarowe; zatyczki; rękawice z Aramidu; rękawice chroniące przed przecięciem; maski; półmaski; rękawice antywibracyjne; rękawice jednorazowego użytku; kaski ochronne; rękawice ochronne; odzież chroniąca przed ogniem; rękawice jedno, dwu i pięciopalcowe przeciwpromienne, antywibracyjne, wodoodporne, kroploszczelne, termoodporne, robocze ochronne chemo odporne i kwasoodporne; obuwie zabezpieczające przed wypadkami, promieniowaniem i ogniem, **21** rękawice do polerowania; rękawice do prac domowych; rękawice ogrodnicze; aparat do rozciągania rękawiczek; urządzenia do rozciągania rękawiczek, **25** odzież; odzież gotowa; odzież na gimnastykę; odzież papierowa; odzież wodoodporna; odzież z imitacji skóry; odzież ze skóry; rękawiczki z jednym palcem; rękawiczki (odzież); rękawice robocze wzmacniane skórą; odzież robocza; spodnie; kombinezony; rękawice skórzane robocze oraz rękawice typu spawalniczego; kurtki; polary i bluzy; kamizelki; koszule; odzież przeciwdeszczowa; kombinezony z tworzyw sztucznych; fartuchy z tworzyw sztucznych i ze skóry; czapki; buty; buty sznurowane; obuwie; trzewiki ochronne; trzewiki robocze; obuwie gumowe; obuwie PCV białe; nakrycia głowy.

(111) **221864** (220) 2007 03 13 (210) 322514
 (151) 2009 09 25 (441) 2007 06 25
 (732) AKJ CAPITAL S.A., Warszawa, PL.
 (540) AKJ CAPITAL

(510), (511) **35** doradztwo w zakresie organizowania i prowadzenia działalności gospodarczej, **36** usługi finansowe, operacje finansowe nie ujęte w innych klasach, doradztwo finansowe, sponsorowanie finansowe w zakresie sportu i kultury, **37** usługi budowlane, **39** usługi transportowe i spedycja, **41** nauczanie, kształcenie, usługi związane z rozrywką nie ujęte w innych klasach.

(111) **221865** (220) 2007 06 20 (210) 326764
 (151) 2009 10 27 (441) 2007 10 01
 (732) WMR INVEST Spółka z o.o., Warszawa, PL.
 (540)

Strium
smak elegancji

(531) 27.5.1

(510), (511) **41** organizowanie balów i przyjęć, **43** usługi gastronomiczne realizowane w barach, kawiarniach, kafeteriach, restauracjach, snack barach, stołówkach, pensjonatach, przygotowywanie i dostawa dań na zamówienie, wypożyczanie krzeseł, stołów, bielizny i zastawy stołowej, wypożyczanie namiotów.

(111) **221866** (220) 2007 07 13 (210) 327764
 (151) 2009 10 08 (441) 2007 10 15
 (732) WMR INVEST Sp. z o.o., Warszawa, PL.

(540)

patio
smaczny relax

Kolor znaku: czarny, zielony

(531) 5.1.3, 5.1.12, 27.5.1, 29.1.12

(510), (511) **41** organizowanie balów i przyjęć, **43** usługi gastronomiczne realizowane w barach, kawiarniach, kafeteriach, restauracjach, snack barach, stołówkach, pensjonatach, przygotowywanie i dostawa dań na zamówienie, wypożyczanie krzeseł, stołów, bielizny i zastawy stołowej, wypożyczanie namiotów.

(111) **221867** (220) 2007 08 03 (210) 328526
 (151) 2009 09 03 (441) 2007 11 12
 (732) Sybicka Anna, Płońsk, PL.
 (540) BIOLUTEINA

(510), (511) **01** produkty chemiczne przeznaczone dla przemysłu, prac badawczych, rolnictwa, ogrodnictwa i leśnictwa, **03** kosmetyki, mydła, kremy, pasty, dezodoranty, antyperspiranty, preparaty do kąpieli, preparaty do golenia, preparaty do pielęgnacji jamy ustnej, środki do czyszczenia zębów, preparaty do pielęgnacji włosów, szampony, preparaty do opalania, kosmetyczne preparaty do odchudzania, maseczki kosmetyczne, perfumy, środki perfumeryjne, olejki eteryczne, chusteczki nasączone płynami kosmetycznymi, preparaty do depilacji, przybory toaletowe i kosmetyczne, środki sanitarne, środki czyszczące, **05** produkty farmaceutyczne, produkty lecznicze, witaminy do celów leczniczych, minerały do celów leczniczych, mineralne dodatki do żywności, mineralne wody do celów leczniczych, preparaty wspomagające leczenie, suplementy diety do celów medycznych, dietetyczne środki spożywcze do celów leczniczych, substancje dietetyczne do celów leczniczych, preparaty ziołowe do celów leczniczych, zioła lecznicze, napary lecznicze, herbatki lecznicze, produkty biobójcze, produkty biologiczne do celów medycznych, szczepionki, surowice, produkty krwiopochodne do celów medycznych, produkty biotechnologiczne do celów medycznych, wyroby medyczne do celów leczniczych, materiały do leczenia zębów, żywność dla niemowląt, plastry do celów medycznych, materiały opatrunkowe, środki sanitarne do celów medycznych, środki odkażające, produkty weterynaryjne, środki do zwalczania robactwa, fungicyd, herbicydy, produkty chemiczne przeznaczone dla nauk medycznych, preparaty diagnostyczne do celów medycznych.

(111) **221868** (220) 2007 08 28 (210) 329384
 (151) 2009 08 21 (441) 2007 12 10
 (732) Anna Sybicka, Płońsk, PL.

(540) ATONIN

(510), (511) **03** kosmetyki, mydła, kremy, pasty, dezodoranty, antyperspiranty, preparaty do kąpieli, preparaty do golenia, preparaty do pielęgnacji jamy ustnej, środki do czyszczenia zębów, preparaty do pielęgnacji włosów, szampony, preparaty do opalania, preparaty do odchudzania, maseczki kosmetyczne, perfumy, środki perfumeryjne, olejki eteryczne, chusteczki, depilatory, przybory toaletowe i kosmetyczne, środki sanitarne-toaletowe, środki czyszczące, **05** produkty farmaceutyczne, produkty lecznicze, witaminy, minerały, mineralne dodatki do żywności, mineralne wody do celów leczniczych, środki wspomagające leczenie, suplementy diety do celów leczniczych, dietetyczne środki spożywcze do celów leczniczych, substancje dietetyczne do celów leczniczych, preparaty ziołowe, zioła lecznicze, napary lecznicze, herbatki lecznicze, produkty biobójcze, leki na bazie produktów biologicznych i biotechnologicznych, szczepionki, surowice, produkty krwiopochodne, materiały do leczenia zębów, żywność dla niemowląt, plastry, materiały opatrunkowe, środki sanitarne do celów medycznych, środki odkażające, produkty weterynaryjne, środki do zwalczania robactwa, fungicydy, herbicydy, produkty chemiczne przeznaczone dla nauk medycznych, preparaty diagnostyczne do celów medycznych, **32** napoje bezalkoholowe: napoje funkcjonalne-napoje energetyczne, napoje izotoniczne, napoje owocowe, soki: soki owocowe, soki wieloowocowe, soki warzywne

jako napoje, soki przecierowe, syropy, nektary, wody gazowane, wody niegazowane, wody mineralne.

(111) **221869** (220) 2007 08 28 (210) 329386
(151) 2009 08 21 (441) 2007 12 10

(732) Anna Sybicka, Płońsk, PL.

(540) VIGANA

(510), (511) **03** kosmetyki, mydła, kremy, pasty, dezodoranty, antyperspiranty, preparaty do kąpieli, preparaty do golenia, preparaty do pielęgnacji jamy ustnej, środki do czyszczenia zębów, preparaty do pielęgnacji włosów, szampony, preparaty do opalania, preparaty do odchudzania, maseczki kosmetyczne, perfumy, środki perfumeryjne, olejki eteryczne, chusteczki, depilatory, przybory toaletowe i kosmetyczne, środki sanitarne-toaletowe, środki czyszczące, **05** produkty farmaceutyczne, produkty lecznicze, witaminy, minerały, mineralne dodatki do żywności, mineralne wody do celów leczniczych, środki wspomagające leczenie, suplementy diety do celów leczniczych, dietetyczne środki spożywcze do celów leczniczych, substancje dietetyczne do celów leczniczych, preparaty ziołowe, zioła lecznicze, napary lecznicze, herbatki lecznicze, produkty biobójcze, leki na bazie produktów biologicznych i biotechnologicznych, szczepionki, surowice, produkty krwiopochodne, materiały do leczenia zębów, żywność dla niemowląt, plastry, materiały opatrunkowe, środki sanitarne do celów medycznych, środki odkażające, produkty weterynaryjne, środki do zwalczania robactwa, fungicydy, herbicydy, produkty chemiczne przeznaczone dla nauk medycznych, preparaty diagnostyczne do celów medycznych, **32** napoje bezalkoholowe: napoje funkcjonalne-napoje energetyczne, napoje izotoniczne, napoje owocowe, soki: soki owocowe, soki wieloowocowe, soki warzywne jako napoje, soki przecierowe, syropy, nektary, wody gazowane, wody niegazowane, wody mineralne.

(111) **221870** (220) 2007 08 28 (210) 329387
(151) 2009 08 21 (441) 2007 12 10

(732) Anna Sybicka, Płońsk, PL.

(540) FILACID

(510), (511) **01** produkty chemiczne przeznaczone dla przemysłu, prac badawczych, rolnictwa, ogrodnictwa i leśnictwa, **03** kosmetyki, mydła, kremy, pasty, dezodoranty, antyperspiranty, preparaty do kąpieli, preparaty do golenia, preparaty do pielęgnacji jamy ustnej, środki do czyszczenia zębów, preparaty do pielęgnacji włosów, szampony, preparaty do opalania, preparaty do odchudzania, maseczki kosmetyczne, perfumy, środki perfumeryjne, olejki eteryczne, chusteczki nasączone płynami kosmetycznymi, depilatory, przybory toaletowe i kosmetyczne, środki sanitarne, środki czyszczące, **32** napoje bezalkoholowe: napoje funkcjonalne-napoje energetyczne, napoje izotoniczne, napoje owocowe, soki: soki owocowe, soki wieloowocowe, soki warzywne jako napoje, soki przecierowe, syropy, nektary, wody gazowane, wody niegazowane, wody mineralne.

(111) **221871** (220) 2007 09 21 (210) 330427
(151) 2009 10 13 (441) 2008 02 18

(732) KAMPOL-K. Humiński & Syn Spółka z o.o., Świdnica k/Zielonej Góry, PL.

(540) KAMPOL

(510), (511) **10** materace i poduszki do celów leczniczych z lateksu, fotele i urządzenia masujące do celów leczniczych i relaksujących, **20** poduszki, pościel (oprócz bielizny pościelowej) śpiwory campingowe, zagłówki, materace do łóżek z lateksu, poduszki z lateksu, **22** runo owcze, wełna surowa lub przetworzona, wełna tapicerska do wypychania, wełna zgrzebna, wełna i sierść wielbłądzia, wełna czesankowa, materiały do wypychania nie z gumy i nie z tworzyw sztucznych, **24** bielizna pościelowa, bielizna stołowa (tekstylna), bielizna wzorzysta jednobarwna, bieżniki stołowe, materiały haftowane, kapy narzuty na łóżka, pledy, pledy podróżne, prześcieradła, śpiwory (bielizna pościelowa), **25** bielizna wchłaniająca pot, futra, mufki, konfekcja, odzież.

(111) **221872** (220) 2007 10 10 (210) 331234
(151) 2009 10 08 (441) 2008 01 21

(732) Biuro Detektywistyczne FIDES Sp. z o.o., Wrocław, PL.

(540)



Kolor znaku: czarny, żółty, czerwony, biały

(531) 3.7.5, 26.1.1, 27.5.1, 29.1.14

(510), (511) **42** usługi w zakresie badań, analiz i ekspertyz kryminalistycznych, badania, analizy i ekspertyzy antropologiczne, audiowizualne, biologiczne, DNA, broni, balistyczne, fizykochemiczne, fonoskopijne, toksykologiczne, daktyloskopijne, mechanoskopijne, dokumentów, grafologiczne i wariograficzne, badania wypadków komunikacyjnych, pożarów i wybuchów, badania pojazdów, oznaczeń identyfikacyjnych pojazdów, narzędzi, broni, identyfikacja pojazdów, **45** usługi detektywistyczne, usługi ochrony osobistej i mienia, eskorty, konwoju, usługi monitoringu systemów bezpieczeństwa i antywłamaniowych, usługi monitoringu satelitarnego osób i mienia, usługi obserwacji osób i obiektów, usługi w zakresie poszukiwania i identyfikacji osób i mienia, usługi w zakresie zbierania, weryfikacji i utrwalania informacji dotyczących osób i mienia, usługi wykrywania urządzeń do nagrywania, transmisji lub reprodukcji dźwięku lub obrazu, usługi doradztwa w sprawach bezpieczeństwa, usługi zbierania informacji o naruszeniach praw własności intelektualnej, usługi wykrywania naruszeń praw własności intelektualnej.

(111) **221873** (220) 2007 10 18 (210) 331632
(151) 2009 08 27 (441) 2008 01 21

(732) LIMATHERM S.A., Limanowa, PL.

(540)



Kolor znaku: biały, czarny, czerwony

(531) 26.1.1, 27.5.1, 29.1.13

(510), (511) **06** odlewy aluminiowe, odlewy z innych metali, głowice przyłączeniowe, złącza do kabli, **07** silniki elektryczne, generatory prądu, reduktory, regulatory, zawory, obudowy silników, generatorów, reduktorów, regulatorów, zaworów, **09** transformatory, przyrządy pomiarowe, przyrządy kontrolne, przyrządy badawcze, wskaźniki, czujniki, regulatory, przetworniki wielkości elektronicznych i nieelektrycznych, systemy sterowania procesami, osprzęt elektrotechniczny, obudowy osprzętu elektrotechnicznego, **16** katalogi, plakaty, materiały informacyjne, materiały do pakowania, **35** usługi związane ze sprzedażą towarów branży metalowej, elektrotechnicznej, elektronicznej, materiałów budowlanych, również w systemie komisowym, organizowanie wystaw, pośrednictwo handlowe polegające na kojarzeniu kontrahentów handlowych, rozpowszechnianie artykułów reklamowych, **37** naprawy i konserwacja w zakresie urządzeń elektrycznych, lakierowanie, zabezpieczanie przed korozją, naprawy i konserwacja artykułów użytku osobistego i domowego, **40** odlewanie metali, obróbka metali i tworzyw, formowanie wyrobów technicznych z tworzyw sztucznych, spawanie, oczyszczanie i odprowadzanie ścieków, usługi sanitarne, gospodarowanie odpadami, **42** doradztwo i ekspertyzy techniczne, opracowywanie projektów technicznych, badania techniczne, testowanie i wzorcowanie wyrobów technicznych i urządzeń.

(111) **221874** (220) 2007 11 15 (210) 332906
(151) 2009 08 27 (441) 2008 02 18

(732) Toruńskie Piwnice Win VINPOL Sp. z o.o., Toruń, PL.

(540)



Kolor znaku: brązowy i jego odcienie, złoty, fioletowy, biały

(531) 19.7.1, 27.5.1, 27.5.1, 29.1.14

(510), (511) **33** likiery, koktajle, drinki, wyroby spirytusowe, napoje alkoholowe.(111) **221875** (220) 2007 11 21 (210) 333121

(151) 2009 08 25 (441) 2008 03 03

(732) ECOMES Sp. z o.o., Katowice, PL.

(540) STABIMES

(510), (511) **01** odpady energetyczne w postaci żużli i pyłów dymnicowych, preparaty do konserwacji cementów, preparaty wodoszczelne do cementów, spoiwa do betonu, preparaty do napowietrzania betonu, preparaty do konserwacji betonu, spoiwa drogowe, spoiwa wykorzystywane w przemyśle w tym górnictwie i budownictwie, **04** preparaty do spoiw nawilżających i wiążących pyły, **19** materiały budowlane niemetalowe: cement, płyty cementowe, ognioodporne powłoki cementowe, betony, betonowe elementy budowlane, **37** usługi osuszania gruntów.

(111) **221876** (220) 2008 01 11 (210) 335062

(151) 2009 08 27 (441) 2008 04 14

(732) FUTURE Group Sp. z o.o., Kraków, PL.

(540) Celladiu ozon therapy

(510), (511) **03** preparaty do pielęgnacji skóry-kremy, emulsje, mleczka, wody, **05** preparaty farmaceutyczne, wspomagające leczenie, wzbogacające organizm w minerały i witaminy, dietetyczne środki spożywcze dla celów leczniczych.

(111) **221877** (220) 2008 01 24 (210) 335562

(151) 2009 09 08 (441) 2008 04 28

(732) INSTAL-PROJEKT Gawłowski, Ścierzyński Spółka Jawna, Nowa Wieś k/Włocławka, PL.

(540) grzejniki.pl

(510), (511) **16** czasopisma, periodyki, katalogi, kalendarze, broszury, foldery, plakaty i ulotki reklamowe, druki i formularze, **35** prowadzenie sklepów internetowych on-line, portale i serwisy internetowe, reklama radiowa, telewizyjna i prasowa, reklama na stronach internetowych, usługi prowadzenia sklepów i hurtowni w branży budownictwa i wyposażenia mieszkań, agencje importowo-exportowe, zarządzanie zbiorami informatycznymi, pozyskiwanie, przetwarzanie i systematyzacja danych do komputerowych baz danych, usługi reklamowe na rzecz osób trzecich, informacja handlowa, wyszukiwanie informacji w plikach komputerowych na rzecz osób trzecich, reklama za pośrednictwem sieci komputerowej, rozpowszechnianie ogłoszeń i materiałów reklamowych, **38** przesyłanie informacji tekstowych i obrazowych przy pomocy komputera, łączność poprzez terminale komputerowe, usługi w zakresie poczty elektronicznej

i stron internetowych, agencje informacyjne, ogłoszenia elektroniczne, **42** opracowywanie projektów technicznych, wzornictwo przemysłowe, oprogramowanie komputerowe, administrowanie stronami internetowymi, w tym z branży budownictwa i wyposażenia mieszkań, projektowanie i analizy systemów komputerowych, aktualizacja, instalacja, konserwacja i wypożyczanie oprogramowania komputerowego, tworzenie i utrzymywanie stron internetowych dla osób trzecich, projektowanie, instalacja i konserwacja sieci teleinformatycznych.

(111) **221878** (220) 2008 01 30 (210) 335868

(151) 2009 11 04 (441) 2008 05 12

(732) „KEYINVEST” Spółka z ograniczoną odpowiedzialnością, Warszawa, PL.

(540)



Kolor znaku: biały, zielony, czarny

(531) 26.11.1, 27.5.1, 29.1.13

(510), (511) **35** reklama, usługi organizowania, prowadzenia i zarządzania działalnością gospodarczą, organizowanie targów i wystaw handlowych i reklamowych w zakresie budownictwa, urbanistyki, architektury i technologii w tej dziedzinie, promocja obrotu nieruchomości mieszkalnymi, usługi wynajmowania miejsc na umieszczenie ogłoszeń i reklam, zarządzanie miejscami wystawowymi, usługi organizacji i zarządzania przedsięwzięciami inwestycyjnymi w celu budowy i/lub przygotowania obiektów mieszkalnych i niemieszkalnych przeznaczonych do sprzedaży, wynajmowania, użyczenia, usługi organizacji i zarządzania podwykonawcami, zarządzanie hotelami, wycena działalności handlowej, rachunkowość, analiza kosztów, **36** usługi zarządzania nieruchomościami, sprzedaży i pośrednictwa w nabywaniu, wynajem i dzierżawa domów, lokali i powierzchni użytkowej, wycena nieruchomości, administrowanie nieruchomościami, lokalami, powierzchnią użytkową, organizowanie przetargów na rynku obrotu gruntami, nieruchomościami, powierzchniami użytkowymi i lokalami mieszkalnymi, usługi doradztwa w zarządzaniu nieruchomościami, sprzedaży domów, lokali mieszkalnych i użytkowych, usługi organizacji i zarządzania finansowaniem przedsięwzięć inwestycyjnych polegających na budowie i/lub przygotowaniu obiektów mieszkalnych i niemieszkalnych przeznaczonych do sprzedaży lub najmu, usługi finansowe związane z leasingiem, sprzedażą, zakupem, hipoteką, sporządzaniem analiz finansowych, wynajem ziemi i własności nieruchomości, informacja, doradztwo i konsultacje w zakresie wymienionych usług finansowych, pożyczki, sponsorowanie finansowe, operacje walutowe, **37** usługi wykonywania robót ogólnobudowlanych, konstrukcyjnych i montażowych, usługi remontowe, naprawy obiektów, restauracji budynków, konserwacji obiektów budowlano-mieszkalniowych, rozbiórki budynków, usługi budownictwa, nadzoru budowlanego, realizacji i nadzoru nad przedsięwzięciami inwestycyjnymi polegającymi na budowie i/lub przygotowaniu obiektów mieszkalnych, pawilonów, sklepów targowych oraz innych niemieszkalnych przeznaczonych do sprzedaży, wynajmu, użyczenia, usługi w zakresie instalowania, konserwacji i naprawy urządzeń elektrycznych, **39** usługi wynajmowania garaży i miejsc parkingowych, powierzchni i obiektów magazynowych, usługi administrowania miejscami parkingowymi, **41** rozrywka, obsługa sal kinowych, koncertowych, salonów gier, usługi związane z organizowaniem oraz prowadzeniem konferencji i kongresów, **42** usługi projektowe w zakresie budownictwa, urbanistyki, architektury i technologii, robót ziemnych, nadzoru budowlanego, prac projektowych wykonawczych, rozbiórki, burzenia obiektów budowlanych, budowania lokali mieszkalnych i osiedli mieszkalnych wraz z infrastrukturą, projektowanie konstrukcji, budynków, wykonywanie badań, ekspertyz, opinii i analiz technicznych w zakresie budownictwa, usługi w zakresie architektury, planowania urbanistycznego, badania, ekspertyzy i pomiary geologiczne, geodezyjne i kartograficzne oraz pomiary podwykonawcze dotyczące inwestycji, ekspertyzy inżynierskie, badania techniczne, doradztwo budowlane i w zakresie ochrony środowiska, dekoracja wnętrz, planowanie urbanistyczne, pomiary terenu, **43** usługi związane z prowadzeniem hoteli, restauracji

racji, baru, kawiarni, wynajmowaniem sal na posiedzenia, przyjęcia, usługi zaopatrzenia w żywność i napoje, tymczasowe zakwaterowanie, wynajmowanie i rezerwacja noclegów oraz mieszkań na pobyt czasowy.

(111) **221879** (220) 2008 02 11 (210) 336423
(151) 2009 08 21 (441) 2008 05 26
(732) PRO TV-Agata Kiszakiewicz, Warszawa, PL.
(540)

PRO TV

(531) 27.5.1
(510), (511) **35** usługi reklamowe, pokazy towarów, **41** obróbka filmów video, montaż filmów video, umieszczanie napisów w filmach video, wypożyczanie kaset i płyt, rejestracja obrazu i/lub dźwięku organizowanie pokazów filmów, reklam, organizowanie pokazów w celu obsady produkcji; produkcja filmów i reklam telewizyjnych, radiowych, kinowych.

(111) **221880** (220) 2008 02 22 (210) 337016
(151) 2009 10 14 (441) 2008 05 26
(732) Zakład Przetwórstwa Mięsa „OLEWNIK-BIS”
Anna Olewnik-Mikołajewska, Świerczynek, PL.
(540)

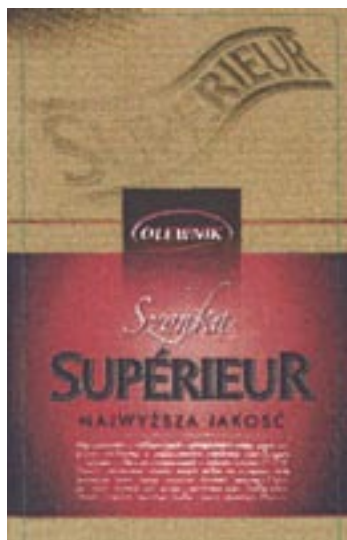

Kolor znaku: czerwony, brunatny, złoty, ciemnozłoty, bordowy, różowy, biały, czarny
(531) 25.1.19, 25.5.1, 27.5.1, 29.1.15
(510), (511) **29** wyroby z mięsa, mięso, wyroby wędliniarskie, wyroby garmażeryjne na bazie mięsa, konserwy mięsne.

(111) **221881** (220) 2008 02 22 (210) 337032
(151) 2009 10 07 (441) 2008 05 26
(732) SET Bartłomiej Pankowski, Mysiadło, PL.
(540) panko

(510), (511) **03** środki sanitarne nie do celów medycznych, kosmetyki, **05** środki dezynfekcyjne, środki dezynsekcyjne, środki deratyzacyjne, środki odkażające, środki odstraszające owady, środki odstraszające insekty, przeznaczone do stosowania u zwierząt, insektycydy, środki do zwalczania, robactwa, repelenty, atraktanty, lepy na muchy.

(111) **221882** (220) 2008 02 26 (210) 337186
(151) 2009 09 11 (441) 2008 06 09
(732) EKOPRODUKT Marek Kubara, Częstochowa, PL.
(540) PowerBreakfast
(510), (511) **05** żywność dietetyczna, **29** odżywkę, żywność wysokoenergetyczna, **30** żywność dla sportowców, musli, pieczywo, słodycze, **32** napoje energetyczne.

(111) **221883** (220) 2008 03 03 (210) 337529
(151) 2009 11 03 (441) 2008 06 09
(732) Medicina Sportiva Practica Wojciech Gawroński, Nowy Sącz, PL.
(540)

Medicina Sportiva

Kolor znaku: niebieski
(531) 27.5.1, 29.1.4
(510), (511) **41** publikowanie: czasopism i książek, tekstów z zakresu działalności medycznej, organizowanie i prowadzenie konferencji, sympozjów, kongresów, zjazdów, seminariów, informacja o rekreacji, **44** leczenie w prywatnych klinikach, pomoc medyczna, opieka pielęgniarsko-medyczna.

(111) **221884** (220) 2008 03 04 (210) 337642
(151) 2009 10 28 (441) 2008 06 09
(732) HINO JIDOSHA KABUSHIKI KAISHA
(also trading as Hino Motors, Ltd.), Tokyo, JP.
(540)

HINO

(531) 27.5.1
(510), (511) **12** samochody; samochody ciężarowe; autobusy; części i osprzęt do samochodów; silniki i motory do pojazdów lądowych, **37** naprawy lub konserwacja samochodów.

(111) **221885** (220) 2008 03 04 (210) 337643
(151) 2009 10 28 (441) 2008 06 09
(732) HINO JIDOSHA KABUSHIKI KAISHA
(also trading as Hino Motors, Ltd.), Tokyo, JP.
(540)



(531) 27.1.1
(510), (511) **12** samochody; samochody ciężarowe; autobusy; części i osprzęt do samochodów; silniki i motory do pojazdów lądowych, **37** naprawy lub konserwacja samochodów.

(111) **221886** (220) 2008 03 17 (210) 338286
(151) 2009 09 08 (441) 2008 06 23
(732) CENTROZAP S.A., Katowice, PL.
(540)

CENTROZAP

Kolor znaku: granatowy, pomarańczowy
(531) 26.2.5, 27.5.1, 29.1.12
(510), (511) **01** produkty chemiczne stosowane w przemyśle, pracach badawczych, rolnictwie, ogrodnictwie i leśnictwie, **04** paliwa stałe, płynne i gazowe i ich produkty pochodne, **06** metale nieszlachetne i ich stopy, rudy metali, odlewy żeliwne, stalowe i z metali kolorowych, budowlane materiały metalowe, konstrukcje budowlane, złom, **07** maszyny górnicze, hutnicze, budowlane oraz inżynierii lądowej i wodnej, obrabiarki, pompy, **11** urządzenia do oświetlania, ogrzewania, wytwarzania pary, gotowania, chłodzenia, suszenia, wentylacji, klimatyzacji, zasilania wodą i do celów sanitarnych, palniki olejowe i gazowe, palniki retortowe, przemysłowe kotły grzewcze parowe, **16** papier w arkuszach, artykuły papiernicze, piernictwo, **19** materiały budowlane niemetalowe, prefabrykaty drewniane, forniry, wyroby stolarskie i ciesielskie (materiały budowlane), **20** opakowania drewniane, **31** drewno surowe, nieobrobione, **35** agencje importowo-eksportowe, doradztwo w zakresie prowadzenia działalności gospodarczej, badania rynku i opinii publicznej, zarządzanie zbiorami informatycznymi, **36** admini-

strowanie, zarządzanie, dzierżawa, kupno-sprzedaż nieruchomości, holdingi finansowe, **37** usługi budowlane, naprawy, usługi instalacyjne, rozbiora i burzenie obiektów budowlanych, przygotowanie terenu pod budowę, plantowanie i uzbieranie terenu, usługi związane z budową budynków, dróg, mostów, tuneli, linii przesyłowych, usługi przedsiębiorstw specjalizujących się w zakresie budownictwa, takie jak malowanie, instalacje hydrauliczne, ogrzewcze i dekarские, nadzór techniczny budowlany, wypożyczanie narzędzi, sprzętu budowlanego i maszyn budowlanych, naprawa i konserwacja obiektów budowlanych, doradztwo w zakresie instalacji sprzętu komputerowego, **39** dystrybucja energii elektrycznej, wynajem środków transportu (pojazdów), magazynowanie, składowanie i przeładunek towarów, **40** wycinka i obróbka mechaniczna drewna, **41** organizowanie targów, wystaw i kongresów, **42** doradztwo techniczne, ekspertyzy techniczne i inżynierskie, badania techniczne, prace projektowe, doradztwo w zakresie instalacji oprogramowania komputerowego, instalacje oprogramowania komputerowego.

(111) **221887** (220) 2008 03 19 (210) 338477
 (151) 2009 09 23 (441) 2008 06 23
 (732) Kancelaria Radcy Prawnego Krzysztofa Zająca, Warszawa, PL.
 (540)



Kolor znaku: bordowy, czarny

(531) 26.13.25, 27.5.1, 29.1.12
 (510), (511) **45** usługi prawne.

(111) **221888** (220) 2008 03 25 (210) 338633
 (151) 2009 09 02 (441) 2008 07 07
 (732) „ABINITIO” Inwestycje-Nieruchomości Sp. z o.o., Kraków, PL.
 (540) ABINITIO
 (510), (511) **35** doradztwo specjalistyczne w zakresie działalności gospodarczej, badanie opinii publicznej, badanie rynku, usługi reklamowe, usługi marketingowe, **36** pośrednictwo w obrocie nieruchomościami, administrowanie i zarządzanie nieruchomościami, wynajmowanie i wdzierżawianie nieruchomości, inwestycje kapitałowe, pośrednictwo kredytowe, pośrednictwo ubezpieczeniowe, usługi powiernictwa w zakresie inwestowania w nieruchomości, **37** usługi budowlane, montażowe i remontowe, informacja budowlana, nadzór budowlany.

(111) **221889** (220) 2008 03 31 (210) 338894
 (151) 2009 08 21 (441) 2008 07 07
 (732) SANOFI-AVENTIS Spółka z o.o., Warszawa, PL.
 (540) BIORANIT
 (510), (511) **05** środki farmaceutyczne stosowane w leczeniu chorób wrzodowych żołądka i dwunastnicy, zapalenia przełyku w przebiegu refluksu żołądkowo-przełykowego, zespołu Zollingera-Ellisona, zespołu Mendelzona oraz krwawieniom z owrzodzenia stresowego, **35** zgrupowanie na rzecz osób trzecich różnych towarów obejmujących środki farmaceutyczne stosowane w leczeniu chorób wrzodowych żołądka i dwunastnicy, zapalenia przełyku w przebiegu refluksu żołądkowo-przełykowego, zespołu Zollingera-Ellisona, zespołu Mendelzona oraz krwawieniom z owrzodzenia stresowego pozwalających nabywcy wygodnie je oglądać i kupować w aptekach, hurtowniach medycznych oraz na stronie internetowej, prowadzenie sprzedaży powyższych leków także w ramach sklepu internetowego, rozpowszechnianie materiałów i ogłoszeń reklamowych, organizowanie różnorodnej reklamy i promocji w zakresie oferowanych do sprzedaży leków, organizowanie i współudział w targach i wystawach handlowych i reklamowych na rzecz osób trzecich, elektroniczny serwis informacyjny z możliwością bezpośredniej wymiany informacji, usługi internetowe związane z pośrednictwem handlowym w zakresie dostępu do informacji o oferowanych towarach i świadczonych usługach poprzez skomputeryzowane przyjmowanie zamówień i zleceń w celu umożliwienia zainteresowanym osobom brania udziału w różnorodnych transakcjach handlowych.

(111) **221890** (220) 2008 03 31 (210) 338895
 (151) 2009 08 21 (441) 2008 07 07
 (732) SANOFI-AVENTIS Spółka z o.o., Warszawa, PL.
 (540) SANATENOL
 (510), (511) **05** środek farmaceutyczny stosowany w leczeniu nadciśnienia tętniczego, chorobach wieńcowych oraz arytmii serca, **35** zgrupowanie na rzecz osób trzecich różnych towarów obejmujących środki farmaceutyczne stosowane w leczeniu nadciśnienia tętniczego, chorobach wieńcowych oraz arytmii serca pozwalających nabywcy wygodnie je oglądać i kupować w aptekach, hurtowniach medycznych oraz na stronie internetowej, prowadzenie sprzedaży powyższych leków także w ramach sklepu internetowego, rozpowszechnianie materiałów i ogłoszeń reklamowych, organizowanie różnorodnej reklamy i promocji w zakresie oferowanych do sprzedaży leków, organizowanie i współudział w targach i wystawach handlowych i reklamowych na rzecz osób trzecich, elektroniczny serwis informacyjny z możliwością bezpośredniej wymiany informacji, usługi internetowe związane z pośrednictwem handlowym w zakresie dostępu do informacji o oferowanych towarach i świadczonych usługach poprzez skomputeryzowane przyjmowanie zamówień i zleceń w celu umożliwienia zainteresowanym osobom brania udziału w różnorodnych transakcjach handlowych.

(111) **221891** (220) 2008 04 14 (210) 339548
 (151) 2009 09 11 (441) 2008 07 21
 (732) STARCO Spółdzielnia Mleczarska Stargard Szczeciński, Stargard Szczeciński, PL.
 (540) Delfina
 (510), (511) **29** sery.

(111) **221892** (220) 2008 04 15 (210) 339697
 (151) 2009 09 01 (441) 2008 07 21
 (732) Hyundai Motor Company, Seoul, KR.
 (540) i30CW
 (510), (511) **12** urządzenia do poruszania się na lądzie; pojazdy, samochody, włączając samochody osobowe, samochody ciężarowe, autobusy, furgonetki, przyczepy, ciągniki, koła do pojazdów, opony; silniki do pojazdów, pasy bezpieczeństwa do pojazdów, skrzynie biegów do pojazdów, szyby do pojazdów, wycieraczki szyby przedniej pojazdów, urządzenia zabezpieczające do pojazdów, mianowicie poduszki powietrzne, części i osprzęt zawarte w klasie 12 do wszystkich wyżej wymienionych towarów.

(111) **221893** (220) 2008 04 23 (210) 340043
 (151) 2009 09 09 (441) 2008 08 04
 (732) F-TRADE Andrei Bil, Warszawa, PL.
 (540) AVANTI SYSTEM
 (510), (511) **06** metalowe: drzwi przesuwne, składane, uchylne i podwieszane, panele przesuwne, akcesoria do drzwi i paneli przesuwnych, metalowy osprzęt do mebli, **19** drzwi przesuwne, składane, uchylne i podwieszane, panele przesuwne, akcesoria do drzwi i paneli przesuwnych, **20** meble, niemetalowy osprzęt do mebli, półki meblowe, zabudowy wnętrza szaf, wieszaki na ubrania, drzwi do mebli.

(111) **221894** (220) 2008 04 25 (210) 340192
 (151) 2009 10 27 (441) 2008 08 04
 (732) Gmina Miasto Bydgoszcz, Bydgoszcz, PL.
 (540)



Kolor znaku: niebieski

(531) 7.3.2, 18.3.21, 27.5.1, 29.1.4
 (510), (511) **41** organizowanie festiwali wodnych.

(111) **221895** (220) 2008 04 28 (210) 340220
 (151) 2009 11 05 (441) 2008 08 04
 (732) BLICK-PUNKT Henryk Makowski, Jelenia Góra, PL.
 (540) Enzo Colini
 (510), (511) **09** oprawy okularowe, okulary przeciwsłoneczne, etui do okularów, paski okularowe, klipsy okularowe, soczewki, szkła optyczne, wyroby optyczne, pojemniczki na szkła kontaktowe, **21** ściereczki okularowe, **25** odzież, ubrania, obuwie, nakrycia głowy, garnitury, płaszcze.

(111) **221896** (220) 2008 05 14 (210) 340875
 (151) 2009 09 03 (441) 2008 08 18
 (732) Polska Telefonia Cyfrowa Sp. z o.o., Warszawa, PL.

(540) Era Internet Stacjonarny
 (510), (511) **09** aparaty telefoniczne, przewody, słuchawki telefoniczne, telefony komórkowe, zestawy głośno mówiące, anteny, baterie do tych telefonów, ładowarki, obudowy kolorowe, zestawy słuchawkowe, karty PCMCIA, obudowy, uchwyty i pokrowce do telefonów komórkowych, karty telefoniczne do automatów, karty telefoniczne do telefonów komórkowych, karty sim, urządzenia do przetwarzania informacji, współpracujące z komputerami w zakresie przekazywania dźwięku i obrazu, czyste i zapisane magnetyczne nośniki danych, audio i video, **35** usługi w zakresie reklamy: organizacja kampanii reklamowych, wynajem i sprzedaż miejsca i czasu na reklamy, usługi w zakresie dystrybucji i doręczenia prospektów reklamowych, ofert sprzedaży i próbek reklamowych, również za pośrednictwem sieci teleinformatycznych-Internetu, pośrednictwo w sprzedaży towarów za pośrednictwem Internetu, usługi rejestrowania, kompilacji, systematyzacji pisemnych informacji i ich przekazywaniu za pośrednictwem sieci telefonicznych, Internetu, dostarczanie pakietów informacji, tekstów reklamowych dostosowanych do indywidualnych wymagań odbiorcy, usługi informacji o działalności gospodarczej i handlowej, oferowanie sprzedaży usług w zakresie turystyki i rozrywki, usługi świadczone w systemie on-line w zakresie kupna i sprzedaży, sprzedaży aukcyjnej i promocyjnej towarów i usług, usługi w zakresie umożliwiania wymiany informacji i konwersacji w czasie realnym za pośrednictwem sieci teleinformatycznych Internet i telefonów komórkowych w zakresie działalności gospodarczej i reklamy, **36** usługi w zakresie pośrednictwa w zawieraniu umów ubezpieczeniowych, umów kredytowych za pośrednictwem telefonu i sieci teleinformatycznych Internet, sprawdzanie stanu konta za pośrednictwem telefonu i sieci teleinformatycznych Internet, umożliwienia dokonywania płatności za pośrednictwem telefonu i Internetu, obsługa kart kredytowych za pośrednictwem telefonu i Internetu, **38** usługi świadczone przez operatora sieci telefonii komórkowej w zakresie obsługi połączeń abonentów telefonii komórkowej, usługi przekazywania głosu i obrazu w systemie przekazu fonicznego i cyfrowego, usługi teleksowe i telefaksowe, usługi w zakresie zbierania i przekazywania informacji, przesyłanie informacji tekstowej i obrazowej za pośrednictwem komputerów i sieci informatycznych, przekazywanie danych przy pomocy terminali komputerowych, przesyłanie wiadomości, danych, głosu i obrazu za pomocą przekazu satelitarnego, usługi przekazywania poczty elektronicznej za pośrednictwem sieci telefonii komórkowej i telefonów komórkowych, udostępnianie połączeń z sieciami informatycznymi, wypożyczanie urządzeń służących do przekazywania głosu, obrazu i danych za pomocą telefonii analogowej, cyfrowej, satelitarnej, udostępnianie stron internetowych za pośrednictwem telefonii komórkowej bezpośrednio na wyświetlaczu aparatu telefonicznego, usługi w zakresie umożliwiania wymiany informacji i konwersacji w czasie realnym za pośrednictwem sieci teleinformatycznych Internet i telefonów komórkowych, zbieranie i przekazywanie informacji, przekazywanie informacji lokalnej dotyczącej obszaru na którym znajduje się odbiorca zgodnie z indywidualnymi wymaganiami, **39** udzielanie informacji telefonicznych w zakresie turystyki i organizacji podróży, **41** usługi nauczania i rozrywki prowadzone za pośrednictwem sieci teleinformatycznych Internet i telefonów komórkowych, organizowanie konkursów edukacyjnych i rozrywkowych, organizacja gier rozrywkowych, przeprowadzanie plebiscytów, udzielanie informacji telefonicznych w zakresie rozrywki.

(111) **221897** (220) 2008 05 15 (210) 340972
 (151) 2009 10 29 (441) 2008 08 18

(732) KADILANI MACHINERY Spółka z o.o., Warszawa, PL.
 (540) Kadilani Machinery
 (510), (511) **07** maszyny przemysłowe, maszyny do produkcji artykułów higienicznych, takich jak: papier toaletowy, ręczniki, chusteczki, maszyny do produkcji rolek przemysłowych typu Jambo Roll, **16** materiały higieniczne z papieru takie jak: papier toaletowy, ręczniki kuchenne, chusteczki higieniczne.

(111) **221898** (220) 2008 05 21 (210) 341190
 (151) 2009 09 08 (441) 2008 09 01
 (732) HaGe Polska Spółka z o.o., Żołędowo, PL.
 (540)



Kolor znaku: czerwony, zielony
 (531) 5.3.13, 26.1.1, 27.1.1, 27.5.1, 29.1.12
 (510), (511) **01** nawozy dolistne mikroskładnikowe.

(111) **221899** (220) 2008 05 23 (210) 341274
 (151) 2009 08 17 (441) 2008 09 01
 (732) Farmaceutyczna Spółdzielnia Pracy GALENA, Wrocław, PL.
 (540)

EnteroBIOTIC

Kolor znaku: bordowy
 (531) 26.11.1, 27.5.1, 29.1.1
 (510), (511) **05** substancje dietetyczne do celów leczniczych, suplementy diety wspomagające pracę jelit oraz leczenie biegunek o różnej etiologii.

(111) **221900** (220) 2008 06 02 (210) 341574
 (151) 2009 10 06 (441) 2008 09 15
 (732) Roberto Caprioli, Warszawa, PL.
 (540)



(531) 23.3.1, 23.3.3, 27.5.1
 (510), (511) **25** odzież i nakrycia głowy.

(111) **221901** (220) 2008 06 02 (210) 341632
 (151) 2009 09 17 (441) 2008 09 15
 (732) VitaDirect Tomasz Kozłowski, Warszawa, PL.
 (540)

Slim
 coffee

Kolor znaku: niebieski, granatowy, jasnobrązowy
 (531) 5.7.1, 27.5.1, 29.1.4
 (510), (511) **05** substancje dietetyczne na bazie kawy do celów leczniczych, substancje dietetyczne na bazie kofeiny do celów leczniczych, środki zmniejszające apetyt na bazie kawy do celów medycznych, środki zmniejszające apetyt na bazie kofeiny do celów medycznych, środki regulujące przemianę materii na bazie kawy do celów medycznych, środki regulujące przemianę materii na bazie kofeiny do celów medycznych, kawa, kawa odchudzająca i dietetyczne napoje

na bazie kawy przystosowane do celów medycznych, dietetyczne napoje na bazie kofeiny przystosowane do celów medycznych, napoje na bazie kawy przystosowane do celów medycznych, substytuty kawy do celów leczniczych, preparaty roślinne zastępujące kawę do celów leczniczych, suplementy diety do celów leczniczych na bazie kawy, suplementy diety do celów leczniczych na bazie kofeiny, **30** kawa, kawa nienaturalna, kawa odchudzająca, kawa mleczna, napoje kawowe z mlekiem, substytuty kawy, dietetyczne napoje na bazie kawy przystosowane nie do celów medycznych, dietetyczne napoje na bazie kofeiny przystosowane nie do celów medycznych, substancje dietetyczne na bazie kawy nie do celów leczniczych, substancje dietetyczne na bazie kofeiny nie do celów leczniczych, środki zmniejszające apetyt na bazie kawy nie do celów medycznych, środki zmniejszające apetyt na bazie kofeiny nie do celów medycznych, środki regulujące przemianę materii na bazie kawy nie do celów medycznych, środki regulujące przemianę materii na bazie kofeiny nie do celów medycznych, suplementy diety na bazie kawy nie do celów leczniczych, suplementy diety do celów leczniczych na bazie kofeiny, **35** usługi w zakresie sprzedaży hurtowej i detalicznej kawy, kawy nienaturalnej, kawy odchudzającej, kawy mlecznej, dietetycznych napojów na bazie kawy, kofeiny, substancji dietetycznych na bazie kawy, kofeiny, środków zmniejszających apetyt rui bazie kawy, kofeiny, środków regulujących przemianę materii na bazie kawy, kofeiny, suplementów diety na bazie kawy, suplementów diety na bazie kofeiny, usługi w zakresie sprzedaży wysyłkowej kawy, kawy nienaturalnej, kawy odchudzającej, kawy mlecznej, dietetycznych napojów na bazie kawy, kofeiny, substancji dietetycznych na bazie kawy, kofeiny, środków zmniejszających apetyt na bazie kawy, kofeiny, środków regulujących przemianę materii na bazie kawy, kofeiny, suplementów diety na bazie kawy, suplementów diety na bazie kofeiny, usługi w zakresie sprzedaży hurtowej i detalicznej poprzez Internet kawy, kawy nienaturalnej, kawy odchudzającej, kawy mlecznej, dietetycznych napojów na bazie kawy, kofeiny, substancji dietetycznych na bazie kawy, kofeiny, środków zmniejszających apetyt na bazie kawy, kofeiny, środków regulujących przemianę materii na bazie kawy, kofeiny, suplementów diety na bazie kawy, suplementów diety na bazie kofeiny, prowadzenie marketingu i telemarketingu, pokazy towarów.

(111) **221902** (220) 2008 06 13 (210) 342129
(151) 2009 10 07 (441) 2008 09 15
(732) POL-SKONE Spółka z ograniczoną odpowiedzialnością,
Lublin, PL.

(540) Top resist
(510), (511) **19** drzwi niemetalowe, skrzydła drzwi niemetalowych, ościeżnice dla drzwi niemetalowych, płyty drzwi niemetalowych, elementy drzwi niemetalowych, podłogi niemetalowe, podłogowe płyty parkietowe, **20** meble niemetalowe.

(111) **221903** (220) 2008 06 13 (210) 342130
(151) 2009 10 07 (441) 2008 09 15
(732) POL-SKONE Spółka z ograniczoną odpowiedzialnością,
Lublin, PL.

(540) B-30
(510), (511) **19** drzwi niemetalowe, skrzydła drzwi niemetalowych, ościeżnice dla drzwi niemetalowych, płyty drzwi niemetalowych, elementy drzwi niemetalowych.

(111) **221904** (220) 2008 06 13 (210) 342131
(151) 2009 10 14 (441) 2008 09 15
(732) POL-SKONE Spółka z ograniczoną odpowiedzialnością,
Lublin, PL.

(540) C-30
(510), (511) **19** drzwi niemetalowe, skrzydła drzwi niemetalowych, ościeżnice dla drzwi niemetalowych, płyty drzwi niemetalowych, elementy drzwi niemetalowych.

(111) **221905** (220) 2008 06 13 (210) 342132
(151) 2009 10 14 (441) 2008 09 15
(732) POL-SKONE Spółka z ograniczoną odpowiedzialnością,
Lublin, PL.

(540) Dynamic
(510), (511) **19** drzwi niemetalowe, skrzydła drzwi niemetalowych, ościeżnice dla drzwi niemetalowych, płyty drzwi niemetalowych, elementy drzwi niemetalowych.

(111) **221906** (220) 2008 06 13 (210) 342133
(151) 2009 10 14 (441) 2008 09 15
(732) POL-SKONE Spółka z ograniczoną odpowiedzialnością,
Lublin, PL.

(540) Noble
(510), (511) **19** drzwi niemetalowe, skrzydła drzwi niemetalowych, ościeżnice dla drzwi niemetalowych, płyty drzwi niemetalowych, elementy drzwi niemetalowych.

(111) **221907** (220) 2008 06 13 (210) 342134
(151) 2009 10 14 (441) 2008 09 15
(732) POL-SKONE Spółka z ograniczoną odpowiedzialnością,
Lublin, PL.

(540) Lamistone
(510), (511) **19** drzwi niemetalowe, skrzydła drzwi niemetalowych, ościeżnice dla drzwi niemetalowych, płyty drzwi niemetalowych, elementy drzwi niemetalowych, podłogi niemetalowe, podłogowe płyty parkietowe, **20** meble niemetalowe.

(111) **221908** (220) 2008 06 25 (210) 342690
(151) 2009 10 13 (441) 2008 09 29
(732) FUTURE GROUP Spółka z ograniczoną odpowiedzialnością,
Kraków, PL.

(540) ARTROVIE
(510), (511) **03** produkty kosmetyczne, preparaty do pielęgnacji skóry, kremy, emulsje, mleczka, wody, **05** preparaty farmaceutyczne, wspomagające leczenie, preparaty witaminowe, dodatki odżywcze do celów leczniczych, wzbogacające organizm w minerały i witaminy, dietetyczne środki spożywcze dla celów leczniczych, suplement diety dla celów medycznych, preparaty balsamiczne (aromatyczne) do celów leczniczych.

(111) **221909** (220) 2008 06 26 (210) 342773
(151) 2009 09 21 (441) 2008 09 29
(732) EURO COMFORT LTD Spółka z ograniczoną
odpowiedzialnością, Kraków, PL.
(540)



Kolor znaku: niebieski i odcienie, biały

(531) 6.1.2, 26.13.25, 27.5.1, 29.1.12
(510), (511) **20** poduszki, materace, **24** ochraniacze na materace i poduszki, kołdry, **35** zgromadzenie towarów-materacy, kołder, poduszek, ochraniaczy na materace i poduszki w sklepie i w hurtowni, umożliwiające ich swobodne oglądanie i zakup.

(111) **221910** (220) 2008 06 26 (210) 342774
(151) 2009 09 21 (441) 2008 09 29
(732) EURO COMFORT LTD Spółka z ograniczoną
odpowiedzialnością, Kraków, PL.
(540)



Kolor znaku: czarny, kremowy, zielony, biały

(531) 3.7.6, 5.1.3, 26.1.2, 27.5.1, 29.1.14
(510), (511) **20** poduszki, meble, **22** pierze, puch, **24** poszewki, kołdry, pościel.

(111) **221911** (220) 2008 07 02 (210) 342974
 (151) 2009 11 04 (441) 2008 10 13
 (732) GOLD Łukasz Tomaszewski, Warszawa, PL.
 (540)



Kolor znaku: niebieski, żółty, czarny
 (531) 24.9.2, 26.5.1, 27.5.1, 29.1.13
 (510), (511) **39** taksówki-przewóz osób.

(111) **221912** (220) 2008 07 04 (210) 343131
 (151) 2009 10 07 (441) 2008 10 13
 (732) Zakłady Mięsne „JANDAR” Spółka z o.o., Woźniki, PL.
 (540) stół śląski

(510), (511) **29** mięso i wyroby z mięsa, mięso porcjowane, potrawy na bazie mięsa, ekstrakty mięsne, wyroby wędliniarskie, podroby, pasztety mięsne, konserwy mięsne, wyroby garmazeryjne na bazie mięsa, sosy mięsne, tłuszcze zwierzęce, smalec, konserwy mięsno-warzywne, drób, przetwory z drobiu, wędliny drobiowe, dziczyzna, przetwory z dziczyzny, wędliny z dziczyzny, oleje i tłuszcze jadalne, zupy i składniki do ich przyrządzania ujęte w tej klasie, sałatki, koncentraty obiadowe, buliony, wyroby kulinarne gotowe do spożycia na bazie towarów ujętych w tej klasie, gotowe dania i części składowe dań na bazie towarów ujętych w tej klasie.

(111) **221913** (220) 2008 07 07 (210) 343181
 (151) 2009 10 07 (441) 2008 10 13
 (732) DIAMENT Spółka z ograniczoną odpowiedzialnością, Inowrocław, PL.
 (540)

DIAMENT WK

Kolor znaku: granatowy, biały
 (531) 27.5.1, 29.1.12
 (510), (511) **07** narzędzia do ścierania jako części maszyn, tarcze szlifierskie jako części maszyn, piły jako maszyny, diamenty szklarskie jako części maszyn, maszyny do obróbki szkła, **08** narzędzia ręczne do ścierania, tarcze szlifierskie ręczne, piły jako narzędzia, wiertła jako narzędzia, rozwiertaki, frezy jako narzędzia, osełki do ostrzenia, diamenty szklarskie jako części narzędzi ręcznych, **37** usługi regenerowania narzędzi diamentowych, **40** frezowanie, szlifowanie przez ścieranie, **42** testowanie, opinie i ekspertyzy dotyczące narzędzi, doradztwo techniczne w zakresie doboru narzędzi.

(111) **221914** (220) 2008 07 08 (210) 343277
 (151) 2009 10 27 (441) 2008 10 13
 (732) TRADIS Spółka z o.o., Lublin, PL.
 (540)



Kolor znaku: żółty i jego odcienie, czerwony i jego odcienie, czarny
 (531) 9.1.10, 27.5.1, 29.1.13
 (510), (511) **29** jadalne oleje i tłuszcze.

(111) **221915** (220) 2008 07 21 (210) 343863
 (151) 2009 10 21 (441) 2008 10 27
 (732) ENS Spółka z o.o., Myszków, PL.

(540) 2B3
 (510), (511) **41** organizowanie przyjęć (rozrywka), **43** restauracje.

(111) **221916** (220) 2008 07 23 (210) 343969
 (151) 2009 11 04 (441) 2008 10 27
 (732) LU Polska Spółka Akcyjna, Warszawa, PL.
 (540)



Kolor znaku: czerwony, granatowy, pomarańczowy, żółty
 (531) 5.7.2, 5.7.3, 27.5.1, 29.1.14
 (510), (511) **30** paszteciki (słodkie lub słone), ciastka (słodkie lub słone), produkty zbożowe, płatki śniadaniowe, dania gotowe częściowo lub całkowicie zrobione z wyrobów piekarniczych, chleb, sucharki, herbatniki (słodkie lub słone), wafle, wafle naleśnikowe, ciastka, paszteciki; wszystkie te produkty zwykle i/lub z polewą i/lub nadziewane i/lub aromatyzowane, słone lub słodkie przekąski z herbatników, wyrobów piekarniczych, ciasta, rzadkiego ciasta, wyroby cukiernicze, lody, kremy mrożone, słodkie sosy, wszystkie wyżej wymienione produkty z aromatami owocowymi lub zawierające owoce.

(111) **221917** (220) 2008 07 24 (210) 344026
 (151) 2009 11 03 (441) 2008 10 27
 (732) EMALIA OLKUSZ Spółka Akcyjna, Olkusz, PL.
 (540) PYZA

(510), (511) **11** urządzenia do oświetlania, ogrzewania, wytwarzania pary, gotowania, chłodzenia, suszenia, wentylacji, zaopatrzenia w wodę oraz instalacje sanitarne, **21** przybory kuchenne i gospodarstwa domowego oraz pojemniki wykonane nie z metali szlachetnych oraz nie pokrywane nimi; grzebień i gąbki; pędzle z wyjątkiem pędzli malarskich, materiały do wytwarzania pędzli; sprzęt do czyszczenia; wełna (wata) stalowa; nieprzetworzone lub półprzetworzone szkło z wyjątkiem szkła stosowanego w budownictwie; wyroby szklane, porcelanowe i ceramiczne nie ujęte w innych klasach.

(111) **221918** (220) 2008 07 24 (210) 344027
 (151) 2009 11 03 (441) 2008 10 27
 (732) EMALIA OLKUSZ Spółka Akcyjna, Olkusz, PL.
 (540) OKUWANY

(510), (511) **11** urządzenia do oświetlania, ogrzewania, wytwarzania pary, gotowania, chłodzenia, suszenia, wentylacji, zaopatrzenia w wodę oraz instalacje sanitarne, **21** przybory kuchenne i gospodarstwa domowego oraz pojemniki wykonane nie z metali szlachetnych oraz nie pokrywane nimi; grzebień i gąbki; pędzle z wyjątkiem pędzli malarskich, materiały do wytwarzania pędzli; sprzęt do czyszczenia; wełna (wata) stalowa; nieprzetworzone lub półprzetworzone szkło z wyjątkiem szkła stosowanego w budownictwie; wyroby szklane, porcelanowe i ceramiczne nie ujęte w innych klasach.

(111) **221919** (220) 2008 07 24 (210) 344028
 (151) 2009 11 03 (441) 2008 10 27
 (732) EMALIA OLKUSZ Spółka Akcyjna, Olkusz, PL.
 (540) FAMOS

(510), (511) **21** przybory kuchenne i gospodarstwa domowego oraz pojemniki wykonane nie z metali szlachetnych oraz nie pokrywane nimi; grzebień i gąbki; pędzle z wyjątkiem pędzli malarskich, materiały do wytwarzania pędzli; sprzęt do czyszczenia; wełna (wata) stalowa; nieprzetworzone lub półprzetworzone szkło z wyjątkiem szkła stosowanego w budownictwie; wyroby szklane, porcelanowe i ceramiczne nie ujęte w innych klasach.

(111) **221920** (220) 2008 07 24 (210) 344029
 (151) 2009 11 03 (441) 2008 10 27
 (732) EMALIA OLKUSZ Spółka Akcyjna, Olkusz, PL.
 (540) BARYŁKA

(510), (511) **11** urządzenia do oświetlania, ogrzewania, wytwarzania pary, gotowania, chłodzenia, suszenia, wentylacji, zaopatrzenia w wodę oraz instalacje sanitarne, **21** przybory kuchenne i gospodarstwa domowego oraz pojemniki wykonane nie z metali szlachetnych oraz nie pokrywane nimi; grzebienie i gąbki; pędzle z wyjątkiem pędzli malarskich, materiały do wytwarzania pędzli; sprzęt do czyszczenia; wełna (wata) stalowa; nieprzetworzone lub półprzetworzone szkło z wyjątkiem szkła stosowanego w budownictwie; wyroby szklane, porcelanowe i ceramiczne nie ujęte w innych klasach.

(111) **221921** (220) 2003 02 27 (210) 261589
 (151) 2009 11 05 (441) 2003 09 08
 (732) TCL Corporation, Huizhou, CN.
 (540)



(531) 1.1.1, 3.7.21, 24.13.25, 26.1.2, 26.11.3
 (510), (511) **09** aparaty telewizyjne, odtwarzacze video i kompakt dysków, odtwarzacze DVD, monitory (osprzęt komputerowy), systemy audio i video, mikrofony oraz części i wyposażenie do towarów wyżej wymienionych sprzedawane jako komplet urządzeń do użytku domowego, telefony przenośne, telefony, baterie, komputery, elektryczne urządzenia monitorujące, komputery przenośne (notebook), automaty sprzedające, urządzenia faksujące, przekaźniki sygnałów elektronicznych, satelitarne urządzenia nawigacyjne, aparaty fotograficzne, urządzenia do dokonywania precyzyjnych pomiarów, kable elektryczne, przewody elektryczne, wtyczki, gniazdka, kontakty do połączeń elektrycznych, urządzenia radiologiczne dla celów przemysłowych, instalacje elektroniczne zapobiegające kradzieży.

(111) **221922** (220) 2004 03 26 (210) 278365
 (151) 2009 11 03 (441) 2004 06 28
 (732) A-Z MEDICA Spółka z o.o., Gdańsk, PL.
 (540) STRONGMEN

(510), (511) **05** leki, substancje lecznicze i dietetyczne do celów leczniczych, dietetyczna żywność do celów leczniczych, napoje, dodatki i komponenty do nich pochodzenia roślinnego do celów leczniczych, **29** żywność dietetyczna nie będąca lekami, dodatki do żywności jako przyprawy smakowo-zapachowe, **35** usługi reklamowania, usługi agencji eksportowo-importowej, usługi pośrednictwa handlowego, usługowe zgrupowanie na rzecz osób leków, dietetycznych i leczniczych substancji, żywności, napoi i dodatków do nich, pozwalające nabywcy wygodnie je oglądać i hurtowo lub detalicznie kupować w sklepie, w supermarkecie, w magazynie fabrycznym lub celnym, w hurtowni, w sprzedaży obnośnej i internetowej.

(111) **221923** (220) 2006 02 01 (210) 305629
 (151) 2009 09 25 (441) 2006 05 15
 (732) DOM-BUD M. Szaflarski A. Chlebowski Spółka Jawna, Kraków, PL.
 (540)



Kolor znaku: granatowy, pomarańczowy
 (531) 7.15.1, 26.4.2, 27.5.1, 29.1.12

(510), (511) **36** obsługa nieruchomości, w tym: pośrednictwo w obrocie, administrowanie, zarządzanie, usługi developerskie, **37** budownictwo, wynajem maszyn i urządzeń, usługi w zakresie inżynierii lądowej i wodnej, nadzoru budowlanego, **42** działalność w zakresie architektury, inżynierii, projektowanie wnętrz, badania, ekspertyzy i analizy techniczne, projektowanie budowlane, urbanistyczne, technologiczne.

(111) **221924** (220) 2006 07 18 (210) 313324
 (151) 2009 10 08 (441) 2006 10 30
 (732) CINTAMANI POLAND MAJEWSKY I KOĆ Spółka Jawna, Piaseczno, PL.
 (540)



Kolor znaku: biały, czarny, cytrynowy, jasnozielony, czerwony, pomarańczowy

(531) 5.7.11, 26.4.2, 26.11.2, 27.5.1, 29.1.15
 (510), (511) **03** amoniak stosowany jako detergent, antyperspiranty, preparaty antystatyczne do celów domowych, aromaty, olejki aromatyczne, aromaty do napojów, olejki eteryczne, barwniki, środki chemiczne do ożywienia kolorów do użytku domowego w szczególności do prania, barwniki do celów kosmetycznych, olejek bergamotowy, farbki do bielizny, szaszki zapachowe do bielizny, środki do namaczania bielizny, farby do brody, kosmetyki do brwi, ołówki do brwi, bursztyn do wyrobów perfumeryjnych, pasty do butów, chusteczki nasączone płynami kosmetycznymi, olejki eteryczne cytryny, kreda do czyszczenia, preparaty do czyszczenia, środki do czyszczenia glazury, preparaty do czyszczenia protez zębowych, preparaty do czyszczenia rur odpływowych, preparaty do demakijażu, preparaty do depilacji, detergenty inne niż używane w procesach produkcyjnych oraz inne niż do celów medycznych, dezodoranty do użytku osobistego stanowiące wyroby perfumeryjne, mydła dezodorujące, mydła dezynfekujące, ekstrakty kwiatowe do perfum, esencje eteryczne, preparaty do usuwania farby, alun po goleniu, mydło do golenia, preparaty do golenia, jonon stosowany jako wyrob perfumeryjny, kadzidła, sole do kąpieli do celów innych niż lecznicze, preparaty kosmetyczne do kąpieli, woda kolońska, środki do konserwacji skóry, kora mydłoki, maseczki kosmetyczne, mleczko kosmetyczne, kosmetyki, preparaty kosmetyczne do odchudzania, wazelina kosmetyczna, zestawy kosmetyczne, kosmetyki dla zwierząt, kosmetyki upiększające, kostki mydła toaletowego, воск krawiecki, kredki do oczu, środki do pielęgnacji włosów, środki do czyszczenia zębów, środki do prania, toaletowe środki sanitarne, środki higieny osobistej, kremy kosmetyczne, kremy wybielające do skóry, preparaty do kręcenia włosów, krochmal, krochmal do celów pralniczych, preparaty do krochmalenia, ekstrakty z kwiatów mające zastosowanie w przemyśle perfumeryjnym, kwiaty jako baza do perfum, środki do usuwania lakieru, lakiery do paznokci, woda lawendowa, olej lawendowy, lotony do celów kosmetycznych, serwetki nasączone lotonem kosmetycznym, preparaty do makijażu, puder do makijażu, maseczki kosmetyczne, maść do celów kosmetycznych, mieszaniny zapachowe, esencje miętowe, mięta do wyrobów perfumeryjnych, mleko migdałowe do celów kosmetycznych, olejek migdałowy, mleczko kosmetyczne, mydła lecznicze, mydła toaletowe, mydła przeciwpotowe, odświeżacze do ust w aerozolu, patyczki z watą do celów kosmetycznych, lakiery do paznokci, preparaty do pielęgnacji paznokci, sztuczne paznokcie, produkty perfumeryjne, perfumy, preparaty do pielęgnacji jamy ustnej, piżmo stosowane w przemyśle

perfumeryjnym, płyny do pielęgnacji włosów, płyny po goleniu, pomadki do ust, pomady do celów kosmetycznych, popiół wulkaniczny do czyszczenia, preparaty do prania, pumeks, szampony, szminki, sztuczne rzęsy, sztuczne włosy, talk kosmetyczny, terpentyna stosowana jako środek do wybielania tłustych plam, wosk do depilacji, wosk do wąsów, zmywacze do paznokci, **05** antyseptyki, cukierki do celów leczniczych, wyroby cukiernicze do celów leczniczych, czopki, dietetyczne substancje przystosowane do celów medycznych, guma do celów medycznych, guma do żucia do celów leczniczych, herbata lecznicza, środki dezynfekcyjne stosowane w lecznictwie, napoje lecznicze, lecznicze napary w postaci nalewek, leki w płynie, leki, wody mineralne do celów leczniczych, herbaty odchudzające do celów leczniczych, preparaty medyczne do odchudzania, dodatki odżywcze do celów leczniczych, preparaty witaminowe, woda mineralna do celów leczniczych, leki wzmacniające, żywność dietetyczna do celów leczniczych, środki ochrony roślin, fungicydy, herbicydy, insektycydy oraz środki przeciw pasożytom, środki grzybobójcze, dietetyczne środki spożywcze na bazie owoców, **29** ekstrakt z grejpfruta do konserwowania artykułów spożywczych, dietetyczne środki spożywcze na bazie owoców.

(111) **221925** (220) 2006 09 15 (210) 315565
(151) 2009 09 25 (441) 2006 12 27
(732) AGORA S.A., Warszawa, PL.

(540) BIBLIOTECZKA PORADNIKA DOMOWEGO

(510), (511) **16** gazety, czasopisma, magazyny, komiksy, albumy, almanachy, książki, broszury, poradniki, podręczniki, śpiewniki, katalogi, biuletyny, mapy i atlasy, afisze, kalendarze, zeszyty, druki akcydencyjne, reprodukcje graficzne, materiały piśmienne i przybory szkolne zawarte w tej klasie, **35** usługi reklamowe, ogłoszenia prasowe i przygotowanie kolumn reklamowych w prasie, reklamy telewizyjne i radiowe, reklamy on-line w sieci komputerowej i korespondencyjne, rozpowszechnianie materiałów reklamowych, wynajmowanie powierzchni na cele reklamowe oraz wynajmowanie miejsc na umieszczenie ogłoszeń lub reklam, agencje reklamowe, badania opinii, badanie rynku, sondaże opinii, marketing, usługi w zakresie public relations, aukcje publiczne, agencje informacji handlowej, organizowanie wystaw i targów w celach handlowych lub reklamowych, tworzenie komputerowych baz danych, zarządzanie, sortowanie, kompilacja informacji, zarządzanie zbiorami informatycznymi oraz skomputeryzowane zarządzanie plikami, zarządzanie działalnością gospodarczą, doradztwo w zakresie organizacji i zarządzania działalnością gospodarczą, usługi rachunkowo-księgowe, usługi komputerowe w zakresie zarządzania bazami danych, usługi w zakresie zbierania i katalogowania informacji na nośnikach, zgrupowanie na rzecz osób trzecich różnych towarów pozwalające nabywcy wygodnie je oglądać i kupować w małych sklepach następujących branż: ogólnospożywcza, tytoniowa, alkoholowa, papiernicza, zabawkarska, elektroniczna, artykuły gospodarstwa domowego, odzieżowa (również obuwie i nakrycia głowy), jubilerska oraz w księgarni, w aptece, w sklepie z upominkami oraz z różnorodnymi gadżetami, tj. w tzw. sklepie „śmieszne rzeczy”, w sexshopie, w salonie mody, w dużym sklepie wielobranżowym lub w supermarkecie (hipermarkecie), zgrupowanie na rzecz osób trzecich różnych towarów, za pośrednictwem systemu telezakupów, pozwalające nabywcy wygodnie je oglądać i kupować przy wykorzystaniu środków telekomunikacji, zgrupowanie na rzecz osób trzecich różnych towarów pozwalające nabywcy wygodnie oglądać i kupować te towary na stronie internetowej dotyczącej sprzedaży różnorodnych artykułów, zgrupowanie na rzecz osób trzecich ofert różnych usług pozwalające potencjalnemu odbiorcy wygodnie zapoznawać się z tą ofertą oraz „kupować” te usługi na stronie internetowej dotyczącej ofert różnorodnych usług; usługi udostępniania komputerowych baz danych; usługi udostępniania serwisów informacyjnych, **38** agencje informacyjne i agencje prasowe, rozpowszechnianie programów (audycji) radiowych i telewizyjnych, telewizja kablowa, usługi telefonii stacjonarnej i telegrafii, udostępnianie połączeń telekomunikacyjnych z globalną siecią komputerową, umożliwianie dostępu do globalnej sieci komputerowej dla użytkowników, przesyłanie informacji tekstowej i obrazowej przy pomocy komputerów, poczta elektroniczna, **41** publikacja gazet, czasopism oraz magazynów on-line, usługi agencji fotograficznych, polegające na wykonywaniu zdjęć, reportaże fotograficzne, usługi reporterów newsowych, publikowanie książek oraz książek elektronicznych, publikowanie tekstów innych niż reklamowe, mon-

taż programów radiowych i telewizyjnych, produkcja programów radiowych i telewizyjnych, wydawanie nagrań dźwiękowych, produkcja filmów i nagrań wideo, dystrybucja filmów i nagrań wideo, organizowanie i realizacja spektakli, widowisk oraz imprez rozrywkowych, informacja o imprezach rozrywkowych, rekreacji i edukacji, organizowanie wystaw kulturalnych i edukacyjnych, organizowanie konkursów edukacyjnych lub rozrywkowych, organizowanie i prowadzenie kongresów i konferencji nauczania języków obcych oraz usługi tłumaczeń, **42** usługi w zakresie tworzenia programów komputerowych, usługi komputerowe w zakresie zarządzania sieciami komputerowymi, usługi internetowe w zakresie tworzenia i utrzymywania stron i witryn internetowych dla osób trzecich, udostępnianie miejsca na serwerach, **45** usługi w zakresie ochrony własności intelektualnej, usługi zarządzanie prawami autorskimi.

(111) **221926** (220) 2007 01 25 (210) 320564
(151) 2009 09 08 (441) 2007 04 30
(732) „LACTIMA” Spółka z ograniczoną odpowiedzialnością, Morąg, PL.
(540)



Kolor znaku: biały, granatowy

(531) 27.5.1, 29.1.4, 29.1.6

(510), (511) **29** termizowane produkty tłuszczowo-białkowe zawarte w tej klasie.

(111) **221927** (220) 2007 09 18 (210) 330287
(151) 2009 09 14 (441) 2007 12 24
(732) „HANDEL USŁUGI EXPORT WIKPOL s.c.” Krystyna Woźniak, Wojciech Kumorek, Kraków, PL.
(540) WIKPOL

(510), (511) **03** barwniki kosmetyczne, saszetki zapachowe do bieliźnicy, farby do brody, kosmetyki do brwi, ołówki do brwi, chusteczki nasączone płynami kosmetycznymi, preparaty do czyszczenia protez zębowych, preparaty do demakijażu, preparaty do depilacji, dezodoranty do użytku osobistego, dezodorujące mydła, dezynfekujące mydła, ekstrakty kwiatowe do perfum, esencje eteryczne, preparaty do golenia, heliotropina, sole do kąpieli, preparaty kosmetyczne do kąpieli, kleje do przymocowywania sztucznych włosów, maseczki kosmetyczne, mleczko kosmetyczne, preparaty kosmetyczne do odchudzania, zestawy kosmetyczne, kosmetyki dla zwierząt, kredki do oczu, kremy kosmetyczne, kremy wybielające do skóry, preparaty do kręcenia włosów, lakiery do paznokci, mieszaniny zapachowe, mleczko kosmetyczne, mydła, mydła przeciwpotne, odświeżacze do ust w aerozolu, patyczki z watą do celów kosmetycznych, perfumy, płyny do pielęgnacji włosów, płyny po goleniu, pomadki do ust, przyklepne materiały do celów kosmetycznych, preparaty kosmetyczne do rzęs, rzęsy sztuczne, szampony, szampony dla zwierząt domowych, szminki, sztuczne paznokcie, środki do czyszczenia zębów, toniki kosmetyczne, wosk do depilacji, wosk do wąsów, zmywacze do paznokci, farby do włosów, woda utleniona do celów kosmetycznych, preparaty do pielęgnacji paznokci, **08** nożyczki do przycinania brody, brzytwy elektryczne i nieelektryczne, cążki do obcinania paznokci, pęsety do depilacji, przybory do depilacji elektryczne lub nieelektryczne, depilatory, zestawy do golenia, zestawy do manicure, maszyny do golenia elektryczne lub nieelektryczne, maszyny do strzyżenia włosów elektryczne i nieelektryczne, nożyce, nożyczki, zestawy do pedicure, pincety, aparaty do przekłuwania uszu, pęsety do rzęs, szczypce do rzęs, maszyny do strzyżenia brody, maszyny do obcinania włosów elektryczne i nieelektryczne, ręczne narzędzia do układania włosów nieelektryczne, zyletki, **09** kamery filmowe, daszki jako osłony oczu, elektryczne aparaty do demakijażu, dyktafony, dzwonki urządzenia ostrzegające, dzwonki sygnalizacyjne, kamery wideo zespolone z magnetofonem, kamery wizyjne, kamery filmo-

we, maski ochronne, okulary ochronne, **11** dozowniki środków odkażających w toaletach, inhalatory sauny, kabiny natryskowe, wanny do kąpieli nasiadowych, urządzenia do kąpieli w gorącym powietrzu, kabiny przenośne do łaźni tureckich, kabiny natryskowe, suszarki do włosów, suszarki łaźniakowe do rąk montowane przy umywalkach, suszarki powietrza, urządzenia do suszenia rąk przy umywalkach, urządzenia klimatyzacyjne, aparatura do klimatyzacji i wentylacji, wanny z wirowym ruchem wody, **16** pędzle, ręczniki do twarzy papierowe, chusteczki do nosa papierowe, papierowe chusteczki do demakijażu, filtry do kawy papierowe, fotografie, pędzle, serwetki papierowe, maty na siedzenia z papieru, zasłony papierowe, **20** dozowniki stałe do ręczników niemetalowe, barki ruchome jako meble, fryzjerskie fotele, meble, stojaki na czasopisma, lustra, parawany, stoły do masażu, meble toaletowe, zasłony bambusowe, **21** grzebienie, grzebienie elektryczne, grzebienie o rzadko rozstawionych zębach, szczotki, miseczki, miski, miseczki ze szkła, szczoteczki do paznokci, waciki do czyszczenia, dozowniki mydła, dozowniki ręczników papierowych metalowe, gąbki toaletowe, mydelniczki, rozpylacze do perfum, **24** ręczniki do demakijażu tekstylne, ręczniki do twarzy tekstylne, ręczniki tekstylne, rękawice toaletowe, zasłony prysznicowe z materiałów tekstylnych lub tworzyw sztucznych, **25** koszulki, pelearniki, fartuchy, kąpielowe czepki, kąpielowe kostiumy, odzież na gimnastykę, szlafroki, **26** brody sztuczne, czepki do farbowania włosów, kokardy do włosów, szpilki do kręcenia włosów, lokówki papierowe, ozdoby do włosów, peruki, siatki na włosy, spinki do włosów, szpilki do układania włosów, sztuczne wąsy, sztuczne włosy, wałki do włosów, warkoczki z włosów, ozdoby do włosów, wstążki do włosów, wsuwki do włosów, **41** edukacja, informacje o edukacji, pokazy praktycznego kształcenia, kursy korespondencyjne, nauczanie, **44** salony fryzjerskie, salony piękności, kosmetyczne salony piękności, usługi manicure, fizjoterapia, masaż, zabiegi pielęgnacyjne przy zwierzętach.

(111) **221928** (220) 2007 12 03 (210) 333614
 (151) 2009 09 28 (441) 2008 03 17
 (732) Powszechna Kasa Oszczędności Bank Polski S.A., Warszawa, PL.
 (540)



Kolor znaku: pomarańczowy, niebieski
 (531) 26.1.1, 26.11.1, 27.5.1, 29.1.12
 (510), (511) **35** usługi w zakresie organizowania programów lojalnościowych i promocji, **36** usługi bankowe w szczególności prowadzenie rachunków bankowych wszelkiego rodzaju takich jak rachunki oszczędnościowo-rozliczeniowe, rachunki podmiotów gospodarczych, prowadzenie lokat bankowych, udzielanie i obsługa kredytów, pośrednictwo ubezpieczeniowe, emisja i obsługa kart płatniczych, prowadzenie i obsługa bankomatów.

(111) **221929** (220) 2008 01 07 (210) 334848
 (151) 2009 08 25 (441) 2008 04 14
 (732) PIEKARNIA-CUKIERNIA SŁAWOMIR MIELNIK, Straszyn, PL.
 (540)



Kolor znaku: biały, pomarańczowy
 (531) 5.7.2, 27.5.1, 29.1.12

(510), (511) **30** wyroby piekarnicze; wyroby cukiernicze; słodycze; lody.

(111) **221930** (220) 2008 01 07 (210) 334849
 (151) 2009 08 25 (441) 2008 04 14
 (732) PIEKARNIA-CUKIERNIA SŁAWOMIR MIELNIK, Straszyn, PL.
 (540)



(531) 5.7.2, 27.5.1
 (510), (511) **30** wyroby piekarnicze; wyroby cukiernicze; słodycze; lody.

(111) **221931** (220) 2008 01 28 (210) 335710
 (151) 2009 10 14 (441) 2008 05 12
 (732) P.P.H. „SBS-SIM” Sławomir Pilniak, Huta Mińska, PL.
 (540)



Kolor znaku: niebieski, czarny
 (531) 26.4.3, 27.5.1, 27.7.1, 29.1.12
 (510), (511) **01** kleje do butów, **02** środki grzybobójcze stosowane na wszelkiego rodzaju materiałach używanych w budownictwie na zewnątrz i wewnątrz budynków, **19** grunty pod tynki stosowane w budownictwie na zewnątrz i wewnątrz pomieszczeń.

(111) **221932** (220) 2008 02 05 (210) 336176
 (151) 2009 06 26 (441) 2008 05 12
 (732) ORGANIC FARMA ZDROWIA S.A., Warszawa, PL.
 (540)



Kolor znaku: żółty, niebieski, zielony
 (531) 5.3.11, 26.4.2, 27.5.1, 29.1.13
 (510), (511) **03** aromaty naturalne, kosmetyki: kremy, preparaty kosmetyczne, perfumy, lotiony do celów kosmetycznych i do włosów, mydła, mleczka, olejki, pasty, proszki, płyny do zębów, pasty do skóry, preparaty do pielęgnacji paznokci, pumeks, talk kosmetyczny, wata do celów kosmetycznych, naturalne farby do włosów, wody toaletowe, bezdetergentowe środki do prania i czyszczenia w postaci proszków, płynów, żeli i tabletek, **05** herbaty lecznicze i z ziół, pokarm dla niemowląt, środki: przeciwbólowe, przeciwinsectowe, przeciwmolowe, odstraszające owady; preparaty przeciwsłoneczne, **16** gazety, czasopisma, książki, prospekty, pudełka, torby i torebki do pakowania, kalendarze, długopisy, serwetki papierowe, **24** bielizna stołowa, obrusy, serwety, serwetki nie papierowe, bieżniki, pokrowce, poszewki, **25** odzież, obuwie, nakrycia głowy, bielizna osobista, **29** artykuły żywnościowe rolnictwa ekologicznego, dla diabetyków, makrobiotyczne, cebula konserwowa, chrupki owocowe, chrupki

ziemniaczane, chrzan, czwikła, dzemy, daktyle, drób, filety rybne, flaki, gołąbki, galaretki jadalne, groch konserwowany, gotowe dania w słoikach, grzyby konserwowane, glony, homary nieżywe, imbir, jaja, kapusta kwaszona, kawior, kefir, jogurty, zsiadłe mleko, jogurt kozi, kotlety wegetariańskie, olej kokosowy, koncentraty bulionu, konfitury, powidła, korniszony, krewetki nieżywe, krokiety, konfitury, langusty nieżywe, łosoś, małże nieżywe, marmolady, masła, migdały spreparowane, mleko, mleko kozie, mrożone i suszone owoce, mięsa: wieprzowe, wołowe, cielęce, jagnięce, drobiowe i dziczyzna; galaretki z mięs, mięso konserwowane, napoje mleczne lub z przewagą mleka, oliwa, oleje jadalne, oliwki konserwowane, orzechy kokosowe suszone, orzechy spreparowane, orzeszki arachidowe spreparowane, ostrygi nieżywe, galaretki owocowe, owoce konserwowane, owoce smażone, pasty do kanapek, pasty wegetariańskie, powidła, pikle, potrawy na bazie ryb, pulpa owocowa, piure z pomidorów, rodzyнки suche, rosoły, rośliny strączkowe konserwowane, ryby konserwowane, ryby nieżywe, sałatki owocowe, sałatki warzywne, sardynki, serwatka, sery-białe, żółte, wiejskie, sery kozie, owcze i krowie, skórki owocowe, smalec, warzywa konserwowane, soki warzywne do przyrządzania potraw, sosy mięsne, sosy do zup typu „miso”, śledzie, śmietana, tłuszcze jadalne, tuńczyk, tofu, warzywa gotowane, warzywa suszone, wędliny: kielbasy, polędwica, baleron, szynka, kaszanka, bekon, wątroba, zupy, składniki do przyrządzania zup, żur staropolski, zupy jarzynowe, zwierzyna łowna, żelatyna do celów spożywczych, **30** artykuły żywnościowe rolnictwa ekologicznego dla diabetyków, makrobiotyczne, aromaty naturalne do żywności, batony lukrecjowe, biszkopty, budynie, bułeczki i bułki, pieczywo z pełnego przemiału, chleb, chleb bezdrożdżowy, ciasta, ciasta przekładane mięsem, ciasteczka, ciastka, ciasto na ciastka, ciasto w proszku, cukier, cukier trzcinowy, cukier kandyzowany do celów spożywczych, cukierki, przyprawy, czekolady i wyroby czekoladowe, drożdże, esencje do artykułów żywnościowych, glukoza do celów spożywczych, grysiki, guma do żucia, herbata, herbatniki, kakao i wyroby z kakao, kanapki, kapary, kasze spożywcze, kawa, aromaty kawowe, sos keczup, kleik spożywczy na bazie mleka, kukurydza prażona, kukurydza prażona i popękana, lody i wyroby lodowe, lody spożywcze w proszku, musztardy, majonezy, makaroniki jako wyroby cukiernicze, makarony spożywcze, marcepan, mąka sojowa, mąka spożywcza, muesli, wyroby cukiernicze, miód, mleczko pszczele spożywcze, kakao z mlekiem, kawa z mlekiem, naleśniki, napoje na bazie czekolady, napoje na bazie kakao, napoje na bazie kawy, ocet, ocet winny, jadalne ozdoby do ciast, pastylki cukiernicze, pasztety, pasztety wegetariańskie, pieprz, pierożki ravioli, pyzy, pizze, płatki zbożowe, pieczywo chrupkie, potrawy na bazie mąki, pralinki, propolis, ryż, sól selerowa, słodczyce, słodziki naturalne, ekstrakt słodowy, sosy, sól, spaghetti, suchary, potrawa japońska z ryby sushi, wafle, wanilia, zioła, zupy skoncentrowane, mąka ziemniaczana do celów spożywczych, **31** produkty rolnictwa ekologicznego, warzywa świeże: cebula, dynie, groch, ogórki, korzenie cykorii, sałata, sałaty zielone, pomidory, chleb świętojański, chmiel, grzyby świeże, migdały, jabłka, orzechy, orzeszki arachidowe, owoce cytrusowe, owoce świeże, pieprz, pożywienie dla psów, kotów i innych zwierząt, rośliny strączkowe świeże, sezam, winogrona świeże, zioła ogrodowe świeże, ziarna: żyta, pszenicy, orkisz, słonecznika, dyni, soczewicy, amarantusa (szarłat), **32** piwo, wody mineralne i źródlane, wody gazowane, napoje bezalkoholowe, napoje i soki owocowe i warzywne, syropy, produkty do przyrządzania napojów, **33** alkohole i napoje alkoholowe: likiery, aperitify, arak, brandy, dżin, wódki, wina musujące, ekstrakty alkoholowe, esencje alkoholowe, gruszczniki, jabłeczники, wiśniówki, śliwowica, orzechówki, koktajle, miody pitne, napoje alkoholowe z owocami, palinki, sake, whisky, wino, alkoholowe wyciągi z owoców, nalewki, **35** prowadzenie hurtowni i sklepów-ze sprzedają zdrowej żywności, produktów spożywczych rolnictwa ekologicznego, i smakowych spożywczych produktów regionalnych, kosmetycznych, leczniczych, napojów, napojów alkoholowych, artykułów do utrzymania czystości.

(111) **221933** (220) 2008 02 05 (210) 336178
 (151) 2009 06 26 (441) 2008 05 12
 (732) ORGANIC FARMA ZDROWIA S.A., Warszawa, PL.
 (540) ORGANIC FARMA ZDROWIA
 (510), (511) **03** aromaty naturalne, kosmetyki: kremy, preparaty kosmetyczne, perfumy, lotiony do celów kosmetycznych i do włosów, mydła, mleczka, olejki, pasty, proszki, płyny do zębów, pasty do

skór, preparaty do pielęgnacji paznokci, pumeks, talk kosmetyczny, wata do celów kosmetycznych, naturalne farby do włosów, wody toaletowe, bezdetergentowe środki do prania i czyszczenia w postaci proszków, płynów, żeli i tabletek, **05** herbaty lecznicze i z ziół, pokarm dla niemowląt, środki: przeciwbólowe, przeciw insekto- we, przeciwmolowe, odstraszające owady; preparaty przeciwsłoneczne, **16** gazety, czasopisma, książki, prospekty, pudełka, torby i torebki do pakowania, kalendarze, długopisy, serwetki papierowe, **24** bielizna stołowa, obrusy, serwety, serwetki nie papierowe, bieżniki, pokrowce, poszewki, **25** odzież, obuwie, nakrycia głowy, bielizna osobista, **29** artykuły żywnościowe rolnictwa ekologicznego, dla diabetyków, makrobiotyczne, cebula konserwowa, chrupki owocowe, chrupki ziemniaczane, chrzan, czwikła, dzemy, daktyle, drób, filety rybne, flaki, gołąbki, galaretki jadalne, groch konserwowany, gotowe dania w słoikach, grzyby konserwowane, glony, homary nieżywe, imbir, jaja, kapusta kwaszona, kawior, kefir, jogurty, zsiadłe mleko, jogurt kozi, kotlety wegetariańskie, olej kokosowy, koncentraty bulionu, konfitury, powidła, korniszony, krewetki nieżywe, krokiety, konfitury, langusty nieżywe, łosoś, małże nieżywe, marmolady, masła, migdały spreparowane, mleko, mleko kozie, mrożone i suszone owoce, mięsa: wieprzowe, wołowe, cielęce, jagnięce, drobiowe i dziczyzna; galaretki z mięs, mięso konserwowane, napoje mleczne lub z przewagą mleka, oliwa, oleje jadalne, oliwki konserwowane, orzechy kokosowe suszone, orzechy spreparowane, orzeszki arachidowe spreparowane, ostrygi nieżywe, galaretki owocowe, owoce konserwowane, owoce smażone, pasty do kanapek, pasty wegetariańskie, powidła, pikle, potrawy na bazie ryb, pulpa owocowa, piure z pomidorów, rodzyнки suche, rosoły, rośliny strączkowe konserwowane, ryby konserwowane, ryby nieżywe, sałatki owocowe, sałatki warzywne, sardynki, serwatka, sery-białe, żółte, wiejskie, sery kozie, owcze i krowie, bryndza, gołka; skórki owocowe, smalec, warzywa konserwowane, soki warzywne do przyrządzania potraw, sosy mięsne, sosy do zup typu „miso”, śledzie, śmietana, tłuszcze jadalne, tuńczyk, tofu, warzywa gotowane, warzywa suszone, wędliny, kielbasy, polędwica, baleron, szynka, kaszanka, bekon, wątroba, zupy, składniki do przyrządzania zup, żur staropolski, zupy jarzynowe, zwierzyna łowna, żelatyna do celów spożywczych, **30** artykuły żywnościowe rolnictwa ekologicznego dla diabetyków, makrobiotyczne, aromaty naturalne do żywności, batony lukrecjowe, biszkopty, budynie, bułeczki i bułki, pieczywo z pełnego przemiału, chleb, chleb bezdrożdżowy, ciasta, ciasta przekładane mięsem, ciasteczka, ciastka, ciasto na ciastka, ciasto w proszku, cukier, cukier trzcinowy, cukier kandyzowany do celów spożywczych, cukierki, przyprawy, czekolady i wyroby czekoladowe, drożdże, esencje do artykułów żywnościowych, glukoza do celów spożywczych, grysiki, guma do żucia, herbata, herbatniki, kakao i wyroby z kakao, kanapki, kapary, kasze spożywcze, kawa, aromaty kawowe, sos keczup, kleik spożywczy na bazie mleka, kukurydza prażona, kukurydza prażona i popękana, lody i wyroby lodowe, lody spożywcze w proszku, musztardy, majonezy, makaroniki jako wyroby cukiernicze, makarony spożywcze, marcepan, mąka sojowa, mąka spożywcza, muesli, wyroby cukiernicze, miód, mleczko pszczele spożywcze, kakao z mlekiem, kawa z mlekiem, naleśniki, napoje na bazie czekolady, napoje na bazie kakao, napoje na bazie kawy, ocet, ocet winny, jadalne ozdoby do ciast, pastylki cukiernicze, pasztety, pasztety wegetariańskie, pieprz, pierożki ravioli, pyzy, pizze, płatki zbożowe, pieczywo chrupkie, potrawy na bazie mąki, pralinki, propolis, ryż, sól selerowa, słodczyce, słodziki naturalne, ekstrakt słodowy, sosy, sól, spaghetti, suchary, potrawa japońska z ryby sushi, wafle, wanilia, zioła, zupy skoncentrowane, mąka ziemniaczana do celów spożywczych, **31** produkty rolnictwa ekologicznego, warzywa świeże: cebula, dynie, groch, ogórki, korzenie cykorii, sałata, sałaty zielone, pomidory, chleb świętojański, chmiel, grzyby świeże, migdały, jabłka, orzechy, orzeszki arachidowe, owoce cytrusowe, owoce świeże, pieprz, pożywienie dla psów, kotów i innych zwierząt, rośliny strączkowe świeże, sezam, winogrona świeże, zioła ogrodowe świeże, ziarna: żyta, pszenicy, orkisz, słonecznika, dyni, soczewicy, amarantusa (szarłat), **32** piwo, wody mineralne i źródlane, wody gazowane, napoje bezalkoholowe, napoje i soki owocowe i warzywne, syropy, produkty do przyrządzania napojów, **33** alkohole i napoje alkoholowe: likiery, aperitify, arak, brandy, dżin, wódki, wina musujące, ekstrakty alkoholowe, esencje alkoholowe, gruszczniki, jabłeczники, wiśniówki, śliwowica, orzechówki, koktajle, miody pitne, napoje alkoholowe z owocami, palinki, sake, whisky, wino, alkoholowe wyciągi z owoców, nalewki, **35** prowadzenie hurtowni i sklepów-ze sprzedają zdrowej żywności, produktów spożywczych rolnictwa

ekologicznego, i smakowych spożywczych produktów regionalnych, kosmetycznych, leczniczych, napojów, napojów alkoholowych, artykułów do utrzymania czystości.

(111) **221934** (220) 2008 02 07 (210) 336306
 (151) 2009 11 03 (441) 2008 05 12
 (732) „VOX INDUSTRIE” S.A., Janikowo, PL.
 (540)



Kolor znaku: czarny, biały, czerwony
 (531) 26.4.2, 27.5.1, 29.1.13

(510), (511) **20** meble, lustra, ramy do obrazów; wyroby (nie ujęte w innych klasach) z drewna, korka, trzciny, wikliny, rogu, kości, kości słoniowej, fiszbinu, muszli, bursztynu, macicy perłowej, sepiolitu, imitacji tych surowców lub z tworzyw sztucznych, materace, materace sprężynowe do łóżek, poduszki, śpiwory kempingowe, **21** ceramika do gospodarstwa domowego; przybory kuchenne i gospodarstwa domowego oraz pojemniki wykonane nie z metali szlachetnych; narzędzia do czyszczenia ręcznego; naczynia szklane, stołowe, ceramiczne, **24** bielizna pościelowa, stołowa; firanki i zasłony; zasłony przyszczykowe tekstylne lub z tworzyw sztucznych; narzuty na łóżka, **27** dywany i dywaniki; wykładziny podłogowe; maty; tapety, **35** usługi sprzedaży hurtowej i detalicznej w punktach sprzedaży; składach fabrycznych, celnych lub outsourcingowych; sklepach; sieciach sklepów; hurtowniach; salonach; na stronach Web oraz w ofercie bezpośredniej takich towarów jak: mebli, artykułów dekoracyjnych i wyposażenia wnętrz, bielizny pościelowej i stołowej, narzut na łóżka, zegarów, lamp, obrazów, ram i ramek do obrazów i zdjęć, wyrobów ze szkła i ceramiki, wyrobów ze stali szlachetnej, laki i drewna, artykułów dekoracyjnych ze skóry, dywanów, dywaników, wykładzin dywanowych, gobelinów i artykułów tkanych, modeli miniaturowych, artykułów wyposażenia szaf takich jak pudła, pojemniki, wieszaki, kufry, wyrobów z tworzyw sztucznych dla budownictwa: profili, listew, siding, boazerii parapetów, płotów, paneli, poręczy, balustrad, podbitki dachowe, materiałów budowlanych metalowych i niemetalowych, materiałów izolacyjnych, wypełniających, uszczelniających, chemii budowlanej; materiałów podłogowych; materiałów do produkcji meblarskiej, elewacji wykończenia ścian; płyt gipsowo-kartonowych, tynków gipsowych, mineralnych i akrylowych, sufitów podwieszanych, paneli boazeryjnych; materiałów budowlanych: bloczki z betonu komórkowego, cegiel, kostki brukowej, tarcicy, drewna budowlanego, więźby dachowej, folii dachowej, blachy dachówkowej, dachówki, papy, pokrycia bitumicznego, rynien, systemów dociepleń; usługi agencji importowo-eksportowej; usługi franczyzy; zarządzanie w działalności handlowej, pozyskiwanie danych do komputerowych baz danych; pokazy towarów; usługi reklamowe; usługi promocyjne dotyczące działalności gospodarczej; usługi w zakresie zarządzania dotyczące działalności gospodarczej; usługi w zakresie organizacji i zarządzania programami lojalnościowymi dla klientów; organizowanie, obsługa, administrowanie, nadzorowanie i zarządzanie planami pozyskiwania stałych klientów, planami zwiększającymi lojalność, sprzedażą na podstawie kart inteligentnych oraz planami promocji za pomocą bodźców w postaci zachęt i zniżek przy kupowaniu towarów i korzystaniu z usług, uaktualnianie baz danych dla potrzeb planów bodźców i innych, usługi marketingowe, analizy i raporty marketingowe, marketing internetowy, reklama za pośrednictwem Internetu; informowanie, wdrażanie, integracja, doradztwo i konsultacje w odniesieniu do wszystkich wyżej wymienionych usług; pośrednictwo w sprzedaży internetowej; analizy dotyczące cen produktów i usług oferowanych przez osoby trzecie; udostępnianie banku danych oraz zestawień opinii klientów o produktach i usługach osób trzecich; zarządzanie wiedzą o klientach; analizy zachowań klientów; zarządzanie zbiorami informatycznymi; aukcje publiczne; wynajmowanie miejsc na umieszczanie ogłoszeń lub reklam; usługi w zakresie promowania towarów i usług osób trzecich poprzez programy promocyjne z nagrodami, w których punkty zakupu są nagradzane za zakup dokonany od subskrybentów sprzedaży, **36** emisja i obsługa kart stałego klienta, nagradzających lojalność

i promujących rozpoznawalność marki poprzez oferowanie zachęt i zniżek przy zakupie towarów i korzystaniu z usług, wydawanie i wykonywanie talonów, żetonów i kuponów wartościowych; emisja i obsługa kart zniżkowych; zapewnianie udogodnień kredytowych; analizy w odniesieniu do wszystkich wyżej wymienionych usług; usługi developerskie w zakresie: finansowania, kredytowania, wyceny oraz nadzorowania inwestycji budowlanych; kupna, wynajmu, sprzedaży nieruchomości; doradztwa inwestycyjnego, **37** usługi remontowe i budowlane; wypożyczanie sprzętu budowlanego i maszyn budowlanych; nadzór budowlany; usługi w zakresie: informacji budowlanej; usługi montażowe, serwisowe oraz instalacyjne w zakresie budownictwa, mebli, maszyn budowlanych; prowadzenie generalnego zastępstwa inwestycji budowlanych; roboty inżynierskie lądowe i wodne, roboty ziemne, przygotowywanie terenów pod budowę i zarządzanie nimi; usługi developerskie w zakresie budownictwa, **39** usługi transportowe i spedycyjne; usługi magazynowania; przeprowadzki; dostarczanie materiałów budowlanych, **42** usługi architekcyjne; projektowanie dekoracji wnętrz i jej elementów, projektowanie mebli; doradztwo budowlane.

(111) **221935** (220) 2008 02 16 (210) 336717
 (151) 2009 09 08 (441) 2008 05 26
 (732) Powszechna Kasa Oszczędności Bank Polski Spółka Akcyjna, Warszawa, PL.
 (540) Dom Maklerski PKO BP
 (510), (511) **36** usługi bankowe, prowadzenie usług z zakresu obrotu instrumentami finansowymi.

(111) **221936** (220) 2008 03 16 (210) 338245
 (151) 2009 11 03 (441) 2008 06 23
 (732) PIEKARNIA ZŁOTY KŁOS Cz. Palonek, W. Brożek, Z. Palonek Spółka Jawna, Dobczyce, PL.
 (540)



Kolor znaku: złoty, brązowy, biały, czerwony

(531) 5.7.2, 27.5.1, 29.1.14

(510), (511) **29** wyroby gastronomiczne mięsne, desery mleczne, desery mięsne, **30** chleb: pszenny, żytni, pszenno-żytni, ziarnisty, kukurydziany, razowy, bułki: pszenne, żytnie, kukurydziane, ziemniaczane, ziarniste, razowe, drożdżówki, chałki, ciasto drożdżowe, bułki słodkie, pączki, ciasta: biszkoptowe, ucierane, piernikowe, sernikowe, makowe, drożdżowe, biszkoptowo-tłuszczowe, ciastka: kruche, biszkoptowe, półfrancuskie, parzone, torty: czekoladowy, orzechowy, śmietanowy, owocowy, bułka tarta, desery o różnych smakach na bazie mleka i produktów mlecznych z dodatkiem płatków zbożowych, zbóż, muesli, owoców, kawy, kakao, czekolady, wyroby piekarnicze, ciastkarskie, mączne, **35** usługi dotyczące zgrupowania na rzecz osób trzecich pieczywa, ciastek, wyrobów piekarniczych, ciastkarskich, mącznych, cukierniczych, gastronomicznych, deserów mięsnych, deserów mlecznych i deserów o różnych smakach na bazie mleka pozwalającego nabywcy wygodnie je oglądać i kupować w sklepie (ewentualnie i/lub hurtowni) z artykułami branży piekarniczo-cukierniczej, **43** usługi gastronomiczne/usługi organizowania zbiorowej konsumpcji, gastronomiczne, catering, przygotowywanie potraw na zamówienie, organizowanie przyjęć, koktajli, usługi w zakresie przygotowania żywności na zamówienie oraz ich dostawa, prowadzenie kawiarni i usługi kawiarniane.

(111) **221937** (220) 2008 03 21 (210) 338578
 (151) 2009 09 21 (441) 2008 06 23
 (732) MFO Matratzen Factory Outlet AG, Elsdorf, DE.

(540)

Materace Factory Outlet

Kolor znaku: czerwony, czarny

(531) 27.5.1, 29.1.12

(510), (511) **06** stelaże metalowe łóżek, **20** materace, podstawy pod materace, ramy łóżek, stelaże do łóżek z drewna, meble, meble tapicerowane, łóżka zawarte w tej klasie, kanapy, pościel oprócz białej pościelowej, poduszki, półpoduszki zawarte w tej klasie, **24** pokrowce na meble, przykrycia na łóżka, narzuty, kapy, białozna pościelowa, prześcieradła i kołdry, zawarte w tej klasie.

(111) **221938** (220) 2008 03 21 (210) 338579

(151) 2009 09 21 (441) 2008 06 23

(732) MFO Matratzen Factory Outlet AG, Elsdorf, DE.

(540)



(531) 7.1.14, 26.1.3, 26.1.18, 27.5.1

(510), (511) **06** stelaże metalowe łóżek, **20** materace, podstawy pod materace, ramy łóżek, stelaże do łóżek z drewna, meble, meble tapicerowane, łóżka zawarte w tej klasie, kanapy, pościel oprócz białej pościelowej, poduszki, półpoduszki zawarte w tej klasie, **24** pokrowce na meble, przykrycia na łóżka, narzuty, kapy, białozna pościelowa, prześcieradła i kołdry, zawarte w tej klasie.

(111) **221939** (220) 2008 03 21 (210) 338598

(151) 2009 09 02 (441) 2008 06 23

(732) Adam Staruch, Bielany Wrocławskie, PL.

(540) as beton

(510), (511) **19** niemetalowe materiały budowlane; beton, cement, wyroby z tych materiałów, **35** zgrupowanie na rzecz osób trzecich, wraz z ich prezentacją towarów pozwalające nabywcy wygodnie je oglądać i kupować w sprzedaży hurtowej i detalicznej w sklepach branży budowlanej, betonem, cementem oraz wyrobami z tych materiałów.

(111) **221940** (220) 2008 03 28 (210) 338858

(151) 2009 09 07 (441) 2008 07 07

(732) ENERGY 2000-TECHNICO M.A. Goczał Sp.Jawna, Przytkowice, PL.

(540)



Kolor znaku: biały, granatowy, szary, czerwony, czarny

(531) 26.1.1, 26.1.4, 27.5.1, 29.1.13

(510), (511) **32** piwo, **33** napoje alkoholowe.(111) **221941** (220) 2008 04 14 (210) 339607

(151) 2009 10 06 (441) 2008 07 21

(732) Przedsiębiorstwo Handlowe Usługowe i Produkcyjne „MARKETING” Jerzy Stachurka, Sosnowiec, PL.

(540)



Kolor znaku: czerwony, biały, żółty, granatowy

(531) 8.7.3, 11.3.5, 25.7.25, 27.5.1, 29.1.14

(510), (511) **30** makarony.(111) **221942** (220) 2008 04 15 (210) 339685

(151) 2009 09 01 (441) 2008 07 21

(732) Hotel „SŁONECZNY MŁYN” Spółka z o.o.-Spółka komandytowa, Teresin, PL.

(540)



Kolor znaku: żółty i odcienie, biały, brązowy

(531) 1.1.1, 5.1.3, 26.2.7, 26.11.1, 27.5.1, 29.1.15

(510), (511) **35** usługi prowadzenia sklepów z artykułami perfumeryjnymi, kosmetycznymi, higienicznymi, farmaceutycznymi, drobnymi wyrobami z metali nieszlachetnych i szlachetnych, odzież, obuwiem, nakryciami głowy, wyrobami z papieru, tektury, szkła, ceramiki, skóry, drewna, korka, wikliny, rogu, kości, muszli, bursztynu, materiałów włókienniczych, tkanin, tworzyw sztucznych i imitacji tych surowców, **39** usługi agencji turystycznych: organizowanie podróży, wycieczek, spacerowe rejsy statkami, **41** usługi klubowe w zakresie rozrywki, zdrowia (poprawianie kondycji), usługi nocnych klubów, organizowania balów, przyjęć, wynajmowania kortów tenisowych, pól golfowych, rekreacji konnej, **43** usługi hotelowe i restauracyjne, kafeterii, kawiarni, barów, salonów koktajlowych, kantin, bufetów, rezerwacji hotelowej; usługi agencji zakwaterowania; wynajmowanie sal na posiedzenia; usługi zaopatrywania w żywność (catering), **44** usługi salonów piękności, salonów fryzjerskich, masażu, usługi dla utrzymywania i poprawy zdrowia i urody, świadczone w klubach kąpielowych zdrowia i urody (tzw. spa).

(111) **221943** (220) 2008 04 16 (210) 339715

(151) 2009 11 03 (441) 2008 07 21

(732) HELIO Spółka Akcyjna, Wyględy, PL.

(540)



Kolor znaku: biały, czarny, czerwony

(531) 26.15.25, 27.5.1, 29.1.13

(510), (511) **29** alginy do celów spożywczych, anchois, masło arachidowe, sos z borówek i żurawin (kompot), bulion, koncentraty na

bulion, preparaty do produkcji bulionu, cebula konserwowana jako warzywa, bakalie, chipsy ziemniaczane, chrupki owocowe, chrupki ziemniaczane, chipsy owocowe, masło czekoladowe, daktyle, dżemy, fasolka konserwowa, figi, filety rybne, galaretki jadalne, gniazda ptaków jadalnych, groszek konserwowy, grzyby konserwowane, homary nieżywe, hummus (pasta z ciecierzycy, odmiany żółtego grochu), przecier jabłkowy, jaja, jaja ślimacze jadalne, jaja w proszku, białko jajek, żółtko jajek, zupy jarzynowe jako przetwory, jogurt, masło kakaowe, owoce kandyzowane, kapusta kwaszona, kawior, kazeina do celów spożywczych, kefir, klej rybi do środków spożywczych, masło kokosowe, wiórki kokosowe, tłuszcz kokosowy, kompot, koncentrat pomidorowy, koncentraty jako buliony, koncentraty jako rosół, konserwy rybne, konserwy z owocami, konserwy z warzywami, korniszony, korniszony z jarzynami w occie, krewetki nieżywe, kumys jako napój mleczny, langusty nieżywe, raki nieżywe, owoce lukrowane, owoce smażone, owoce smażone w cukrze, owoce w cukrze, łosoś, łój spożywczy, małe jadalne nieżywe, margaryna, marmolada, masło, krem na bazie masła, miąższ z owoców, migdały spreparowane, napoje mleczne lub z przewagą mleka, mleczne produkty, mleko, mrożone owoce, oleje roślinne jadalne, olej z oliwek jadalnych, oliwki konserwowane, orzechy spreparowane, orzeszki arachidowe preparowane, orzechy kokosowe suszone, skórki owoców cytrusowych, ostrygi nieżywe, konserwowane owoce, owoce konserwowane w alkoholu, owoce puszkowane, sałatki owocowe, skórki owocowe, pektyna do celów spożywczych, pikle, placki ziemniaczane, poczwarki jedwabnika jadalne, podpuszczka, przecier pomidorowy, sok pomidorowy, proteiny spożywcze, pyłki kwiatowe jako żywność, rodzynki, rosół, koncentraty na rosół, soki roślinne do gotowania, rośliny strączkowe konserwowane, potrawy rybne, żywność produkowana z ryb, ryby konserwowane, ryby nieżywe, ryby puszkowane, ryby solone, sałatki warzywne, serwatka, skorupiaki nieżywe, soczewica konserwowana, soja konserwowana spożywcza, soki roślinne do gotowania, ślimaki morskie, bita śmietana, śmietana jako produkt mleczarski, tahini (pasta z ziarna sezamowego), pasty zawierające tłuszcz do kanapek, tłuszcze jadalne, surowce do produkcji tłuszczy jadalnych, tofu, trufle konserwowane, warzywa gotowane, warzywa puszkowane, warzywa suszone, wyciągi z wodorostów do celów spożywczych, ziemniaki zapiekane w cieście, ziola ogrodowe konserwowane, zupy, składniki do sporządzania zup, żelatyna spożywcza, pestki dyni, pestki słonecznika, mak, **30** anyż, preparaty aromatyczne do żywności, aromaty do ciast inne niż oleje esencyjne, aromaty do napojów inne niż oleje esencyjne, słodycze, pieczywo, ciasta, ciasteczka, preparaty usztywniające do bitej śmietany, słodycze ozdobne na choinki, przyprawy, cukier, napoje na bazie czekolady, drożdże, zacczyn, enzymy do ciast, galaretki owocowe jako słodycze, galaretki spożywcze, glukoza do celów spożywczych, gluten do celów spożywczych, gofry, guma do żucia nie do celów medycznych, herbata, napoje na bazie herbaty, mąka, jęczmień gnieciony, jęczmień łuskany, jogurt mrożony jako lody spożywcze, kakao, napoje na bazie kakao, wyroby z kakao, kanapki, kapary, kasze spożywcze, kawa, aromaty kawowe, napoje na bazie kawy, preparaty roślinne zastępujące kawę, kawa niepalona, kawa nienaturalna, keczup, kit pszczeli spożywczy, kleik spożywczy na bazie mleka, sól do konserwowania żywności, sól kuchenna, kukurydza mielona, kukurydza palona, kukurydza prażona, płatki kukurydziane, kurkuma do żywności, kuskus, lody, środki wiążące do lodów spożywczych, lody spożywcze w proszku, lód do napojów chłodzących, lód naturalny lub sztuczny, majonezy, makarony, marcepan, produkty z mąki mielonej, melasa, sosy do mięs, mięta do wyrobów cukierniczych, migdały (pasta), miód, woda morska do gotowania, muesli, musztarda, naleśniki, napary inne niż do celów leczniczych, napoje kawowe, kakaowe i czekoladowe z mlekiem, ocet, wyroby cukiernicze na bazie orzechów arachidowych, produkty spożywcze na bazie owsa, owies gnieciony i łuskany, płatki owsiane, kukurydziane zbożowe, jadalne ozdoby do ciast, pasta migdałowa, pierożki ravioli, ocet piwny, pizze, placki, sosy z pomidorów, ciasto w proszku, puddingi, mączka z roślin strączkowych, ryż, sago, sosy do sałatek, sól selerowa, skrobia do celów spożywczych, słodycze do dekoracji choinek, słodziki, ekstrakt słodu do celów spożywczych, sos sojowy, mąka sojowa, sosy do polewania deserów, suchary, sushi, syrop cukrowy do lodów spożywczych, tabule jako sałatka z kuskus, tako, tapioka, tarty, tortille, wanilia, wanilina, wermiszel, wyroby cukiernicze, ziele angielskie, zielenina jako przyprawy, masa makowa, **31** orzechy, sezam, bagassa z trzciny cukrowej, bulwy, buraki, cebula świeża, cebulki kwiatowe, chleb świętojański, chmiel, trzcina cukrowa, korzenie cykorii, cykorja

jako sałata, owoce cytrusowe, darń naturalna, dodatki do pasz nie do celów leczniczych, dynie, groch świeży, grzybnia pieczarkowa, grzyby świeże, homary żywe, ikra rybia, jagody (owoce), jagody jałowca, jęczmień, surowe ziarno kakaowe, kasztany jadalne świeże, makucho, mączka z orzechów, świeże owoce, jarzyny i warzywa, kopra, korzenie jadalne, kukurydza, langusty żywe, małże żywe, mięczaki żywe, migdały jako owoce, napoje dla zwierząt domowych, nasiona jako ziarna, ogórki, oliwki świeże, mączka, makuchy i łupiny z orzechów, ostrygi żywe, otręby zbożowe, owies, palmy, liście palmowe, grzybnia pieczarkowa, pieprz ziołowy, pokrzywy, pożywienie dla psów, kotów i innych zwierząt, produkty uboczne w procesie obróbki ziaren zbóż jako pasze dla zwierząt, pszenica, otręby z pszenicy, pokarm dla ptaków, raki żywe, rośliny, rośliny strączkowe świeże, rośliny suszone do dekoracji, ryby żywe, ryż nieprzetworzony, sadzonki, siano, skorupiaki żywe, soczewica świeża, ślimaki morskie żywe, trufle świeże, winorośle, wodorosty spożywcze dla ludzi i zwierząt, wysłodziny, wyciągi z owoców, zboże w ziarnach nieprzetworzone, ziarno do żywienia zwierząt, ziarna jako nasiona, ziarna jako zboże.

(111) **221944** (220) 2008 04 16 (210) 339726

(151) 2009 09 08 (441) 2008 07 21

(732) „SOLINEA” S.C. Mariusz Trus, Paweł Bogusz, Lublin, PL.

(540) solwax

(510), (511) **03** preparaty do czyszczenia, kosmetyki, preparaty do mycia, mydła lecznicze, produkty perfumeryjne, szaszetki zapachowe, środki do szorowania, produkty toaletowe, **05** dietetyczne substancje przystosowane do celów leczniczych i medycznych, preparaty farmaceutyczne, leki pomocnicze wspierające, zioła lecznicze i preparaty lecznicze z ziół.

(111) **221945** (220) 2008 04 16 (210) 339747

(151) 2009 09 08 (441) 2008 07 21

(732) The Coca-Cola Company, Atlanta, US.

(540) CAPPY JUNIOR

(510), (511) **32** piwo, wody mineralne i gazowane, napoje bezalkoholowe, napoje owocowe i soki owocowe, syropy, preparaty do produkcji napojów.

(111) **221946** (220) 2008 04 19 (210) 339879

(151) 2009 09 14 (441) 2008 07 21

(732) LAMA Spółka Jawna Jełowicki, Ignaczak, Janki, PL.

(540)

Kolor znaku: czarny, czerwony

(531) 26.4.2, 27.5.1, 29.1.12

(510), (511) **25** odzież, obuwie, nakrycia głowy.

(111) **221947** (220) 2008 04 19 (210) 339880

(151) 2009 09 14 (441) 2008 07 21

(732) LAMA Spółka Jawna Jełowicki, Ignaczak, Janki, PL.

(540)

Kolor znaku: czerwony, czarny

(531) 26.4.2, 27.5.1, 29.1.12

(510), (511) **25** odzież, obuwie, nakrycia głowy.

(111) **221948** (220) 2008 04 19 (210) 339881

(151) 2009 09 14 (441) 2008 07 21

(732) LAMA Spółka Jawna Jełowicki, Ignaczak, Janki, PL.

(540)

Kolor znaku: czerwony, czarny

(531) 26.4.2, 27.5.1, 29.1.12

(510), (511) **25** odzież, obuwie, nakrycia głowy.

(111) **221949** (220) 2008 04 28 (210) 340237
 (151) 2009 10 26 (441) 2008 08 04
 (732) Przedsiębiorstwo Produkcyjno-Usługowo-Handlowe „VOIGT” Spółka z ograniczoną odpowiedzialnością, Zabrze, PL.
 (540)

VOIGT AROMAT COCO

(531) 24.17.5, 24.17.25, 27.5.1
 (510), (511) **05** dezodoranty inne niż do użytku osobistego, środki do odświeżania powietrza.

(111) **221950** (220) 2008 04 28 (210) 340239
 (151) 2009 10 26 (441) 2008 08 04
 (732) Przedsiębiorstwo Produkcyjno-Usługowo-Handlowe „VOIGT” Spółka z ograniczoną odpowiedzialnością, Zabrze, PL.
 (540)

VOIGT AROMAT FLOWER

(531) 24.17.5, 24.17.25, 27.5.1
 (510), (511) **05** dezodoranty inne niż do użytku osobistego, środki do odświeżania powietrza.

(111) **221951** (220) 2008 05 09 (210) 340726
 (151) 2009 09 07 (441) 2008 08 18
 (732) Wm. WRIGLEY Jr. Company, Chicago, US.
 (540) WINTERFRESH ARCTIC ICE
 (510), (511) **30** słodycze, w szczególności guma do żucia, guma balonowa, cukierki i miętówki.

(111) **221952** (220) 2008 05 09 (210) 340730
 (151) 2009 09 02 (441) 2008 08 18
 (732) Wm. WRIGLEY Jr. Company, Chicago, US.
 (540) MY BAG
 (510), (511) **30** słodycze, zwłaszcza guma do żucia, guma balonowa, cukierki i miętówki.

(111) **221953** (220) 2008 05 09 (210) 340731
 (151) 2009 09 07 (441) 2008 08 18
 (732) Wm. WRIGLEY Jr. Company, Chicago, US.
 (540) FEEL THE KICK
 (510), (511) **03** substancje wybielające i inne preparaty do prania; preparaty czyszczące, polerujące, szorujące i ścierające; mydła; produkty perfumeryjne, olejki eteryczne, kosmetyki, balsamy do włosów; preparaty do higieny jamy ustnej, **07** maszyny i narzędzia do nich; silniki inne niż do pojazdów lądowych; elementy łączeniowe dla maszyn i elementy przekładniowe (z wyłączeniem pojazdów lądowych); narzędzia rolne o napędzie innym niż ręczny; inkubatory do jaj, **09** aparatura i instrumenty naukowe, nawigacyjne, miernicze, fotograficzne, kinematograficzne, optyczne, wagowe, pomiarowe, sygnalizujące, sprawdzające (nadzorujące), ratujące życie i uczące; aparatura i instrumenty przewodzące, przełączające, transformujące, akumulujące, regulujące lub kontrolujące przepływ prądu, aparatura nagrywająca, transformująca lub odtwarzająca dźwięk lub obrazy; magnetyczne nośniki danych, dyski do zapisywania danych; dystrybutory automatyczne i mechanizmy dla aparatów działających po włożeniu monety; kasy; maszyny liczące, sprzęt do przetwarzania danych i komputery; urządzenia do gaszenia ognia, **13** broń palna; amunicja i pociski; materiały wybuchowe; sztuczne ognie, **25** ubrania, obuwie, nakrycia głowy, **28** gry i zabawki; przyrządy gimnastyczne i sportowe nie wymienione w innych klasach; ozdoby choinkowe, **32** piwa; wody mineralne i gazowane i inne niealkoholowe napoje; napoje i soki owocowe; syropy i inne preparaty do sporządzania napojów, **33** napoje alkoholowe (poza piwem), **34** tytoń; artykuły dla palaczy; zapalaki, **38** telekomunikacja, **41** edukacja; zapewnianie szkoleń; rozrywka; działalność sportowa i kulturalna.

(111) **221954** (220) 2008 05 12 (210) 340748
 (151) 2009 09 21 (441) 2008 08 18
 (732) Poznańskie Konsorcjum Agencji Nieruchomości „REAL NET” Spółka z o.o., Poznań, PL.

(540)



Kolor znaku: biały, niebieski, szary, czarny

(531) 26.4.2, 26.4.7, 27.5.1, 29.1.14
 (510), (511) **16** czasopisma, katalogi, broszury, prospekty; druki, fotografie, grafiki, kalendarze, materiały drukowane, **35** usługi w zakresie informacji handlowej; pozyskiwanie i systematyzowanie danych, zarządzanie zbiorami informatycznymi i teleinformatycznymi oraz bazami danych; obróbka tekstów, rozpowszechnianie i uaktualnianie materiałów i ogłoszeń reklamowych; organizowanie i administrowanie systemem wymiany ofert handlowych; doradztwo w zakresie organizowania i prowadzenia działalności gospodarczej; promocja sprzedaży; badania rynku nieruchomości, **36** usługi agencji pośrednictwa w handlu nieruchomościami; usługi w zakresie zabezpieczenia finansowego inwestycji; zarządzanie nieruchomościami; wycena, administrowanie i dzierżawienie nieruchomości; wynajmowanie mieszkań i pomieszczeń biurowych (nieruchomości); doradztwo w zakresie inwestycji kapitałowych i obrotu nieruchomościami, **38** usługi w zakresie przekazywania informacji i wiadomości za pośrednictwem sieci teleinformatycznych, **41** organizowanie i prowadzenie szkoleń w zakresie obrotu nieruchomościami oraz w zakresie sprzętu i oprogramowania informatycznego; publikowanie tekstów innych niż teksty reklamowe, **42** usługi programistyczne, projektowanie, tworzenie i utrzymywanie stron internetowych dla osób trzecich, instalacje i wypożyczanie oprogramowania komputerowego, doradztwo w zakresie sprzętu i oprogramowania informatycznego.

(111) **221955** (220) 2008 05 13 (210) 340838
 (151) 2009 09 29 (441) 2008 08 18
 (732) Grupa Kolastyna S.A., Kraków, PL.
 (540) MIRACULUM La Rose

(510), (511) **03** barwniki do celów kosmetycznych, depilatory, dezodoranty do użytku osobistego, ekstrakty kwiatowe do perfum, esencje eteryczne, farby do włosów, farby do bielizny, kosmetyki, kosmetyki do pielęgnacji skóry i włosów, kremy po goleniu, kremy kosmetyczne, kremy do wybielania skóry, lakiery do paznokci, lakiery do włosów, lotony do celów kosmetycznych, maseczki kosmetyczne, maści do celów kosmetycznych, mleczko kosmetyczne, mydła, mydła dezodorujące, mydła toaletowe, mydła lecznicze, mydła zapachowe, odświeżacze do ust w aerozolu, olejki do celów kosmetycznych, olejki do celów perfumeryjnych, olejki do kąpieli, olejki eteryczne, olejki toaletowe, pasty do podłogi i mebli, pasty do obuwia, perfumy, pianka do golenia, płyny do kąpieli, płyny do pielęgnacji włosów, preparaty kosmetyczne do opalania się, preparaty do usuwania farby, pasty, proszki, płyny do zębów, płyny po goleniu, puder do makijażu, preparaty do makijażu, pomadki do ust, szampony, szminki, środki do prania, środki do czyszczenia zębów, talk kosmetyczny, tłuszcze do celów kosmetycznych, wata do celów kosmetycznych, woda utleniona do celów kosmetycznych, wazelina kosmetyczna, wody kolońskie, wody lawendowe, wody toaletowe, wody zapachowe, wosk do depilacji, wybielacze do celów kosmetycznych, wyroby perfumeryjne, wywabiacze plam, zestawy kosmetyków dla dzieci i dla dorosłych, zestawy kosmetyków dla kobiet i mężczyzn.

(111) **221956** (220) 2008 05 13 (210) 340839
 (151) 2009 09 29 (441) 2008 08 18
 (732) Grupa Kolastyna S.A., Kraków, PL.

(540) MIRACULUM Pure Pleasure
 (510), (511) **03** barwniki do celów kosmetycznych, depilatory, dezodoranty do użytku osobistego, ekstrakty kwiatowe do perfum, esencje eteryczne, farby do włosów, farby do bielizny, kosmetyki, kosmetyki do pielęgnacji skóry i włosów, kremy po goleniu, kremy kosmetyczne, kremy do wybielania skóry, lakiery do paznokci, lakiery do włosów, lotony do celów kosmetycznych, maseczki kosmetyczne, maści do celów kosmetycznych, mleczko kosmetyczne, mydła, mydła dezodorujące, mydła toaletowe, mydła lecznicze, mydła zapachowe, odświeżacze do ust w aerozolu, olejki do celów kosmetycznych, olejki do celów perfumeryjnych, olejki do kąpieli, olejki eteryczne, olejki toaletowe, pasty do podłogi i mebli, pasty do obuwia, perfumy, pianka do golenia, płyny do kąpieli, płyny do pielęgnacji włosów, pre-

paraty kosmetyczne do opalania się, preparaty do usuwania farby, pasty, proszki, płyny do zębów, płyny po goleniu, puder do makijażu, preparaty do makijażu, pomadki do ust, szampony, szminki, środki do prania, środki do czyszczenia zębów, talk kosmetyczny, tłuszcze do celów kosmetycznych, wata do celów kosmetycznych, woda utleniona do celów kosmetycznych, wazelina kosmetyczna, wody kolońskie, wody lawendowe, wody toaletowe, wody zapachowe, wosk do depilacji, wybielacze do celów kosmetycznych, wyroby perfumeryjne, wywabiacze plam, zestawy kosmetyków dla dzieci i dla dorosłych, zestawy kosmetyków dla kobiet i mężczyzn.

(111) **221957** (220) 2008 05 14 (210) 340916
 (151) 2009 10 07 (441) 2008 08 18
 (732) BERLING S.A., Stefanowo, PL.
 (540)



(531) 26.5.1, 27.5.1

(510), (511) **01** preparaty chłodnicze, **08** narzędzia ręczne, sterowane ręcznie, **11** chłodnice do cieczy jako instalacje, aparatura i instalacje chłodnicze, aparatura i urządzenia chłodnicze, komory chłodnicze, urządzenia klimatyzacyjne.

(111) **221958** (220) 2008 05 14 (210) 340939
 (151) 2009 10 29 (441) 2008 08 18

(732) Miejski Dom Kultury, Piekary Śląskie, PL.

(540) KALEJDOSKOP ŚLĄSKI RADIA PIEKARY

(510), (511) **09** nośniki do rejestracji dźwięku i danych, płyty, dyski z nagraniami, audiowizualne urządzenia do nauki, audycje, filmy i reportaże utrwalane w formie multimedialnej, gry telewizyjne i komputerowe, **16** wydawnictwa, czasopisma, książki, albumy, broszury, periodyki i publikacje nieperiodyczne; fotografie, wydawnictwa reklamowe, afisze i plakaty, wydawnictwa muzyczne, okładki do kaset i płyt, notatniki, notesy, przyciski do papieru, podstawki pod kufle do piwa, plakaty, kartki pocztowe i okolicznościowe, serwetki papierowe, śpiewniki, torby reklamowe, gazetki promocyjne, materiały reklamowe z papieru, kartonu i tworzyw sztucznych, kalendarze, naklejki i znaczki, breloczki, długopisy, podstawki do długopisów, ołówki, pióra, **25** odzież w tym koszulki, kurtki, bluzy, chusty, nakrycia głowy, szaliki, **35** usługi reklamowe z wykorzystaniem wszystkich metod słownych, dźwiękowych oraz technik audiowizualnych w tym: usługi reklamowe, w zakresie reklamy prasowej, radiowej, telewizyjnej i internetowej oraz z zastosowaniem plakatów i ulotek oraz elektronicznych, magnetycznych i optycznych nośników informacji, prowadzenie kompleksowych kampanii reklamowych, wynajem czasu antenowego, tworzenie, wydawanie i dystrybucja materiałów promocyjno-reklamowych, także katalogów, usługi w zakresie badania rynku oraz badania opinii publicznej, organizowanie i obsługa handlowych lub reklamowych pokazów mody, wystaw, giełd i targów, organizowanie gier, konkursów i loterii oraz imprez rozrywkowych o podłożu reklamowym z zastosowaniem reklamy prasowej, radiowej, telewizyjnej i internetowej oraz z wykorzystaniem elektronicznych, magnetycznych i optycznych nośników informacji, doradztwo w zakresie organizowania, kierowania oraz prowadzenia działalności gospodarczej, zwłaszcza w branży radiowo-telewizyjnej (również w dziedzinie programów, promocji, sprzedaży i technologii), zgrupowanie na rzecz osób trzecich różnych towarów pozwalające nabywcy wygodnie oglądać i kupować te towary na stronie internetowej dotyczącej sprzedaży nagrań fonograficznych i nagrań video, produkcja reklam radiowych, **38** transmisja programów, emisja radiowa, usługi telekomunikacyjne, zbieranie i przesyłanie informacji, w tym przekaz satelitarny, przekaz przez internet, radiofonia, udostępnianie połączeń telekomunikacyjnych z globalną siecią komputerową, przesyłanie informacji tekstowej i obrazowej, zwłaszcza nagrań fonograficznych i nagrań video, przy pomocy sieci komputerowej, poczta elektroniczna, **41** montaż programów radiowych, usługi studia nagrań: usługi w zakresie organizowania, nagrywania i montażu programów radiowych, informacyjnych, muzycznych, rozrywkowych, artystycznych, naukowych, kulturalnych, sportowych, rekreacyjnych, plenerowych, konkursów, pokazów z wykorzystaniem

wszystkich metod słownych, dźwiękowych oraz technik audiowizualnych, organizowanie i prowadzenie konferencji, kongresów, seminariów, sympozjów, zjazdów, usługi wydawnicze, fotograficzne, audiowizualne, usługi agencji artystycznych, wypożyczanie nagrań dźwiękowych i audiowizualnych, kaset, taśm, kamer wideo, radioodbiorników, edukacja, porady informacyjne w zakresie edukacji i kształcenia, informacje o imprezach rozrywkowych i rekreacyjnych, udostępnianie nagranych nośników obrazu i dźwięku, usługi w zakresie opracowywania reportaży, organizowanie konkursów edukacyjnych lub rozrywkowych.

(111) **221959** (220) 2008 05 14 (210) 340940
 (151) 2009 10 29 (441) 2008 08 18

(732) Miejski Dom Kultury, Piekary Śląskie, PL.

(540) Śląska lista przebojów Radia Piekary

(510), (511) **09** nośniki do rejestracji dźwięku i danych, płyty, dyski z nagraniami, audiowizualne urządzenia do nauki, audycje, filmy i reportaże utrwalane w formie multimedialnej, gry telewizyjne i komputerowe, **16** wydawnictwa, czasopisma, książki, albumy, broszury, periodyki i publikacje nieperiodyczne; fotografie, wydawnictwa reklamowe, afisze i plakaty, wydawnictwa muzyczne, okładki do kaset i płyt, notatniki, notesy, przyciski do papieru, podstawki pod kufle do piwa, plakaty, kartki pocztowe i okolicznościowe, serwetki papierowe, śpiewniki, torby reklamowe, gazetki promocyjne, materiały reklamowe z papieru, kartonu i tworzyw sztucznych, kalendarze, naklejki i znaczki, breloczki, długopisy, podstawki do długopisów, ołówki, pióra, **25** odzież w tym koszulki, kurtki, bluzy, chusty, nakrycia głowy, szaliki, **35** usługi reklamowe z wykorzystaniem wszystkich metod słownych, dźwiękowych oraz technik audiowizualnych w tym: usługi reklamowe, w zakresie reklamy prasowej, radiowej, telewizyjnej i internetowej oraz z zastosowaniem plakatów i ulotek oraz elektronicznych, magnetycznych i optycznych nośników informacji, prowadzenie kompleksowych kampanii reklamowych, wynajem czasu antenowego, tworzenie, wydawanie i dystrybucja materiałów promocyjno-reklamowych, także katalogów, usługi w zakresie badania rynku oraz badania opinii publicznej, organizowanie i obsługa handlowych lub reklamowych pokazów mody, wystaw, giełd i targów, organizowanie gier, konkursów i loterii oraz imprez rozrywkowych o podłożu reklamowym z zastosowaniem reklamy prasowej, radiowej, telewizyjnej i internetowej oraz z wykorzystaniem elektronicznych, magnetycznych i optycznych nośników informacji, doradztwo w zakresie organizowania, kierowania oraz prowadzenia działalności gospodarczej, zwłaszcza w branży radiowo-telewizyjnej (również w dziedzinie programów, promocji, sprzedaży i technologii), zgrupowanie na rzecz osób trzecich różnych towarów pozwalające nabywcy wygodnie oglądać i kupować te towary na stronie internetowej dotyczącej sprzedaży nagrań fonograficznych i nagrań video, produkcja reklam radiowych, **38** transmisja programów, emisja radiowa, usługi telekomunikacyjne, zbieranie i przesyłanie informacji, w tym przekaz satelitarny, przekaz przez internet, radiofonia, udostępnianie połączeń telekomunikacyjnych z globalną siecią komputerową, przesyłanie informacji tekstowej i obrazowej, zwłaszcza nagrań fonograficznych i nagrań video, przy pomocy sieci komputerowej, poczta elektroniczna, **41** montaż programów radiowych, usługi studia nagrań: usługi w zakresie organizowania, nagrywania i montażu programów radiowych, informacyjnych, muzycznych, rozrywkowych, artystycznych, naukowych, kulturalnych, sportowych, rekreacyjnych, plenerowych, konkursów, pokazów z wykorzystaniem wszystkich metod słownych, dźwiękowych oraz technik audiowizualnych, organizowanie i prowadzenie konferencji, kongresów, seminariów, sympozjów, zjazdów, usługi wydawnicze, fotograficzne, audiowizualne, usługi agencji artystycznych, wypożyczanie nagrań dźwiękowych i audiowizualnych, kaset, taśm, kamer wideo, radioodbiorników, edukacja, porady informacyjne w zakresie edukacji i kształcenia, informacje o imprezach rozrywkowych i rekreacyjnych, udostępnianie nagranych nośników obrazu i dźwięku, usługi w zakresie opracowywania reportaży, organizowanie konkursów edukacyjnych lub rozrywkowych.

(111) **221960** (220) 2008 06 03 (210) 341680
 (151) 2009 09 01 (441) 2008 09 15

(732) OZIGASTRO Bronisław Gratkowski, Piotr Wałędziak S.C., Mysiadło, PL.

(540)



Kolor znaku: zielony, czerwony, czarny

(531) 26.11.2, 27.5.1, 29.1.13

(510), (511) **43** usługi gastronomiczne świadczone przez pizzerie, bary, bary szybkiej obsługi, kawiarnie, restauracje.(111) **221961** (220) 2008 06 13 (210) 342142

(151) 2009 10 14 (441) 2008 09 15

(732) Kabushiki Kaisha Sony Computer Entertainment (działająca również jako Sony Computer Entertainment Inc.), Tokio, JP.

(540)



(531) 27.5.1

(510), (511) **09** automaty do gier komputerowych video ze sterowanymi obiektami do użytku jedynie z odbiornikami telewizyjnymi; automaty do gier komputerowych video dla użytkowników dostosowane do użytku jedynie z odbiornikami telewizyjnymi; obwody elektroniczne i programy nagrane na CD-ROM-ach do ręcznie sterowanych gier z ciekłokrystalicznymi ekranami; programy do automatów do gier komputerowych video ze sterowanymi obiektami; programy dla użytkowników gier video; urządzenia kontrolujące, drążki (joysticki), karty pamięci, urządzenia do regulacji głośności oraz myszy dla użytkowników automatów do gier video dostosowanych tylko do odbiorników telewizyjnych, różne gry video dla użytkowników.(111) **221962** (220) 2008 06 23 (210) 342550

(151) 2009 09 25 (441) 2008 09 29

(732) Grupa Kolastyna S.A., Kraków, PL.

(540) MIRACULUM AMBER & GOLD

(510), (511) **03** barwniki do celów kosmetycznych, depilatory, dezodoranty do użytku osobistego, ekstrakty kwiatowe do perfum, esencje eteryczne, farby do włosów, farbki do bielizny, kosmetyki, kosmetyki do pielęgnacji skóry i włosów, kremy po goleniu, kremy kosmetyczne, kremy do wybielania skóry, lakiery do paznokci, lakiery do włosów, lotony do celów kosmetycznych, maseczki kosmetyczne, maści do celów kosmetycznych, mleczko kosmetyczne, mydła, mydła dezodorujące, mydła toaletowe, mydła lecznicze, mydła zapachowe, odświeżacze do ust w aerozolu, olejki do celów kosmetycznych, olejki do celów perfumeryjnych, olejki do kąpieli, olejki eteryczne, olejki toaletowe, pasty do podłogi i mebli, pasty do obuwia, perfumy, pianka do golenia, płyny do kąpieli, płyny do pielęgnacji włosów, preparaty kosmetyczne do opalania się, preparaty do usuwania farby, pasty, proszki, płyny do zębów, płyny po goleniu, puder do makijażu, preparaty do makijażu, pomadki do ust, szampony, szminki, środki do prania, środki do czyszczenia zębów, talk kosmetyczny, tłuszcze do celów kosmetycznych, wata do celów kosmetycznych, woda utleniona do celów kosmetycznych, wazelina kosmetyczna, wody kolońskie, wody lawendowe, wody toaletowe, wody zapachowe, wosk do depilacji, wybielacze do celów kosmetycznych, wyroby perfumeryjne, wywabiacze plam, zestawy kosmetyków dla dzieci i dla dorosłych, zestawy kosmetyków dla kobiet i mężczyzn.(111) **221963** (220) 2008 06 23 (210) 342551

(151) 2009 09 28 (441) 2008 09 29

(732) Grupa Kolastyna S.A., Kraków, PL.

(540) Laboratorium Kolastyna NUTRI BODY

(510), (511) **03** barwniki do celów kosmetycznych, depilatory, dezodoranty do użytku osobistego, ekstrakty kwiatowe do perfum, esencje eteryczne, farby do włosów, farbki do bielizny, kosmetyki, kosmetyki do pielęgnacji skóry i włosów, kremy po goleniu, kremy kosmetyczne, kremy do wybielania skóry, lakiery do paznokci, lakiery do włosów, lotony do celów kosmetycznych, maseczki kosmetyczne, maści do celów kosmetycznych, mleczko kosmetyczne, mydła, mydła dezodorujące, mydła toaletowe, mydła lecznicze, mydła zapachowe, odświeżacze do ust w aerozolu, olejki do celów kosmetycznych, olejki do celów perfumeryjnych, olejki do kąpieli, olejki eteryczne, olejki

toaletowe, pasty do podłogi i mebli, pasty do obuwia, perfumy, pianka do golenia, płyny do kąpieli, płyny do pielęgnacji włosów, preparaty kosmetyczne do opalania się, preparaty do usuwania farby, pasty, proszki, płyny do zębów, płyny po goleniu, puder do makijażu, preparaty do makijażu, pomadki do ust, szampony, szminki, środki do prania, środki do czyszczenia zębów, talk kosmetyczny, tłuszcze do celów kosmetycznych, wata do celów kosmetycznych, woda utleniona do celów kosmetycznych, wazelina kosmetyczna, wody kolońskie, wody lawendowe, wody toaletowe, wody zapachowe, wosk do depilacji, wybielacze do celów kosmetycznych, wyroby perfumeryjne, wywabiacze plam, zestawy kosmetyków dla dzieci i dla dorosłych, zestawy kosmetyków dla kobiet i mężczyzn.

(111) **221964** (220) 2008 06 23 (210) 342552

(151) 2009 09 28 (441) 2008 09 29

(732) Grupa Kolastyna S.A., Kraków, PL.

(540) Laboratorium Kolastyna CLEAN SKIN

(510), (511) **03** barwniki do celów kosmetycznych, depilatory, dezodoranty do użytku osobistego, ekstrakty kwiatowe do perfum, esencje eteryczne, farby do włosów, farbki do bielizny, kosmetyki, kosmetyki do pielęgnacji skóry i włosów, kremy po goleniu, kremy kosmetyczne, kremy do wybielania skóry, lakiery do paznokci, lakiery do włosów, lotony do celów kosmetycznych, maseczki kosmetyczne, maści do celów kosmetycznych, mleczko kosmetyczne, mydła, mydła dezodorujące, mydła toaletowe, mydła lecznicze, mydła zapachowe, odświeżacze do ust w aerozolu, olejki do celów kosmetycznych, olejki do celów perfumeryjnych, olejki do kąpieli, olejki eteryczne, olejki toaletowe, pasty do podłogi i mebli, pasty do obuwia, perfumy, pianka do golenia, płyny do kąpieli, płyny do pielęgnacji włosów, preparaty kosmetyczne do opalania się, preparaty do usuwania farby, pasty, proszki, płyny do zębów, płyny po goleniu, puder do makijażu, preparaty do makijażu, pomadki do ust, szampony, szminki, środki do prania, środki do czyszczenia zębów, talk kosmetyczny, tłuszcze do celów kosmetycznych, wata do celów kosmetycznych, woda utleniona do celów kosmetycznych, wazelina kosmetyczna, wody kolońskie, wody lawendowe, wody toaletowe, wody zapachowe, wosk do depilacji, wybielacze do celów kosmetycznych, wyroby perfumeryjne, wywabiacze plam, zestawy kosmetyków dla dzieci i dla dorosłych, zestawy kosmetyków dla kobiet i mężczyzn.(111) **221965** (220) 2008 06 23 (210) 342592

(151) 2009 10 26 (441) 2008 09 29

(732) „Izmałkowa Consulting” Julia Izmałkowa, Warszawa, PL.

(540)



Kolor znaku: szary, jasnozielony

(531) 27.5.1, 29.1.12

(510), (511) **35** badanie rynku, badanie opinii publicznej, dobór personelu za pomocą metod psychotechnicznych, rekrutacja personelu, działalność gospodarcza związana z badaniami i poszukiwaniami, ekspertyzy w działalności gospodarczej, doradztwo w zakresie zarządzania personalnego, doradztwo w zakresie organizowania i prowadzenia działalności gospodarczej, doradztwo w zakresie prowadzenia działalności gospodarczej, doradztwo specjalistyczne w sprawach działalności gospodarczej, informacja o działalności gospodarczej, projektowanie w zakresie pomocy w prowadzeniu działalności gospodarczej, promocja sprzedaży dla osób trzecich, opinie, sondaże, reklamy, agencje reklamowe, uaktualnianie materiałów reklamowych, dystrybucja materiałów reklamowych, takich jak próbki, druki, prospekty, broszury, reklama za pośrednictwem sieci komputerowej, wynajmowanie powierzchni na cele reklamowe, wypożyczanie materiału reklamowego, publikowanie tekstów reklamowych, rozpowszechnianie ogłoszeń reklamowych, reklamy korespondencyjne, reklamy prasowe, reklamy radiowe, reklamy telewizyjne, analizy kosztów, transkrypcja, sortowanie danych w bazach komputerowych, pozyskiwanie danych do komputerowych baz danych, **41** edukacja, doradztwo zawodowe polegające na poradach w zakresie edukacji lub kształcenia, pokazy w celu kształcenia praktycznego, informacja o edukacji, nauczanie, organizowanie i prowadzenie seminariów, organizowanie i prowadzenie sympozjów, organizowanie i prowadzenie zjazdów, organizowanie i prowadzenie

konferencji, organizowanie i prowadzenie kongresów, organizowanie i obsługa konferencji, organizowanie i obsługa kongresów, **42** testowanie materiałów, kontrola jakości, instalacje oprogramowania komputerowego, usługi artystów i grafików, usługi grafików, prace badawczo rozwojowe dla osób trzecich.

(111) **221966** (220) 2008 07 03 (210) 343078
 (151) 2009 12 28 (441) 2008 10 13
 (732) Grupa LOTOS Spółka Akcyjna, Gdańsk, PL.
 (540)

Czas wiedzieć więcej!

Kolor znaku: granatowy

(531) 26.11.1, 27.5.1, 29.1.4

(510), (511) **35** pozyskiwanie danych do komputerowych baz danych, systematyzacja danych w komputerowych bazach danych, komputerowe zarządzanie plikami, wyszukiwanie informacji w plikach komputerowych, wyszukiwanie w komputerowych bazach danych, zarządzanie zbiorami informatycznymi, rozpowszechnianie materiałów reklamowych takich jak: przybory do pisania, długopisy, pióra, koszulki, T-shirty, apaszki, krawaty, ubrania robocze, ulotki reklamowe, kubki, szklanki, wyroby ze szkła, porcelany, fajansu, skóry, reklama za pośrednictwem sieci komputerowych, prezentacje multimedialne, prowadzenie programów promocji sprzedaży dla detalicznych kanałów dystrybucji takich jak: stacje paliw, punkty wymiany olejów i warsztaty samochodowe oraz sklepy motoryzacyjne, reklama, promocja i sprzedaż wyrobów powstałych w wyniku przerobu ropy naftowej, **38** usługi w zakresie łączności: radiofonicznej, telefonicznej, telegraficznej, telefonii komórkowej i poprzez intranet oraz internet, przesyłanie danych przy pomocy terminali komputerowych, sieci światłowodów, przesyłanie informacji tekstowej i obrazowej przy pomocy komputera, poczta elektroniczna, usługi w zakresie zapewnienia dostępu do łączy intranetowych i internetowych, przekaz satelitalny, łączność, wypożyczanie urządzeń do przesyłania informacji, ogłoszenia elektroniczne, usługi telekomunikacyjne świadczone za pomocą łącza intranetowego, internetowego, przekazywanie informacji lokalnej dotyczącej obszaru, na którym znajduje się odbiorca zgodnie z indywidualnymi wymaganiami, udostępnianie danych za pomocą sieci komputerowej, **42** tworzenie i utrzymywanie stron intranetowych i internetowych dla osób trzecich, administrowanie stronami komputerowymi, doradztwo w zakresie sprzętu komputerowego i programowania, programowanie, wypożyczanie, aktualizacja oprogramowania komputerowego i baz danych oraz komputerów.

(111) **221967** (220) 2008 07 07 (210) 343193
 (151) 2009 10 29 (441) 2008 10 13
 (732) Przedsiębiorstwo Handlowe „JĘDRUŚ”-Bożena Jędruch, Przemysł, PL.
 (540)



(531) 27.5.1

(510), (511) **35** zgrupowanie na rzecz osób trzecich towarów pozwalające nabywcy oglądać je i kupować w hurtowni, sklepie z odzieżą i obuwem.

(111) **221968** (220) 2008 07 11 (210) 343461
 (151) 2009 10 26 (441) 2008 10 13
 (732) „MODUŁ SYSTEM” Spółka z o.o., Warszawa, PL.
 (540)



Kolor znaku: czarny, biały, czerwony

(531) 26.4.3, 27.5.1, 29.1.13

(510), (511) **06** elementy budowlane metalowe, prefabrykowane elementy budowlane wykonane z metalu, przenośne metalowe konstrukcje budowlane, budynki przenośne metalowe, **19** elementy budowlane niemetalowe, prefabrykowane elementy niemetalowe, budynki przenośne niemetalowe, przenośne konstrukcje budowlane niemetalowe, półfabrykaty budowlane niemetalowe, **35** zarządzanie hotelami, **37** usługi budowlane, naprawy, montaż elementów budowlanych z różnych materiałów.

(111) **221969** (220) 2008 07 11 (210) 343463
 (151) 2009 10 26 (441) 2008 10 13
 (732) „MODUŁ SYSTEM” Spółka z o.o., Warszawa, PL.
 (540) MODULOFFICE

(510), (511) **06** elementy budowlane metalowe, prefabrykowane elementy budowlane wykonane z metalu, przenośne metalowe konstrukcje budowlane, budynki przenośne metalowe, **19** elementy budowlane niemetalowe, prefabrykowane elementy niemetalowe, budynki przenośne niemetalowe, przenośne konstrukcje budowlane niemetalowe, półfabrykaty budowlane niemetalowe, **35** zarządzanie hotelami, **37** usługi budowlane, naprawy, montaż elementów budowlanych z różnych materiałów.

(111) **221970** (220) 2008 07 11 (210) 343465
 (151) 2009 10 26 (441) 2008 10 13
 (732) „MODUŁ SYSTEM” Spółka z o.o., Warszawa, PL.
 (540)



Kolor znaku: czarny, biały, żółty

(531) 26.4.3, 27.5.1, 29.1.13

(510), (511) **06** elementy budowlane metalowe; prefabrykowane elementy budowlane wykonane z metalu; przenośne metalowe konstrukcje budowlane; budynki przenośne metalowe, **19** elementy budowlane niemetalowe; prefabrykowane elementy niemetalowe; budynki przenośne niemetalowe; przenośne konstrukcje budowlane niemetalowe; półfabrykaty budowlane niemetalowe, **35** zarządzanie hotelami, **37** usługi budowlane; naprawy; montaż elementów budowlanych z różnych materiałów, **43** usługi prowadzenia hoteli.

(111) **221971** (220) 2008 07 11 (210) 343467
 (151) 2009 10 26 (441) 2008 10 13
 (732) „MODUŁ SYSTEM” Spółka z o.o., Warszawa, PL.
 (540) MODULINN

(510), (511) **06** elementy budowlane metalowe; prefabrykowane elementy budowlane wykonane z metalu; przenośne metalowe konstrukcje budowlane; budynki przenośne metalowe, **19** elementy budowlane niemetalowe; prefabrykowane elementy niemetalowe; budynki przenośne niemetalowe; przenośne konstrukcje budowlane niemetalowe; półfabrykaty budowlane niemetalowe, **35** zarządzanie hotelami, **37** usługi budowlane; naprawy; montaż elementów budowlanych z różnych materiałów, **43** usługi prowadzenia hoteli.

(111) **221972** (220) 2008 07 24 (210) 344038
 (151) 2009 11 03 (441) 2008 10 27
 (732) DT-SPV 16 Spółka z ograniczoną odpowiedzialnością, Warszawa, PL.

(540) Marynarska Point

(510), (511) **36** usługi doradztwa w zakresie inwestycji kapitałowych, inwestycji na rynku nieruchomości, usługi developerskie jako tworzenie, pozyskiwanie i pośredniczenie w pozyskiwaniu kapitałów oraz nieruchomości pod inwestycje budowlane, wynajem i dzierżawa nieruchomości, wynajmowanie powierzchni mieszkalnej, biurowej i handlowej, usługowej, usługi pośrednictwa w zakresie wynajmu i handlu nieruchomościami mieszkalnymi, biurowymi, handlowymi, usługi w zakresie zarządzania i wyceny nieruchomości, pośredniczenie w zawieraniu umów sprzedaży i wynajmu nieruchomości, powierzchni mieszkalnej, powierzchni handlowej i usługowej, zarządzanie i administrowanie budynkami mieszkalnymi, biurowymi, handlowymi, zarządzanie inwestycjami, **37** usługi w zakresie nadzo-

ru budowlanego w ramach usług developerskich, usługi budowlane, budowa nowych obiektów, wyposażanie w instalacje budowlane, przebudowy, remonty, konserwacja, naprawy wyposażenia, **45** obsługa prawna inwestycji budowlanych, wynajmu, sprzedaży i pośrednictwa w handlu nieruchomościami.

(111) **221973** (220) 2008 08 01 (210) 344358
(151) 2009 11 04 (441) 2008 11 10
(732) EMALIA Olkusz Spółka Akcyjna, Olkusz, PL.
(540) IROKEZ

(510), (511) **11** urządzenia do oświetlania, ogrzewania, wytwarzania pary, gotowania, chłodzenia, suszenia, wentylacji, zaopatrzenia w wodę oraz instalacje sanitarne, **21** przybory kuchenne i gospodarstwa domowego oraz pojemniki wykonane nie z metali szlachetnych oraz nie pokrywane nimi; grzebień i gąbki; pędzle (z wyjątkiem pędzli malarskich); materiały do wytwarzania pędzli; sprzęt do czyszczenia; wełna (wata) stalowa, nieprzetworzone lub półprzetworzone szkło (z wyjątkiem szkła stosowanego w budownictwie); wyroby szklane, porcelanowe i ceramiczne nie ujęte w innych klasach.

(111) **221974** (220) 2008 08 05 (210) 344479
(151) 2009 10 28 (441) 2008 11 10
(732) Żabka Polska S.A., Poznań, PL.
(540) Freshmarket

(510), (511) **35** prowadzenie sklepów, hurtowni, supermarketów, hipermarketów, pasaży handlowych, także internetowych, w zakresie sprzedaży artykułów spożywczych, przemysłowych, żywnościowych, tytoniowych, alkoholowych, higienicznych, utrzymania czystości, kosmetycznych, do prania i czyszczenia, AGD, RTV, telekomunikacyjnych, telefonicznych kart typu pre-paid, kart tanich rozmów telefonicznych, fotograficznych, komputerowych oraz osprzętu i akcesorii komputerowych, gier i programów komputerowych, nośników magnetycznych i optycznych czystych i zapisanych, nagrań audio i video, filmów, muzyki, prezentacji multimedialnych, ogrodniczych, kwiatów, sportowych, szkolnych, piśmiennych, biurowych, czasopism, książek, map, zabawek, ozdób, choinek, odzieżowych i obuwniczych, tekstylnych, medycznych, leków, odżywek i specjalistycznych odżywek, artykułów dla zwierząt.

(111) **221975** (220) 2008 08 05 (210) 344481
(151) 2009 11 05 (441) 2008 11 10
(732) Tradis Spółka z o.o., Lublin, PL.
(540)



Kolor znaku: biały, niebieski i jego odcienie, żółty, pomarańczowy
(531) 1.15.15, 5.3.11, 25.1.15, 26.11.1, 27.5.1, 29.1.14
(510), (511) **03** mydła; środki do mycia ciała i włosów; kosmetyki.

(111) **221976** (220) 2008 08 12 (210) 344891
(151) 2009 11 05 (441) 2008 11 24
(732) TRADIS Spółka z o.o., Lublin, PL.
(540)



Kolor znaku: niebieski, biały
(531) 27.5.1, 27.5.2, 29.1.12
(510), (511) **29** mleko i wyroby z mleka, galaretki, **30** wyroby cukiernicze i słodczyce, lody.

(111) **221977** (220) 2008 08 19 (210) 345045
(151) 2009 10 30 (441) 2008 11 24
(732) Przedsiębiorstwo Polsko-Austriackie FRAPOL Spółka z o.o., Kraków, PL.
(540)



Kolor znaku: granatowy

(531) 27.5.1, 29.1.4
(510), (511) **11** urządzenia i instalacje wentylacyjne, klimatyzacyjne, w tym: kanały i kształtki wentylacyjne, przepustnice jedno- i wielopłaszczyznowe, wyrzutnie ścienne i dachowe, czerpnie ścienne i dachowe, podstawy dachowe, wywietrzniki dachowe, tłumiki akustyczne, filtry, kratki wentylacyjne, anemostaty, klapy przeciwpożarowe, okapy wentylacyjne, drzwi rewizyjne powietrzno szczelne, regulatory stałego wydatku, centralne klimatyzacyjne, króćce, **37** usługi w zakresie montażu, remontu oraz serwisu urządzeń i instalacji wentylacyjnych i klimatyzacyjnych, **42** usługi w zakresie projektowania urządzeń i instalacji wentylacyjnych i klimatyzacyjnych.

(111) **221978** (220) 2008 08 19 (210) 345053
(151) 2009 10 30 (441) 2008 11 24
(732) Fabryka Aparatury Elektromedycznej FAMED ŁÓDŹ Spółka Akcyjna, Łódź, PL.
(540) LEDILUX
(510), (511) **10** medyczne lampy operacyjne.

(111) **221979** (220) 2008 08 19 (210) 345055
(151) 2009 10 30 (441) 2008 11 24
(732) PADEREWSKI GROUP Spółka z ograniczoną odpowiedzialnością, Poznań, PL.
(540) NA ŚLUBNYM KOBIERCU
(510), (511) **33** napoje alkoholowe (z wyjątkiem piwa).

(111) **221980** (220) 2008 08 20 (210) 345056
(151) 2009 10 30 (441) 2008 11 24
(732) TRADIS Spółka z o.o., Lublin, PL.
(540)



Kolor znaku: błękitny, różowy, biały

(531) 27.5.1, 29.1.13
(510), (511) **03** chemia gospodarcza (płyny do prania, proszki do prania), **05** produkty higieniczne z papieru i celulozy, w szczególności chusteczki higieniczne i kosmetyczne; podpaski higieniczne, wkładki higieniczne, **16** papierowe chusteczki, ręczniki, serwetki, papier toaletowy.

(111) **221981** (220) 2008 10 20 (210) 347655
(151) 2009 09 08 (441) 2009 02 02
(732) Laboratorium Kosmetyczne Dr Irena Eris Spółka Akcyjna, Piaseczno, PL.
(540) PHARMACERIS

(510), (511) **03** kosmetyki; kremy do twarzy i do ciała, emulsje do twarzy i do ciała, płyny do twarzy i do ciała, żele do twarzy i do ciała, pianki do twarzy i do ciała, oliwki i balsamy do skóry, środki do mycia i pielęgnacji stóp; mydła; środki do mycia i kąpieli; środki do mycia i pielęgnacji włosów, szampony, balsamy do włosów, odżywki do włosów, kremy do włosów, emulsje do włosów, płyny do włosów, żele do włosów, pianki do włosów; środki perfumeryjne; perfumy; wody toaletowe i kolońskie; olejki eteryczne, dezodoranty i antyperspiranty, środki do makijażu i demakijażu, fluidy, środki do pielęgnacji i malowania ust; środki do pielęgnacji i malowania paznokci; środki do higieny intymnej; środki do opalania i chroniące przed promieniowaniem ultrafioletowym; środki do samoopalania; środki do depilacji; pudry do makijażu, pudry do kąpieli, pudry higienicz-

ne; środki do pielęgnacji zębów i jamy ustnej; przybory toaletowe, pianki do golenia, żele do golenia, balsamy po goleniu, **05** produkty i preparaty lecznicze do pielęgnacji skóry; kremy do twarzy i do ciała do celów leczniczych, emulsje do twarzy i do ciała do celów leczniczych, płyny do twarzy i do ciała do celów leczniczych, żele do twarzy i do ciała do celów leczniczych, pianki do twarzy i do ciała do celów leczniczych, oliwki i balsamy lecznicze; produkty lecznicze do stóp, sole do kąpeli do celów medycznych; preparaty do kąpeli leczniczych, preparaty medyczne w postaci leczniczych kremów, emulsji, płynów, żeli, oliwek i balsamów dla skóry alergicznej i wrażliwej, skóry suchej, skóry trądzikowej, skóry z problemami naczynkowymi, skóry z trądzikiem różowatym, skóry z przebarwieniami, skóry w chorobach onkologicznych, skóry napromieniowanej po radioterapii, skóry z problemami łuszczycowymi, skóry dla kobiet w/lub po ciąży, preparaty lecznicze dla skóry dzieci, preparaty dla skóry atopowej, produkty lecznicze do skóry głowy, produkty lecznicze do włosów, preparaty witaminowe, substancje dietetyczne do celów leczniczych, suplementy diety do celów leczniczych, suplementy diety wspomagające odchudzanie do celów leczniczych; herbaty ziołowe, **29** środki, odżywki i koncentraty na bazie białka spożywczego oraz na bazie lipidów wzbogacone witaminami, solami mineralnymi i aminokwasami nie do celów medycznych, suplementy żywności będące środkami spożywczymi na bazie białka spożywczego przeznaczone do polepszania stanu skóry, włosów i paznokci oraz do ich pielęgnacji, suplementy żywności będące środkami spożywczymi na bazie lipidów przeznaczone do polepszania stanu skóry, włosów i paznokci oraz do ich pielęgnacji, suplementy diety wspomagające odchudzanie zawarte w klasie 29, **30** środki, koncentraty i odżywki węglowodanowe i wysokoenergetyczne wzbogacone witaminami, solami mineralnymi i aminokwasami nie do celów medycznych, suplementy żywności będące środkami spożywczymi na bazie węglowodanów, przeznaczone do polepszania stanu skóry, włosów i paznokci oraz do ich pielęgnacji, suplementy diety wspomagające odchudzanie zawarte w klasie 30, herbaty.

(111) **221982** (220) 2008 12 18 (210) 350180
 (151) 2009 12 28 (441) 2009 03 30
 (732) Grupa LOTOS Spółka Akcyjna, Gdańsk, PL.
 (540)



Kolor znaku: czerwony, granatowy

(531) 1.15.5, 1.15.15, 5.5.16, 27.5.1, 29.1.12

(510), (511) **01** produkty chemiczne nieorganiczne i organiczne oraz petrochemiczne powstające w wyniku przerobu ropy naftowej zawarte w tej klasie, w tym alkohole, glikole, ketony, dieny, olefiny, poliolefiny, etery, siarka, azot, wodór, plastyfikatory naftowe i modyfikowane plastyfikatory naftowe, produkty chemiczne przeznaczone dla przemysłu zawarte w tej klasie, kwasy tłuszczowe, rozpuszczalniki organiczne, ekstrakt furfurolowy do produkcji zmiękczaczy w przemyśle, preparaty do odtuszczania stosowane w procesach technologicznych, płyny: hamulcowe, hydrauliczne, do chłodnic samochodowych, środki do chłodzenia silników w pojazdach, preparaty konserwujące listwy i uszczelki gumowe, dodatki chemiczne i detergentowe do paliw, środki antyroszeniowe, preparaty odmrażające do szyb, preparaty i oleje do hartowania metali, środki impregnujące do drewna i płyt pilśniowych, preparaty do odbarwiania makulatury, chłodziwa, preparaty i płyny wspomagające do materiałów ściernych, produkty powstałe w procesie obróbki ziaren: zbóż, rzepaku, soi, słonecznika itp. do celów przemysłowych, estry, estry wyższych kwasów tłuszczowych, gliceryna do celów przemysłowych, **02** oleje i smary przeciwdrzewne zawarte w tej klasie, preparaty konserwujące i czyszczące o właściwościach odrdzewiających, preparaty zabezpieczające do metali, środki antykorozyjne, **03** preparaty pielęgnacyjne do samochodów, szampony samochodowe; płyny: do mycia wszystkich rodzajów silników, do mycia szyb, do czyszczenia tapicerki, do mycia felg; płyny do spryskiwaczy; środki antykorozyjne do usuwania rdzy; preparaty odmrażające do szyb i do zamków samochodowych, **04** ropa naftowa (surowa lub rafinowana), paliwo gazowe, produkty rafinacji ropy naftowej, oleje przemysłowe, oleje technologiczne, smary, paliwa i tłuszcze zawarte w tej klasie, oleje smarowe, napędowe, opałowe, podstawowe, przekładniowe,

hydrauliczne, hydrauliczno-przekładniowe, sprężarkowe, turbiny, maszynowe, żeglugowe, oleje do farb graficznych, do konserwacji: murów, skór i tkanin, oleje ułatwiające wyjmowanie z formy, oleje zwilżające, oleje emulgujące, oleje do silników benzynowych i wysokoprężnych: mineralne, półsyntetyczne, syntetyczne, oleje do sprzętu rolniczego, ogrodniczego, drogowego oraz małych urządzeń pomocniczych, oleje do obróbki metali, do przewodnic, oleje wazelinowe, olej jako nośnik ciepła, oleje do honowania i docierania w procesie obróbki metali, do obróbki skrawaniem, oleje i smary do smarowania urządzeń w przemyśle spożywczym, wielofunkcyjne smary syntetyczne, smary do narzędzi tnących, gazy techniczne, propan, butan, gaz płynny propan-butan, benzyny, benzyna lekka i ciężka, komponenty do produkcji benzyn, paliwa, biopaliwa, paliwa na bazie alkoholu, paliwo lotnicze i żeglugowe, paliwo bunkrowe, gacz parafinowy, parafina, woski, świece, olej rzepakowy do celów przemysłowych, olej słonecznikowy do celów przemysłowych, olej sojowy do celów przemysłowych, **20** zamknięcia niemetalowe do butelek, kanistrów i pojemników, **21** butelki, kanistry, pojemniki niemetalowe do cieczi, **35** usługi związane z prowadzeniem hurtowni: paliw, olejów, wyrobów chemicznych i wszelkich akcesoriów samochodowych oraz sklepów na stacjach paliwowych w zakresie towarów: artykułów spożywczych, przemysłowych, papierniczych, map, czasopism, książek, atlasów samochodowych oraz innych artykułów powszechnego użytku, badanie rynku i opinii publicznej, analiza kosztów, doradztwo handlowe, dystrybucja materiałów reklamowych, badania i doradztwo w zakresie działalności gospodarczej, badanie rynku, reklama, promocja i sprzedaż wyrobów, usługi sekretarskie, prowadzenie ksiąg, rachunkowość, usługi w zakresie przygotowywania zeznań podatkowych, pozyskiwanie i systematyzowanie komputerowych baz danych, zgrupowanie na rzecz osób trzecich towarów, pozwalające nabywcy wygodnie oglądać i kupować te towary hurtowo lub detalicznie w sklepach, komisach lub salonach w zakresie pojazdów mechanicznych, akcesoriów do tych pojazdów i ich silników oraz motocykli, usługi w zakresie organizacji i zarządzania programami lojalnościowymi dla klientów, usługi w zakresie zarządzania zakupami i transakcjami, prowadzenie programu zachęcania konsumentów; reklama radiowa, telewizyjna, reklama za pośrednictwem sieci komputerowej, reklama prasowa, rozpowszechnianie materiałów reklamowych, usługi w zakresie zarządzania i administrowania biznesem, czynności biurowe, pośrednictwo handlowe w zakresie obrotu paliwami stałymi, ciekłymi, gazowymi, produktami pochodnymi, olejami i wszelkimi akcesoriami samochodowymi, wyrobami chemicznymi i ich półproduktami polegające na kojarzeniu kontrahentów, dobór personelu, prowadzenie kampanii reklamowych, reklamowo-promocyjnych, także bonów promocyjnych, prowadzenie programów promocji sprzedaży dla detalicznych kanałów dystrybucji takich jak: stacje paliw, punkty wymiany olejów i warsztaty samochodowe i sklepy motoryzacyjne, **36** usługi w zakresie nieruchomości w tym wynajem, dzierżawa, kupno, sprzedaż, wycena, **37** usługi serwisowe i remontowe w branży mechanicznej, usługi w zakresie prowadzenia stacji obsługi samochodów w tym konserwacja i naprawa pojazdów, usługi dotyczące smarowania pojazdów mechanicznych, **39** dystrybucja paliw, olejów, transport kolejowy, drogowy, rzeczny, rurociągowy, morski i statkami, pakowanie towarów, przeładunek i załadunek, magazynowanie, składowanie i przechowywanie towarów, wynajmowanie samochodów osobowych, środków transportu lądowego i morskiego, usługi transportowo-dźwigowe, przewóz osób i rzeczy transportem samochodowym, kolejowym i morskim, pojazdami specjalistycznymi i uniwersalnymi, dystrybucja energii elektrycznej, ciepłej (para wodna i gorąca woda), wody zdemineralizowanej, **40** przetwarzanie ropy naftowej i produktów rafinacji ropy naftowej, **41** organizowanie i prowadzenie konferencji, kongresów, seminariów, sympozjów, wystaw, organizowanie promocyjnych imprez sportowych, rozgrywek i zawodów sportowych, usługi związane z ustawicznym kształceniem dorosłych, działalność dydaktyczna i szkoleniowa, **42** usługi naukowe i technologiczne, a także badania i projektowanie konieczne do świadczenia powyższych usług, analiza chemiczna, przemysłowa, techniczna, usługi badawcze i badawczo-rozwojowe zawarte w tej klasie, programowanie, wypożyczanie, aktualizacja oprogramowania komputerowego i baz danych, projektowanie programów komputerowych, tworzenie i utrzymywanie stron internetowych dla osób trzecich, usługi projektowe, opiniowanie, ekspertyzy, doradztwo, diagnostyka i pomiary w branży mechanicznej, projekty techniczne i konstruktorskie w zakresie rozwoju przemysłu petrochemicznego i rafinerij-

nego, prace badawczo-rozwojowe w zakresie nauk technicznych, usługi laboratoryjne związane analityką procesową, kontrolą jakości dostarczanych materiałów do produkcji i wyrobów gotowych do ekspedycji, pobór próbek do analiz, analizy i badania chemiczne, bakteriologiczne, biologiczne i mikrobiologiczne i środowiska naturalnego, analizy i badania półproduktów i produktów z przerobu ropy naftowej, prace badawczo-rozwojowe, ekspertyzy i doradztwo w wymienionym zakresie, usługi laboratoryjne w zakresie pomiaru czynników szkodliwych, uciążliwych i niebezpiecznych w środowisku pracy takich jak: hałas, oświetlenie, stężenie węglowodorów, stężenie krzemionki oraz gromadzenie wyników tych badań, usługi projektowo-doradcze w sprawach ochrony środowiska, badania naukowe i przemysłowe, opracowywanie dokumentacji ppoż.

(111) **221983** (220) 2008 05 29 (210) 341495
(151) 2009 08 18 (441) 2008 09 01
(732) NEURO-CORE Sp. z o.o., Warszawa, PL.
(540)



Kolor znaku: żółty, czerwony, biały
(531) 26.1.1, 27.5.1, 29.1.13

(510), (511) **36** emisja kart kredytowych, obsługa kart kredytowych, usługi finansowe, doradztwo i pośrednictwo w sprawach finansowych, **38** przydzielanie dostępu do światowej sieci komputerowej, przesyłanie informacji za pomocą komputera, usługi łączności poprzez terminale komputerowe, **42** projektowanie, instalowanie, aktualizacja, konserwacja i powielanie oprogramowania komputerowego i systemów komputerowych.

(111) **221984** (220) 2008 06 12 (210) 342073
(151) 2009 10 13 (441) 2008 09 15
(732) „ARCHIBAR” Marcin Strzyżewski, Katowice, PL.
(540)



Kolor znaku: jasnozielony, biały
(531) 26.4.2, 27.5.1, 29.1.12

(510), (511) **33** anyżówka, aperitify, arak, brandy, napoje alkoholowe destylowane, dżin, nalewki gorzkie, koktajle, likiery, miody pitne, napoje alkoholowe zawierające owoce, rum, sake, whisky, wino, wódka, **43** usługi barowe, kafeterie, kawiarnie, restauracje, przygotowywanie dań (żywność i napoje) na zamówienie oraz ich dostawa, snack-bary.

(111) **221985** (220) 2008 06 12 (210) 342094
(151) 2009 10 21 (441) 2008 09 15
(732) ATEST-GAZ Aleksander i Małgorzata Pachole Spółka Jawna, Gliwice, PL.
(540)



Kolor znaku: czerwony, czarny, biały
(531) 26.4.2, 27.5.1, 29.1.13

(510), (511) **09** wykrywacze gazu i dymu; urządzenia do pomiaru stężenia gazu, gromadzące, przetwarzające bądź archiwizujące in-

formację o stężeniu gazu, urządzenia wykorzystujące informację o stężeniu gazu do sterowania i sygnalizacji, **11** armatura regulacyjna i bezpieczeństwa do urządzeń grzewczych, chłodzenia, wentylacji, instalacji zaopatrzenia w wodę oraz sanitarnych, **42** projektowanie urządzeń i systemów służących do wykrywania gazu i dymu, pomiaru stężenia gazu, gromadzenia, przetwarzania bądź archiwizowania informacji o stężeniu gazu, projektowanie urządzeń i systemów wykorzystujących informację o stężeniu gazu bądź dymu do sterowania i sygnalizacji.

(111) **221986** (220) 2008 06 16 (210) 342249
(151) 2009 11 02 (441) 2008 09 29
(732) Zakład Produkcyjno-Handlowo-Usługowy „WA-BIS”
Waldemar Wata, Szczekociny, PL.
(540)



Kolor znaku: pomarańczowy, ciemnopopielaty
(531) 26.1.1, 26.2.1, 27.5.1, 29.1.12

(510), (511) **06** aluminium, blacha, materiały blacharskie dla budownictwa, kołnierze metalowe, kratownice metalowe, płyty metalowe, szkielety ramowe metalowe dla budownictwa, dachówki metalowe, cyna, drut metalowy z metali nieszlachetnych, deflektory kominowe metalowe, nasady kominowe metalowe, kratki ochronne metalowe, materiały do krycia dachów metalowe, miedź, ołów, materiały metalowe dla budownictwa, **17** folie metalowe izolacyjne, taśmy izolacyjne, przylepne taśmy nie do papeterii, użytku medycznego czy domowego, materiały uszczelniające, **19** bitumiczne powłoki dachowe, obróbki dachowe niemetalowe, dachówki niemetalowe, niemetalowe konstrukcje przekryć dachów, daszki niemetalowe dla budownictwa, kratki i kraty niemetalowe, płyty niemetalowe, materiały niemetalowe dla budownictwa, **37** usługi budowlane, usługi dekarskie, murowanie.

(111) **221987** (220) 2008 06 16 (210) 342250
(151) 2009 11 02 (441) 2008 09 29
(732) Zakład Produkcyjno-Handlowo-Usługowy „WA-BIS”
Waldemar Wata, Szczekociny, PL.
(540) WA-BIS

(510), (511) **06** aluminium, blacha, materiały blacharskie dla budownictwa, kołnierze metalowe, kratownice metalowe, płyty metalowe, szkielety ramowe metalowe dla budownictwa, dachówki metalowe, cyna, drut metalowy z metali nieszlachetnych, deflektory kominowe metalowe, nasady kominowe metalowe, kratki ochronne metalowe, materiały do krycia dachów metalowe, miedź, ołów, materiały metalowe dla budownictwa, **17** folie metalowe izolacyjne, taśmy izolacyjne, przylepne taśmy nie do papeterii, użytku medycznego czy domowego, materiały uszczelniające, **19** bitumiczne powłoki dachowe, obróbki dachowe niemetalowe, dachówki niemetalowe, niemetalowe konstrukcje przekryć dachów, daszki niemetalowe dla budownictwa, kratki i kraty niemetalowe, płyty niemetalowe, materiały niemetalowe dla budownictwa, **37** usługi budowlane, usługi dekarskie, murowanie.

(111) **221988** (220) 2008 06 16 (210) 342251
(151) 2009 11 02 (441) 2008 09 29
(732) Zakład Produkcyjno-Handlowo-Usługowy „WA-BIS”
Waldemar Wata, Szczekociny, PL.
(540) DACHCONTROL

(510), (511) **06** aluminium, blacha, materiały blacharskie dla budownictwa, kołnierze metalowe, kratownice metalowe, płyty metalowe, szkielety ramowe metalowe dla budownictwa, dachówki metalowe, cyna, drut metalowy z metali nieszlachetnych, deflektory kominowe metalowe, nasady kominowe metalowe, kratki ochronne metalowe, materiały do krycia dachów metalowe, miedź, ołów, materiały metalowe dla budownictwa, **17** folie metalowe izolacyjne, taśmy izolacyjne, przylepne taśmy nie do papeterii, użytku medycznego czy domowego, materiały uszczelniające, **19** bitumiczne powłoki dachowe, obróbki dachowe niemetalowe, dachówki niemetalowe, niemetalowe konstrukcje przekryć dachów, daszki niemetalowe dla

budownictwa, kratki i kraty niemetalowe, płyty niemetalowe, materiały niemetalowe dla budownictwa.

(111) **221989** (220) 2008 06 16 (210) 342252
(151) 2009 11 02 (441) 2008 09 29
(732) Zakład Produkcyjno-Handlowo-Uslugowy „WA-BIS”
Waldemar Wata, Szczekociny, PL.
(540) DACHROL

(510), (511) **06** aluminium, blacha, materiały blacharskie dla budownictwa, kołnierze metalowe, kratownice metalowe, płyty metalowe, szkielety ramowe metalowe dla budownictwa, dachówki metalowe, cyna, drut metalowy z metali nieszlachetnych, deflektory kominowe metalowe, nasady kominowe metalowe, kratki ochronne metalowe, materiały do krycia dachów metalowe, miedź, ołów, materiały metalowe dla budownictwa, **17** folie metalowe izolacyjne, taśmy izolacyjne, przylepne taśmy nie do papeterii, użytku medycznego czy domowego, materiały uszczelniające.

(111) **221990** (220) 2008 06 16 (210) 342253
(151) 2009 11 02 (441) 2008 09 29
(732) Zakład Produkcyjno-Handlowo-Uslugowy „WA-BIS”
Waldemar Wata, Szczekociny, PL.
(540) MULTIVENT

(510), (511) **06** aluminium, blacha, materiały blacharskie dla budownictwa, kołnierze metalowe, kratownice metalowe, płyty metalowe, szkielety ramowe metalowe dla budownictwa, dachówki metalowe, cyna, drut metalowy z metali nieszlachetnych, deflektory kominowe metalowe, nasady kominowe metalowe, kratki ochronne metalowe, materiały do krycia dachów metalowe, miedź, ołów, materiały metalowe dla budownictwa, **17** folie metalowe izolacyjne, taśmy izolacyjne, przylepne taśmy nie do papeterii, użytku medycznego czy domowego, materiały uszczelniające.

(111) **221991** (220) 2008 06 16 (210) 342254
(151) 2009 11 02 (441) 2008 09 29
(732) Zakład Produkcyjno-Handlowo-Uslugowy „WA-BIS”
Waldemar Wata, Szczekociny, PL.
(540) MICROVENT

(510), (511) **06** aluminium, blacha, materiały blacharskie dla budownictwa, kołnierze metalowe, kratownice metalowe, płyty metalowe, szkielety ramowe metalowe dla budownictwa, dachówki metalowe, cyna, drut metalowy z metali nieszlachetnych, deflektory kominowe metalowe, nasady kominowe metalowe, kratki ochronne metalowe, materiały do krycia dachów metalowe, miedź, ołów, materiały metalowe dla budownictwa, **17** folie metalowe izolacyjne, taśmy izolacyjne, przylepne taśmy nie do papeterii, użytku medycznego czy domowego, materiały uszczelniające.

(111) **221992** (220) 2008 06 16 (210) 342255
(151) 2009 11 02 (441) 2008 09 29
(732) Zakład Produkcyjno-Handlowo-Uslugowy „WA-BIS”
Waldemar Wata, Szczekociny, PL.
(540) ROLKAP

(510), (511) **06** aluminium, blacha, materiały blacharskie dla budownictwa, kołnierze metalowe, kratownice metalowe, płyty metalowe, szkielety ramowe metalowe dla budownictwa, dachówki metalowe, cyna, drut metalowy z metali nieszlachetnych, deflektory kominowe metalowe, nasady kominowe metalowe, kratki ochronne metalowe, materiały do krycia dachów metalowe, miedź, ołów, materiały metalowe dla budownictwa, **19** bitumiczne powłoki dachowe, obróbki dachowe niemetalowe, dachówki niemetalowe, niemetalowe konstrukcje przekryć dachów, daszki niemetalowe dla budownictwa, kratki i kraty niemetalowe, płyty niemetalowe, materiały niemetalowe dla budownictwa.

(111) **221993** (220) 2008 06 16 (210) 342256
(151) 2009 11 02 (441) 2008 09 29
(732) Zakład Produkcyjno-Handlowo-Uslugowy „WA-BIS”
Waldemar Wata, Szczekociny, PL.
(540) BŁĘKIT NATURY

(510), (511) **32** napoje bezalkoholowe, woda gazowana, woda mineralna, esencje do produkcji napojów, piwo, soki owocowe, soki warzywne, woda sodowa, woda stołowa.

(111) **221994** (220) 2008 07 03 (210) 343029
(151) 2009 10 12 (441) 2008 10 13
(732) „DOSPEL” Spółka z ograniczoną odpowiedzialnością,
Częstochowa, PL.
(540)



(531) 26.1.4, 26.4.1, 26.11.12, 26.11.13

(510), (511) **11** urządzenia i instalacje do oświetlenia, urządzenia i instalacje do chłodzenia i ogrzewania, termowentylatory, wentylatory, wentylatory kanałowe, wymienniki ciepła, wyciągi wentylacyjne i kominowe, wentylatory sufitowe, aparatura, urządzenia i instalacje do wentylacji i klimatyzacji, kratki do otworów wentylacyjnych i klimatyzacyjnych, dmuchawy jako części instalacji do nawiewu, filtry jako części instalacji domowych lub przemysłowych, filtry powietrza do klimatyzacji, przewody jako części instalacji sanitarnych, rekuperatory ciepła, aparatura i urządzenia do oczyszczania powietrza, instalacje i urządzenia do odświeżania, urządzenia i instalacje do suszenia, **19** materiały budowlane niemetalowe, rury sztywne niemetalowe, kominowe nasady i deflektory niemetalowe, kominowe przedłużacze i trzony niemetalowe, kominy niemetalowe, kraty niemetalowe, kratki niemetalowe, rury spustowe i wodociągowe niemetalowe, ryny niemetalowe, betonowe elementy budowlane, rury kamionkowe, kanały i przewody niemetalowe dla instalacji wentylacyjnych i klimatyzacyjnych, konstrukcyjne elementy niemetalowe dla budownictwa, kształtki rurowe rozgałęzieniowe niemetalowe, kształtowniki niemetalowe.

(111) **221995** (220) 2008 07 07 (210) 343230
(151) 2009 11 05 (441) 2008 10 13
(732) INTER CARS S.A., Warszawa, PL.
(540)



Kolor znaku: niebieski, czerwony, biały

(531) 26.11.3, 27.5.1, 27.7.1, 29.1.13

(510), (511) **12** instalacje gazowe LPG/CNG i armatura do instalacji gazowych LPG/CNG stosowanych w pojazdach mechanicznych, w samochodach osobowych, w samochodach dostawczych i w samochodach ciężarowych, pojazdy mechaniczne i części zamienne do pojazdów mechanicznych, akcesoria do pojazdów mechanicznych, ujęte w tej klasie, **37** usługi w zakresie instalowania instalacji gazowych w pojazdach mechanicznych, w samochodach osobowych, w samochodach dostawczych i w samochodach ciężarowych oraz usługi napraw instalacji gazowych w w/w pojazdach, **42** doradztwo i prace badawczo-rozwojowe związane z ulepszeniem instalacji gazowych w pojazdach mechanicznych.

(111) **221996** (220) 2008 07 16 (210) 343681
(151) 2009 10 26 (441) 2008 10 27
(732) JUTRZENKA COLIAN Spółka z o.o., Opatówek, PL.

(540)



(531) 1.15.15, 1.15.21, 25.1.15, 26.1.2, 26.4.2, 27.5.1
(510), (511) **32** napoje gazowane, oranżada.

(111) **221997** (220) 2008 07 16 (210) 343682
(151) 2009 10 26 (441) 2008 10 27
(732) JUTRZENKA COLIAN Spółka z o.o., Opatówek, PL.
(540)



(531) 27.5.1
(510), (511) **32** napoje bezalkoholowe, napoje gazowane, napoje niegazowane, napoje musujące, wody mineralne, wody stołowe, napoje aromatyzowane, napoje o smaku owocowym i na bazie owoców, soki, napoje na bazie siodu, napoje izotoniczne, napoje energetyzujące, wyciągi z owoców, zaprawy do napojów, syropy, ekstrakty i esencje oraz inne preparaty do produkcji napojów bezalkoholowych.

(111) **221998** (220) 2008 08 04 (210) 344441
(151) 2009 11 03 (441) 2008 11 10
(732) Zakład Produkcyjno-Handlowo-Uslugowy „WA-BIS”
Waldemar Wata, Szczekociny, PL.

(540) DACHCLIMATIC
(510), (511) **06** aluminium, blacha, materiały blacharskie dla budownictwa, kołnierze metalowe, kratownice metalowe, płyty metalowe, szkielety ramowe metalowe dla budownictwa, dachówki metalowe, cyna, drut metalowy z metali nieszlachetnych, deflektory kominowe metalowe, nasady kominowe metalowe, kratki ochronne metalowe, materiały do krycia dachów metalowe, miedź, ołów, materiały metalowe dla budownictwa, **17** folie metalowe izolacyjne, taśmy izolacyjne, przylepne taśmy nie do papeterii, użytku medycznego czy domowego, materiały uszczelniające.

(111) **221999** (220) 2008 08 04 (210) 344443
(151) 2009 11 03 (441) 2008 11 10
(732) Zakład Produkcyjno-Handlowo-Uslugowy „WA-BIS”
Waldemar Wata, Szczekociny, PL.

(540) ALUPLUS
(510), (511) **06** aluminium, blacha, materiały blacharskie dla budownictwa, kołnierze metalowe, kratownice metalowe, płyty metalowe, szkielety ramowe metalowe dla budownictwa, dachówki metalowe, cyna, drut metalowy z metali nieszlachetnych, deflektory kominowe metalowe, nasady kominowe metalowe, kratki ochronne metalowe, materiały do krycia dachów metalowe, miedź, ołów, materiały metalowe dla budownictwa, **17** folie metalowe izolacyjne, taśmy izolacyjne, przylepne taśmy nie do papeterii, użytku medycznego czy domowego, materiały uszczelniające.

(111) **222000** (220) 2008 08 20 (210) 345057
(151) 2009 10 30 (441) 2008 11 24

(732) TRADIS Spółka z o.o., Lublin, PL.

(540) Softella

(510), (511) **03** chemia gospodarcza (płyny do prania, proszki do prania), **05** produkty higieniczne z papieru i celulozy, w szczególności chusteczki higieniczne i kosmetyczne; podpaski higieniczne, wkładki higieniczne, **16** papierowe chusteczki, ręczniki, serwetki, papier toaletowy.

(111) **222001** (220) 2006 02 03 (210) 305705
(151) 2009 10 27 (441) 2006 05 15
(732) CEZAR Spółka z o.o., Tarnów, PL.
(540)



Kolor znaku: zielony, czerwony

(531) 5.3.20, 26.4.1, 27.5.1, 29.1.12

(510), (511) **03** antyperspiranty, artykuły drogeryjne, dezodoranty do użytku osobistego, mydła, olejki eteryczne, pasty do obuwia, płyny do pielęgnacji włosów, preparaty do mycia, preparaty do prania, preparaty do odtłuszczania inne niż stosowane w procesach produkcyjnych, środki perfumeryjne, środki do czyszczenia zębów, środki czyszczące, środki do nadawania połysku, środki do szorowania, toaletowe środki sanitarne, wody kolońskie, preparaty antystatyczne do celów domowych, aromaty (olejki aromatyczne), kosmetyki do brwi, środki do czyszczenia glazury, preparaty do demakijażu, preparaty do depilacji, preparaty do golenia, preparaty kosmetyczne do kąpieli, kosmetyki, preparaty kosmetyczne do odchudzania, kosmetyki dla zwierząt, kosmetyki upiększające, kremy kosmetyczne, lakiery do paznokci, preparaty do makijażu, mascara, maseczki kosmetyczne, mleczko kosmetyczne, preparaty kosmetyczne do opalania się, pasty do podłogi i mebli, perfumy, pomadki do ust, pumeks, szampony, szampony dla zwierząt domowych, waciki kosmetyczne, farby do włosów, **05** artykuły higieniczne, materiały opatrunkowe, środki dezynfekcyjne dla celów higienicznych, chusteczki higieniczne nasączone płynami farmaceutycznymi, wata do celów medycznych, podpaski higieniczne, pieluchy dla chorych, tampony, chleb dla diabetyków, dezynfekcyjne środki do toalet chemicznych, środki dietetyczne do celów medycznych, preparaty farmaceutyczne, preparaty farmaceutyczne przeciw łupieżowi, żywność dla niemowląt, herbata odchudzająca do celów leczniczych, środki przeciwbólowe, środki do mycia psów, środki owadobójcze, preparaty witaminowe, **21** formy i foremki do ciast, nieelektryczne narzędzia kuchenne zawarte w tej klasie, grzebienie, gąbki, materiały szczotkarskie, sprzęt do czyszczenia zawarty w tej klasie, naczynia, wyroby ze szkła, wyroby z porcelany, wyroby z fajansu nie ujęte w innych klasach wyroby ze szkła, porcelany i fajansu nie ujęte w innych klasach, przybory toaletowe, pojemniki dla gospodarstwa domowego i przybory kuchenne nie z metali szlachetnych, butelki, deski do krojenia chleba, czajniczki do herbaty nie z metali szlachetnych, czajniki nieelektryczne, deski do prasowania, doniczki na kwiaty, dzbanki, filiżanki nie z metali szlachetnych, garnki nie z metali szlachetnych, kieliszki, kosmetyczki na przybory toaletowe mocowane na stałe, kosze na śmieci, miski, mopy, mydlniczki, naczynia na masło, naczynia stołowe, patelnie, pokrywki do garnków, talerze nie z metali szlachetnych, **24** pościel, bielizna stołowa tekstylna, bieżniki stołowe, obrusy ceratowe, obrusy niepapierowe, tekstylne chusteczki do nosa, kapy na łóżka, firanki, poszewki na poduszki, ręczniki tekstylne, serwetki tekstylne, **25** odzież z tworzyw naturalnych i sztucznych, bielizna damska, bielizna osobista, biustonosze, bluzki koszulowe, buty sportowe, buty sznurowane, czapki, fartuchy, kapelusze, koszule, krawaty, pantofle domowe, piżamy, podkoszulki, pończochy, rajstopy, rękawiczki, skarpetki, spodnie, spódnice, sukienki, swetry, szaliki, szlafroki, **29** buliony i ich koncentraty, chrupki ziemniaczane, daktyle, grzyby konserwowane, kapusta kwaszona, kawior, konfitury, korniszony, korniszony z jarzynami w occie, marmolady, dżemy, przecier jabłkowy, migdały spreparowane, olej z oliwek jadalny, oleje jadalne, oliwki konserwowane, orzechy kokosowe suszone, orzechy spreparowane, orzeszki arachidowe preparowane, galaretki owocowe zawarte w tej klasie, owoce konserwowane, owoce konserwowane w alkoholu, owoce mrożone, pasty do kanapek zawierające tłuszcz, pasztet z wą-

tróbkki, pektyna do celów spożywczych, pickle, puree z pomidorów, pulpa owocowa, rosoły, rośliny strączkowe konserwowane, ryby konserwowane, sałatki owocowe, sałatki warzywne, śledzie, tłuszcze jadalne, tuńczyk, warzywa konserwowane, żelatyna do celów spożywczych, żywność solona, mięso, ekstrakty i galaretki mięsne, mięso konserwowane, mięso puszkowane, mięso solone, mięso wieprzowe, drób nieżywy, dziczyzna nieżywa, wieprzowina, kielbasy, kaszanka, bekon, flaki, konserwy mięsne, smalec, szynka, wątróbka, filety rybne, potrawy rybne, żywność produkowana z ryb, skorupiaki nieżywe, ryby nieżywe, konserwy rybne, anchois, homary nieżywe, krewetki nieżywe, łosoś, małże nieżywe, ostrygi nieżywe, masło czekoladowe, jaja, zupy jarzynowe, przetwory jarzynowe, koncentrat pomidorowy, fasolka konserwowa, groszek konserwowy, wiórki kokosowe, krokiety spożywcze, owoce kandyzowane, skórki owocowe, przecier pomidorowy, sok pomidorowy do celów kulinarnych, rodzynki, warzywa suszone, zupy, **30** bułka tarta, bułki, pieczywo bukowe, chleb, chleb bezdrożdżowy, cukier, cukier kandyzowany do celów spożywczych, cykoria (substytut kawy), drożdże, glukoza do celów spożywczych, grysiki, guma do żucia, herbata, kakao, kasze spożywcze, kasza manna, kawa, keczup, kleik spożywczy, kukurydza mielona, kukurydza prażona, kukurydza popcorn, kuskus, majonez, makarony, mąka spożywcza, mąka kukurydziana, miód, musztarda, muesli, napoje kakaowe z mlekiem, napoje kawowe z mlekiem, napoje na bazie herbaty, napoje na bazie kakao, napoje na bazie kawy, ocet, paszteciki, produkty spożywcze na bazie owsa, pizza, płatki kukurydziane, przyprawy, ryż, skrobia do celów spożywczych, sosy do sałatek, sosy pomidorowe, sól kuchenna, suchary, produkty zbożowe, mąka ziemniaczana do celów spożywczych, naleśniki, placki, płatki owsiane, płatki zbożowe, potrawy na bazie mąki, goździki, gałka muszkatołowa, pieprz, imbir, ziele angielskie, herbata mrożona, sosy, sosy do mięsa, spaghetti, substytuty kawy, wanilia, **35** dekorowanie wystaw sklepowych, usługi w zakresie franchisingu zawarte w tej klasie, udzielanie profesjonalnych konsultacji dotyczących franchisingu, usługi konsultacyjne w zakresie rozplanowania wnętrz sklepów i rozmieszczania w nich towarów, wypożyczanie maszyn i urządzeń dla biura, doradztwo w zakresie zarządzania personalnego, rozpowszechnianie ogłoszeń reklamowych, reklama osób trzecich, prowadzenie agencji reklamowych, produkcja reklam telewizyjnych, radiowych, kinowych, pośrednictwo handlowe, usługi rachunkowo-księgowe, zgrupowanie na rzecz osób trzecich różnych towarów pozwalające nabywcy wygodnie je oglądać i kupować we wszelkiego rodzaju sklepach oraz domach wysyłkowych oferujących takie towary jak: antyperspiranty, artykuły drogerijne, dezodoranty do użytku osobistego, mydła, olejki eteryczne, pasty do obuwia, płyny do pielęgnacji włosów, preparaty do mycia, preparaty do prania, preparaty do odtłuszczania inne niż stosowane w procesach produkcyjnych, środki perfumeryjne, środki do czyszczenia zębów, środki czyszczące, środki do nadawania połysku, środki do szorowania, toaletowe środki sanitarne, wody kolońskie, preparaty antystatyczne do celów domowych, aromaty (olejki aromatyczne), kosmetyki do brwi, środki do czyszczenia glazury, preparaty do demakijażu, preparaty do depilacji, preparaty do golenia, preparaty kosmetyczne do kąpieli, kosmetyki, preparaty kosmetyczne do odchudzania, kosmetyki dla zwierząt, kosmetyki upiększające, kremy kosmetyczne, lakiery do paznokci, preparaty do makijażu, mascara, maseczki kosmetyczne, mleczko kosmetyczne, preparaty kosmetyczne do opalania się, pasty do podłogi i mebli, perfumy, pomadki do ust, pumeks, szampony, szampony dla zwierząt domowych, waciki kosmetyczne, farby do włosów, artykuły higieniczne, materiały opatrunkowe, środki dezynfekcyjne dla celów higienicznych, chusteczki higieniczne nasączone płynami farmaceutycznymi, wata do celów medycznych, podpaski higieniczne, pieluchy dla chorych, tampony, chleb dla diabetyków, dezynfekcyjne środki do toalet chemicznych, środki dietetyczne do celów medycznych, preparaty farmaceutyczne, preparaty farmaceutyczne przeciw łupieżowi, żywność dla niemowląt, herbata odchudzająca do celów leczniczych, środki przeciwbólowe, środki do mycia psów, środki owadobójcze, preparaty witaminowe, formy i foremki do ciast, nieelektryczne narzędzia kuchenne zawarte w tej klasie, grzebienie, gąbki, materiały szczotkarskie, sprzęt do czyszczenia zawarty w tej klasie, naczynia, wyroby ze szkła, wyroby z porcelany, wyroby z fajansu nie ujęte w innych klasach wyroby ze szkła, porcelany i fajansu nie ujęte w innych klasach, przybory toaletowe, pojemniki dla gospodarstwa domowego i przybory kuchenne nie z metali szlachetnych, butelki, deski do krojenia chleba, czajniczki do herbaty nie z metali szlachetnych, czajniki nieelektryczne, deski do

prasowania, doniczki na kwiaty, dzbanki, filiżanki nie z metali szlachetnych, garnki nie z metali szlachetnych, kieliszki, kosmetyczki na przybory toaletowe mocowane na stałe, kosze na śmieci, miski, mopy, mydelniczki, naczynia na masło, naczynia stołowe, patelnie, pokrywki do garnków, talerze nie z metali szlachetnych, pościel, bielezna stołowa tekstylna, bieżniki stołowe, obrusy ceratowe, obrusy niepapierowe, tekstylne chusteczki do nosa, kapy na łóżka, franki, poszewki na poduszki, ręczniki tekstylne, serwetki tekstylne, odzież z tworzyw naturalnych i sztucznych, bielezna damska, bielezna osobista, biustonosze, bluzki koszulowe, buty sportowe, buty sznurowane, czapki, fartuchy, kapelusze, koszule, krawaty, pantofle domowe, piżamy, podkoszulki, pończochy, rajstopy, rękawiczki, skarpetki, spodnie, spódnice, sukienki, swetry, szaliki, szlafroki, buliony i ich koncentraty, chrupki ziemniaczane, daktyle, grzyby konserwowane, kapusta kwaszona, kawior, konfitury, korniszony, korniszony z jarzynami w occie, marmolady, dżemy, przecier jabłkowy, migdały spreparowane, olej z oliwek jadalny, oleje jadalne, oliwki konserwowane, orzechy kokosowe suszone, orzechy spreparowane, orzeszki arachidowe preparowane, galaretki owocowe zawarte w tej klasie, owoce konserwowane, owoce konserwowane w alkoholu, owoce mrożone, pasty do kanapek zawierające tłuszcz, pasztet z wątróbki, pektyna do celów spożywczych, pickle, puree z pomidorów, pulpa owocowa, rosoły, rośliny strączkowe konserwowane, ryby konserwowane, sałatki owocowe, sałatki warzywne, śledzie, tłuszcze jadalne, tuńczyk, warzywa konserwowane, żelatyna do celów spożywczych, żywność solona, mięso, ekstrakty i galaretki mięsne, mięso konserwowane, mięso puszkowane, mięso solone, mięso wieprzowe, drób nieżywy, dziczyzna nieżywa, wieprzowina, kielbasy, kaszanka, bekon, flaki, konserwy mięsne, smalec, szynka, wątróbka, filety rybne, potrawy rybne, żywność produkowana z ryb, skorupiaki nieżywe, ryby nieżywe, konserwy rybne, anchois, homary nieżywe, krewetki nieżywe, łosoś, małże nieżywe, ostrygi nieżywe, masło czekoladowe, jaja, zupy jarzynowe, przetwory jarzynowe, koncentrat pomidorowy, fasolka konserwowa, groszek konserwowy, wiórki kokosowe, krokiety spożywcze, owoce kandyzowane, skórki owocowe, przecier pomidorowy, sok pomidorowy do celów kulinarnych, rodzynki, warzywa suszone, zupy, bułka tarta, bułki, pieczywo bukowe, chleb, chleb bezdrożdżowy, cukier, cukier kandyzowany do celów spożywczych, cykoria (substytut kawy), drożdże, glukoza do celów spożywczych, grysiki, guma do żucia, herbata, kakao, kasze spożywcze, kasza manna, kawa, keczup, kleik spożywczy, kukurydza mielona, kukurydza prażona, kukurydza popcorn, kuskus, majonez, makarony, mąka spożywcza, mąka kukurydziana, miód, musztarda, muesli, napoje kakaowe z mlekiem, napoje kawowe z mlekiem, napoje na bazie herbaty, napoje na bazie kakao, napoje na bazie kawy, ocet, paszteciki, produkty spożywcze na bazie owsa, pizza, płatki kukurydziane, przyprawy, ryż, skrobia do celów spożywczych, sosy do sałatek, sosy pomidorowe, sól kuchenna, suchary, produkty zbożowe, mąka ziemniaczana do celów spożywczych, naleśniki, placki, płatki owsiane, płatki zbożowe, potrawy na bazie mąki, goździki, gałka muszkatołowa, pieprz, imbir, ziele angielskie, herbata mrożona, sosy, sosy do mięsa, spaghetti, substytuty kawy, wanilia.

(111) **222002** (220) 2006 11 30 (210) 318488

(151) 2009 09 08 (441) 2007 03 05

(732) Systemy Informatyczne RAPID Spółka z o.o.,

Kraków, PL.

(540) RAPID

(510), (511) **35** zgrupowanie na rzecz osób trzecich różnych towarów pozwalające nabywcy wygodnie oglądać i kupować te towary u hurtownika i w sklepie z oprogramowaniem komputerowym.

(111) **222003** (220) 2007 03 09 (210) 322393

(151) 2009 09 25 (441) 2007 06 11

(732) Zeelandia Spółka z o.o., Tarnowo Podgórne, PL.

(540) roll dekor

(510), (511) **30** jadalna masa dekoracyjna do obkładania tortów i rolad cukirnych.

(111) **222004** (220) 2007 07 06 (210) 327447

(151) 2009 10 09 (441) 2007 10 15

(732) Przedsiębiorstwo Produkcyjno-Handlowe „POLAK”

Zygmunt Polak Spółka Jawna, Częstochowa, PL.

(540)



Kolor znaku: czarny, biały, szary, jasnoszary, pomarańczowy
 (531) 26.1.1, 26.1.2, 26.1.6, 26.1.12, 27.5.1, 29.1.15
 (510), (511) **12** siatki bagażowe do wózków, wózki bagażowe, wózki dziecięce, koła do wózków, krzeselka bezpieczeństwa dla dzieci do pojazdów, podwozia do wózków, pokrycia wózków dziecięcych spacerowych, wózki spacerowe dziecięce, pokrycia stałe wózków dziecięcych, budki do wózków dziecięcych spacerowych, wózki na zakupy, **18** nosidełka dla dzieci, parasole, parasolki, plecaki, siatki na zakupy, torby na kółkach, torby podróżne na ubranie, torby na zakupy, torby podróżne, torby turystyczne, torby plażowe, **28** domki dla lalek, wózki dla lalek, zabawki, ubranka dla lalek, łóżka dla lalek, **35** usługi agencji importowo-eksportowych, reklama za pośrednictwem sieci komputerowej, rozpowszechnianie ogłoszeń reklamowych, zgrupowanie na rzecz osób trzecich różnych towarów pozwalające nabywcy wygodnie oglądać i kupować te towary na stronie internetowej dotyczącej sprzedaży wózków dziecięcych i bagażowych, elementów wózków bagażowych i dziecięcych, krzeselki bezpieczeństwa dla dzieci do pojazdów, nosidełek dla dzieci, parasoli, siatek, plecaków, toreb, zabawek, wózków dla lalek, zgrupowanie na rzecz osób trzecich różnych towarów pozwalające nabywcy wygodnie oglądać i kupować te towary w sklepie i hurtowni z wózkami dziecięcymi i bagażowymi, elementami wózków bagażowych i dziecięcych, krzesłami bezpieczeństwa dla dzieci do pojazdów, nosidełkami dla dzieci, parasolami, siatkami, plecakami, torbami, zabawkami i wózkami dla lalek.

(111) **222005** (220) 2007 09 20 (210) 330405
 (151) 2009 11 05 (441) 2007 12 24
 (732) HAYNE POLSKA Spółka z o.o., Poznań, PL.
 (540)



Kolor znaku: czarny, szary i jego odcienie
 (531) 24.13.9, 24.13.25, 26.1.1, 26.1.5, 27.5.1, 29.1.12
 (510), (511) **09** soczewki optyczne, szkła kontaktowe, szkła optyczne, pojemniczki na szkła kontaktowe, oraz akcesoria do pielęgnacji i użytku soczewek kontaktowych, szkła korekcyjne, lupy, binokle, etui na binokle, łańcuszki, oprawy, sznureczki do binokli i okularów, etui na okulary, przybory do dekoracji i napraw okularów: sznureczki do okularów, paski do okularów, lupka z pojemnikiem, śrubki do okularów, zapasowe elementy do oprawek, śrubokręty do okularów, klucz do śrubek, pipety, folie soczewkowe; bibeloty okularowe, oprawki do okularów, szkła do okularów, okulary korekcyjne i przeciwsłoneczne, pudełka na szkła mikroskopowe, lornetki, **35** usługi w zakresie kompleksowego wyposażania gabinetów okulistycznych oraz warsztatów optycznych w: sprzęt do diagnostyki oka; lampy szczeniowe, mikroskopy operacyjne; automaty szlifierskie, szlifierki i polerki ręczne, aparaty ultradźwiękowe, przyssawki do szkła, centroskopy, zasobniki ciepła, podgrzewacze opraw, polaryskopy, lampy UV, rowkarki, wiertarki optyczne, cęgi, narzędzia precyzyjne: wkrętaki, rozwiertaki, noże i nożyce, pilniki, wiertła, frezy, imadła, piły; przybory pomiarowe, środki do szlifowania i polerowania, środki lutownicze, chemikalia, części opraw okularowych, okulary ochronne, soczewki okularowe, oprawy; płyny do pielęgnacji soczewek; akcesoria organizacji pracy, ekspozycje opraw, sprzedaż w ramach prowadzonych sklepów i/lub hurtowni akcesoriów, oraz przyrządów optycznych; specjalistycznych mebli do użytku w gabinetach okulistycznych oraz

warsztatach optycznych; sprzedaż hurtowa realizowana na zlecenie, organizowanie reklamy i promocji sprzedaży dla osób trzecich, organizowanie wystaw handlowych i reklamowych.

(111) **222006** (220) 2007 10 26 (210) 332012
 (151) 2009 09 01 (441) 2008 02 04
 (732) POLKOMTEL S.A., Warszawa, PL.

(540) ja plus reszta świata
 (510), (511) **09** aparaty, przewody i słuchawki telefoniczne, automaty sprzedające i mechanizmy do urządzeń uruchamianych przez wrzucenie monety lub żetonu, kasy rejestrujące, komputery i sprzęt przetwarzający dane, magnetyczne nośniki danych, maszyny liczące, płyty (dyski) z nagraniami, urządzenia do gaszenia ognia, urządzenia do nagrywania, transmisji, reprodukcji danych, dźwięku lub obrazu, urządzenia i przyrządy naukowe, żeglarskie, geodezyjne, elektryczne, kinematograficzne, optyczne, wagowe, pomiarowe, sygnalizacyjne, kontrolne, do ratowania życia, do celów dydaktycznych, **35** usługi polegające na: rejestrowaniu, sporządzaniu odpisów, składzie, kompilacji, transkrypcji, systematyzacji pisemnych informacji (komunikatów) oraz rejestrowaniu, a także wykorzystaniu lub kompilacji danych matematycznych lub statystycznych oraz zarządzaniu zbiorami informatycznymi, usługi w zakresie: badania rynku, telefonicznego udzielania informacji, organizacji wystaw lub targów handlowych, pośrednictwa w zawieraniu umów kupna-sprzedaży poprzez telefon i Internet, usługi telekomunikacyjne on-line polegające na umożliwieniu: zlecenia usług, świadczenia usług, zawierania umów, umów pośrednictwa, umów kupna-sprzedaży, wykonywania umów, zgrupowanie na rzecz osób trzecich różnych towarów i usług pozwalające nabywcy wygodnie oglądać lub zapoznać się z opisem usług oraz kupować te towary i usługi w szczególności: z katalogu różnych artykułów lub usług, za pośrednictwem usługi elektronicznej, na stronie internetowej oraz usługi pośrednictwa w powyższym zakresie elektroniczny serwis informacji typu on-line polegający na tworzeniu, prowadzeniu baz danych informacja o działalności gospodarczej, handlu, reklamie, promocji, lokalizacji obiektów, agencje informacji handlowej, **36** usługi w zakresie: pośrednictwa w zawieraniu umów ubezpieczeniowych poprzez telefon i Internet, sprawdzania stanu konta poprzez telefon i Internet, informacje finansowe i o usługach finansowych, informacja o ubezpieczeniach, usługi telekomunikacyjne on-line polegające na umożliwieniu; zawierania umów ubezpieczeniowych, umów kredytowych, umów bankowych oraz otwierania rachunków bankowych, dokonywania operacji bankowych, dostępu do konta bankowego, **38** usługi telekomunikacyjne, usługi w zakresie: rozpowszechniania systemów przekazywania dźwięku i obrazu w łączności radiofonicznej, telegraficznej, telefonicznej, telefonii komórkowej, telefaksowej, w systemie cyfrowym, usługi w zakresie łączności: radiofonicznej, telegraficznej, telefonicznej, telefonii komórkowej i poprzez Internet, telefaksowej, ustalania taryf i opłat, obsługi satelitów i przekazów satelitarnych, organizowania systemów transmisyjnych, przesyłania dźwięku, obrazu i sms-ów, usługi w zakresie: poczty elektronicznej, zleceń przywoławczych z zastosowaniem radia, telefonu lub innych środków komunikacji elektronicznej, usługi w zakresie prowadzenia: stacji radiowych, telewizyjnych oraz transmitowania dźwięku i obrazu, usługi w zakresie zbierania i przekazywania aktualności informacyjnych z wykorzystaniem: multimediiów, urządzeń telekomunikacyjnych, usługi w zakresie wypożyczenia telefonów, modemów i innych urządzeń telekomunikacyjnych, elektroniczny serwis informacji typu on-line polegający na tworzeniu, prowadzeniu udostępnianiu informacji z możliwością elektronicznego przyjmowania i przekazywania wiadomości, usługi polegające na transmisji pisemnych informacji (komunikatów), informacja o telekomunikacji, usługach telekomunikacyjnych, elektronicznych i internetowych; przesyłanie informacji; gromadzenie i rozpowszechnianie wiadomości poprzez sieci komunikacyjne, w tym sieć telewizyjną satelitarną i internet, agencje informacyjne w zakresie wiadomości i aktualności, obsługa klientów przy wykorzystywaniu sieci Internet umożliwiająca dostarczanie klientom informacji oraz otrzymywanie informacji od klientów, **41** usługi w zakresie nauczania poprzez telefon, internet, radio i telewizję informacja o nauczaniu, kształceniu, rozrywce, działalności sportowej i kulturalnej.

(111) **222007** (220) 2007 10 31 (210) 332264
 (151) 2009 09 08 (441) 2008 02 04

(732) Zakład Produkcji Cukierniczej „VOBRO” Wojciech Wojenkowski, Brodnica, PL.

(540) SAPORE DI BOSCO

(510), (511) **30** wyroby cukiernicze i czekoladowe, słodczyce, czekolady, bombonierki, ciastka, cukierki, pastylki, wiśnie w czekoladzie, wafle i wafelki, batony, chałwa, napoje na bazie czekolady, napoje na bazie kakao, napoje na bazie kawy, galaretki owocowe, ptasie mleczko, lody.

(111) **222008** (220) 2007 12 14 (210) 334108
(151) 2009 09 09 (441) 2008 03 17

(732) Bielenda Kosmetyki Naturalne Sp. z o.o., Kraków, PL.

(540) BIELEND A ECO CARE

(510), (511) **03** kosmetyki upiększające, kosmetyki pielęgnacyjne, wyroby perfumeryjne i dezodoranty, olejki, środki i preparaty do makijażu i demakijażu, środki czystości, preparaty kosmetyczne do odchudzenia, kosmetyki profesjonalne, kosmetyki do stylizacji włosów, **05** preparaty farmaceutyczne, suplementy żywności do celów leczniczych, preparaty witaminowe, kosmetyczne preparaty lecznicze.

(111) **222009** (220) 2008 01 09 (210) 334992
(151) 2009 09 03 (441) 2008 04 14

(732) GALI, Wiesław Gawlikowski, Warszawa, PL.

(540)



Kolor znaku: czarny, żółty, biały

(531) 26.1.1, 27.5.1

(510), (511) **33** napoje alkoholowe, **35** usługi w zakresie prowadzenia sprzedaży napojów alkoholowych w sklepach detalicznych, hurtowniach i na stronie internetowej.

(111) **222010** (220) 2008 02 18 (210) 336788
(151) 2009 09 21 (441) 2008 05 26

(732) NANOCHEM Spółka z o.o., Sosnowiec, PL.

(540) Clinex

(510), (511) **01** preparaty bakteriobójcze do celów innych niż medyczne i weterynaryjne, preparaty antibakteryjne, substancje aktywne jako pochłaniacze, chemiczne dodatki grzybo- i bakteriobójcze, **03** antystatyczne preparaty do celów domowych, preparaty do czyszczenia, szorowania, nabłyszczania, konserwacji wnętrza samochodu w tym deski rozdzielczej, środki do pielęgnacji i konserwacji samochodów, preparaty do klimatyzacji i inne produkty chemii samochodowej zawarte w tej klasie, antyperspiranty, dezodoranty do użytku domowego, środki dezodorujące, preparaty do mycia, preparaty do zmywania podłóg, posadzek, preparaty do pielęgnacji mebli, środki do prania, płyny do spryskiwaczy szyb, **05** dezynfekcyjne środki do celów higienicznych, preparaty do niszczenia grzybów, środki przeciw roztoczom.

(111) **222011** (220) 2008 02 18 (210) 336790
(151) 2009 09 21 (441) 2008 05 26

(732) NANOCHEM Spółka z o.o., Sosnowiec, PL.

(540)



Kolor znaku: srebrny, granatowy

(531) 26.1.1, 27.5.1, 29.1.12

(510), (511) **01** preparaty bakteriobójcze do celów innych niż medyczne i weterynaryjne, preparaty antibakteryjne, substancje aktywne jako pochłaniacze, chemiczne dodatki grzybo- i bakteriobójcze, **03** antystatyczne preparaty do celów domowych, preparaty do czyszczenia, szorowania, nabłyszczania, konserwacji wnętrza samochodu w tym deski rozdzielczej, środki do pielęgnacji i konserwacji samochodów, preparaty do klimatyzacji i inne produkty chemii sa-

mochodowej zawarte w tej klasie, antyperspiranty, dezodoranty do użytku domowego, środki dezodorujące, preparaty do mycia, preparaty do zmywania podłóg, posadzek, preparaty do pielęgnacji mebli, środki do prania, płyny do spryskiwaczy szyb, **05** dezynfekcyjne środki do celów higienicznych, preparaty do niszczenia grzybów, środki przeciw roztoczom.

(111) **222012** (220) 2008 02 18 (210) 336806
(151) 2009 09 08 (441) 2008 05 26

(732) F.H.U. „MASMAL” Piotr Jastrzębski, Warlubie, PL.

(540)



Kolor znaku: czerwony, biały, brązowy

(531) 7.1.3, 26.1.1, 27.5.1, 29.1.13

(510), (511) **29** masło, tłuszcze i oleje jadalne.

(111) **222013** (220) 2008 02 22 (210) 336978
(151) 2009 09 03 (441) 2008 05 26

(732) CSV Sp. z o.o., Szczecin, PL.

(540)



Kolor znaku: czarny, pomarańczowy, żółty, jasnozielony, zielony, ciemnozielony, niebieski, ciemnoniebieski, granatowy, fioletowy, jasnobordowy

(531) 14.5.20, 26.4.1, 27.5.1, 29.1.15

(510), (511) **09** kodowane elementy identyfikujące dane o właścicielach pojazdów, urządzeń i przedmiotów, substancje klejące zawierające mikrocząsteczki identyfikujące informacje o właścicielu, **35** zarządzanie i administrowanie bazami danych, **37** nanoszenie oznakowania w celu identyfikacji danych o właścicielu, umieszczanie na lub w powłokach farb lub lakierów pojazdów urządzeń lub przedmiotów kodowanych informacji o właścicielu, znakowanie pojazdów, urządzeń i przedmiotów za pomocą kodowanych elementów identyfikujących dane o właścicielu, zabezpieczenie przeciw kradzieżom pojazdów, mienia osobistego i publicznego, **45** doradztwo w zakresie sposobów identyfikacji właściciela pojazdów urządzeń i przedmiotów zagubionych lub skradzionych, monitoringu poszukiwania zagubionych lub skradzionych pojazdów, urządzeń lub przedmiotów.

(111) **222014** (220) 2008 03 04 (210) 337641
(151) 2009 10 28 (441) 2008 06 09

(732) „MAVI-DENIZ” Edyta Ziółkowska, Jabłonowo, PL.

(540) Carpocap

(510), (511) **25** odzież, bielizna, obuwie, nakrycia głowy.

(111) **222015** (220) 2008 03 11 (210) 338037
(151) 2009 10 09 (441) 2008 06 23

(732) COMPAGNIE GERVAIS DANONE, Paryż, FR.

(540)



Kolor znaku: niebieski, czerwony, błękitny

(531) 27.5.1, 29.1.13

(510), (511) **29** mleko, mleko w proszku, mleko żelowane, mleko aromatyzowane i bita śmietana; produkty mleczne, zawarte w tej klasie, desery mleczne, jogurty, jogurty pitne, musy, kremy, kremy desery, świeża śmietana, masło, pasty serowe, sery, sery dojrzale, sery dojrzale z pleśnią, niedojrzale świeże sery i sery solankowe, twaróg, świeże sery sprzedawane w postaci płynnej lub pasty; napoje zwykle lub aromatyzowane na bazie mleka lub produktów mlecznych, napoje mleczne głównie zrobione z mleka, napoje mleczne zawierające owoce; fermentowane produkty mleczne naturalne lub aromatyzowane, **30** kawa, herbata, kakao, czekolada, napoje na bazie kawy, napoje na bazie kakao, napoje na bazie czekolady, cukier, ryż, ryż preparowany, tapioka i mąka, tarty i ciasta (słodkie lub słone), pizza; makarony naturalne lub smakowe i/lub nadziewane, preparaty zbożowe, płatki śniadaniowe; gotowe dania składające się głównie z makaronów; dania składające się głównie z ciasta na tartę; chleb, sucharki, herbatniki słodkie lub pikantne, wafle, gofry, ciasta, ciastka, wszystkie te produkty naturalne i/lub z polewą i/lub nadziewane i/lub aromatyzowane; słodkie lub słone przekąski zawierające chleb, ciastko lub kruche ciasto, wyroby cukiernicze; lody jadalne, lody jadalne głównie zawierające jogurt, lody, sorbety w postaci lodów jadalnych, mrożone jogurty w postaci lodów jadalnych, aromatyzowana woda mrożona; miód, sól, musztarda, ocet, sosy przyprawowe, słodkie sosy, sosy do makaronów, przyprawy, **32** wody niegazowane lub gazowane (mineralne lub nieminerale), soki owocowe lub warzywne, napoje owocowe lub warzywne, lemoniada, woda sodowa, napoje sorbetowe, preparaty do sporządzania napojów, syropy do napojów, bezalkoholowe ekstrakty owocowe lub warzywne, bezalkoholowe napoje zawierające mleczne środki fermentujące.

(111) **222016** (220) 2008 03 17 (210) 338318

(151) 2009 09 01 (441) 2008 06 23

(732) „KIMICO” Spółka z ograniczoną odpowiedzialnością, Jordanów Śląski, PL.

(540)



Kolor znaku: ciemnozielony

(531) 27.5.1, 29.1.3

(510), (511) **29** mięso, drób, dziczyzna, ekstrakty mięsne, kiełbasa, ryby nieżywe, skorupiaki nieżywe, nieżywe jadalne zwierzęta morskie, krewetki, langusty, ekstrakty rybne, warzywa i owoce: konserwowane, suszone, mrożone, gotowane, kandyzowane, marynowane, mieszanki warzywne, sałatki warzywne, potrawy na bazie grzybów, potrawy na bazie ziemniaków, potrawy na bazie ryb, krokiety spożywcze, koncentraty spożywcze, konfitury, pikle, konserwy mięsne, konserwy rybne, koncentraty na bulion, preparaty do produkcji bulionu, zupy błyskawiczne, zupy w koncentratkach, chipsy ziemniaczane, chipsy owocowe, przekąski, chrupki ziemniaczane, puree ziemniaczane, orzechy preparowane, zioła ogrodowe spreparowane, żywność solona zawarta w klasie 29, oleje i tłuszcze jadalne, produkty mleczne, jaja, sery, kawior, **30** herbata, kawa, kawa nienaturalna, kakao, cukier, cukier waniliowy, sól kuchenna, sól do konserwowania żywności, sushi, ryż, potrawy na bazie ryżu, kasze, płatki zbożowe, makarony, spaghetti, makaroniki, mąka spożywcza, tapioka, preparaty zbożowe, pierożki ravioli, potrawy na bazie mąki, przyprawy do zup, sosów i sałatek, mieszanki przypraw do panierowania, wodorosty jako przyprawy, zagęszczacze stosowane przy gotowaniu produktów spożywczych, wyroby cukiernicze i słodkie, ciasta mączne, ciastka ryżowe, ciasto w proszku, ciasto na ciastka, przekąski na bazie zbożowej, bułki, chleb, aromaty do żywności, sosy mięsne, sosy do sałat, sosy z pomidorów, słodziki naturalne, sosy do polewania deserów, budynie, lody, **31** świeże ryby, langusty, krewetki, ostrygi, skorupiaki żywe, warzywa świeże, kukurydza, orzechy laskowe, orzechy koko-

sowe, grzyby świeże, pokarm dla zwierząt, **32** napoje owocowe, soki owocowe, wody mineralne, syropy, preparaty do przygotowywania napojów, **39** usługi w zakresie konfekcjonowania towarów, **40** usługi w zakresie sterylizacji i konserwacji żywności, **43** usługi gastronomiczne, usługi w zakresie prowadzenia barów, restauracji, kawiarni.

(111) **222017** (220) 2008 03 19 (210) 338419

(151) 2009 09 07 (441) 2008 06 23

(732) PHARMA INNOVATIONS Spółka z o.o., Warszawa, PL.

(540)



Kolor znaku: czerwony, ciemnobrązowy

(531) 27.5.1, 29.1.12

(510), (511) **05** produkty farmaceutyczne i weterynaryjne; środki sanitarne do celów medycznych; substancje dietetyczne do celów leczniczych; żywność dla niemowląt, **35** usługi prowadzenia sklepu lub hurtowni w zakresie produktów farmaceutycznych, medycznych i ortopedycznych, doradztwo w zakresie prowadzenia działalności gospodarczej, zarządzania działalnością gospodarczą, pozyskiwanie informacji do komputerowych baz danych, systematyzacja, kompilacja danych w komputerowych bazach danych, zarządzanie zbiorami informatycznymi, **39** pakowanie, składowanie i konfekcjonowanie towarów, dystrybucja towarów, **42** usługi badawczo-rozwojowe w dziedzinie nauk medycznych i farmacji, usługi w zakresie opiniodawstwa, sporządzania ekspertyz, analiz badawczych i naukowo-badawczych.

(111) **222018** (220) 2008 03 19 (210) 338425

(151) 2009 09 07 (441) 2008 06 23

(732) AXO Daniel Bałdyga, Jeziorko, PL.

(540)



Kolor znaku: żółty, pomarańczowy, czarny, szary

(531) 27.5.1, 29.1.14

(510), (511) **05** dietetyczna żywność do celów leczniczych, dodatki odżywcze do celów leczniczych, tłuszcze zwierzęce do celów leczniczych lub farmaceutycznych, pokarm dla niemowląt, mleko w proszku stosowane dla niemowląt, ferment mlekowy do celów farmaceutycznych, napoje dietetyczne do celów leczniczych na bazie mleka, pokarm dla niemowląt no bazie mleka, żywność dietetyczna do celów leczniczych na bazie mleka, **29** chrupki na bazie mięsa, ekstrakty mięsne, produkty gotowe na bazie mięsa zawarte w tej klasie, smalec, krokiety spożywcze, galaretki mięsne, konserwy mięsne, wędliny, produkty gotowe na bazie wędlin zawarte w tej klasie, bita śmietana, desery mleczne, jogurt, kazeina, kefir, margaryna, masło, masłopodobne produkty, mleczne produkty, mleko, napoje lub kremy mleczne lub z przewagą mleka, sery, sery twarogowe podpuszczkowe, serki homogenizowane, serki odżywcze, serki smakowe, serwatka, śmietana, twarogi, twarożki, twarożki na bazie owoców, tofu, nektary owocowe na bazie mleka, **30** aromaty jako preparaty do żywności, anyż gwiazdzisty, chow-chow stosowany jako przyprawa, curry stosowana jako przyprawa, cynamon stosowany jako przyprawa, esencje do artykułów żywnościowych, gałka muszkatołowa, goździki stosowane jako przyprawa, herbata, imbir stosowany jako przyprawa, jęczmień łuskany, kakao, kasze spożywcze, kawa, preparaty roślinne zastępujące kawę, keczup stosowany jako sos, kukurydza mielona, kukurydza prażona, kukurydza prażona i popękana stosowana jako pop-corn, kuskus stosowany jako kasza, marcepan, mąka spożywcza, mieszanki przyprawowe, mięta do wyrobów spożywczych, mleczko pszczele spożywcze, produkty spożywcze na bazie owsa, pieprz, pieprz stosowany jako przyprawa, płatki zbożowe suszone, przyprawy, ryż, sago, słodziki naturalne, smaki stosowane jako przyprawa, sól do konserwowania żywności, sushi, szafran stosowany jako przyprawa, tapioka, wanilia stosowana

jako aromat, substytut wanilii; wermiszel, wodorosty stosowane jako przyprawa, napary lub wyciągi inne niż do celów leczniczych zawarte w tej klasie, ziele angielskie, wzmacniacze smaku, zapachu stosowane jako przyprawy, **35** agencje importowe-eksportowe, badanie rynku, doradztwo specjalistyczne w sprawach działalności gospodarczej, ekspertyzy w działalności gospodarczej, lokalizacja wagonów towarowych za pomocą komputera, opinie, sondaże, organizowanie wystaw lub targów w celach handlowych lub reklamowych, pokazy towarów, promocja sprzedaży stosowana dla osób trzecich, zaopatrzenie osób trzecich stosowane jako zakupy i sprzedaż produktów dla innych przedsiębiorstw, usługi umożliwiające odbiorcom dogodny wybór i zakup towarów w hurtowniach i sklepach, z wyrobami spożywczymi, wyrobów pochodzenia chemicznego; pojazdów mechanicznych i ich części, akcesoriów samochodowych; paliw i produktów pochodnych; wyrobów tytoniowych; wyrobów farmaceutycznych i medycznych; wyrobów kosmetycznych; księgarń i artykułów piśmienniczych, **37** czyszczenie i mycie pojazdów, lakierowanie, polerowanie i smarowanie pojazdów; naprawa i obsługa pojazdów; regeneracja maszyn zużytych lub częściowo zniszczonych; usługi oczyszczania dróg, usługi wulkanizacyjne, usługi stacji obsługi samochodów; wynajmowanie koparek i innych maszyn zawartych w tej klasie; zabezpieczanie pojazdów przed korozją, **39** akcje ratunkowe transportowe; dostarczanie towarów; dostarczanie towarów zamówionych korespondencyjnie; dystrybucja: gazet, paczek, przesyłek; informacja o: składowaniu, transporcie; magazynowanie; pakowanie produktów; pakowanie towarów; pilotaż; pomoc w przypadku awarii pojazdów; przeprowadzki; przewożenie ładunków; przewóz samochodami ciężarowymi; rozładunek; składowanie towarów; spedycja; pośrednictwo w transporcie; transport i wyładunek odpadów; usługi transportowe: autobusowe, przedmiotów wartościowych, samochodowy; wynajmowanie: garaży, magazynów, miejsc parkingowych, powierzchni na salony samochodowe, wagonów; wypożyczanie: kontenerów magazynowych, pojazdów, samochodów, **43** catering, usługi barowe, usługi snack-barów, hotele, kawiarnie, motele, pensjonaty, przygotowywanie dań na zamówienie oraz ich dostawa; przygotowywanie dań żywnościowych na bazie mięsa i wyrobów z mięsa na zamówienie osób trzecich oraz ich dostawa, samoobsługowe restauracje, usługi restauracyjne stosowane jako przygotowywanie posiłków, usługi stołowe.

(111) **222019** (220) 2008 03 21 (210) 338583
 (151) 2009 09 02 (441) 2008 06 23
 (732) Kombinat „PZL-HYDRAL” Spółka Akcyjna, Wrocław, PL.
 (540)



(531) 24.1.17, 27.5.1
 (510), (511) **06** zawory metalowe inne niż części maszyn, metalowe złączki rur, złącza metalowe, **07** elementy i układy hydrauliki siłowej ogólnego, lotniczego i specjalnego przeznaczenia, mechanizmy sterowane hydraulicznie do maszyn i silników, silniki i turbiny hydrauliczne, wzmacniacze i cylindry hydrauliczne, przekładnie hydrauliczne, pompy i silniki typu tłokowego i zębatego, pompy na sprężone powietrze, pompy powietrzne dla pojazdów, pompy dozujące do włókien sztucznych, pompy smarownicze, zawory sterujące kierunkiem, przepływem i ciśnieniem cieczy, filtry do cieczy i paliwa jako części maszyn, elementy złączne instalacji i przewodów jako części układów hydrauliki, silniki dla lotnictwa, przekładnie do maszyn, złącza do silników, złącza do układów paliwowych i hydraulicznych pojazdów lądowych, regulatory do maszyn i silników, pneumatyczne i hydrauliczne zawory wzmacniające, **09** zawory elektromagnetyczne, przełączniki elektromagnetyczne, pompy paliwa, złącza do przewodów elektrycznych, elektryczna aparatura kontrolno-sterująca, regulatory napięciowe do pojazdów, **12** obwody hydrauliczne do pojazdów, podwozia pojazdów i samolotów, podwozia samochodów, hamulce do pojazdów, człony hamulcowe do pojazdów, złącza do przyczep samochodowych, **13** łoża i podstawy dział artyleryjskich, podstawy dział, urządzenia do podniesienia i ustawienia kierunku lufy działa, **42** doradztwo techniczne w zakresie doboru i zastosowań elementów hydrauliki siłowej i pneumatyki, projektowanie

układów hydrauliki siłowej i pneumatyki, sporządzanie dokumentacji konstrukcyjno-technologicznej i remontowej do hydraulicznych maszyn, silników i turbin, pomp, silników dla lotnictwa, regulatorów do maszyn i silników, aparatury kontrolno-sterującej, podwozi pojazdów, samolotów oraz łoża i podstaw dział.

(111) **222020** (220) 2008 04 07 (210) 339154
 (151) 2009 10 06 (441) 2008 07 21
 (732) Przedsiębiorstwo Produkcyjno-Usługowe „STOLGRAF”
 J., Z. Pasternak, R. Rodziewicz Spółka Jawna, Stanowice, PL.
 (540)



Kolor znaku: szary, czerwony, biały

(531) 26.1.2, 27.5.1, 29.1.13

(510), (511) **16** artykuły papiernicze i introligatorskie, papier, karton, afisze, plakaty, albumy, almanachy, atlasy, biuletyny, bloczki do pisanania, broszury, czasopisma, etykiety, formularze, blankiety, druki, fotografie, gazety, informatory, kalendarze, kartki okolicznościowe, karty kartotekowe, katalogi, klepsydry, koperty, książki, podręczniki, zakładki do książek, notesy, okładki, obwoluty, organizery, papeterie, papier listowy, prospekty, segregatory, skorowidze, stojaki reklamowe, teczki, skoroszyty, wizytówki, zeszyty, artykuły biurowe z wyjątkiem mebli, matryce do druku offsetowego, **35** powielanie dokumentów (usługi kserowania), publikowanie tekstów reklamowych, **40** usługi introligatorskie, oprawy (prace ręczne i umaszynowane związane z przetwarzaniem wyrobów papierowych-składanie, klejenie, wiercenie, falcowanie, bigowanie, zszywanie, kompletowanie), foliowanie (pokrywanie, zabezpieczenie powierzchni papieru poprzez nałożenie folii), lakierowanie (nakładanie techniką offsetową lub inną warstwy ochronnej lakieru na zadrukowaną powierzchnię), usługi drukarskie i poligraficzne, drukowanie offsetowe, wykonywanie proofów (wzorów dodruku, odbitek próbnych), **42** usługi związane z przygotowaniem materiałów do druku polegające na wykonywaniu projektów graficznych w środowisku wyspecjalizowanych komputerowych programów graficznych, typu foto shop, corel, których wynikiem są pliki z zapisami w formie numerycznej dotyczący mi naświetlania filmów, matryc offsetowych i druku.

(111) **222021** (220) 2008 04 04 (210) 339155
 (151) 2009 10 06 (441) 2008 07 07
 (732) Przedsiębiorstwo Produkcyjno-Usługowe „STOLGRAF”
 J., Z. Pasternak, R. Rodziewicz Spółka Jawna, Stanowice, PL.
 (540) STOLGRAF

(510), (511) **16** artykuły papiernicze i introligatorskie, papier, karton, afisze, plakaty, albumy, almanachy, atlasy, biuletyny, bloczki do pisanania, broszury, czasopisma, etykiety, formularze, blankiety, druki, fotografie, gazety, informatory, kalendarze, kartki okolicznościowe, karty kartotekowe, katalogi, klepsydry, koperty, książki, podręczniki, zakładki do książek, notesy, okładki, obwoluty, organizery, papeterie, papier listowy, prospekty, segregatory, skorowidze, stojaki reklamowe, teczki, skoroszyty, wizytówki, zeszyty, artykuły biurowe z wyjątkiem mebli, matryce do druku offsetowego, **35** powielanie dokumentów (usługi kserowania), publikowanie tekstów reklamowych, **40** usługi introligatorskie, oprawy (prace ręczne i umaszynowane związane z przetwarzaniem wyrobów papierowych-składanie, klejenie, wiercenie, falcowanie, bigowanie, zszywanie, kompletowanie), foliowanie (pokrywanie, zabezpieczenie powierzchni papieru poprzez nałożenie folii), lakierowanie (nakładanie techniką offsetową lub inną warstwy ochronnej lakieru na zadrukowaną powierzchnię), usługi drukarskie i poligraficzne, drukowanie offsetowe, wykonywanie proofów (wzorów dodruku, odbitek próbnych), **42** usługi związane z przygotowaniem materiałów do druku polegające na wykonywaniu projektów graficznych w środowisku wyspecjalizowanych komputerowych programów graficznych, typu foto shop, corel, których wynikiem są pliki z zapisami w formie numerycznej dotyczący mi naświetlania filmów, matryc offsetowych i druku.

(111) **222022** (220) 2008 04 04 (210) 339156
 (151) 2009 10 06 (441) 2008 07 07

(732) Przedsiębiorstwo Produkcyjno-Usługowe „STOLGRAF”
J., Z. Pasternak, R. Rodziewicz Spółka Jawna, Stanowice, PL.

(540)

STOLGRAF

(531) 26.1.2, 26.1.18, 26.1.20, 27.5.1

(510), (511) **16** artykuły papiernicze i intrologatorskie, papier, karton, afisze, plakaty, albumy, almanachy, atlasy, biuletyny, bloczki do pisania, broszury, czasopisma, etykiety, formularze, blankiety, druki, fotografie, gazety, informatory, kalendarze, kartki okolicznościowe, karty kartotekowe, katalogi, klepsydry, koperty, książki, podręczniki, zakładki do książek, notesy, okładki, obwoluty, organizery, papeteria, papier listowy, prospekty, segregatory, skorowidze, stojaki reklamowe, teczki, skoroszyty, wizytówki, zeszyty, artykuły biurowe z wyjątkiem mebli, matryce do druku offsetowego, **35** powielanie dokumentów (usługi kserowania), publikowanie tekstów reklamowych, **40** usługi intrologatorskie, oprawy (prace ręczne i umaszynowane związane z przetwarzaniem wyrobów papierowych-składanie, klejenie, wiercenie, falcowanie, bigowanie, zszywanie, kompletowanie), foliowanie (pokrywanie, zabezpieczenie powierzchni papieru poprzez nałożenie folii), lakierowanie (nakładanie techniką offsetową lub inną warstwę ochronnej lakieru na zadrukowaną powierzchnię), usługi drukarskie i poligraficzne, drukowanie offsetowe, wykonywanie proofów (wzorów dodruku, odbitek próbnych), **42** usługi związane z przygotowaniem materiałów do druku polegające na wykonywaniu projektów graficznych w środowisku wyspecjalizowanych komputerowych programów graficznych, typu foto shop, corel, których wynikiem są pliki z zapisami w formie numerycznej dotyczący mi naświetlania filmów, matryce offsetowych i druku.

(111) **222023** (220) 2008 04 14 (210) 339547
(151) 2009 09 11 (441) 2008 07 21

(732) Przedsiębiorstwo Społeczne-Garncarska Wioska
Spółka z o.o., Kamionka, PL.
(540)

**Garncarska
Wioska**

(531) 11.3.5, 11.3.18, 27.5.1

(510), (511) **16** okładki drewniane do albumów bez ozdób lub zdobione artystycznie, artykuły papiernicze, wycinanki regionalne, artykuły dekoracyjne i ozdobne zawarte w tej klasie, godła, papiery ozdobne i dekoracyjne, albumy ozdobne, pamiętniki ozdobne, karnety, papeteria ozdobna, grafiki artystyczne, doniczki, oprawy książek ozdobne, opakowania z papieru, **20** poduszki, nietypowe meble w kompletach lub jako pojedyncze sztuki, meble nietypowe specjalne dla świetlic, meble ludowe, meble regionalne, meble artystyczne, drobne toczone wyroby z drewna ozdobione rzeźbą, snycerstwem, intarsją, inkrustacją, kasety drewniane, pudełka drewniane do kart, drobna galanteria artystyczna z wikliny, rogu i łyka, rzeźby ludowe, wyroby z bursztynu zawarte w tej klasie, wyroby ludowe ze słomy, rafii i rogożyny o charakterze regionalnym, korale artystyczne regionalne, **21** ludowe wyroby garncarskie i figuralne, wyroby ceramiczne ozdobne artystyczne, naczynia ceramiczne użytkowe, ozdobne artystycznie, plakiety i figurki artystyczne, ceramiczne elementy artystyczne architektoniczne, płytki ceramiczne do celów gospodarstwa domowego, ręcznie malowane wyroby porcelanowe artystyczne ludowe, **24** makaty, narzuty, tkaniny dekoracyjne, firanki, zasłony artystyczne i ludowe, tkaniny obiciowe, meblowe i zasłonowe malowane ręcznie, obrusy serwetki i serwetki artystyczne i ludowe, pasyaki, krasiaki, tkaniny dwuosnowowe, samodziały, firanki siatkowe i poszywane artystycznie, artystyczne sztuki i kupony malowane ręcznie, **35** organizowanie pokazów towarów, administrowanie hoteli, organizowanie targów i wystaw w celach handlowych lub reklamowych, badanie rynku i opinii publicznej, doradztwo w zakresie prowadzenia działalności gospodarczej i zarządzania, reklama za pośrednictwem sieci komputerowej, reklamy: prasowe, radiowe, telewizyjne, rozpowszechnianie materiałów reklamowych; usługi w zakresie zgrupowania, prezentowania i zbywania na rzecz osób

trzech różnych towarów z wykorzystaniem Internetu oraz pozwalające nabywcy wygodnie je oglądać i kupować w sklepie i hurtowni wyspecjalizowanej w sprzedaży wyrobów piekarskich i cukierniczych oraz napojów alkoholowych i bezalkoholowych, agencje importowo-eksportowe, **37** konserwacja i naprawa artykułów użytku osobistego i domowego, **41** usługi nauczania w zakresie wykonywania wyrobów zdobionych ludowo, regionalnie i artystycznie, usługi rozrywkowe w zakresie organizowania festynów ludowych, usługi w zakresie organizowania imprez sportowo-rekreacyjnych, zawodów i obozów sportowych i zabaw, organizowanie ceremonii ślubnych i „wesel mazurskich” oraz dostarczanie sprzętu i akcesoriów na przyjęcia, organizowanie wystaw związanych z kulturą lub edukacją, usługi w zakresie organizowania spektakli-usługi impresariów, usługi związane z organizowaniem i obsługą dyskotek, usługi klubowe, organizowanie koncertów i przedstawień teatralnych, rozpowszechnianie filmów i nagrań wideo, organizowanie i obsługa szkoleń, konferencji, kongresów, seminariów, sympozjów, zjazdów, konkursów edukacyjnych lub rozrywkowych, przyjęć, **43** prowadzenie domów turystycznych, hoteli, restauracji, kawiarni, herbaciarni, kafeterii, barów, bufetów, pubów, klubów, przygotowywanie dań-żywność i napoje na zamówienie oraz ich dostawa, rezerwacje hotelowe.

(111) **222024** (220) 2008 04 15 (210) 339677
(151) 2009 09 01 (441) 2008 07 21
(732) BC Rafał Juchno, Józefosław, PL.

(540) LEMONIQ

(510), (511) **14** biżuteria z metali szlachetnych, ozdoby z kamieni szlachetnych i ich imitacji, z pereł, z bursztynu, z kości słoniowej, breloczki, zegarki i bransoletki do zegarków, figurki z metali szlachetnych, ozdoby do kapeluszy z metali szlachetnych, pudełka i puderniczki z metali szlachetnych, sztuczna biżuteria, **18** wyroby ze skóry i jej imitacji nie ujęte w innych klasach, parasole, torby, torebki, torby plażowe, portfele, portmonetki, etui na klucze, kuferki na kosmetyki, paski, walizki, **21** figurki z porcelany, terakoty lub szkła, grzebienie, gąbki toaletowe, puderniczki nie z metali szlachetnych, rozpylacze perfum, skarbonki niemetalowe, przybory toaletowe i kosmetyczki na przybory toaletowe, **25** chusty, apaszki, szale, bielizna osobista, boa, kapelusze, czapki, czepki kąpielowe, kostiumy kąpielowe, pantofle domowe, pończochy, skarpetki, rajstopy, rękawiczki, **26** sztuczne kwiaty, ozdoby koronkowe, błyskotki do ubrań, artykuły pasmamentaryjne, ozdoby do kapeluszy nie z metali szlachetnych, ozdoby i szpile do włosów, peruki, dodatki do ubrań z piór, pompony, wstążki.

(111) **222025** (220) 2008 04 17 (210) 339753
(151) 2009 09 08 (441) 2008 07 21

(732) Przedsiębiorstwo Wielobranżowe „LAMIR”
Mirosław Lachowicz, Gutkowo, PL.
(540)

Lamir

Kolor znaku: zielony

(531) 27.5.1, 29.1.3

(510), (511) **07** urządzenia do mycia, myjni przemysłowe, **41** usługi rozrywkowe w zakresie obsługi i organizowania przyjęć, bankietów, pikników, biesiad, festynów ludowych, spotkań biznesowych, usługi w zakresie organizowania imprez sportowo-rekreacyjnych, zawodów i obozów sportowych i zabaw oraz dostarczanie sprzętu i akcesoriów na przyjęcia, usługi związane z organizowaniem i obsługą dyskotek, usługi klubowe, organizowanie i obsługa szkoleń, konferencji, kongresów, seminariów, sympozjów, zjazdów, konkursów edukacyjnych lub rozrywkowych, **43** usługi świadczone przez domy turystyczne i hotele, usługi w zakresie rezerwacji miejsc hotelowych, usługi gastronomiczne i catering.

(111) **222026** (220) 2008 04 17 (210) 339759
(151) 2009 09 08 (441) 2008 07 21

(732) HURT I DETAL ODZIEŻY Jakub Nowicki, Warszawa, PL.

(540)



Kolor znaku: czarny, biały, szary

(531) 1.15.15, 27.5.1, 29.1.13

(510), (511) **18** wyroby futrzarskie ze skór zwierzęcych, kasetki ze skóry, etui na klucze skórzane, skórzane komplety podróżne, narzędzia ze skór, parasole, torby plażowe, plecaki, torby podróżne, portfele i portmonetki, sakiewki, teczki, tornistry i torby szkolne, torby podróżne na ubrania, walizki, **25** bielizna osobista, bluzki, bluzy, body, odzież z dzianiny, kalosze, kamizelki, kaptury do ubrań, odzież w postaci kombinezonów, koszule męskie, kostiumy, krawaty, marynarki, mundury, nakrycia głowy, obuwie, odzież, w tym odzież skórzana, płaszcze, pończochy, rajstopy, rękawice, skarpetki, spodnie, spódnice, suknie, swetry, trykoty, trykoty bez zapięcia, szaliki, szlafroki, T-shirty, ubrania, **35** usługi w zakresie: dekoracji wystaw sklepowych, specjalistycznego doradztwa handlowego, badań rynku, organizowania targów handlowych i reklamowych doradztwa handlowego, usługi sprzedaży prowadzonej przez sklep internetowy.

(111) **222027** (220) 2008 04 23 (210) 340058
 (151) 2009 09 09 (441) 2008 08 04
 (732) TELEWIZJA POLSKA Spółka Akcyjna, Warszawa, PL.
 (540)



Kolor znaku: czerwony, biały, czarny i ich odcienie

(531) 1.5.1, 26.4.1, 26.4.2, 27.5.1, 29.1.13

(510), (511) **09** nośniki do rejestracji dźwięku i danych, płyty, dyski z nagraniami, automaty sprzedające przez wrzucenie monety, sprzęt przetwarzający dane i komputery, audiowizualne urządzenia do nauki, urządzenia do transmisji multimedialnych, karty magnetyczne, pióra elektroniczne, suflery telewizyjne, programy komputerowe, telewizyjne, audycje, filmy i reportaże utrwalane w formie multimedialnej, gry telewizyjne i komputerowe, **16** wydawnictwa, czasopisma, książki, albumy, broszury, periodyki i publikacje nieperiodyczne; fotografie, materiały piśmienne, kleje do materiałów piśmiennych lub do celów domowych; artykuły szkoleniowe i instruktażowe, adresarki, karty z życzeniami, **28** gry i zabawki, artykuły sportowe i gimnastyczne nie ujęte w innych klasach, ozdoby choinkowe, karty do gry, **35** usługi reklamowe i produkcja reklam w systemie multimedialnym, usługi marketingu i public relations, zgrupowanie na rzecz osób trzecich różnych towarów w sklepie wielobranżowym i w hurtowni: sprzętu, artykułów i programów multimedialnych, gier telewizyjnych i komputerowych; gier, zabawek i artykułów: kosmetycznych, higienicznych i opatrunkowych, odzieżowych, spożywczych, sportowych i wydawnictw, **38** przekazywanie fonii i/lub wizji także w systemie cyfrowym poprzez sieci komunikacyjne, w tym sieć telewizyjną, satelitarną i Internet; rozpowszechnianie programów, reportaży i konkursów telewizyjnych lub radiowych, teleturniejów; zbieranie i przekazywanie wiadomości poprzez sieci komunikacyjne, w tym sieć telewizyjną, satelitarną i Internet; usługi teletekstowe i audiotekstowe; usługi organizowania systemów transmisyjnych, **41** organizowanie, montaż i produkcja programów i imprez artystycznych, estradowych, sportowych, rekreacyjnych; usługi organizowania nauki i szkoleń w dziedzinie multimedialnej; organizowanie konkursów, organizowanie imprez o charakterze edukacyjnym i kulturalnym; usługi w zakresie interaktywnych programów i gier odtwarzanych za pośrednictwem

sieci komputerowych i komunikacyjnych; usługi wynajmu nagrań i studiów nagrań, produkcja filmów, realizacja spektakli, realizowanie usług teletekstowych i audiotekstowych, **42** opracowywanie i wdrażanie programów komputerowych; wykonywanie opinii i badań w dziedzinie multimedialnej; prognozy pogody.

(111) **222028** (220) 2008 04 25 (210) 340158
 (151) 2009 10 05 (441) 2008 08 04
 (732) Dun and Bradstreet Poland Spółka z ograniczoną odpowiedzialnością, Warszawa, PL.
 (540)



Kolor znaku: granatowy

(531) 16.3.17, 26.1.1, 26.2.1, 27.5.1, 29.1.4

(510), (511) **35** usługi: reklama, zarządzanie w działalności handlowej, administrowanie działalności handlowej, prace biurowe, **36** usługi: ubezpieczenia, działalność finansowa, **42** usługi: naukowe i techniczne badania i usługi oraz ich projektowanie, przemysłowa analiza i badanie usług.

(111) **222029** (220) 2008 04 25 (210) 340202
 (151) 2009 10 27 (441) 2008 08 04
 (732) Sławomir Terpiłowski, Uniszowice, PL.
 (540)



TERPIŁOWSKI
 DEVELOPMENT

Kolor znaku: bordowy, szary, biały

(531) 3.7.1, 14.7.2, 24.1.5, 24.1.17, 24.9.2, 27.5.1, 29.1.13

(510), (511) **36** usługi wynajmowania mieszkań, pomieszczeń biurowych, **37** budownictwo, usługi budowlane, usługi murowania, usługi nadzoru budowlanego, **42** usługi projektowania budynków, usługi architektoniczne.

(111) **222030** (220) 2008 04 29 (210) 340324
 (151) 2009 09 08 (441) 2008 08 04
 (732) Przedsiębiorstwo Produkcyjno-Handlowe „MINBUD”
 Ryszard Sikorski, Zdzisław Żarek i Wspólnicy Spółka Jawna,
 Stojadła, PL.
 (540)

PULFIBER

Kolor znaku: ciemnożółty, jasnoniebieski

(531) 27.5.1, 29.1.12

(510), (511) **08** narzędzia i przyrządy (ręcznie sterowane), **17** kauczuk, gutaperka, guma, azbest, mika i wyroby z tych materiałów nie ujęte w innych klasach, tworzywa sztuczne w formie wyciśniętej stosowane w produkcji, profile konstrukcyjne produkowane metodą pultruzji z połączenia żywic poliestrowych, winyloestrowych, iso, iso-npg, fenyloowych, poliuretanowych, epoxydowych z włóknami szklanymi, bazaltowymi, węglowymi, ariamidowymi, materiały wypełniające, uszczelniające, pakuły, materiały izolacyjne, rury giętkie niemetalowe, **19** materiały budowlane niemetalowe, grodzice, profile konstrukcyjne, profile do wzmacniania okien, profile do wzmacniania

drewna klejonego, kanały elektroinstalacyjne, profile konstrukcyjne do autostrad, w tym wykonane z połączenia włókien szklanych, bazytowych, węglowych, ariamidowych z żywicami poliestrowymi, winyloestrowymi, iso, iso-npg, fenyłowymi, poliuretanowymi, epoksydowymi, rury sztywne niemetalowe stosowane w budownictwie, asfalt, smoła i bitumy, budynki przenośne niemetalowe, pomniki niemetalowe.

(111) **222031** (220) 2008 04 29 (210) 340327
 (151) 2009 09 08 (441) 2008 08 04
 (732) Zakład Produkcji Cukierniczej „VOBRO”
 Wojciech Wojenkowski, Brodnica, PL.
 (540)



Kolor znaku: żółty, brązowy i odcienie, biały
 (531) 8.1.9, 8.7.1, 11.3.1, 27.5.1, 29.1.13
 (510), (511) **30** wyroby cukiernicze i czekoladowe, słodczyce, bombonierki, ciastka, wafle i wafelki, batony, galaretki.

(111) **222032** (220) 2008 04 29 (210) 340328
 (151) 2009 09 08 (441) 2008 08 04
 (732) Zakład Produkcji Cukierniczej „VOBRO”
 Wojciech Wojenkowski, Brodnica, PL.
 (540)



Kolor znaku: żółty, bordowy, błękitny, biały
 (531) 8.1.9, 8.7.1, 11.3.1, 27.5.1, 29.1.14
 (510), (511) **30** wyroby cukiernicze i czekoladowe, słodczyce, bombonierki, ciastka, wafle i wafelki, batony, galaretki.

(111) **222033** (220) 2008 04 29 (210) 340329
 (151) 2009 09 08 (441) 2008 08 04
 (732) Zakład Produkcji Cukierniczej „VOBRO”
 Wojciech Wojenkowski, Brodnica, PL.

(540)



Kolor znaku: bordowy, żółty i odcienie, biały
 (531) 8.1.9, 8.7.1, 11.3.1, 27.5.1, 29.1.13
 (510), (511) **30** wyroby cukiernicze i czekoladowe, słodczyce, bombonierki, ciastka, wafle i wafelki, batony, galaretki.

(111) **222034** (220) 2008 05 08 (210) 340586
 (151) 2009 10 06 (441) 2008 08 18
 (732) Zakład Produkcjno-Handlowy MARBI Jan Bieganek,
 Wieruszów, PL.
 (540) TUDOR SHIRT MAKER
 (510), (511) **25** odzież damska i męska, w szczególności koszule, bluzki, spódnice, sukienki.

(111) **222035** (220) 2008 05 09 (210) 340732
 (151) 2009 09 02 (441) 2008 08 18
 (732) Katarzyna Dudo-Zakrzewski, Olsztyn, PL.
 (540) CHUSTOMANIA
 (510), (511) **18** nosidełka do noszenia niemowląt, plecaki, chusty do noszenia niemowląt, **35** prowadzenie sklepu internetowego w zakresie: sprzedaży chust, nosidełek, plecaków oraz innych akcesoriów do noszenia niemowląt, **41** nauczanie: porady i organizowanie szkoleń z zakresu użytkowania chust, plecaków i nosidełek do noszenia niemowląt.

(111) **222036** (220) 2008 05 09 (210) 340733
 (151) 2009 09 02 (441) 2008 08 18
 (732) Dax Cosmetics Spółka z o.o., Duchów, PL.
 (540) słońce pod kontrolą
 (510), (511) **03** kosmetyki, kosmetyki do pielęgnacji skóry twarzy, ciała i włosów, artykuły perfumeryjne, dezodoranty, środki myjące, **05** preparaty kosmetyczne o działaniu leczniczym do pielęgnacji i ochrony skóry twarzy, ciała i włosów, lecznicze: balsamy, maści, olejki, płyny, sole, żele, kremy.

(111) **222037** (220) 2008 05 12 (210) 340803
 (151) 2009 10 27 (441) 2008 08 18
 (732) Federacja Związków Zawodowych Pracowników
 Mleczarstwa w Polsce, Warszawa, PL.
 (540)



Kolor znaku: biały, niebieski i odcienie
 (531) 1.15.15, 26.1.1, 26.11.12, 27.5.1, 29.1.12

(510), (511) **29** mleko spożywcze; produkty mleczne; fermentowane i niefermentowane napoje mleczne, w tym z dodatkami smakowymi oraz ziarnami, owocami i warzywami; śmietana i śmietanka oraz ich przetwory; maślanka i jej przetwory; desery mleczne i jogurtowe.

(111) **222038** (220) 2008 05 12 (210) 340805
 (151) 2009 10 27 (441) 2008 08 18
 (732) Federacja Związków Zawodowych Pracowników Mleczarstwa w Polsce, Warszawa, PL.
 (540)



Kolor znaku: biały, zielony i odcienie

(531) 1.15.15, 26.1.1, 26.11.12, 27.5.1, 29.1.12

(510), (511) **29** mleko spożywcze; produkty mleczne; fermentowane i niefermentowane napoje mleczne, w tym z dodatkami smakowymi oraz ziarnami, owocami i warzywami; śmietana i śmietanka oraz ich przetwory; maślanka i jej przetwory; desery mleczne i jogurtowe.

(111) **222039** (220) 2008 05 15 (210) 340968
 (151) 2009 09 03 (441) 2008 08 18
 (732) XIAMEN XGMA MACHINERY CO., LTD, Xiamen, CN.
 (540)



(531) 27.1.1, 27.1.2

(510), (511) **07** urządzenia do obróbki kamienia, urządzenia do formowania wtryskowego, formy do obróbki plastiku, walce drogowe, buldożery, koparki, urządzenia do układania nawierzchni drogowej, urządzenia do wznoszenia i przenoszenia ziemi, zgarniarki, urządzenia wielofunkcyjne do utrzymania dróg, urządzenia do cięcia kamienia, ładowarki i podajniki, ubijarki, prasy, pompy hydrauliczne, zawory stanowiące części urządzeń, urządzenia do ubijania odpadów, hydrauliczne zbiorniki paliwa, urządzenia elektryczne do odzierania przewodów, równiarki, **12** samochody ciężarowe z podnośnikiem widłowym, kabiny dźwigów będących wyciągami pionowymi, samochody ciężarowe ze zraszaczem, samochody, ciągniki będące pojazdami, traktory, wagony towarowe, furgony, samochody-chłodnie, pojazdy wojskowe do transportu, wózki przechylne, pojazdy do mieszania betonu, wózki czyszczące, samochody-cysterny, wózki przechylne do samochodów ciężarowych, koła do pojazdów, podwozia pojazdów, obwoody hydrauliczne pojazdów, mechanizmy pojazdów lądowych, przemienniki momentu obrotowego pojazdów lądowych, opony do kół pojazdów.

(111) **222040** (220) 2008 05 15 (210) 340969
 (151) 2009 09 03 (441) 2008 08 18
 (732) XIAMEN XGMA MACHINERY CO., LTD, Xiamen, CN.
 (540)



Kolor znaku: niebieski, czarny, żółty

(531) 27.1.1, 27.1.2, 27.5.1, 28.3.0, 29.1.13

(510), (511) **07** urządzenia do obróbki kamienia, urządzenia do formowania wtryskowego, formy do obróbki plastiku, walce drogowe, buldożery, koparki, urządzenia do układania nawierzchni drogowej, urządzenia do wznoszenia i przenoszenia ziemi, zgarniarki, urządzenia wielofunkcyjne do utrzymania dróg, urządzenia do cięcia kamienia, ładowarki i podajniki, ubijarki, prasy, pompy hydrauliczne, zawory stanowiące części urządzeń, urządzenia do ubijania odpadów, hydrauliczne zbiorniki paliwa, urządzenia elektryczne do odzierania przewodów, równiarki, **12** samochody ciężarowe z podnośnikiem widłowym, kabiny dźwigów będących wyciągami pionowymi, samochody ciężarowe ze zraszaczem, samochody, ciągniki będące pojazdami, traktory, wagony towarowe, furgony, samochody-chłodnie, pojazdy wojskowe do transportu, wózki przechylne, pojazdy do mieszania betonu, wózki czyszczące, samochody-cysterny, wózki przechylne do samochodów ciężarowych, koła do pojazdów, podwozia pojazdów, obwoody hydrauliczne pojazdów, mechanizmy pojazdów lądowych, przemienniki momentu obrotowego pojazdów lądowych, opony do kół pojazdów.

(111) **222041** (220) 2008 05 15 (210) 340970
 (151) 2009 09 03 (441) 2008 08 18
 (732) XIAMEN XGMA MACHINERY CO., LTD, Xiamen, CN.
 (540)

XGMA

(531) 27.5.1

(510), (511) **07** urządzenia do obróbki kamienia, urządzenia do formowania wtryskowego, formy do obróbki plastiku, walce drogowe, buldożery, koparki, urządzenia do układania nawierzchni drogowej, urządzenia do wznoszenia i przenoszenia ziemi, zgarniarki, urządzenia wielofunkcyjne do utrzymania dróg, urządzenia do cięcia kamienia, ładowarki i podajniki, ubijarki, prasy, pompy hydrauliczne, zawory stanowiące części urządzeń, urządzenia do ubijania odpadów, hydrauliczne zbiorniki paliwa, urządzenia elektryczne do odzierania przewodów, równiarki, **12** samochody ciężarowe z podnośnikiem widłowym, kabiny dźwigów będących wyciągami, samochody ciężarowe ze zraszaczem, samochody, ciągniki będące pojazdami, traktory, wagony towarowe, furgony, samochody-chłodnie, pojazdy wojskowe do transportu, wózki przechylne, pojazdy do mieszania betonu, wózki czyszczące, samochody-cysterny, wózki przechylne do samochodów ciężarowych, koła do pojazdów, podwozia pojazdów, obwoody hydrauliczne pojazdów, mechanizmy pojazdów lądowych, przemienniki momentu obrotowego pojazdów lądowych, opony do kół pojazdów.

(111) **222042** (220) 2008 05 21 (210) 341207
 (151) 2009 10 06 (441) 2008 09 01
 (732) Ströer Polska Spółka z o.o., Warszawa, PL.
 (540)



Kolor znaku: biały, czerwony

(531) 1.17.11, 6.7.11, 27.5.1, 29.1.12

(510), (511) **35** agencje reklamowe; doradztwo specjalistyczne w sprawach strategii promocyjnych; publikowanie, dystrybucja, rozpowszechnianie, uaktualnianie materiałów reklamowych; ekspertyzy w działalności promocyjnej i marketingowej; informacja o działalności samorządowej; pozyskiwanie i systematyzacja danych do komputerowych baz danych; sondaże opinii; organizowanie wystaw w celach handlowych i reklamowych; rozlepianie plakatów reklamowych; reklama zewnętrzna; reklama radiowa; reklama telewizyjna; reklama prasowa; reklamy korespondencyjne; promocja sprzedaży dla osób trzecich; wynajmowanie miejsc na umieszczenie ogłoszeń lub reklam, **41** organizowanie, obsługa i prowadzenie kongresów, konferencji, seminariów, sympozjów; organizowanie konkursów edukacyjnych i rozrywkowych; publikacje materiałów innych niż

reklamowe; publikacje on-line; organizowanie wystaw z dziedziny kultury i edukacji.

(111) **222043** (220) 2008 05 29 (210) 341490
 (151) 2009 09 09 (441) 2008 09 01
 (732) Viacom International Inc., New York, US.
 (540) DORA POZNAJE ŚWIAT

(510), (511) **18** parasolki, torby na zakupy, plecaki, torby na ramię, torby kurierskie, torebki damskie, portfele i portmonetki, torby sportowe, torby podróżne na ubrania, tornistry szkolne, sakiewki nie z metali szlachetnych, torby turystyczne, torby plażowe, **28** gry i zabawki, karty do gry, gry w rzutki i strzałki, lalki, zabawki nadmuchiwane, zabawki pluszowe, pluszowe misie, zabawki ruchome oraz akcesoria do nich, gry automatyczne inne niż telewizyjne, urządzenia do gier elektronicznych innych niż telewizyjne, wolnostojące urządzenia do gier elektronicznych z zastosowaniem CD-romów, gry automatyczne lub na żetony, artykuły sportowe, kije golfowe, piłki do gier, małe piłki do gier, piłki baseballowe, piłki futbolowe, kije baseballowe, ozdoby choinkowe (z wyjątkiem artykułów oświetleniowych i słodczy), **38** nadawanie i transmisja programów telewizyjnych drogą naziemną, satelitarną i kablową, radiofonia, nadawanie i transmitowanie programów radiowych, usługi radiowej komunikacji kablowej, usługi radiowej komunikacji bezprzewodowej, łączność bezprzewodowa i telefonia komórkowa, przesyłanie dołnoładowalnego oprogramowania dla urządzeń do bezprzewodowej komunikacji mobilnej zawierającego sygnały dzwonek, muzyki, pliki MP3, pliki graficzne i wideo, przesyłanie programów ładowalnych i ich udostępnianie ze światowej sieci komputerowej od urządzeń bezprzewodowej komunikacji mobilnej z zawartością dzwonek telefonicznych, głosu, muzyki, grafiki, plików MP3, plików wideo oraz informacji, nadawanie i odbieranie wiadomości głosowych i tekstowych dla urządzeń do bezprzewodowej komunikacji mobilnej, usługi łączności internetowej, w tym przesyłanie przez Internet nagrań dźwiękowych i audiowizualnych, **41** usługi rozrywkowe w formie lunaparków oraz parków rozrywki z przejazdami, rozrywka, działalność sportowa i kulturalna, montaż programów radiowych i telewizyjnych, produkcja filmów oraz transmitowanie widowisk rozrywkowych, produkcja filmów i audycji animowanych, usługi studiów filmowych i telewizyjnych, organizowanie i prowadzenie filmowych i telewizyjnych programów rozrywkowych, w tym przedstawień i widowisk na żywo, publikowanie książek, pism i periodyków, usługi informacji o programach telewizyjnych świadczone dla zarejestrowanych grup użytkowników poprzez światową sieć komputerową, Internet oraz bazy danych udostępniane on-line, organizowanie i prowadzenie przedstawień tanecznych, organizowanie i prowadzenie przedstawień muzycznych, organizowanie i prowadzenie ceremonii wręczenia nagród filmowych, organizowanie i prowadzenie przedstawień komediowych, organizowanie i prowadzenie konkursów oraz zawodów sportowych z udziałem publiczności, organizowanie i prowadzenie koncertów, organizowanie i prowadzenie telewizyjnych programów informacyjnych, organizowanie konkursów talentów oraz muzycznych i telewizyjnych ceremonii wręczenia nagród, organizowanie i prowadzenie pokazów mody, dostarczanie informacji o imprezach rozrywkowych.

(111) **222044** (220) 2008 07 03 (210) 343089
 (151) 2009 11 04 (441) 2008 10 13
 (732) SELENA Spółka Akcyjna, Świdnica, PL.
 (540)



Kolor znaku: granatowy, ciemnoniebieski, niebieski, jasnoszary, ciemnoszary, biały, czerwony
 (531) 2.9.14, 14.7.23, 25.1.15, 27.5.1, 29.1.15
 (510), (511) **17** gładzie akrylowe stosowane w budownictwie.

(111) **222045** (220) 2008 07 11 (210) 343446
 (151) 2009 11 05 (441) 2008 10 13
 (732) Fundacja „Centrum Edukacji Obywatelskiej”, Warszawa, PL.
 (540)



Kolor znaku: niebieski, czarny
 (531) 22.1.5, 27.3.15, 27.5.1, 29.1.12
 (510), (511) **35** komputerowe bazy danych (pozyskiwanie danych do-), pliki komputerowe (wyszukiwanie informacji-), zarządzanie zbiorami informatycznymi, **38** przesyłanie informacji tekstowej i obrazowej przy pomocy komputera, **41** edukacja, fotoreportaże, informacja o edukacji, zdjęcia, teksty (publikowanie-) innych niż teksty reklamowe, nauczanie.

(111) **222046** (220) 2008 07 31 (210) 344349
 (151) 2009 11 04 (441) 2008 11 10
 (732) NATUR PRODUKT ZDROVIT Spółka z ograniczoną odpowiedzialnością, Warszawa, PL.
 (540) DEPRETAXER

(510), (511) **05** preparaty farmaceutyczne, leki do celów medycznych, preparaty dietetyczne dla celów leczniczych, preparaty witaminowe i lecznicze, preparaty mineralne, napoje do celów leczniczych, zioła lecznicze.

(111) **222047** (220) 2008 08 07 (210) 344645
 (151) 2009 11 04 (441) 2008 11 10
 (732) ASA Spółka z ograniczoną odpowiedzialnością, Głubczyce, PL.
 (540) SATIN-SKIN Formuła

(510), (511) **05** produkty farmaceutyczne i inne środki lecznicze, żywność dietetyczna do celów leczniczych, żywność suplementarna do celów leczniczych, dietetyczne środki spożywcze do celów leczniczych, napoje do celów leczniczych, żywność dla niemowląt, dodatki odżywcze do celów leczniczych, suplementy diety do celów leczniczych.

(111) **222048** (220) 2008 08 19 (210) 345042
 (151) 2009 10 30 (441) 2008 11 24
 (732) Ranbaxy Laboratories Limited, Gurgaon, IN.
 (540) TIZAPRESS
 (510), (511) **05** preparaty farmaceutyczne i medyczne dla ludzi i zwierząt.

(111) **222049** (220) 2008 08 19 (210) 345043
 (151) 2009 10 30 (441) 2008 11 24
 (732) Ranbaxy Laboratories Limited, Gurgaon, IN.
 (540) TIZACOR
 (510), (511) **05** preparaty farmaceutyczne i medyczne dla ludzi i zwierząt.

(111) **222050** (220) 2008 08 28 (210) 345442
 (151) 2009 11 05 (441) 2008 12 08
 (732) MOMINT Spółka z o.o., Łódź, PL.
 (540)



Kolor znaku: czarny, zielony i jego odcienie
 (531) 27.5.1, 29.1.12
 (510), (511) **35** agencja reklamowa, reklama w Internecie, **41** produkcja filmowa, produkcja form filmowych i wideo.

(111) **222051** (220) 2003 07 30 (210) 268030
 (151) 2009 09 03 (441) 2004 02 09
 (732) BioCorp Polska Sp. z o.o., Warszawa, PL.

(540)



Kolor znaku: jasnoniebieski

(531) 1.5.3, 27.5.1, 29.1.4

(510), (511) **05** preparaty bakteryjne do celów medycznych lub weterynaryjnych, preparaty biologiczne do celów medycznych, preparaty biologiczne do celów weterynaryjnych, buliony dla kultur bakteriologicznych, podłoża dla kultur bakteriologicznych, podłoża dla kultur bakteryjnych, odczynniki chemiczne do celów medycznych lub weterynaryjnych, preparaty chemiczne do celów farmaceutycznych, preparaty chemiczne do celów medycznych, preparaty chemiczne do celów weterynaryjnych, preparaty chemiczne dla testów ciążowych, preparaty diagnostyczne do celów medycznych, plazma, krew do celów medycznych, kultury mikroorganizmów do celów medycznych lub weterynaryjnych, preparaty z mikroorganizmów do celów medycznych lub weterynaryjnych, substancje odżywcze dla mikroorganizmów, chemiczne preparaty dla testów ciążowych, **09** chromatografy do celów laboratoryjnych, inkubatory dla kultur bakteryjnych, **10** aparatura do analizy do celów medycznych, **29** preparaty do produkcji bulionów, alginiany do celów spożywczych, wyciągi z wodorostów do celów spożywczych, **35** doradztwo specjalistyczne w sprawach działalności gospodarczej, promocja sprzedaży dla osób trzecich, **39** dostarczanie towarów-zaopatrzenie, dostarczanie towarów zamówionych korespondencyjnie, **42** badania biologiczne, badania chemiczne, badania bakteriologiczne.

(111) **222052** (220) 2004 08 02 (210) 283967

(151) 2009 09 29 (441) 2004 11 15

(732) HORTEX HOLDING S.A., Warszawa, PL.

(540) FRESZ

(510), (511) **32** napoje bezalkoholowe, soki, napoje i nektary, soki, napoje i nektary owocowe, soki, napoje i nektary zagęszczone, soki, napoje i nektary przecierowe, soki, napoje i nektary o obniżonej wartości energetycznej, soki, napoje i nektary wzbogacone witaminami i/lub mikroelementami i/lub wapniem i/lub błonnikiem, sorbety, napoje izotoniczne, napoje energetyczne, napoje serwatkowe, syropy i preparaty do sporządzania napojów, esencje do napojów, ekstrakty do napojów.

(111) **222053** (220) 2007 02 28 (210) 322015

(151) 2009 09 25 (441) 2007 06 11

(732) Sygma Banque Societe Anonyme, Paris, FR.

(540)

Kolor znaku: szary

(531) 26.11.1, 26.11.13, 27.5.1, 29.1.6

(510), (511) **36** usługi w zakresie bankowości, kredytowania, doradztwa w sprawach finansowych, obsługi kart bankowych.

(111) **222054** (220) 2007 03 29 (210) 323375

(151) 2009 10 05 (441) 2007 07 09

(732) BAMAR POL Małgorzata Juszczyk, Gliwice, PL.

(540)



Kolor znaku: granatowy, jasnoniebieski

(531) 26.4.9, 27.5.1, 29.1.4

(510), (511) **06** armatura do przewodów sprężonego powietrza metalowa, opaski zaciskowe metalowe, drut metalowy, formy, odlewy metalowe, haki metalowe, kłódki, konstrukcje metalowe, kraty metalowe, kratownice metalowe, kształtki rurowe rozgałęzieniowe metalowe, pierścienie metalowe, przewody ciśnieniowe metalowe, przewody instalacyjne, metalowe kraty pomostowe zgrzewane, wyciskane, profilowane, przewody metalowe do instalacji wentyla-

cyjnej i klimatyzacyjnej, zaciski, klamry zaciskowe metalowe, płyty, arkusze z blachy, materiały blacharskie dla budownictwa, metalowe kratownice, szkielety ramowe dla budownictwa, osłony do rur metalowe, rusztowania metalowe, rygle do klamek, zasuw metalowe, schody metalowe, stopnie schodów metalowych, słupy metalowe, zaciski do rur lub kabli metalowe, metalowe materiały zbrojeniowe dla budownictwa, złączki rur metalowe, zamki inne niż elektryczne metalowe, **11** przewody wentylacyjne (lutnie) ssące, tłoczące i sztywne dla podziemnych zakładów górniczych, budynków mieszkalnych, przemysłowych, elewatorów, elastyczne przewody wentylacyjne, wyciągi wentylacyjne, aparatura doprowadzająca powietrze do drażonych wyrobisk korytarzowych w podziemnych zakładach górniczych oraz do urządzeń klimatyzacyjnych, kanały kominowe, wentylatory, zestaw do naprawy elastycznych przewodów wentylacyjnych, części instalacji przemysłowych w postaci filtrów, filtry powietrza dla klimatyzacji, **37** usługi związane z instalacją i naprawą przewodów wentylacyjnych oraz aparatury doprowadzającej powietrze do drażonych wyrobisk korytarzowych w podziemnych zakładach górniczych, usługi związane z instalowaniem oraz naprawą urządzeń klimatyzacyjnych i wentylacyjnych, usługi związane z instalowaniem, naprawą i wynajmem urządzeń hydraulicznych i pneumatycznych dla górnictwa, montaż i wynajem żurawi i rusztowań dla budownictwa, budowa i konserwacja lutniociągów, usługi związane z regeneracją i naprawą elastycznych przewodów wentylacyjnych, regeneracja maszyn zużytych lub częściowo zużytych.

(111) **222055** (220) 2007 05 24 (210) 325653

(151) 2009 09 02 (441) 2007 09 03

(732) CNOS-GARDEN Sp. z o.o., Komorniki, PL.

(540)



Kolor znaku: ciemnozielony, żółty, czerwony, biały

(531) 26.2.7, 27.5.1, 29.1.14

(510), (511) **31** nasiona, cebule kwiatowe, kłącza, byliny, **35** usługi w zakresie gromadzenia nasion, cebul kwiatowych, kłączy, bylin i żywych roślin w celu umożliwienia klientom wygodnego zapoznania się z ofertą i dokonania zakupu w sklepach detalicznych, hurtowniach i na stronie internetowej.

(111) **222056** (220) 2007 11 08 (210) 332575

(151) 2009 09 22 (441) 2008 02 18

(732) ALIOR BANK Spółka Akcyjna, Warszawa, PL.

(540) ALIOR

(510), (511) **36** usługi bankowe, usługi bankowe z dostępem bezpośrednim przez Internet, operacje bankowe, walutowe; usługi finansowe, doradztwo w sprawach finansowych, usługi pośrednictwa finansowego, informacje finansowe, operacje finansowe; usługi maklerskie; usługi kredytowe; tworzenie funduszy inwestycyjnych, zarządzanie funduszami inwestycyjnymi; usługi ubezpieczeniowe, doradztwo w sprawach ubezpieczeniowych, pośrednictwo ubezpieczeniowe; administrowanie nieruchomościami, dzierżawa nieruchomości, wynajem nieruchomości, wycena i obrót nieruchomości.

(111) **222057** (220) 2007 12 03 (210) 333610

(151) 2009 09 11 (441) 2008 03 17

(732) Autorski Przyjazny Gabinet Stomatologiczno-Protetyczny „Pan Krokodyl” Joanna Rapała, Warszawa, PL.

(540) Pan Krokodyl

(510), (511) **41** doradztwo zawodowe, organizowanie i obsługa konferencji, organizowanie i obsługa kongresów, kształcenie praktyczne-pokazy, organizowanie i prowadzenie pracowni specjalistycznych, seminaria, organizowanie i prowadzenie, organizowanie i prowadzenie sympozjów, zawodowe poradnictwo, organizowanie i prowadzenie zjazdów, edukacja, **42** badania bakteriologiczne, badania biologiczne, badania chemiczne, badania w dziedzinie kosmetyki, **44** dentystyka, stomatologia, kliniki medyczne, zapłodnienie

metodą in vitro, prywatne kliniki, opieka pielęgniarska, pomoc medyczna, porady w zakresie farmakologii, psycholog-porady psychologiczne, usługi zdrowotne zawarte w tej klasie.

(111) **222058** (220) 2007 12 03 (210) 333611
(151) 2009 09 11 (441) 2008 03 17

(732) Autorski Przyjazny Gabinet Stomatologiczno-Protetyczny „Pan Krokodyl” Joanna Rapała, Warszawa, PL.

(540) Pan Krokodyl Autorski Przyjazny Gabinet Stomatologiczno-Protetyczny
(510), (511) **41** doradztwo zawodowe, organizowanie i obsługa konferencji, organizowanie i obsługa kongresów, kształcenie praktyczne-pokazy, organizowanie i prowadzenie pracowni specjalistycznych, seminaria, organizowanie i prowadzenie, organizowanie i prowadzenie sympozjów, zawodowe poradnictwo, organizowanie i prowadzenie zjazdów, edukacja, **42** badania bakteriologiczne, badania biologiczne, badania chemiczne, badania w dziedzinie kosmetyki, **44** dentystyka, stomatologia, kliniki medyczne, zapłodnienie metodą in vitro, prywatne kliniki, opieka pielęgniarska, pomoc medyczna, porady w zakresie farmakologii, psycholog-porady psychologiczne, usługi zdrowotne zawarte w tej klasie.

(111) **222059** (220) 2007 12 03 (210) 333612
(151) 2009 09 11 (441) 2008 03 17

(732) Autorski Przyjazny Gabinet Stomatologiczno-Protetyczny „Pan Krokodyl” Joanna Rapała, Warszawa, PL.

(540)



Kolor znaku: zielony, biały, pomarańczowy

(531) 3.11.9, 27.5.1, 29.1.13

(510), (511) **41** doradztwo zawodowe, organizowanie i obsługa konferencji, organizowanie i obsługa kongresów, kształcenie praktyczne-pokazy, organizowanie i prowadzenie pracowni specjalistycznych, seminaria, organizowanie i prowadzenie, organizowanie i prowadzenie sympozjów, zawodowe poradnictwo, organizowanie i prowadzenie zjazdów, edukacja, **42** badania bakteriologiczne, badania biologiczne, badania chemiczne, badania w dziedzinie kosmetyki, **44** dentystyka, stomatologia, kliniki medyczne, zapłodnienie metodą in vitro, prywatne kliniki, opieka pielęgniarska, pomoc medyczna, porady w zakresie farmakologii, psycholog-porady psychologiczne, usługi zdrowotne zawarte w tej klasie.

(111) **222060** (220) 2008 01 24 (210) 335581
(151) 2009 09 09 (441) 2008 04 28

(732) Sopocka Szkoła Wyższa, Sopot, PL.

(540)



Kolor znaku: niebieski

(531) 26.4.2, 26.4.9, 27.5.1, 29.1.4

(510), (511) **16** afisze, albumy, czasopisma, diagramy, druki, gazety, fotografie, kalendarze, katalogi, książki, notesy, materiały do nauczania, podręczniki, publikacje, reprodukcje graficzne, rejestry, śpiewniki, zakładki do książek, kartki okolicznościowe z życzeniami,

41 edukacja, nauczanie, produkcja filmów, fotoreportaże, informacja o edukacji, organizowanie i prowadzenie konferencji, kongresów, seminariów, sympozjów, zjazdów, organizowanie i prowadzenie konkursów edukacyjnych, nauczanie korespondencyjne, wypożyczanie książek, kursy korespondencyjne, organizowanie obozów naukowych, sprawdziany pedagogiczne, publikowanie tekstów innych niż teksty reklamowe, organizowanie i prowadzenie widowisk, organizowanie wystaw edukacyjnych, poradnictwo zawodowe w zakresie edukacji i kształcenia, **42** opracowywanie projektów technicznych, analiza systemów komputerowych, udostępnianie komputerowych baz danych, opracowywanie, aktualizacja, wypożyczanie oprogramowania komputerów, biura redakcyjne w zakresie architektury, usługi graficzne, kontrola jakości.

(111) **222061** (220) 2008 01 24 (210) 335582
(151) 2009 09 09 (441) 2008 04 28

(732) Sopocka Szkoła Wyższa, Sopot, PL.

(540)



Kolor znaku: niebieski, żółty, czarny

(531) 26.11.1, 27.5.1, 29.1.13

(510), (511) **16** afisze, albumy, czasopisma, diagramy, druki, gazety, fotografie, kalendarze, katalogi, książki, notesy, materiały do nauczania, podręczniki, publikacje, reprodukcje graficzne, rejestry, śpiewniki, zakładki do książek, kartki okolicznościowe z życzeniami, **41** edukacja, nauczanie, produkcja filmów, fotoreportaże, informacja o edukacji, organizowanie i prowadzenie konferencji, kongresów, seminariów, sympozjów, zjazdów, organizowanie i prowadzenie konkursów edukacyjnych, nauczanie korespondencyjne, wypożyczanie książek, kursy korespondencyjne, organizowanie obozów naukowych, sprawdziany pedagogiczne, publikowanie tekstów innych niż teksty reklamowe, organizowanie i prowadzenie widowisk, organizowanie wystaw edukacyjnych, poradnictwo zawodowe w zakresie edukacji i kształcenia, **42** opracowywanie projektów technicznych, analiza systemów komputerowych, udostępnianie komputerowych baz danych, opracowywanie, aktualizacja, wypożyczanie oprogramowania komputerów, biura redakcyjne w zakresie architektury, usługi graficzne, kontrola jakości.

(111) **222062** (220) 2008 04 30 (210) 340398
(151) 2009 09 14 (441) 2008 08 04

(732) BIELENDА Kosmetyki Naturalne Spółka z o.o., Kraków, PL.

(540) BIELENDА BIO GREEN

(510), (511) **03** kosmetyki upiększające, kosmetyki pielęgnacyjne, wyroby perfumeryjne i dezodoranty, olejki, środki i preparaty do makijażu i demakijażu, środki czystości, preparaty kosmetyczne do odchudzania, kosmetyki profesjonalne, kosmetyki do stylizacji włosów, **05** preparaty farmaceutyczne, suplementy żywności do celów leczniczych, preparaty witaminowe, kosmetyczne preparaty lecznicze.

(111) **222063** (220) 2008 04 30 (210) 340399
(151) 2009 09 14 (441) 2008 08 04

(732) BIELENDА Kosmetyki Naturalne Spółka z o.o., Kraków, PL.

(540) BIELENDА HAND BAG

(510), (511) **03** kosmetyki upiększające, kosmetyki pielęgnacyjne, wyroby perfumeryjne i dezodoranty, olejki, środki i preparaty do makijażu i demakijażu, środki czystości, preparaty kosmetyczne do odchudzania, kosmetyki profesjonalne, kosmetyki do stylizacji włosów, **05** preparaty farmaceutyczne, suplementy żywności do celów leczniczych, preparaty witaminowe, kosmetyczne preparaty lecznicze.

(111) **222064** (220) 2008 04 30 (210) 340400
(151) 2009 09 14 (441) 2008 08 04

(732) BIELENDА Kosmetyki Naturalne Spółka z o.o., Kraków, PL.

(540) BIELENDĄ LIP BAG

(510), (511) **03** kosmetyki ulepszające, kosmetyki pielęgnacyjne, wyroby perfumeryjne i dezodoranty, olejki, środki i preparaty do makijażu i demakijażu, środki czystości, preparaty kosmetyczne do odchudzania, kosmetyki profesjonalne, kosmetyki do stylizacji włosów, **05** preparaty farmaceutyczne, suplementy żywności do celów leczniczych, preparaty witaminowe, kosmetyczne preparaty lecznicze.

(111) **222065** (220) 2008 04 30 (210) 340401
(151) 2009 09 14 (441) 2008 08 04

(732) BIELENDĄ Kosmetyki Naturalne Spółka z o.o., Kraków, PL.

(540) BIELENDĄ BIO PLANTACJA

(510), (511) **03** kosmetyki ulepszające, kosmetyki pielęgnacyjne, wyroby perfumeryjne i dezodoranty, olejki, środki i preparaty do makijażu i demakijażu, środki czystości, preparaty kosmetyczne do odchudzania, kosmetyki profesjonalne, kosmetyki do stylizacji włosów, **05** preparaty farmaceutyczne, suplementy żywności do celów leczniczych, preparaty witaminowe, kosmetyczne preparaty lecznicze.

(111) **222066** (220) 2008 05 13 (210) 340856
(151) 2009 09 03 (441) 2008 08 18

(732) BAKOMA S.A., Warszawa, PL.

(540)



Kolor znaku: granatowy w odcieniach, biały, zielony

(531) 5.3.14, 26.1.2, 27.5.1, 29.1.13

(510), (511) **29** produkty mleczarskie, jogurty, kefiry, napoje i desery mleczne lub na bazie mleka, mleczka i napoje mleczarskie smakowe, sery, **30** budynie, puddingi, mrożone kremy i desery o różnych smakach na bazie mleka i produktów mlecznych z dodatkiem zbóż, musli, owoców, kawy, czekolady, kakao.

(111) **222067** (220) 2008 05 13 (210) 340857
(151) 2009 09 03 (441) 2008 08 18

(732) INNTEA Sp. z o.o., Stefanowo, PL.

(540) ORIENTAL GARDENS

(510), (511) **30** herbata, napoje na bazie herbaty, **35** usługi świadczone w ramach handlu detalicznego i hurtowego prowadzonego również metodą wysyłkową i za pośrednictwem Internetu, artykułami spożywczymi, produktami rolnymi, ogrodnictwymi i leśnymi, ziarnami, kawą, herbatą, napojami bezalkoholowymi i preparatami do przygotowywania napojów, urządzeniami i akcesoriami do parzenia, podawania, spożywania napojów, **43** usługi barów, restauracji, kawiarni, kafeterii, herbaciarni, cateringu.

(111) **222068** (220) 2008 05 13 (210) 340858
(151) 2009 09 03 (441) 2008 08 18

(732) BAKOMA S.A., Warszawa, PL.

(540) MUFFI

(510), (511) **29** napoje i desery mleczne lub na bazie mleka, jogurtowe, mleczno-owocowe, z dodatkiem płatków zbożowych, zbóż, muesli, kawy, owoców, czekolady, kakao, jogurty, kefiry, produkty serowarskie, twarogi, sery rozdrobnione, dania i desery gotowe, mrożone i w proszku na bazie mleka, wszystkie wymienione towary także z dodatkiem witamin, suplementów diety, składników mineralnych lub innych substancji odżywczych, **30** budynie, puddingi, kleiki na bazie mleka, mrożone kremy i desery o różnych smakach na bazie mleka i produktów mlecznych z dodatkiem płatków zbożowych, zbóż, muesli, owoców, kawy, kakao, czekolady, dania i desery gotowe, mrożone i w proszku na bazie produktów zawartych w tej klasie, wszystkie wymienione towary także z dodatkiem witamin, suplementów diety, składników mineralnych lub innych substancji odżywczych.

(111) **222069** (220) 2008 05 13 (210) 340859
(151) 2009 09 03 (441) 2008 08 18

(732) INNTEA Sp. z o.o., Stefanowo, PL.

(540)



(531) 27.5.1

(510), (511) **30** herbata, napoje na bazie herbaty, **35** usługi świadczone w ramach handlu detalicznego i hurtowego prowadzonego również metodą wysyłkową i za pośrednictwem Internetu, artykułami spożywczymi, produktami rolnymi, ogrodnictwymi i leśnymi, ziarnami, kawą, herbatą, napojami bezalkoholowymi i preparatami do przygotowywania napojów, urządzeniami i akcesoriami do parzenia, podawania, spożywania napojów, **43** usługi barów, restauracji, kawiarni, kafeterii, herbaciarni, cateringu.

(111) **222070** (220) 2008 06 02 (210) 341610
(151) 2009 09 03 (441) 2008 09 15

(732) FEVERO Piotr Godlewski, Warszawa, PL.

(540) DARTMANIA

(510), (511) **25** odzież bielizna osobista, nakrycia głowy, obuwie, wszystkie nie wymienione w innych klasach, **28** gry, zabawki oraz artykuły sportowe i gimnastyczne, wszystkie nie wymienione w innych klasach, **35** wyszukiwanie, gromadzenie i prezentacja na potrzeby osób trzecich dostawców towarów i usług w zakresie odzieży, obuwia, nakryć głowy, gier, zabawek, artykułów sportowych, gimnastycznych, akcesoriów podróży i wyrobów kaletniczych w sklepach, salonach sprzedaży oraz mediach dla celów sprzedaży hurtowej i detalicznej.

(111) **222071** (220) 2008 06 02 (210) 341611
(151) 2009 09 03 (441) 2008 09 15

(732) FEVERO Piotr Godlewski, Warszawa, PL.

(540)



(531) 2.9.1, 24.1.20, 27.5.5

(510), (511) **25** odzież bielizna osobista, nakrycia głowy, obuwie, wszystkie nie wymienione w innych klasach, **28** gry, zabawki oraz artykuły sportowe i gimnastyczne, wszystkie nie wymienione w innych klasach, **35** wyszukiwanie, gromadzenie i prezentacja na potrzeby osób trzecich dostawców towarów i usług w zakresie odzieży, obuwia, nakryć głowy, gier, zabawek, artykułów sportowych, gimnastycznych, akcesoriów podróży i wyrobów kaletniczych w sklepach, salonach sprzedaży oraz mediach dla celów sprzedaży hurtowej i detalicznej.

(111) **222072** (220) 2008 06 24 (210) 342657
(151) 2009 10 09 (441) 2008 09 29

(732) C.P. Polska Sp. z o.o., Kraków, PL.

(540)



Kolor znaku: czarny, biały, beżowy

(531) 13.1.6, 13.1.17, 26.4.2, 27.5.1, 29.1.13

(510), (511) **04** tłuszcze i wosk oświetleniowy, materiały oświetleniowe, gaz oświetleniowy, **09** urządzenia i przyrządy elektryczne przewodzące, transformujące, urządzenia do nagrywania, transmisji i reprodukcji dźwięku lub obrazu, magnetyczne nośniki danych, automaty sprzedające, anteny, aparaty fotograficzne, automatyczne sekretarki, automaty muzyczne, automaty do gier, dyski i dyskietki, dzwonki i sygnalizatory dźwiękowe, alarmy, urządzenia do kontroli i regulacji ciepła, instalacje elektryczne i przekaźniki elektryczne, rzutniki, telefony i faksy, telewizory, fotokopiarki, aparaty do fototelegrafii, kalkulatory, kamery, komputery, drukarki, urządzenia do komunikacji wewnętrznej, laptopy, urządzenia i przyrządy do nawigacji, magnetyczne i optyczne nośniki informacji, odbiorniki audio i wideo, odbiorniki radiowe, przyrządy i urządzenia pomiarowe, żelazka elektryczne, aparatura do jonizacji innej niż do uzdatniania powietrza, urządzenia elektryczne do zwabiania i zabijania owadów, lampy i latarnie optyczne, lampy wzmacniające, lampy ciemniowe, lampy błyskowe i żarówki do lamp błyskowych, ciśnieniomierze, baterie, podświetlane billboardy, neony reklamowe, **10** lampy do celów leczniczych, **11** lampy i produkty solarne, kolektory słoneczne, lampiony, lampki elektryczne dekoracyjne, w tym lampki choinkowe, abażury i klosze, obudowy i osłony do lamp, palniki do lamp, reflektory, rury do lamp, zawieszania do lamp, lampy bakteriobójcze do oczyszczania powietrza, oczyszczacze powietrza, odmrażacze, lampy bezpieczeństwa, lampy elektryczne, gazowe, laboratoryjne, olejowe, lampy nurkowe, lampy łukowe, lampy luminescencyjne, lampy oświetleniowe, w tym: uliczne, ogrodnicze, latarki, latarnie oświetleniowe i weneckie, urządzenia i instalacje oświetleniowe, urządzenia do oświetlenia pojazdów, oświetlenie sufitowe, oświetlenie podłogowe, kinkiety, żarówki, urządzenia oświetleniowe wykorzystujące diody (technologie ledowe).

(111) **222073** (220) 2008 06 24 (210) 342658
 (151) 2009 10 09 (441) 2008 09 29
 (732) C.P. Polska Sp. z o.o., Kraków, PL.
 (540)



Kolor znaku: czarny, biały, beżowy
 (531) 13.1.6, 13.1.17, 26.4.2, 27.5.1, 29.1.13
 (510), (511) **04** tłuszcze i wosk oświetleniowy, materiały oświetleniowe, gaz oświetleniowy, **09** urządzenia i przyrządy elektryczne przewodzące, transformujące, urządzenia do nagrywania, transmisji i reprodukcji dźwięku lub obrazu, magnetyczne nośniki danych, automaty sprzedające, anteny, aparaty fotograficzne, automatyczne sekretarki, automaty muzyczne, automaty do gier, dyski i dyskietki, dzwonki i sygnalizatory dźwiękowe, alarmy, urządzenia do kontroli i regulacji ciepła, instalacje elektryczne i przekaźniki elektryczne, rzutniki, telefony i faksy, telewizory, fotokopiarki, aparaty do fototelegrafii, kalkulatory, kamery, komputery, drukarki, urządzenia do komunikacji wewnętrznej, laptopy, urządzenia i przyrządy do nawigacji, magnetyczne i optyczne nośniki informacji, odbiorniki audio i wideo, odbiorniki radiowe, przyrządy i urządzenia pomiarowe, żelazka elektryczne, aparatura do jonizacji innej niż do uzdatniania powietrza, urządzenia elektryczne do zwabiania i zabijania owadów, lampy i latarnie optyczne, lampy wzmacniające, lampy ciemniowe, lampy błyskowe i żarówki do lamp błyskowych, ciśnieniomierze, baterie, podświetlane billboardy, neony reklamowe, **10** lampy do celów leczniczych, **11** lampy i produkty solarne, kolektory słoneczne, lampiony, lampki elektryczne dekoracyjne, w tym lampki choinkowe, abażury i klosze, obudowy i osłony do lamp, palniki do lamp, reflektory, rury do lamp, zawieszania do lamp, lampy bakteriobójcze do oczyszczania powietrza, oczyszczacze powietrza, odmrażacze, lampy bezpieczeństwa, lampy elektryczne, gazowe, laboratoryjne, olejowe, lampy nurkowe, lampy łukowe, lampy luminescencyjne, lampy oświetleniowe, w tym: uliczne, ogrodnicze, latarki, latarnie oświetle-

niowe i weneckie, urządzenia i instalacje oświetleniowe, urządzenia do oświetlenia pojazdów, oświetlenie sufitowe, oświetlenie podłogowe, kinkiety, żarówki, urządzenia oświetleniowe wykorzystujące diody (technologie ledowe).

(111) **222074** (220) 2008 07 04 (210) 343097
 (151) 2009 11 05 (441) 2008 10 13
 (732) Ilona Napierska, Karbowo, PL.
 (540)



Kolor znaku: biały, zielony, czerwony, siwy, niebieski
 (531) 26.4.9, 27.5.1, 29.1.15
 (510), (511) **41** usługi fotograficzne, **43** usługi gastronomiczne oraz przygotowanie i dostawa dań na zamówienie, usługi hotelarskie, **44** usługi fryzjerskie i kosmetyczne.

(111) **222075** (220) 2008 07 29 (210) 344214
 (151) 2009 10 12 (441) 2008 11 10
 (732) CEFARM-WROCŁAW Centrum Zaopatrzenia Farmaceutycznego S.A., Wrocław, PL.
 (540)



Kolor znaku: niebieski
 (531) 3.11.1, 27.5.1, 29.1.4
 (510), (511) **03** kosmetyki, **05** leki, dodatki odżywcze do celów leczniczych, amalgamaty dentystyczne, preparaty biologiczne do celów medycznych, gaza opatrunkowa, gąbki do ran, bandaże higieniczne, bandaże opatrunkowe, **16** torebki z papieru lub tworzyw sztucznych do pakowania, opakowania z papieru lub tektury do butelek.

(111) **222076** (220) 2008 07 29 (210) 344219
 (151) 2009 10 27 (441) 2008 11 10
 (732) Dun and Bradstreet Poland Spółka z ograniczoną odpowiedzialnością, Warszawa, PL.
 (540)



Kolor znaku: zielony, pomarańczowy, czerwony
 (531) 26.11.3, 27.5.1, 29.1.13
 (510), (511) **35** reklama, zarządzanie w działalności handlowej, administrowanie działalnością handlową, prace biurowe, **36** ubezpieczenia, usługi finansowe, **42** badania naukowe i techniczne oraz ich projektowanie, przemysłowa analiza i badanie usług.

(111) **222077** (220) 2008 08 06 (210) 344560
 (151) 2009 11 03 (441) 2008 11 10
 (732) MIA Spółka z o.o., Kraków, PL.

(540) MIA SHOP CONCEPT

(510), (511) **20** meble sklepowe, stojaki na czasopisma, kontuury, gabloty, półki, regały, lady, stoły, stojaki do wystawiania gazet, podstawki na towar, stojaki do wystawiania towarów, akcesoria meblowe, wieszaki na towar, **35** zgrupowanie na rzecz osób trzecich różnych towarów pozwalające nabywcy wygodnie je oglądać i kupować u hurtownika mebli sklepowych, stojaków na czasopisma, kontuarów, gablot, półek, regałów, lad, stołów, stojaków do wystawiania gazet, reklama, komunikacja społeczna (public relations), marketing obejmujący organizację sprzedaży towarów łącznie z ich znakowaniem, usługi agencji multimedialnej w zakresie reklamy firm i towarów, projektowanie i organizowanie środków reklamy, szkolenie personelu, konsulting w zakresie działalności handlowej, analizy rynku, **42** projektowanie mebli sklepowych i urządzeń do ekspozycji towaru, graficzne opracowywanie systemów identyfikacji wizualne, usługi architektoniczne i związane z projektowaniem wnętrz.

(111) **222078** (220) 2008 08 06 (210) 344561
 (151) 2009 11 03 (441) 2008 11 10
 (732) MIA Spółka z o.o., Kraków, PL.
 (540)



Kolor znaku: czerwony, czarny, biały

(531) 25.5.1, 26.4.2, 27.5.1, 29.1.13

(510), (511) **20** meble sklepowe, stojaki na czasopisma, kontuury, gabloty, półki, regały, lady, stoły, stojaki do wystawiania gazet, podstawki na towar, stojaki do wystawiania towarów, akcesoria meblowe, wieszaki na towar, **35** zgrupowanie na rzecz osób trzecich różnych towarów pozwalające nabywcy wygodnie je oglądać i kupować u hurtownika mebli sklepowych, stojaków na czasopisma, kontuarów, gablot, półek, regałów, lad, stołów, stojaków do wystawiania gazet, reklama, komunikacja społeczna (public relations), marketing obejmujący organizację sprzedaży towarów łącznie z ich znakowaniem, usługi agencji multimedialnej w zakresie reklamy firm i towarów, projektowanie i organizowanie środków reklamy, szkolenie personelu, konsulting w zakresie działalności handlowej, analizy rynku, **42** projektowanie mebli sklepowych i urządzeń do ekspozycji towaru, graficzne opracowywanie systemów identyfikacji wizualne, usługi architektoniczne i związane z projektowaniem wnętrz.

(111) **222079** (220) 2008 08 28 (210) 345446
 (151) 2009 11 05 (441) 2008 12 08
 (732) JULIDA Spółka z o.o., Warszawa, PL.
 (540)



Kolor znaku: zielony i jego odcienie, brązowy, beżowy, czerwony, żółty, czarny, szary, biały

(531) 2.1.4, 2.7.2, 2.7.16, 6.7.25, 24.9.2, 25.7.20, 27.5.1, 29.1.15

(510), (511) **30** herbata.

(111) **222080** (220) 2008 09 01 (210) 345531
 (151) 2009 10 30 (441) 2008 12 08

(732) Przedsiębiorstwo Górnictwo-Budowlane i Produkcyjno-Handlowe „POCH” Spółka z o.o., Zabrze, PL.

(540)

Restauracja
Pod Wawrzynem

(531) 27.5.1

(510), (511) **43** prowadzenie restauracji, barów, placówek gastronomicznych, przygotowanie i dostarczenie żywności dla odbiorców zewnętrznych, wynajmowanie sal na konferencje, posiedzenia, sympozja wraz z obsługą gastronomiczną.

(111) **222081** (220) 2008 02 07 (210) 336287
 (151) 2009 09 14 (441) 2008 05 12
 (732) Lesaffre Polska Spółka Akcyjna, Wołczyn, PL.
 (540)



Kolor znaku: zielony, czerwony, biały

(531) 5.7.13, 27.5.1, 29.1.13

(510), (511) **30** chleb, mąka i produkty zbożowe.

(111) **222082** (220) 2008 02 14 (210) 336621
 (151) 2009 10 28 (441) 2008 05 26
 (732) Studio Urody ANGEL Joanna Grzybowska, Kraków, PL.
 (540)



Kolor znaku: jasnobrązowy

(531) 4.1.3, 27.5.1, 29.1.7

(510), (511) **44** usługi w zakresie fryzjerstwa, zabiegów kosmetycznych i poprawy kondycji fizycznej.

(111) **222083** (220) 2008 03 19 (210) 338420
 (151) 2009 09 07 (441) 2008 06 23
 (732) BIOAGRA Spółka Akcyjna, Warszawa, PL.
 (540)



Kolor znaku: niebieski, zielony, biały

(531) 1.15.15, 27.5.1, 29.1.13

(510), (511) **01** gazy zawarte w tej klasie, zwłaszcza biogaz, produkty biogazu zawarte w tej klasie; ester metylowy; etanol; dodatki chemiczne do paliw silnikowych, **04** paliwa, w tym spirytus silnikowy; nie-chemiczne dodatki do paliw i olejów; alkohol paliwowy; gaz paliwowy; mieszanki paliwowe; olej gazowy; gaz olejowy; gaz drzewny, gaz syntezowy; paliwo na bazie alkoholu; biopaliwa, mianowicie otrzymane z roślin, upraw przemysłowych, oleju roślinnego i oleju rzepakowego, olejów zwierzęcych i kwasów tłuszczowych (biodiesel); etanol z biomasy (bioetanol); biogaz; paliwo wyprodukowane lub odzyskane z odpadów i pozostałości odpadowych; paliwo z biomasy; paliwa do ogrzewania; biokomponenty do paliw, zwłaszcza otrzymane ze źródeł odnawialnych; paliwa biologiczne;

alkohol etylowy wyprodukowany biologicznie; gazy techniczne; gaz oświetleniowy, **31** pasza z biomasy; pasze dla zwierząt; pozostałości z produkcji biopaliw do użytku jako pasze dla zwierząt; dodatki do pasz nie do celów medycznych; odpady gorzelnicze do konsumpcji dla zwierząt, **35** reklama, badania marketingowe, usługi franczyzy, usługi świadczone w ramach handlu detalicznego i hurtowego takimi produktami jak: alkohol, paliwa stałe, ciekłe i gazowe oraz produkty uboczne, komponenty do paliw, produkty chemii organicznej i nieorganicznej, gazy techniczne, zboża, nasiona, pasze, skrobia i produkty skrobiowe, produkty żywnościowe, napoje alkoholowe i bezalkoholowe; doradztwo w sprawie organizacji i prowadzenia przedsiębiorstw rolniczych; profesjonalne doradztwo biznesowe w sprawie zawierania kontraktów na dostawy gazu, **39** transport, dostawy i dystrybucja energii cieplnej, elektryczności i gazu; przechowywanie żywności, **40** obróbka materiałów, w tym produkcja paliw i energii z biologicznych i innych odnawialnych źródeł, takich jak: uprawy przemysłowe, olej roślinny i olej rzepakowy oraz pozostałości odpadowe; przetwarzanie paliw i olejów; usługi rafinacyjne; produkcja biogazu i elektryczności ze źródeł odnawialnych, w tym upraw przemysłowych, oleju roślinnego i oleju rzepakowego oraz pozostałości odpadowych; przetwarzanie odpadów i pozostałości do konsumpcji dla zwierząt, **42** badania i rozwój w dziedzinie produkcji biogazu, estru metylowego i etanolu; usługi inżynierskie w dziedzinie biogazu, instalacji biodiesel, **44** usługi informacji i doradztwa w zakresie produkcji i wykorzystania upraw przemysłowych.

(111) **222084** (220) 2008 03 25 (210) 338689
 (151) 2009 09 25 (441) 2008 07 07
 (732) BI-ES POLSKA Spółka z ograniczoną odpowiedzialnością,
 Kamień Duży, PL.
 (540)



(531) 2.9.1, 26.11.2, 27.5.1

(510), (511) **03** wyroby perfumeryjne i toaletowe, perfumy, wody toaletowe, wody perfumowane, wody kolońskie; dezodoranty i środki przeciw poceniu, antyperspiranty; olejki eteryczne; olejki do kąpieeli, sole kosmetyczne do kąpieeli, mydła i płyny myjące, preparaty do kąpieeli, kosmetyki, środki kosmetyczne, kremy, emulsje, płyny, żele, oliwki, pianki i balsamy do skóry, środki do pielęgnacji ciała; środki do mycia i pielęgnacji włosów; płyny i lotony do pielęgnacji włosów, odżywki, pianki, lakiery do włosów; środki do kosmetyki upiększającej i makijażu oraz demakijażu, środki do pielęgnacji i malowania ust, środki do pielęgnacji i malowania paznokci, lakiery do paznokci, środki do usuwania lakierów; środki do golenia i po goleniu; środki do depilacji, środki do higieny intymnej; środki do opalania i chroniące przed promieniowaniem ultrafioletowym; środki do samoopalanania; pudry do makijażu, pudry po kąpieeli, pudry higieniczne; środki do pielęgnacji zębów i jamy ustnej, środki do czyszczenia zębów; artykuły toaletowe, toaletowe środki sanitarne, wyroby chemii gospodarczej, preparaty i środki piorące, substancje stosowane w praniu, proszki do prania, detergenty, płyny do płukania tkanin, koncentraty proszków do prania, koncentraty płynów do płukania tkanin; środki do czyszczenia, polerowania, środki do szorowania, środki ściernie, mleczka do czyszczenia i polerowania, antystatyczne preparaty do celów domowych, pasty do podłogi i mebli, preparaty do czyszczenia, polerowania, renowacji i konserwacji mebli wykonanych z drewna, materiałów drewnopodobnych i tworzyw sztucznych, środki do zamaczania bielizny, preparaty do czyszczenia i trawienia, preparaty do usuwania kamienia kotłowego dla celów gospodarstw domowych, mydła do prania, mydła do ożywiania koloru tkanin, środki wybielające stosowane w pralnictwie, środki do prania skóry, płyny do czyszczenia szkła, wybiacze plam.

(111) **222085** (220) 2008 03 25 (210) 338708
 (151) 2009 09 25 (441) 2008 07 07
 (732) Daniel Łazuga, Warszawa, PL.

(540)



Kolor znaku: pomarańczowy, czarny

(531) 26.11.1, 27.5.1, 29.1.12

(510), (511) **35** reklama za pośrednictwem sieci internetowej, **38** przesyłanie informacji tekstowej i obrazowej przy pomocy komputera, **41** informacja o edukacji.

(111) **222086** (220) 2008 04 16 (210) 339717
 (151) 2009 09 08 (441) 2008 07 21
 (732) „CLASSEN-POL” S.A., Zwonowice, PL.
 (540)



Kolor znaku: zielony, biały, niebieski, czarny

(531) 26.4.2, 27.5.1, 29.1.14

(510), (511) **19** niemetalowe: drzwi, ościeżnice drzwiowe, futryny drzwiowe, płyty drzwiowe, okładziny drzwiowe, drzwi składane.

(111) **222087** (220) 2008 05 05 (210) 340436
 (151) 2009 09 01 (441) 2008 08 18
 (732) Monika Paszkowska, Poznań, PL.
 (540)



(531) 2.1.1, 24.3.1, 24.3.7, 24.3.12, 26.1.1, 26.1.4, 26.1.14, 26.1.18, 27.5.1
 (510), (511) **03** mydła, mydła lecznicze, środki perfumeryjne, perfumy, wody perfumowane, wody toaletowe, wody zapachowe, woda kolońska, antyperspiranty, dezodoranty, ekstrakty do perfum, olejki aromatyczne, olejki eteryczne, barwniki kosmetyczne, saszetki zapachowe, preparaty do depilacji, depilatory, dezodoranty do użytku osobistego, mydła dezodoryzujące i dezynfekujące, esencje eteryczne, ekstrakty kwiatowe do produkcji perfum, sole do kąpieeli do celów kosmetycznych, preparaty kosmetyczne do kąpieeli, kosmetyki, kosmetyki dla zwierząt, kosmetyki upiększające, kredki do oczu, kremy kosmetyczne, kremy wybielające do skóry, preparaty do kręcenia włosów, środki do usuwania lakierów, maseczki kosmetyczne, mleczko i balsamy kosmetyczne, zestawy kosmetyków, pianki i toniki kosmetyczne, preparaty do pielęgnacji paznokci, lakiery do paznokci, lotony do celów kosmetycznych, puder kosmetyczny, mascary, szminki, preparaty do makijażu i demakijażu, maści kosmetyczne, odświeżacze do ust, kremy, kosmetyki do brwi, ołówki do brwi, płyny do pielęgnacji włosów, lakiery do włosów, odżywki do włosów, szampony, środki, pasty, płyny i proszki do czyszczenia zębów, barwniki do użytku domowego, barwniki kosmetyczne, chusteczki nasączone płynami kosmetycznymi, kadtidla, kalkomanie do celów kosmetycznych, preparaty kosmetyczne do odchudzania, środki zmniejszające apetyt do celów kosmetycznych, dodatki odżywcze do celów kosmetycznych, preparaty kosmetyczne do opalania, patyczki z waty do celów kosmetycznych, pumeksy, rzęsy sztuczne, kleje do mocowania rzęs, talk kosmetyczny, kosmetyki do rzęs, witaminowe preparaty kosmetyczne, środki myjące, czyszczące i piorące, ołówki kosmetyczne, preparaty do pielęgnacji jamy ustnej, pomadki do ust, pomady do celów kosmetycznych, przybory toaletowe, preparaty kosmetyczne do pielęgnacji skóry, szampony dla zwierząt domowych, przybory toaletowe, olejki toaletowe, toniki kosmetyczne, tu-

sze do rzęs, środki do pielęgnacji ust dla celów kosmetycznych, farby do włosów, **18** aktówki, dyplomacki, futra jako skóry zwierzęce, skórzane etui na klucze, kuferki na kosmetyki, kufrы podróżne, laski, łańcuszki do portfeli nie z metali szlachetnych, parasole, parasole przeciwsłoneczne, parasolki, plecaki, pokrowce na parasole, portfele, portmonetki, portmonetki nie z metali szlachetnych, sakiewki ze skóry, sakiewki ze skóry do pakowania, siatki na zakupy, teczki skórzane, torby na kółkach, torby na zakupy, torby plażowe, torby podróżne, torby turystyczne, torebki damskie, walizeczki, walizki, **25** damska, męska i dziecięca gotowa bielizna i odzież, w tym odzież skórzana, z imitacji skóry, skórzane paski, konfekcja, ubrania wierzchnie, futra jako odzież, pelisy, płaszcze, peleryny, kurtki, kostiumy, sukienki, garnitury, mundury, kombinezony, kamizelki, koszule męskie, części garderoby, spodnie, marynarki, bluzy, bluzki koszulowe, pikowane, odzież z dzianiny, z dżerseju, z trykotu, piżamy, szlafroki, kostiumy jedno i dwuczęściowe, kąpielówki i inna odzież plażowa, krawaty, paski, nakrycia głowy, płaszcze kąpielowe, swetry, żakiety, koszule męskie, spodnie, szorty, spódnice, getry, rajtuzy, odzież sportowa i z materiałów wodoodpornych, dresy, T-shirty, body, spodenki, obuwie, dodatki do odzieży i obuwia zawarte w tej klasie, **35** prowadzenie sklepów i hurtowni z takimi towarami jak: mydła, mydła lecznicze, środki perfumeryjne, perfumy, wody perfumowane, wody toaletowe, wody zapachowe, woda kolońska, antyperspiranty, dezodoranty, ekstrakty do perfum, olejki aromatyczne, olejki eteryczne, barwniki kosmetyczne, saszetki zapachowe, preparaty do depilacji, depilatory, dezodoranty do użytku osobistego, mydła dezodorujące i dezynfekujące, esencje eteryczne, ekstrakty kwiatowe do produkcji perfum, sole do kąpiele do celów kosmetycznych, preparaty kosmetyczne do kąpiele, kosmetyki, kosmetyki dla zwierząt, kosmetyki upiększające, kredki do oczu, kremy kosmetyczne, kremy wybielające do skóry, preparaty do kręcenia włosów, środki do usuwania lakierów, maseczki kosmetyczne, mleczko i balsamy kosmetyczne, zestawy kosmetyków, pianki i toniki kosmetyczne, preparaty do pielęgnacji paznokci, lakiery do paznokci, lotony do celów kosmetycznych, puder kosmetyczny, mascary, szminki, preparaty do makijażu i demakijażu, maści kosmetyczne, odświeżacze do ust, kremy, kosmetyki do brwi, ołówki do brwi, płyny do pielęgnacji włosów, lakiery do włosów, odżywki do włosów, szampony, środki, pasty, płyny i proszki do czyszczenia zębów, barwniki do użytku domowego, barwniki kosmetyczne, chusteczki nasączone płynami kosmetycznymi, kadzidła, kalkomanie do celów kosmetycznych, preparaty kosmetyczne do odchudzania, środki zmniejszające apetyt do celów kosmetycznych, dodatki odżywcze do celów kosmetycznych, preparaty kosmetyczne do opalania, patyczki z waty do celów kosmetycznych, pumeksy, rzęsy sztuczne, kleje do mocowania rzęs, talk kosmetyczny, kosmetyki do rzęs, witaminowe preparaty kosmetyczne, środki myjące, czyszczące i piorące, ołówki kosmetyczne, preparaty do pielęgnacji jamy ustnej, pomadki do ust, pomady do celów kosmetycznych, przybory toaletowe, preparaty kosmetyczne do pielęgnacji skóry, szampony dla zwierząt domowych, przybory toaletowe, olejki toaletowe, toniki kosmetyczne, tusze do rzęs, środki do pielęgnacji ust dla celów kosmetycznych, farby do włosów; aktówki, dyplomacki, futra, skórzane etui na klucze, kuferki na kosmetyki, kufrы podróżne, laski, łańcuszki do portfeli nie z metali szlachetnych, parasole, parasole przeciwsłoneczne, parasolki, skórzane paski, plecaki, pokrowce na parasole, portfele, portmonetki, portmonetki nie z metali szlachetnych, sakiewki ze skóry, sakiewki ze skóry do pakowania, siatki na zakupy, teczki skórzane, torby na kółkach, torby na zakupy, torby plażowe, torby podróżne, torby turystyczne, torebki damskie, walizeczki, walizki; damska, męska i dziecięca gotowa bielizna i odzież, w tym odzież skórzana, z imitacji skóry, konfekcja, ubrania wierzchnie, futra, pelisy, płaszcze, peleryny, kurtki, kostiumy, sukienki, garnitury, mundury, kombinezony, kamizelki, koszule męskie, części garderoby, spodnie, marynarki, bluzy, bluzki koszulowe, pikowane, odzież z dzianiny, z dżerseju, z trykotu, piżamy, szlafroki, kostiumy jedno i dwuczęściowe, kąpielówki i inna odzież plażowa, krawaty, paski, nakrycia głowy, płaszcze kąpielowe, swetry, żakiety, koszule męskie, spodnie, szorty, spódnice, getry, rajtuzy, odzież sportowa i z materiałów wodoodpornych, dresy, T-shirty, body, spodenki, obuwie, dodatki do odzieży i obuwia zawarte w tej klasie; dodatki do bielizny, odzieży, obuwia i nakryć głowy takie jak: aplikacje, błyskotki do ubrań, broszki (dodatki ubraniowe), cekiny do odzieży, cyfry lub litery do znakowania bielizny, emblematy nie z metali szlachetnych, emblematy ozdobne, falbany do odzieży, fiszbin do gorsetów, frędzle, galony, girlandy sztuczne, guziki, haczyki i oczka, haftki, ha-

ftki do gorsetów, haftki do odzieży, haftki do staników, hafty, hafty srebrne, hafty złote, klamry do odzieży, klamry do pasków, kokardy, kordonek, koronki, lamówki do obszywania, lamówki do odzieży, la-seta do obszywania, łąty przyklejane na gorąco do reperacji wyrobów włókienniczych, łąty przyklejane na gorąco jako dekoracja artykułów tekstylnych, monogramy, napy, naramienniki, numery startowe, obrębki sztuczne, opaski elastyczne do podtrzymywania rękawów, ornamenty ozdobne do odzieży, ozdoby do kapeluszy, ozdoby do odzieży, bielizny, obuwia, nakryć głowy, ozdoby do włosów, pasmanteria, pętelki do odzieży, pikotki, pióra, pompony, rozetki, sprzączki do ubrań, strusie pióra, szelki do prowadzenia dzieci, sznurki lamówkowe, sznurowadła, sznury do odzieży, sznury franciszkańskie, sztuczne kwiaty, tasiemki wełniane, taśmy elastyczne, taśmy samoprzyczepne, taśmy wykończeniowe, usztywnienia do kołnierzyków przypinanych, wkładki sztywne do kołnierzyków, wkładki sztywne do przypinanych kołnierzyków, wstążki, wstęgi do dekorowania, wykończenia, zamki błyskawiczne, zapięcia do odzieży, zapięcia do szelek, zapięcia do ubrań, zapięcia do pasków, żaboty; torebki i torby reklamowe, bizuteria.

(111) **222088** (220) 2008 05 05 (210) 340444
 (151) 2009 09 01 (441) 2008 08 18
 (732) Przedsiębiorstwo Melioracyjne MelBet Spółka z o.o.,
 Koszęcin, PL.

(540) MELBET
 (510), (511) **06** wyroby żeliwne do kanalizacji i instalacji sanitarnych: włązy kanałowe, stopnie kanałowe, rury, kształtki; materiały budowlane metalowe, przewody metalowe do instalacji wentylacyjnej i klimatyzacyjnej, trzony kominowe metalowe, kominy metalowe, przewody rurowe metalowe, belki metalowe, zbrojenie metalowe do betonu, blacha w płytach i arkuszach, materiały zbrojeniowe dla budownictwa, rury i przewody do instalacji centralnego ogrzewania, drut metalowy, drzwi metalowe, materiały konstrukcyjne metalowe, okucia do budownictwa metalowe, **19** piasek, cement, żwir, gips, zaprawy murarskie, kruszywa budowlane, materiały budowlane niemetalowe, prefabrykaty żelbetowe, beton, betonowe elementy budowlane, krawężniki, obrzeża, kostka brukowa, płyty chodnikowe i drogowe, bloczki budowlane, pustaki, kręgi betonowe, rury betonowe, przepusty betonowe, korytka betonowe, elementy stropowe, płyty konstrukcyjne betonowe, belki betonowe, drogowe bariery betonowe, słupy betonowe, niemetalowe elementy ogrodzeniowe, galanteria betonowa: figurki, ławki, pojemniki; materiały budowlane ceramiczne: cegły, pustaki, ceramiczne materiały ściennie, dachówki ceramiczne; papy i masy asfaltowe i bitumiczne.

(111) **222089** (220) 2008 05 06 (210) 340539
 (151) 2009 10 15 (441) 2008 08 18
 (732) Edward Łabowicz, Kłodzko, PL.
 (540)

CARPON

Kolor znaku: czarny, żółty
 (531) 27.5.1, 29.1.12
 (510), (511) **28** sprzęt wędkarski.

(111) **222090** (220) 2008 05 13 (210) 340854
 (151) 2009 09 03 (441) 2008 08 18
 (732) Jurajska Spółdzielnia Pracy, Myszków, PL.
 (540) FRUTEK
 (510), (511) **32** wody mineralne gazowane i niegazowane, wody i napoje gazowane, wody sodowe i stołowe, napoje owocowe niegazowane, napoje bezalkoholowe, soki owocowe, syropy, piwo, **35** usługi w zakresie prowadzenia sklepu i hurtowni napojów i wód mineralnych.

(111) **222091** (220) 2008 10 28 (210) 347963
 (151) 2009 10 06 (441) 2009 02 02
 (732) Przedsiębiorstwo Produkcyjno-Usługowo-Handlowe „PERFEXIM” LTD Spółka z o.o., Poznań, PL.

(540)



Kolor znaku: czerwony, biały

(531) 26.4.2, 26.4.9, 26.11.3, 27.5.1, 29.1.12

(510), (511) **11** armatura łazienkowa, w tym baterie umywalkowe, zlewozmywakowe, wannowe, prysznicowe, bidetowe, zestawy prysznicowe, **35** usługi w zakresie prowadzenia sprzedaży takich towarów jak: armatura łazienkowa, w tym baterie umywalkowe, zlewozmywakowe, wannowe, prysznicowe, bidetowe, zestawy prysznicowe.

(111) **222092** (220) 2008 05 15 (210) 340945
 (151) 2009 10 29 (441) 2008 08 18
 (732) Stowarzyszenie Kultury Fizycznej Klub Sportowy „BORUTA”, Zgierz, PL.
 (540)



Kolor znaku: czarny, żółty, granatowy, biały

(531) 3.7.5, 26.1.2, 27.5.1, 29.1.14

(510), (511) **16** drukowane plakaty, drukowane zaproszenia, drukowane programy zawodów, drukowane materiały związane z organizacją imprez sportowych, drukowane opracowania związane z historią klubu, banery, **25** ubiory sportowe, koszulki, dresy, **35** reklama telewizyjna, radiowa, w prasie i internecie, promocja sprzedaży dla osób trzecich, usługi marketingowe, **41** organizowanie imprez sportowych.

(111) **222093** (220) 2008 05 15 (210) 340980
 (151) 2009 09 01 (441) 2008 08 18
 (732) mateco podesty ruchome Sp. z o.o., Tychy, PL.
 (540)



Kolor znaku: czerwony, czarny

(531) 18.1.14, 24.15.1, 29.1.12

(510), (511) **07** samojezdne podesty ruchome, **37** usługi wynajmu maszyn i urządzeń budowlanych, usługi wynajmu i serwisu samojezdných podestów ruchomych znajdujących zastosowanie w szczególności w budownictwie, przy czyszczeniu konstrukcji i budynków, w celach inspekcyjnych oraz dla wykonywania napraw i montażu na wysokościach.

(111) **222094** (220) 2008 05 19 (210) 341060
 (151) 2009 09 28 (441) 2008 09 01
 (732) NATURA 24 JOLANTA MARIA PULST, Koźmin, PL.
 (540) NATURECANDLE
 (510), (511) **10** świece i konchy do świecowania uszu.

(111) **222095** (220) 2008 07 02 (210) 342985
 (151) 2009 10 12 (441) 2008 10 13
 (732) Magdalena Stawska, Leszno, PL.

(540) Dobra Muza

(510), (511) **35** udostępnianie bazy miejsc noclegowych, **39** biuro turystyczne, organizowanie podróży, organizowanie wycieczek, transport podróżnych, agencje turystyczne, zwiedzanie turystyczne, **43** usługi hotelarskie, gastronomiczne, prowadzenie restauracji, snack-barów, barów, kawiarni, przygotowywanie i dostarczanie posiłków na zamówienie, rezerwacja noclegów, rezerwacja kwater, rezerwacja miejsc w hotelach, rezerwacja noclegów przez media elektroniczne.

(111) **222096** (220) 2008 07 28 (210) 344135
 (151) 2009 11 04 (441) 2008 11 10
 (732) „ORSZAK” Zakład Usług Pogrzebowych Wiesław Mazurek, Gdynia, PL.
 (540)



Kolor znaku: bordowy, złoty

(531) 4.1.2, 27.5.1, 29.1.12

(510), (511) **31** kwiaty suszone do dekoracji, wieńce z kwiatów naturalnych, kwiaty naturalne, **39** transport samochodowy, usługi tranzytowe, **45** kremacje, pogrzeby, zakłady pogrzebowe.

(111) **222097** (220) 2008 07 29 (210) 344248
 (151) 2009 11 05 (441) 2008 11 10
 (732) Usługi Transportowe i Rolnicze „BAKRA” Mirosława Krawczyk, Zawidowice, PL.
 (540) BAKRA
 (510), (511) **39** transport rzeczy, przewożenie ładunków, przewóz samochodami ciężarowymi.

(111) **222098** (220) 2008 11 03 (210) 345703
 (151) 2009 10 29 (441) 2009 02 16
 (732) Radio PiN S.A., Warszawa, PL.
 (540)



Kolor znaku: złoty, czarny

(531) 5.5.20, 17.1.1, 17.1.2, 27.5.1, 29.1.12

(510), (511) **16** afisze, plakaty, tablice ogłoszeniowe, **35** rozpowszechnianie ogłoszeń reklamowych, **38** przesyłanie informacji, **41** rozrywka.

(111) **222099** (220) 2008 09 04 (210) 345730
 (151) 2009 10 29 (441) 2008 12 08
 (732) Przedsiębiorstwo Produkcyjno-Handlowo-Usługowe JAPART, Jan Pawelak Zakład Pracy Chronionej, Panki, PL.
 (540)



Kolor znaku: biały, ciemnoniebieski, czerwony

(531) 26.1.1, 26.4.2, 27.1.1, 27.5.1, 29.1.13

(510), (511) **30** mąka spożywcza.

(111) **222100** (220) 2008 10 02 (210) 346893
 (151) 2009 10 07 (441) 2009 01 05
 (732) „BCS Polska” Spółka z ograniczoną odpowiedzialnością,
 Nowy Sącz, PL.
 (540)



Kolor znaku: błękitny, czarny, biały
 (531) 27.5.1, 29.1.13
 (510), (511) **09** programy komputerowe.

124

DECYZJE O ODMOWIE UDZIELENIA PRAWA OCHRONNEGO (wydane po ogłoszeniu o zgłoszeniu)

Poniższe zestawienie zawiera kolejno: numer zgłoszenia znaku towarowego oraz numer i rok wydania Biuletynu Urzędu Patentowego, w którym zgłoszenie zostało ogłoszone.

254338	04/2003	317194	03/2007
255724	07/2003	317493	03/2007
276403	10/2004	318258	05/2007
281868	19/2004	319030	06/2007
292614	13/2005	319083	06/2007
294637	16/2005	319265	07/2007
295375	17/2005	319838	08/2007
301011	02/2006	319844	08/2007
301018	02/2006	320445	09/2007
301052	02/2006	320480	09/2007
301245	02/2006	320584	09/2007
301713	03/2006	321070	10/2007
302570	05/2006	321071	10/2007
302571	05/2006	322135	12/2007
302637	05/2006	322520	13/2007
302918	05/2006	322693	13/2007
302919	05/2006	323804	15/2007
303141	05/2006	323878	15/2007
304930	09/2006	323984	15/2007
305482	10/2006	324016	15/2007
305663	10/2006	324018	15/2007
306532	11/2006	324021	15/2007
307036	12/2006	324022	15/2007
307057	12/2006	324023	15/2007
307080	14/2006	324269	15/2007
307084	12/2006	324270	15/2007
307100	12/2006	324475	16/2007
309451	15/2006	324485	16/2007
310161	16/2006	324521	16/2007
310162	16/2006	325213	17/2007
310338	16/2006	325259	17/2007
310539	17/2006	325364	17/2007
310540	17/2006	325417	17/2007
310840	17/2006	325420	17/2007
311178	18/2006	325442	18/2007
311184	18/2006	325443	18/2007
311711	19/2006	326140	19/2007
312553	20/2006	326452	19/2007
312766	21/2006	326557	19/2007
313109	21/2006	326558	19/2007
314080	23/2006	326709	20/2007
314656	24/2006	327270	21/2007
315957	01/2007	327613	21/2007
316914	02/2007	328562	23/2007
316915	02/2007	328719	23/2007
316916	02/2007	328741	25/2007

328744	23/2007	337399	12/2008
328748	23/2007	337401	12/2008
328869	24/2007	337404	12/2008
328870	24/2007	337456	12/2008
328871	24/2007	337816	12/2008
328872	24/2007	338047	13/2008
328873	24/2007	338774	14/2008
328874	24/2007	338807	14/2008
328875	24/2007	338817	14/2008
328931	24/2007	338862	14/2008
329074	24/2007	339651	15/2008
329500	25/2007	339883	16/2008
329503	25/2007	339887	16/2008
329519	25/2007	339888	16/2008
329647	25/2007	339890	16/2008
330256	26/2007	339891	16/2008
330740	01/2008	339892	16/2008
330755	01/2008	340173	16/2008
330910	01/2008	340201	16/2008
331161	01/2008	340283	16/2008
331162	01/2008	340284	16/2008
331480	02/2008	340285	16/2008
331634	02/2008	340286	16/2008
331653	02/2008	341331	18/2008
331763	03/2008	341392	18/2008
331768	03/2008	341393	18/2008
331798	03/2008	341408	18/2008
331799	03/2008	341772	19/2008
331998	03/2008	341774	19/2008
331999	03/2008	341776	19/2008
332104	03/2008	341866	19/2008
332106	03/2008	342000	19/2008
332263	03/2008	342086	19/2008
332519	04/2008	342392	20/2008
332913	04/2008	342395	20/2008
333172	05/2008	342534	20/2008
333639	06/2008	343282	21/2008
333735	09/2008	344074	22/2008
333736	09/2008	344516	23/2008
334312	07/2008	344519	23/2008
334314	07/2008	344522	23/2008
334496	07/2008	344842	24/2008
334649	07/2008	344845	24/2008
334769	08/2008	344846	24/2008
334877	08/2008	345090	24/2008
334878	08/2008	345403	25/2008
334879	08/2008	345404	25/2008
334880	08/2008	345604	25/2008
334909	08/2008	345899	26/2008
334910	08/2008	345900	26/2008
335228	09/2008	346032	26/2008
335240	09/2008	346322	26/2008
335313	09/2008	346323	26/2008
335646	09/2008	346446	01/2009
336878	11/2008	346701	01/2009
337275	12/2008	346704	01/2009
337278	12/2008		

125

DECYZJE O UMORZENIU POSTĘPOWANIA (wydane po ogłoszeniu o zgłoszeniu)

Poniższe zestawienie zawiera kolejno: numer zgłoszenia znaku towarowego oraz numer i rok wydania Biuletynu Urzędu Patentowego, w którym zgłoszenie zostało ogłoszone.

263573	21/2003	273716	08/2004
264830	23/2003	290394	09/2005

296372	19/2005	354922	16/2009
296373	19/2005	355182	16/2009
296374	19/2005	355870	17/2009
302013	04/2006	358044	21/2009
311137	18/2006	358498	22/2009
311823	19/2006	358572	22/2009
312739	18/2006	358917	23/2009
318875	06/2007	360316	26/2009
321498	11/2007	360317	26/2009
324020	15/2007	360320	26/2009
324808	16/2007	360362	26/2009
325304	17/2007	360483	26/2009
327103	20/2007	360488	26/2009
328268	22/2007	360490	26/2009
329805	25/2007	360569	26/2009
331063	01/2008	360645	26/2009
331646	02/2008	360646	26/2009
334577	07/2008	360683	26/2009
335687	09/2008	360753	01/2010
336719	11/2008	360757	01/2010
337241	12/2008	360764	01/2010
337245	12/2008	360779	01/2010
337261	12/2008	360780	01/2010
339074	14/2008	360824	01/2010
339090	14/2008	360826	01/2010
339648	15/2008	360831	01/2010
340500	17/2008	360867	01/2010
340501	17/2008	360883	01/2010
340502	17/2008	360977	01/2010
340933	17/2008	361055	01/2010
341288	18/2008	361058	01/2010
341583	19/2008	361072	01/2010
341584	19/2008	361073	01/2010
341603	19/2008	361074	01/2010
341816	19/2008	361075	01/2010
342491	20/2008	361076	01/2010
343229	21/2008	361077	01/2010
344665	23/2008	361089	01/2010
344791	24/2008	361090	01/2010
345010	24/2008	361099	01/2010
345011	24/2008	361104	01/2010
345844	26/2008	361110	01/2010
345845	26/2008	361128	01/2010
345979	26/2008	361140	01/2010
348559	04/2009	361149	01/2010
351325	10/2009	361182	01/2010
353525	13/2009	361183	01/2010
353526	13/2009	361209	01/2010
353705	14/2009	361212	01/2010
353778	14/2009	361274	02/2010
353780	14/2009	361406	02/2010
354861	16/2009	361424	02/2010
354920	16/2009	361425	02/2010
354921	16/2009		

126

**PRZENIESIENIE PRAWA OCHRONNEGO
W STOSUNKU DO NIEKTÓRYCH TOWARÓW
(art. 162 ust. 4)**

Poniższe zestawienie zawiera kolejno: numer macierzysty prawa ochronnego na znak towarowy, nowy numer, nazwisko i imię lub nazwę uprawnionego ze wskazaniem miejsca zamieszkania lub siedziby uprawnionego na rzecz którego zostało przeniesione w części prawo ochronne na znak towarowy, towary, nr WUP macierzystego.

78011 78011-B
Weider Health and Fitness, Woodland Hills, Stany Zjednoczone Ameryki
sprzęt i wyposażenie do ćwiczeń i utrzymania sprawności fizycznej; klasa 28
11/94
78013 78013-B
Weider Health and Fitness, Woodland Hills, Stany Zjednoczone Ameryki
sprzęt i wyposażenie do ćwiczeń i utrzymania sprawności fizycznej; klasa 28
11/94

127

**WPISY I ZMIANY W REJESTRZE
ZNAKÓW TOWAROWYCH
(nieuwzględnione w innych samodzielnych ogłoszeniach)**

Poniższe zestawienie zawiera kolejno: numer rejestru znaków towarowych, datę wpisu, oznaczenie rubryki, w której dokonano wpisu lub zmiany oraz treść wpisu. Poszczególne rubryki rejestru znaków towarowych zawierają następujące dane:

- rubryka A - nazwisko i imię lub nazwę oraz adres uprawnionego z podaniem nazwy kraju,
rubryka B- znak towarowy (wpisany znak towarowy lub jego odbitkę i klasy elementów graficznych - jeżeli znak je zawiera - oraz, jeżeli jest to niezbędne dla identyfikacji znaku, jego rodzaj np. znak przestrzenny, dźwiękowy, a także w przypadku znaków barwnych określenie kolorów),
rubryka C - wykaz towarów przyporządkowanych do odpowiednich klas towarowych,
rubryka D - prawa ograniczające prawo ochronne,
rubryka E- kategorię znaku lub prawa ochronnego (wspólny znak towarowy, wspólny znak towarowy gwarancyjny, wspólne prawo ochronne) oraz regulamin znaku,
rubryka F- wnioski i sprzeciwy oraz decyzje wydane w wyniku ich rozpoznania,
rubryka G - rejestracja międzynarodowa (adnotacja o rejestracji międzynarodowej na podstawie zgłoszenia lub rejestracji krajowej),
rubryka H - datę unieważnienia lub datę i przyczynę wygaśnięcia prawa ochronnego, zastąpienie rejestracji krajowej rejestracją międzynarodową.

Uwaga: Publikacji podlegają: zmiana uprawnionego, zmiana nazwy uprawnionego, prawa ograniczające prawo ochronne, zmiana regulaminu znaku wspólnego, sprostowania istotnych pomyłek.

9369 2010 01 28 A. Wprowadzono zmianę uprawnionego przez wykreślenie wpisu: OSICO ENTERPRISES CZ. S.r.o., Praga, Republika Czeska i dokonanie wpisu: European Property Group, a.s., Brno, Republika Czeska.

40972 2010 01 08 A. Wprowadzono zmianę uprawnionego przez wykreślenie wpisu: Hans Schwarzkopf & Henkel GmbH & Co. KG, Hamburg, Niemcy i dokonanie wpisu: Henkel KGaA, Düsseldorf, Niemcy.

40972 2010 01 08 A. Wprowadzono zmianę uprawnionego przez wykreślenie wpisu: Henkel KGaA, Düsseldorf, Niemcy i dokonanie wpisu: Henkel AG & Co. KGaA, Düsseldorf, Niemcy.

41549 2010 01 18 A. Wprowadzono zmianę siedziby uprawnionego przez wykreślenie wpisu: Trevira GmbH, Frankfurt n/Menem, Niemcy i dokonanie wpisu: Trevira GmbH, Bobingen, Niemcy.

43522 2010 01 05 A. Wprowadzono zmianę nazwy uprawnionego przez wykreślenie wpisu: SAB Wabco Group AB, Malmö,

Szwecja i dokonanie wpisu: Faiveley Transport Malmo AB, Malmö, Szwecja.

43522 2010 01 05 A. Wprowadzono zmianę uprawnionego przez wykreślenie wpisu: Faiveley Transport Malmo AB, Malmö, Szwecja i dokonanie wpisu: Faiveley Transport, Saint Denis, Francja.

43522 2010 01 05 A. Wprowadzono zmianę uprawnionego przez wykreślenie wpisu: Faiveley Transport, Saint Denis, Francja i dokonanie wpisu: Faiveley S.A., Saint Denis, Francja.

45064 2010 01 20 A. Wprowadzono zmianę uprawnionego przez wykreślenie wpisu: SABIC Innovative Plastics B.V., Bergen Op Zoom, Holandia i dokonanie wpisu: SABIC Innovative Plastics IP B.V., Bergen Op Zoom, Holandia.

48198 2010 01 05 A. Wprowadzono zmianę nazwy uprawnionego przez wykreślenie wpisu: Marker International GmbH, Baar, Szwajcaria i dokonanie wpisu: Marker Völkl (International) GmbH, Baar, Szwajcaria.

48750 2010 01 28 A. Wprowadzono zmianę uprawnionego przez wykreślenie wpisu: AESCULAP AG & CO.KG, Tuttlingen, Niemcy i dokonanie wpisu: Aesculap AG, Tuttlingen, Niemcy.

48974 2010 01 05 A. Wprowadzono zmianę uprawnionego przez wykreślenie wpisu: Ciba Specialty Chemicals Holding Inc., Bazylea, Szwajcaria i dokonanie wpisu: Huntsman Advanced Materials (Switzerland) GmbH, Bazylea, Szwajcaria.

49074 2010 01 28 A. Wprowadzono zmianę uprawnionego przez wykreślenie wpisu: Aesculap AG & CO.KG, Tuttlingen, Niemcy i dokonanie wpisu: Aesculap AG, Tuttlingen, Niemcy.

51115 2010 01 08 A. Wprowadzono zmianę nazwy uprawnionego przez wykreślenie wpisu: CILAG-Chemie A.G., Zug, Szwajcaria i dokonanie wpisu: Cilag AG, Zug, Szwajcaria.

51115 2010 01 08 A. Wprowadzono zmianę nazwy uprawnionego przez wykreślenie wpisu: Cilag A.G., Zug, Szwajcaria i dokonanie wpisu: Cilag Holding AG, Zug, Szwajcaria.

51922 2010 01 05 A. Wprowadzono zmianę nazwy uprawnionego przez wykreślenie wpisu: RHODIA CONSUMER SPECIALTIES LIMITED, Watford, Wielka Brytania i dokonanie wpisu: Rhodia UK Limited, Watford, Wielka Brytania.

51922 2010 01 05 A. Wprowadzono zmianę uprawnionego przez wykreślenie wpisu: Rhodia UK Limited, Watford, Wielka Brytania i dokonanie wpisu: Rhodia Recherches et Technologies, Aubervilliers, Francja.

51922 2010 01 05 A. Wprowadzono zmianę uprawnionego przez wykreślenie wpisu: Rhodia Recherches et Technologies, Aubervilliers, Francja i dokonanie wpisu: Rhodia Operatins, Aubervilliers, Francja.

53308 2010 01 13 A. Wprowadzono zmianę uprawnionego przez wykreślenie wpisu: Kraft Foods Schweiz Holding AG, Zurich, Szwajcaria i dokonanie wpisu: Kraft Foods Schweiz Holding GmbH, Glattpark, Szwajcaria.

53308 2010 01 13 A. Wprowadzono zmianę uprawnionego przez wykreślenie wpisu: Kraft Foods Schweiz Holding GmbH, Glattpark, Szwajcaria i dokonanie wpisu: Kraft Foods Deutschland Holding GmbH, Bremen, Niemcy.

57518 2010 01 05 A. Wprowadzono zmianę nazwy uprawnionego przez wykreślenie wpisu: Thermo Labsystems Oy, Helsinki, Finlandia i dokonanie wpisu: Thermo Electron Oy, Helsinki, Finlandia.

57518 2010 01 05 A. Wprowadzono zmianę nazwy uprawnionego przez wykreślenie wpisu: Thermo Electron Oy, Helsinki, Finlandia i dokonanie wpisu: Thermo Fisher Scientific Oy, Helsinki, Finlandia.

57519 2010 01 05 A. Wprowadzono zmianę nazwy uprawnionego przez wykreślenie wpisu: Thermo Labsystems Oy, Helsinki, Finlandia i dokonanie wpisu: Thermo Electron Oy, Helsinki, Finlandia.

57519 2010 01 05 A. Wprowadzono zmianę nazwy uprawnionego przez wykreślenie wpisu: Thermo Electron Oy, Helsinki, Finlandia i dokonanie wpisu: Thermo Fisher Scientific Oy, Helsinki, Finlandia.

57566 2010 01 28 A. Wprowadzono zmianę uprawnionego przez wykreślenie wpisu: Alcina Cosmetic Dr. Kurt Wolff Und KG, Bielefeld, Niemcy i dokonanie wpisu: Dr.Kurt Wolff GmbH & Co. KG, Bielefeld, Niemcy.

57880 2010 01 13 A. Wprowadzono zmianę uprawnionego przez wykreślenie wpisu: ZF Lemforder Metallwaren AG, Lemförde, Niemcy i dokonanie wpisu: ZF Lemförder GmbH, Lemförde, Niemcy.

58130 2010 01 28 A. Wprowadzono zmianę uprawnionego przez wykreślenie wpisu: Alcina Cosmetic Dr. Kurt Wolff Und KG, Bielefeld, Niemcy i dokonanie wpisu: Dr.Kurt Wolff GmbH & Co. KG, Bielefeld, Niemcy.

60953 2010 01 06 A. Wprowadzono zmianę uprawnionego przez wykreślenie wpisu: RHODIA UK LIMITED, Watford, Wielka Brytania i dokonanie wpisu: Rhodia Recherches et Technologies, Aubervilliers, Francja.

60953 2010 01 06 A. Wprowadzono zmianę uprawnionego przez wykreślenie wpisu: Rhodia Recherches et Technologies, Aubervilliers, Francja i dokonanie wpisu: Rhodia Operatins, Aubervilliers, Francja.

61080 2010 01 26 A. Wprowadzono zmianę uprawnionego przez wykreślenie wpisu: Kelheim Fibres GmbH, Kelheim, Niemcy i dokonanie wpisu: Dolan GmbH, Kelheim, Niemcy.

63225 2010 01 06 A. Wprowadzono zmianę uprawnionego przez wykreślenie wpisu: MITSUI CHEMICALS, INC., Tokio, Japonia i dokonanie wpisu: Mitsui Chemicals Agro, Inc., Tokio, Japonia.

65346 2010 01 20 A. Wprowadzono zmianę nazwy uprawnionego przez wykreślenie wpisu: MALÉV Hungarian Airlines Public Limited Company, Budapeszt, Węgry i dokonanie wpisu: MALÉV Hungarian Airlines Ltd., Budapeszt, Węgry.

65601 2010 01 06 A. Wprowadzono zmianę nazwy uprawnionego przez wykreślenie wpisu: Engelhard Corporation, Iselin, Stany Zjednoczone Ameryki i dokonanie wpisu: BASF Catalysts LLC, Iselin, Stany Zjednoczone Ameryki.

65601 2010 01 06 A. Wprowadzono zmianę siedziby uprawnionego przez wykreślenie wpisu: BASF Catalysts LLC, Iselin, Stany Zjednoczone Ameryki i dokonanie wpisu: BASF Catalysts LLC, Florham Park, Stany Zjednoczone Ameryki.

65745 2010 01 08 A. Wprowadzono zmianę nazwy uprawnionego przez wykreślenie wpisu: shoe fashion group LORENZ AG, Taufkirchen an der Pram, Austria i dokonanie wpisu: LORENZ Shoe Group AG, Taufkirchen an der Pram, Austria.

66047 2010 01 06 A. Wprowadzono zmianę uprawnionego przez wykreślenie wpisu: Gotcha International, L.P./Limited Partnership of Delaware/, Irvine, Stany Zjednoczone Ameryki i dokonanie wpisu: Perry Ellis International Group Holdings Limited, Nassau, Bahamy.

66658 2010 01 06 A. Wprowadzono zmianę uprawnionego przez wykreślenie wpisu: Rhone-Poulenc Biochimie, Antony, Francja i dokonanie wpisu: MERIAL, Lyon, Francja.

67060 2010 01 07 A. Wprowadzono zmianę nazwy uprawnionego przez wykreślenie wpisu: Zakłady Tworzyw i Farb Spółka z o.o., Złoty Stok, Polska i dokonanie wpisu: ZŁOTY STOK FARBY SPÓŁKA Z OGRANICZONĄ ODPOWIEDZIALNOŚCIĄ, Złoty Stok, Polska 890709002.

67112 2010 01 22 A. Wprowadzono zmianę uprawnionego przez wykreślenie wpisu: Lorenz Bahlsen Snack-World Holding GmbH & Co.KG, Hannover, Niemcy i dokonanie wpisu: Lajkonik Holding AG, Frauenfeld, Szwajcaria.

67385 2010 01 13 A. Wprowadzono zmianę uprawnionego przez wykreślenie wpisu: Kraft Foods Schweiz Holding AG, Zürich, Szwajcaria i dokonanie wpisu: Kraft Foods Schweiz Holding GmbH, Glattpark, Szwajcaria.

67385 2010 01 13 A. Wprowadzono zmianę uprawnionego przez wykreślenie wpisu: Kraft Foods Schweiz Holding GmbH, Glattpark, Szwajcaria i dokonanie wpisu: Mirabell Salzburger Con-fiserie-und Bisquit-GmbH, Groeding, Austria.

67895 2010 01 05 A. Wprowadzono zmianę nazwy uprawnionego przez wykreślenie wpisu: Ward Laboratories Pty., Ltd., Melbourne, Australia i dokonanie wpisu: The Ward Group Pty Ltd., Melbourne, Australia.

67895 2010 01 05 A. Wprowadzono zmianę uprawnionego przez wykreślenie wpisu: The Ward Group Pty., Ltd., Melbourne, Australia i dokonanie wpisu: Combe Asia Pacific Pty Ltd., Melbourne, Australia.

67895 2010 01 05 A. Wprowadzono zmianę uprawnionego przez wykreślenie wpisu: Combe Asia Pacific Pty., Ltd., Melbourne, Australia i dokonanie wpisu: Combe International Ltd, New York, Stany Zjednoczone Ameryki.

71981 2010 01 08 A. Wprowadzono zmianę uprawnionego przez wykreślenie wpisu: Gruner + Jahr AG & Co, Itzehoe, Niemcy i dokonanie wpisu: Gruner + Jahr AG & Co. KG, Hamburg, Niemcy.

72340 2010 01 12 D. Dokonano wpisu: Na mocy umowy zawartej w dniu 28 lipca 2009 r. ustanowiono na rzecz spółki FORTIS BANK POLSKA S.A. z siedzibą w Warszawie zastaw cywilny na prawie ochronnym do znaku towarowego o numerze R-72340 w celu zabezpieczenia wierzytelności przysługujących jej wobec spółki VISTULA GROUP S.A. z siedzibą w Krakowie.

72340 2010 01 12 D. Dokonano wpisu: Na mocy umowy zawartej w dniu 5 sierpnia 2009 r. ustanowiono na rzecz spółki FORTIS BANK POLSKA S.A./N.V. z siedzibą w Brukseli, Belgia zastaw cywilny na prawie ochronnym do znaku towarowego o numerze R-72340 w celu zabezpieczenia wierzytelności przysługujących jej wobec spółki VISTULA GROUP S.A. z siedzibą w Krakowie.

72367 2010 01 22 A. Wprowadzono zmianę nazwy uprawnionego przez wykreślenie wpisu: Łódzkie Zakłady Przemysłu Spirytusowego POLMOS w Łodzi, Łódź, Polska i dokonanie wpisu: Przedsiębiorstwo Państwowe Łódzkie Zakłady Przemysłu Spirytusowego „POLMOS” w Łodzi w likwidacji, Łódź, Polska 470562716.

72367 2010 01 22 A. Wprowadzono zmianę uprawnionego przez wykreślenie wpisu: Przedsiębiorstwo Państwowe Łódzkie Zakłady Przemysłu Spirytusowego „POLMOS” w Łodzi w likwidacji, Łódź, Polska 470562716 i dokonanie wpisu: Mazowiecka Wytwórnia Wódek i Drodzdy „POLMOS” S.A., Józefów k/Błonia, Polska 012082490.

73832 2010 01 19 A. Wprowadzono zmianę uprawnionego przez wykreślenie wpisu: VIKING Sewing Machines AB, Huskvarna, Szwecja i dokonanie wpisu: KSIN LUXEMBOURG II, S.A.R.L., Luksemburg, Luksemburg.

74533 2010 01 06 A. Wprowadzono zmianę uprawnionego przez wykreślenie wpisu: NORAUTO SA, Sainghin en Melantois, Francja i dokonanie wpisu: NORAUTO INTERNATIONAL (A French Corporation), Sainghin en Melantois, Francja.

75072 2010 01 06 A. Wprowadzono zmianę nazwy uprawnionego przez wykreślenie wpisu: Cardo Rail Aktieblag, Malmö, Szwecja i dokonanie wpisu: SAB Wabco Group AB, Malmö, Szwecja.

75072 2010 01 06 A. Wprowadzono zmianę nazwy uprawnionego przez wykreślenie wpisu: SAB Wabco Group AB, Malmö, Szwecja i dokonanie wpisu: Faiveley Transport Malmo AB, Malmö, Szwecja.

75072 2010 01 06 A. Wprowadzono zmianę uprawnionego przez wykreślenie wpisu: Faiveley Transport Malmo AB, Malmö, Szwecja i dokonanie wpisu: Faiveley Transport, Saint Denis, Francja.

75072 2010 01 06 A. Wprowadzono zmianę uprawnionego przez wykreślenie wpisu: Faiveley Transport, Saint Denis, Francja i dokonanie wpisu: Faiveley S.A., Saint Denis, Francja.

77039 2010 01 08 A. Wprowadzono zmianę siedziby uprawnionego przez wykreślenie wpisu: OMS Investmets, Inc., Santa Monica, Stany Zjednoczone Ameryki i dokonanie wpisu: OMS Investments, Inc., Los Angeles, Stany Zjednoczone Ameryki.

77308 2010 01 18 A. Wprowadzono zmianę uprawnionego przez wykreślenie wpisu: S.C. Johnson Home Storage, Inc., Racine, Stany Zjednoczone Ameryki i dokonanie wpisu: S.C. Johnson & Son, Inc., Racine, Stany Zjednoczone Ameryki.

77533 2010 01 05 A. Wprowadzono zmianę uprawnionego przez wykreślenie wpisu: Eurobike AG, Düsseldorf, Niemcy i dokonanie wpisu: Hein Gericke Deutschland GmbH, Düsseldorf, Niemcy.

77821 2010 01 26 A. Wprowadzono zmianę uprawnionego przez wykreślenie wpisu: Maspex Wadowice Sp. z o.o., Wadowice, Polska i dokonanie wpisu: MW-GMW Sp. z o.o. Sp.k., Wadowice, Polska 357233331.

78011 2010 01 27 A.B. Wprowadzono zmianę przez wykreślenie z wykazu towarów rubryka B: sprzęt i wyposażenie do ćwiczeń i utrzymania sprawności fizycznej; klasa 28 i dokonanie wpisu w rubryce A: przy R-78011-B Weider Health and Fitness, Woodland Hills, Stany Zjednoczone Ameryki oraz w rubryce B: dokonanie wpisu: sprzęt i wyposażenie do ćwiczeń i utrzymania sprawności fizycznej; klasa 28.

78011 2010 01 27 D. Dopkonano wpisu: W dniu 16.07.2009 r. zawarto umowę cesji częściowej z firmą Weider Health and Fitness, Woodland Hills, Stany Zjednoczone Ameryki w zakresie towarów zawartych w klasie 28.

78013 2010 01 27 A.B. Wprowadzono zmianę przez wykreślenie z wykazu towarów rubryka B: sprzęt i wyposażenie do ćwiczeń i utrzymania sprawności fizycznej; klasa 28 i dokonanie wpisu w rubryce A: przy R-78013-B Weider Health and Fitness, Woodland Hills, Stany Zjednoczone Ameryki oraz w rubryce B: dokonanie wpisu: sprzęt i wyposażenie do ćwiczeń i utrzymania sprawności fizycznej; klasa 28.

78013 2010 01 27 D. Dopkonano wpisu: W dniu 16.07.2009 r. zawarto umowę cesji częściowej z firmą Weider Health and Fitness, Woodland Hills, Stany Zjednoczone Ameryki w zakresie towarów zawartych w klasie 28.

78458 2010 01 13 A. Wprowadzono zmianę nazwy uprawnionego przez wykreślenie wpisu: LEK, tovarna farmacevtskih In kenicnih izdelkov, d.d., Ljubljana, Lublana, Słowenia i dokonanie wpisu: LEK, tovarna farmacevtskih In kemicnih izdelkov, d.d., Lublana, Słowenia.

78458 2010 01 13 A. Wprowadzono zmianę nazwy uprawnionego przez wykreślenie wpisu: LEK, tovarna farmacevtskih In kenicnih izdelkov, d.d., Lublana, Słowenia i dokonanie wpisu: LEK farmacevtskih družba d.d., Lublana, Słowenia.

78458 2010 01 13 A. Wprowadzono zmianę nazwy uprawnionego przez wykreślenie wpisu: LEK, tovarna farmacevtskih družba d.d., Lublana, Słowenia i dokonanie wpisu: LEK Pharmaceuticals d.d., Lublana, Słowenia.

78873 2010 01 05 A. Wprowadzono zmianę uprawnionego przez wykreślenie wpisu: Escada AG, Aschheim, Niemcy i dokonanie wpisu: Zadafo Verwaltungsgesellschaft mbH, Norderstedt, Niemcy.

78983 2010 01 13 A. Wprowadzono zmianę uprawnionego przez wykreślenie wpisu: TCHIBO GmbH, Hamburg, Niemcy i dokonanie wpisu: Tchibo Markenverwaltungs GmbH & Co. KG, Gallin, Niemcy.

80768 2010 01 08 D. Dokonano wpisu: W dniu 1 marca 2009 r. została udzielona licencja niewyłączna na czas ważności znaku to-

warowego AVANTI na używanie znaku na produktach lub w związku z produkcją, marketingiem, sprzedażą i dostawą towarów i usług na obszarze Polski spółce Avanti-Moda Spółka z Ograniczoną Odpowiedzialnością Spółka Komandytowa, Warszawa, Polska.

80769 2010 01 08 D. Dokonano wpisu: W dniu 1 marca 2009 r. została udzielona licencja niewyłączna na czas ważności znaku towarowego AVANTI na używanie znaku na produktach lub w związku z produkcją, marketingiem, sprzedażą i dostawą towarów i usług na obszarze Polski spółce Avanti-Moda Spółka z Ograniczoną Odpowiedzialnością Spółka Komandytowa, Warszawa, Polska.

81123 2010 01 18 A. Wprowadzono zmianę uprawnionego przez wykreślenie wpisu: S.C. Johnson Home Storage, Inc., Racine, Stany Zjednoczone Ameryki i dokonanie wpisu: S.C. Johnson & Son, Inc., Racine, Stany Zjednoczone Ameryki.

82633 2010 01 26 A. Wprowadzono zmianę nazwy uprawnionego przez wykreślenie wpisu: Przedsiębiorstwo Wielobranżowe „SMAK” Firma Rodzinna Pysz Spółka z ograniczoną odpowiedzialnością, Żory, Polska i dokonanie wpisu: „SMAK” SPÓŁKA Z OGRANICZONĄ ODPOWIEDZIALNOŚCIĄ, Żory, Polska 270615620.

82695 2010 01 12 A. Wprowadzono zmianę uprawnionego przez wykreślenie wpisu: Skarb Państwa reprezentowany przez Wojewodę Lubelskiego i dokonanie wpisu: „BIOMED” Wytwórnia Surowic i Szczepionek Sp. z o.o., Lublin, Polska 431249645.

82695 2010 01 12 D. Wykreślono wpis: Użytkowanie znaku towarowego ustanowiono na rzecz „Biomed” Wytwórnia Surowic i Szczepionek Spółka z o.o., Lublin, Polska.

82696 2010 01 12 A. Wprowadzono zmianę uprawnionego przez wykreślenie wpisu: Skarb Państwa reprezentowany przez Wojewodę Lubelskiego i dokonanie wpisu: „BIOMED” Wytwórnia Surowic i Szczepionek Sp. z o.o., Lublin, Polska 431249645.

82696 2010 01 12 D. Wykreślono wpis: Użytkowanie znaku towarowego ustanowiono na rzecz „Biomed” Wytwórnia Surowic i Szczepionek Spółka z o.o., Lublin, Polska.

83147 2010 01 20 A. Wprowadzono zmianę uprawnionego przez wykreślenie wpisu: POWERMATE CORPORATION, Aurora, Stany Zjednoczone Ameryki i dokonanie wpisu: PRAMAC INDUSTRIES, INC., Marietta, Stany Zjednoczone Ameryki.

83147 2010 01 20 A. Wprowadzono zmianę uprawnionego przez wykreślenie wpisu: PRAMAC INDUSTRIES, INC., Marietta, Stany Zjednoczone Ameryki i dokonanie wpisu: PRAMAC AMERICA LLC, Medley, Stany Zjednoczone Ameryki.

83613 2010 01 08 A. Wprowadzono zmianę siedziby uprawnionego przez wykreślenie wpisu: OMS Investmets, Inc., Santa Monica, Stany Zjednoczone Ameryki i dokonanie wpisu: OMS Investments, Inc., Los Angeles, Stany Zjednoczone Ameryki.

84621 2010 01 26 A. Wprowadzono zmianę nazwy uprawnionego przez wykreślenie wpisu: Samsung Corporation, Seoul, Republika Korei i dokonanie wpisu: Samsung C&T Corporation, Seoul, Republika Korei.

84799 2010 01 05 A. Wprowadzono zmianę uprawnionego przez wykreślenie wpisu: Maspex Wadowice Sp. z o.o., Wadowice, Polska i dokonanie wpisu: MW-GMW Spółka z ograniczoną odpowiedzialnością Spółka komandytowa, Wadowice, Polska 357233331.

85401 2010 01 12 D. Wykreślono wpis: Na podstawie tytułu wykonawczego: Wyrok (zaoczny) Sądu Okręgowego we Wrocławiu z dnia 01 października 2003 r., sygn. Akt XIC 530/03 zaopatrzonej w klauzulę wykonalności z dnia 03 marca 2004 r. Komornik Sądowy przy Sądzie Rejonowym dla Wrocławia Krzyków dokonał zajęcia prawa ochronnego na znak towarowy R-85401 na rzecz wierzyciela: Skarb Państwa – Minister Skarbu Państwa Delegatura we Wrocławiu.

85822 2010 01 22 A. Wprowadzono zmianę uprawnionego przez wykreślenie wpisu: PRZEDSIĘBIORSTWO PRODUKCYJNO-

-HANDLOWE „WITRO-CHEM” M.RESZKA, M.WŁODARCZAK SPÓŁKA JAWNA, Skórzewo, Polska i dokonanie wpisu: WITROCHEM Sp. z o.o., Skórzewo, Polska.

86194 2010 01 19 A. Wprowadzono zmianę siedziby uprawnionego przez wykreślenie wpisu: Faborga S.A., Genewa, Szwajcaria i dokonanie wpisu: Faborga S.A., Le Grand-Saconnex, Szwajcaria.

86194 2010 01 19 A. Wprowadzono zmianę siedziby uprawnionego przez wykreślenie wpisu: Faborga S.A., Le Grand-Saconnex, Szwajcaria i dokonanie wpisu: Faborga S.A., Fribourg, Szwajcaria.

86194 2010 01 19 A. Wprowadzono zmianę uprawnionego przez wykreślenie wpisu: Faborga S.A., Fribourg, Szwajcaria i dokonanie wpisu: Helamin Holding SA, Fribourg, Szwajcaria.

86242 2010 01 19 A. Wprowadzono zmianę uprawnionego przez wykreślenie wpisu: Zakład Projektowania i Urządzania Zieleni Oraz Prac Geologicznych „DENDRO GEO SERVICE” s.c. Piotr Rzepecki, Anna Barbara Rzepecka, Stanisław Styczyński, Alina Styczyńska, Łódź, Polska 471468066 i dokonanie wpisu: Zakład Projektowania i Urządzania Zieleni Oraz Prac Geologicznych DENDRO GEO SERVICE Spółka Cywilna Stanisław Styczyński, Alina Styczyńska, Łódź, Polska.

87083 2010 01 26 A. Wprowadzono zmianę nazwy uprawnionego przez wykreślenie wpisu: Kamis-Przyprawy Spółka Akcyjna, Stefanowo, Polska i dokonanie wpisu: KAMIS Spółka Akcyjna, Stefanowo, Polska.

87685 2010 01 07 A. Wprowadzono zmianę uprawnionego przez wykreślenie wpisu: Maspex Wadowice Sp. z o.o., Wadowice, Polska i dokonanie wpisu: MW-GMW Spółka z ograniczoną odpowiedzialnością Spółka komandytowa, Wadowice, Polska 357233331.

87949 2010 01 07 A. Wprowadzono zmianę nazwy uprawnionego przez wykreślenie wpisu: „ZAKŁADY TWORZYW I FARB W ŻŁOTYM STOKU SPÓŁKA Z OGRANICZONĄ ODPOWIEDZIALNOŚCIĄ”, Żłoty Stok, Polska i dokonanie wpisu: ŻŁOTY STOK FARBY SPÓŁKA Z OGRANICZONĄ ODPOWIEDZIALNOŚCIĄ, Żłoty Stok, Polska 890709002.

88285 2010 01 07 A. Wprowadzono zmianę nazwy uprawnionego przez wykreślenie wpisu: „ZAKŁADY TWORZYW I FARB W ŻŁOTYM STOKU SPÓŁKA Z OGRANICZONĄ ODPOWIEDZIALNOŚCIĄ”, Żłoty Stok, Polska i dokonanie wpisu: ŻŁOTY STOK FARBY SPÓŁKA Z OGRANICZONĄ ODPOWIEDZIALNOŚCIĄ, Żłoty Stok, Polska 890709002.

88286 2010 01 07 A. Wprowadzono zmianę nazwy uprawnionego przez wykreślenie wpisu: „ZAKŁADY TWORZYW I FARB W ŻŁOTYM STOKU SPÓŁKA Z OGRANICZONĄ ODPOWIEDZIALNOŚCIĄ”, Żłoty Stok, Polska i dokonanie wpisu: ŻŁOTY STOK FARBY Sp. z o.o., Żłoty Stok, Polska 890709002.

88287 2010 01 07 A. Wprowadzono zmianę nazwy uprawnionego przez wykreślenie wpisu: „ZAKŁADY TWORZYW I FARB W ŻŁOTYM STOKU SPÓŁKA Z OGRANICZONĄ ODPOWIEDZIALNOŚCIĄ”, Żłoty Stok, Polska i dokonanie wpisu: ŻŁOTY STOK FARBY SPÓŁKA Z OGRANICZONĄ ODPOWIEDZIALNOŚCIĄ, Żłoty Stok, Polska 890709002.

88469 2010 01 20 A. Wprowadzono zmianę uprawnionego przez wykreślenie wpisu: UNITED ARTISTS CORPORATION (Delaware Corporation), Los Angeles, Stany Zjednoczone Ameryki i dokonanie wpisu: Metro-Goldwyn-Mayer Studios Inc., Los Angeles, Stany Zjednoczone Ameryki.

88720 2010 01 12 A. Wprowadzono zmianę uprawnionego przez wykreślenie wpisu: Jeronimo Martins Dystrybucja S.A., Kostrzyn, Polska i dokonanie wpisu: Optimum Mark Sp. z o.o., Warszawa, Polska 015837798.

89144 2010 01 13 A. Wprowadzono zmianę uprawnionego przez wykreślenie wpisu: LAKMA S.A. Przedsiębiorstwo Produkcyjno Wdrożeniowe, Cieszyn, Polska i dokonanie wpisu: LAKMA SAT Sp. z o.o., Cieszyn, Polska.

90871 2010 01 08 D. Dokonano wpisu: Na mocy umowy z dnia 1 lipca 2009 r. udzielono wyłącznej licencji, na czas określony do 1 lipca 2010 r. na używanie znaku towarowego w związku z wytwarzaniem, promocją, marketingiem i sprzedażą produktu na terenie Polski przez spółkę Sumi-Agro Poland Sp. z o.o., Warszawa, Polska.

92372 2010 01 07 A. Wprowadzono zmianę nazwy uprawnionego przez wykreślenie wpisu: „ZAKŁADY TWORZYW I FARB W ŻŁOTYM STOKU SPÓŁKA Z OGRANICZONĄ ODPOWIEDZIALNOŚCIĄ”, Żłoty Stok, Polska i dokonanie wpisu: ŻŁOTY STOK FARBY SPÓŁKA Z OGRANICZONĄ ODPOWIEDZIALNOŚCIĄ, Żłoty Stok, Polska 890709002.

92687 2010 01 22 A. Wprowadzono zmianę uprawnionego przez wykreślenie wpisu: ELMILK Spółka z o.o., Szczecinek, Polska i dokonanie wpisu: Zakłady Przemysłu Tłuszczowego Spółka z o.o., Szczecinek, Polska.

92820 2010 01 13 A. Wprowadzono zmianę uprawnionego przez wykreślenie wpisu: Kraft Foods Schweiz Holding AG, Zurich, Szwajcaria i dokonanie wpisu: Kraft Foods Schweiz Holding GmbH, Glattpark, Szwajcaria.

92820 2010 01 13 A. Wprowadzono zmianę uprawnionego przez wykreślenie wpisu: Kraft Foods Schweiz Holding GmbH, Glattpark, Szwajcaria i dokonanie wpisu: Kraft Foods Deutschland Holding GmbH, Bremen, Niemcy.

94550 2009 01 26 A. Wprowadzono zmianę uprawnionego przez wykreślenie wpisu: Przedsiębiorstwo Produkcji Handlu i Usług „DIPOL” Spółka z o.o., Kryniczno, Polska i dokonanie wpisu: VARIANT SPÓŁKA AKCYJNA, Kraków, Polska 350757002.

94686 2010 01 18 A. Wprowadzono zmianę siedziby uprawnionego przez wykreślenie wpisu: Royal Unibrew Polska Sp. z o.o., Kraków, Polska i dokonanie wpisu: Royal Unibrew Polska Sp. z o.o., Warszawa, Polska.

94686 2010 01 18 A. Wprowadzono zmianę uprawnionego przez wykreślenie wpisu: Royal Unibrew Polska Sp. z o.o., Warszawa, Polska i dokonanie wpisu: VAN PUR SA, Warszawa, Polska.

96045 2010 01 12 A. Wprowadzono zmianę uprawnionego przez wykreślenie wpisu: Skarb Państwa reprezentowany przez Wojewodę Lubelskiego i dokonanie wpisu: „BIOMED” Wytwórnia Surowic i Szczepionek Sp. z o.o., Lublin, Polska 431249645.

96045 2010 01 12 D. Wykreślono wpis: Użytkowanie znaku towarowego ustanowiono na rzecz „Biomed” Wytwórnia Surowic i Szczepionek Spółka z o.o., Lublin, Polska.

96046 2010 01 12 A. Wprowadzono zmianę uprawnionego przez wykreślenie wpisu: Skarb Państwa reprezentowany przez Wojewodę Lubelskiego i dokonanie wpisu: „BIOMED” Wytwórnia Surowic i Szczepionek Sp. z o.o., Lublin, Polska 431249645.

96046 2010 01 12 D. Wykreślono wpis: Użytkowanie znaku towarowego ustanowiono na rzecz „Biomed” Wytwórnia Surowic i Szczepionek Spółka z o.o., Lublin, Polska.

96090 2010 01 13 A. Wprowadzono zmianę siedziby uprawnionego przez wykreślenie wpisu: Kraft Foods Schweiz Holding AG, Zurich, Szwajcaria i dokonanie wpisu: Kraft Foods Schweiz Holding GmbH, Glattpark, Szwajcaria

96090 2010 01 13 A. Wprowadzono zmianę uprawnionego przez wykreślenie wpisu: Kraft Foods Schweiz Holding GmbH, Glattpark, Szwajcaria i dokonanie wpisu: Kraft Foods Deutschland Holding GmbH, Bremen, Szwajcaria i dokonanie wpisu:

96148 2010 01 05 A. Wprowadzono zmianę siedziby uprawnionego przez wykreślenie wpisu: BIO-GEN Przedsiębiorstwo

Wdrożeń i Zastosowań Biotechnologii i Inżynierii Genetycznej Spółka z o.o., Opole, Polska i dokonanie wpisu: BIO-GEN Przedsiębiorstwo Wdrożeń i Zastosowań Biotechnologii i Inżynierii Genetycznej Spółka z o.o., Namysłów, Polska 004509580.

96697 2010 01 12 A. Wprowadzono zmianę uprawnionego przez wykreślenie wpisu: Skarb Państwa reprezentowany przez Wojewodę Lubelskiego i dokonanie wpisu: „BIOMED” Wytwórnia Surowic i Szczepionek Sp. z o.o., Lublin, Polska 431249645.

96697 2010 01 12 D. Wykreślono wpis: Użytkowanie znaku towarowego ustanowiono na rzecz „Biomed” Wytwórnia Surowic i Szczepionek Spółka z o.o., Lublin, Polska.

98127 2010 01 07 A. Wprowadzono zmianę uprawnionego przez wykreślenie wpisu: Maspex Wadowice Sp. z o.o., Wadowice, Polska i dokonanie wpisu: MW-GMW Spółka z ograniczoną odpowiedzialnością Spółka komandytowa, Wadowice, Polska 357233331.

98300 2010 01 18 A. Wprowadzono zmianę uprawnionego przez wykreślenie wpisu: United Artists Corporation (Delaware Corporation), Los Angeles, Stany Zjednoczone Ameryki i dokonanie wpisu: Metro-Goldwyn-Mayer Studios Inc., Los Angeles, Stany Zjednoczone Ameryki.

98368 2010 01 05 A. Wprowadzono zmianę uprawnionego przez wykreślenie wpisu: MITSUI CHEMICALS, INC., Tokio, Japonia i dokonanie wpisu: Mitsui Chemicals Agro, Inc., Tokio, Japonia.

98568 2010 01 18 A. Wprowadzono zmianę siedziby uprawnionego przez wykreślenie wpisu: Royal Unibrew Polska Sp. z o.o., Kraków, Polska i dokonanie wpisu: Royal Unibrew Polska Sp. z o.o., Warszawa, Polska.

98568 2010 01 18 A. Wprowadzono zmianę uprawnionego przez wykreślenie wpisu: Royal Unibrew Polska Sp. z o.o., Warszawa, Polska i dokonanie wpisu: VAN PUR SA, Warszawa, Polska.

99722 2010 01 05 D. Dokonano wpisu: W dniu 14 listopada 2007 r. zawarto umowę licencyjną, na podstawie której firma BLOOMBERG FINANCE L.P. (Licencjodawca) udzieliła licencji pełnej, niewyłącznej i nieprzenoszalnej, z prawem udzielania sublicencji na używanie znaku towarowego przez firmę BLOOMBERG L.P. (Licencjodawca). Niniejsza umowa została zawarta na czas nieokreślony.

99723 2010 01 05 D. Dokonano wpisu: W dniu 14 listopada 2007 r. zawarto umowę licencyjną, na podstawie której firma BLOOMBERG FINANCE L.P. (Licencjodawca) udzieliła licencji pełnej, niewyłącznej i nieprzenoszalnej, z prawem udzielania sublicencji na używanie znaku towarowego przez firmę BLOOMBERG L.P. (Licencjodawca). Niniejsza umowa została zawarta na czas nieokreślony.

99724 2010 01 05 D. Dokonano wpisu: W dniu 14 listopada 2007 r. zawarto umowę licencyjną, na podstawie której firma BLOOMBERG FINANCE L.P. (Licencjodawca) udzieliła licencji pełnej, niewyłącznej i nieprzenoszalnej, z prawem udzielania sublicencji na używanie znaku towarowego przez firmę BLOOMBERG L.P. (Licencjodawca). Niniejsza umowa została zawarta na czas nieokreślony.

100786 2010 01 18 A. Wprowadzono zmianę uprawnionego przez wykreślenie wpisu: Europapier Aktiengesellschaft, Wiedeń, Austria i dokonanie wpisu: Europapier International GmbH, Wiedeń, Austria.

100905 2010 01 05 A. Wprowadzono zmianę siedziby uprawnionego przez wykreślenie wpisu: BIO-GEN Przedsiębiorstwo Wdrożeń i Zastosowań Biotechnologii i Inżynierii Genetycznej Spółka z o.o., Opole, Polska i dokonanie wpisu: BIO-GEN Przedsiębiorstwo Wdrożeń i Zastosowań Biotechnologii i Inżynierii Genetycznej Spółka z o.o., Namysłów, Polska 004509580.

101219 2010 01 05 D. Dokonano wpisu: W dniu 14 listopada 2007 r. zawarto umowę licencyjną, na podstawie której firma

BLOOMBERG FINANCE L.P. (Licencjodawca) udzieliła licencji pełnej, niewyłącznej i nieprzenoszalnej, z prawem udzielania sublicencji na używanie znaku towarowego przez firmę BLOOMBERG L.P. (Licencjobiorca). Niniejsza umowa została zawarta na czas nieokreślony.

101222 2010 01 26 D. Dokonano wpisu: W dniu 14 listopada 2007 r. zawarto umowę licencyjną, na podstawie której firma BLOOMBERG FINANCE L.P. (Licencjodawca) udzieliła licencji pełnej, niewyłącznej i nieprzenoszalnej, z prawem udzielania sublicencji na używanie znaku towarowego przez firmę BLOOMBERG L.P. (Licencjobiorca). Niniejsza umowa została zawarta na czas nieokreślony.

101411 2010 01 06 A. Wprowadzono zmianę uprawnionego przez wykreślenie wpisu: Strickwarenfabrik Baur GmbH, Metzingen, Niemcy i dokonanie wpisu: S.C. Tricofin s.r.l., Calafat, Rumunia.

101497 2010 01 13 A. Wprowadzono zmianę uprawnionego przez wykreślenie wpisu: Zakłady Przemysłu Tłuszczowego w Warszawie S.A., Warszawa, Polska i dokonanie wpisu: ZAKŁADY TŁUSZCZOWE „KRUSZWICA” SPÓŁKA AKCYJNA, Kruszwica, Polska.

102121 2010 01 07 A. Wprowadzono zmianę uprawnionego przez wykreślenie wpisu: Maspex Wadowice Sp. z o.o., Wadowice, Polska i dokonanie wpisu: MW-GMW Spółka z ograniczoną odpowiedzialnością Spółka komandytowa, Wadowice, Polska 357233331.

103165 2010 01 18 A. Wprowadzono zmianę nazwy uprawnionego przez wykreślenie wpisu: CENTRA S.A., Poznań, Polska i dokonanie wpisu: Exide Technologies Spółka Akcyjna, Poznań, Polska.

103817 2010 01 19 A. Wprowadzono zmianę uprawnionego przez wykreślenie wpisu: Politechnika Szczecińska, Szczecin, Polska i dokonanie wpisu: Zachodniopomorski Uniwersytet Technologiczny w Szczecinie, Szczecin, Polska 320588161.

103818 2010 01 19 A. Wprowadzono zmianę uprawnionego przez wykreślenie wpisu: Politechnika Szczecińska, Szczecin, Polska i dokonanie wpisu: Zachodniopomorski Uniwersytet Technologiczny w Szczecinie, Szczecin, Polska 320588161.

104503 2010 01 18 A. Wprowadzono zmianę siedziby uprawnionego przez wykreślenie wpisu: Royal Unibrew Polska Sp. z o.o., Kraków, Polska i dokonanie wpisu: Royal Unibrew Polska Sp. z o.o., Warszawa, Polska.

104503 2010 01 18 A. Wprowadzono zmianę uprawnionego przez wykreślenie wpisu: Royal Unibrew Polska Sp. z o.o., Warszawa, Polska i dokonanie wpisu: VAN PUR SA, Warszawa, Polska.

105678 2010 01 18 A. Wprowadzono zmianę nazwy i siedziby uprawnionego przez wykreślenie wpisu: BioMar A/S, Brande, Dania i dokonanie wpisu: BIOMAR GROUP A/S, Arhus C., Dania.

105722 2010 01 06 A. Wprowadzono zmianę uprawnionego przez wykreślenie wpisu: J.P. Sauer & Sohn GmbH geogr.. 1751, Eckernförde, Niemcy i dokonanie wpisu: Blaser Finanzholding GmbH, Isny, Niemcy.

106284 2010 01 28 A. Wprowadzono zmianę uprawnionego przez wykreślenie wpisu: EL-GRAN Sp. z o.o., Chojnice, Polska i dokonanie wpisu: „EL-GRAN” Sp. z o.o. w likwidacji, Chojnice, Polska.

106533 2010 01 27 D. Dokonano wpisu: Na mocy umowy z dnia 01 marca 2009 r. ITI Corporation Sp. z o.o. udzieliła pełnej i niewyłącznej licencji na używanie znaku towarowego R-106533 na rzecz Klub Piłkarski Legia Warszawa Sportowa S.A., na czas nieokreślony.

106637 2010 01 18 A. Wprowadzono zmianę uprawnionego przez wykreślenie wpisu: Coors European Properties GmbH, Schaffhausen, Szwajcaria i dokonanie wpisu: Coors Brewing Company, Denver, Stany Zjednoczone Ameryki.

110361 2010 01 18 A. Wprowadzono zmianę uprawnionego przez wykreślenie wpisu: United Artists Corporation, Los Angeles,

Stany Zjednoczone Ameryki i dokonanie wpisu: Metro-Goldwyn-Mayer Studios Inc., Los Angeles, Stany Zjednoczone Ameryki.

110466 2010 01 18 A. Wprowadzono zmianę uprawnionego przez wykreślenie wpisu: ELMILK Spółka z o.o., Szczecinek, Polska i dokonanie wpisu: Zakłady Przemysłu Tłuszczowego Sp. z o.o., Szczecinek, Polska.

110578 2010 01 13 A. Wprowadzono zmianę uprawnionego przez wykreślenie wpisu: Zakłady Przemysłu Tłuszczowego w Warszawie S.A., Warszawa, Polska i dokonanie wpisu: ZAKŁADY TŁUSZCZOWE „KRUSZWICA” SPÓŁKA AKCYJNA, Kruszwica, Polska.

110987 2010 01 22 A. Wprowadzono zmianę nazwy uprawnionego przez wykreślenie wpisu: ELEKTROSKANDIA S.A., Poznań, Polska 630164320 i dokonanie wpisu: ELEKTROSKANDIA POLSKA S.A., Poznań, Polska 630164320.

111697 2010 01 19 A. Wprowadzono zmianę uprawnionego przez wykreślenie wpisu: „AVANTI” – Marczyk spółka cywilna Alina Krystyna Marczyk, Andrzej Kamil Marczyk, Piotr Kamil Marczyk, Łódź, Polska 100129452 i dokonanie wpisu: „AVANTI” – MARCZYK SPÓŁKA JAWNA, Łódź, Polska 100129452.

112238 2010 01 12 A. Wprowadzono zmianę uprawnionego przez wykreślenie wpisu: TRUST Spółka z o.o., Opole, Polska i dokonanie wpisu: Stanisław Tomasz, Opole, Polska.

112305 2010 01 20 A. Wprowadzono zmianę uprawnionego przez wykreślenie wpisu: The Lorenz Bahlsen Snack-World AG (Switzerland), Winterthur, Szwajcaria i dokonanie wpisu: Lajkonik Holding (Switzerland) AG, Frauenfeld, Szwajcaria.

113993 2010 01 08 A. Wprowadzono zmianę siedziby uprawnionego przez wykreślenie wpisu: Gruner + Jahr AG & Co KG, Itzehoe, Niemcy i dokonanie wpisu: Gruner + Jahr AG & Co. KG, Hamburg, Niemcy.

114942 2010 01 15 A. Wprowadzono zmianę uprawnionego przez wykreślenie wpisu: „DEGA” Zakład Pracy Chronionej Spółka z ograniczoną odpowiedzialnością, Karnieszewice, Polska i dokonanie wpisu: DEGA Zakład Pracy Chronionej S.A., Karnieszewice, Polska.

114970 2010 01 05 D. Dokonano wpisu: W dniu 14 listopada 2007 r. zawarto umowę licencyjną, na podstawie której firma BLOOMBERG FINANCE L.P. (Licencjodawca) udzieliła licencji pełnej, niewyłącznej i nieprzenoszalnej, z prawem udzielania sublicencji na używanie znaku towarowego przez firmę BLOOMBERG L.P. (Licencjobiorca). Niniejsza umowa została zawarta na czas nieokreślony.

115396 2010 01 13 A. Wprowadzono zmianę uprawnionego przez wykreślenie wpisu: Domus Ducting Polska Sp. z o.o., Poznań, Polska i dokonanie wpisu: Polypipe Ventilation Limited, Saffron Walden, Wielka Brytania.

115821 2010 01 20 A. Wprowadzono zmianę uprawnionego przez wykreślenie wpisu: Coors European Properties GmbH, Schaffhausen, Szwajcaria i dokonanie wpisu: Coors Brewing Company, Denver, Stany Zjednoczone Ameryki.

117467 2010 01 15 A. Wprowadzono zmianę uprawnionego przez wykreślenie wpisu: CENTRUM DYSTRYBUCJI CHABER SPÓŁKA Z OGRANICZONĄ ODPOWIEDZIALNOŚCIĄ, Warszawa, Polska i dokonanie wpisu: CHABER S.A., Warszawa, Polska.

117782 2010 01 18 A. Wprowadzono zmianę uprawnionego przez wykreślenie wpisu: Coors European Properties GmbH, Schaffhausen, Szwajcaria i dokonanie wpisu: Coors Brewing Company, Denver, Stany Zjednoczone Ameryki.

119326 2010 01 20 A. Wprowadzono zmianę nazwy uprawnionego przez wykreślenie wpisu: Ziff-Davis Publishing Company (Delaware Corporation), Nowy Jork, Stany Zjednoczone Ameryki i dokonanie wpisu: Ziff-Davis Inc. (Delaware Corporation), Nowy Jork, Stany Zjednoczone Ameryki.

119326 2010 01 20 A. Wprowadzono zmianę nazwy uprawnionego przez wykreślenie wpisu: Ziff-Davis Inc. (Delaware Corporation), Nowy Jork, Stany Zjednoczone Ameryki i dokonanie wpisu: ZD Inc. (Delaware Corporation), Nowy Jork, Stany Zjednoczone Ameryki.

119326 2010 01 20 A. Wprowadzono zmianę uprawnionego przez wykreślenie wpisu: ZD Inc. (Delaware Corporation), Nowy Jork, Stany Zjednoczone Ameryki i dokonanie wpisu: CNET Networks, Inc. (Delaware Corporation), Wilmington, Stany Zjednoczone Ameryki.

119326 2010 01 20 A. Wprowadzono zmianę nazwy uprawnionego przez wykreślenie wpisu: CNET Networks, Inc. (Delaware Corporation), Nowy Jork, Stany Zjednoczone Ameryki i dokonanie wpisu: CBS Interactive Inc. (Delaware Corporation), Nowy Jork, Stany Zjednoczone Ameryki.

120665 2010 01 18 A. Wprowadzono zmianę siedziby uprawnionego przez wykreślenie wpisu: Royal Unibrew Polska Sp. z o.o., Kraków, Polska i dokonanie wpisu: Royal Unibrew Polska Sp. z o.o., Warszawa, Polska.

120665 2010 01 18 A. Wprowadzono zmianę uprawnionego przez wykreślenie wpisu: Royal Unibrew Polska Sp. z o.o., Warszawa, Polska i dokonanie wpisu: VAN PUR SA, Warszawa, Polska.

122222 20100122 D. Wykreślono wpis: W dniu 22 marca 2008 r. na podstawie postanowienia Sądu Rejonowego we Wrocławiu Wydział VII Gospodarczy – Rejestru Zastawów (sygn. Akt WR.VII. NsRejZa.1181/08/165) wpisano do Rejestru Zastawów zastaw rejestrowy na prawie ochronnym R-122222 w celu zabezpieczenia wierzytelności przysługujących Bankowie Gospodarstwa Krajowego Oddział w Opolu, Opole wobec spółki Urzędowski Sp. z o.o., z siedzibą w Ziębicach.

123353 2010 01 13 A. Wprowadzono zmianę uprawnionego przez wykreślenie wpisu: MERCK & CO. Inc., (a New Jersey Corporation), Whitehouse Station, Stany Zjednoczone Ameryki i dokonanie wpisu: Iroko Cardio, LLC, Philadelphia, Stany Zjednoczone Ameryki.

123482 2010 01 25 A. Wprowadzono zmianę nazwy uprawnionego przez wykreślenie wpisu: Lubuska Wytwórnia Wódek Gatunkowych POLMOS w Zielonej Górze Spółka Akcyjna, i dokonanie wpisu: V&S Luksusowa Zielona Góra S.A., Zielona Góra, Polska.

123649 2010 01 07 A. Wprowadzono zmianę uprawnionego przez wykreślenie wpisu: Maspex Wadowice Sp. z o.o., Wadowice, Polska i dokonanie wpisu: MW-GMW Spółka z ograniczoną odpowiedzialnością Spółka komandytowa, Wadowice, Polska 357233331.

123822 2010 01 22 A. Wprowadzono zmianę uprawnionego przez wykreślenie wpisu: Wytwórnia Pasz „WIPASZ” Sp. z o.o., Wadąg, Polska i dokonanie wpisu: WIPASZ S.A., Wadąg, Polska.

123901 2010 01 25 A. Wprowadzono zmianę uprawnionego przez wykreślenie wpisu: DRAMERS Spółka z o.o., Poznań, Polska i dokonanie wpisu: DRAMERS Spółka S.A., Poznań, Polska.

124170 2010 01 26 A. Wprowadzono zmianę uprawnionego przez wykreślenie wpisu: Wytwórnia Lodów „WSG” Sp. J. Wytyk Paweł, Stachowiak Jerzy Antoni, Grygier Stanisław, Kościan, Polska i dokonanie wpisu: „WYTWÓRNIĄ LODÓW WSG” SPÓŁKA Z OGRANICZONĄ ODPOWIEDZIALNOŚCIĄ, Kościan, Polska 411522921.

124680 2010 01 12 D. Dokonano wpisu: Naczelnik Drugiego Urzędu Skarbowego w Szczecinie dokonał zajęcia prawa ochronnego na znak towarowy R-124680, zgodnie z zawiadomieniem o zajęciu Nr EG/721 6/BH/2008 Cz. Nr 589454, z dnia 09.01.2008 r. nadesłanym do Urzędu Patentowego w dniu 15.01.2008 r.

125593 2010 01 12 A. Wprowadzono zmianę uprawnionego przez wykreślenie wpisu: Skarb Państwa reprezentowany przez Wojewodę Lubelskiego i dokonanie wpisu: „BIOMED” Wytwórnia Surowic i Szczepionek Sp. z o.o., Lublin, Polska 431249645.

125593 2010 01 12 D. Wykreślono wpis: Użytkowanie znaku towarowego ustanowiono na rzecz „Biomed” Wytwórnia Surowic i Szczepionek Spółka z o.o., Lublin, Polska.

125778 2010 01 12 D. Dokonano wpisu: Naczelnik Drugiego Urzędu Skarbowego w Szczecinie dokonał zajęcia prawa ochronnego na znak towarowy R-125778, zgodnie z zawiadomieniem o zajęciu Nr EG/721 6/BH/2008 Cz. Nr 589454, z dnia 09.01.2008 r. nadesłanym do Urzędu Patentowego w dniu 15.01.2008 r.

126242 2010 01 08 A. Wprowadzono zmianę uprawnionego przez wykreślenie wpisu: PASCAL Spółka z o.o., Bielsko Biała, Polska i dokonanie wpisu: PASCAL S.A., Bielsko Biała, Polska.

126242 2010 01 08 A. Wprowadzono zmianę uprawnionego przez wykreślenie wpisu: PASCAL S.A., Bielsko Biała, Polska i dokonanie wpisu: OPTIMUS PASCAL S.A., Bielsko Biała, Polska.

126242 2010 01 08 A. Wprowadzono zmianę nazwy uprawnionego przez wykreślenie wpisu: OPTIMUS PASCAL S.A., Bielsko Biała, Polska i dokonanie wpisu: Onet.pl S.A., Bielsko Biała, Polska.

126242 2010 01 08 A. Wprowadzono zmianę uprawnionego przez wykreślenie wpisu: Onet.pl S.A., Bielsko Biała, Polska i dokonanie wpisu: „Wydawnictwo Pascal” Sp. z o.o., Bielsko-Biała, Polska.

126763 2010 01 13 A. Wprowadzono zmianę uprawnionego przez wykreślenie wpisu: PRZEDSIĘBIORSTWO HANDLOWO-USŁUGOWE „AMBIT” S.C. JAN I MARIA ZIELONKOWSCY, Gdańsk, Polska 220151600 i dokonanie wpisu: Przedsiębiorstwo Handlowo-Usługowe „AMBIT” Jan Zielonkowski i Wspólnicy Sp. J., Gdańsk, Polska.

126763 2010 01 13 A. Wprowadzono zmianę uprawnionego przez wykreślenie wpisu: Przedsiębiorstwo Handlowo-Usługowe „AMBIT” Jan Zielonkowski i Wspólnicy Sp. J., Gdańsk, Polska i dokonanie wpisu: AMBIT Jan Zielonkowski i Wspólnicy Sp. J., Gdańsk, Polska.

127822 2010 01 28 A. Wprowadzono zmianę nazwy uprawnionego przez wykreślenie wpisu: OPTIMUS-Inter Commerce Spółka Akcyjna, Nowy Sącz, Polska 490477633 i dokonanie wpisu: NOVITUS S.A., Nowy Sącz, Polska 490477633.

127905 2010 01 13 A. Wprowadzono zmianę uprawnionego przez wykreślenie wpisu: Zakłady Przemysłu Tłuszczowego w Warszawie S.A., Warszawa, Polska i dokonanie wpisu: ZAKŁADY TŁUSZCZOWE „KRUSZWICA” SPÓŁKA AKCYJNA, Kruszwica, Polska.

128097 2010 01 12 A. Wprowadzono zmianę uprawnionego przez wykreślenie wpisu: INTERMAX Sp. z o.o., Poznań, Polska i dokonanie wpisu: INTERMAX POLSKA SPÓŁKA Z OGRANICZONĄ ODPOWIEDZIALNOŚCIĄ SPÓŁKA KOMANDYTOWA, Poznań, Polska.

128521 2010 01 28 A. Wprowadzono zmianę nazwy uprawnionego przez wykreślenie wpisu: Samsung Corporation, Seul, Republika Korei i dokonanie wpisu: Samsung C&T Corporation, Seul, Republika Korei.

128824 2010 01 28 A. Wprowadzono zmianę uprawnionego przez wykreślenie wpisu: Societa Cosmetici S.p.A., Torino, Włochy i dokonanie wpisu: High Sky Italia S.p.A., Turyn, Włochy.

128824 2010 01 28 A. Wprowadzono zmianę nazwy uprawnionego przez wykreślenie wpisu: High Sky Italia S.p.A., Turyn, Włochy i dokonanie wpisu: Societa’ Cosmetici S.p.A., Turyn, Włochy.

128846 2010 01 26 A. Wprowadzono zmianę uprawnionego przez wykreślenie wpisu: „SOKOŁÓW-POZMEAT” Sp. z o.o., Robakowo, Polska 300419267 i dokonanie wpisu: MARKA „SOKOŁÓW – SERVICE” Spółka z ograniczoną odpowiedzialnością, Sokółów Podlaski, Polska 141770674.

128980 2010 01 08 A. Wprowadzono zmianę uprawnionego przez wykreślenie wpisu: M-real Oyj, Espoo, Finlandia i dokonanie wpisu: Sappi Europe S.A., Bruksela, Belgia.

130906 2010 01 18 A. Wprowadzono zmianę uprawnionego przez wykreślenie wpisu: BIURO MAKLERSKIE REFLEX W. OZIMSKI – SPÓŁKA KOMANDYTOWA, Łódź, Polska i dokonanie wpisu: BM REFLEX SP. Z O.O. I WSPÓLNICY – SPÓŁKA KOMANDYTOWA, Łódź, Polska.

131116 2010 01 05 D. Dokonano wpisu: W dniu 14 listopada 2007 r. zawarto umowę licencyjną, na podstawie której firma BLOOMBERG FINANCE L.P. (Licencjodawca) udzieliła licencji pełnej, niewyłącznej i nieprzenoszalnej, z prawem udzielania sublicencji na używanie znaku towarowego przez firmę BLOOMBERG L.P. (Licencjobiorca). Niniejsza umowa została zawarta na czas nieokreślony.

131154 2010 01 06 A. Wprowadzono zmianę uprawnionego przez wykreślenie wpisu: Myszką Jarosław, Ciołek Roman, Kmiec Józef PLASTBUD S.C. J.Myszka i S-ka, Pustków, Polska i dokonanie wpisu: „Plastbud” Jarosław Myszką i Spółka Sp.jawna, Pustków, Polska.

131154 2010 01 06 A. Wprowadzono zmianę uprawnionego przez wykreślenie wpisu: „Plastbud” Jarosław Myszką i Spółka Sp.jawna, Pustków, Polska i dokonanie wpisu: „Plastbud” Sp.z o.o., Pustków, Polska.

131964 2010 01 26 A. Wprowadzono zmianę uprawnionego przez wykreślenie wpisu: Dipol Sp. z o.o., Kryniczno, Polska i dokonanie wpisu: VARIANT SPÓŁKA AKCYJNA, Kraków, Polska 350757002.

131983 2010 01 21 A. Wprowadzono zmianę uprawnionego przez wykreślenie wpisu: Przedsiębiorstwo Produkcyjno Wdrożeniowe ARAJ Spółka z o.o., Wrocław, Polska i dokonanie wpisu: Tomasz Resler, Wrocław, Polska Jacek Szostkowski, Wrocław, Polska.

132552 2010 01 22 A. Wprowadzono zmianę uprawnionego przez wykreślenie wpisu: Państwowe Przedsiębiorstwo Użyteczności Publicznej POCZTA POLSKA, Warszawa, Polska i dokonanie wpisu: POCZTA POLSKA SPÓŁKA AKCYJNA, Warszawa, Polska.

134374 2010 01 07 A. Wprowadzono zmianę adresu uprawnionego przez wykreślenie wpisu: WARBUD S.A., 02-117 Warszawa ul. Raclawicka 146, Polska i dokonanie wpisu: WARBUD S.A., Warszawa, Polska.

134581 2010 01 14 A. Wprowadzono zmianę siedziby uprawnionego przez wykreślenie wpisu: Mańczak Artur Firma Handlowa SARIUS, 81-198 Rewa ul. Bukowy Las 2, Polska i dokonanie wpisu: Mańczak Artur Firma Handlowa SARIUS, Gdynia, Polska 190218148.

135467 2010 01 26 D. Dokonano wpisu: W dniu 14 listopada 2007 r. zawarto umowę licencyjną, na podstawie której firma BLOOMBERG FINANCE L.P. (Licencjodawca) udzieliła licencji pełnej, niewyłącznej i nieprzenoszalnej, z prawem udzielania sublicencji na używanie znaku towarowego przez firmę BLOOMBERG L.P. (Licencjobiorca). Niniejsza umowa została zawarta na czas nieokreślony.

136151 2010 01 14 A. Wprowadzono zmianę adresu uprawnionego przez wykreślenie wpisu: HOUSE Sp. z o.o., 65-001 Zielona Góra ul. Chemiczna 3, Polska i dokonanie wpisu: HOUSE Sp. z o.o., Zielona Góra, Polska 970630359.

136253 2009 07 26 A. Wprowadzono zmianę siedziby uprawnionego przez wykreślenie wpisu: Baxi PLC, Sceptre Way, Bamber Bridge Preston PR5 6AW, Wielka Brytania i dokonanie wpisu: Baxi PLC, Derby, Wielka Brytania.

136253 2009 07 26 A. Wprowadzono zmianę uprawnionego przez wykreślenie wpisu: Baxi PLC, Derby, Wielka Brytania i dokonanie wpisu: Baxi Heating UK Limited, Derby, Wielka Brytania.

136439 2010 01 18 A. Wprowadzono zmianę uprawnionego przez wykreślenie wpisu: Zakłady Przemysłu Tłuszczowego w Warszawie S.A., 03-574 Warszawa ul. Radzywińska 122/124, Polska i dokonanie wpisu: Zakłady Tłuszczowe „Kruszwica” SA, Kruszwica, Polska.

136684 2010 01 14 A. Wprowadzono zmianę nazwy uprawnionego przez wykreślenie wpisu: Kompania Tytoniowa Merkury Spółka z o.o., 99-200 Poddębice ul. Targowa 7, Polska i doko-

nanie wpisu: GALLAHER POLSKA Sp. z o.o., Poddębice, Polska 001301991.

136684 2010 01 14 A. Wprowadzono zmianę nazwy uprawnionego przez wykreślenie wpisu: GALLAHER POLSKA Sp. z o.o., Poddębice, Polska 00130199 i dokonanie wpisu: JTI POLSKA Sp. z o.o., Gostków Stary, Polska 001301991.

136874 2010 01 06 A. Wprowadzono zmianę adresu uprawnionego przez wykreślenie wpisu: FANDANGO JAN ORŁOWSKI SPÓŁKA JAWNA, 31-411 Kraków ul. Gdańska 20, Polska i dokonanie wpisu: FANDANGO JAN OSŁOWSKI SPÓŁKA JAWNA, Kraków, Polska 003900483.

136969 2010 01 13 A. Wprowadzono zmianę adresu uprawnionego przez wykreślenie wpisu: WOSANA S.A., 30-133 Kraków ul. Juliusza Lea 210, Polska i dokonanie wpisu: WOSANA S.A., Andrychów, Polska.

137234 2010 01 25 A. Wprowadzono zmianę uprawnionego przez wykreślenie wpisu: MASPEX Wadowice Sp. z o.o., 34-100 Wadowice ul. Chopina 39, Polska i dokonanie wpisu: MW-GMW Sp. z o.o., Sp.k., Wadowice, Polska.

137803 2010 01 18 A. Wprowadzono zmianę uprawnionego przez wykreślenie wpisu: Europapier Aktiengesellschaft, Autokaderstrasse 86-96 A-1210 Wiedeń, Austria i dokonanie wpisu: Europapier International GmbH, Wiedeń, Austria.

137854 2010 01 22 A. Wprowadzono zmianę uprawnionego przez wykreślenie wpisu: Gniadek Maria, Gniadek Jacek Przedsiębiorstwo Handlowe KAPRYS-MET, 32-040 Świątniki Górne ul. Słoneczna 2, Polska i dokonanie wpisu: KAPRYS-MET Maria Gniadek, Jacek Gniadek Sp.jawna, Rzeszotary, Polska.

138357 2010 01 12 D. Dokonano wpisu: Na mocy umowy zawartej w dniu 28 lipca 2009 r. ustanowiono na rzecz spółki FORTIS BANK POLSKA S.A. z siedzibą w Warszawie zastaw cywilny na prawie ochronnym do znaku towarowego o numerze R-138257 w celu zabezpieczenia wierzytelności przysługujących jej wobec spółki VISTULA GROUP S.A. z siedzibą w Krakowie.

138257 2010 01 12 D. Dokonano wpisu: Na mocy umowy zawartej w dniu 5 sierpnia 2009 r. ustanowiono na rzecz spółki FORTIS BANK POLSKA S.A./N.V. z siedzibą w Brukseli, Belgia zastaw cywilny na prawie ochronnym do znaku towarowego o numerze R-138257 w celu zabezpieczenia wierzytelności przysługujących jej wobec spółki VISTULA GROUP S.A. z siedzibą w Krakowie.

138257 2010 01 18 D. Dokonano wpisu: W dniu 03 września 2009 r. na podstawie postanowienia Sądu Rejonowego dla Krakowa-Śródmieście w Krakowie Wydział VII Gospodarczy – Rejestru Zastawów (sygn. akt KR.VII.Ns-Rej.Za 6368/09/890) wpisano do Rejestru Zastawów pod pozycją 2181746 zastaw rejestrowy na prawie ochronnym udzielonym na znak towarowy R-138257 w celu zabezpieczenia wierzytelności przysługujących FORTIS BANK POLSKA S.A. z siedzibą w Warszawie wobec VISTULA GROUP S.A. z siedzibą w Krakowie.

138257 2010 01 18 D. Dokonano wpisu: W dniu 18 września 2009 r. na podstawie postanowienia Sądu Rejonowego dla Krakowa-Śródmieście w Krakowie Wydział VII Gospodarczy – Rejestru Zastawów (sygn. akt KR.VII.Ns-Rej.Za 6370/09/003) wpisano do Rejestru Zastawów pod pozycją 2183528 zastaw rejestrowy na prawie ochronnym udzielonym na znak towarowy R-138257 w celu zabezpieczenia wierzytelności przysługujących FORTIS BANK POLSKA S.A. z siedzibą w Warszawie wobec VISTULA GROUP S.A. z siedzibą w Krakowie.

138505 2010 01 05 A. Wprowadzono zmianę uprawnionego przez wykreślenie wpisu: Nowaczyk Grzegorz Biuro Projektów Budownictwa Komunikacyjnego TRAKT, Katowice, Polska 271078437 i dokonanie wpisu: TRAK Spółka z ograniczoną odpowiedzialnością Spółka komandytowa, Katowice, Polska 241242570.

138713 2010 01 25 A. Wprowadzono zmianę uprawnionego przez wykreślenie wpisu: Cybulski Janusz, Krzyżanowski Józef,

Rojszczak Mieczysław Centrum Telewizji Kablowej JIM-SAT S.C., 66-400 Gorzów Wlkp. Ul. Kazimierza Wielkiego 10, Polska i dokonanie wpisu: Centrum Telewizji Kablowej Jim-Sat Sp. z o.o., Gorzów Wlkp., Polska.

138831 2010 01 06 A. Wprowadzono zmianę siedziby uprawnionego przez wykreślenie wpisu: „BATMAR” Burzyński Tomasz, Burzyńska Wanda, 05-850 Ożarów Mazowiecki Bronisze ul. Piastowska 7, Polska i dokonanie wpisu: „BATMAR” Burzyński Tomasz, Burzyńska Wanda, Jawczyce, Polska 010307647.

139036 2010 01 25 A. Wprowadzono zmianę siedziby uprawnionego przez wykreślenie wpisu: Kabushiki Kaisha Toshiba (działające również pod nazwą Toshiba Corporation), 72, Horikowa-cho, Saiwa-ku, Kawasaki-shi Kanagawa-ken, Japonia i dokonanie wpisu: Kabushiki Kaisha Toshiba (działające również pod nazwą Toshiba Corporation), Tokio, Japonia.

139038 2010 01 25 A. Wprowadzono zmianę siedziby uprawnionego przez wykreślenie wpisu: Kabushiki Kaisha Toshiba (działające również pod nazwą Toshiba Corporation), 72, Horikowa-cho, Saiwa-ku, Kawasaki-shi Kanagawa-ken, Japonia i dokonanie wpisu: Kabushiki Kaisha Toshiba (działające również pod nazwą Toshiba Corporation), Tokio, Japonia.

139506 2010 01 05 A. Wprowadzono zmianę uprawnionego przez wykreślenie wpisu: Procordia Food AB, Eslov, Szwecja i dokonanie wpisu: Agros Nova Sp. z o.o., Warszawa, Polska.

139521 2010 01 25 A. Wprowadzono zmianę uprawnionego przez wykreślenie wpisu: MASPEX WADOWICE Sp. z o.o., 34-100 Wadowice ul. Chopina 39, Polska i dokonanie wpisu: MW-GMW Sp. z o.o., Sp.k., Wadowice, Polska.

139561 2010 01 26 A. Wprowadzono zmianę uprawnionego przez wykreślenie wpisu: Brzezina-Dadaschi Anna Maria BIRKAMIDON Polska, 41-603 Świętochłowice ul. Śląska 19/11, Polska i dokonanie wpisu: Birkamidon Rohstoffhandels GmbH, Berlin, Niemcy.

139694 2010 01 18 A. Wprowadzono zmianę siedziby uprawnionego przez wykreślenie wpisu: Royal Unibrew Polska Sp. z o.o., Kraków, Polska i dokonanie wpisu: Royal Unibrew Polska Sp. z o.o., Warszawa, Polska.

139694 2010 01 18 A. Wprowadzono zmianę uprawnionego przez wykreślenie wpisu: Royal Unibrew Polska Sp. z o.o., Warszawa, Polska i dokonanie wpisu: VAN PUR SA, Warszawa, Polska.

139734 2010 01 14 A. Wprowadzono zmianę siedziby uprawnionego przez wykreślenie wpisu: HYDROLAND Chorobik Gawęda Malec Wojtycza Spółka Jawna, 32-040 Świątniki Górna ul. Bielowicza 16, Polska i dokonanie wpisu: HYDROLAND Chorobik Gawęda Malec Wojtycza Spółka Jawna, Jawornik, Polska 351440170.

139939 2010 01 18 A. Wprowadzono zmianę uprawnionego przez wykreślenie wpisu: Dulak Adam, Dulak Iwona PROFIL H.P.U., 44-370 Pszów ul. Traugutta 91, Polska i dokonanie wpisu: Dulak Adam, Dulak Iwona TERMO PROFIL s.c., Pszów, Polska 270109288.

139939 2010 01 18 A. Wprowadzono zmianę uprawnionego przez wykreślenie wpisu: Dulak Adam, Dulak Iwona TERMO PROFIL s.c., Pszów, Polska 270109288 i dokonanie wpisu: TERMO PROFIL – DULAK Sp.j., Wodzisław Śląski, Polska.

139940 139939 2010 01 18 A. Wprowadzono zmianę uprawnionego przez wykreślenie wpisu: Dulak Adam, Dulak Iwona PROFIL H.P.U., 44-370 Pszów ul. Traugutta 91, Polska i dokonanie wpisu: Dulak Adam, Dulak Iwona TERMO PROFIL s.c., Pszów, Polska 270109288.

139940 2010 01 18 A. Wprowadzono zmianę uprawnionego przez wykreślenie wpisu: Dulak Adam, Dulak Iwona TERMO PROFIL s.c., Pszów, Polska 270109288 i dokonanie wpisu: TERMO PROFIL – DULAK Sp.j., Wodzisław Śląski, Polska.

140077 2010 01 05 D. Dokonano wpisu: W dniu 14 listopada 2007 r. zawarto umowę licencyjną, na podstawie której firma

BLOOMBERG FINANCE L.P. (Licencjodawca) udzieliła licencji pełnej, niewyłącznej i nieprzenoszalnej, z prawem udzielania sublicencji na używanie znaku towarowego przez firmę BLOOMBERG L.P. (Licencjobjorca). Niniejsza umowa została zawarta na czas nieokreślony.

140130 2010 01 21 A. Wprowadzono zmianę nazwy uprawnionego przez wykreślenie wpisu: Przedsiębiorstwo Technicznej i Fizycznej Ochrony Mienia AJG Zakład Pracy Chronionej Spółka z o.o., 85-087 Bydgoszcz ul. Gajowa 34, Polska i dokonanie wpisu: „AJG” Spółka z ograniczoną odpowiedzialnością Zakład Pracy Chronionej, Bydgoszcz, Polska 091144426.

140660 2010 01 13 A. Wprowadzono zmianę uprawnionego przez wykreślenie wpisu: GREEN Spółka z o.o. w likwidacji, Grądy k/Gryfic, Polska 810853862 i dokonanie wpisu: Lasland Sp. z o.o., Grądy k/Gryfic, Polska.

140966 2010 01 06 A. Wprowadzono zmianę nazwy uprawnionego przez wykreślenie wpisu: DANONE CIASTKA Spółka z o.o., 01-103 Warszawa ul. Redutowa 9/23, Polska i dokonanie wpisu: LU Polska Sp. z o.o., Warszawa, Polska.

140966 2010 01 06 A. Wprowadzono zmianę uprawnionego przez wykreślenie wpisu: LU Polska Sp. z o.o., Warszawa, Polska i dokonanie wpisu: LU POLSKA SPÓŁKA AKCYJNA, Warszawa, Polska.

141009 2010 01 20 A. Wprowadzono zmianę uprawnionego przez wykreślenie wpisu: BSO Polska Spółka z o.o., 00-302 Warszawa ul. Mariensztat 8, Polska i dokonanie wpisu: British Sugar Overseas Polska Sp. z o.o., Warszawa, Polska 011157109.

141009 2010 01 20 A. Wprowadzono zmianę uprawnionego przez wykreślenie wpisu: British Sugar Overseas Polska Sp. z o.o., Warszawa, Polska 011157109 i dokonanie wpisu: BSO Polska S.A., Warszawa, Polska 130061802.

141012 2010 01 20 A. Wprowadzono zmianę uprawnionego przez wykreślenie wpisu: BSO Polska Spółka z o.o., 00-302 Warszawa ul. Mariensztat 8, Polska i dokonanie wpisu: British Sugar Overseas Polska Sp. z o.o., Warszawa, Polska 011157109.

141012 2010 01 20 A. Wprowadzono zmianę uprawnionego przez wykreślenie wpisu: British Sugar Overseas Polska Sp. z o.o., Warszawa, Polska 011157109 i dokonanie wpisu: BSO Polska S.A., Zygmunto, Polska 130061802.

141013 2010 01 20 A. Wprowadzono zmianę uprawnionego przez wykreślenie wpisu: BSO Polska Spółka z o.o., 00-302 Warszawa ul. Mariensztat 8, Polska i dokonanie wpisu: British Sugar Overseas Polska Sp. z o.o., Warszawa, Polska 011157109.

141013 2010 01 20 A. Wprowadzono zmianę uprawnionego przez wykreślenie wpisu: British Sugar Overseas Polska Sp. z o.o., Warszawa, Polska 011157109 i dokonanie wpisu: BSO Polska S.A., Zygmunto, Polska 130061802.

141230 2010 01 27 A. Wprowadzono zmianę uprawnionego przez wykreślenie wpisu: Kolgard Investment Trade Consulting Ltd. Spółka z o.o., 00-895 Warszawa ul. Biała 4, Polska i dokonanie wpisu: „KOLGARD – OIL” Sp. z o.o., Zielonka, Polska 012240522.

141443 2010 01 22 A. Wprowadzono zmianę uprawnionego przez wykreślenie wpisu: EKO HOLDING Sp. z o.o., 51-114 Wrocław ul. Paprotna 3, Polska i dokonanie wpisu: EKO HOLDING SPÓŁKA AKCYJNA, Wrocław, Polska 932994186.

141549 2010 01 07 A. Wprowadzono zmianę uprawnionego przez wykreślenie wpisu: MASPEX Wadowice Sp. z o.o., 34-100 Wadowice ul. Chopina 39, Polska i dokonanie wpisu: MW-GMW Sp. z o.o., Sp.k., Wadowice, Polska 357233331.

141635 2010 01 07 D. Dokonano wpisu: Na mocy umowy z dnia 04 sierpnia 2009 r. Zakład Przetwórstwa Mięsnego MAXPOL Sp. z o.o. udzielił pełnej i wyłącznej licencji na używanie znaku towarowego R-141635 na rzecz Zakładów Mięsnych „Pekpol Ostrołęka” S.A., na czas nieokreślony.

141871 2010 01 20 A. Wprowadzono zmianę nazwy i siedziby uprawnionego przez wykreślenie wpisu: Matsushita Electric Works, Ltd., 1048, Oaza-Kadoma, Kadoma-shi Osaka, Japonia i dokonanie wpisu: Panasonic Electric Works Co., Ltd., Kadoma-shi, Japonia.

142072 2010 01 06 A. Wprowadzono zmianę uprawnionego przez wykreślenie wpisu: Zakłady Przemysłu Tłuszczowego w Warszawie S.A., 03-574 Warszawa ul. Radzymińska 122/124, Polska i dokonanie wpisu: Zakłady Tłuszczowe „Kruszwica” SA, Kruszwica, Polska.

142073 2010 01 18 A. Wprowadzono zmianę uprawnionego przez wykreślenie wpisu: Zakłady Przemysłu Tłuszczowego w Warszawie S.A., 03-574 Warszawa ul. Radzymińska 122/124, Polska i dokonanie wpisu: Zakłady Tłuszczowe „Kruszwica” SA, Kruszwica, Polska.

142111 2010 01 22 A. Wprowadzono zmianę uprawnionego przez wykreślenie wpisu: Instytut Inżynierii Materiałów Włókienniczych, 90-520 Łódź ul. Gdańska 118, Polska 001123012 i dokonanie wpisu: Instytut Włókiennictwa, Łódź, Polska.

142307 2010 01 13 A. Wprowadzono zmianę uprawnionego przez wykreślenie wpisu: Zakłady Przemysłu Tłuszczowego w Warszawie S.A., 03-574 Warszawa ul. Radzymińska 122/124, Polska i dokonanie wpisu: ZAKŁADY TŁUSZCZOWE „KRUSZWICA” SPÓŁKA AKCYJNA, Kruszwica, Polska.

142357 2010 01 25 A. Wprowadzono zmianę uprawnionego przez wykreślenie wpisu: „MASPEX WADOWICE” Spółka z o.o., 34-100 Wadowice ul. Chopina 39, Polska i dokonanie wpisu: MW-GMW Sp. z o.o., Sp.k., Wadowice, Polska 357233331.

142500 2010 01 06 A. Wprowadzono zmianę uprawnionego przez wykreślenie wpisu: Bertelsmann Media Spółka z o.o., 02-786 Warszawa ul. Rosoła 10, Polska i dokonanie wpisu: Świat Książki Spółka z o.o., Warszawa, Polska.

142541 2010 01 15 A. Wprowadzono zmianę nazwy uprawnionego przez wykreślenie wpisu: Zakład Tworzyw Sztucznych „ANTARES” Janusz Kuczborski, Artur Kuczborski Spółka Jawna, Piastów, Polska 012102300 i dokonanie wpisu: Zakład Tworzyw Sztucznych „ANTARES” Janusz Kuczborski, Teresa Kuczborska Spółka jawna, Piastów, Polska 012102300.

142582 2010 01 19 A. Wprowadzono zmianę uprawnionego przez wykreślenie wpisu: CENTRUM MIĘSNE SPÓŁKA AKCYJNA, Warszawa, Polska 012374330 i dokonanie wpisu: Ryszard Paruzel Zakłady Mięsne „PARUZEL”, Dobieszowice, Polska 6340062807.

142657 2010 01 06 A. Wprowadzono zmianę nazwy uprawnionego przez wykreślenie wpisu: UAB „VP Market”, Wilno, Litwa i dokonanie wpisu: MAXIMA LT, UAB, Wilno, Litwa.

142659 2010 01 06 A. Wprowadzono zmianę nazwy uprawnionego przez wykreślenie wpisu: UAB „VP Market”, Wilno, Litwa i dokonanie wpisu: MAXIMA LT, UAB, Wilno, Litwa.

142670 2010 01 19 A. Wprowadzono zmianę nazwy uprawnionego przez wykreślenie wpisu: SAGE SYMFONIA Spółka z o.o., 01-233 Warszawa ul. J. Bema 89, Polska i dokonanie wpisu: SAGE Sp. z o.o., Warszawa, Polska.

142888 2010 01 12 A. Wprowadzono zmianę uprawnionego przez wykreślenie wpisu: Centrum Mięsne Makton Spółka z o.o., 02-508 Warszawa ul. Puławska 53/23, Polska i dokonanie wpisu: CENTRUM MIĘSNE MAKTON SPÓŁKA AKCYJNA, Warszawa, Polska 012374330.

142973 2010 01 08 A. Wprowadzono zmianę adresu uprawnionego przez wykreślenie wpisu: Acer Incorporated, 7, Hsin Ann Road Hsin Chu Science Based Industrial Park, Tajwan, Prowincja Chin i dokonanie wpisu: Acer Incorporated, Taipei City, Tajwan, Prowincja Chin.

143086 2010 01 18 A. Wprowadzono zmianę nazwy uprawnionego przez wykreślenie wpisu: CENTRA S.A., 61-016 Poznań

ul. Gdyńska 31/33, Polska i dokonanie wpisu: Exide Technologies Spółka Akcyjna, Poznań, Polska.

143087 2010 01 18 A. Wprowadzono zmianę nazwy uprawnionego przez wykreślenie wpisu: CENTRA S.A., 61-016 Poznań ul. Gdyńska 31/33, Polska i dokonanie wpisu: Exide Technologies Spółka Akcyjna, Poznań, Polska.

143329 2010 01 13 A. Wprowadzono zmianę uprawnionego przez wykreślenie wpisu: Zakłady Przemysłu Tłuszczowego w Warszawie S.A., 03-574 Warszawa ul. Radzymińska 122/124, Polska i dokonanie wpisu: ZAKŁADY TŁUSZCZOWE „KRUSZWICA” SPÓŁKA AKCYJNA, Kruszwica, Polska.

143443 2010 01 06 A. Wprowadzono zmianę nazwy i siedziby uprawnionego przez wykreślenie wpisu: Speedvision Network, L.L.C., Two Stamford Plaza, 281 Tresser Boulevard Stamford Connecticut 06901-3267, Stany Zjednoczone Ameryki i dokonanie wpisu: Speed Channel, Inc., Los Angeles, Stany Zjednoczone Ameryki.

143474 2010 01 28 A. Wprowadzono zmianę uprawnionego przez wykreślenie wpisu: Philip Morris Products Inc. (a Virginia Corporation), 3601 Commerce Road Richmond Virginia 23234, Stany Zjednoczone Ameryki i dokonanie wpisu: PMP LLC, Richmond, Stany Zjednoczone Ameryki.

143495 2010 01 14 A. Wprowadzono zmianę uprawnionego przez wykreślenie wpisu: Loveland Industries, Inc., 4687 W. 18 Street Greeley Colorado 80634-3216, Stany Zjednoczone Ameryki i dokonanie wpisu: Loveland Products INC., Greeley, Stany Zjednoczone Ameryki.

143503 2010 01 06 A. Wprowadzono zmianę nazwy uprawnionego przez wykreślenie wpisu: International Computers Limited, 26, Finsbury Square Londyn EC2A ASL, Wielka Brytania i dokonanie wpisu: Fujitsu Services Limited, Londyn, Wielka Brytania.

143504 2010 01 06 A. Wprowadzono zmianę nazwy uprawnionego przez wykreślenie wpisu: International Computers Limited, 26, Finsbury Square Londyn EC2A ASL, Wielka Brytania i dokonanie wpisu: Fujitsu Services Limited, Londyn, Wielka Brytania.

143506 2010 01 06 A. Wprowadzono zmianę uprawnionego przez wykreślenie wpisu: Eminence Speaker Corporation, P.O. Box 360, 838 Mulberry Pike Eminence KY, 40019-0360, Stany Zjednoczone Ameryki i dokonanie wpisu: EMINENCE SPEAKER, LLC, Eminence, Stany Zjednoczone Ameryki.

143540 2010 01 20 A. Wprowadzono zmianę nazwy uprawnionego przez wykreślenie wpisu: FAMILY FROST-POLEN Spółka z o.o., 43-100 Tychy ul. Wałowa 28, Polska 270649197 i dokonanie wpisu: FAMILY FROST POLSKA Sp. z o.o., Tychy, Polska 270649197.

143802 2010 01 12 A. Wprowadzono zmianę uprawnionego przez wykreślenie wpisu: Technika Grzewcza i Sanitarna SAUNO-POL S.C. Maciejewski Sławomir, Maciejewski Andrzej, 91-848 Łódź ul. Inflancka 37, Polska i dokonanie wpisu: SAUNOPOL MACIEJEWSKI SPÓŁKA JAWNA – GRUPA SBS, Łódź, Polska 470134110.

143930 2010 01 19 A. Wprowadzono zmianę uprawnionego przez wykreślenie wpisu: Politechnika Szczecińska, Instytut Technologii Nieorganicznej, 70-310 Szczecin Al. Piastów 17, Polska i dokonanie wpisu: Zachodniopomorski Uniwersytet Technologiczny w Szczecinie, Szczecin, Polska 320588161.

144017 2010 01 18 A. Wprowadzono zmianę siedziby uprawnionego przez wykreślenie wpisu: Pietro Fiorentini SPA (S.A.), Via Rosellini, 1-20124 Milano, Włochy i dokonanie wpisu: Pietro Fiorentini SPA (S.A.), Arcugnano, Włochy.

144018 2010 01 18 A. Wprowadzono zmianę siedziby uprawnionego przez wykreślenie wpisu: Pietro Fiorentini SPA (S.A.), Via Rosellini, 1-20124 Milano, Włochy i dokonanie wpisu: Pietro Fiorentini SPA (S.A.), Arcugnano, Włochy.

144099 2010 01 18 A. Wprowadzono zmianę siedziby uprawnionego przez wykreślenie wpisu: Sun Microsystems, Inc. (Delawa-

re corporation), 901 San Antonio Road Palo Alto California 94303, Stany Zjednoczone Ameryki i dokonanie wpisu: Sun Microsystems, Inc. (Delaware Corporation), Santa Clara, Stany Zjednoczone Ameryki.

144123 2010 01 28 A. Wprowadzono zmianę uprawnionego przez wykreślenie wpisu: Philip Morris Products Inc. (a Virginia Corporation), 3601 Commerce Road Richmond Virginia 23234, Stany Zjednoczone Ameryki i dokonanie wpisu: PMP LLC, Richmond, Stany Zjednoczone Ameryki.

144167 2010 01 12 A. Wprowadzono zmianę uprawnionego przez wykreślenie wpisu: Maspex Sp. z o.o., Wadowice, Polska 070396905 i dokonanie wpisu: MASPEX-GMW SPÓŁKA Z OGRANICZONĄ ODPOWIEDZIALNOŚCIĄ SPÓŁKA KOMANDYTOWO-AKCYJNA, Wadowice, Polska 070396905.

144169 2010 01 08 A. Wprowadzono zmianę nazwy uprawnionego przez wykreślenie wpisu: Kabushiki Kaisha Square Enix (also trading as Square Enix Co., Ltd.), Tokio, Japonia i dokonanie wpisu: Kabushiki Kaisha Square Enix Holdings (also trading as Square Enix Holdings Co., Ltd.), Tokio, Japonia.

144265 2010 01 12 A. Wprowadzono zmianę uprawnionego przez wykreślenie wpisu: MASPEX WADOWICE Spółka z o.o., 34-100 Wadowice ul. Chopina 39, Polska i dokonanie wpisu: MW-GMW SPÓŁKA Z OGRANICZONĄ ODPOWIEDZIALNOŚCIĄ SPÓŁKA KOMANDYTOWA, Wadowice, Polska 357233331.

144282 2010 01 19 A. Wprowadzono zmianę nazwy uprawnionego przez wykreślenie wpisu: „ROSETTI” Sp. z o.o., 50-146 Wrocław ul. Łaciarska 23/6, Polska i dokonanie wpisu: „ROSETTI” Sp. z o.o., w likwidacji, Wrocław, Polska.

144288 2010 01 22 A. Wprowadzono zmianę uprawnionego przez wykreślenie wpisu: International Paper-Klucze Spółka Akcyjna, 32-310 Klucze ul. Zawierciańska 1, Polska 271500646 i dokonanie wpisu: Kimberly-Clark Spółka Akcyjna, Klucze, Polska 271500646.

144288 2010 01 22 A. Wprowadzono zmianę uprawnionego przez wykreślenie wpisu: Kimberly-Clark Spółka Akcyjna, Klucze, Polska 271500646 i dokonanie wpisu: Kimberly-Clark Sp. z o.o., Klucze, Polska.

144324 2010 01 12 A. Wprowadzono zmianę uprawnionego przez wykreślenie wpisu: Zakład Produkcji Opakowań ROSIŃSKI I S-ka Spółka Jawna, 43-382 Bielsko-Biała ul. Tadeusza Regera 125, Polska i dokonanie wpisu: ROSIŃSKI I S-KA SPÓŁKA Z OGRANICZONĄ ODPOWIEDZIALNOŚCIĄ ZAKŁAD PRODUKCJI OPAKOWAŃ, Bielsko-Biała, Polska 070430217.

144324 2010 01 12 A. Wprowadzono zmianę uprawnionego przez wykreślenie wpisu: ROSIŃSKI I S-KA SPÓŁKA Z OGRANICZONĄ ODPOWIEDZIALNOŚCIĄ ZAKŁAD PRODUKCJI OPAKOWAŃ, Bielsko-Biała, Polska 070430217 i dokonanie wpisu: ROSIŃSKI I S-KA SPÓŁKA AKCYJNA ZAKŁAD PRODUKCJI OPAKOWAŃ, Bielsko-Biała, Polska 070430217.

144333 2010 01 12 A. Wprowadzono zmianę uprawnionego przez wykreślenie wpisu: Zakład Produkcji Opakowań ROSIŃSKI I S-ka Spółka Jawna, 43-382 Bielsko-Biała ul. Tadeusza Regera 125, Polska i dokonanie wpisu: ROSIŃSKI I S-KA SPÓŁKA Z OGRANICZONĄ ODPOWIEDZIALNOŚCIĄ ZAKŁAD PRODUKCJI OPAKOWAŃ, Bielsko-Biała, Polska 070430217.

144333 2010 01 12 A. Wprowadzono zmianę uprawnionego przez wykreślenie wpisu: ROSIŃSKI I S-KA SPÓŁKA Z OGRANICZONĄ ODPOWIEDZIALNOŚCIĄ ZAKŁAD PRODUKCJI OPAKOWAŃ, Bielsko-Biała, Polska 070430217 i dokonanie wpisu: ROSIŃSKI I S-KA SPÓŁKA AKCYJNA ZAKŁAD PRODUKCJI OPAKOWAŃ, Bielsko-Biała, Polska 070430217.

144346 2010 01 14 A. Wprowadzono zmianę adresu uprawnionego przez wykreślenie wpisu: EVERGREEN Sp. z o.o., 02-673 Warszawa ul. Konstruktorska 4, Polska i dokonanie wpisu: EVERGREEN Sp. z o.o., Warszawa, Polska 011162027.

144389 2010 01 26 A. Wprowadzono zmianę uprawnionego przez wykreślenie wpisu: Philip Morris Products Inc. (a Virginia Corporation), 3601 Commerce Road Richmond Virginia 23234, Stany Zjednoczone Ameryki i dokonanie wpisu: PMP LLC, Richmond, Stany Zjednoczone Ameryki.

144390 2010 01 13 A. Wprowadzono zmianę siedziby uprawnionego przez wykreślenie wpisu: ADC Telecommunications, Inc. (a Minnesota corporation), 12501 Whitewater Drive Minnetonka Minnesota 55343, Stany Zjednoczone Ameryki i dokonanie wpisu: ADC Telecommunications, Inc. (a Minnesota Corporation), Eden Prairie, Stany Zjednoczone Ameryki.

144471 2010 01 05 A. Wprowadzono zmianę uprawnionego przez wykreślenie wpisu: Zygmunt Staniak, Leszno, Polska i dokonanie wpisu: Mateusz Staniak, Poznań, Polska.

144794 2010 01 22 A. Wprowadzono zmianę uprawnionego przez wykreślenie wpisu: International Paper-Klucze Spółka Akcyjna, 32-310 Klucze ul. Zawierciańska 1, Polska 271500646 i dokonanie wpisu: Kimberly-Clark Spółka Akcyjna, Klucze, Polska 271500646.

144794 2010 01 22 A. Wprowadzono zmianę uprawnionego przez wykreślenie wpisu: Kimberly-Clark Spółka Akcyjna, Klucze, Polska 271500646 i dokonanie wpisu: Kimberly-Clark Sp. z o.o., Klucze, Polska.

144852 2010 01 26 A. Wprowadzono zmianę uprawnionego przez wykreślenie wpisu: DIAGRAM Michał Cierkosz, 60-106 Poznań ul. Odległa 8, Polska i dokonanie wpisu: DIAGRAM SPÓŁKA Z OGRANICZONĄ ODPOWIEDZIALNOŚCIĄ, Poznań, Polska 300765420.

144868 2010 01 20 A. Wprowadzono zmianę uprawnionego przez wykreślenie wpisu: INTER COMMER IMPORT-EKSPORT Krzysztof Łata, 40-018 Katowice ul. Graniczna 57b/39, Polska i dokonanie wpisu: Krzysztof Łata, Katowice, Polska.

144877 2010 01 18 A. Wprowadzono zmianę nazwy uprawnionego przez wykreślenie wpisu: CENTRA S.A., 61-106 Poznań ul. Gdyńska 31/33, Polska i dokonanie wpisu: Exide Technologies Spółka Akcyjna, Poznań, Polska.

144892 2010 01 19 A. Wprowadzono zmianę nazwy uprawnionego przez wykreślenie wpisu: Zakłady Przemysłu Bawełnianego BIELAW S.A., 58-260 Bielawa ul. Piastowska 19, Polska i dokonanie wpisu: Zakłady Przemysłu Bawełnianego BIELBAW S.A. w likwidacji, Bielawa, Polska.

144897 2010 01 20 A. Wprowadzono zmianę adresu uprawnionego przez wykreślenie wpisu: UNI-KOLOR S.C. Andrzej Molski, Wojciech Molski, 05-080 Izabelin Łaski ul. 3 Maja 29, Polska 016169873 i dokonanie wpisu: UNI-KOLOR S.C. Andrzej Molski, Wojciech Molski, Warszawa, Polska 016169873.

145215 2010 01 26 A. Wprowadzono zmianę uprawnionego przez wykreślenie wpisu: „SOKOŁÓW-POZMEAT” Sp. z o.o., 62-023 Gądko Robakowo ul. Poznańska 14, Polska 300419267 i dokonanie wpisu: MARKA „SOKOŁÓW-SERVICE” Spółka z ograniczoną odpowiedzialnością, Sokołów Podlaski, Polska 141770674.

145258 2010 01 22 A. Wprowadzono zmianę uprawnionego przez wykreślenie wpisu: WYDAWNICTWO MURATOR Spółka z o.o., 00-570 Warszawa Al. Wyzwolenia 14, Polska i dokonanie wpisu: MURATOR SPÓŁKA AKCYJNA, Warszawa, Polska 012012459.

145468 2010 01 14 A. Wprowadzono zmianę uprawnionego przez wykreślenie wpisu: Loveland Industries, Inc., 4687 W. 18 Street Greeley Colorado 80634-3216, Stany Zjednoczone Ameryki i dokonanie wpisu: Loveland Products INC., Greeley, Stany Zjednoczone Ameryki.

145469 2010 01 14 A. Wprowadzono zmianę uprawnionego przez wykreślenie wpisu: Loveland Industries, Inc., 4687 W. 18 Street Greeley Colorado 80634-3216, Stany Zjednoczone Ameryki i dokonanie wpisu: Loveland Products INC., Greeley, Stany Zjednoczone Ameryki.

145912 2010 01 22 A. Wprowadzono zmianę nazwy uprawnionego przez wykreślenie wpisu: ELEKTROSKANDIA S.A., Poznań, Polska 630164320 i dokonanie wpisu: ELEKTROSKANDIA POLSKA S.A., Poznań, Polska 630164320.

146102 2010 01 12 A. Wprowadzono zmianę uprawnionego przez wykreślenie wpisu: Centrum Mięśne MAKTON Spółka z o.o., 0-508 Warszawa ul. Puławska 53/23, Polska i dokonanie wpisu: CENTRUM MIĘSNE MAKTON SPÓŁKA AKCYJNA, Warszawa, Polska 012374330.

146247 2010 01 05 A. Wprowadzono zmianę uprawnionego przez wykreślenie wpisu: „SOKOŁÓW-POZMEAT” Sp. z o.o., 62-023 Gądko Robakowo ul. Poznańska 14, Polska 300419267 i dokonanie wpisu: MARKA „SOKOŁÓW-SERVICE” Spółka z o.o. Sp.k., Sokołów Podlaski, Polska 141770674.

146692 2010 01 22 A. Wprowadzono zmianę uprawnionego przez wykreślenie wpisu: APS-System S.C. Paweł Janowski, Artur Kmiecik, Sławomir Pełka, 42-200 Częstochowa ul. Pawia 18B, Polska 150204924 i dokonanie wpisu: APS-SYSTEM P. Janowski, A. Kmiecik, S. Pełka Sp.jawna, Częstochowa, Polska 150204924.

146971 2010 01 08 A. Wprowadzono zmianę adresu uprawnionego przez wykreślenie wpisu: KABUSHIKI KAISHA KOBE SEIKO SHO trading as Kobe Steel Ltd., 3-18 1-chome Wakinocho-cho Chuo-ku Kobe, Japonia i dokonanie wpisu: KABUSHIKI KAISHA KOBE SEIKO SHO trading as Kobe Steel Ltd., Kobe, Japonia.

147024 2010 01 22 A. Wprowadzono zmianę uprawnionego przez wykreślenie wpisu: WYDAWNICTWO MURATOR Spółka z o.o., 00-570 Warszawa Al. Wyzwolenia 14, Polska i dokonanie wpisu: MURATOR SPÓŁKA AKCYJNA, Warszawa, Polska 012012459.

147348 2010 01 12 A. Wprowadzono zmianę adresu uprawnionego przez wykreślenie wpisu: Polskapersse Spółka z o.o., 00-190 Warszawa ul. Lewartowskiego 6, Polska i dokonanie wpisu: Polskapersse Spółka z o.o., Warszawa, Polska 013075752.

147932 2010 01 05 D. Dokonano wpisu: W dniu 14 listopada 2007 r. zawarto umowę licencyjną, na podstawie której firma BLOOMBERG FINANCE L.P. (Licencjodawca) udzieliła licencji pełnej, niewyłącznej i nieprzenoszalnej, z prawem udzielania sublicencji na używanie znaku towarowego przez firmę BLOOMBERG L.P. (Licencjobiorca). Niniejsza umowa została zawarta na czas nieokreślony.

148077 2010 01 06 A. Wprowadzono zmianę nazwy uprawnionego przez wykreślenie wpisu: Cardo BSI Rail AB, P.O. Box 193, Roskildevägen 1B SE-201 21 Malmö, Szwecja i dokonanie wpisu: Cardo Rail Aktiebolag, Malmö, Szwecja.

148077 2010 01 06 A. Wprowadzono zmianę nazwy uprawnionego przez wykreślenie wpisu: Cardo Rail Aktiebolag, Malmö, Szwecja i dokonanie wpisu: SAB Wabco Group AB, Malmö, Szwecja.

148077 2010 01 06 A. Wprowadzono zmianę nazwy uprawnionego przez wykreślenie wpisu: SAB Wabco Group AB, Malmö, Szwecja i dokonanie wpisu: Faiveley Transport Malmö AB, Malmö, Szwecja.

148077 2010 01 06 A. Wprowadzono zmianę uprawnionego przez wykreślenie wpisu: Faiveley Transport Malmö AB, Malmö, Szwecja, i dokonanie wpisu: Faiveley Transport Saint Denis, Francja.

148077 2010 01 06 A. Wprowadzono zmianę uprawnionego przez wykreślenie wpisu: Faiveley Transport Saint Denis, Francja, i dokonanie wpisu: Faiveley S.A., Saint Denis, Francja.

148265 2010 01 18 A. Wprowadzono zmianę siedziby uprawnionego przez wykreślenie wpisu: Royal Unibrew Polska Sp. z o.o., Kraków, Polska i dokonanie wpisu: Royal Unibrew Polska Sp. z o.o., Warszawa, Polska.

148265 2010 01 18 A. Wprowadzono zmianę uprawnionego przez wykreślenie wpisu: Royal Unibrew Polska Sp. z o.o., Warszawa, Polska i dokonanie wpisu: VAN PUR SA, Warszawa, Polska.

148836 2010 01 18 A. Wprowadzono zmianę nazwy uprawnionego przez wykreślenie wpisu: CENTRA S.A., 61-106 Poznań ul. Gdyńska 31/33, Polska i dokonanie wpisu: Exide Technologies Spółka Akcyjna, Poznań, Polska.

148837 2010 01 18 A. Wprowadzono zmianę nazwy uprawnionego przez wykreślenie wpisu: CENTRA S.A., 61-106 Poznań ul. Gdyńska 31/33, Polska i dokonanie wpisu: Exide Technologies Spółka Akcyjna, Poznań, Polska.

148921 2010 01 07 A. Wprowadzono zmianę uprawnionego przez wykreślenie wpisu: MASPEX WADOWICE Spółka z o.o., 34-100 Wadowice ul. Chopina 39, Polska i dokonanie wpisu: MW-GMW Sp. z o.o., Sp.k., Wadowice, Polska 357233331.

149606 2010 01 06 A. Wprowadzono zmianę uprawnionego przez wykreślenie wpisu: Norauto (Socie anonyme), Rue du Fort-Centre de gros de Lesquin F-59262 Sainghin en Melantois, Francja i dokonanie wpisu: NORAUTO INTERNATIONAL (A French Corporation), Sainghin en Melantois, Francja.

149762 2010 01 28 A. Wprowadzono zmianę nazwy uprawnionego przez wykreślenie wpisu: Pharmacia & Upjohn Cork Ltd, Little Island County Cork, Irlandia i dokonanie wpisu: Pharmacia Cork Limited, Little Island, Irlandia.

149762 2010 01 28 A. Wprowadzono zmianę nazwy uprawnionego przez wykreślenie wpisu: Pharmacia Cork Limited, Little Island, Irlandia i dokonanie wpisu: Pfizer Cork Limited, Little Island, Irlandia.

150170 2010 01 12 A. Wprowadzono zmianę uprawnionego przez wykreślenie wpisu: BROKER FM S.A., 00-831 Warszawa ul. Twarda 30, Polska i dokonanie wpisu: GRUPA RMF SPÓŁKA Z OGRANICZONĄ ODPOWIEDZIALNOŚCIĄ SPÓŁKA KOMANDYTOWA, Warszawa, Polska.

150701 2010 01 19 D. Wykreślono wpis: W dniu 04 kwietnia 2005 r. zawarto umowę dotyczącą stosowania znaku towarowego R-150701 przez okres jednego roku przez PLAYER ONE Jarosław Krysiak, Tomasz Żmuda Spółka Cywilna, Łódź, Polska.

150701 2010 01 19 A. Wprowadzono zmianę uprawnionego przez wykreślenie wpisu: SYNDYKAT Marek Frydlewski, Michał Piotrowski Spółka jawna, 91-223 Łódź ul. Morgowa 7, Polska i dokonanie wpisu: PLAYER ONE Jarosław Krysiak, Tomasz Żmuda Spółka Cywilna, Łódź, Polska 100016854.

150943 2010 01 07 A. Wprowadzono zmianę uprawnionego przez wykreślenie wpisu: „MASPEX WADOWICE” Spółka z o.o., 34-100 Wadowice ul. Chopina 39, Polska i dokonanie wpisu: MW-GMW Spółka z ograniczoną odpowiedzialnością, Spółka komandytowa, Wadowice, Polska 357233331.

150993 2010 01 18 A. Wprowadzono zmianę uprawnionego przez wykreślenie wpisu: ELMILK Spółka z o.o., 78-400 Szczecinek ul. Piłska 8-10, Polska i dokonanie wpisu: Zakłady Przemysłu Tłuszczowego Spółka z o.o., Szczecinek, Polska.

151569 2010 01 13 A. Wprowadzono zmianę uprawnionego przez wykreślenie wpisu: Kraft Foods Schweiz Holding AG, Bellerivestrasse 203 CH-8034 Zürich, Szwajcaria i dokonanie wpisu: Kraft Foods Schweiz Holding GmbH, Glattpark, Szwajcaria.

151569 2010 01 13 A. Wprowadzono zmianę uprawnionego przez wykreślenie wpisu: Kraft Foods Schweiz Holding GmbH, Glattpark, Szwajcaria i dokonanie wpisu: Kraft Foods Italia Intellectual Property S.r.l., Mediolan, Włochy.

151570 2010 01 13 A. Wprowadzono zmianę uprawnionego przez wykreślenie wpisu: Kraft Foods Schweiz Holding AG, Bellerivestrasse 203 CH-8034 Zürich, Szwajcaria i dokonanie wpisu: Kraft Foods Schweiz Holding GmbH, Glattpark, Szwajcaria.

151570 2010 01 13 A. Wprowadzono zmianę uprawnionego przez wykreślenie wpisu: Kraft Foods Schweiz Holding GmbH, Glattpark, Szwajcaria i dokonanie wpisu: Kraft Foods Italia Intellectual Property S.r.l., Mediolan, Włochy.

151728 2010 01 06 A. Wprowadzono zmianę nazwy uprawnionego przez wykreślenie wpisu: Pharmacia & Upjohn Cork Ltd, Little Island County Cork, Irlandia i dokonanie wpisu: Pharmacia Cork Limited, County Cork, Irlandia.

151728 2010 01 06 A. Wprowadzono zmianę nazwy uprawnionego przez wykreślenie wpisu: Pharmacia Cork Limited, County Cork, Irlandia i dokonanie wpisu: Pfizer Cork Limited, Little Island, Irlandia.

151828 2010 01 12 D. Wykreślono wpis: Na podstawie tytułu wykonawczego: Wyrok (zaoczny) Sądu Okręgowego we Wrocławiu z dnia 01 października 2003 r., sygn. Akt XIC 530/03 zaopatrzonej w klauzulę wykonalności z dnia 03 marca 2004 r. Komornik Sądowy przy Sądzie Rejonowym dla Wrocławia Krzyków dokonał zajęcia prawa ochronnego na znak towarowy R-151828 na rzecz wierzycelna: Skarb Państwa – Minister Skarbu Państwa Delegatura we Wrocławiu.

151850 2010 01 13 A. Wprowadzono zmianę uprawnionego przez wykreślenie wpisu: Zakłady Przemysłu Tłuszczowego w Warszawie S.A., 03-574 Warszawa ul. Radzywińska 122/124, Polska i dokonanie wpisu: ZAKŁADY TŁUSZCZOWE „KRUSZWICA” SPÓŁKA AKCYJNA, Kruszwica, Polska.

151930 2010 01 07 A. Wprowadzono zmianę nazwy uprawnionego przez wykreślenie wpisu: SigmaKalon Deco Polska Sp. z o.o., 51-416 Wrocław ul. Kwidzyńska 8, Polska 932708766 i dokonanie wpisu: PPG DECO POLSKA SPÓŁKA Z OGRANICZONĄ ODPOWIEDZIALNOŚCIĄ, Wrocław, Polska 932708766.

152393 2010 01 20 A. Wprowadzono zmianę uprawnionego przez wykreślenie wpisu: B&S S.C. Janusz Braziul, Sylwester Szczurowski, 70-320 Szczecin ul. Twardowskiego 18, Polska i dokonanie wpisu: „B & S” Sp. z o.o., Szczecin, Polska 812376107.

152724 2010 01 12 A. Wprowadzono zmianę uprawnionego przez wykreślenie wpisu: Przedsiębiorstwo Produkcyjno-Handlowe HIRSCH-POL Jan Hirs, 86-031 Osielesko-Mysłęcinek 137A, Polska i dokonanie wpisu: „HIRSCH – POL Jan i Maciej Hirs” Spółka Cywilna, Mysłęcinek, Polska.

152724 2010 01 12 A. Wprowadzono zmianę uprawnionego przez wykreślenie wpisu: „HIRSCH-POL Jan i Maciej Hirs” Spółka Cywilna, Mysłęcinek, Polska i dokonanie wpisu: HIRSCH – POL Sp. z o.o., Mysłęcinek, Polska 093167450.

152737 2010 01 26 A. Wprowadzono zmianę adresu przez wykreślenie wpisu: „STOKROTKA” Spółka z ograniczoną odpowiedzialnością, 20-209 Lublin ul. Mełgiewska 2, Polska 430452634 i dokonanie wpisu: „STOKROTKA” Spółka z ograniczoną odpowiedzialnością, Lublin, Polska 430452634.

152738 2010 01 26 A. Wprowadzono zmianę adresu przez wykreślenie wpisu: „STOKROTKA” Spółka z ograniczoną odpowiedzialnością, 20-209 Lublin ul. Mełgiewska 2, Polska 430452634 i dokonanie wpisu: „STOKROTKA” Spółka z ograniczoną odpowiedzialnością, Lublin, Polska 430452634.

153029 2010 01 07 A. Wprowadzono zmianę nazwy uprawnionego przez wykreślenie wpisu: Zakład Produkcyjno-Handlowo-Usługowy „DELIC-POL” Spółka z o.o., 42-165 Lipie k/Częstochowy Lindów 34, Polska i dokonanie wpisu: DELIC-POL SPÓŁKA Z OGRANICZONĄ ODPOWIEDZIALNOŚCIĄ, Lindów, Polska 151544332.

153029 2010 01 07 A. Wprowadzono zmianę uprawnionego przez wykreślenie wpisu: DELIC-POL SPÓŁKA Z OGRANICZONĄ ODPOWIEDZIALNOŚCIĄ, Lindów, Polska 151544332 i dokonanie wpisu: DELIC-POL SPÓŁKA AKCYJNA, Kamyk, Polska 151544332.

153046 2010 01 22 A. Wprowadzono zmianę nazwy uprawnionego przez wykreślenie wpisu: „RADWAG” Zakład Mechaniki Precyzyjnej – Witold Lewandowski, 26-600 Radom ul. Grudniowa 37/39, Polska i dokonanie wpisu: RADWAG Wagi Elektroniczne Witold Lewandowski, Radom, Polska 005097004.

153228 2010 01 18 A. Wprowadzono zmianę nazwy uprawnionego przez wykreślenie wpisu: CENTRA Spółka Akcyjna, 61-016 Poznań ul. Gdyńska 31/33, Polska i dokonanie wpisu: Exide Technologies Spółka Akcyjna, Poznań, Polska.

153488 2010 01 18 A. Wprowadzono zmianę nazwy uprawnionego przez wykreślenie wpisu: Centra S.A., 61-016 Poznań ul. Gdyńska 31/33, Polska i dokonanie wpisu: Exide Technologies Spółka Akcyjna, Poznań, Polska.

153641 2010 01 06 A. Wprowadzono zmianę uprawnionego przez wykreślenie wpisu: British-American Tobacco Polska Spółka Akcyjna, 16-300 Augustów ul. Tytoniowa 16, Polska i dokonanie wpisu: British American Tobacco Polska Trading Sp. z o.o., Warszawa, Polska.

154491 2010 01 07 A. Wprowadzono zmianę uprawnionego przez wykreślenie wpisu: MASPEX WADOWICE Spółka z o.o., 34-100 Wadowice ul. Chopina 39, Polska 357233331 i dokonanie wpisu: MW-GMW Spółka z ograniczoną odpowiedzialnością Spółka komandytowa, Wadowice, Polska 357233331.

154889 2010 01 18 A. Wprowadzono zmianę uprawnionego przez wykreślenie wpisu: Zakłady Przemysłu Tłuszczowego w Warszawie SA., 03-574 Warszawa ul. Radzywińska 122/124, Polska 000051990 i dokonanie wpisu: Zakłady Tłuszczowe „Kruszwica” SA, Kruszwica, Polska.

155420 2010 01 22 A. Wprowadzono zmianę uprawnionego przez wykreślenie wpisu: „MASPEX WADOWICE” Spółka z o.o., 34-100 Wadowice ul. Chopina 39, Polska 357233331 i dokonanie wpisu: MW-GMW Spółka z o.o., Sp.k., Wadowice, Polska 357233331.

155465 2010 01 15 A. Wprowadzono zmianę siedziby uprawnionego przez wykreślenie wpisu: Royal Unibrew Polska Sp. z o.o., Kraków, Polska i dokonanie wpisu: Royal Unibrew Polska Sp. z o.o., Warszawa, Polska.

155465 2010 01 15 A. Wprowadzono zmianę uprawnionego przez wykreślenie wpisu: Royal Unibrew Polska Sp. z o.o., Warszawa, Polska i dokonanie wpisu: VAN PUR SA, Warszawa, Polska.

155787 2010 01 13 A. Wprowadzono zmianę uprawnionego przez wykreślenie wpisu: Kraft Foods Schweiz Holding AG, Bellerivestrasse 203 CH-8034 Zürich, Szwajcaria i dokonanie wpisu: Kraft Foods Schweiz Holding GmbH, Glattpark, Szwajcaria.

155787 2010 01 13 A. Wprowadzono zmianę uprawnionego przez wykreślenie wpisu: Kraft Foods Schweiz Holding GmbH, Glattpark, Szwajcaria i dokonanie wpisu: Kraft Foods Deutschland Holding GmbH, Bremen, Niemcy.

155868 2010 01 13 A. Wprowadzono zmianę uprawnionego przez wykreślenie wpisu: Zakłady Przemysłu Tłuszczowego w Warszawie S.A., 03-574 Warszawa ul. Radzywińska 122/124, Polska i dokonanie wpisu: ZAKŁADY TŁUSZCZOWE „KRUSZWICA” SPÓŁKA AKCYJNA, Kruszwica, Polska.

155869 2010 01 13 A. Wprowadzono zmianę uprawnionego przez wykreślenie wpisu: Zakłady Przemysłu Tłuszczowego w Warszawie S.A., 03-574 Warszawa ul. Radzywińska 122/124, Polska i dokonanie wpisu: ZAKŁADY TŁUSZCZOWE „KRUSZWICA” SPÓŁKA AKCYJNA, Kruszwica, Polska.

156031 2010 01 05 A. Wprowadzono zmianę uprawnionego przez wykreślenie wpisu: „LOCUSSECURITY” S.C., Andrzej Żarnowski, Dariusz Mróz, Marcin Durka, 71-043 Szczecin ul. Lubelska 22, Polska i dokonanie wpisu: LOCUS SECURITY DUO Spółka z ograniczoną odpowiedzialnością, Szczecin, Polska 812346030.

156175 2010 01 05 A. Wprowadzono zmianę nazwy uprawnionego przez wykreślenie wpisu: Zubala Zbigniew Przedsiębiorstwo Produkcyjno-Handlowe ZUBALA, 74-400 Dębno ul. Grunwaldzka 20, Polska i dokonanie wpisu: Przedsiębiorstwo Produkcyjno-Handlowe „EKODARPOL” Zbigniew Zubala, Dębno, Polska 770520938.

156176 2010 01 05 A. Wprowadzono zmianę nazwy uprawnionego przez wykreślenie wpisu: Zubala Zbigniew Przedsiębiorstwo Produkcyjno-Handlowe ZUBALA, 74-400 Dębno ul. Grunwaldzka 20, Polska i dokonanie wpisu: Przedsiębiorstwo Produkcyjno-Handlowe „EKODARPOL” Zbigniew Zubala, Dębno, Polska 770520938.

156201 2010 01 05 D. Dokonano wpisu: W dniu 14 listopada 2007 r. zawarto umowę licencyjną, na podstawie której firma BLOOMBERG FINANCE L.P. (Licencjodawca) udzieliła licencji pełnej, niewyłącznej i nieprzenoszalnej, z prawem udzielania sublicencji na używanie znaku towarowego przez firmę BLOOMBERG L.P. (Licencjobiorca). Niniejsza umowa została zawarta na czas nieokreślony.

156202 2010 01 05 D. Dokonano wpisu: W dniu 14 listopada 2007 r. zawarto umowę licencyjną, na podstawie której firma BLOOMBERG FINANCE L.P. (Licencjodawca) udzieliła licencji pełnej, niewyłącznej i nieprzenoszalnej, z prawem udzielania sublicencji na używanie znaku towarowego przez firmę BLOOMBERG L.P. (Licencjobiorca). Niniejsza umowa została zawarta na czas nieokreślony.

156290 2010 01 22 A. Wprowadzono zmianę uprawnionego przez wykreślenie wpisu: „MASPEX WADOWICE” Spółka z o.o., 34-100 Wadowice ul. Chopina 39, Polska i dokonanie wpisu: MW-GMW Spółka z o.o., Sp.k., Wadowice, Polska.

156291 2010 01 22 A. Wprowadzono zmianę uprawnionego przez wykreślenie wpisu: „MASPEX WADOWICE” Spółka z o.o., 34-100 Wadowice ul. Chopina 39, Polska 357233331 i dokonanie wpisu: MW-GMW Spółka z o.o., Sp.k., Wadowice, Polska 357233331.

156292 2010 01 22 A. Wprowadzono zmianę uprawnionego przez wykreślenie wpisu: „MASPEX WADOWICE” Spółka z o.o., 34-100 Wadowice ul. Chopina 39, Polska 357233331 i dokonanie wpisu: MW-GMW Spółka z o.o., Sp.k., Wadowice, Polska 357233331.

156293 2010 01 22 A. Wprowadzono zmianę uprawnionego przez wykreślenie wpisu: „MASPEX WADOWICE” Spółka z o.o., 34-100 Wadowice ul. Chopina 39, Polska 357233331 i dokonanie wpisu: MW-GMW Spółka z o.o., Sp.k., Wadowice, Polska 357233331.

156302 2010 01 08 A. Wprowadzono zmianę uprawnionego przez wykreślenie wpisu: „AD HOC” Spółka z o.o., 80-844 Gdańsk Plac Dominikański 7, Polska i dokonanie wpisu: EMK S.C. Emilia i Marcin Krzywicz, Gdynia, Polska 220131648.

156321 2010 01 27 A. Wprowadzono zmianę siedziby uprawnionego przez wykreślenie wpisu: JUTRZENKA S.A., Bydgoszcz, Polska i dokonanie wpisu: JUTRZENKA S.A., Opatówek, Polska.

156321 2010 01 27 A. Wprowadzono zmianę uprawnionego przez wykreślenie wpisu: JUTRZENKA S.A., Opatówek, Polska i dokonanie wpisu: Kaliszanka Sp. z o.o., Kalisz, Polska.

156321 2010 01 27 A. Wprowadzono zmianę nazwy i siedziby uprawnionego przez wykreślenie wpisu: Kaliszanka Sp. z o.o., Kalisz Polska i dokonanie wpisu: Jutrzenka Colian Sp. z o.o., Opatówek, Polska 300446241.

156890 2010 01 05 D. Dokonano wpisu: W dniu 14 listopada 2007 r. zawarto umowę licencyjną, na podstawie której firma BLOOMBERG FINANCE L.P. (Licencjodawca) udzieliła licencji pełnej, niewyłącznej i nieprzenoszalnej, z prawem udzielania sublicencji na używanie znaku towarowego przez firmę BLOOMBERG L.P. (Licencjobiorca). Niniejsza umowa została zawarta na czas nieokreślony.

157381 2010 01 08 A. Wprowadzono zmianę adresu uprawnionego przez wykreślenie wpisu: SCHWEPES INTERNATIONAL LIMITED, 25 Berkeley Square Londyn WIX 6HT, Wielka Brytania i dokonanie wpisu: SCHWEPES INTERNATIONAL LIMITED, Londyn, Wielka Brytania.

158289 2010 01 20 A. Wprowadzono zmianę uprawnionego przez wykreślenie wpisu: PALO PALO s.c. Ewa Moisan, Barbara Fig, Tadeusz Rozborski, 00-028 Warszawa ul. Bracka 20, Polska

006739670 i dokonanie wpisu: „PALO-PALO” Ewa Moisan, Barbara Fig, Tadeusz Rozborski spółka jawna, Warszawa, Polska 006739670.

158337 2010 01 28 A. Wprowadzono zmianę uprawnionego przez wykreślenie wpisu: JERONIMO MARTINS DYSTRYBUCJA Spółka z o.o., 60-003 Poznań ul. Wołczyńska 18, Polska i dokonanie wpisu: JERONIMO MARTINS DYSTRYBUCJA S.A., Poznań, Polska 630303023.

158337 2010 01 28 A. Wprowadzono zmianę siedziby uprawnionego przez wykreślenie wpisu: JERONIMO MARTINS DYSTRYBUCJA S.A., Poznań, Polska 630303023 i dokonanie wpisu: JERONIMO MARTINS DYSTRYBUCJA S.A., Kostrzyn, Polska 630303023.

158337 2010 01 28 A. Wprowadzono zmianę uprawnionego przez wykreślenie wpisu: JERONIMO MARTINS DYSTRYBUCJA S.A., Kostrzyn, Polska 630303023 i dokonanie wpisu: Optimum Mark Sp. z o.o., Warszawa, Polska 015837798.

159026 2010 01 12 A. Wprowadzono zmianę nazwy uprawnionego przez wykreślenie wpisu: ImClone Systems Incorporated, 180 Varick Street, 6th Floor New York New York 10014, Stany Zjednoczone Ameryki i dokonanie wpisu: ImClone LLC., New York, Stany Zjednoczone Ameryki.

159039 2010 01 13 A. Wprowadzono zmianę uprawnionego przez wykreślenie wpisu: Zakłady Przemysłu Tłuszczowego w Warszawie S.A., 03-574 Warszawa ul. Radzywińska 122/124, Polska i dokonanie wpisu: ZAKŁADY TŁUSZCZOWE „KRUSZWICA” SPÓŁKA AKCYJNA, Kruszwica, Polska.

159040 2010 01 13 A. Wprowadzono zmianę uprawnionego przez wykreślenie wpisu: Zakłady Przemysłu Tłuszczowego w Warszawie S.A., 03-574 Warszawa ul. Radzywińska 122/124, Polska i dokonanie wpisu: ZAKŁADY TŁUSZCZOWE „KRUSZWICA” SPÓŁKA AKCYJNA, Kruszwica, Polska.

159041 2010 01 15 A. Wprowadzono zmianę uprawnionego przez wykreślenie wpisu: Zakłady Przemysłu Tłuszczowego w Warszawie S.A., 03-574 Warszawa ul. Radzywińska 122/124, Polska i dokonanie wpisu: Zakłady Tłuszczowe Kruszwica SA, Kruszwica, Polska.

159172 2010 01 05 A. Wprowadzono zmianę uprawnionego przez wykreślenie wpisu: „LOCUS SECURITY” S.C., Andrzej Żarnowski, Dariusz Mróz, Marcin Durka, 71-043 Szczecin ul. Lubelska 22, Polska i dokonanie wpisu: LOCUS SECURITY DUO Spółka z ograniczoną odpowiedzialnością, Szczecin, Polska 812346030.

159674 2010 01 27 A. Wprowadzono zmianę uprawnionego przez wykreślenie wpisu: LA PROS Spółka z o.o., 02-793 Warszawa ul. Żabińskiego 14/8, Polska i dokonanie wpisu: „MITEX CO.” Spółka z o.o., Warszawa, Polska 9512145663.

159676 2010 01 13 A. Wprowadzono zmianę uprawnionego przez wykreślenie wpisu: DEGA Zakład Pracy Chronionej Spółka z o.o., 76-004 Sianów Karnieszewice 5, Polska 330071622 i dokonanie wpisu: DEGA Zakłady Pracy Chronionej S.A., Karnieszewice, Polska 330071622.

159869 2010 01 13 A. Wprowadzono zmianę uprawnionego przez wykreślenie wpisu: Zakłady Mięsne Werbliński Sp. z o.o., Dębniaki Kaliskie, Polska 300540661 i dokonanie wpisu: Andrzej Barszcz, Dębica, Polska.

159956 2010 01 20 A. Wprowadzono zmianę uprawnionego przez wykreślenie wpisu: PALO PALO s.c. Ewa Moisan, Barbara Fig, Tadeusz Rozborski, 00-028 Warszawa ul. Bracka 20, Polska 006739670 i dokonanie wpisu: „PALO-PALO” Ewa Moisan, Barbara Fig, Tadeusz Rozborski spółka jawna, Warszawa, Polska 006739670.

160024 2010 01 12 A. Wprowadzono zmianę nazwy uprawnionego przez wykreślenie wpisu: ImClone Systems Incorporated, 180 Varick Street, 6th Floor New York New York 10014, Stany Zjednoczone Ameryki i dokonanie wpisu: ImClone LLC., New York, Stany Zjednoczone Ameryki.

160025 2010 01 12 A. Wprowadzono zmianę nazwy uprawnionego przez wykreślenie wpisu: ImClone Systems Incorporated, 180 Varick Street, 6th Floor New York New York 10014, Stany Zjednoczone Ameryki i dokonanie wpisu: ImClone LLC., New York, Stany Zjednoczone Ameryki.

160026 2010 01 12 A. Wprowadzono zmianę nazwy uprawnionego przez wykreślenie wpisu: ImClone Systems Incorporated, 180 Varick Street, 6th Floor New York New York 10014, Stany Zjednoczone Ameryki i dokonanie wpisu: ImClone LLC., New York, Stany Zjednoczone Ameryki.

160342 2010 01 20 A. Wprowadzono zmianę uprawnionego przez wykreślenie wpisu: EKO Sp. z o.o., 51-423 Wrocław ul. Olsztyńska 43-45, Polska 930775675 i dokonanie wpisu: EKO HOLDING Sp. z o.o., Wrocław, Polska 932994186.

160347 2010 01 20 A. Wprowadzono zmianę uprawnionego przez wykreślenie wpisu: EKO Spółka z o.o., 51-423 Wrocław ul. Olsztyńska 43-45, Polska 930775675 i dokonanie wpisu: EKO HOLDING Sp. z o.o., Wrocław, Polska 932994186.

160348 2010 01 20 A. Wprowadzono zmianę uprawnionego przez wykreślenie wpisu: EKO Spółka z ograniczoną odpowiedzialnością, 51-423 Wrocław ul. Olsztyńska 43-45, Polska 930775675 i dokonanie wpisu: EKO HOLDING Sp. z o.o., Wrocław, Polska 932994186.

160350 2010 01 20 A. Wprowadzono zmianę uprawnionego przez wykreślenie wpisu: EKO Spółka z o.o., 51-423 Wrocław ul. Olsztyńska 43-45, Polska 930775675 i dokonanie wpisu: EKO HOLDING Sp. z o.o., Wrocław, Polska 932994186.

160384 2010 01 15 A. Wprowadzono zmianę uprawnionego przez wykreślenie wpisu: „ELMILK” Spółka z o.o., 78-400 Szczecinek ul. Piłska 8-10, Polska i dokonanie wpisu: Zakłady Przemysłu Tłuszczowego Spółka z o.o., Szczecinek, Polska.

160416 2010 01 06 A. Wprowadzono zmianę uprawnionego przez wykreślenie wpisu: BRITISH-AMERICAN TOBACCO POLSKA Spółka Akcyjna, 16-300 Augustów ul. Tytoniowa 16, Polska 790137307 i dokonanie wpisu: BRITISH AMERICAN TOBACCO POLSKA TRADING Sp. z o.o., Warszawa, Polska.

160417 2010 01 06 A. Wprowadzono zmianę uprawnionego przez wykreślenie wpisu: BRITISH-AMERICAN TOBACCO POLSKA Spółka Akcyjna, 16-300 Augustów ul. Tytoniowa 16, Polska 790137307 i dokonanie wpisu: BRITISH AMERICAN TOBACCO POLSKA TRADING Sp. z o.o., Warszawa, Polska.

160418 2010 01 06 A. Wprowadzono zmianę uprawnionego przez wykreślenie wpisu: BRITISH-AMERICAN TOBACCO POLSKA Spółka Akcyjna, 16-300 Augustów ul. Tytoniowa 16, Polska 790137307 i dokonanie wpisu: BRITISH AMERICAN TOBACCO POLSKA TRADING Sp. z o.o., Warszawa, Polska.

160509 2010 01 11 A. Wprowadzono zmianę adresu uprawnionego przez wykreślenie wpisu: Tchibo Warszawa Spółka z o.o., 02-305 Warszawa Al. Jerozolimskie 146 B, Polska i dokonanie wpisu: Tchibo Warszawa Spółka z o.o., Warszawa, Polska.

160509 2010 01 11 A. Wprowadzono zmianę uprawnionego przez wykreślenie wpisu: Tchibo Warszawa Spółka z o.o., Warszawa, Polska i dokonanie wpisu: Tchibo Markenverwaltungs GmbH & Co. KG, Gallin, Niemcy.

161035 2010 01 12 A. Wprowadzono zmianę uprawnionego przez wykreślenie wpisu: „SPORTSIMO” Spółka Cywilna Marcin Mazerski, Maciej Michalak, Piotrków Trybunalski, Polska 592196585 i dokonanie wpisu: „MCO PRODUKT” Maciej Michalak, Piotrków Trybunalski, Polska 590720757.

161111 2010 01 13 A. Wprowadzono zmianę uprawnionego przez wykreślenie wpisu: Kraft Foods Schweiz Holding AG, Bellerivestrasse 203 CH-8034 Zürich, Szwajcaria i dokonanie wpisu: Kraft Foods Schweiz Holding GmbH, Glattpark, Szwajcaria.

161111 2010 01 13 A. Wprowadzono zmianę uprawnionego przez wykreślenie wpisu: Kraft Foods Schweiz Holding GmbH, Glattpark, Szwajcaria i dokonanie wpisu: Kraft Foods Deutschland Holding GmbH, Bremen, Niemcy.

161139 2010 01 15 D. Dokonano wpisu: W dniu 01 grudnia 2009 r. na podstawie postanowienia Sądu Rejonowego dla m.st. Warszawy w Warszawie Wydział XI Gospodarczy – Rejestru Zastawów (sygn. akt WA.XI.Ns-Rej.Za 12807/09/791) wpisano do Rejestru Zastawów pod pozycją 2192802 zastaw rejestrowy na prawie ochronnym udzielonym Blau-Farma Spółka z ograniczoną odpowiedzialnością Spółka komandytowa z siedzibą w Warszawie na znak towarowy R-161139 w celu zabezpieczenia wierzytelności przysługujących ICN Polfa Rzeszów S.A. z siedzibą w Rzeszowie wobec Arti Farma Spółka z ograniczoną odpowiedzialnością Spółka komandytowa z siedzibą w Warszawie.

162081 2010 01 18 A. Wprowadzono zmianę uprawnionego przez wykreślenie wpisu: S.C. Johnson Home Storage, inc., Racine, Stany Zjednoczone Ameryki i dokonanie wpisu: S.C. Johnson & Son, Inc., Racine, Stany Zjednoczone Ameryki.

162380 2010 01 22 A. Wprowadzono zmianę uprawnionego przez wykreślenie wpisu: Wydawnictwo „MURATOR” Spółka z o.o., Warszawa, Polska 012012459 i dokonanie wpisu: MURATOR SPÓŁKA AKCYJNA, Warszawa, Polska 012012459.

162735 2010 01 25 A. Wprowadzono zmianę uprawnionego przez wykreślenie wpisu: JERONIMO MARTINS DYSTRYBUCJA S.A., Kostrzyn, Polska 630303023 i dokonanie wpisu: Optimum Mark Sp. z o.o., Warszawa, Polska 015837798.

162736 2010 01 25 A. Wprowadzono zmianę uprawnionego przez wykreślenie wpisu: JERONIMO MARTINS DYSTRYBUCJA S.A., Kostrzyn, Polska 630303023 i dokonanie wpisu: Optimum Mark Sp. z o.o., Warszawa, Polska 015837798.

162737 2010 01 25 A. Wprowadzono zmianę uprawnionego przez wykreślenie wpisu: JERONIMO MARTINS DYSTRYBUCJA S.A., Kostrzyn, Polska 630303023 i dokonanie wpisu: Optimum Mark Sp. z o.o., Warszawa, Polska 015837798.

162907 2010 01 26 D. Dokonano wpisu: W dniu 14 listopada 2007 r. zawarto umowę licencyjną, na podstawie której firma BLOOMBERG FINANCE L.P. (Licencjodawca) udzieliła licencji pełnej, niewyłącznej i nieprzenoszalnej, z prawem udzielania sublicencji na używanie znaku towarowego przez firmę BLOOMBERG L.P. (Licencjobiorca). Niniejsza umowa została zawarta na czas nieokreślony.

162944 2010 01 15 D. Dokonano wpisu: W dniu 01 grudnia 2009 r. na podstawie postanowienia Sądu Rejonowego dla m.st. Warszawy w Warszawie Wydział XI Gospodarczy – Rejestru Zastawów (sygn. akt WA.XI.Ns-Rej.Za 12828/09/834) wpisano do Rejestru Zastawów pod pozycją 2192803 zastaw rejestrowy na prawie ochronnym udzielonym Blau-Farma Spółka z ograniczoną odpowiedzialnością Spółka komandytowa z siedzibą w Warszawie na znak towarowy R-162944 w celu zabezpieczenia wierzytelności przysługujących ICN Polfa Rzeszów S.A. z siedzibą w Rzeszowie wobec Arti Farma Spółka z ograniczoną odpowiedzialnością Spółka komandytowa z siedzibą w Warszawie.

163184 2010 01 22 A. Wprowadzono zmianę uprawnionego przez wykreślenie wpisu: Lorenz Bahlsen Snack-World Holding GmbH & Co KG, Hannover, Niemcy i dokonanie wpisu: Lajkonik Holding AG, Frauenfeld, Szwajcaria.

163309 2010 01 07 A. Wprowadzono zmianę nazwy uprawnionego przez wykreślenie wpisu: Zakład Produkcyjno-Handlowo-Uslugowy „DELIC-POL” Spółka z o.o., Lindów, Polska 151544332 i dokonanie wpisu: DELIC-POL SPÓŁKA Z OGRANICZONĄ ODPOWIEDZIALNOŚCIĄ, Lindów, Polska 151544332.

163309 2010 01 07 A. Wprowadzono zmianę uprawnionego przez wykreślenie wpisu: DELIC-POL SPÓŁKA Z OGRANICZONĄ

ODPOWIEDZIALNOŚCIĄ, Lindów, Polska 151544332 i dokonanie wpisu: DELIC-POL SPÓŁKA AKCYJNA, Kamyk, Polska 151544332.

164184 2010 01 05 A. Wprowadzono zmianę uprawnionego przez wykreślenie wpisu: „SOKOŁÓW-POZMEAT” Sp. z o.o., Robakowo, Polska 300419267 i dokonanie wpisu: MARKA „SOKOŁÓW – SERVICE” Spółka z o.o., Sokołów Podlaski, Polska 141770674.

165052 2010 01 12 A. Wprowadzono zmianę uprawnionego przez wykreślenie wpisu: „ADAMED” Spółka z o.o., Pieńków, Polska 011369567 i dokonanie wpisu: „POLFARMEX” SPÓŁKA AKCYJNA, Kutno, Polska 610003466.

165965 2010 01 08 A. Wprowadzono zmianę uprawnionego przez wykreślenie wpisu: Stewart Information International, Inc., Houston, Stany Zjednoczone Ameryki i dokonanie wpisu: Stewart Title Company, Houston, Stany Zjednoczone Ameryki.

165965 2010 01 08 A. Wprowadzono zmianę uprawnionego przez wykreślenie wpisu: Stewart Title Company, Houston, Stany Zjednoczone Ameryki i dokonanie wpisu: Stewart Title Guaranty Company, Houston, Stany Zjednoczone Ameryki.

166304 2010 01 15 A. Wprowadzono zmianę uprawnionego przez wykreślenie wpisu: „ELMILK” Sp. z o.o., Szczecinek, Polska 673-000-92-06 i dokonanie wpisu: Zakłady Przemysłu Tłuszczowego Sp. z o.o., Szczecinek, Polska.

167220 2010 01 15 A. Wprowadzono zmianę uprawnionego przez wykreślenie wpisu: Zakłady Przemysłu Tłuszczowego w Warszawie S.A., Warszawa, Polska 000051990 i dokonanie wpisu: Zakłady Tłuszczowe „Kruszwica” SA, Kruszwica, Polska.

167886 2010 01 12 A. Wprowadzono zmianę uprawnionego przez wykreślenie wpisu: Przedsiębiorstwo Produkcyjno-Handlowo-Usługowe CELMAR Celina Troczyńska, marian Troczyński, Piła, Polska 004620231 i dokonanie wpisu: Marcin Troczyński Rene Coffee Pads „Magmar”, Piła, Polska 7642154895.

168369 2010 01 13 A. Wprowadzono zmianę uprawnionego przez wykreślenie wpisu: Zakłady Przemysłu Tłuszczowego w Warszawie S.A., Warszawa, Polska 000051990 i dokonanie wpisu: ZAKŁADYTŁUSZCZOWE„KRUSZWICA”SPÓŁKA AKCYJNA, Kruszwica, Polska.

168791 2010 01 07 A. Wprowadzono zmianę nazwy uprawnionego przez wykreślenie wpisu: Zakład Produkcyjno-Handlowo-Usługowy „DELIC-POL” Spółka z o.o., Lindów, Polska 151544332 i dokonanie wpisu: DELIC-POL SPÓŁKA Z OGRANICZONĄ ODPOWIEDZIALNOŚCIĄ, Lindów, Polska 151544332.

168791 2010 01 07 A. Wprowadzono zmianę uprawnionego przez wykreślenie wpisu: DELIC-POL SPÓŁKA Z OGRANICZONĄ ODPOWIEDZIALNOŚCIĄ, Lindów, Polska 151544332 i dokonanie wpisu: DELIC-POL SPÓŁKA AKCYJNA, Kamyk, Polska 151544332.

169023 2010 01 08 A. Wprowadzono zmianę siedziby uprawnionego przez wykreślenie wpisu: Satchwell Control Systems Ltd., Londyn, Wielka Brytania i dokonanie wpisu: Satchwell Control Systems Ltd., Ashby-De-La-Zouch, Wielka Brytania.

169023 2010 01 08 A. Wprowadzono zmianę nazwy uprawnionego przez wykreślenie wpisu: Satchwell Control Systems Ltd., Ashby –De-La-Zouch, Wielka Brytania i dokonanie wpisu: TAC PRODUCTS LIMITED, Ashby-De-La-Zouch, Wielka Brytania.

169023 2010 01 08 A. Wprowadzono zmianę siedziby uprawnionego przez wykreślenie wpisu: TAC PRODUCTS LIMITED, Ashby-De-La-Zouch, Wielka Brytania i dokonanie wpisu: TAC PRODUCTS LIMITED, Slough, Wielka Brytania.

169023 2010 01 08 A. Wprowadzono zmianę siedziby uprawnionego przez wykreślenie wpisu: TAC PRODUCTS LIMITED, Slough, Wielka Brytania i dokonanie wpisu: TAC PRODUCTS LIMITED, Ashby De La Zouch, Wielka Brytania.

169145 2010 01 26 A. Wprowadzono zmianę uprawnionego przez wykreślenie wpisu: JERONIMO MARTINS DYSTRYBUCJA S.A.,

Kostrzyn, Polska 630303023 i dokonanie wpisu: Optimum Mark Sp. z o.o., Warszawa, Polska 015837798.

169412 2010 01 12 D. Dokonano wpisu: W dniu 14 września 2009 r. na podstawie postanowienia Sądu Rejonowego dla m.st. Warszawy w Warszawie Wydział XI Gospodarczy – Rejestru Zastawów (sygn. akt WA.XI.Ns-Rej.Za 9788/09/149) wpisano do Rejestru Zastawów pod pozycją 2182818 zastaw rejestrowy na prawie ochronnym udzielonym DCG Spółka Akcyjna z siedzibą w Warszawie na znak towarowy R-169412 w celu zabezpieczenia wierzytelności przysługujących FORTIS BANK POLSKA Spółka Akcyjna z siedzibą w Warszawie wobec VISTULA GROUP Spółka Akcyjna z siedzibą w Krakowie.

169702 2010 01 15 A. Wprowadzono zmianę uprawnionego przez wykreślenie wpisu: Zakłady Przemysłu Tłuszczowego w Warszawie Spółka Akcyjna, Warszawa, Polska 000051990 i dokonanie wpisu: Zakłady Tłuszczowe „Kruszwica” SA, Kruszwica, Polska.

169912 2010 01 11 A. Wprowadzono zmianę uprawnionego przez wykreślenie wpisu: Tchibo Warszawa Spółka z o.o., Warszawa, Polska 011567818 i dokonanie wpisu: Tchibo Markenverwaltungs GmbH & Co. KG, Gallin, Niemcy.

169979 2010 01 21 A. Wprowadzono zmianę uprawnionego przez wykreślenie wpisu: Kompania Spirytusowa „Wratislavia” Polmos Wrocław S.A., Wrocław, Polska 931541614 i dokonanie wpisu: Przedsiębiorstwo Przemysłu Fermentacyjnego „AKWAWIT” Spółka Akcyjna, Leszno, Polska.

169979 2010 01 21 A. Wprowadzono zmianę uprawnionego przez wykreślenie wpisu: Przedsiębiorstwo Przemysłu Fermentacyjnego „AKWAWIT” Spółka Akcyjna, Leszno, Polska i dokonanie wpisu: AKWAWIT-BRASCO Spółka Akcyjna, Wrocław, Polska 001100873.

170009 2010 01 07 A. Wprowadzono zmianę nazwy uprawnionego przez wykreślenie wpisu: Zakład Produkcyjno-Handlowo-Usługowy „DELIC-POL” Spółka z o.o., Lindów, Polska 151544332 i dokonanie wpisu: DELIC-POL SPÓŁKA Z OGRANICZONĄ ODPOWIEDZIALNOŚCIĄ, Lindów, Polska 151544332.

170009 2010 01 07 A. Wprowadzono zmianę uprawnionego przez wykreślenie wpisu: DELIC-POL SPÓŁKA Z OGRANICZONĄ ODPOWIEDZIALNOŚCIĄ, Lindów, Polska 151544332 i dokonanie wpisu: DELIC-POL SPÓŁKA AKCYJNA, Kamyk, Polska 151544332.

170052 2010 01 21 A. Wprowadzono zmianę uprawnionego przez wykreślenie wpisu: Kompania Spirytusowa „Wratislavia” Polmos Wrocław S.A., Wrocław, Polska 931541614 i dokonanie wpisu: Przedsiębiorstwo Przemysłu Fermentacyjnego „AKWAWIT” Spółka Akcyjna, Leszno, Polska.

170052 2010 01 21 A. Wprowadzono zmianę uprawnionego przez wykreślenie wpisu: Przedsiębiorstwo Przemysłu Fermentacyjnego „AKWAWIT” Spółka Akcyjna, Leszno, Polska i dokonanie wpisu: AKWAWIT-BRASCO S.A., Wrocław, Polska 001100873.

170184 2010 01 15 D. Dokonano wpisu: W dniu 01 grudnia 2009 r. na podstawie postanowienia Sądu Rejonowego dla m.st. Warszawy w Warszawie Wydział XI Gospodarczy – Rejestru Zastawów (sygn. akt WA.XI.Ns-Rej.Za 12803/09/187) wpisano do Rejestru Zastawów pod pozycją 2192809 zastaw rejestrowy na prawie ochronnym udzielonym Blau-Farma Spółka z ograniczoną odpowiedzialnością Spółka komandytowa z siedzibą w Warszawie na znak towarowy R-170184 w celu zabezpieczenia wierzytelności przysługujących ICN Polfa Rzeszów S.A. z siedzibą w Rzeszowie wobec Arti Farma Spółka z ograniczoną odpowiedzialnością Spółka komandytowa z siedzibą w Warszawie.

170207 2010 01 12 D. Dokonano wpisu: Na mocy umowy zawartej w dniu 28 lipca 2009 r. ustanowiono na rzecz spółki FORTIS BANK POLSKA S.A. z siedzibą w Warszawie zastaw cywilny na prawie ochronnym do znaku towarowego o numerze R-170207 w celu zabezpieczenia wierzytelności przysługujących jej wobec spółki VISTULA GROUP S.A. z siedzibą w Krakowie.

170207 2010 01 12 D. Dokonano wpisu: Na mocy umowy zawartej w dniu 5 sierpnia 2009 r. ustanowiono na rzecz spółki FORTIS BANK POLSKA S.A./N.V. z siedzibą w Brukseli, Belgia zastaw cywilny na prawie ochronnym do znaku towarowego o numerze R-170207 w celu zabezpieczenia wierzytelności przysługujących jej wobec spółki VISTULA GROUP S.A. z siedzibą w Krakowie.

170208 2010 01 18 D. Dokonano wpisu: W dniu 31 sierpnia 2009 r. na podstawie postanowienia Sądu Rejonowego dla Krakowa-Śródmieścia w Krakowie Wydział VII Gospodarczy – Rejestru Zastawów (sygn. akt KR.VII.Ns-Rej.Za 6371/09/404) wpisano do Rejestru Zastawów pod pozycją 2181022 zastaw rejestrowy na prawie ochronnym udzielonym na znak towarowy R-170208 w celu zabezpieczenia wierzytelności przysługujących FORTIS BANK POLSKA S.A. z siedzibą w Warszawie wobec VISTULA GROUP S.A. z siedzibą w Krakowie.

170208 2010 01 18 D. Dokonano wpisu: W dniu 03 września 2009 r. na podstawie postanowienia Sądu Rejonowego dla Krakowa-Śródmieścia w Krakowie Wydział VII Gospodarczy – Rejestru Zastawów (sygn. akt KR.VII.Ns-Rej.Za 6373/09/206) wpisano do Rejestru Zastawów pod pozycją 2181761 zastaw rejestrowy na prawie ochronnym udzielonym na znak towarowy R-170208 w celu zabezpieczenia wierzytelności przysługujących FORTIS BANK POLSKA S.A. z siedzibą w Warszawie wobec VISTULA GROUP S.A. z siedzibą w Krakowie.

170208 2010 01 12 D. Dokonano wpisu: Na mocy umowy zawartej w dniu 28 lipca 2009 r. ustanowiono na rzecz spółki FORTIS BANK POLSKA S.A. z siedzibą w Warszawie zastaw cywilny na prawie ochronnym do znaku towarowego o numerze R-170208 w celu zabezpieczenia wierzytelności przysługujących jej wobec spółki VISTULA GROUP S.A. z siedzibą w Krakowie.

170208 2010 01 12 D. Dokonano wpisu: Na mocy umowy zawartej w dniu 5 sierpnia 2009 r. ustanowiono na rzecz spółki FORTIS BANK S.A./N.V. z siedzibą w Brukseli, Belgia zastaw cywilny na prawie ochronnym do znaku towarowego o numerze R-170208 w celu zabezpieczenia wierzytelności przysługujących jej wobec spółki VISTULA GROUP S.A. z siedzibą w Krakowie.

170544 2010 01 13 A. Wprowadzono zmianę uprawnionego przez wykreślenie wpisu: Zakłady Przemysłu Tłuszczowego w Warszawie Spółka Akcyjna, Warszawa, Polska 000051990 i dokonanie wpisu: ZAKŁADY TŁUSZCZOWE „KRUSZWICA” SPÓŁKA AKCYJNA, Kruszwica, Polska.

170545 2010 01 13 A. Wprowadzono zmianę uprawnionego przez wykreślenie wpisu: Zakłady Przemysłu Tłuszczowego w Warszawie Spółka Akcyjna, Warszawa, Polska 000051990 i dokonanie wpisu: ZAKŁADY TŁUSZCZOWE „KRUSZWICA” SPÓŁKA AKCYJNA, Kruszwica, Polska.

170568 2010 01 22 A. Wprowadzono zmianę siedziby uprawnionego przez wykreślenie wpisu: Przedsiębiorstwo Usługowe „STREFA URODY”, Sobczak Katarzyna, Chorzów, Polska 276961352 i dokonanie wpisu: Przedsiębiorstwo Usługowe „STREFA URODY”, Sobczak Katarzyna, Piekary Śląskie, Polska.

170954 2010 01 15 A. Wprowadzono zmianę uprawnionego przez wykreślenie wpisu: Zakłady Przemysłu Tłuszczowego w Warszawie S.A., Warszawa, Polska 000051990 i dokonanie wpisu: Zakłady Tłuszczowe „Kruszwica” SA, Kruszwica, Polska.

170955 2010 01 15 A. Wprowadzono zmianę uprawnionego przez wykreślenie wpisu: Zakłady Przemysłu Tłuszczowego w Warszawie S.A., Warszawa, Polska 000051990 i dokonanie wpisu: Zakłady Tłuszczowe „Kruszwica” SA, Kruszwica, Polska.

171113 2010 01 11 A. Wprowadzono zmianę uprawnionego przez wykreślenie wpisu: Tchibo Warszawa Sp. z o.o., Warszawa, Polska 011567818 i dokonanie wpisu: Tchibo Markenverwaltungs GmbH & Co. KG, Gallin, Niemcy.

171114 2010 01 11 A. Wprowadzono zmianę uprawnionego przez wykreślenie wpisu: Tchibo Warszawa Sp. z o.o., Warszawa, Polska 011567818 i dokonanie wpisu: Tchibo Markenverwaltungs GmbH & Co. KG, Gallin, Niemcy.

171115 2010 01 11 A. Wprowadzono zmianę uprawnionego przez wykreślenie wpisu: Tchibo Warszawa Sp. z o.o., Warszawa, Polska 011567818 i dokonanie wpisu: Tchibo Markenverwaltungs GmbH & Co. KG, Gallin, Niemcy.

171116 2010 01 11 A. Wprowadzono zmianę uprawnionego przez wykreślenie wpisu: Tchibo Warszawa Sp. z o.o., Warszawa, Polska 011567818 i dokonanie wpisu: Tchibo Markenverwaltungs GmbH & Co. KG, Gallin, Niemcy.

171935 2010 01 20 A. Wprowadzono zmianę uprawnionego przez wykreślenie wpisu: SHE ANNA SZESZYCKA, Gniezno, Polska 300778492 i dokonanie wpisu: PHUP GNIEZNO Sp. z o.o. SKLEP POLSKI Sp.k., Gniezno, Polska 300786853.

172296 2010 01 05 D. Dokonano wpisu: W dniu 14 listopada 2007 r. zawarto umowę licencyjną, na podstawie której firma BLOOMBERG FINANCE L.P. (Licencjodawca) udzieliła licencji pełnej, niewyłącznej i nieprzenoszalnej, z prawem udzielania sublicencji na używanie znaku towarowego przez firmę BLOOMBERG L.P. (Licencjobiorca). Niniejsza umowa została zawarta na czas nieokreślony.

172467 2010 01 15 A. Wprowadzono zmianę uprawnionego przez wykreślenie wpisu: Zakłady Przemysłu Tłuszczowego w Warszawie S.A., Warszawa, Polska 000051990 i dokonanie wpisu: Zakłady Tłuszczowe „Kruszwica” SA, Kruszwica, Polska.

172546 2010 01 06 A. Wprowadzono zmianę siedziby uprawnionego przez wykreślenie wpisu: Przedsiębiorstwo Wdrożeń i Zastosowań Biotechnologii i Inżynierii Genetycznej BIO-GEN Sp. z o.o., Opole, Polska 004509580 i dokonanie wpisu: Przedsiębiorstwo Wdrożeń i Zastosowań Biotechnologii i Inżynierii Genetycznej BIO-GEN Sp. z o.o., Namysłów, Polska 004509580.

172578 2010 01 26 D. Dokonano wpisu: W dniu 14 listopada 2007 r. zawarto umowę licencyjną, na podstawie której firma BLOOMBERG FINANCE L.P. (Licencjodawca) udzieliła licencji pełnej, wyłącznej i nieprzenoszalnej, z prawem udzielania sublicencji na używanie znaku towarowego przez firmę BLOOMBERG L.P. (Licencjobiorca). Niniejsza umowa została zawarta na czas nieokreślony.

173005 2010 01 22 A. Wprowadzono zmianę uprawnionego przez wykreślenie wpisu: SAGE SOFTWARE SB, INC., Norcross, Stany Zjednoczone Ameryki i dokonanie wpisu: Sage Software, Inc., Irvine, Stany Zjednoczone Ameryki.

173095 2010 01 22 A. Wprowadzono zmianę uprawnionego przez wykreślenie wpisu: Zakłady Przemysłu Tłuszczowego w Warszawie S.A., Warszawa, Polska 000051990 i dokonanie wpisu: Zakłady Tłuszczowe „Kruszwica” S.A., Kruszwica, Polska.

173096 2010 01 15 A. Wprowadzono zmianę uprawnionego przez wykreślenie wpisu: Zakłady Przemysłu Tłuszczowego w Warszawie S.A., Warszawa, Polska 000051990 i dokonanie wpisu: Zakłady Tłuszczowe „Kruszwica” S.A., Kruszwica, Polska.

173824 2010 01 22 A. Wprowadzono zmianę uprawnionego przez wykreślenie wpisu: Sage Software SB Inc., Norcross, Stany Zjednoczone Ameryki i dokonanie wpisu: Sage Software, Inc., Irvine, Stany Zjednoczone Ameryki.

174270 2010 01 26 A. Wprowadzono zmianę uprawnionego przez wykreślenie wpisu: ALTOM Waldemar Żurowski Centrum Hurtowe AGD, Gniezno, Polska 632127694 i dokonanie wpisu: ALTOM Spółka z ograniczoną odpowiedzialnością Spółka komandytowa, Gniezno, Polska 301066948.

174296 2010 01 22 A. Wprowadzono zmianę uprawnionego przez wykreślenie wpisu: „MASPEX WADOWICE” Spółka z o.o., Wadowice, Polska 357233331 i dokonanie wpisu: MW-GMW Sp. z o.o. Sp.k., Wadowice, Polska 357233331.

174297 2010 01 22 A. Wprowadzono zmianę uprawnionego przez wykreślenie wpisu: „MASPEX WADOWICE” Spółka z o.o., Wadowice, Polska 357233331 i dokonanie wpisu: MW-GMW Sp. z o.o. Sp.k., Wadowice, Polska 357233331.

174298 2010 01 22 A. Wprowadzono zmianę uprawnionego przez wykreślenie wpisu: „MASPEX WADOWICE” Spółka z o.o., Wadowice, Polska 357233331 i dokonanie wpisu: MW-GMW Sp. z o.o. Sp.k., Wadowice, Polska 357233331.

174532 2010 01 22 A. Wprowadzono zmianę uprawnionego przez wykreślenie wpisu: Przedsiębiorstwo Produkcyjno-Handlowe „WITRO-CHEM” M.Reszka, M.Włodarczak Spółka Jawna, Skórzewo, Polska 634346561 i dokonanie wpisu: WITROCHEM Sp. z o.o., Skórzewo, Polska 634346561.

175023 2010 01 22 A. Wprowadzono zmianę uprawnionego przez wykreślenie wpisu: Lorenz Bahlsen Snack-World Holding GmbH & Co KG, Hannover, Niemcy i dokonanie wpisu: Lajkonik Holding AG, Frauenfeld, Szwajcaria.

175416 2010 01 26 A. Wprowadzono zmianę siedziby uprawnionego przez wykreślenie wpisu: Cervitech, Inc., Rockaway, Stany Zjednoczone Ameryki i dokonanie wpisu: Cervitech, Inc., San Diego, Stany Zjednoczone Ameryki.

175936 2010 01 06 A. Wprowadzono zmianę nazwy uprawnionego przez wykreślenie wpisu: Zakłady Samochodowe „JELCZ” Spółka Akcyjna, Jelcz – Laskowice, Polska 930421210 i dokonanie wpisu: Zakłady Samochodowe JELCZ SA w upadłości likwidacyjnej, Jelcz-Laskowice, Polska 930421210.

175937 2010 01 06 A. Wprowadzono zmianę nazwy uprawnionego przez wykreślenie wpisu: Zakłady Samochodowe „JELCZ” Spółka Akcyjna, Jelcz – Laskowice, Polska 930421210 i dokonanie wpisu: Zakłady Samochodowe JELCZ SA w upadłości likwidacyjnej, Jelcz-Laskowice, Polska 930421210.

175938 2010 01 06 A. Wprowadzono zmianę nazwy uprawnionego przez wykreślenie wpisu: Zakłady Samochodowe „JELCZ” Spółka Akcyjna, Jelcz – Laskowice, Polska 930421210 i dokonanie wpisu: Zakłady Samochodowe JELCZ SA w upadłości likwidacyjnej, Jelcz-Laskowice, Polska 930421210.

175939 2010 01 06 A. Wprowadzono zmianę nazwy uprawnionego przez wykreślenie wpisu: Zakłady Samochodowe „JELCZ” Spółka Akcyjna, Jelcz – Laskowice, Polska 930421210 i dokonanie wpisu: Zakłady Samochodowe JELCZ SA w upadłości likwidacyjnej, Jelcz-Laskowice, Polska 930421210.

175940 2010 01 06 A. Wprowadzono zmianę nazwy uprawnionego przez wykreślenie wpisu: Zakłady Samochodowe „JELCZ” Spółka Akcyjna, Jelcz – Laskowice, Polska 930421210 i dokonanie wpisu: Zakłady Samochodowe JELCZ SA w upadłości likwidacyjnej, Jelcz-Laskowice, Polska 930421210.

176174 2010 01 05 D. Dokonano wpisu: W dniu 14 listopada 2007 r. zawarto umowę licencyjną, na podstawie której firma BLOOMBERG FINANCE L.P. (Licencjodawca) udzieliła licencji pełnej, niewyłącznej i nieprzenoszalnej, z prawem udzielania sublicencji na używanie znaku towarowego przez firmę BLOOMBERG L.P. (Licencjobiorca). Niniejsza umowa została zawarta na czas nieokreślony.

176309 2010 01 07 A. Wprowadzono zmianę nazwy uprawnionego przez wykreślenie wpisu: SigmaKalon Deco Polska Sp. z o.o., Wrocław, Polska 932708766 i dokonanie wpisu: PPG DECO POLSKA SPÓŁKA Z OGRANICZONĄ ODPOWIEDZIALNOŚCIĄ, Wrocław, Polska 932708766.

176721 2010 01 12 A. Wprowadzono zmianę uprawnionego przez wykreślenie wpisu: JERONIMO MARTINS DYSTRYBUCJA S.A., Kostrzyn, Polska 630303023 i dokonanie wpisu: Optimum Mark Sp. z o.o., Warszawa, Polska 015837798.

176871 2010 01 22 A. Wprowadzono zmianę uprawnionego przez wykreślenie wpisu: Lorenz Bahlsen Snack-World Holding

GmbH & Co. KG, Hannover, Niemcy i dokonanie wpisu: Lajkonik Holding AG, Frauenfeld, Szwajcaria.

177141 2010 01 21 A. Wprowadzono zmianę siedziby uprawnionego przez wykreślenie wpisu: ELTERIX Spółka Akcyjna, Gdynia, Polska 190932182 i dokonanie wpisu: ELTERIX Spółka Akcyjna, Warszawa, Polska 190932182.

177237 2010 01 15 A. Wprowadzono zmianę nazwy uprawnionego przez wykreślenie wpisu: Fabryka Elementów Wyposażenia Budownictwa „Metalplast – Złotów” Spółka Akcyjna, Złotów, Polska 000057388 i dokonanie wpisu: „Metalplast Karo Złotów” Spółka Akcyjna, Złotów, Polska 000057388.

177543 2010 01 15 A. Wprowadzono zmianę siedziby uprawnionego przez wykreślenie wpisu: Royal Unibrew Polska Spółka z o.o., Kraków, Polska 070412863 i dokonanie wpisu: Royal Unibrew Polska Spółka z o.o., Warszawa, Polska 070412863.

177543 2010 01 15 A. Wprowadzono zmianę uprawnionego przez wykreślenie wpisu: Royal Unibrew Polska Spółka z o.o., Warszawa, Polska 070412863 i dokonanie wpisu: VAN PUR SA, Warszawa, Polska.

177891 2010 01 05 D. Dokonano wpisu: W dniu 14 listopada 2007 r. zawarto umowę licencyjną, na podstawie której firma BLOOMBERG FINANCE L.P. (Licencjodawca) udzieliła licencji pełnej, niewyłącznej i nieprzenoszalnej, z prawem udzielania sublicencji na używanie znaku towarowego przez firmę BLOOMBERG L.P. (Licencjobiorca). Niniejsza umowa została zawarta na czas nieokreślony.

178130 2010 01 26 A. Wprowadzono zmianę uprawnionego przez wykreślenie wpisu: ALTOM Centrum Hurtowe AGD Waldemar Żurowski, Gniezno, Polska 632127694 i dokonanie wpisu: ALTOM Spółka z ograniczoną odpowiedzialnością Spółka komandytowa, Gniezno, Polska 301066948.

178495 2010 01 07 A. Wprowadzono zmianę nazwy uprawnionego przez wykreślenie wpisu: SigmaKalon Deco Polska Sp. z o.o., Wrocław, Polska 932708766 i dokonanie wpisu: PPG DECO POLSKA SPÓŁKA Z OGRANICZONĄ ODPOWIEDZIALNOŚCIĄ, Wrocław, Polska 932708766.

179373 2010 01 22 A. Wprowadzono zmianę uprawnionego przez wykreślenie wpisu: Rodan & Fields Inc., New York, Stany Zjednoczone Ameryki i dokonanie wpisu: KPRKAR LLC, San Francisco, Stany Zjednoczone Ameryki.

179373 2010 01 22 A. Wprowadzono zmianę nazwy uprawnionego przez wykreślenie wpisu: KPRKAR LLC, San Francisco, Stany Zjednoczone Ameryki i dokonanie wpisu: Rodan & Fields, LLC, San Francisco, Stany Zjednoczone Ameryki.

179487 2010 01 12 A. Wprowadzono zmianę uprawnionego przez wykreślenie wpisu: Poznańskie Przedsiębiorstwo Handlowe „KAEM” Mariusz Kałek, Baranowo, Polska 630509776 i dokonanie wpisu: KAEM Spółka z ograniczoną odpowiedzialnością Spółka komandytowa, Baranowo, Polska 300719555.

179558 2010 01 05 A. Wprowadzono zmianę uprawnionego przez wykreślenie wpisu: OCEANIC Przedsiębiorstwo Farmaceutyczno Kosmetyczne Wojciech Soszyński, Sopot, Polska 001043543 i dokonanie wpisu: OCEANIC S.A., Sopot, Polska 220702097.

179559 2010 01 05 A. Wprowadzono zmianę uprawnionego przez wykreślenie wpisu: OCEANIC Przedsiębiorstwo Farmaceutyczno Kosmetyczne Wojciech Soszyński, Sopot, Polska 001043543 i dokonanie wpisu: OCEANIC S.A., Sopot, Polska 220702097.

179822 2010 01 05 A. Wprowadzono zmianę uprawnionego przez wykreślenie wpisu: OCEANIC Przedsiębiorstwo Farmaceutyczno Kosmetyczne Wojciech Soszyński, Sopot, Polska 001043543 i dokonanie wpisu: OCEANIC S.A., Sopot, Polska 220702097.

179823 2010 01 05 A. Wprowadzono zmianę uprawnionego przez wykreślenie wpisu: OCEANIC Przedsiębiorstwo Farmaceutyczno Kosmetyczne Wojciech Soszyński, Sopot, Polska 001043543 i dokonanie wpisu: OCEANIC S.A., Sopot, Polska 220702097.

tyczno Kosmetyczne Wojciech Soszyński, Sopot, Polska 001043543 i dokonanie wpisu: OCEANIC S.A., Sopot, Polska 220702097.

179838 2010 01 05 A. Wprowadzono zmianę uprawnionego przez wykreślenie wpisu: OCEANIC Przedsiębiorstwo Farmaceutyczno Kosmetyczne Wojciech Soszyński, Sopot, Polska 001043543 i dokonanie wpisu: OCEANIC S.A., Sopot, Polska 220702097.

179842 2010 01 05 A. Wprowadzono zmianę uprawnionego przez wykreślenie wpisu: OCEANIC Przedsiębiorstwo Farmaceutyczno Kosmetyczne Wojciech Soszyński, Sopot, Polska 001043543 i dokonanie wpisu: OCEANIC S.A., Sopot, Polska 220702097.

179991 2010 01 22 A. Wprowadzono zmianę uprawnionego przez wykreślenie wpisu: Wytwórnia Pasz „WIPASZ” Sp. z o.o., Wadąg 9, Polska i dokonanie wpisu: WIPASZ SPÓŁKA AKCYJNA, Wadąg, Polska.

179998 2010 01 12 D. Dokonano wpisu: Na mocy umowy zawartej w dniu 28 lipca 2009 r. ustanowiono na rzecz spółki FORTIS BANK POLSKA S.A. z siedzibą w Warszawie zastaw cywilny na prawie ochronnym do znaku towarowego o numerze R-179998 w celu zabezpieczenia wierzytelności przysługujących jej wobec spółki VISTULA GROUP S.A. z siedzibą w Krakowie.

179998 2010 01 12 D. Dokonano wpisu: Na mocy umowy zawartej w dniu 5 sierpnia 2009 r. ustanowiono na rzecz spółki FORTIS BANK S.A./N.V. z siedzibą w Brukseli, Belgia zastaw cywilny na prawie ochronnym do znaku towarowego o numerze R-179998 w celu zabezpieczenia wierzytelności przysługujących jej wobec spółki VISTULA GROUP S.A. z siedzibą w Krakowie.

179998 2010 01 18 D. Dokonano wpisu: W dniu 02 września 2009 r. na podstawie postanowienia Sądu Rejonowego dla Krakowa-Śródmieścia w Krakowie Wydział VII Gospodarczy – Rejestru Zastawów (sygn. akt KR.VII.Ns-Rej.Za 6369/09/291) wpisano do Rejestru Zastawów pod pozycją 2181467 zastaw rejestrowy na prawie ochronnym udzielonym na znak towarowy R-179998 w celu zabezpieczenia wierzytelności przysługujących FORTIS BANK POLSKA S.A. z siedzibą w Warszawie wobec VISTULA GROUP S.A. z siedzibą w Krakowie.

179998 2010 01 18 D. Dokonano wpisu: W dniu 03 września 2009 r. na podstawie postanowienia Sądu Rejonowego dla Krakowa-Śródmieścia w Krakowie Wydział VII Gospodarczy – Rejestru Zastawów (sygn. akt KR.VII.Ns-Rej.Za 6314/09/681) wpisano do Rejestru Zastawów pod pozycją 2181757 zastaw rejestrowy na prawie ochronnym udzielonym na znak towarowy R-179998 w celu zabezpieczenia wierzytelności przysługujących FORTIS BANK POLSKA S.A. z siedzibą w Warszawie wobec VISTULA GROUP S.A. z siedzibą w Krakowie.

180224 2010 01 08 A. Wprowadzono zmianę nazwy uprawnionego przez wykreślenie wpisu: Scandinavian Tobacco S.A., Jawornik, Polska 001379059 i dokonanie wpisu: British American Tobacco Group Polska Spółka Akcyjna, Jawornik, Polska 001379059.

180225 2010 01 08 A. Wprowadzono zmianę nazwy uprawnionego przez wykreślenie wpisu: Scandinavian Tobacco S.A., Jawornik, Polska 001379059 i dokonanie wpisu: British American Tobacco Group Polska Spółka Akcyjna, Jawornik, Polska 001379059.

180520 2010 01 22 A. Wprowadzono zmianę uprawnionego przez wykreślenie wpisu: Maspex Wadowice Sp. z o.o., Wadowice, Polska 357233331 i dokonanie wpisu: MW-GMW Sp. z o.o. Sp. k., Wadowice, Polska 357233331.

181425 2010 01 07 A. Wprowadzono zmianę uprawnionego przez wykreślenie wpisu: „DELIC-POL” Sp. z o.o., Lindów, Polska 151544332 i dokonanie wpisu: DELIC-POL SPÓŁKA AKCYJNA, Kamyk, Polska 151544332.

181426 2010 01 07 A. Wprowadzono zmianę uprawnionego przez wykreślenie wpisu: „DELIC-POL” Sp. z o.o., Lindów, Polska 151544332 i dokonanie wpisu: DELIC-POL SPÓŁKA AKCYJNA, Kamyk, Polska 151544332.

181688 2010 01 21 A. Wprowadzono zmianę uprawnionego przez wykreślenie wpisu: Kompania Spirytusowa Wratislavia POLMOS Wrocław S.A., Wrocław, Polska 931541614 i dokonanie wpisu: Przedsiębiorstwo Przemysłu Fermentacyjnego „AKWAWIT” Spółka Akcyjna, Leszno, Polska.

181688 2010 01 21 A. Wprowadzono zmianę uprawnionego przez wykreślenie wpisu: Przedsiębiorstwo Przemysłu Fermentacyjnego „AKWAWIT” Spółka Akcyjna, Leszno, Polska i dokonanie wpisu: AKWAWIT-BRASCO S.A., Wrocław, Polska 001100873.

181758 2010 01 19 A. Wprowadzono zmianę uprawnionego przez wykreślenie wpisu: „MASPEX WADOWICE” Spółka z o.o., Wadowice, Polska 357233331 i dokonanie wpisu: MW – GMW Spółka z ograniczoną odpowiedzialnością Spółka komandytowa, Wadowice, Polska 357233331.

182312 2010 01 21 A. Wprowadzono zmianę siedziby uprawnionego przez wykreślenie wpisu: ELTERIX Spółka Akcyjna, Gdynia, Polska 190932182 i dokonanie wpisu: ELTERIX Spółka Akcyjna, Warszawa, Polska 190932182.

182618 2010 01 08 A. Wprowadzono zmianę uprawnionego przez wykreślenie wpisu: Sorex Limited, Widnes, Wielka Brytania i dokonanie wpisu: BASF PLC, Cheadle, Wielka Brytania.

183412 2010 01 15 A. Wprowadzono zmianę uprawnionego przez wykreślenie wpisu: „ELMILK” Sp. z o.o., Szczecinek, Polska 330241981 i dokonanie wpisu: Zakłady Przemysłu Tłuszczowego Sp. z o.o., Szczecinek, Polska.

183555 2010 01 15 D. Dokonano wpisu: W dniu 01 grudnia 2009 r. na podstawie postanowienia Sądu Rejonowego dla m.st. Warszawy w Warszawie Wydział XI Gospodarczy – Rejestru Zastawów (sygn. akt WA.XI.Ns-Rej.Za 12804/09/588) wpisano do Rejestru Zastawów pod pozycją 2192877 zastaw rejestrowy na prawie ochronnym udzielonym Blau-Farma Spółka z ograniczoną odpowiedzialnością Spółka komandytowa z siedzibą w Warszawie na znak towarowy R-183555 w celu zabezpieczenia wierzytelności przysługujących ICN Polfa Rzeszów S.A. z siedzibą w Rzeszowie wobec Arti Farma Spółka z ograniczoną odpowiedzialnością Spółka komandytowa z siedzibą w Warszawie.

183626 2010 01 13 A. Wprowadzono zmianę uprawnionego przez wykreślenie wpisu: Przedsiębiorstwo Handlowe Technika Grzewcza Sanitarna i Domowa BIMS PLUS Sp. z o.o., Poznań, Polska 632054127 i dokonanie wpisu: BIMS PLUS SPÓŁKA Z OGRANICZONĄ ODPOWIEDZIALNOŚCIĄ SP. KOMANDYTOWA, Poznań, Polska.

183795 2010 01 08 A. Wprowadzono zmianę nazwy uprawnionego przez wykreślenie wpisu: Scandinavian Tobacco S.A., Jawornik, Polska 001379059 i dokonanie wpisu: British American Tobacco Group Polska Spółka Akcyjna, Jawornik, Polska 001379059.

184030 2010 01 26 A. Wprowadzono zmianę uprawnionego przez wykreślenie wpisu: PWPW – Technologie Informatyczne Sp. z o.o., Warszawa, Polska 013215437 i dokonanie wpisu: PWPW SPÓŁKA AKCYJNA, Warszawa, Polska 011836796.

184264 2010 01 20 A. Wprowadzono zmianę uprawnionego przez wykreślenie wpisu: „MASPEX WADOWICE” Spółka z o.o., Wadowice, Polska 357233331 i dokonanie wpisu: MW-GMW Sp. z o.o. Sp.k., Wadowice, Polska 357233331.

184265 2010 01 20 A. Wprowadzono zmianę uprawnionego przez wykreślenie wpisu: „MASPEX WADOWICE” Spółka z o.o., Wadowice, Polska 357233331 i dokonanie wpisu: MW-GMW Sp. z o.o. Sp.k., Wadowice, Polska 357233331.

184271 2010 01 15 A. Wprowadzono zmianę uprawnionego przez wykreślenie wpisu: Zakłady Przemysłu Tłuszczowego w Warszawie S.A., Warszawa, Polska 000051990 i dokonanie wpisu: Zakłady Tłuszczowe „Kruszwica” SA, Kruszwica, Polska.

184272 2010 01 15 A. Wprowadzono zmianę uprawnionego przez wykreślenie wpisu: Zakłady Przemysłu Tłuszczowego

w Warszawie S.A., Warszawa, Polska 000051990 i dokonanie wpisu: Zakłady Tłuszczowe „Kruszwica” SA, Kruszwica, Polska.

185183 2010 01 08 A. Wprowadzono zmianę uprawnionego przez wykreślenie wpisu: „BANDI” – WYTWARZANIE ARTYKUŁÓW KOSMETYCZNYCH Bogdan Draniak, Michałowice, Polska 010526214 i dokonanie wpisu: BANDI Cosmetics Sp. z o.o., Michałowice, Polska 140606263.

185679 2010 01 20 A. Wprowadzono zmianę uprawnionego przez wykreślenie wpisu: „MASPEX WADOWICE” Spółka z o.o., Wadowice, Polska 357233331 i dokonanie wpisu: MW-GMW Sp. z o.o. Sp.k., Wadowice, Polska 357233331.

185777 2010 01 22 A. Wprowadzono zmianę uprawnionego przez wykreślenie wpisu: „MASPEX WADOWICE” Spółka z o.o., Wadowice, Polska 357233331 i dokonanie wpisu: MW-GMW Sp. z o.o. Sp.k., Wadowice, Polska 357233331.

185982 2010 01 07 A. Wprowadzono zmianę nazwy uprawnionego przez wykreślenie wpisu: SigmaKalon Deco Polska Sp. z o.o., Wrocław, Polska 932708766 i dokonanie wpisu: PPG DECO POLSKA SPÓŁKA Z OGRANICZONĄ ODPOWIEDZIALNOŚCIĄ, Wrocław, Polska 932708766.

185986 2010 01 07 A. Wprowadzono zmianę nazwy uprawnionego przez wykreślenie wpisu: SigmaKalon Deco Polska Sp. z o.o., Wrocław, Polska 932708766 i dokonanie wpisu: PPG DECO POLSKA SPÓŁKA Z OGRANICZONĄ ODPOWIEDZIALNOŚCIĄ, Wrocław, Polska 932708766.

186025 2010 01 08 A. Wprowadzono zmianę uprawnionego przez wykreślenie wpisu: GITI Tire Company Ltd., Hamilton, Bermudy i dokonanie wpisu: GITI Tire Pte. Ltd., Singapur, Singapur.

186062 2010 01 07 A. Wprowadzono zmianę nazwy uprawnionego przez wykreślenie wpisu: SigmaKalon Deco Polska Sp. z o.o., Wrocław, Polska 932708766 i dokonanie wpisu: PPG DECO POLSKA SPÓŁKA Z OGRANICZONĄ ODPOWIEDZIALNOŚCIĄ, Wrocław, Polska 932708766.

186063 2010 01 07 A. Wprowadzono zmianę nazwy uprawnionego przez wykreślenie wpisu: SigmaKalon Deco Polska Sp. z o.o., Wrocław, Polska 932708766 i dokonanie wpisu: PPG DECO POLSKA SPÓŁKA Z OGRANICZONĄ ODPOWIEDZIALNOŚCIĄ, Wrocław, Polska 932708766.

186110 2010 01 06 A. Wprowadzono zmianę nazwy uprawnionego przez wykreślenie wpisu: Zakłady Samochodowe „JELCZ” Spółka Akcyjna, Jelcz – Laskowice, Polska 930421210 i dokonanie wpisu: Zakłady Samochodowe Jelcz SA w upadłości likwidacyjnej, Jelcz-Laskowice, Polska 930421210.

186270 2010 01 07 A. Wprowadzono zmianę uprawnionego przez wykreślenie wpisu: ZIELONA BUDKA Sp. z o.o., Warszawa, Polska 012874273 i dokonanie wpisu: ZIELONA BUDKA (Mielec) Sp. z o.o., Mielec, Polska 012874273.

186294 2010 01 19 A. Wprowadzono zmianę uprawnionego przez wykreślenie wpisu: TANIE GRZANIE Dariusz Magdziarz, Lublin, Polska 430299641 i dokonanie wpisu: „SANEA” Spółka z o.o., Lublin, Polska 432495412.

186878 2010 01 14 A. Wprowadzono zmianę uprawnionego przez wykreślenie wpisu: „JERONIMO MARTINS DYSTRYBUCJA” Spółka Akcyjna, Kostrzyn, Polska 630303023 i dokonanie wpisu: OPTIMUM MARK Sp. z o.o., Warszawa, Polska 015837798.

186880 2010 01 12 A. Wprowadzono zmianę uprawnionego przez wykreślenie wpisu: JERONIMO MARTINS DYSTRYBUCJA Spółka Akcyjna, Kostrzyn, Polska 630303023 i dokonanie wpisu: Optimum Mark Sp. z o.o., Warszawa, Polska 015837798.

186882 2010 01 12 D. Dokonano wpisu: W dniu 15 września 2009 r. na podstawie postanowienia Sądu Rejonowego dla m.st. Warszawy w Warszawie Wydział XI Gospodarczy – Rejestru Zastawów (sygn. akt WA.XI.Ns-Rej.Za 9784/09/545) wpisano do Reje-

stru Zastawów pod pozycją 2182995 zastaw rejestrowy na prawie ochronnym udzielonym DCG Spółka Akcyjna z siedzibą w Warszawie na znak towarowy R-186882 w celu zabezpieczenia wierzytelności przysługujących FORTIS BANK POLSKA Spółka Akcyjna z siedzibą w Warszawie wobec VISTULA GROUP Spółka Akcyjna z siedzibą w Krakowie.

186882 2010 01 12 D. Dokonano wpisu: W dniu 15 września 2009 r. na podstawie postanowienia Sądu Rejonowego dla m.st. Warszawy w Warszawie Wydział XI Gospodarczy – Rejestru Zastawów (sygn. akt WA.XI.Ns-Rej.Za 9791/09/663) wpisano do Rejestru Zastawów pod pozycją 2182996 zastaw rejestrowy na prawie ochronnym udzielonym DCG Spółka Akcyjna z siedzibą w Warszawie na znak towarowy R-186882 w celu zabezpieczenia wierzytelności przysługujących FORTIS BANK POLSKA Spółka Akcyjna z siedzibą w Warszawie wobec VISTULA GROUP Spółka Akcyjna z siedzibą w Krakowie.

186882 2010 01 12 D. Dokonano wpisu: W dniu 15 września 2009 r. na podstawie postanowienia Sądu Rejonowego dla m.st. Warszawy w Warszawie Wydział XI Gospodarczy – Rejestru Zastawów (sygn. akt WA.XI.Ns-Rej.Za 9787/09/748) wpisano do Rejestru Zastawów pod pozycją 2182997 zastaw rejestrowy na prawie ochronnym udzielonym DCG Spółka Akcyjna z siedzibą w Warszawie na znak towarowy R-186882 w celu zabezpieczenia wierzytelności przysługujących FORTIS BANK S.A./N.V., Oddział w Austrii z siedzibą w Wiedniu, Austria wobec VISTULA GROUP Spółka Akcyjna z siedzibą w Krakowie.

187128 2010 01 22 A. Wprowadzono zmianę uprawnionego przez wykreślenie wpisu: Maspex Wadowice Sp. z o.o., Wadowice, Polska 357233331 i dokonanie wpisu: MW-GMW Sp. z o.o. Sp.k., Wadowice, Polska 357233331.

187129 2010 01 22 A. Wprowadzono zmianę uprawnionego przez wykreślenie wpisu: Maspex Wadowice Sp. z o.o., Wadowice, Polska 357233331 i dokonanie wpisu: MW-GMW Sp. z o.o. Sp.k., Wadowice, Polska 357233331.

187130 2010 01 22 A. Wprowadzono zmianę uprawnionego przez wykreślenie wpisu: Maspex Wadowice Sp. z o.o., Wadowice, Polska 357233331 i dokonanie wpisu: MW-GMW Sp. z o.o. Sp.k., Wadowice, Polska 357233331.

187131 2010 01 22 A. Wprowadzono zmianę uprawnionego przez wykreślenie wpisu: Maspex Wadowice Sp. z o.o., Wadowice, Polska 357233331 i dokonanie wpisu: MW-GMW Sp. z o.o. Sp.k., Wadowice, Polska 357233331.

187144 2010 01 06 A. Wprowadzono zmianę nazwy uprawnionego przez wykreślenie wpisu: Przedsiębiorstwo Wdrożeń i Zastosowań Biotechnologii i Inżynierii Genetycznej BIO-GEN Sp. z o.o., Opole, Polska 004509580 i dokonanie wpisu: Przedsiębiorstwo Wdrożeń i Zastosowań Biotechnologii i Inżynierii Genetycznej BIO-GEN Sp. z o.o., Namysłów, Polska 004509580.

187682 2010 01 18 A. Wprowadzono zmianę uprawnionego przez wykreślenie wpisu: „ELBROX” Bronisław Bobiński, Świecie, Polska 090519775 i dokonanie wpisu: „ELBROX” Henryka Bobińska, Świecie, Polska 092631281.

188037 2010 01 15 A. Wprowadzono zmianę siedziby uprawnionego przez wykreślenie wpisu: Royal Unibrew Polska Spółka z o.o., Kraków, Polska 070412863 i dokonanie wpisu: Royal Unibrew Polska Spółka z o.o., Warszawa, Polska 070412863.

188037 2010 01 15 A. Wprowadzono zmianę uprawnionego przez wykreślenie wpisu: Royal Unibrew Polska Spółka z o.o., Warszawa, Polska 070412863 i dokonanie wpisu: VAN PUR SA, Warszawa, Polska.

188752 2010 01 07 A. Wprowadzono zmianę uprawnionego przez wykreślenie wpisu: Zielona Budka Sp. z o.o., Warszawa, Polska 012874273 i dokonanie wpisu: Zielona Budka (Mielec) Sp. z o.o., Mielec, Polska 012874273.

189112 2010 01 07 A. Wprowadzono zmianę uprawnionego przez wykreślenie wpisu: ZIELONA BUDKA Sp. z o.o., Warszawa, Polska i dokonanie wpisu: ZIELONA BUDKA (Mielec) Sp. z o.o., Mielec, Polska 012874273.

189128 2010 01 22 A. Wprowadzono zmianę uprawnionego przez wykreślenie wpisu: WYTWÓRNIA PASZ „WIPASZ” Sp. z o.o., Wadąg, Polska 510962164 i dokonanie wpisu: WIPASZ SPÓŁKA AKCYJNA, Wadąg, Polska.

189148 2010 01 07 A. Wprowadzono zmianę uprawnionego przez wykreślenie wpisu: „DELIC-POL” Sp. z o.o., Lindów, Polska 151544332 i dokonanie wpisu: DELIC-POL SPÓŁKA AKCYJNA, Kamyk, Polska 151544332.

189149 2010 01 07 A. Wprowadzono zmianę uprawnionego przez wykreślenie wpisu: „DELIC-POL” Sp. z o.o., Lindów, Polska 151544332 i dokonanie wpisu: DELIC-POL SPÓŁKA AKCYJNA, Kamyk, Polska 151544332.

189346 2010 01 28 A. Wprowadzono zmianę uprawnionego przez wykreślenie wpisu: „CHŁODNIA OLSZTYN” Spółka z o.o., Olsztyn, Polska 510162386 i dokonanie wpisu: CRESCO AUDITORS Spółka z o.o., Warszawa, Polska.

189348 2010 01 28 A. Wprowadzono zmianę uprawnionego przez wykreślenie wpisu: „CHŁODNIA OLSZTYN” Spółka z o.o., Olsztyn, Polska 510162386 i dokonanie wpisu: CRESCO AUDITORS Spółka z o.o., Warszawa, Polska.

189483 2010 01 28 A. Wprowadzono zmianę uprawnionego przez wykreślenie wpisu: „CHŁODNIA OLSZTYN” Spółka z o.o., Olsztyn, Polska 510162386 i dokonanie wpisu: CRESCO AUDITORS Spółka z o.o., Warszawa, Polska.

189484 2010 01 28 A. Wprowadzono zmianę uprawnionego przez wykreślenie wpisu: „CHŁODNIA OLSZTYN” Spółka z o.o., Olsztyn, Polska 510162386 i dokonanie wpisu: CRESCO AUDITORS Spółka z o.o., Warszawa, Polska.

189523 2010 01 06 A. Wprowadzono zmianę nazwy uprawnionego przez wykreślenie wpisu: Zakłady Samochodowe „JELCZ” Spółka Akcyjna, Jelcz – Laskowice, Polska 930421210 i dokonanie wpisu: Zakłady Samochodowe JELCZ SA w upadłości likwidacyjnej, Jelcz-Laskowice, Polska 930421210.

189582 2010 01 14 A. Wprowadzono zmianę uprawnionego przez wykreślenie wpisu: JERONIMO MARTINS DYSTRYBUCJA S.A., Kostrzyn, Polska 630303023 i dokonanie wpisu: OPTIMUM MARK Sp. z o.o., Warszawa, Polska.

189778 2010 01 13 A. Wprowadzono zmianę nazwy uprawnionego przez wykreślenie wpisu: KREVOX Sp. z o.o., Warszawa, Polska 006711297 i dokonanie wpisu: KREVOX Europejskie Centrum Ekologiczne Sp. z o.o., Warszawa, Polska.

189933 2010 01 15 A. Wprowadzono zmianę uprawnionego przez wykreślenie wpisu: „ELMILK” Sp. z o.o., Szczecinek, Polska 330241981 i dokonanie wpisu: Zakłady Przemysłu Tłuszczowego Sp. z o.o., Szczecinek, Polska.

189934 2010 01 15 A. Wprowadzono zmianę uprawnionego przez wykreślenie wpisu: „ELMILK” Sp. z o.o., Szczecinek, Polska 330241981 i dokonanie wpisu: Zakłady Przemysłu Tłuszczowego Sp. z o.o., Szczecinek, Polska.

189935 2010 01 15 A. Wprowadzono zmianę uprawnionego przez wykreślenie wpisu: „ELMILK” Sp. z o.o., Szczecinek, Polska 330241981 i dokonanie wpisu: Zakłady Przemysłu Tłuszczowego Sp. z o.o., Szczecinek, Polska.

190451 2010 01 08 A. Wprowadzono zmianę uprawnionego przez wykreślenie wpisu: Calamos Basset Management, Inc., Naperville, Stany Zjednoczone Ameryki i dokonanie wpisu: Calamos Holdings LLC, Naperville, Stany Zjednoczone Ameryki.

190477 2010 01 07 A. Wprowadzono zmianę nazwy uprawnionego przez wykreślenie wpisu: Zakłady Tworzyw i Farb w Złoty

Stoku Spółka z o.o., Złoty Stok, Polska 890709002 i dokonanie wpisu: ZŁOTY STOK FARBY SPÓŁKA Z OGRANICZONĄ ODPOWIEDZIALNOŚCIĄ, Złoty Stok, Polska 890709002.

190478 2010 01 07 A. Wprowadzono zmianę nazwy uprawnionego przez wykreślenie wpisu: Zakłady Tworzyw i Farb w Złoty Stoku Spółka z o.o., Złoty Stok, Polska 890709002 i dokonanie wpisu: ZŁOTY STOK FARBY SPÓŁKA Z OGRANICZONĄ ODPOWIEDZIALNOŚCIĄ, Złoty Stok, Polska 890709002.

190589 2010 01 07 A. Wprowadzono zmianę uprawnionego przez wykreślenie wpisu: ZIELONA BUDKA Sp. z o.o., Warszawa, Polska i dokonanie wpisu: ZIELONA BUDKA (Mielec) Sp. z o.o., Mielec, Polska 012874273.

190892 2010 01 14 A. Wprowadzono zmianę uprawnionego przez wykreślenie wpisu: JERONIMO MARTINS DYSTRYBUCJA S.A., Kostrzyn, Polska 630303023 i dokonanie wpisu: OPTIMUM MARK Sp. z o.o., Warszawa, Polska.

190893 2010 01 14 A. Wprowadzono zmianę uprawnionego przez wykreślenie wpisu: JERONIMO MARTINS DYSTRYBUCJA S.A., Kostrzyn, Polska 630303023 i dokonanie wpisu: OPTIMUM MARK Sp. z o.o., Warszawa, Polska.

190940 2010 01 07 A. Wprowadzono zmianę nazwy uprawnionego przez wykreślenie wpisu: Zakłady Tworzyw i Farb w Złoty Stoku Spółka z o.o., Złoty Stok, Polska 890709002 i dokonanie wpisu: ZŁOTY STOK FARBY SPÓŁKA Z OGRANICZONĄ ODPOWIEDZIALNOŚCIĄ, Złoty Stok, Polska 890709002.

190961 2010 01 08 A. Wprowadzono zmianę uprawnionego przez wykreślenie wpisu: Gacek Kazimierz, Maków, Podhałański, Polska i dokonanie wpisu: BOMAR S.A., Mysłowice, Polska 271431891.

191222 2010 01 15 A. Wprowadzono zmianę uprawnionego przez wykreślenie wpisu: Jeronimo Martins Dystrybucja S.A., Kostrzyn, Polska i dokonanie wpisu: Optimum Mark Sp. z o.o., Warszawa, Polska.

191225 2010 01 14 A. Wprowadzono zmianę uprawnionego przez wykreślenie wpisu: JERONIMO MARTINS DYSTRYBUCJA S.A., Kostrzyn, Polska 630303023 i dokonanie wpisu: OPTIMUM MARK Sp. z o.o., Warszawa, Polska 015837798.

191227 2010 01 14 A. Wprowadzono zmianę uprawnionego przez wykreślenie wpisu: JERONIMO MARTINS DYSTRYBUCJA S.A., Kostrzyn, Polska 630303023 i dokonanie wpisu: OPTIMUM MARK Sp. z o.o., Warszawa, Polska 015837798.

191447 2010 01 15 A. Wprowadzono zmianę uprawnionego przez wykreślenie wpisu: JERONIMO MARTINS DYSTRYBUCJA S.A., Kostrzyn, Polska 630303023 i dokonanie wpisu: OPTIMUM MARK Sp. z o.o., Warszawa, Polska 015837798.

191546 2010 01 12 A. Wprowadzono zmianę uprawnionego przez wykreślenie wpisu: OCEANIC Przedsiębiorstwo Farmaceutyczno Kosmetyczne, Wojciech Soszyński, Sopot, Polska 001043543 i dokonanie wpisu: OCEANIC SPÓŁKA AKCYJNA, Sopot, Polska 220702097.

191806 2010 01 07 A. Wprowadzono zmianę nazwy uprawnionego przez wykreślenie wpisu: SigmaKalon Deco Polska Sp. z o.o., Wrocław, Polska 932708766 i dokonanie wpisu: PPG DECO POLSKA SPÓŁKA Z OGRANICZONĄ ODPOWIEDZIALNOŚCIĄ, Wrocław, Polska 932708766.

191807 2010 01 07 A. Wprowadzono zmianę nazwy uprawnionego przez wykreślenie wpisu: SigmaKalon Deco Polska Sp. z o.o., Wrocław, Polska 932708766 i dokonanie wpisu: PPG DECO POLSKA SPÓŁKA Z OGRANICZONĄ ODPOWIEDZIALNOŚCIĄ, Wrocław, Polska 932708766.

191808 2010 01 07 A. Wprowadzono zmianę nazwy uprawnionego przez wykreślenie wpisu: SigmaKalon Deco Polska Sp. z o.o., Wrocław, Polska 932708766 i dokonanie wpisu: PPG

DECO POLSKA SPÓŁKA Z OGRANICZONĄ ODPOWIEDZIALNOŚCIĄ, Wrocław, Polska 932708766.

191814 2010 01 28 A. Wprowadzono zmianę uprawnionego przez wykreślenie wpisu: ALTOM Centrum Hurtowe AGD Waldemar Żurowski, Gniezno, Polska 632127694 i dokonanie wpisu: ALTOM Spółka z ograniczoną odpowiedzialnością Spółka komandytowa, Gniezno, Polska 301066948.

191928 2010 01 15 A. Wprowadzono zmianę uprawnionego przez wykreślenie wpisu: „JERONIMO MARTINS DYSTRYBUCJA” Spółka Akcyjna, Kostrzyn, Polska 630303023 i dokonanie wpisu: OPTIMUM MARK Sp. z o.o., Warszawa, Polska 015837798.

191931 2010 01 15 A. Wprowadzono zmianę uprawnionego przez wykreślenie wpisu: „JERONIMO MARTINS DYSTRYBUCJA” Spółka Akcyjna, Kostrzyn, Polska 630303023 i dokonanie wpisu: Optimum Mark Sp. z o.o., Warszawa, Polska 015837798.

191932 2010 01 15 A. Wprowadzono zmianę uprawnionego przez wykreślenie wpisu: „JERONIMO MARTINS DYSTRYBUCJA” Spółka Akcyjna, Kostrzyn, Polska 630303023 i dokonanie wpisu: Optimum Mark Sp. z o.o., Warszawa, Polska 015837798.

192778 2010 01 26 A. Wprowadzono zmianę uprawnionego przez wykreślenie wpisu: ALTOM Centrum Hurtowe AGD, Waldemar Żurowski, Gniezno, Polska 632127694 i dokonanie wpisu: ALTOM Spółka z ograniczoną odpowiedzialnością Spółka komandytowa, Gniezno, Polska 301066948.

192851 2010 01 14 A. Wprowadzono zmianę uprawnionego przez wykreślenie wpisu: „JERONIMO MARTINS DYSTRYBUCJA” Spółka Akcyjna, Kostrzyn, Polska 630303023 i dokonanie wpisu: Optimum Mark Sp. z o.o., Warszawa, Polska 015837798.

192852 2010 01 25 A. Wprowadzono zmianę uprawnionego przez wykreślenie wpisu: „JERONIMO MARTINS DYSTRYBUCJA” Spółka Akcyjna, Kostrzyn, Polska 630303023 i dokonanie wpisu: Optimum Mark Sp. z o.o., Warszawa, Polska 015837798.

192853 2010 01 25 A. Wprowadzono zmianę uprawnionego przez wykreślenie wpisu: „JERONIMO MARTINS DYSTRYBUCJA” Spółka Akcyjna, Kostrzyn, Polska 630303023 i dokonanie wpisu: Optimum Mark Sp. z o.o., Warszawa, Polska 015837798.

192854 2010 01 25 A. Wprowadzono zmianę uprawnionego przez wykreślenie wpisu: „JERONIMO MARTINS DYSTRYBUCJA” Spółka Akcyjna, Kostrzyn, Polska 630303023 i dokonanie wpisu: Optimum Mark Sp. z o.o., Warszawa, Polska 015837798.

192855 2010 01 25 A. Wprowadzono zmianę uprawnionego przez wykreślenie wpisu: „JERONIMO MARTINS DYSTRYBUCJA” Spółka Akcyjna, Kostrzyn, Polska 630303023 i dokonanie wpisu: Optimum Mark Sp. z o.o., Warszawa, Polska 015837798.

192856 2010 01 28 A. Wprowadzono zmianę uprawnionego przez wykreślenie wpisu: „JERONIMO MARTINS DYSTRYBUCJA” Spółka Akcyjna, Kostrzyn, Polska 630303023 i dokonanie wpisu: Optimum Mark Sp. z o.o., Warszawa, Polska 015837798.

192857 2010 01 28 A. Wprowadzono zmianę uprawnionego przez wykreślenie wpisu: „JERONIMO MARTINS DYSTRYBUCJA” Spółka Akcyjna, Kostrzyn, Polska 630303023 i dokonanie wpisu: Optimum Mark Sp. z o.o., Warszawa, Polska 015837798.

192858 2010 01 25 A. Wprowadzono zmianę uprawnionego przez wykreślenie wpisu: „JERONIMO MARTINS DYSTRYBUCJA” Spółka Akcyjna, Kostrzyn, Polska 630303023 i dokonanie wpisu: Optimum Mark Sp. z o.o., Warszawa, Polska 015837798.

193482 2010 01 25 A. Wprowadzono zmianę uprawnionego przez wykreślenie wpisu: JERONIMO MARTINS DYSTRYBUCJA S.A., Kostrzyn, Polska 630303023 i dokonanie wpisu: Optimum Mark Sp. z o.o., Warszawa, Polska 015837798.

193564 2010 01 26 A. Wprowadzono zmianę uprawnionego przez wykreślenie wpisu: PWPW – Technologie Informatyczne Spółka z o.o., Warszawa, Polska 0013215437 i dokonanie wpisu: PWPW SPÓŁKA AKCYJNA, Warszawa, Polska 011836796.

193596 2010 01 07 A. Wprowadzono zmianę uprawnionego przez wykreślenie wpisu: „DELIC-POL” Sp. z o.o., Lindów, Polska 151544332 i dokonanie wpisu: DELIC-POL SPÓŁKA AKCYJNA, Kamyk, Polska 151544332.

193597 2010 01 07 A. Wprowadzono zmianę uprawnionego przez wykreślenie wpisu: „DELIC-POL” Sp. z o.o., Lindów, Polska 151544332 i dokonanie wpisu: DELIC-POL SPÓŁKA AKCYJNA, Kamyk, Polska 151544332.

193975 2010 01 25 A. Wprowadzono zmianę uprawnionego przez wykreślenie wpisu: „JERONIMO MARTINS DYSTRYBUCJA” Spółka Akcyjna, Kostrzyn, Polska 630303023 i dokonanie wpisu: Optimum Mark Sp. z o.o., Warszawa, Polska 015837798.

193989 2010 01 25 A. Wprowadzono zmianę uprawnionego przez wykreślenie wpisu: JERONIMO MARTINS DYSTRYBUCJA S.A., Kostrzyn, Polska 630303023 i dokonanie wpisu: Optimum Mark Sp. z o.o., Warszawa, Polska 015837798.

193990 2010 01 25 A. Wprowadzono zmianę uprawnionego przez wykreślenie wpisu: JERONIMO MARTINS DYSTRYBUCJA S.A., Kostrzyn, Polska 630303023 i dokonanie wpisu: Optimum Mark Sp. z o.o., Warszawa, Polska 015837798.

193991 2010 01 25 A. Wprowadzono zmianę uprawnionego przez wykreślenie wpisu: JERONIMO MARTINS DYSTRYBUCJA S.A., Kostrzyn, Polska 630303023 i dokonanie wpisu: Optimum Mark Sp. z o.o., Warszawa, Polska 015837798.

193994 2010 01 22 A. Wprowadzono zmianę uprawnionego przez wykreślenie wpisu: „DOMINET BANK” Spółka Akcyjna, Lublin, Polska 390006084 i dokonanie wpisu: Bank Pocztowy SA, Bydgoszcz, Polska.

194111 2010 01 25 A. Wprowadzono zmianę uprawnionego przez wykreślenie wpisu: JERONIMO MARTINS DYSTRYBUCJA S.A., Kostrzyn, Polska 630303023 i dokonanie wpisu: Optimum Mark Sp. z o.o., Warszawa, Polska 015837798.

194114 2010 01 13 A. Wprowadzono zmianę uprawnionego przez wykreślenie wpisu: „GRUPA LEONARDO” s.c. Ireneusz Michalik, Rafał Pikiewicz, Tychy, Polska i dokonanie wpisu: GRUPA LEONARDO I. Michalik, R. Pikiewicz Spółka Jawna, Tychy, Polska 278154532.

194126 2010 01 15 A. Wprowadzono zmianę uprawnionego przez wykreślenie wpisu: „ELMILK” Sp. z o.o., Szczecinek, Polska 330241981 i dokonanie wpisu: Zakłady Przemysłu Tłuszczowego Sp. z o.o., Szczecinek, Polska.

194133 2010 01 25 A. Wprowadzono zmianę uprawnionego przez wykreślenie wpisu: JERONIMO MARTINS DYSTRYBUCJA S.A., Kostrzyn, Polska 630303023 i dokonanie wpisu: Optimum Mark Sp. z o.o., Warszawa, Polska 015837798.

194134 2010 01 25 A. Wprowadzono zmianę uprawnionego przez wykreślenie wpisu: JERONIMO MARTINS DYSTRYBUCJA S.A., Kostrzyn, Polska 630303023 i dokonanie wpisu: Optimum Mark Sp. z o.o., Warszawa, Polska 015837798.

194135 2010 01 25 A. Wprowadzono zmianę uprawnionego przez wykreślenie wpisu: JERONIMO MARTINS DYSTRYBUCJA S.A., Kostrzyn, Polska 630303023 i dokonanie wpisu: Optimum Mark Sp. z o.o., Warszawa, Polska 015837798.

194187 2010 01 07 A. Wprowadzono zmianę nazwy uprawnionego przez wykreślenie wpisu: Zakłady Tworzyw i Farb w Złotym Stoku Spółka z o.o., Złoty Stok, Polska 890709002 i dokonanie wpisu: ZŁOTY STOK FARBY SPÓŁKA Z OGRANICZONĄ ODPOWIEDZIALNOŚCIĄ, Złoty Stok, Polska 890709002.

194257 2010 01 26 A. Wprowadzono zmianę siedziby uprawnionego przez wykreślenie wpisu: WARIDO Spółka z ograniczoną odpowiedzialnością, Łaziska, Polska 240055742 i dokonanie wpisu: WARIDOSPÓŁKAZOGRANICZONĄODPOWIEDZIALNOŚCIĄ, Rybnik, Polska 240055742.

194291 2010 01 12 A. Wprowadzono zmianę uprawnionego przez wykreślenie wpisu: Przedsiębiorstwo Farmaceutyczno-Kosmetyczne „OCEANIC” - Wojciech Soszyński, Sopot, Polska 001043543 i dokonanie wpisu: OCEANIC SPÓŁKA AKCYJNA, Sopot, Polska 220702097.

194464 2010 01 25 A. Wprowadzono zmianę uprawnionego przez wykreślenie wpisu: JERONIMO MARTINS DYSTRYBUCJA Spółka Akcyjna, Kostrzyn, Polska 630303023 i dokonanie wpisu: Optimum Mark Sp. z o.o., Warszawa, Polska 015837798.

194487 2010 01 25 A. Wprowadzono zmianę uprawnionego przez wykreślenie wpisu: JERONIMO MARTINS DYSTRYBUCJA S.A., Kostrzyn, Polska 630303023 i dokonanie wpisu: Optimum Mark Sp. z o.o., Warszawa, Polska 015837798.

194791 2010 01 25 A. Wprowadzono zmianę uprawnionego przez wykreślenie wpisu: JERONIMO MARTINS DYSTRYBUCJA Spółka Akcyjna, Kostrzyn, Polska 630303023 i dokonanie wpisu: Optimum Mark Sp. z o.o., Warszawa, Polska 015837798.

194885 2010 01 25 A. Wprowadzono zmianę uprawnionego przez wykreślenie wpisu: JERONIMO MARTINS DYSTRYBUCJA S.A., Kostrzyn, Polska 630303023 i dokonanie wpisu: Optimum Mark Sp. z o.o., Warszawa, Polska 015837798.

194886 2010 01 25 A. Wprowadzono zmianę uprawnionego przez wykreślenie wpisu: JERONIMO MARTINS DYSTRYBUCJA S.A., Kostrzyn, Polska 630303023 i dokonanie wpisu: Optimum Mark Sp. z o.o., Warszawa, Polska 015837798.

194946 2010 01 25 A. Wprowadzono zmianę uprawnionego przez wykreślenie wpisu: JERONIMO MARTINS DYSTRYBUCJA Spółka Akcyjna, Kostrzyn, Polska 630303023 i dokonanie wpisu: Optimum Mark Sp. z o.o., Warszawa, Polska 015837798.

195519 2010 01 12 A. Wprowadzono zmianę uprawnionego przez wykreślenie wpisu: OCEANIC Przedsiębiorstwo Farmaceutyczno-Kosmetyczne Wojciech Soszyński, Sopot, Polska 001043543 i dokonanie wpisu: OCEANIC SPÓŁKA AKCYJNA, Sopot, Polska 220702097.

195714 2010 01 28 A. Wprowadzono zmianę uprawnionego przez wykreślenie wpisu: JERONIMO MARTINS DYSTRYBUCJA S.A., Kostrzyn, Polska 630303023 i dokonanie wpisu: Optimum Mark Sp. z o.o., Warszawa, Polska 015837798.

195715 2010 01 25 A. Wprowadzono zmianę uprawnionego przez wykreślenie wpisu: JERONIMO MARTINS DYSTRYBUCJA S.A., Kostrzyn, Polska 630303023 i dokonanie wpisu: Optimum Mark Sp. z o.o., Warszawa, Polska 015837798.

195730 2010 01 12 A. Wprowadzono zmianę uprawnionego przez wykreślenie wpisu: OCEANIC Przedsiębiorstwo Farmaceutyczno-Kosmetyczne Wojciech Soszyński, Sopot, Polska 001043543 i dokonanie wpisu: OCEANIC SPÓŁKA AKCYJNA, Sopot, Polska 220702097.

195731 2010 01 12 A. Wprowadzono zmianę uprawnionego przez wykreślenie wpisu: OCEANIC Przedsiębiorstwo Farmaceutyczno-Kosmetyczne Wojciech Soszyński, Sopot, Polska 001043543 i dokonanie wpisu: OCEANIC SPÓŁKA AKCYJNA, Sopot, Polska 220702097.

195757 2010 01 06 A. Wprowadzono zmianę siedziby uprawnionego przez wykreślenie wpisu: BIO-GEN Przedsiębiorstwo Wdrożeń i Zastosowań Biotechnologii i Inżynierii Genetycznej Sp. z o.o., Opole, Polska 004509580 i dokonanie wpisu: BIO-GEN Przedsiębiorstwo Wdrożeń i Zastosowań Biotechnologii i Inżynierii Genetycznej Sp. z o.o., Namysłów, Polska 004509580.

195896 2010 01 15 A. Wprowadzono zmianę uprawnionego przez wykreślenie wpisu: ELMILK Spółka z o.o., Szczecinek, Polska 330241981 i dokonanie wpisu: Zakłady Przemysłu Tłuszczowego Spółka z o.o., Szczecinek, Polska.

195941 2010 01 25 A. Wprowadzono zmianę uprawnionego przez wykreślenie wpisu: JERONIMO MARTINS DYSTRYBUCJA S.A.,

Kostrzyn, Polska 630303023 i dokonanie wpisu: Optimum Mark Sp. z o.o., Warszawa, Polska 015837798.

196011 2010 01 25 A. Wprowadzono zmianę uprawnionego przez wykreślenie wpisu: JERONIMO MARTINS DYSTRYBUCJA S.A., Kostrzyn, Polska 630303023 i dokonanie wpisu: Optimum Mark Sp. z o.o., Warszawa, Polska 015837798.

196012 2010 01 25 A. Wprowadzono zmianę uprawnionego przez wykreślenie wpisu: JERONIMO MARTINS DYSTRYBUCJA S.A., Kostrzyn, Polska 630303023 i dokonanie wpisu: Optimum Mark Sp. z o.o., Warszawa, Polska 015837798.

196013 2010 01 25 A. Wprowadzono zmianę uprawnionego przez wykreślenie wpisu: JERONIMO MARTINS DYSTRYBUCJA S.A., Kostrzyn, Polska 630303023 i dokonanie wpisu: Optimum Mark Sp. z o.o., Warszawa, Polska 015837798.

196061 2010 01 28 A. Wprowadzono zmianę uprawnionego przez wykreślenie wpisu: CHŁODNIA OLSZTYN Sp. z o.o., Olsztyn, Polska 510162386 i dokonanie wpisu: CRESCO AUDITORS Spółka z o.o., Warszawa, Polska.

196104 2010 01 06 A. Wprowadzono zmianę siedziby uprawnionego przez wykreślenie wpisu: BIO-GEN Przedsiębiorstwo Wdrożeń i Zastosowań Biotechnologii i Inżynierii Genetycznej Sp. z o.o., Opole, Polska 004509580 i dokonanie wpisu: BIO-GEN Przedsiębiorstwo Wdrożeń i Zastosowań Biotechnologii i Inżynierii Genetycznej Sp. z o.o., Namysłów, Polska 004509580.

196216 2010 01 14 A. Wprowadzono zmianę uprawnionego przez wykreślenie wpisu: JERONIMO MARTINS DYSTRYBUCJA S.A., Kostrzyn, Polska 630303023 i dokonanie wpisu: Optimum Mark Sp. z o.o., Warszawa, Polska 015837798.

196231 2010 01 25 A. Wprowadzono zmianę uprawnionego przez wykreślenie wpisu: JERONIMO MARTINS DYSTRYBUCJA S.A., Kostrzyn, Polska 630303023 i dokonanie wpisu: Optimum Mark Sp. z o.o., Warszawa, Polska 015837798.

196232 2010 01 25 A. Wprowadzono zmianę uprawnionego przez wykreślenie wpisu: JERONIMO MARTINS DYSTRYBUCJA S.A., Kostrzyn, Polska 630303023 i dokonanie wpisu: Optimum Mark Sp. z o.o., Warszawa, Polska 015837798.

196437 2010 01 05 A. Wprowadzono zmianę uprawnionego przez wykreślenie wpisu: IMP Spółka z o.o., Wrocław, Polska 932673157 i dokonanie wpisu: „Wydawnictwo Forum” Sp. z o.o., Poznań, Polska 631046924.

196612 2010 01 22 A. Wprowadzono zmianę nazwy uprawnionego przez wykreślenie wpisu: Comp Safe Support S.A., Warszawa, Polska 012499190 i dokonanie wpisu: COMP S.A., Warszawa, Polska 012499190.

196787 2010 01 25 A. Wprowadzono zmianę uprawnionego przez wykreślenie wpisu: JERONIMO MARTINS DYSTRYBUCJA S.A., Kostrzyn, Polska 630303023 i dokonanie wpisu: Optimum Mark Sp. z o.o., Warszawa, Polska 015837798.

196889 2010 01 20 A. Wprowadzono zmianę adresu uprawnionego przez wykreślenie wpisu: Obshchestvo s Ogranichennoy Otvetstvennostyu <Aleksandr KAN invest>, Kaliningrad, Rosja i dokonanie wpisu: Obshchestvo s Ogranichennoy Otvetstvennostyu <Aleksandr KAN invest>, pos. Szossejnyj, obwód Kaliningradzki, Rosja.

196889 2010 01 20 A. Wprowadzono zmianę uprawnionego przez wykreślenie wpisu: Obshchestvo s Ogranichennoy Otvetstvennostyu <Aleksandr KAN invest>, pos. Szossejnyj, obwód Kaliningradzki, Rosja i dokonanie wpisu: „OGRÓD” Spółka z ograniczoną odpowiedzialnością, Olsztyn, Polska.

196994 2010 01 22 A. Wprowadzono zmianę uprawnionego przez wykreślenie wpisu: Państwowe Przedsiębiorstwo Użyteczności Publicznej „POCZTA POLSKA”, Warszawa, Polska 010684960 i dokonanie wpisu: POCZTA POLSKA SPÓŁKA AKCYJNA, Warszawa, Polska.

196995 2010 01 22 A. Wprowadzono zmianę uprawnionego przez wykreślenie wpisu: Państwowe Przedsiębiorstwo Użyteczności Publicznej „POCZTA POLSKA”, Warszawa, Polska 010684960 i dokonanie wpisu: POCZTA POLSKA SPÓŁKA AKCYJNA, Warszawa, Polska.

196996 2010 01 22 A. Wprowadzono zmianę uprawnionego przez wykreślenie wpisu: Państwowe Przedsiębiorstwo Użyteczności Publicznej „POCZTA POLSKA”, Warszawa, Polska 010684960 i dokonanie wpisu: POCZTA POLSKA SPÓŁKA AKCYJNA, Warszawa, Polska.

197237 2010 01 14 A. Wprowadzono zmianę uprawnionego przez wykreślenie wpisu: JERONIMO MARTINS DYSTRYBUCJA Spółka Akcyjna, Kostrzyn, Polska 630303023 i dokonanie wpisu: Optimum Mark Sp. z o.o., Warszawa, Polska 015837798.

197240 2010 01 14 A. Wprowadzono zmianę uprawnionego przez wykreślenie wpisu: JERONIMO MARTINS DYSTRYBUCJA Spółka Akcyjna, Kostrzyn, Polska 630303023 i dokonanie wpisu: OPTIMUM MARK Sp. z o.o., Warszawa, Polska 015837798.

197290 2010 01 14 A. Wprowadzono zmianę uprawnionego przez wykreślenie wpisu: JERONIMO MARTINS DYSTRYBUCJA S.A., Kostrzyn, Polska 630303023 i dokonanie wpisu: OPTIMUM MARK Sp. z o.o., Warszawa, Polska 015837798.

197515 2010 01 06 A. Wprowadzono zmianę siedziby uprawnionego przez wykreślenie wpisu: BIO-GEN Przedsiębiorstwo Wdrożeń i Zastosowań Biotechnologii i Inżynierii Genetycznej Sp. z o.o., Opole, Polska 004509580 i dokonanie wpisu: BIO-GEN Przedsiębiorstwo Wdrożeń i Zastosowań Biotechnologii i Inżynierii Genetycznej Sp. z o.o., Namysłów, Polska 004509580

197520 2010 01 22 A. Wprowadzono zmianę uprawnionego przez wykreślenie wpisu: Państwowe Przedsiębiorstwo Użyteczności Publicznej „POCZTA POLSKA”, Warszawa, Polska 010684960 i dokonanie wpisu: POCZTA POLSKA SPÓŁKA AKCYJNA, Warszawa, Polska.

197521 2010 01 22 A. Wprowadzono zmianę uprawnionego przez wykreślenie wpisu: Państwowe Przedsiębiorstwo Użyteczności Publicznej „POCZTA POLSKA”, Warszawa, Polska 010684960 i dokonanie wpisu: POCZTA POLSKA SPÓŁKA AKCYJNA, Warszawa, Polska.

197542 2010 01 12 A. Wprowadzono zmianę uprawnionego przez wykreślenie wpisu: Przedsiębiorstwo Farmaceutyczno Kosmetyczne OCEANIC Wojciech Soszyński, Sopot, Polska 001043543 i dokonanie wpisu: OCEANIC SPÓŁKA AKCYJNA, Sopot, Polska 220702097.

197670 2010 01 22 A. Wprowadzono zmianę uprawnionego przez wykreślenie wpisu: Państwowe Przedsiębiorstwo Użyteczności Publicznej „POCZTA POLSKA”, Warszawa, Polska 010684960 i dokonanie wpisu: POCZTA POLSKA SPÓŁKA AKCYJNA, Warszawa, Polska.

197671 2010 01 22 A. Wprowadzono zmianę uprawnionego przez wykreślenie wpisu: Państwowe Przedsiębiorstwo Użyteczności Publicznej „POCZTA POLSKA”, Warszawa, Polska 010684960 i dokonanie wpisu: POCZTA POLSKA SPÓŁKA AKCYJNA, Warszawa, Polska.

197672 2010 01 22 A. Wprowadzono zmianę uprawnionego przez wykreślenie wpisu: Państwowe Przedsiębiorstwo Użyteczności Publicznej POCZTA POLSKA, Warszawa, Polska 010684960 i dokonanie wpisu: POCZTA POLSKA SPÓŁKA AKCYJNA, Warszawa, Polska.

197818 2010 01 15 A. Wprowadzono zmianę uprawnionego przez wykreślenie wpisu: METAL SYSTEM Sp. z o.o., Dębica, Polska 691692296 i dokonanie wpisu: WELON Spółka z ograniczoną odpowiedzialnością, Ropczyce, Polska.

198198 2010 01 25 A. Wprowadzono zmianę uprawnionego przez wykreślenie wpisu: JERONIMO MARTINS DYSTRYBUCJA S.A.,

Kostrzyn, Polska 630303023 i dokonanie wpisu: OPTIMUM MARK Sp. z o.o., Warszawa, Polska.

198199 2010 0114 A. Wprowadzono zmianę uprawnionego przez wykreślenie wpisu: JERONIMO MARTINS DYSTRYBUCJA S.A., Kostrzyn, Polska 630303023 i dokonanie wpisu: OPTIMUM MARK Sp. z o.o., Warszawa, Polska.

198328 2010 01 25 A. Wprowadzono zmianę uprawnionego przez wykreślenie wpisu: JERONIMO MARTINS DYSTRYBUCJA S.A., Kostrzyn, Polska 630303023 i dokonanie wpisu: Optimum Mark Sp. z o.o., Warszawa, Polska 015837798.

198370 2010 01 26 A. Wprowadzono zmianę uprawnionego przez wykreślenie wpisu: ALTOM Centrum Hurtowe AGD Waldemar Żurowski, Gniezno, Polska 632127694 i dokonanie wpisu: ALTOM Spółka z ograniczoną odpowiedzialnością Spółka komandytowa, Gniezno, Polska 301066948.

198472 2010 01 14 A. Wprowadzono zmianę uprawnionego przez wykreślenie wpisu: JERONIMO MARTINS DYSTRYBUCJA S.A., Kostrzyn, Polska 630303023 i dokonanie wpisu: OPTIMUM MARK Sp. z o.o., Warszawa, Polska 015837798.

198859 2010 01 14 A. Wprowadzono zmianę uprawnionego przez wykreślenie wpisu: JERONIMO MARTINS DYSTRYBUCJA Spółka Akcyjna, Kostrzyn, Polska 630303023 i dokonanie wpisu: OPTIMUM MARK Sp. z o.o., Warszawa, Polska 015837798.

199668 2010 01 07 A. Wprowadzono zmianę nazwy uprawnionego przez wykreślenie wpisu: SigmaKalon Deco Polska Sp. z o.o., Wrocław, Polska 932708766 i dokonanie wpisu: PPG DECO POLSKA SPÓŁKA Z OGRANICZONĄ ODPOWIEDZIALNOŚCIĄ, Wrocław, Polska 932708766.

199669 2010 01 07 A. Wprowadzono zmianę nazwy uprawnionego przez wykreślenie wpisu: SigmaKalon Deco Polska Sp. z o.o., Wrocław, Polska 932708766 i dokonanie wpisu: PPG DECO POLSKA SPÓŁKA Z OGRANICZONĄ ODPOWIEDZIALNOŚCIĄ, Wrocław, Polska 932708766.

199752 2010 01 12 A. Wprowadzono zmianę nazwy uprawnionego przez wykreślenie wpisu: DIGICINEMA Sp. z o.o., Warszawa, Polska i dokonanie wpisu: ALVERNIA STUDIOS Sp. z o.o., Warszawa, Polska 015238299.

199753 2010 01 12 A. Wprowadzono zmianę nazwy uprawnionego przez wykreślenie wpisu: DIGICINEMA Sp. z o.o., Warszawa, Polska i dokonanie wpisu: ALVERNIA STUDIOS Sp. z o.o., Warszawa, Polska 015238299.

199758 2010 01 12 A. Wprowadzono zmianę nazwy uprawnionego przez wykreślenie wpisu: DIGICINEMA Sp. z o.o., Warszawa, Polska i dokonanie wpisu: ALVERNIA STUDIOS SP. Z O.O., Warszawa, Polska 015238299.

199759 2010 01 12 A. Wprowadzono zmianę nazwy uprawnionego przez wykreślenie wpisu: DIGICINEMA Sp. z o.o., Warszawa, Polska i dokonanie wpisu: ALVERNIA STUDIOS Sp. z o.o., Warszawa, Polska 015238299.

199761 2010 01 27 A. Wprowadzono zmianę siedziby uprawnionego przez wykreślenie wpisu: JUTRZENKA S.A., Bydgoszcz, Polska 090205344 i dokonanie wpisu: JUTRZENKA S.A., Opatówek, Polska.

199761 2010 01 27 A. Wprowadzono zmianę uprawnionego przez wykreślenie wpisu: JUTRZENKA S.A., Opatówek, Polska i dokonanie wpisu: Kaliszanka Sp. z o.o., Kalisz, Polska.

199761 2010 01 27 A. Wprowadzono zmianę nazwy i siedziby uprawnionego przez wykreślenie wpisu: Kaliszanka Sp. z o.o., Kalisz, Polska i dokonanie wpisu: Jutrzenka Colian Sp. z o.o., Opatówek, Polska.

199971 2010 01 05 A. Wprowadzono zmianę uprawnionego przez wykreślenie wpisu: OCEANIC Przedsiębiorstwo Farmaceutyczno-Kosmetyczne Wojciech Soszyński, Sopot, Polska

001043543 i dokonanie wpisu: OCEANIC Spółka Akcyjna, Sopot, Polska 220702097.

200017 2010 01 14 A. Wprowadzono zmianę uprawnionego przez wykreślenie wpisu: JERONIMO MARTINS DYSTRYBUCJA Spółka Akcyjna, Kostrzyn, Polska 630303023 i dokonanie wpisu: OPTIMUM MARK Sp. z o.o., Warszawa, Polska 015837798.

200018 2010 01 14 A. Wprowadzono zmianę uprawnionego przez wykreślenie wpisu: JERONIMO MARTINS DYSTRYBUCJA S.A., Kostrzyn, Polska 630303023 i dokonanie wpisu: OPTIMUM MARK Sp. z o.o., Warszawa, Polska 015837798.

200019 2010 01 14 A. Wprowadzono zmianę uprawnionego przez wykreślenie wpisu: JERONIMO MARTINS DYSTRYBUCJA S.A., Kostrzyn, Polska 630303023 i dokonanie wpisu: OPTIMUM MARK Sp. z o.o., Warszawa, Polska.

200059 2010 01 12 A. Wprowadzono zmianę uprawnionego przez wykreślenie wpisu: Przedsiębiorstwo Farmaceutyczno-Kosmetyczne „OCEANIC” Wojciech Soszyński, Sopot, Polska 001043543 i dokonanie wpisu: OCEANIC SPÓŁKA AKCYJNA, Sopot, Polska 220702097.

200115 2010 01 12 A. Wprowadzono zmianę uprawnionego przez wykreślenie wpisu: JERONIMO MARTINS DYSTRYBUCJA S.A., Kostrzyn, Polska 630303023 i dokonanie wpisu: Optimum Mark Sp. z o.o., Warszawa, Polska 015837798.

200149 2010 01 25 A. Wprowadzono zmianę uprawnionego przez wykreślenie wpisu: JERONIMO MARTINS DYSTRYBUCJA Spółka Akcyjna, Kostrzyn, Polska 630303023 i dokonanie wpisu: Optimum Mark Sp. z o.o., Warszawa, Polska 015837798.

200190 2010 01 14 A. Wprowadzono zmianę uprawnionego przez wykreślenie wpisu: „JERONIMO MARTINS DYSTRYBUCJA” Spółka Akcyjna, Kostrzyn, Polska 630303023 i dokonanie wpisu: OPTIMUM MARK Sp. z o.o., Warszawa, Polska.

200192 2010 01 14 A. Wprowadzono zmianę uprawnionego przez wykreślenie wpisu: „JERONIMO MARTINS DYSTRYBUCJA” Spółka Akcyjna, Kostrzyn, Polska 630303023 i dokonanie wpisu: OPTIMUM MARK Sp. z o.o., Warszawa, Polska.

200366 2010 01 13 A. Wprowadzono zmianę uprawnionego przez wykreślenie wpisu: Tchibo Warszawa Spółka z o.o., Warszawa, Polska 011567818 i dokonanie wpisu: Tchibo Markenverwaltungs GmbH & Co. KG, Gallin, Niemcy.

200423 2010 01 11 A. Wprowadzono zmianę uprawnionego przez wykreślenie wpisu: Tchibo Warszawa Spółka z o.o., Warszawa, Polska 011567818 i dokonanie wpisu: Tchibo Markenverwaltungs GmbH & Co. KG, Gallin, Niemcy.

200440 2010 01 13 A. Wprowadzono zmianę uprawnionego przez wykreślenie wpisu: PATI I MAKS Przemysław Chocieszynski, Poznań, Polska 632001680 i dokonanie wpisu: „PATI I MAKS” Danuta i Przemysław Chocieszynscy Sp.J., Poznań, Polska.

200486 2010 01 14 A. Wprowadzono zmianę uprawnionego przez wykreślenie wpisu: JERONIMO MARTINS DYSTRYBUCJA S.A., Kostrzyn, Polska 630303023 i dokonanie wpisu: OPTIMUM MARK Sp. z o.o., Warszawa, Polska 015837798.

200488 2010 01 25 A. Wprowadzono zmianę uprawnionego przez wykreślenie wpisu: JERONIMO MARTINS DYSTRYBUCJA S.A., Kostrzyn, Polska 630303023 i dokonanie wpisu: Optimum Mark Sp. z o.o., Warszawa, Polska 015837798.

200575 2010 01 12 A. Wprowadzono zmianę uprawnionego przez wykreślenie wpisu: OCEANIC Przedsiębiorstwo Farmaceutyczno-Kosmetyczne Wojciech Soszyński, Sopot, Polska 001043543 i dokonanie wpisu: OCEANIC SPÓŁKA AKCYJNA, Sopot, Polska 220702097.

200587 2010 01 26 A. Wprowadzono zmianę uprawnionego przez wykreślenie wpisu: ALTOM Centrum Hurtowe AGD Waldemar Żurowski, Gniezno, Polska 632127694 i dokonanie wpisu:

ALTOM Spółka z ograniczoną odpowiedzialnością Spółka komandytowa, Gniezno, Polska 301066948.

200588 2010 01 26 A. Wprowadzono zmianę uprawnionego przez wykreślenie wpisu: ALTOM Centrum Hurtowe AGD Waldemar Żurowski, Gniezno, Polska 632127694 i dokonanie wpisu: ALTOM Spółka z ograniczoną odpowiedzialnością Spółka komandytowa, Gniezno, Polska 301066948.

200956 2010 01 12 A. Wprowadzono zmianę uprawnionego przez wykreślenie wpisu: OCEANIC Przedsiębiorstwo Farmaceutyczno-Kosmetyczne Wojciech Soszyński, Sopot, Polska 001043543 i dokonanie wpisu: OCEANIC SPÓŁKA AKCYJNA, Sopot, Polska 220702097.

201253 2010 01 07 A. Wprowadzono zmianę nazwy uprawnionego przez wykreślenie wpisu: SigmaKalon Deco Polska Sp. z o.o., Wrocław, Polska 932708766 i dokonanie wpisu: PPG DECO POLSKA SPÓŁKA Z OGRANICZONĄ ODPOWIEDZIALNOŚCIĄ, Wrocław, Polska 932708766.

201884 2010 01 21 A. Wprowadzono zmianę uprawnionego przez wykreślenie wpisu: SANWIL S.A., Przemyśl, Polska 650021906 i dokonanie wpisu: Sanwil Polska Sp. z o.o., Przemyśl, Polska 180358549.

201963 2010 01 19 A. Wprowadzono zmianę uprawnionego przez wykreślenie wpisu: TOMMEX Żebrowscy Spółka Jawna, Warszawa, Polska 010452579 i dokonanie wpisu: Jan Tomasz Żebrowski, Warszawa, Polska.

201967 2010 01 13 A. Wprowadzono zmianę uprawnionego przez wykreślenie wpisu: Zakłady Przemysłu Tłuszczowego w Warszawie S.A., Warszawa, Polska 000051990 i dokonanie wpisu: ZAKŁADY TŁUSZCZOWE „KRUSZWICA” SPÓŁKA AKCYJNA, Kruszwica, Polska.

202066 2010 01 28 A. Wprowadzono zmianę uprawnionego przez wykreślenie wpisu: JERONIMO MARTINS DYSTRYBUCJA S.A., Kostrzyn, Polska 630303023 i dokonanie wpisu: Optimum Mark Sp. z o.o., Warszawa, Polska 015837798.

202073 2010 01 14 A. Wprowadzono zmianę uprawnionego przez wykreślenie wpisu: JERONIMO MARTINS DYSTRYBUCJA Spółka Akcyjna, Kostrzyn, Polska 630303023 i dokonanie wpisu: OPTIMUM MARK Sp. z o.o., Warszawa, Polska 015837798.

202142 2010 01 21 A. Wprowadzono zmianę uprawnionego przez wykreślenie wpisu: OCEANIC Przedsiębiorstwo Farmaceutyczno Kosmetyczne Wojciech Soszyński, Sopot, Polska 001043543 i dokonanie wpisu: Oceanic Spółka Akcyjna, Sopot, Polska 220702097.

202245 2010 01 13 A. Wprowadzono zmianę uprawnionego przez wykreślenie wpisu: Madison Sp. z o.o., Warszawa, Polska 015828084 i dokonanie wpisu: Javin Investments Sp. z o.o., Warszawa, Polska.

202245 2010 01 13 A. Wprowadzono zmianę siedziby uprawnionego przez wykreślenie wpisu: Javin Investments Sp. z o.o., Warszawa, Polska i dokonanie wpisu: Javin Investments Sp. z o.o., Gdańsk, Polska.

202550 2010 01 15 A. Wprowadzono zmianę uprawnionego przez wykreślenie wpisu: „KONCEPT” Radosław Sordyl, Łódź, Polska 100012543 i dokonanie wpisu: Grupa Straszów Sp. z o.o., Straszów, Polska.

202560 2010 01 13 A. Wprowadzono zmianę uprawnionego przez wykreślenie wpisu: BAI BAOKUN, Xinxiang County, Chiny i dokonanie wpisu: DONGGUAN KIN LONG HARDWARE PRODUCTS CO., LTD, Dongguan City, Chiny.

202886 2010 01 13 D. Dokonano wpisu: Na mocy umowy z dnia 27 lutego 2009 r. udzielono pełnej i niewyłącznej licencji na używanie znaku towarowego R-202886 przez spółkę „Przedsiębiorstwo Produkcyjno Handlowo Usługowe Renata Brusi, Krzysztof Bruzi STROPEM Sp. Jawna, Fabianów, Polska” na okres 15 lat.

202992 2010 01 21 A. Wprowadzono zmianę uprawnionego przez wykreślenie wpisu: Przedsiębiorstwo Farmaceutyczno-Kosmetyczne OCEANIC - Wojciech Soszyński, Sopot, Polska 001043543 i dokonanie wpisu: Oceanic Spółka Akcyjna, Sopot, Polska 220702097.

203135 2010 01 13 A. Wprowadzono zmianę uprawnionego przez wykreślenie wpisu: ATREM Sp. z o.o., Przeźmierowo k/Poznań, Polska 639688384 i dokonanie wpisu: ATREM S.A., Przeźmierowo, Polska.

203136 2010 01 13 A. Wprowadzono zmianę uprawnionego przez wykreślenie wpisu: ATREM Sp. z o.o., Przeźmierowo k/Poznań, Polska 639688384 i dokonanie wpisu: ATREM S.A., Przeźmierowo, Polska.

203185 2010 01 28 A. Wprowadzono zmianę uprawnionego przez wykreślenie wpisu: JERONIMO MARTINS DYSTRYBUCJA S.A., Kostrzyn, Polska 630303023 i dokonanie wpisu: Optimum Mark Sp. z o.o., Warszawa, Polska 015837798.

203217 2010 01 12 D. Dokonano wpisu: Na mocy umowy zawartej w dniu 28 lipca 2009 r. ustanowiono na rzecz spółki FORTIS BANK POLSKA S.A. z siedzibą w Warszawie zastaw cywilny na prawie ochronnym do znaku towarowego o numerze R-203217 w celu zabezpieczenia wierzytelności przysługujących jej wobec spółki VISTULA GROUP S.A. z siedzibą w Krakowie.

203217 2010 01 12 D. Dokonano wpisu: Na mocy umowy zawartej w dniu 5 sierpnia 2009 r. ustanowiono na rzecz spółki FORTIS BANK S.A./N.V. z siedzibą w Brukseli, Belgia zastaw cywilny na prawie ochronnym do znaku towarowego o numerze R-203217 w celu zabezpieczenia wierzytelności przysługujących jej wobec spółki VISTULA GROUP S.A. z siedzibą w Krakowie.

203217 2010 01 18 D. Dokonano wpisu: W dniu 31 sierpnia 2009 r. na podstawie postanowienia Sądu Rejonowego dla Krakowa-Śródmieścia w Krakowie Wydział VII Gospodarczy – Rejestru Zastawów (sygn. akt KR.VII.Ns-Rej.Za 6374/09/607) wpisano do Rejestru Zastawów pod pozycją 2181023 zastaw rejestrowy na prawie ochronnym udzielonym na znak towarowy R-203217 w celu zabezpieczenia wierzytelności przysługujących FORTIS BANK POLSKA S.A. z siedzibą w Warszawie wobec VISTULA GROUP S.A. z siedzibą w Krakowie.

203217 2010 01 18 D. Dokonano wpisu: W dniu 03 września 2009 r. na podstawie postanowienia Sądu Rejonowego dla Krakowa-Śródmieścia w Krakowie Wydział VII Gospodarczy – Rejestru Zastawów (sygn. akt KR.VII.Ns-Rej.Za 6377/09/810) wpisano do Rejestru Zastawów pod pozycją 2181759 zastaw rejestrowy na prawie ochronnym udzielonym na znak towarowy R-203217 w celu zabezpieczenia wierzytelności przysługujących FORTIS BANK POLSKA S.A. z siedzibą w Warszawie wobec VISTULA GROUP S.A. z siedzibą w Krakowie.

203218 2010 01 12 D. Dokonano wpisu: Na mocy umowy zawartej w dniu 28 lipca 2009 r. ustanowiono na rzecz spółki FORTIS BANK POLSKA S.A. z siedzibą w Warszawie zastaw cywilny na prawie ochronnym do znaku towarowego o numerze R-203218 w celu zabezpieczenia wierzytelności przysługujących jej wobec spółki VISTULA GROUP S.A. z siedzibą w Krakowie.

203218 2010 01 18 D. Dokonano wpisu: W dniu 31 sierpnia 2009 r. na podstawie postanowienia Sądu Rejonowego dla Krakowa-Śródmieścia w Krakowie Wydział VII Gospodarczy – Rejestru Zastawów (sygn. akt KR.VII.Ns-Rej.Za 6375/09/008) wpisano do Rejestru Zastawów pod pozycją 2181025 zastaw rejestrowy na prawie ochronnym udzielonym na znak towarowy R-203218 w celu zabezpieczenia wierzytelności przysługujących FORTIS BANK POLSKA S.A. z siedzibą w Warszawie wobec VISTULA GROUP S.A. z siedzibą w Krakowie.

203218 2010 01 18 D. Dokonano wpisu: W dniu 03 września 2009 r. na podstawie postanowienia Sądu Rejonowego dla Krako-

wa-Śródmieścia w Krakowie Wydział VII Gospodarczy – Rejestru Zastawów (sygn. akt KR.VII.Ns-Rej.Za 6366/09/088) wpisano do Rejestru Zastawów pod pozycją 2181763 zastaw rejestrowy na prawie ochronnym udzielonym na znak towarowy R-203218 w celu zabezpieczenia wierzytelności przysługujących FORTIS BANK POLSKA S.A. z siedzibą w Warszawie wobec VISTULA GROUP S.A. z siedzibą w Krakowie.

203323 2010 01 13 A. Wprowadzono zmianę uprawnionego przez wykreślenie wpisu: „E4D” Sp. z o.o., Świdnica, Polska 020226131 i dokonanie wpisu: FRANC GARDINER Sp. z o.o., Świdnica, Polska.

203324 2010 01 13 A. Wprowadzono zmianę uprawnionego przez wykreślenie wpisu: „E4D” Sp. z o.o., Świdnica, Polska 020226131 i dokonanie wpisu: FRANC GARDINER Sp. z o.o., Świdnica, Polska.

203325 2010 01 13 A. Wprowadzono zmianę uprawnionego przez wykreślenie wpisu: „E4D” Sp. z o.o., Świdnica, Polska 020226131 i dokonanie wpisu: FRANC GARDINER Sp. z o.o., Świdnica, Polska.

203587 2010 01 13 A. Wprowadzono zmianę uprawnionego przez wykreślenie wpisu: ATREM Sp. z o.o., Przeźmierowo k/Poznań, Polska 639688384 i dokonanie wpisu: ATREM S.A., Przeźmierowo, Polska.

203732 2010 01 21 A. Wprowadzono zmianę nazwy uprawnionego przez wykreślenie wpisu: Firma Informatyczno-Handlowa „IMS” Tomasz Łucka, Tomaszów Mazowiecki, Polska 59030247 i dokonanie wpisu: FANTI.PL Tomasz Łucka, Tomaszów Mazowiecki, Polska.

203849 2010 01 28 A. Wprowadzono zmianę uprawnionego przez wykreślenie wpisu: JERONIMO MARTINS DYSTRYBUCJA S.A., Kostrzyn, Polska 630303023 i dokonanie wpisu: Optimum Mark Sp. z o.o., Warszawa, Polska 015837798.

204103 2010 01 28 A. Wprowadzono zmianę uprawnionego przez wykreślenie wpisu: JERONIMO MARTINS DYSTRYBUCJA S.A., Kostrzyn, Polska 630303023 i dokonanie wpisu: OPTIMUM MARK Sp. z o.o., Warszawa, Polska 015837798.

204176 2010 01 13 A. Wprowadzono zmianę nazwy uprawnionego przez wykreślenie wpisu: PPHU SANDY Adam Szafarowicz, Łowicz, Polska 750733029 i dokonanie wpisu: Adam Szafarowicz PPHU „SUN-DAY”, Łowicz, Polska.

204307 2010 01 26 A. Wprowadzono zmianę uprawnionego przez wykreślenie wpisu: ALTOM Centrum Hurtowe AGD Waldemar Żurowski, Gniezno, Polska 632127694 i dokonanie wpisu: ALTOM Spółka z ograniczoną odpowiedzialnością Spółka komandytowa, Gniezno, Polska 301066948.

204515 2010 01 19 D. Dokonano wpisu: Na mocy umowy z dnia 1 lipca 2009 r. udzielono pełnej i wyłącznej licencji na używanie znaku towarowego R-204515 przez spółkę Agros Nova Sp. z o.o., Warszawa, Polska, na czas nieokreślony.

204523 2010 01 14 A. Wprowadzono zmianę uprawnionego przez wykreślenie wpisu: „JERONIMO MARTINS DYSTRYBUCJA” Spółka Akcyjna, Kostrzyn, Polska 630303023 i dokonanie wpisu: OPTIMUM MARK Sp. z o.o., Warszawa, Polska 015837798.

204727 2010 01 28 A. Wprowadzono zmianę uprawnionego przez wykreślenie wpisu: CHŁODNIA OLSZTYN Sp. z o.o., Olsztyn, Polska 510162386 i dokonanie wpisu: CRESCO AUDITORS Spółka z o.o., Warszawa, Polska.

204728 2010 01 28 A. Wprowadzono zmianę uprawnionego przez wykreślenie wpisu: CHŁODNIA OLSZTYN Sp. z o.o., Olsztyn, Polska 510162386 i dokonanie wpisu: CRESCO AUDITORS Spółka z o.o., Warszawa, Polska.

204729 2010 01 28 A. Wprowadzono zmianę uprawnionego przez wykreślenie wpisu: CHŁODNIA OLSZTYN Sp. z o.o., Olsztyn,

Polska 510162386 i dokonanie wpisu: CRESCO AUDITORS Spółka z o.o., Warszawa, Polska.

204730 2010 01 28 A. Wprowadzono zmianę uprawnionego przez wykreślenie wpisu: CHŁODNIA OLSZTYN Sp. z o.o., Olsztyn, Polska 510162386 i dokonanie wpisu: CRESCO AUDITORS Spółka z o.o., Warszawa, Polska.

204732 2010 01 28 A. Wprowadzono zmianę uprawnionego przez wykreślenie wpisu: CHŁODNIA OLSZTYN Sp. z o.o., Olsztyn, Polska 510162386 i dokonanie wpisu: CRESCO AUDITORS Spółka z o.o., Warszawa, Polska.

204755 2010 01 28 A. Wprowadzono zmianę uprawnionego przez wykreślenie wpisu: CHŁODNIA OLSZTYN Sp. z o.o., Olsztyn, Polska 510162386 i dokonanie wpisu: CRESCO AUDITORS Spółka z o.o., Warszawa, Polska.

204937 2010 01 13 A. Wprowadzono zmianę uprawnionego przez wykreślenie wpisu: Tchibo GmbH, Hamburg, Niemcy i dokonanie wpisu: Tchibo Markenverwaltungs GmbH & Co. KG, Gallin, Niemcy.

205222 2010 01 19 A. Wprowadzono zmianę uprawnionego przez wykreślenie wpisu: DELIC-POL Spółka z ograniczoną odpowiedzialnością, Lindów, Polska 151544332 i dokonanie wpisu: „DELIC-POL” S.A., Kamyk, Polska 151544332.

205269 2010 01 13 A. Wprowadzono zmianę uprawnionego przez wykreślenie wpisu: ATREMSp.zo.o., Przeźmierowok/Poznań, Polska 639688384 i dokonanie wpisu: ATREM S.A., Przeźmierowo, Polska.

205341 2010 01 19 D. Dokonano wpisu: Na mocy umowy z dnia 1 lipca 2009 r. udzielono pełnej i wyłącznej licencji na używanie znaku towarowego R-205341 przez spółkę Agros Nova Sp. z o.o., Warszawa, Polska, na czas nieokreślony.

205422 2010 01 13 A. Wprowadzono zmianę nazwy uprawnionego przez wykreślenie wpisu: „POLBET B-COMPLEX”, Spółka Akcyjna, Gdańsk, Polska 001388727 i dokonanie wpisu: POLBRUK S.A., Polska.

205535 2010 01 13 A. Wprowadzono zmianę nazwy uprawnionego przez wykreślenie wpisu: BIOART Sp. z o.o., Gdynia, Polska 220148650 i dokonanie wpisu: BIO PLANET Sp. z o.o., Gdynia, Polska.

206024 2010 01 13 A. Wprowadzono zmianę uprawnionego przez wykreślenie wpisu: „ESKORT” Spółka Akcyjna, Warszawa, Polska 970408299 i dokonanie wpisu: Bio-Active Dystrybucja Sp. z o.o., Warszawa, Polska.

206025 2010 01 13 A. Wprowadzono zmianę uprawnionego przez wykreślenie wpisu: „ESKORT” Spółka Akcyjna, Warszawa, Polska 970408299 i dokonanie wpisu: Bio-Active Dystrybucja Sp. z o.o., Warszawa, Polska.

206087 2010 01 13 A. Wprowadzono zmianę uprawnionego przez wykreślenie wpisu: SABAT SPÓŁKA JAWNA Artur Madej, Artur Chorabik, Kraków, Polska 351601182 HA-RA Spółka Cywilna Jarosław Gałdyś, Rafał Jękot, Bielsko-Biała, Polska 070447258 i dokonanie wpisu: SABAT SPÓŁKA JAWNA Artur Madej, Artur Chorabik, Kraków, Polska 351601182 „HA-RA” Jarosław Gałdyś, Rafał Jękot Spółka Jawna, Bielsko-Biała, Polska.

206278 2010 01 22 A. Wprowadzono zmianę siedziby uprawnionego przez wykreślenie wpisu: H & R SYSTEM Rafał Pasenik, Warszawa, Polska 014984089 i dokonanie wpisu: H & R SYSTEM Rafał Pasenik, Książenice, Polska 014984089.

206630 2010 01 22 A. Wprowadzono zmianę uprawnionego przez wykreślenie wpisu: OCEANIC Przedsiębiorstwo Farmaceutyczno Kosmetyczne Wojciech Soszyński, Sopot, Polska 001043543 i dokonanie wpisu: Oceanic Spółka Akcyjna, Sopot, Polska 220702097.

206631 2010 01 21 A. Wprowadzono zmianę uprawnionego przez wykreślenie wpisu: OCEANIC Przedsiębiorstwo Far-

maceutyczno Kosmetyczne Wojciech Soszyński, Sopot, Polska 001043543 i dokonanie wpisu: Oceanic Spółka Akcyjna, Sopot, Polska 220702097.

206632 2010 01 21 A. Wprowadzono zmianę uprawnionego przez wykreślenie wpisu: Przedsiębiorstwo Farmaceutyczno Kosmetyczne OCEANIC Wojciech Soszyński, Sopot, Polska 001043543 i dokonanie wpisu: Oceanic Spółka Akcyjna, Sopot, Polska 220702097.

207099 2010 01 06 A. Wprowadzono zmianę siedziby uprawnionego przez wykreślenie wpisu: „ALDI” Spółka z o.o., Warszawa, Polska 140380391 i dokonanie wpisu: „ALDI” Spółka z o.o., Chorzów, Polska.

207138 2010 01 13 A. Wprowadzono zmianę uprawnionego przez wykreślenie wpisu: Tchibo Warszawa Spółka z ograniczoną odpowiedzialnością, Warszawa, Polska 011567818 i dokonanie wpisu: Tchibo Markenverwaltungs GmbH & Co. KG, Gallin, Niemcy.

207254 2010 01 06 A. Wprowadzono zmianę siedziby uprawnionego przez wykreślenie wpisu: ALDI Spółka z o.o., Warszawa, Polska i dokonanie wpisu: ALDI Spółka z ograniczoną odpowiedzialnością, Chorzów, Polska.

208054 2010 01 19 A. Wprowadzono zmianę uprawnionego przez wykreślenie wpisu: JM PARTNER S.C. Małgorzata Konstańczak, Marek Gabrielki, Kobylnica, Polska i dokonanie wpisu: Przedsiębiorstwo Wielobranżowe „INTERGRA” Jan Konstańczak, Kobylnica, Polska.

208288 2010 01 12 D. Dokonano wpisu: Na mocy umowy zawartej w dniu 28 lipca 2009 r. ustanowiono na rzecz spółki FORTIS BANK POLSKA S.A. z siedzibą w Warszawie zastaw cywilny na prawie ochronnym do znaku towarowego o numerze R-208288 w celu zabezpieczenia wierzytelności przysługujących jej wobec spółki VISTULA GROUP S.A. z siedzibą w Krakowie.

208288 2010 01 12 D. Dokonano wpisu: Na mocy umowy zawartej w dniu 5 sierpnia 2009 r. ustanowiono na rzecz spółki FORTIS BANK S.A./N.V. z siedzibą w Brukseli, Belgia zastaw cywilny na prawie ochronnym do znaku towarowego o numerze R-208288 w celu zabezpieczenia wierzytelności przysługujących jej wobec spółki VISTULA GROUP S.A. z siedzibą w Krakowie.

208288 2010 01 19 D. Dokonano wpisu: W dniu 02 września 2009 r. na podstawie postanowienia Sądu Rejonowego dla Krakowa-Śródmieścia w Krakowie Wydział VII Gospodarczy – Rejestru Zastawów (sygn. akt KR.VII.Ns-Rej.Za 6376/09/409) wpisano do Rejestru Zastawów pod pozycją 2181468 zastaw rejestrowy na prawie ochronnym udzielonym na znak towarowy R-208288 w celu zabezpieczenia wierzytelności przysługujących FORTIS BANK POLSKA S.A. z siedzibą w Warszawie wobec VISTULA GROUP S.A. z siedzibą w Krakowie.

208288 2010 01 19 D. Dokonano wpisu: W dniu 03 września 2009 r. na podstawie postanowienia Sądu Rejonowego dla Krakowa-Śródmieścia w Krakowie Wydział VII Gospodarczy – Rejestru Zastawów (sygn. akt KR.VII.Ns-Rej.Za 6357/09/168) wpisano do Rejestru Zastawów pod pozycją 2181758 zastaw rejestrowy na prawie ochronnym udzielonym na znak towarowy R-208288 w celu zabezpieczenia wierzytelności przysługujących FORTIS BANK POLSKA S.A. z siedzibą w Warszawie wobec VISTULA GROUP S.A. z siedzibą w Krakowie.

208288 2010 01 19 D. Dokonano wpisu: W dniu 03 września 2009 r. na podstawie postanowienia Sądu Rejonowego dla Krakowa-Śródmieścia w Krakowie Wydział VII Gospodarczy – Rejestru Zastawów (sygn. akt KR.VII.Ns-Rej.Za 6367/09/489) wpisano do Rejestru Zastawów pod pozycją 2181745 zastaw rejestrowy na prawie ochronnym udzielonym na znak towarowy R-208288 w celu zabezpieczenia wierzytelności przysługujących FORTIS BANK POLSKA S.A. z siedzibą w Warszawie wobec VISTULA GROUP S.A. z siedzibą w Krakowie.

208340 2010 01 13 A. Wprowadzono zmianę uprawnionego przez wykreślenie wpisu: „Tchibo Coffee Service Polska” Spółka z o.p., Warszawa, Polska 140318239 i dokonanie wpisu: Tchibo Markenverwaltungs GmbH & Co. KG, Gallin, Niemcy.

208386 2010 01 07 A. Wprowadzono zmianę nazwy uprawnionego przez wykreślenie wpisu: „SIGMAKALON DECO POLSKA” Spółka z o.o., Wrocław, Polska 932708766 i dokonanie wpisu: PPG DECO POLSKA SPÓŁKA Z OGRANICZONĄ ODPOWIEDZIALNOŚCIĄ, Wrocław, Polska 932708766.

208666 2010 01 22 A. Wprowadzono zmianę uprawnionego przez wykreślenie wpisu: Wytwórnia Pasz „WIPASZ” Spółka z ograniczoną odpowiedzialnością, Wadąg, Polska 510962164 i dokonanie wpisu: WIPASZ SPÓŁKA AKCYJNA, wadąg, Polska.

208795 2010 01 21 A. Wprowadzono zmianę uprawnionego przez wykreślenie wpisu: Przedsiębiorstwo Farmaceutyczno Kosmetyczne OCEANIC Wojciech Soszyński, Sopot, Polska 001043543 i dokonanie wpisu: Oceanic Spółka Akcyjna, Sopot, Polska 220702097.

209137 2010 01 28 A. Wprowadzono zmianę uprawnionego przez wykreślenie wpisu: „CHŁODNIA OLSZTYN” Spółka z o.o., Olsztyn, Polska 510162386 i dokonanie wpisu: Cresco Auditors Spółka z o.o., Warszawa, Polska.

209138 2010 01 28 A. Wprowadzono zmianę uprawnionego przez wykreślenie wpisu: „CHŁODNIA OLSZTYN” Spółka z o.o., Olsztyn, Polska 510162386 i dokonanie wpisu: Cresco Auditors Spółka z o.o., Warszawa, Polska.

209139 2010 01 28 A. Wprowadzono zmianę uprawnionego przez wykreślenie wpisu: „CHŁODNIA OLSZTYN” Spółka z o.o., Olsztyn, Polska 510162386 i dokonanie wpisu: „Cresco Auditors” Spółka z o.o., Warszawa, Polska.

209149 2010 01 14 A. Wprowadzono zmianę uprawnionego przez wykreślenie wpisu: JERONIMO MARTINS DYSTRYBUCJA S.A., Kostrzyn, Polska 630303023 i dokonanie wpisu: OPTIMUM MARK Sp. z o.o., Warszawa, Polska 015837798.

209150 2010 01 20 A. Wprowadzono zmianę uprawnionego przez wykreślenie wpisu: JERONIMO MARTINS DYSTRYBUCJA S.A., Kostrzyn, Polska 630303023 i dokonanie wpisu: OPTIMUM MARK Sp. z o.o., Warszawa, Polska 015837798.

209151 2010 01 14 A. Wprowadzono zmianę uprawnionego przez wykreślenie wpisu: JERONIMO MARTINS DYSTRYBUCJA S.A., Kostrzyn, Polska 630303023 i dokonanie wpisu: OPTIMUM MARK Sp. z o.o., Warszawa, Polska 015837798.

209152 2010 01 22 A. Wprowadzono zmianę uprawnionego przez wykreślenie wpisu: JERONIMO MARTINS DYSTRYBUCJA S.A., Kostrzyn, Polska 630303023 i dokonanie wpisu: Optimum Mark Sp. z o.o., Warszawa, Polska.

209153 2010 01 14 A. Wprowadzono zmianę uprawnionego przez wykreślenie wpisu: JERONIMO MARTINS DYSTRYBUCJA S.A., Kostrzyn, Polska 630303023 i dokonanie wpisu: OPTIMUM MARK Sp. z o.o., Warszawa, Polska 015837798.

209154 2010 01 20 A. Wprowadzono zmianę uprawnionego przez wykreślenie wpisu: JERONIMO MARTINS DYSTRYBUCJA S.A., Kostrzyn, Polska 630303023 i dokonanie wpisu: Optimum Mark Sp. z o.o., Warszawa, Polska 015837798.

209273 2010 01 15 A. Wprowadzono zmianę uprawnionego przez wykreślenie wpisu: JERONIMO MARTINS DYSTRYBUCJA S.A., Kostrzyn, Polska 630303023 i dokonanie wpisu: OPTIMUM MARK Sp. z o.o., Warszawa, Polska 015837798.

209274 2010 01 14 A. Wprowadzono zmianę uprawnionego przez wykreślenie wpisu: JERONIMO MARTINS DYSTRYBUCJA S.A., Kostrzyn, Polska 630303023 i dokonanie wpisu: OPTIMUM MARK Sp. z o.o., Warszawa, Polska.

209275 2010 01 20 A. Wprowadzono zmianę uprawnionego przez wykreślenie wpisu: JERONIMO MARTINS DYSTRYBUCJA S.A.,

Kostrzyn, Polska 630303023 i dokonanie wpisu: Optimum Mark Sp. z o.o., Warszawa, Polska 015837798.

209373 2010 01 28 A. Wprowadzono zmianę uprawnionego przez wykreślenie wpisu: „CHŁODNIA OLSZTYN” Spółka z o.o., Olsztyn, Polska 510162386 i dokonanie wpisu: „Cresco Auditors” Spółka z o.o., Warszawa, Polska.

209661 2010 01 26 A. Wprowadzono zmianę uprawnionego przez wykreślenie wpisu: LA RIVE M. Szymula P. Szostak Spółka Jawna, Grudziądz, Polska i dokonanie wpisu: LA RIVE SPÓŁKA AKCYJNA, Grudziądz, Polska 871685584.

209877 2010 01 19 D. Dokonano wpisu: Na mocy umowy z dnia 1 lipca 2009 r. udzielono pełnej i wyłącznej licencji na używanie znaku towarowego R-209877 przez spółkę Agros Nova Sp. z o.o., Warszawa, Polska, na czas nieokreślony.

209914 2010 01 19 D. Dokonano wpisu: Na mocy umowy z dnia 1 lipca 2009 r. udzielono pełnej i wyłącznej licencji na używanie znaku towarowego R-209914 przez spółkę Agros Nova Sp. z o.o., Warszawa, Polska, na czas nieokreślony.

209915 2010 01 19 D. Dokonano wpisu: Na mocy umowy z dnia 1 lipca 2009 r. udzielono pełnej i wyłącznej licencji na używanie znaku towarowego R-209915 przez spółkę Agros Nova Sp. z o.o., Warszawa, Polska, na czas nieokreślony.

210017 2010 01 28 A. Wprowadzono zmianę uprawnionego przez wykreślenie wpisu: „CHŁODNIA OLSZTYN” Spółka z o.o., Olsztyn, Polska 510162386 i dokonanie wpisu: CRESCO AUDITORS Spółka z o.o., Warszawa, Polska.

210018 2010 01 28 A. Wprowadzono zmianę uprawnionego przez wykreślenie wpisu: „CHŁODNIA OLSZTYN” Spółka z o.o., Olsztyn, Polska 510162386 i dokonanie wpisu: CRESCO AUDITORS Spółka z o.o., Warszawa, Polska.

210019 2010 01 28 A. Wprowadzono zmianę uprawnionego przez wykreślenie wpisu: „CHŁODNIA OLSZTYN” Spółka z o.o., Olsztyn, Polska 510162386 i dokonanie wpisu: CRESCO AUDITORS Spółka z o.o., Warszawa, Polska.

210144 2010 01 26 A. Wprowadzono zmianę uprawnionego przez wykreślenie wpisu: AUTOMATYKA POMIARY STEROWANIE Spółka z o.o., Białystok, Polska 050141167 i dokonanie wpisu: AUTOMATYKA-POMIARY-STEROWANIE SPÓŁKA AKCYJNA, Białystok, Polska 050141167.

210177 2010 01 26 A. Wprowadzono zmianę uprawnionego przez wykreślenie wpisu: LA RIVE M. Szymula P. Szostak Spółka Jawna, Grudziądz, Polska 871685584 i dokonanie wpisu: LA RIVE SPÓŁKA AKCYJNA, Grudziądz, Polska 871685584.

210200 2010 01 14 A. Wprowadzono zmianę uprawnionego przez wykreślenie wpisu: JERONIMO MARTINS DYSTRYBUCJA Spółka Akcyjna, Kostrzyn, Polska 630303023 i dokonanie wpisu: OPTIMUM MARK Sp. z o.o., Warszawa, Polska.

210307 2010 01 22 A. Wprowadzono zmianę uprawnionego przez wykreślenie wpisu: Artman S.A., Kraków, Polska 350783695 i dokonanie wpisu: LPP S.A., Gdańsk, Polska.

210489 2010 01 21 A. Wprowadzono zmianę uprawnionego przez wykreślenie wpisu: „OCEANIC” Przedsiębiorstwo Farmaceutyczno-Kosmetyczne - Wojciech Soszyński, Sopot, Polska 001043543 i dokonanie wpisu: Oceanic Spółka Akcyjna, Sopot, Polska 220702097.

210568 2010 01 13 A. Wprowadzono zmianę uprawnionego przez wykreślenie wpisu: Kraft Foods Schweiz Holding AG, Zurych, Szwajcaria i dokonanie wpisu: Kraft Foods Schweiz Holding GmbH, Glattpark, Szwajcaria.

210568 2010 01 13 A. Wprowadzono zmianę uprawnionego przez wykreślenie wpisu: Kraft Foods Schweiz Holding GmbH, Glattpark, Szwajcaria i dokonanie wpisu: Kraft Foods Deutschland Holding GmbH, Bremen, Niemcy.

210704 2010 01 15 A. Wprowadzono zmianę uprawnionego przez wykreślenie wpisu: Bochemie spol. s.r.o., Bohumin, Republika Czeska i dokonanie wpisu: BVF Czech, a.s., Praha, Republika Czeska.

210704 2010 01 15 A. Wprowadzono zmianę uprawnionego przez wykreślenie wpisu: BVF Czech, a.s., Praha, Republika Czeska i dokonanie wpisu: Bochemie a.s., Bohumin, Republika Czeska.

211313 2010 01 26 A. Wprowadzono zmianę uprawnionego przez wykreślenie wpisu: Ernst & Young S.A., Warszawa, Polska 002027180 i dokonanie wpisu: ERNST & YOUNG POLSKA SPÓŁKA Z OGRANICZONĄ ODPOWIEDZIALNOŚCIĄ SPÓŁKA KOMANDYTOWA, Warszawa, Polska 002027180.

211327 2010 01 26 A. Wprowadzono zmianę nazwy uprawnionego przez wykreślenie wpisu: Polski Fundusz Kapitałowy Spółka z ograniczoną odpowiedzialnością, Sopot, Polska 220309655 i dokonanie wpisu: H AND S OUTSOURCING SPÓŁKA Z OGRANICZONĄ ODPOWIEDZIALNOŚCIĄ, Sopot, Polska 220309655.

211812 2010 01 26 A. Wprowadzono zmianę siedziby uprawnionego przez wykreślenie wpisu: „ALDI” Spółka z ograniczoną odpowiedzialnością, Warszawa, Polska 140380391 i dokonanie wpisu: „ALDI” Spółka z ograniczoną odpowiedzialnością, Chorzów, Polska 140380391.

212006 2010 01 22 A. Wprowadzono zmianę uprawnionego przez wykreślenie wpisu: „TEES” Spółka z ograniczoną odpowiedzialnością, Lublin, Polska 432655962 i dokonanie wpisu: JL Spółka z ograniczoną odpowiedzialnością, Lublin, Polska 432655962.

212006 2010 01 22 A. Wprowadzono zmianę uprawnionego przez wykreślenie wpisu: JL Spółka z ograniczoną odpowiedzialnością, Lublin, Polska 432655962 i dokonanie wpisu: AT Sp. z o.o., Lublin, Polska.

212006 2010 01 22 A. Wprowadzono zmianę nazwy uprawnionego przez wykreślenie wpisu: AT Sp. z o.o., Lublin, Polska i dokonanie wpisu: Czekolada Sp. z o.o., Lublin, Polska.

212265 2010 01 21 A. Wprowadzono zmianę uprawnionego przez wykreślenie wpisu: SANWIL S.A., Przemyśl, Polska 650021906 i dokonanie wpisu: Sanwil Polska Sp. z o.o., Przemyśl, Polska 1800358549.

212333 2010 01 26 A. Wprowadzono zmianę uprawnionego przez wykreślenie wpisu: ALTOM Centrum Hurtowe AGD Waldemar Żurowski, Gniezno, Polska 632127694 i dokonanie wpisu: ALTOM Spółka z ograniczoną odpowiedzialnością Spółka komandytowa, Gniezno, Polska 301066948.

212345 2010 01 19 D. Dokonano wpisu: Na mocy umowy z dnia 1 lipca 2009 r. udzielono pełnej i wyłącznej licencji na używanie znaku towarowego R-212345 przez spółkę Agros Nova Sp. z o.o., Warszawa, Polska, na czas nieokreślony.

212503 2010 01 06 A. Wprowadzono zmianę nazwy uprawnionego przez wykreślenie wpisu: DTS Poradzki Wasilewicz Spółka Jawna, Warszawa, Polska 015195118 i dokonanie wpisu: Easy Poradzki Bajorek Sp.j., Warszawa, Polska.

212503 2010 01 06 A. Wprowadzono zmianę uprawnionego przez wykreślenie wpisu: Easy Poradzki Bajorek Sp. j., Warszawa, Polska i dokonanie wpisu: Paweł Poradzki DTS, Warszawa, Polska.

212693 2010 01 19 D. Dokonano wpisu: Na mocy umowy z dnia 1 lipca 2009 r. udzielono pełnej i wyłącznej licencji na używanie znaku towarowego R-212693 przez spółkę Agros Nova Sp. z o.o., Warszawa, Polska, na czas nieokreślony.

212694 2010 01 19 D. Dokonano wpisu: Na mocy umowy z dnia 1 lipca 2009 r. udzielono pełnej i wyłącznej licencji na używanie znaku towarowego R-212694 przez spółkę Agros Nova Sp. z o.o., Warszawa, Polska, na czas nieokreślony.

212701 2010 01 26 A. Wprowadzono zmianę nazwy uprawnionego przez wykreślenie wpisu: Spółdzielnia Mleczarska „MILEKO”,

Buk, Polska 630507820 i dokonanie wpisu: Spółdzielnia Mleczarska „MILEKO” w likwidacji, Buk, Polska 630507820.

212701 2010 01 26 A. Wprowadzono zmianę uprawnionego przez wykreślenie wpisu: Spółdzielnia Mleczarska „MILEKO” w likwidacji, Buk, Polska 630507820 i dokonanie wpisu: ZAKŁAD PRZETWÓRSTWA MLEKA „MLECZ” SPÓŁKA Z OGRANICZONĄ ODPOWIEDZIALNOŚCIĄ, Wolsztyn, Polska 970339240.

212768 2010 01 21 A. Wprowadzono zmianę nazwy uprawnionego przez wykreślenie wpisu: „SigmaKalon Deco Polska” Spółka z ograniczoną odpowiedzialnością, Wrocław, Polska 932708766 i dokonanie wpisu: PPG DECO POLSKA SPÓŁKA Z OGRANICZONĄ ODPOWIEDZIALNOŚCIĄ, Wrocław, Polska 932708766.

212769 2010 01 21 A. Wprowadzono zmianę nazwy uprawnionego przez wykreślenie wpisu: SigmaKalon Deco Polska Sp. z o.o., Wrocław, Polska 932708766 i dokonanie wpisu: PPG DECO POLSKA SPÓŁKA Z OGRANICZONĄ ODPOWIEDZIALNOŚCIĄ, Wrocław, Polska 932708766.

212779 2010 01 26 A. Wprowadzono zmianę uprawnionego przez wykreślenie wpisu: Maspex Wadowice Sp. z o.o., Wadowice, Polska 357233331 i dokonanie wpisu: MW-GMW SPÓŁKA Z OGRANICZONĄ ODPOWIEDZIALNOŚCIĄ SPÓŁKA KOMANDYTOWA, Wadowice, Polska 357233331.

212780 2010 01 26 A. Wprowadzono zmianę uprawnionego przez wykreślenie wpisu: Zakład Ogólnobudowlany BORBUD s.c. B. Różycki i syn, Wrocław, Polska 930412458 i dokonanie wpisu: ZAKŁAD OGÓLNOBUDOWLANY „BOR-BUD” SPÓŁKA Z OGRANICZONĄ ODPOWIEDZIALNOŚCIĄ, Wrocław, Polska 930412458.

212804 2010 01 21 A. Wprowadzono zmianę uprawnionego przez wykreślenie wpisu: OCEANIC Przedsiębiorstwo Farmaceutyczno Kosmetyczne - Wojciech Soszyński, Sopot, Polska 001043543 i dokonanie wpisu: Oceanic Spółka Akcyjna, Sopot, Polska 220702097.

213275 2010 01 19 D. Dokonano wpisu: Na mocy umowy z dnia 1 lipca 2009 r. udzielono pełnej i wyłącznej licencji na używanie znaku towarowego R-213275 przez spółkę Agros Nova Sp. z o.o., Warszawa, Polska, na czas nieokreślony.

213343 2010 01 26 A. Wprowadzono zmianę uprawnionego przez wykreślenie wpisu: Lubelskie Zakłady Przemysłu Spirytusowego „POLMOS” Spółka z ograniczoną odpowiedzialnością, Lublin, Polska 140665998 i dokonanie wpisu: WÓDKA POLSKA SPÓŁKA Z OGRANICZONĄ ODPOWIEDZIALNOŚCIĄ SPÓŁKA KOMANDYTOWA, Lublin, Polska.

213344 2010 01 26 A. Wprowadzono zmianę uprawnionego przez wykreślenie wpisu: Lubelskie Zakłady Przemysłu Spirytusowego „POLMOS” Spółka z ograniczoną odpowiedzialnością, Lublin, Polska 140665998 i dokonanie wpisu: WÓDKA POLSKA SPÓŁKA Z OGRANICZONĄ ODPOWIEDZIALNOŚCIĄ SPÓŁKA KOMANDYTOWA, Lublin, Polska.

213345 2010 01 13 A. Wprowadzono zmianę uprawnionego przez wykreślenie wpisu: Tchibo Warszawa Spółka z o.o., Warszawa, Polska 011567818 i dokonanie wpisu: Tchibo Markenverwaltungs GmbH & Co. KG, Gallin, Niemcy.

213348 2010 01 21 A. Wprowadzono zmianę nazwy uprawnionego przez wykreślenie wpisu: „SIGMAKALON DECO POLSKA” Sp. z o.o., Wrocław, Polska 932708766 i dokonanie wpisu: PPG DECO POLSKA SPÓŁKA Z OGRANICZONĄ ODPOWIEDZIALNOŚCIĄ, Wrocław, Polska 932708766.

213349 2010 01 21 A. Wprowadzono zmianę nazwy uprawnionego przez wykreślenie wpisu: „SIGMAKALON DECO POLSKA” Sp. z o.o., Wrocław, Polska 932708766 i dokonanie wpisu: PPG DECO POLSKA SPÓŁKA Z OGRANICZONĄ ODPOWIEDZIALNOŚCIĄ, Wrocław, Polska 932708766.

213531 2010 01 21 A. Wprowadzono zmianę uprawnionego przez wykreślenie wpisu: „Polifarb Cieszyn-Wrocław” S.A., Wro-

213702 2010 01 26 A. Wprowadzono zmianę nazwy uprawnionego przez wykreślenie wpisu: „bth – Ossa” Jan Stefan Ossa, Tychy, Polska 277643795 i dokonanie wpisu: OSSA JAN STEFAN OSSA, Tychy, Polska.

213837 2010 01 28 A. Wprowadzono zmianę uprawnionego przez wykreślenie wpisu: JERONIMO MARTINS DYSTRYBUCJA S.A., Kostrzyn, Polska 630303023 i dokonanie wpisu: Optimum Mark Sp. z o.o., Warszawa, Polska 015837798.

213972 2010 01 28 A. Wprowadzono zmianę uprawnionego przez wykreślenie wpisu: JERONIMO MARTINS DYSTRYBUCJA S.A., Kostrzyn, Polska 630303023 i dokonanie wpisu: Optimum Mark Sp. z o.o., Warszawa, Polska 015837798.

213973 2010 01 28 A. Wprowadzono zmianę uprawnionego przez wykreślenie wpisu: JERONIMO MARTINS DYSTRYBUCJA S.A., Kostrzyn, Polska 630303023 i dokonanie wpisu: Optimum Mark Sp. z o.o., Warszawa, Polska 015837798.

214071 2010 01 20 A. Wprowadzono zmianę uprawnionego przez wykreślenie wpisu: ANGLOBUD s.c. Christopher John, Konrad Piorunem, Żółwin, Polska i dokonanie wpisu: ANGLOBUD – Ch. John, K. Piorunem spółka jawna, Żółwin, Polska.

214187 2010 01 28 A. Wprowadzono zmianę uprawnienia przez wykreślenie wpisu: CHŁODNIA OLSZTYN Spółka z o.o., Olsztyn, Polska 510162386 i dokonanie wpisu: CRESCO AUDITORS Spółka z o.o., Warszawa, Polska.

214215 2010 01 28 A. Wprowadzono zmianę uprawnionego przez wykreślenie wpisu: JERONIMO MARTINS DYSTRYBUCJA S.A., Kostrzyn, Polska 630303023 i dokonanie wpisu: Optimum Mark Sp. z o.o., Warszawa, Polska 015837798.

214216 2010 01 28 A. Wprowadzono zmianę uprawnionego przez wykreślenie wpisu: JERONIMO MARTINS DYSTRYBUCJA S.A., Kostrzyn, Polska 630303023 i dokonanie wpisu: Optimum Mark Sp. z o.o., Warszawa, Polska 015837798.

214217 2010 01 28 A. Wprowadzono zmianę uprawnionego przez wykreślenie wpisu: JERONIMO MARTINS DYSTRYBUCJA S.A., Kostrzyn, Polska 630303023 i dokonanie wpisu: Optimum Mark Sp. z o.o., Warszawa, Polska 015837798.

214218 2010 01 28 A. Wprowadzono zmianę uprawnionego przez wykreślenie wpisu: JERONIMO MARTINS DYSTRYBUCJA S.A., Kostrzyn, Polska 630303023 i dokonanie wpisu: Optimum Mark Sp. z o.o., Warszawa, Polska 015837798.

214219 2010 01 28 A. Wprowadzono zmianę uprawnionego przez wykreślenie wpisu: JERONIMO MARTINS DYSTRYBUCJA S.A., Kostrzyn, Polska 630303023 i dokonanie wpisu: Optimum Mark Sp. z o.o., Warszawa, Polska 015837798.

214220 2010 01 28 A. Wprowadzono zmianę uprawnionego przez wykreślenie wpisu: JERONIMO MARTINS DYSTRYBUCJA S.A., Kostrzyn, Polska 630303023 i dokonanie wpisu: Optimum Mark Sp. z o.o., Warszawa, Polska 015837798.

214291 2010 01 28 A. Wprowadzono zmianę uprawnionego przez wykreślenie wpisu: JERONIMO MARTINS DYSTRYBUCJA S.A., Kostrzyn, Polska 630303023 i dokonanie wpisu: Optimum Mark Sp. z o.o., Warszawa, Polska 015837798.

214292 2010 01 28 A. Wprowadzono zmianę uprawnionego przez wykreślenie wpisu: JERONIMO MARTINS DYSTRYBUCJA S.A., Kostrzyn, Polska 630303023 i dokonanie wpisu: Optimum Mark Sp. z o.o., Warszawa, Polska 015837798.

214369 2010 01 06 A. Wprowadzono zmianę siedziby uprawnionego przez wykreślenie wpisu: BAKALLAND S.A., Izabelin, Polska 012272090 i dokonanie wpisu: BAKALLAND S.A., Warszawa, Polska.

214369 2010 01 06 A. Wprowadzono zmianę uprawnionego przez wykreślenie wpisu: BAKALLAND S.A., Warszawa, Polska i dokonanie wpisu: BAKALLAND TRADE Spółka z ograniczoną odpowiedzialnością, Warszawa, Polska.

214369 2010 01 06 A. Wprowadzono zmianę nazwy uprawnionego przez wykreślenie wpisu: BAKALLAND TRADE Spółka z ograniczoną odpowiedzialnością, Warszawa, Polska i dokonanie wpisu: BAKALLAND BRANDS Spółka z ograniczoną odpowiedzialnością, Warszawa, Polska.

214446 2010 01 28 A. Wprowadzono zmianę uprawnionego przez wykreślenie wpisu: CHŁODNIA OLSZTYN Spółka z o.o., Olsztyn, Polska 510162386 i dokonanie wpisu: CRESCO AUDITORS Spółka z o.o., Warszawa, Polska.

214447 2010 01 28 A. Wprowadzono zmianę uprawnionego przez wykreślenie wpisu: CHŁODNIA OLSZTYN Spółka z o.o., Olsztyn, Polska 510162386 i dokonanie wpisu: CRESCO AUDITORS Spółka z o.o., Warszawa, Polska.

214665 2010 01 28 A. Wprowadzono zmianę uprawnionego przez wykreślenie wpisu: JERONIMO MARTINS DYSTRYBUCJA Spółka Akcyjna, Kostrzyn, Polska 630303023 i dokonanie wpisu: Optimum Mark Sp. z o.o., Warszawa, Polska 015837798.

214673 2010 01 28 A. Wprowadzono zmianę uprawnionego przez wykreślenie wpisu: JERONIMO MARTINS DYSTRYBUCJA Spółka Akcyjna, Kostrzyn, Polska 630303023 i dokonanie wpisu: Optimum Mark Sp. z o.o., Warszawa, Polska 015837798.

214754 2010 01 28 A. Wprowadzono zmianę uprawnionego przez wykreślenie wpisu: JERONIMO MARTINS DYSTRYBUCJA Spółka Akcyjna, Kostrzyn, Polska 630303023 i dokonanie wpisu: Optimum Mark Sp. z o.o., Warszawa, Polska 015837798.

214755 2010 01 28 A. Wprowadzono zmianę uprawnionego przez wykreślenie wpisu: JERONIMO MARTINS DYSTRYBUCJA Spółka Akcyjna, Kostrzyn, Polska 630303023 i dokonanie wpisu: Optimum Mark Sp. z o.o., Warszawa, Polska 015837798.

214756 2010 01 28 A. Wprowadzono zmianę uprawnionego przez wykreślenie wpisu: JERONIMO MARTINS DYSTRYBUCJA Spółka Akcyjna, Kostrzyn, Polska 630303023 i dokonanie wpisu: Optimum Mark Sp. z o.o., Warszawa, Polska 015837798.

214757 2010 01 28 A. Wprowadzono zmianę uprawnionego przez wykreślenie wpisu: JERONIMO MARTINS DYSTRYBUCJA Spółka Akcyjna, Kostrzyn, Polska 630303023 i dokonanie wpisu: Optimum Mark Sp. z o.o., Warszawa, Polska 015837798.

214758 2010 01 28 A. Wprowadzono zmianę uprawnionego przez wykreślenie wpisu: JERONIMO MARTINS DYSTRYBUCJA Spółka Akcyjna, Kostrzyn, Polska 630303023 i dokonanie wpisu: Optimum Mark Sp. z o.o., Warszawa, Polska 015837798.

215039 2010 01 07 A. Wprowadzono zmianę nazwy uprawnionego przez wykreślenie wpisu: Best Ekstern Plaza Hotels S.A., Warszawa, Polska 012505788 i dokonanie wpisu: B & D HOTELS SPÓŁKA AKCYJNA, Warszawa, Polska 012505788.

215184 2010 01 14 D. Dokonano wpisu: Na mocy umowy z dnia 1 lipca 2009 r. udzielono pełnej i wyłącznej licencji na używanie znaku towarowego R-215184 przez spółkę Agros Nova Sp. z o.o., Warszawa, Polska, na czas nieokreślony.

215185 2010 01 14 D. Dokonano wpisu: Na mocy umowy z dnia 1 lipca 2009 r. udzielono pełnej i wyłącznej licencji na używanie znaku towarowego R-215184 przez spółkę Agros Nova Sp. z o.o., Warszawa, Polska, na czas nieokreślony.

216125 2010 01 22 A. Wprowadzono zmianę uprawnionego przez wykreślenie wpisu: Przedsiębiorstwo Handlowe „ELMAT” Spółka z ograniczoną odpowiedzialnością, Rzeszów, Polska 690216613 i dokonanie wpisu: Fibrain Sp. z o.o., Rzeszów, Polska 180250421.

216126 2010 01 26 A. Wprowadzono zmianę uprawnionego przez wykreślenie wpisu: OCEANIC Przedsiębiorstwo Farmaceutyczno Kosmetyczne - Wojciech Soszyński, Sopot, Polska 001043543 i dokonanie wpisu: OCEANIC SPÓŁKA AKCYJNA, Sopot, Polska 220702097.

216350 2010 01 22 A. Wprowadzono zmianę uprawnionego przez wykreślenie wpisu: WIZAŻ.PL Agnieszka Zembrzycka, Pruszków, Polska 0172955321 i dokonanie wpisu: Edipresse-Wizaż Sp. z o.o., Warszawa, Polska.

216550 2010 01 13 A. Wprowadzono zmianę uprawnionego przez wykreślenie wpisu: Tchibo GmbH, Hamburg, Niemcy i dokonanie wpisu: Tchibo Markenverwaltungs GmbH & Co. KG, Gallin, Niemcy.

216582 2010 01 13 A. Wprowadzono zmianę uprawnionego przez wykreślenie wpisu: Tchibo GmbH, Hamburg, Niemcy i dokonanie wpisu: Tchibo Markenverwaltungs GmbH & Co. KG, Gallin, Niemcy.

216768 2010 01 22 A. Wprowadzono zmianę uprawnionego przez wykreślenie wpisu: Wytwórnia Pasz WIPASZ Spółka z o.o., Wadąg, Polska 510962164 i dokonanie wpisu: WIPASZ SPÓŁKA AKCYJNA, Wadąg, Polska.

216768 2010 01 22 A. Wprowadzono zmianę uprawnionego przez wykreślenie wpisu: Wytwórnia Pasz WIPASZ Spółka z o.o., Wadąg, Polska 510962164 i dokonanie wpisu: WIPASZ SPÓŁKA AKCYJNA, Wadąg, Polska.

216919 2010 01 22 A. Wprowadzono zmianę uprawnionego przez wykreślenie wpisu: Wytwórnia Pasz „WIPASZ” Spółka z o.o., Wadąg, Polska 510962164 i dokonanie wpisu: WIPASZ SPÓŁKA AKCYJNA, Wadąg, Polska.

217333 2010 01 28 A. Wprowadzono zmianę uprawnionego przez wykreślenie wpisu: „CHŁODNIA OLSZTYN” Spółka z o.o., Olsztyn, Polska 510162386 i dokonanie wpisu: CRESCO AUDITORS Spółka z o.o., Warszawa, Polska.

217334 2010 01 28 A. Wprowadzono zmianę uprawnionego przez wykreślenie wpisu: „CHŁODNIA OLSZTYN” Spółka z o.o., Olsztyn, Polska 510162386 i dokonanie wpisu: CRESCO AUDITORS Spółka z o.o., Warszawa, Polska.

217335 2010 01 28 A. Wprowadzono zmianę uprawnionego przez wykreślenie wpisu: „CHŁODNIA OLSZTYN” Spółka z o.o., Olsztyn, Polska 510162386 i dokonanie wpisu: CRESCO AUDITORS Spółka z o.o., Warszawa, Polska.

217336 2010 01 28 A. Wprowadzono zmianę uprawnionego przez wykreślenie wpisu: „CHŁODNIA OLSZTYN” Spółka z o.o., Olsztyn, Polska 510162386 i dokonanie wpisu: CRESCO AUDITORS Spółka z o.o., Warszawa, Polska.

217337 2010 01 28 A. Wprowadzono zmianę uprawnionego przez wykreślenie wpisu: „CHŁODNIA OLSZTYN” Spółka z o.o., Olsztyn, Polska 510162386 i dokonanie wpisu: CRESCO AUDITORS Spółka z o.o., Warszawa, Polska.

217338 2010 01 28 A. Wprowadzono zmianę uprawnionego przez wykreślenie wpisu: „CHŁODNIA OLSZTYN” Spółka z o.o., Olsztyn, Polska 510162386 i dokonanie wpisu: CRESCO AUDITORS Spółka z o.o., Warszawa, Polska.

217821 2010 01 26 A. Wprowadzono zmianę nazwy uprawnionego przez wykreślenie wpisu: „SigmaKalon Deco Polska” Spółka z o.o., Wrocław, Polska 070409810 i dokonanie wpisu: PPG DECO POLSKA SPÓŁKA Z OGRANICZONĄ ODPOWIEDZIALNOŚCIĄ, Wrocław, Polska 932708766.

218510 2010 01 15 D. Dokonano wpisu: W dniu 26 listopada 2009 r. na podstawie postanowienia Sądu Rejonowego dla m.st. Warszawy w Warszawie Wydział XI Gospodarczy – Rejestru Zastawów (sygn. akt WA.XI.Ns-Rej.Za 12830/09/947) wpisano do Rejestru Zastawów pod pozycją 2192229 zastaw rejestrowy na prawie ochronnym udzielonym Blau-Farma Spółka z ograniczoną odpowiedzialnością Spółka komandytowa z siedzibą w Warszawie na znak towarowy R-218510 w celu zabezpieczenia wierzytelności przysługujących ICN Polfa Rzeszów S.A. z siedzibą w Rzeszowie wobec Arti Farma Spółka z ograniczoną odpowiedzialnością Spółka komandytowa z siedzibą w Warszawie.

218571 2010 01 15 D. Dokonano wpisu: W dniu 01 grudnia 2009 r. na podstawie postanowienia Sądu Rejonowego dla m.st. Warszawy w Warszawie Wydział XI Gospodarczy – Rejestru Zastawów (sygn. akt WA.XI.Ns-Rej.Za 12808/09/192) wpisano do Rejestru Zastawów pod pozycją 2192808 zastaw rejestrowy na prawie ochronnym udzielonym Blau-Farma Spółka z ograniczoną odpowiedzialnością Spółka komandytowa z siedzibą w Warszawie na znak towarowy R-218571 w celu zabezpieczenia wierzytelności przysługujących ICN Polfa Rzeszów S.A. z siedzibą w Rzeszowie wobec Arti Farma Spółka z ograniczoną odpowiedzialnością Spółka komandytowa z siedzibą w Warszawie.

218773 2010 01 20 A. Wprowadzono zmianę nazwy uprawnionego przez wykreślenie wpisu: B3 (VT2) Nowary AS, Oslo, Norwegia i dokonanie wpisu: PM TOBAKK NORGE AS, Oslo, Norwegia.

128

DECYZJE O UNIEWAŻNIENIU PRAWA OCHRONNEGO

Poniższe zestawienie zawiera kolejno: numer prawa ochronnego na znaki towarowe, datę unieważnienia prawa ochronnego oraz treść decyzji.

157 767	2008 11 14	Unieważniono w całości
158 730	2009 09 16	Unieważniono w całości
158 731	2009 09 16	Unieważniono w całości
158 732	2009 09 16	Unieważniono w całości
158 733	2009 09 16	Unieważniono w całości
158 734	2009 09 16	Unieważniono w całości
158 735	2009 09 16	Unieważniono w całości
171 086	2008 11 04	Unieważniono w całości
171 166	2009 04 15	Unieważniono w całości
181 286	2009 03 06	Unieważniono w całości

129

DECYZJE O WYGAŚNIĘCIU PRAWA OCHRONNEGO

Poniższe zestawienie zawiera kolejno: numer prawa ochronnego na znaki towarowe i datę wygaśnięcia prawa ochronnego. W przypadku wygaśnięcia prawa tylko dla części towarów (usług) wymienia się te towary (usługi).

184 666	2009 08 17	Prawo wygasło w całości. Wnioskiem z dnia 17 sierpnia 2009 r. (data wpływu do Urzędu Patentowego) wnioskodawca poinformował Urząd o rezygnacji z dalszej ochrony przedmiotowego znaku towarowego.
57 880	2009 10 30	Prawo wygasło w części dla towarów: namiastki skóry do celów technicznych; kłamki drzwiowe, płyty; wyroby z tworzyw sztucznych mianowicie tkaniny; klasy 18, 20, 24.
65 723	2009 08 01	Prawo wygasło w części dla towarów i usług: poradniki dla użytkowników, rysunki, formularze, podręczniki, materiały instruktażowe i zestawienia danych i słów komputerami ogólnego zastosowania oraz wydrukami programów komputerowych; projektowanie, rozwój, instalowanie, konserwacja i naprawy komputerów, sieci komputerowej i sprzętu komunikacyjnego; projektowanie, rozwój, zapis, instalowanie i kontrolowanie programów komputerowych; klasy: 16, 37.
65 881	2009 08 23	Prawo wygasło w części dla towarów: sprzęt akwarystyczny, w szczególności pompki, filtry do oczyszczania wody; klasa 9.

- 65 882 2009 08 23 Prawo wygasło w części dla towarów: sprzęt akwarystyczny, w szczególności pompki, filtry do oczyszczania wody; klasa 9.
- 65 885 2009 08 23 Prawo wygasło w części dla towarów: sprzęt akwarystyczny, w szczególności pompki, filtry do oczyszczania wody; klasa 9.
- 65 887 2009 08 23 Prawo wygasło w części dla towarów: sprzęt akwarystyczny, w szczególności pompki, filtry do oczyszczania wody; klasa 9.
- 65 888 2009 08 23 Prawo wygasło w części dla towarów: sprzęt akwarystyczny, w szczególności pompki, filtry do oczyszczania wody; klasa 9.
- 65 889 2009 08 23 Prawo wygasło w części dla towarów: sprzęt akwarystyczny, w szczególności pompki, filtry do oczyszczania wody; klasa 9.
- 65 892 2009 08 23 Prawo wygasło w części dla towarów: sprzęt akwarystyczny, w szczególności pompki, filtry do oczyszczania wody; klasa 9.
- 125 545 2009 09 15 Prawo wygasło w części dla towarów i usług: 9: azbestowa odzież chroniąca przed ogniem, azbestowe rękawice do ochrony przed wypadkami, kamizelki ratunkowe i kuloodporne, kombinezony ochronne, obuwie zabezpieczające przed wypadkami, promieniowaniem i ogniem, maski ochronne, odzież chroniąca przed wypadkami, napromieniowaniem i ogniem, rękawice do ochrony przed wypadkami, skafandry, 17: tkaniny izolacyjne, 18: wyroby futrzarskie ze skór zwierzęcych, kasetki ze skóry, etui na klucze skórzane, skórzane komplety podróżne, narzuty ze skór, parasole, torby plażowe, plecaki, torby podróżne, portfele i portmonetki, sakiewki, teczki, tornistry i torby szkolne, torby podróżne na ubrania, walizki, 20: pokrowce na odzież, śpiwory kempingowe, 22: hamaki, jedwab surowy, markizy z materiałów tekstylnych, namioty, plandeki, płótno impregnowane, sznurki, materiały do tapicerstwa nie z gumy i nie z tworzyw sztucznych, torby do pakowania z materiałów tekstylnych, wełna surowa lub przetworzona, 23: nici do szycia, nici i przędza z wełny, nici i przędza do haftowania, 26: dekoracja artykułów tekstylnych, guziki, igły, poduszeczki do igieł, klamry do odzieży, klamry do pasków, napy, numery startowe, opaski na włosy, emblematy ozdobne, pasmanteria, siatki na włosy, sprzączki do ubrań, falbany do odzieży, koronki, taśmy wykończeniowe, zapięcia do odzieży, wstążki, zamki błyskawiczne, 27: dywany, wykładziny, dywaniki łazienkowe, maty, dywaniki samochodowe, 35: usługi w zakresie: dekoracji wystaw sklepowych, specjalistycznego doradztwa handlowego, badań rynku, organizowania targów handlowych i reklamowych, doradztwa handlowego, 37: usługi w zakresie: czyszczenia, naprawy, prasowania i renowacji odzieży, budowy fabryk odzieży, instalacji i naprawy maszyn szwalniczych, 39: usługi w zakresie: dostarczania towarów, dystrybucji towarów, magazynowania, pakowania towarów, przewożenia ładunków, składowania towarów, spedycji, 40: usługi w zakresie: apreturowania tkanin, barwienia tekstyliów, dekatyzowania tkanin, hafciarstwa, krawiectwa, krojenia tkanin, przeróbki odzieży, pikowania tkanin.
- 133 844 2008 10 15 Prawo wygasło w części dla towarów i usług: 9: programy komputerowe, kasety video, kasety video z gramami, nośniki danych magnetyczne, magnetyczne nośniki informacji, dyski kompaktowe (audio-video), dyski optyczne kompaktowe CD, 16: broszury, czasopisma, druki, gazety, gry, kalendarze, kalendarze z kartkami do wrywania, kartki kartotekowe, karty do gry, karty-zawiadomienia, katalogi, komiksy, czasopisma-komiksy, koperty-papeteria, książki, zakładki do książek, papier listowy, naklejki adresowe, nalepki, notesy, periodyki, karty pocztowe, prospekty, 18: plecaki, plecaki szkolne, plecaki turystyczne, 25: tekstylia, bluzy, czapki, czapki bez daszka, czapki z daszkiem, koszulki bawełniane, 41: rozrywka radiowa, montaż programów telewizyjnych i radiowych, informacja o rozrywkach, rezerwacja miejsc na widowiska, organizowanie imprez kulturalnych, organizowanie koncertów o charakterze kulturalnym, 42: oprogramowania komputerowe.
- 134 854 2009 04 12 Prawo wygasło w części dla towarów: 3: kosmetyki, 30: słodczyce.
- 135 685 2008 10 31 Prawo wygasło w części dla towarów: 19: asfalt, beton.
- 136 600 2008 11 13 Prawo wygasło w części dla towarów: 20: kanapy, krzesła, meble biurowe, meble metalowe, 21: wyroby ceramiczne dla gospodarstwa domowego, dzbanki, fajansy, garnki, grzebień, imbryki nieelektryczne, kryształowe wyroby szklane, kubły na śmieci, pojemniki kuchenne nie z metali szlachetnych, naczynia do picia, porcelana, szczoteczki do zębów, szczotki, naczynia ze szkła, przybory toaletowe, urządzenia kuchenne nieelektryczne, 22: sznurki, sieci, plandeki nieprzemakalne, markizy z materiałów tekstylnych, 23: nici, przędza, wełna czesankowa, 24: bawełniane tkaniny, bielizna domowa, bielizna pościelowa, bielizna stołowa (tekstylia), materiały jedwabne, kapy, kotary na drzwi (zasłony), len (materiał lniany), narzuty na łóżko, obrusy nie z papieru, tkaniny podszeawkowe, poszewki (tkaniny), ręczniki tekstylne, tkaniny wełniane, zasłony z materiałów włókienniczych lub tworzyw sztucznych, 26: guziki, igły, haftki, koronki, kwiaty sztuczne, pasmanteria, zamki błyskawiczne, 27: dywany, wykładziny, papierowe tapety, wykładziny podłogowe, 29: drób (mięso), filety rybne, flaki, galaretki jadalne, grzyby konserwowane, jaja, kawior, kiełbasy, konfitury, margaryna, masło, mięso, ekstrakty mięsne, mleczne produkty, mleko, mrożone owoce, napoje mleczne lub z przewagą mleka, oleje jadalne, galaretki owocowe, owoce konserwowane, rodzynki suche, ryby konserwowane, sałatki owocowe, sałatki warzywne, sery, szynka, śledzie, śmietana, zupy, 31: cebula świeża (warzywo), grzyby świeże, jagody (owoce), kukurydza, kwiaty naturalne (ziarna), orzechy, owoce

- cytrusowe, owoce świeże, pasze, pokarm dla zwierząt, ryby żywe, warzywa świeże, ziarna (nasiona), ziemniaki.
- 136 601 2008 11 13 Prawo wygasło w części dla towarów: 3: produkty perfumeryjne, aromaty (olejki aromatyczne), barwniki do bielizny i bieleńca, barwniki do celów kosmetycznych, środki do zamaczania bielizny, olejki eteryczne, preparaty do czyszczenia, preparaty do demakijażu, dezodoranty do użytku osobistego (wyroby perfumeryjne), ekstrakty kwiatowe do perfum, preparaty do golenia, preparaty kosmetyczne do kąpieli, kolońska woda, kosmetyki, kremy kosmetyczne, lakiery do paznokci, preparaty do makijażu, maseczki kosmetyczne, mleczko kosmetyczne, mydła, mydła toaletowe, preparaty do odtłuszczania inne niż stosowane w procesach produkcyjnych, ołówki kosmetyczne, pasty, proszki, płyny do zębów, pasty do butów, pasty do podłogi i mebli, preparaty do pielęgnacji paznokci, pomadki do ust, środki do prania, przeciwsłoneczne preparaty (kosmetyki do opalania), puder do makijażu, preparaty kosmetyczne do rzęs, rzęsy sztuczne, szampony, płyny do czyszczenia szkła, farby do włosów, preparaty do układania włosów, 9: drukarki komputerowe, klawiatury komputerowe, komputery, monitory, pamięci komputerowe, peryferyjne urządzenia komputerowe, programy komputerowe, aparaty radiowe, zestawy radiotelefoniczne, aparaty telefoniczne, aparaty telewizyjne, aparaty wideo, 20: kanapy, krzesła, meble, meble biurowe, meble metalowe, 21: wyroby ceramiczne dla gospodarstwa domowego, dzbanki, fajans, garnki, grzebienie, imbryki nieelektryczne, kryształowe wyroby szklane, kubły na śmieci, pojemniki kuchenne nie z metali szlachetnych, naczynia do picia, porcelana, szczoteczki do zębów, szczotki, naczynia ze szkła, przybory toaletowe, urządzenia kuchenne nieelektryczne, 22: sznurki, sieci, plandeki nieprzemakalne, markizy z materiałów tekstylnych, 23: nici, przędza, wełna czesankowa, 24: bawełniane tkaniny, bielizna domowa, bielizna pościelowa, bielizna stołowa (tekstylna), materiały jedwabne, kapy, kotary na drzwi (zasłony), len (materiał lniany), narzuty na łóżko, obrusy nie z papieru, tkaniny podszewkowe, poszewki (tkaniny), ręczniki tekstylne, tkaniny wełniane, zasłony z materiałów włókienniczych lub tworzyw sztucznych, 25: bielizna osobista, futra, kapelusze, konfekcja, koszule męskie, majtki, obuwie, odzież, piżamy, pończochy, rajstopy, skarpetki, swetry, ubrania, 26: guziki, igły, haftki, koronki, kwiaty sztuczne, pasmanteria, zamki błyskawiczne, 27: dywany, wykładziny, papierowe tapety, wykładziny podłogowe, 28: gry, buty łyżwiarskie z łyżwami, choinki bożonarodzeniowe z materiałów syntetycznych, deski surfingowe, deskorolki, przyrządy gimnastyczne, gry towarzyskie, huśtawki, lotnie, misie pluszowe, narty, ozdoby choinkowe (z wyjątkiem artykułów oświetleniowych i słodczy), rakiety (do gry) wędki do łowienia, zabawki, 29: drób (mięso) filety rybne, flaki, galaretki jadalne, grzyby konserwowane, jaja, kawior, kiełbasy, konfitury, margaryna, masło, mięso, ekstrakty mięsne, mleczne produkty, mleko, mrożone owoce, napoje mleczne lub z przewagą mleka, oleje jadalne, galaretki owocowe, owoce konserwowane, rodzynki suche, ryby konserwowane, sałatki owocowe, sałatki warzywne, sery, szynka, śledzie, śmietana, zupy, 30: budynie, bułeczki słodkie, bułki, chleb, ciasta (torty), ciastka, cukier, cukierki, czekolada, drożdże, herbata, kakao, kasze spożywcze, kawa, keczup (sos), lody, majonezy, mąka spożywcza, miód, musztarda, ocet, pasztety, płatki kukurydziane, płatki owsiane, potrawy na bazie mąki, przyprawy, ryż, sosy do sałatek, sól kuchenna, wyroby cukiernicze, produkty zbożowe, 31: cebula świeża (warzywo), grzyby świeże, jagody (owoce), kukurydza, kwiaty naturalne (ziarna), orzechy, owoce cytrusowe, owoce świeże, pas/c, pokarm dla zwierząt, ryby żywe, warzywa świeże, ziarna (nasiona), ziemniaki.
- 136 677 2009 01 21 Prawo wygasło w części dla towarów: 16: papier, karton oraz wyroby z tych materiałów, druki, broszury, etykiety, reklamówki, foldery, plakaty, afisze, fotografie, kalendarze, notatniki, terminarze, publikacje, koperty, naklejki i kalkomanie, okładki i obwoluty, tworzywa sztuczne do pakowania, folie reklamowe, artykuły z folii i tworzyw sztucznych do pakowania i zawijania, 18: błony z jelit zwierzęcych, osłonki i jelita do wyrobu wędlin naturalne, osłonki sztuczne i białkowe do wędlin, 32: piwo, wody mineralne i gazowane oraz inne napoje bezalkoholowe, napoje owocowe, soki owocowe, soki owocowo-warzywne, syropy i preparaty oraz inne produkty do przygotowywania napojów, wyciągi z owoców bezalkoholowe.
- 137 081 2009 01 12 Prawo wygasło w części dla towarów i usług: 1: chemiczne odczynniki, emulsje i inne środki używane w procesach wytwarzania nawozów sztucznych i chemicznych środków ochrony roślin, kultury mikroorganizmów dla celów innych niż medycyna i weterynaria, kwasy dla celów przemysłowych używane przy wytwarzaniu nawozów i chemicznych środków ochrony roślin, żywice syntetyczne w stanie surowym używane jako komponenty lub środki pomocnicze używane w procesach produkcyjnych nawozów i chemicznych środków ochrony roślin, produkty chemiczne do konserwowania nawozów i środków ochrony roślin, 5: rolnicze, sadownicze i gospodarskie preparaty szkodnikobójcze, chemiczne środki pomocnicze stosowane w weterynarii, środki grzybobójcze i roztoczbójcze, chemiczne środki chwastobójcze i dezynfekcyjne stosowane w rolnictwie, sadownictwie i szkółkarstwie, 7: maszyny i urządzenia do konfekcjonowania, pakowania, składowania i aplikowania nawozów sztucznych i che-

micznych środków ochrony roślin, 16: afisze, atlasy techniczne ofertowe obiektów technicznych związane z problematyką stosowania nawozów sztucznych i chemicznych środków ochrony roślin, ofertowe broszury informacyjne handlowo-marketingowe i akwizycyjne, diagramy, wydruki chromo-litograficzne i inne wykonane podobnymi technikami na papierze lub na materiałach celulozo-pochodnych, formularze na nośniku papierowym lub celulozo-pochodnym, w dziedzinie nawozów sztucznych i środków chemicznej ochrony roślin oraz przy hodowli zwierząt stosowane w rolnictwie, sadownictwie i szkółkarstwie, 35: pośrednictwo w sporządzaniu analiz finansowych w sprawach dotyczących zagadnień reklamy, publikacji, wizualizacji i akwizycji nowych gatunków nawozów i chemicznych środków ochrony roślin, 36: doradztwo finansowe dla podmiotów gospodarczych trudniących się zaopatrywaniem rolnictwa w nawozy i chemiczne środki ochronne, 37: usługi remontowo- budowlane i konserwacyjno-renowacyjne obiektów budowlanych związanych z obrotem nawozami i chemicznymi środkami stosowanymi w rolnictwie, 38: pośrednictwo w przesyłaniu wiadomości i informacji oraz ofert towarowo-usługowych za pośrednictwem poczty elektronicznej i INTERNET-u w dziedzinie nawożenia i ochrony chemicznej w rolnictwie, sadownictwie i szkółkarstwie, 39: transport specjalistyczny nawozów i chemicznych środków stosowanych w rolnictwie, sadownictwie, hodowli i szkółkarstwie, oraz składowanie i spedycja tego typu towarów powierzonych, konfekcjonowanie nawozów i chemicznych środków stosowanych w rolnictwie, sadownictwie, szkółkarstwie i hodowli, 42: administrowanie powierzonymi wartościami w dziedzinie prawa autorskiego oraz prawa ochrony własności przemysłowej i intelektualnej przez prowadzenie działalności ofertowej i akwizycyjnej, organizowanie i prowadzenie badań technicznych i organizacyjnych w dziedzinie produkcji nawozów, doradztwo w sprawach bezpieczeństwa i higieny pracy oraz ochrony naturalnego środowiska człowieka w dziedzinie stosowania nawozów, opracowywanie ekspertyz inżynierskich i organizatorskich w dziedzinie stosowania nawozów, sporządzanie technikami elektronicznego przetwarzania danych szkiców, planów i rysunków handlowych, akwizycyjnych, reklamowych, ofertowych i technicznych oraz ich weryfikacja pod względem materiałowym, technicznym, normotwórczym, prawno-koncesyjnym w dziedzinie stosowania nawozów i chemicznych środków ochrony roślin.

137 083 2009 01 14 Prawo wygasło w części dla towarów i usług: 1: chemiczne odczynniki, emulsje i inne środki używane w procesach wytwarzania nawozów sztucznych i chemicznych środków ochrony roślin, kultury mikroorganizmów dla celów innych niż medycyna

i weterynaria, kwasy dla celów przemysłowych używane przy wytwarzaniu nawozów i chemicznych środków ochrony roślin, żywice syntetyczne w stanie surowym używane jako komponenty lub środki pomocnicze używane w procesach produkcyjnych nawozów i chemicznych środków ochrony roślin, produkty chemiczne do konserwowania nawozów i środków ochrony roślin, 5: rolnicze, sadownicze i gospodarskie preparaty szkodnikobójcze, chemiczne środki pomocnicze stosowane w weterynarii, środki grzybobójcze i roztoczbójcze, chemiczne środki chwastobójcze i dezynfekcyjne stosowane w rolnictwie, sadownictwie i szkółkarstwie, 7: maszyny i urządzenia do konfekcjonowania, pakowania, składowania i aplikowania nawozów sztucznych i chemicznych środków ochrony roślin, 16: afisze, atlasy techniczne ofertowe obiektów technicznych związane z problematyką stosowania nawozów sztucznych i chemicznych środków ochrony roślin, ofertowe broszury informacyjne handlowo-marketingowe i akwizycyjne, diagramy, wydruki chromo-litograficzne i inne wykonane podobnymi technikami na papierze lub na materiałach celulozo-pochodnych, formularze na nośniku papierowym lub celulozo-pochodnym, w dziedzinie nawozów sztucznych i środków chemicznej ochrony roślin oraz przy hodowli zwierząt stosowane w rolnictwie, sadownictwie i szkółkarstwie, 35: pośrednictwo w sporządzaniu analiz finansowych w sprawach dotyczących zagadnień reklamy, publikacji, wizualizacji i akwizycji nowych gatunków nawozów i chemicznych środków ochrony roślin, 36: doradztwo finansowe dla podmiotów gospodarczych trudniących się zaopatrywaniem rolnictwa w nawozy i chemiczne środki ochronne, 37: usługi remontowo- budowlane i konserwacyjno-renowacyjne obiektów budowlanych związanych z obrotem nawozami i chemicznymi środkami stosowanymi w rolnictwie, 38: pośrednictwo w przesyłaniu wiadomości i informacji oraz ofert towarowo-usługowych za pośrednictwem poczty elektronicznej i INTERNET-u w dziedzinie nawożenia i ochrony chemicznej w rolnictwie, sadownictwie i szkółkarstwie, 39: transport specjalistyczny nawozów i chemicznych środków stosowanych w rolnictwie, sadownictwie, hodowli i szkółkarstwie, oraz składowanie i spedycja tego typu towarów powierzonych, konfekcjonowanie nawozów i chemicznych środków stosowanych w rolnictwie, sadownictwie, szkółkarstwie i hodowli, 42: administrowanie powierzonymi wartościami w dziedzinie prawa autorskiego oraz prawa ochrony własności przemysłowej i intelektualnej przez prowadzenie działalności ofertowej i akwizycyjnej, organizowanie i prowadzenie badań technicznych i organizacyjnych w dziedzinie produkcji nawozów, doradztwo w sprawach bezpieczeństwa i higieny pracy oraz ochrony naturalnego

- środowiska człowieka w dziedzinie stosowania nawozów, opracowywanie ekspertyz inżynierskich i organizatorskich w dziedzinie stosowania nawozów, sporządzanie technikami elektronicznego przetwarzania danych szkiców, planów i rysunków handlowych, akwizycyjnych, reklamowych, ofertowych i technicznych oraz ich weryfikacja pod względem materiałowym, technicznym, normotwórczym, prawno-koncesyjnym w dziedzinie stosowania nawozów i chemicznych środków ochrony roślin.
- 137 156 2009 03 05 Prawo wygasło w części dla usług: 39: usługi w zakresie samochodowego transportu towarów.
- 137 907 2008 08 13 Prawo wygasło w części dla towarów: 16: folie i giętkie materiały wstęgowe z papieru i tworzyw sztucznych oraz laminaty do zawijania i pakowania, wyroby z kartonu i tektury do pakowania.
- 138 012 2009 03 17 Prawo wygasło w części dla towarów: 18: wyroby ze skóry i lub imitacji skóry: pokrowce na sprzęt sportowy, pokrowce na odzież, pokrowce na bagaż, torby, torby alpinistyczne, torby myśliwskie, torby plażowe, torby turystyczne, teczki, aktówki, walizki, torby na zakupy, 24: bielizna pościelowa, chorągiewki niepapierowe, pledy, ręczniki, 28: gry i zabawki, artykuły sportowe i gimnastyczne nie ujęte w innych klasach.
- 138 872 2009 04 15 Prawo wygasło w części dla towarów: 16: folie i giętkie materiały wstęgowe z papieru i tworzyw sztucznych oraz laminaty z folią aluminiową albo bez folii aluminiowej do pakowania i zawijania, wyroby z kartonu i tektury do pakowania, 32: soki owocowe, soki warzywne jako napoje, sorbety jako napoje.
- 139 006 2009 04 07 Prawo wygasło w części dla towarów: 16: folie i giętkie materiały wstęgowe z papieru i tworzyw sztucznych oraz laminaty z folią aluminiową albo bez folii aluminiowej do pakowania i zawijania, wyroby z kartonu i tektury do pakowania, 32: soki owocowe, soki warzywne jako napoje, sorbety jako napoje.
- 139 008 2009 04 07 Prawo wygasło w części dla towarów: 16: folie i giętkie materiały wstęgowe z papieru i tworzyw sztucznych oraz laminaty z folią aluminiową albo bez folii aluminiowej do pakowania i zawijania, wyroby z kartonu i tektury do pakowania.
- 139 694 2009 04 23 Prawo wygasło w części dla towarów i usług: cebula konserwowana (waiiywä) chrupki jabłkowe, chrupki owocowe, chrupki ziemniaczane, galaretki jadalne, groch konserwowany, grzyby konserwowane, jaja spożywcze, kawior, kefir, kiełbasy, olej kokosowy, koncentraty bulionu, konfitury, korniszony, korniszony z jarzynami w occie, krokiety, olej kukurydziany, łosoś, margaryna, marmolady, masło, krem masłowy, masło arachidowe, masło kakaowe, masło z orzechów kokosowych, mięso, galaretki mięsne, migdały spreparowane, mleczne produkty, mleko, mrożone owoce, napoje mleczne lub z przewagą mleka, olej z oliwek jadalny, ole-
- je jadalne, oliwki konserwowane, orzechy kokosowe suszone, olej z orzechów palmowych (żywność), orzechy spreparowane, orzeszki arachidowe preparowane, ostrygi nieżywe, galaretki owocowe, owoce konserwowane, owoce konserwowane w alkoholu, owoce smażone, owoce smażone w cukrze, olej palmowy (żywność), pulpa owocowa, pulpa roślinna, rodzyunki suche, olej rzepakowy jadalny, sałatki owocowe, sałatki warzywne, sery, olej słonecznikowy do celów spożywczych, soki warzywne do przyrządzania potraw, śmietana (produkt mleczarski), tłuszcz kokosowy, tłuszcze jadalne, tofu, trufle konserwowane, warzywa gotowane, warzywa konserwowane, warzywa suszone, wyciągi z wodorostów do celów spożywczych, zioła ogrodowe konserwowane, składniki do sporządzania zup, żelatyna do celów spożywczych, żółtka jajek, żywność solona (klasa 29); preparaty aromatyczne do żywności, aromaty inne niż olejki aromatyczne, batony lukrecyjne (cukiernictwo), biszkopty, budynie, bułki, chleb, chleb bezdrożdżowy, chow-chow (mieszanka jarzyn i owoców marynowanych lub konserwowanych), ciasta (tarty), ciasteczka, ciasto na ciastka, ciasto w proszku, cukier spożywczy, cukier kandyzowany do celów spożywczych, cukierki, curry (przyprawa), cykorii (substytut kawy), cynamon (przyprawa), czekolada, drożdże, zaczyn, enzymy do ciast, esencje do artykułów żywnościowych (z wyjątkiem esencji i olejków eterycznych), glukoza do celów spożywczych, gluten do celów spożywczych, goździki (przyprawa), guma do żucia spożywcza, herbata, herbatniki petit-beurre, imbir (przyprawa), mąka z jęczmienia, jęczmień łuskany, jęczmień tłuczony, kakao, wyroby z kakao, kanapki, karmelki (cukierki), kasze spożywcze, kawa, preparaty roślinne zastępujące kawę, kawa nie palona, keczup (sos), koncentrat słodowy do celów spożywczych, mąka kukurydziana, kukurydza prażona, kukurydza prażona i popękana (pop-corn), kuskus (kasza), lody, lody spożywcze, lody spożywcze w proszku, lód do napojów chłodzących, lód jako surowiec naturalny lub sztuczny, majonezy, makaroniki (wyroby cukiernicze), makarony, makarony spożywcze, marcepan, mąka gorczycowa, mąka pszenna, mąka spożywcza, melasa, wyroby cukiernicze na bazie migdałów, miód, mleczko pszczele spożywcze (nie do celów leczniczych), czekolada z mleka (napój), kakao z mleka, kawa z mleka, produkty z młynów zbożowych, musztarda, naleśniki (żywność), aromaty do napojów inne niż olejki eteryczne, napoje na bazie czekolady, napoje na bazie kakao, napoje na bazie kawy, ocet, produkty spożywcze na bazie owsa, ozdoby do ciast (jadalne), pierożki ravioli, piwny ocet, pizze, płatki kukurydziane, płatki owsiane, płatki zbożowe suszone, pomadki (cukierki), potrawy na bazie mąki, pralinki, przyprawy, mączka z roślin strączkowych, ryż, sago, produkty żywnościowe

ze skrobi, skrobia do celów spożywczych, słodycze, słodziki naturalne, ekstrakt słodowy, herbatniki słodowe, słód do celów spożywczych, smaki (przyprawy), sól do konserwowania żywności, sól kuchenna, suchary, sushi (potrawa japońska z ryby), szafran (przyprawa), szafran indyjski do celów spożywczych, tapioka, mąka tapiokowa do celów spożywczych, wafle, wermiszel, wiążące środki do lodów spożywczych, woda morska do gotowania, wodorosty (przyprawy), wyciągi (nalewki) inne niż do celów leczniczych, wyroby cukiernicze, zagęszczacze do lodów jadalnych, zagęszczacze stosowane przy gotowaniu produktów spożywczych, produkty zbożowe, ziele angielskie, mąka ziemniaczana do celów spożywczych (klasa 30); algarobilla (pasza dla zwierząt), środki spożywcze dla bydła, chleb świętojański, chmiel, pozostałości po destylacji, dodatki do pasz nie do celów leczniczych, drożdże dla bydła, produkty do hodowli zwierząt, homary żywe, ikra rybia, jagody (owoce), jagody jałowca, pokarm dla zwierząt w postaci kiszonek, kwiaty naturalne, kwiaty suszone do dekoracji, mączki dla zwierząt, mąka ryżowa (pasza), nasiona (ziarna), odpady gorzelniane (pasza dla zwierząt), ogórki, oliwki świeże, orzechy, orzechy kokosowe, orzechy koli, orzechy laskowe, orzeszki arachidowe (owoce), makuuchy z orzeszków arachidowych dla zwierząt, mączka z orzeszków arachidowych dla zwierząt, ości mątwy dla ptactwa, otręby, owies, owoce cytrusowe, owoce świeże, pasza dla zwierząt tucznych, pasze, pasze wzmacniające dla zwierząt, pokarm dla zwierząt, pożywienie dla psów, kotów i innych zwierząt, pożywienie dla zwierząt domowych, produkty uboczne w procesie przeróbki ziarn zbóż na pasze dla zwierząt, proteiny dla zwierząt, przynęty żywe dla wędkarzy, pszenica, pokarm dla ptaków, rośliny, słód dla piwowarstwa i do destylowania, suchary dla psów, szyszki chmielowe, szyszki sosnowe, produkty na ściółkę dla zwierząt, preparaty do tuczenia zwierząt, warzywa świeże, winogrona świeże rodzynki, wodorosty spożywcze dla ludzi i zwierząt, wysłodziny, wyciągi z owoców, zarodki (botanika), zboże w ziarnach nieprzetworzone, ziarna (nasiona), ziarna (zboża), ziarno do żywienia zwierząt, ziarno kakaowe surowe, ziemniaki, zioła ogrodowe świeże, żyto (klasa 31); napoje alkoholowe, aperitify, arak, brendy, dżin, ekstrakty alkoholowe, koktajle, likier, miód pitny, sake, whisky, wino, wódka, wyciągi z owoców alkoholowe (klasa 33); bibułki papierosowe, cygara, cygaretki, cygarniczki do papierosów, fajki, przybory do czyszczenia fajek, gilotynki do cygar, zestawy dla palaczy, papierosy, papierosy zawierające substytuty tytoniu, papierońnice, popielniczki nie z metali szlachetnych, pudełka do zapalek i cygar nie z metali szlachetnych, stojaki do fajek, tabaka, tabakierki, tytoń, tytoń do żucia, ustniki do cygarniczek pa-

pierosowych, ustniki papierosowe, woreczki na tytoń, zapalniczki dla palaczy, zapalniczki, pudełka na zapalniczki, pojemniki z gazem do zapalniczek, zioła, wodorosty do palenia (klasa 34); usługi w zakresie prowadzenia sklepów z artykułami wymienionymi wyżej spożywczymi i przemysłowymi, usługi reklamowe na rzecz osób trzecich, usługi wynajmowania miejsc na umieszczanie reklam i ogłoszeń, usługi wypożyczania materiałów reklamowych, usługi polegające na organizacji wystaw handlowych lub reklamowych (klasa 35); usługi gastronomiczne (klasa 42).
 140 070 2009 05 07 Prawo wygasło w części dla towarów i usług: 7: maszyny do przetwórstwa mięs, 29: mięsa, ekstrakty mięsne, tłuszcze, 42: opracowywanie nowych technologii produktów żywnościowych.
 140 073 2009 05 07 Prawo wygasło w części dla usług: 42: opracowywanie nowych technologii produktów żywnościowych.
 140 074 2009 05 07 Prawo wygasło w części dla usług: 42: opracowywanie nowych technologii produktów żywnościowych.
 140 076 2009 05 07 Prawo wygasło w części dla usług: 42: opracowywanie nowych technologii produktów żywnościowych.
 140 467 2009 05 28 Prawo wygasło w części dla towarów: środki wybielające i inne substancje stosowane w praniu, środki czyszczące, mydła, środki perfumeryjne, olejki eteryczne, kosmetyki, płyny do pielęgnacji włosów, środki do czyszczenia zębów, 5: produkty farmaceutyczne do celów leczniczych, żywność dla niemowląt, plastry, materiały opatrunkowe, środki odkażające, 15: instrumenty muzyczne, szafy grające, 16: wydawnictwa, czasopisma, książki, papier, tektura i wyroby z tych nie ujęte w innych klasach, fotografie, materiały fotograficzne, materiały piśmienne, kleje do materiałów piśmiennych lub do celów domowych, materiały szkoleniowe i instruktażowe, materiały z tworzyw sztucznych do pakowania (nie ujęte w innych klasach), karty do gry, 18: skóra i imitacje skóry, wyroby z tych materiałów (nie ujęte w innych klasach), torby podróżne, parasolki, parasole, tornistry, 20: wyroby (nie ujęte w innych klasach) z drewna, korka, trzciny, wikliny, rogu, kości słoniowej, bursztynu, imitacji tych surowców lub z tworzyw sztucznych, 24: tekstylia i wyroby włókiennicze nie ujęte w innych klasach, 25: odzież, obuwie, nakrycia głowy, 29: mięso, ryby, drób, dziczyzna, ekstrakty mięsne, konserwowane, suszone i gotowane owoce i warzywa, galaretki, dżemy, kompoty, jaja, mleko, produkty mleczne, oleje i tłuszcze jadalne, 30: herbata, kakao, cukier, ryż, produkty zbożowe, wyroby cukiernicze i słodycze, lody, miód, proszek do pieczenia, 32: wody mineralne i gazowane oraz inne napoje bezalkoholowe, napoje owocowe i soki owocowe, syropy.
 140 688 2009 04 23 Prawo wygasło w części dla towarów: 16: folie i giętkie materiały wstęgowe z papieru i tworzyw sztucznych oraz laminaty z folią

- aluminiową albo bez folii aluminiowej do pakowania i zawijania, wyroby z kartonu i tektury do pakowania, 32: soki owocowe, soki warzywne jako napoje, sorbety jako napoje.
- 141 009 2009 03 23 Prawo wygasło w części dla towarów i usług: nawozy azotowe, środki chemiczne dla rolnictwa i ogrodnictwa, preparaty hamujące kiełkowanie warzyw, preparaty regulujące wzrost roślin, preparaty chemiczne do użytkowania gleby, dodatki chemiczne do paliw silnikowych, płyny hamulcowe; klasa 04; benzyna, paliwo gazowe, nafta, olej napędowy, oleje silnikowe, oleje przemysłowe, smary; klasa 07; maszyny do robót ziemnych, elewatory rolnicze, maszyny rolnicze, narzędzia rolnicze, krajarki do roślin, przyrządy do rozdrabniania warzyw, dmuchawy do sprężania, zasysania i transportu ziarna, koparki, pługi, lemieszki, kosiarki, kosiarki ogrodowe, łuskarki ziarna, kombajny zbożowe i do zbioru zbóż, łuszczarki ziarna, mieszalniki (mieszadła), młockarnie, młyny zbożowe, urządzenia do odszypułkowania, prasy do paszy, podajniki, snopowiązałki wiązarki do siana, suszarki, chłodnice do silników, reduktory ciśnieniowe, tłoki, cylindry do maszyn i silników, czopy, świece żarowe, filtry, gaźniki, głowice cylindrów do silników, klocki, okładziny i szczęki hamulcowe (inne niż do pojazdów), napędy hydrauliczne, iskrowniki zapłonowe, koła maszynowe, pasowe, zamachowe i zębate, kompresory, korby, łożyska, łańcuchy, membrany narzędzia, noże, osie maszynowe, osłony, ostrza, oszczędzacz paliwa do silników, konwertory do paliwa dla silników spalinywych, paski klinowe, pierścienie kulkowe do łożysk, pierścienie smarowe i tłokowe, podnośniki, szczotki prądnicy, regulatory prędkości do maszyn i silników, regulatory ciśnienia, silniki elektryczne, sprężarki tłumiki do silników, świece zapłonowe do silników spalinowych, zawory, złącza jako części maszyn; klasa 12; amortyzatory, bieżniki do bieżnikowania opon, fartuchy błotników, dętki, drążki skrętne do pojazdów, hamulce do pojazdów, klocki hamulcowe, okładziny hamulcowe, szczęki hamulcowe, obwody hydrauliczne do pojazdów, opony i kolce do opon, ogumienie do pojazdów, obręcze i piasty kół, korki zbiorników paliwa, wały napędowe do pojazdów, wentyle do opon pojazdów, drzwi do pojazdów, kierownice do pojazdów, resory, kierunkowskazy, klaksony, pokrowce na pojazdy, szyby do pojazdów, zderzaki do pojazdów, progi do pojazdów, skrzynie biegów, sprzęgła, sygnalizatory jazdy wstecz do pojazdów, wycieraczki do szyb, zagłówki, zbiorniki paliwa, zderzaki; klasa 31; produkty uboczne w procesie przeróbki ziarna zbóż na pasze dla zwierząt, pasza wzmacniająca dla zwierząt, pasze dla zwierząt tucznych, pokarm dla zwierząt, ziarna nasion, rośliny strączkowe, owoce cytrusowe, owoce świeże, owoce leśne, warzywa świeże, orzechy kokosowe, arachidowe i laskowe, migdały, wytloki z owoców, zioła ogrodowe, wysłodziny, otręby, kukurydza, pszenica, ryż nieprzetworzony, zarodki, zboże w ziarnach nieprzetworzone, ziemniaki, żyto; klasa 37; świadczenie usług w zakresie instalacji i napraw hydraulicznych, instalacji i napraw urządzeń elektrycznych i elektromechanicznych, instalowania i napraw urządzeń do nawadniania, regeneracja maszyn i silników, wiercenia studni, wypożyczania maszyn, usługi w zakresie automatyki; klasa 39; usługi transportowe, transport pasażerski, przewożenie ładunków, przewóz ciężarówkami, transport samochodowy; klasa 40; usługi w zakresie obróbki mechanicznej metali, prac ślusarskich, i spawalniczych; klasa 41; organizowanie imprez sportowych i turystycznych, organizowanie i prowadzenie szkoleń i kursów, publikowanie tekstów innych niż teksty reklamowe, publikowanie książek; klasa 42; analizy i badania chemiczne, badania techniczne, badania w dziedzinie mechaniki, pomiaru gruntu, projekty techniczne, ekspertyzy inżynierskie.
- 141 012 2009 03 23 Prawo wygasło w części dla towarów i usług: nawozy azotowe, środki chemiczne dla rolnictwa i ogrodnictwa, preparaty hamujące kiełkowanie warzyw, preparaty regulujące wzrost roślin, preparaty chemiczne do użytkowania gleby, dodatki chemiczne do paliw silnikowych, płyny hamulcowe; klasa 04; benzyna, paliwo gazowe, nafta, olej napędowy, oleje silnikowe, oleje przemysłowe, smary; klasa 07; maszyny do robót ziemnych, elewatory rolnicze, maszyny rolnicze, narzędzia rolnicze, krajarki do roślin, przyrządy do rozdrabniania warzyw, dmuchawy do sprężania, zasysania i transportu ziarna, koparki, pługi, lemieszki, kosiarki, kosiarki ogrodowe, łuskarki ziarna, kombajny zbożowe i do zbioru zbóż, łuszczarki ziarna, mieszalniki (mieszadła), młockarnie, młyny zbożowe, urządzenia do odszypułkowania, prasy do paszy, podajniki, snopowiązałki wiązarki do siana, suszarki, chłodnice do silników, reduktory ciśnieniowe, tłoki, cylindry do maszyn i silników, czopy, świece żarowe, filtry, gaźniki, głowice cylindrów do silników, klocki, okładziny i szczęki hamulcowe (inne niż do pojazdów), napędy hydrauliczne, iskrowniki zapłonowe, koła maszynowe, pasowe, zamachowe i zębate, kompresory, korby, łożyska, łańcuchy, membrany narzędzia, noże, osie maszynowe, osłony, ostrza, oszczędzacz paliwa do silników, konwertory do paliwa dla silników spalinywych, paski klinowe, pierścienie kulkowe do łożysk, pierścienie smarowe i tłokowe, podnośniki, szczotki prądnicy, regulatory prędkości do maszyn i silników, regulatory ciśnienia, silniki elektryczne, sprężarki tłumiki do silników, świece zapłonowe do silników spalinowych, zawory, złącza jako części maszyn; klasa 12; amortyzatory, bieżniki do bieżnikowania opon, fartuchy błotników, dętki, drążki skrętne do pojazdów, hamulce

do pojazdów, klocki hamulcowe, okładziny hamulcowe, szczęki hamulcowe, obwody hydrauliczne do pojazdów, opony i kolce do opon, ogumienie do pojazdów, obręcze i piasty kół, korki zbiorników paliwa, wały napędowe do pojazdów, wentyle do opon pojazdów, drzwi do pojazdów, kierownice do pojazdów, resory, kierunkowskazy, klaksony, pokrowce na pojazdy, szyby do pojazdów, zderzaki do pojazdów, progi do pojazdów, skrzynie biegów, sprzęgła, sygnalizatory jazdy wstecz do pojazdów, wycieraczki do szyb, zagłówki, zbiorniki paliwa, zderzaki; klasa 31; produkty uboczne w procesie przeróbki ziarna zbóż na pasze dla zwierząt, pasza wzmacniająca dla zwierząt, pasze dla zwierząt tucznych, pokarm dla zwierząt, ziarna nasion, rośliny, rośliny strączkowe, owoce cytrusowe, owoce świeże, owoce leśne, warzywa świeże, orzechy kokosowe, arachidowe i laskowe, migdały, wytloki z owoców, zioła ogrodowe, wysłodziny, otręby, kukurydza, pszenica, ryż nieprzetworzony, zarodki, zboże w ziarnach nieprzetworzone, ziemniaki, żyto; klasa 37; świadczenie usług w zakresie instalacji i napraw hydraulicznych, instalacji i napraw urządzeń elektrycznych i elektromechanicznych, instalowania i napraw urządzeń do nawadniania, regeneracja maszyn i silników, wiercenia studni, wypożyczania maszyn, usługi w zakresie automatyki; klasa 39; usługi transportowe, transport pasażerski, przewożenie ładunków, przewóz ciężarówkami, transport samochodowy; klasa 40; usługi w zakresie obróbki mechanicznej metali, prac ślusarskich, i spawalniczych; klasa 41; organizowanie imprez sportowych i turystycznych, organizowanie i prowadzenie szkoleń i kursów, publikowanie tekstów innych niż teksty reklamowe, publikowanie książek; klasa 42; analizy i badania chemiczne, badania techniczne, badania w dziedzinie mechaniki, pomiaru gruntu, projekty techniczne, ekspertyzy inżynierskie.

141 013 2009 03 23 Prawo wygaśnię w części dla towarów i usług: nawozy azotowe, środki chemiczne dla rolnictwa i ogrodnictwa, preparaty hamujące kiełkowanie warzyw, preparaty regulujące wzrost roślin, preparaty chemiczne do użytkowania gleby, dodatki chemiczne do paliw silnikowych, płyny hamulcowe; klasa 04; benzyna, paliwo gazowe, nafta, olej napędowy, oleje silnikowe, oleje przemysłowe, smary; klasa 07; maszyny do robót ziemnych, elewatory rolnicze, maszyny rolnicze, narzędzia rolnicze, krajarki do roślin, przyrządy do rozdrabniania warzyw, dmuchawy do sprężania, zasysania i transportu ziarna, koparki, pługi, lemieszki, kosiarki, kosiarki ogrodowe, łuskarki ziarna, kombajny zbożowe i do zbioru zbóż, łuszczarki ziarna, mieszalniki (mieszadła), młockarnie, młyny zbożowe, urządzenia do odszypułkowania, prasy do paszy, podajniki, snopowiązałki wiązarki do siana, suszarki, chłodnice do silników, reduktory ciśnieniowe, tłoki, cylindry

do maszyn i silników, czopy, świece żarowe, filtry, gaźniki, głowice cylindrów do silników, klocki, okładziny i szczęki hamulcowe (inne niż do pojazdów), napędy hydrauliczne, iskrowniki zapłonowe, koła maszynowe, pasowe, zamachowe i zębate, kompresory, korby, łożyska, łańcuchy, membrany narzędzia, noże, osie maszynowe, osłony, ostrza, oszczędzacz paliwa do silników, konwertory do paliwa dla silników spalinowych, paski klinowe, pierścienie kulkowe do łożysk, pierścienie smarowe i tłokowe, podnośniki, szczotki prądnicy, regulatory prędkości do maszyn i silników, regulatory ciśnienia, silniki elektryczne, sprzężarki tłumiki do silników, świece zapłonowe do silników spalinowych, zawory, złącza jako części maszyn; klasa 12; amortyzatory, bieżniki do bieżnikowania opon, fartuchy błotników, dętki, drążki skrętne do pojazdów, hamulce do pojazdów, klocki hamulcowe, okładziny hamulcowe, szczęki hamulcowe, obwody hydrauliczne do pojazdów, opony i kolce do opon, ogumienie do pojazdów, obręcze i piasty kół, korki zbiorników paliwa, wały napędowe do pojazdów, wentyle do opon pojazdów, drzwi do pojazdów, kierownice do pojazdów, resory, kierunkowskazy, klaksony, pokrowce na pojazdy, szyby do pojazdów, zderzaki do pojazdów, progi do pojazdów, skrzynie biegów, sprzęgła, sygnalizatory jazdy wstecz do pojazdów, wycieraczki do szyb, zagłówki, zbiorniki paliwa, zderzaki; klasa 31; produkty uboczne w procesie przeróbki ziarna zbóż na pasze dla zwierząt, pasza wzmacniająca dla zwierząt, pasze dla zwierząt tucznych, pokarm dla zwierząt, ziarna nasion, rośliny, rośliny strączkowe, owoce cytrusowe, owoce świeże, owoce leśne, warzywa świeże, orzechy kokosowe, arachidowe i laskowe, migdały, wytloki z owoców, zioła ogrodowe, wysłodziny, otręby, kukurydza, pszenica, ryż nieprzetworzony, zarodki, zboże w ziarnach nieprzetworzone, ziemniaki, żyto; klasa 37; świadczenie usług w zakresie instalacji i napraw hydraulicznych, instalacji i napraw urządzeń elektrycznych i elektromechanicznych, instalowania i napraw urządzeń do nawadniania, regeneracja maszyn i silników, wiercenia studni, wypożyczania maszyn, usługi w zakresie automatyki; klasa 39; usługi transportowe, transport pasażerski, przewożenie ładunków, przewóz ciężarówkami, transport samochodowy; klasa 40; usługi w zakresie obróbki mechanicznej metali, prac ślusarskich, i spawalniczych; klasa 41; organizowanie imprez sportowych i turystycznych, organizowanie i prowadzenie szkoleń i kursów, publikowanie tekstów innych niż teksty reklamowe, publikowanie książek; klasa 42; analizy i badania chemiczne, badania techniczne, badania w dziedzinie mechaniki, pomiaru gruntu, projekty techniczne, ekspertyzy inżynierskie.

141 230 2009 07 07 Prawo wygaśnię w części dla towarów i usług: 2 farby, pokosty, lakiery, środki zapobiegają-

ce korozji i zabezpieczające drewno, barwniki, zaprawy farbiarskie, żywice naturalne, folie metalowe i formy proszkowe dla malarzy, dekoratorów, drukarzy i artystów; 3 środki wybielające i inne substancje stosowane w praniu, środki czyszczące, polerujące i ścierające, mydła, środki perfumeryjne, olejki eteryczne, kosmetyki, płyny do pielęgnacji włosów, środki do czyszczenia zębów; 5 produkty farmaceutyczne, weterynaryjne i sanitarne, substancje dietetyczne do celów leczniczych, żywność dla niemowląt, plastry, materiały opatrunkowe, materiały do plombowania zębów, woski dentystyczne, środki odkażające, środki do zwalczania robactwa, fungicydy, herbicydy; 6 metale nieszlachetne i ich stopy, budowlane materiały metalowe, przenośne metalowe konstrukcje budowlane, materiały metalowe do budowy torów kolejowych, przewody nieelektryczne i przewody drutowe z metali nieszlachetnych, drobne wyroby żelazne, pojedyncze wyroby metalowe, rury i tuby metalowe, kasy pancerne, towary z metali nieszlachetnych nie ujęte w innych klasach, rudy (kruszcze); 7 maszyny i obrabiarki, silniki (z wyjątkiem stosowanych w pojazdach lądowych), mechanizmy sprzęgania i napędu (z wyjątkiem stosowanych w pojazdach lądowych), mechaniczne narzędzia rolnicze, inkubatory do jaj; 8 narzędzia i przyrządy (ręcznie sterowane), wyroby nożownicze, broń ręczna, ostrza (maszynki do golenia); 9 urządzenia i przyrządy: naukowe, żeglarskie, geodezyjne, elektryczne, fotograficzne, kinematograficzne, optyczne, wagowe, pomiarowe, sygnalizacyjne, kontrolne, do ratowania życia, do celów dydaktycznych, urządzenia do nagrywania, transmisji lub reprodukcji dźwięku lub obrazu, magnetyczne nośniki danych, płyty (dyski) z nagraniami, automaty sprzedające i mechanizmy do urządzeń uruchamianych przez wrzucenie monety, kasy sklepowe, maszyny liczące, sprzęt przetwarzający dane i komputery, urządzenia do gaszenia ognia; 10 aparaty i instrumenty chirurgiczne, medyczne, stomatologiczne i weterynaryjne, protezy kończyn, oczu i zębów, artykuły ortopedyczne, materiały do zszywania stosowane w chirurgii; 11 urządzenia do oświetlania, ogrzewania, wytwarzania pary, gotowania, chłodzenia, suszenia, wentylacji, zasilania wodą i do celów sanitarnych; 12 pojazdy, urządzenia służące do poruszania się na lądzie, w powietrzu lub wodzie; 13 broń palna, amunicja i pociski, materiały wybuchowe, sztuczne ognie; 14 metale szlachetne i ich stopy, wyroby z metali szlachetnych lub pokrywane nimi, nie ujęte w innych klasach, wyroby jubilerskie, kamienie szlachetne, przyrządy zegarmistrzowskie i chronometryczne; 15 instrumenty muzyczne; 16 papier, tektura i wyroby z tych materiałów, nie ujęte w innych klasach, druki, materiały introligatorskie, materiały fotograficzne, materiały piśmienne, kleje do materiałów piśmien-

nych lub do celów domowych, materiały przeznaczone dla artystów, pędzle malarskie, maszyny do pisania i sprzęt biurowy (z wyjątkiem mebli), materiały szkoleniowe i instruktorskie (z wyjątkiem aparatów), materiały z tworzyw sztucznych do pakowania (nie ujęte w innych klasach), karty do gry, czcionki drukarskie, matryce; 17 kauczuki, gutaperka, żywica, azbest, mika i wyroby z tych materiałów nie ujęte w innych klasach, tworzywa sztuczne w formie wyciśniętej stosowane w produkcji, materiały uszczelniające, pakuły, materiały izolacyjne, rury elastyczne (połączenia rurowe) niemetalowe; 18 skóra i imitacje skóry, wyroby z tych materiałów, nie ujęte w innych klasach, skóry zwierzęce, skóry surowe, bagażniki i torby podróżne, parasolki, parasole (duże) i laski, bicze, uprzęże i wyroby rymarskie; 20 meble, lustra, ramki obrazowe, wyroby (nie ujęte w innych klasach) z drewna, korka, trzciny, wikliny, rogu, kości, kości słoniowej, fiszbinów, muszli, bursztynu, macicy perłowej, sepiolitu, imitacji tych surowców lub z tworzyw sztucznych; 21 przybory kuchenne i gospodarstwa domowego oraz pojemniki (wykonane nie z metali szlachetnych ani nie pokrywane nimi), grzebienie i gąbki, pędzle (z wyjątkiem pędzli malarskich), materiały do wytwarzania pędzli, sprzęt do czyszczenia, wełna (wata) stalowa, nie przerobione lub półprzetworzone szkło (z wyjątkiem szkła stosowanego w budownictwie), wyroby szklane, porcelanowe i ceramiczne nie ujęte w innych klasach; 22 liny, sieci, namioty, markizy, brezenty impregnowane, żagle, torby i torebki (nie ujęte w innych klasach), materiały napawające i uszczelniające (z wyjątkiem gum lub tworzyw sztucznych), nie przerobione tekstylne materiały włókiennicze; 23 przędza i nici dla włókiennictwa; 24 tekstylia i wyroby włókiennicze nie ujęte w innych klasach, narzuty na łóżka i obrusy; 25 odzież, obuwie, nakrycia głowy; 26 korronki, hafty, wstążki i oploty, guziki haczyki i oczka, szpilki i igły, sztuczne kwiaty; 27 dywany, chodniki (kilimy), maty i słomianki, linoleum i inne materiały do pokrywania podłóg, draperie (nietekstylne); 28 gry i zabawki, artykuły sportowe i gimnastyczne nie ujęte w innych klasach, ozdoby choinkowe; 29 mięso, ryby, drób, dziczyzna, ekstrakty mięsne, konserwowane, suszone i gotowane owoce i warzywa, galaretki, dżemy, kompoty, jaja, mleko, produkty mleczne, oleje i tłuszcze jadalne; 30 kawa, herbata, kakao, cukier, ryż, tapioka, sago, kawa nienaturalna, mąka i produkty zbożowe, chleb, wyroby cukiernicze i słodczyce, lody, miód, melasa (syrup), drożdże, proszek do pieczenia, sól, musztarda, ocet, sosy (przyprawy), przyprawy, lód; 31 rośliny zbożowe (ziarno) i produkty rolne, ogrodnicze, leśne, nie ujęte w innych klasach, zwierzęta żywe, świeże owoce i warzywa, nasiona, rośliny i kwiaty, karma dla zwierząt, słoń; 32 piwo, wody mineralne i gazowane oraz inne na-

		poje bezalkoholowe, napoje owocowe i soki owocowe, syropy i inne produkty do produkcji napojów; 33 napoje alkoholowe (z wyjątkiem piwa); 34 tytoń, przybory dla palaczy, zapałki; 35 organizowanie działalności handlowo-usługowej, usługi agencji importowo-eksportowych; 36 prowadzenie składów konsygnacyjnych i celnych; 37 serwis, montaż i uruchamianie maszyn i urządzeń; 41 organizowanie działalności twórczej, artystycznej i rozrywkowej, organizacja wypoczynku i rekreacji; 43 usługi gastronomiczne i hotelarskie.			
141 308	2008 08 28	Prawo wygasło w części dla towarów i usług: 22: materiały włókniste i tekstylne surowe, plandeki, markizy, sznury, żaluzje i daszki z materiałów tekstylnych, 35: zebranie w jednym miejscu z korzyścią dla innych różnorodnych towarów, umożliwiające klientom oglądanie tych towarów w dogodny sposób i ich nabywanie w sklepie z materiałami budowlanymi, prowadzenie interesów osób trzecich w zakresie reklamowania i kojarzenia kontrahentów handlowych, obrót, fakturowy i tranzytowy bez kontaktu z towarem 40: obróbka materiałów, lakierowanie, powlekanie, spawanie, impregnowanie, stolarstwo, ciesielstwo.			
141 352	2009 07 02	Prawo wygasło w części dla towarów: produkty farmaceutyczne, środki do sterylizacji, środki dezynfekcyjne, środki do wyjaławiania; kawa, herbata; klasy: 5, 30.			
142 031	2009 06 22	Prawo wygasło w części dla usług: 37: czyszczenie, mycie, obsługa i naprawa środków transportowych, 39: przewożenie ładunków, magazynowanie i przeładunek towarów, przewóz pasażerów autobusami, usługi taksówkowe, wynajmowanie środków transportu, parkowanie samochodów.			
142 313	2009 03 17	Prawo wygasło w części dla usług: 35: reprodukcja i powielanie dokumentów, 39: usługi turystyczne, 41: edycja tekstów, 43: usługi hotelarskie i gastronomiczne.			
142 493	2008 11 17	Prawo wygasło w części dla towarów: 30: budynie, bułeczki słodkie, bułki, chleb, ciasta (torty), ciastka, cukier, cukierki, czekolada, drożdże, herbata, kakao, kasze spożywcze, kawa, keczup (sos), lody, majonezy, mąka spożywcza, miód, musztarda, ocet, paszety, płatki kukurydziane, płatki owsiane, potrawy na bazie mąki, przyprawy, ryż, sosy do sałatek, sól kuchenna, wyroby cukiernicze, produkty zbożowe.			
142 679	2009 07 01	Prawo wygasło w części dla towarów i usług: butelki (klasa 21); usługi w zakresie najmu (klasa 36); usługi transportowe (klasa 39); usługi projektowo-doradcze w sprawach ochrony środowiska (klasa 42).			
142 888	2009 08 03	Prawo wygasło w części dla towarów i usług: 30 sosy.			
143 150	2009 08 25	Prawo wygasło w części dla towarów i usług: druk offsetowy, usługi naświetlania; klasa 40: usługi skanowania; klasa 42.			
143 279	2009 09 28	Prawo wygasło w części dla towarów: tworzywa sztuczne, polietylen, polistyren wysokoudarowy, styrenoakrylany, polimery bezwodnika styrenomaleinowego, które	143 527	2008 09 03	mogą być modyfikowane udarnościami, polistyren; klasa 17.
					Prawo wygasło w części dla towarów: 16: folie i giętkie materiały wstęgowe z papieru oraz tworzyw sztucznych do zawijania i pakowania, laminaty z folią aluminiową albo bez folii aluminiowej do zawijania i pakowania, wyroby z kartonu i tektury do pakowania.
			143 710	2009 08 18	Prawo wygasło w części dla towarów i usług: dywany, wykładziny podłogowe, linoleum, maty antypoślizgowe, tapety papierowe (klasa 27); usługi w zakresie: frezowania, galwanizacji, laminowania, oczyszczania ścieków, szlifowania, wulkanizacji w zakresie obróbki mechanicznej materiałów, ścinania drzew, informacji o obróbce materiałów, kompletowania materiałów na zamówienie (klasa 40).
			143 941	2009 02 19	Prawo wygasło w części dla towarów: 32: soki owocowe, soki warzywne jako napoje, sorbety jako napoje.
			143 969	2009 05 21	Prawo wygasło w części dla towarów: 16: taśmy samoprzylepne, papier samoprzylepny, 17: folia samoprzylepna dla celów biurowych, gospodarstwa domowego, folia samoprzylepna dla celów technicznych i przemysłowych.
			144 291	2009 07 26	Prawo wygasło w części dla towarów i usług: produkty energetyczne i paliwa, w tym gaz płynny, 6: metalowe części urządzeń do gazu płynnego, butle i pojemniki metalowe do gazu płynnego, zawory metalowe, złącza do zasilania gazem ze zbiorników zewnętrznych, stelaże do mocowania butli z gazem, pokrętła, nakrętki metalowe, kratownice, kołnierze, krany, opaski zaciskowe metalowe, przewody ciśnieniowe metalowe, 11: urządzenia do oświetlania i ogrzewania, armatura regulacyjna i bezpieczeństwa do przewodów i urządzeń gazowych, akcesoria i części zamienne aparatury i instalacji gazowych, generatory gazu, narzędzia i przyrządy ręczne z napędem elektrycznym, hydraulicznym, części samochodowe: reflektory do lamp, oprawy oświetleniowe, kierunkowskazy do pojazdów, instalacje klimatyzacyjne w pojazdach, oszczędzacz paliwa, 12: części samochodowe: amortyzatory zawieszenia w pojazdach, koła do pojazdów, bagażniki do pojazdów, ciężarki do wyważania kół, opony, dętki do opon, kierownice pojazdów, zderzaki do pojazdów, hamulce, szczęki hamulcowe, karoserie samochodowe, kierunkowskazy do pojazdów, klaksony, kolce do opon, obręcze kół pojazdów, lusterka, zasłony samochodowe, podwozia, drzwi, przyczepy do samochodów, 37: usługi w zakresie przystosowania pojazdów mechanicznych o napędzie spalinowym do zasilania gazem, obsługa serwisowa w zakresie zasilania gazem, usługi w zakresie montażu systemów alarmowych w pojazdach, 39: dystrybucja gazu dla potrzeb zasilania pojazdów napędzanych gazem, dystrybucja gazu w butlach i zbiornikach metalowych na zamówienie osób trzecich, 42: doradztwo fachowe w zakresie urządzeń zasilanych gazem.

144 876 2009 09 16 Prawo wygasło w części dla towarów i usług: 30 kawa, herbata, kakao, cukier, ryż, tapioka, sago, namiastki kawy, mąka i preparaty zbożowe, chleb, ciastka, wyroby cukiernicze, piekarnicze, słodczyce, lody, miód, syrop z melasy, drożdże, proszki do pieczenia, sól, musztarda, ocet, sosy (z wyjątkiem sosów do sałat), przyprawy, lód do chłodzenia.

145 327 2009 08 11 Prawo wygasło w części dla towarów i usług: armatura do przewodów metalowa, barierki bezpieczeństwa na drogach metalowe, barierki ochronne, baryłki metalowe, beczki metalowe, belki metalowe, belki policzkowe metalowe, bile stalowe, blacha, blacha cynkowa, boazeria metalowa, boje cumownicze metalowe, bramy metalowe, butle do sprężonego gazu lub ciekłego powietrza, przewody metalowe do centralnego ogrzewania, dachówka metalowa, dachy metalowe, daszki metalowe, metalowe doki pływające do cumowania, drabinki metalowe, drut metalowy, dzwony, futryny do drzwi metalowe, futryny metalowe, gałki metalowe, haki, haki metalowe, imadła metalowe, imadła warsztatowe metalowe, kabiny stosowane przy malowaniu za pomocą rozpylaczy metalowe, metalowe przewody rozgałęźne do kanalizacji, kątowniki metalowe, kęsiska płaskie, klamki, metalowe klamki do drzwi, klamry metalowe, klamry pasów maszynowych metalowe, kolanka do rur metalowe, wyposażenie kolejek linowych naziemnych, koła pasowe, kołki do ścian metalowe, kołki metalowe, kołnierze metalowe, trzony kominów metalowe, kominy metalowe, konstrukcje metalowe, konstrukcje metalowe dla budownictwa, kosze metalowe, kotwiące płyty, kotwice, kratownice metalowe, kraty metalowe, kraty ochronne piecowe metalowe, kształtki rurowe rozgałęzieniu we metalowe, kule stalowe, końcówki metalowe do lin, liny kolejek napowietrznych, liny metalowe, lufciki, okienka metalowe, łańcuchy do podnośników, łańcuchy metalowe, łańcuchy zabezpieczające, łąty metalowe, łubki, nakładki stykowe do szyn, maszty metalowe, materiały konstrukcyjne metalowe, naciągi pasów metalowe, nadproża metalowe, napinacze drutów metalowe, złącza do naprężania, narożniki metalowe w budownictwie, metalowe nawijarki niemechaniczne do przewodów giętkich, obręcze do beczek metalowe, obrotnice, obudowy metalowe do szybów naftowych, odrzwia metalowe, ogrodzenia metalowe, okładziny metalowe dla budownictwa, opaski zaciskowe metalowe do łączenia rur, osłony do rur metalowe, osłony drzew metalowe, osprzęt do pasów metalowy, pacholki cumownicze metalowe, palisady metalowe, panczerze, pasy do transportu ładunków metalowe, pierścienie nagwintowane, pierścienie oporowe metalowe, płytki konstrukcyjne metalowe, płyty metalowe, podpory metalowe, pojemniki do ciekłego paliwa metalowe, pojemniki do przechowywania kwasów metalowe, pojem-

niki do sprężonego gazu lub skroplonego powietrza metalowe, pojemniki metalowe, pojemniki pływające metalowe, pokrycia dachów metalowe, pokrywy do włazów metalowe, armatura do przewodów sprężonego powietrza metalowa, pręty metalowe do lutowania i spawania, pręty ogrodzeniowe metalowe, przegrody metalowe, przewody centralnego ogrzewania metalowe, przewody ciśnieniowe metalowe, przewody do instalacji wentylacyjnej i klimatyzacyjnej metalowe, przewody wodociągowe metalowe, ramy do budownictwa metalowe, rolety zewnętrzne metalowe, rury metalowe, rusztowania metalowe, schody metalowe, schody ruchome dla pasażerów metalowe, siatki metalowe, silosy metalowe, skrzynki metalowe, słupy metalowe, sprężyny metalowe, rury spustowe metalowe, blachy stalowe, rury stalowe, ścianki szczelne stalowe, grodzice ze stali, stojaki do beczek metalowe, stopnie schodów metalowe, stropy metalowe, sygnalizacja niemechaniczna metalowa inna niż świetlna, szalunki do betonu metalowe, szczęki imadeł metalowe, szyny, ścianki szczelne metalowe, pokrycia metalowe ścian dla budownictwa, tablice sygnalizacyjne nieświecące i niemechaniczne metalowe, tabliczki identyfikacyjne metalowe, taśmy metalowe, urządzenia do naciągania taśm metalowych, turnikiety nieautomatyczne, uchwyty do przemieszczania przedmiotów, uszczelki metalowe, metalowe przewody do instalacji wentylacyjnych i klimatyzacyjnych, wiatrowskazy, zaciski metalowe do kabli, zaciski do rur i kabli metalowe, zasłony metalowe, zasuwki, zatyczki, zawiasy metalowe, zawiesia do przenoszenia ładunków metalowe, zawory metalowe, zawory do rur drenażowych metalowe, zawory wodociągowe metalowe, zawory zasuwowe metalowe, zbiorniki metalowe, zbrojenie betonu metalowe, zderzaki metalowe, złącza kabli metalowe nieelektryczne, złączki rur metalowe, znaki nawigacyjne nieświetlne metalowe, zwrotnice kolejowe, drut żelazny, napinacze taśm żelaznych; 11 urządzenia, aparaty i maszyny do oczyszczania wody; 17 uszczelnienia wodoodporne, plecione liny gumowe do uszczelnień, korki gumowe, ogrodzenia pływające, bariery pływające zatrzymujące zanieczyszczenia, zestawy do ochrony budynków przed wilgocią, uszczelki, folie z tworzyw sztucznych do znakowania dróg; 19 barierki bezpieczeństwa na drogach niemetalowe, belki niemetalowe, belki policzkowe niemetalowe, beton, betonowe elementy budowlane, bitum, bitumiczne produkty dla budownictwa, boazeria, boazeria drewniana, boazeria niemetalowa, bramy niemetalowe, płyty cementowe, słupy cementowe, dachówka niemetalowa, pokrycia dachowe bitumiczne, pokrycia dachowe niemetalowe, daszki niemetalowe dla budownictwa, deski, doki pływające do cumowania łodzi niemetalowe, rury nie-

metalowe do drenażu, klepka podłogowa, drewno budowlane, drewno użytkowe, materiały do budowania i pokrywania dróg, filc do budownictwa, gips, listwy do gzymsów niemetalowych, gzymsy niemetalowe, kamień budowlany, karton bitumiczny, karton budowlany, kątowniki niemetalowe, kesony do prac konstrukcyjnych pod wodą, kanały kominowe niemetalowe, przedłużacze do kominów niemetalowe, kominy niemetalowe, konstrukcje niemetalowe, kostki niemetalowe, kosze dachowe niemetalowe dla budownictwa, kratownice niemetalowe, kraty niemetalowe, krokwie dachowe, krokwie narożne dachów, kształtki rurowe rozgałęzieniowe niemetalowe, lepiszcza do reparaacji dróg, listwy niemetalowe dla budownictwa, łąty drewniane, łąty niemetalowe, łupki, łupkowy proszek, makadam, maszty niemetalowe, materiały konstrukcyjne niemetalowe, nadproża niemetalowe, ogrodzenia niemetalowe, okładziny niemetalowe dla budownictwa, pacholki cumownicze niemetalowe, palisady niemetalowe, płytki konstrukcyjne niemetalowe, płytki łupkowe dachowe, płytki podłogowe niemetalowe, płyty niemetalowe, podkłady kolejowe niemetalowe, płytki parkietowe, podpory niemetalowe, pokrycia dachów niemetalowe, materiały na pokrycia nawierzchni dróg, pokrywy do włazów niemetalowe, pomosty prefabrykowane niemetalowe, powłoki cementowe ognioodporne, przegrody niemetalowe, przewody ciśnieniowe niemetalowe, przewody wodociągowe niemetalowe, ramiaki dolne niemetalowe, rury drenażowe niemetalowe, rury spustowe niemetalowe, rury sztywne niemetalowe dla budownictwa, rusztowania niemetalowe, schody niemetalowe, sklejka, słupy niemetalowe, stemple niemetalowe, stopnie schodów niemetalowe, stropy niemetalowe, sufity niemetalowe, sygnalizacja niemechaniczna niemetalowa, inna niż świetlna, szalunki do betonu niemetalowe, ścianki szczelne niemetalowe, pokrycia niemetalowe ścian dla budownictwa, tablice sygnalizacyjne nieświejące i niemechaniczne niemetalowe, taśmy smołowane dla budownictwa, zawory wodociągowe niemetalowe i nie z tworzyw sztucznych, zbiorniki murowane, zbrojenie dla budownictwa niemetalowe, znaki nawigacyjne nieświetlne niemetalowe; 35 reklama osób trzecich, badanie rynku, organizowanie wystaw dla celów komercyjnych i reklamowych, operacje eksportowo-importowe; 40 roboty kowalskie, oczyszczanie wody, obróbka metali, oczyszczanie powietrza, oczyszczanie odpadów, platerowanie, powlekanie galwaniczne, powlekanie metali, chemiczna przeróbka ropy naftowej.

145 637 2005 04 21

Prawo wygasło w części dla towarów i usług: 12: jachty, łodzie, motocykle, pontony, rowery, części i akcesoria rowerowe, sanki; 36: pośrednictwo kupna – sprzedaży nieruchomości; 43: usługi hotelarskie, usługi gastronomiczne.

150 052 2008 12 23

Prawo wygasło w części dla towarów i usług: kosmetyczne i preparaty do czyszczenia (klasa 03); świece, środki zwilżające (klasa 04); higieniczne artykuły gumowe (klasa 10); ognie sztuczne (klasa 13); wyroby jubilerskie, biżuteria, kamienie szlachetne, zegary (klasa 14); artykuły papiernicze i introligatorskie (klasa 16); towary ze skóry i imitacji skóry oraz futra, a zwłaszcza: skóry zwierzęce, aktówki, teczki, torby, torebki, tornistry, kufry, walizki, wyroby rymarskie, parasole, laski, plecaki, portfele, portmonetki, obroże dla psów, pudełka, rzemyki (klasa 18); meble, materace, poduszki, kołdry, śpiwory, lustra, ramy do obrazów (klasa 20); urządzenia i naczynia do gospodarstw domowych, w szczególności: urządzenia kuchenne, naczynia, wyroby ze szkła, fajansu i porcelany, przybory toaletowe, sprzęt do czyszczenia, wyroby szczotkarskie (klasa 21); materiały włókiennicze i tkaniny z włókien naturalnych i sztucznych, bielizna pościelowa, domowa i stołowa, koce, nakrycia na meble, chusty, chusteczki, ręczniki, okładziny i tapety z materiału, obrusy, narzuty (klasa 24); gry i zabawki (klasa 28); mięso, nabiał, oleje jadalne i tłuszcze (klasa 29); kawa, napoje na bazie kawy, kawa (aromaty kawowe), preparaty roślinne zastępujące kawę, kakao, napoje na bazie kakao, wyroby z kakao, herbata, przyprawy, wyroby zbożowe (klasa 30); warzywa, owoce, nasiona, rośliny naturalne, kwiaty (klasa 31); piwo, napoje bezalkoholowe (klasa 32); napoje alkoholowe (klasa 33); artykuły dla palących (klasa 34); gromadzenie oraz sprzedaż towarów, agencje informacji handlowej, agencje reklamowe, specjalistyczne doradztwo handlowe, dystrybucja materiałów reklamowych (próbek, druków, prospektów, broszur), informacja handlowa, informacja o działalności gospodarczej, informacja o działalności handlowej, organizowanie działalności gospodarczej, organizowanie wystaw w celach handlowych i reklamowych, pokazy towarów, promocja sprzedaży dla osób trzecich, badania rynku, sprzedaż promocyjna dla osób trzecich, organizowanie targów handlowych i reklamowych, wycena działalności handlowej, organizowanie wystaw handlowych i reklamowych, dekorowanie wystaw sklepowych, fotokopiowanie (klasa 35); pośrednictwo w sprzedaży artykułów używanych, sprzedaż na kredyt (klasa 36); dorabianie kluczy, naprawa, naprawa wyrobów z folii, naprawa obuwia, naprawa odzieży, naprawy stolarskie, naprawa sprzętu sportowego, naprawa sprzętu gospodarstwa domowego, zegarmistrzostwo (klasa 37); transport towarów do domu klienta, pakowanie towarów, doręczanie paczek (klasa 39); krawiectwo, usługi jubilerskie, usługi grawerskie, introligatorstwo, stolarstwo, druk wzorów, usługi fotograficzne (klasa 40).

151 298 2009 09 08

Prawo wygasło w części dla towarów i usług: 16: papier, tektura i wyroby z tych materiałów, nie ujęte w innych klasach, papier do maszyn sumujących, cienki papier do kore-

		<p>spondencyjny, kalka, papier do komputerów, papier do kopiarek, kalka kreślarska, papier do maszyn do pisania, papier do pisania, tablice ogłoszeniowe z papieru lub z kartonu, druki, albumy, almanachy, atlasy, drukowane, tabele kalkulacyjne, kalendarze, blankiety, wizytówki, karty kredytowe, fiszki katalogowe, karty okolicznościowe, taśmy i karty papierowe do zapisywania programów komputerowych, koperty, formularze, formularze księgowo, formularze biurowe, mapy geograficzne, podręczniki instruktażowe, papier do maszyn rejestrujących, stojaki na fotografie, plany drukowane, papier do owijania, papier do radiogramów, katalogi dotyczące różnych dziedzin, broszury dotyczące różnych dziedzin, gazety, czasopisma z zakresu różnych dziedzin, ulotki dotyczące telekomunikacji, książki telefoniczne, materiały intrologatorskie, fotografie (oprawione i nieoprawione), prospekty, podkładowe do pisania, materiały piśmienne, kleje do materiałów piśmiennych lub do celów domowych, materiały dla artystów, pędzle malarskie, maszyny do pisania i sprzęt biurowy (z wyjątkiem mebli), materiały szkoleniowe i instruktażowe (z wyjątkiem aparatów), materiały edukacyjne w postaci gier, materiały z tworzyw sztucznych do pakowania (nie ujęte w innych klasach), w tym opakowania z tworzyw sztucznych z pęcherzykami powietrznymi, folie z tworzyw sztucznych do pakowania, torebki z tworzyw sztucznych do pakowania, karty z tworzyw sztucznych z pęcherzykami do pakowania, czcionki drukarskie, matryce; 28: gry i zabawki, artykuły sportowe i gimnastyczne nie ujęte w innych klasach, ozdoby choinkowe, zabawki inne niż stosowane z odbiornikiem telewizyjnym, trik-trak, lalki, domino, urządzenia do zaznaczania punktów w bilardzie, pojazdy (zabawki), gry towarzyskie, balony do zabawy, karty do gry; 43: usługi w zakresie dostarczania żywności i napojów, usługi internetowych kawiarni polegające na serwowaniu żywności i napojów z jednoczesnym korzystaniem ze sprzętu i oprogramowania komputerowego.</p>		
153 683	2009 04 30	Prawo wygasło w części dla towarów: 7: maszyny i obrabiarki, silniki, mechanizmy napędowe sprzęgła, mechaniczne narzędzia rolnicze, elektryczne urządzenia czyszczące, urządzenia przemysłu włókienniczego, odzieżowego, chemicznego, spożywczego i rolnego, urządzenia gospodarstwa domowego, urządzenia transportowe do załadunku, 10: aparaty i instrumenty chirurgiczne, medyczne, stomatologiczne, do fizykoterapii i weterynaryjne, protezy kończyn, oczu i zębów, artykuły ortopedyczne, materiały do zszywania stosowane w chirurgii, higieniczne artykuły gumowe, pojemniki do podawania leków, 14: zegary i zegarki elektryczne i elektroniczne, zegary kontrolne, mechanizmy zegarowe.		
153 684	2009 04 30	Prawo wygasło w części dla towarów: 7: maszyny i obrabiarki, silniki, mechanizmy napędowe sprzęgła, mechaniczne narzędzia		
				rolnicze, elektryczne urządzenia czyszczące, urządzenia przemysłu włókienniczego, odzieżowego, chemicznego, spożywczego i rolnego, urządzenia gospodarstwa domowego, urządzenia transportowe do załadunku, 10: aparaty i instrumenty chirurgiczne, medyczne, stomatologiczne, do fizykoterapii i weterynaryjne, protezy kończyn, oczu i zębów, artykuły ortopedyczne, materiały do zszywania stosowane w chirurgii, higieniczne artykuły gumowe, pojemniki do podawania leków, 14: zegary i zegarki elektryczne i elektroniczne, zegary kontrolne, mechanizmy zegarowe.
	154 903	2009 07 17	Prawo wygasło w części dla towarów i usług: 29 wyroby garmażeryjne jak: sałatki owocowe i warzywne, flaki, krokiety spożywcze, śledzie, pasztety; 43 usługi związane z prowadzeniem kawiarni.	
	155 271	2009 09 04	Prawo wygasło w części dla towarów i usług: 35 informacja handlowa, usługi biurowe i rachunkowe.	
	158 841	2009 06 15	Prawo wygasło w części dla towarów: 29: napoje na bazie mleka, placki ziemniaczane, frytki, pasztety, zupy, 30: herbata, kakao, kawa, galaretki owocowe, wyroby cukiernicze, sosy jako przyprawy do potraw, paszteciki.	
	163 630	2009 10 07	Prawo wygasło w części dla usług: klasa 35 (w części); doradztwo w zakresie organizowania i kierowania działalnością gospodarczą.	
	187 682	2009 07 22	Prawo wygasło w części dla towarów i/lub usług: 19 okna z PCV.	
	189 794	2008 05 13	Prawo wygasło w części dla towarów/usług: ściernie materiały do celów dentystycznych, płyny do płukania ust do celów leczniczych; preparaty farmaceutyczne; guma do żucia do celów leczniczych; antyseptyki; dentystryczne materiały ściernie; środki dezynfekcyjne do celów higienicznych; leki do celów stomatologicznych klasa 05 w części.	
	189 795	2008 05 13	Prawo wygasło w części dla towarów/usług: ściernie materiały do celów dentystycznych, płyny do płukania ust do celów leczniczych; preparaty farmaceutyczne; guma do żucia do celów leczniczych; antyseptyki; dentystryczne materiały ściernie; środki dezynfekcyjne do celów higienicznych; leki do celów stomatologicznych klasa 05 w części.	
	205 759	2009 05 04	Prawo wygasło w części dla towarów: papier, tektura i wyroby z tych materiałów, nie ujęte w innych klasach, materiały piśmienne; w klasie 16.	
	209 541	2009 06 05	Prawo wygasło w części dla towarów i/lub usług: 03 kosmetyki, wyroby perfumeryjne, środki myjące, czyszczące i piorące.	
	209 542	2009 06 05	Prawo wygasło w części dla towarów i/lub usług: 03 kosmetyki, wyroby perfumeryjne, środki myjące, czyszczące i piorące.	

owego, w którym zmieniona lub uchylona decyzja została ogłoszona oraz datę i treść decyzji, w której zmieniono lub uchylono decyzję poprzednią.

- 44 358 10/2008 2009 11 03 Sprostowano oczywistą omyłkę w decyzji administracyjnej z dnia 25.04.2008 r. w części dotyczącej siedziby uprawnionego prawidłowo powinno być: Société des Produits Nestlé S.A., Vevey, Szwajcaria.
- 47 860 02/2009 2009 10 30 Sprostowano oczywistą omyłkę w decyzji z dnia 29.08.2008 r. dotyczącą nazwy uprawnionego prawidłowo powinno być: SMITHS MEDICAL INTERNATIONAL LIMITED, Londyn, Wielka Brytania.
- 66 509 10/2008 2009 11 03 Sprostowano oczywistą omyłkę w decyzji administracyjnej z dnia 25.04.2008 r. w części dotyczącej siedziby uprawnionego prawidłowo powinno być: Société des Produits Nestlé S.A., Vevey, Szwajcaria.
- 66 682 07/92 2009 11 06 Sprostowano oczywistą omyłkę w decyzji o udzieleniu prawa ochronnego na znak towarowy z dnia 16.07.1991 r. w następujący sposób: - w części dotyczącej klasyfikacji towarów powinno być: 28.
- 75 190 10/2008 2009 11 03 Sprostowano oczywistą omyłkę w decyzji administracyjnej z dnia 25.04.2008 r. w części dotyczącej siedziby uprawnionego prawidłowo powinno być: Société des Produits Nestlé S.A., Vevey, Szwajcaria.
- 80 838 10/2008 2009 11 03 Sprostowano oczywistą omyłkę w decyzji administracyjnej z dnia 24.04.2008 r. w części dotyczącej siedziby uprawnionego prawidłowo powinno być: Société des Produits Nestlé S.A., Vevey, Szwajcaria.
- 82 919 10/2008 2009 11 03 Sprostowano oczywistą omyłkę w decyzji administracyjnej z dnia 25.04.2008 r. w części dotyczącej siedziby uprawnionego prawidłowo powinno być: Société des Produits Nestlé S.A., Vevey, Szwajcaria.
- 129 694 10/2008 2009 11 03 Sprostowano oczywistą omyłkę w decyzji administracyjnej z dnia 24.04.2008 r. w części dotyczącej siedziby uprawnionego prawidłowo powinno być: Société des Produits Nestlé S.A., Vevey, Szwajcaria.
- 168 483 10/2008 2009 11 03 Sprostowano oczywistą omyłkę w decyzji administracyjnej z dnia 24.04.2008 r. w części dotyczącej siedziby uprawnionego prawidłowo powinno być: Société des Produits Nestlé S.A., Vevey, Szwajcaria.
- 168 705 10/2008 2009 11 03 Sprostowano oczywistą omyłkę w decyzji administracyjnej z dnia 24.04.2008 r. w części dotyczącej siedziby uprawnionego prawidłowo powinno być: Société des Produits Nestlé S.A., Vevey, Szwajcaria.
- 177 237 01/07 2009 10 12 Sprostowano oczywistą omyłkę w decyzji o udzieleniu prawa ochronnego z dnia 28.07.2006 r. w części

- dotyczącej nazwy zgłaszającego prawidłowo powinno być: Fabryka Elementów Wyposażenia Budownictwa „Metalplast – Złotów” Spółka Akcyjna.
- 178 499 10/2008 2009 11 03 Sprostowano oczywistą omyłkę w decyzji administracyjnej z dnia 24.04.2008 r. w części dotyczącej siedziby uprawnionego prawidłowo powinno być: Société des Produits Nestlé S.A., Vevey, Szwajcaria.
- 192 875 10/2008 2009 11 03 Sprostowano oczywistą omyłkę w decyzji administracyjnej z dnia 24.04.2008 r. w części dotyczącej siedziby uprawnionego prawidłowo powinno być: Société des Produits Nestlé S.A., Vevey, Szwajcaria.
- 197 499 05/08 2009 07 06 Na podstawie art. 247 ust. 2 ustawy z dnia 30 czerwca 2000 r. Prawo własności przemysłowej – dalej pwp (tekst jednolity: Dz. U. z 2003 r. Nr 119, poz. 1117, z późn. zm.) Urząd Patentowy RP uchyla decyzję z dnia 29 sierpnia 2007 r. o udzieleniu na rzecz „Eurometal” Sp. z o.o., Inowrocław prawa ochronnego na znak towarowo-słowno-graficzny eurometal o nr R-197499 oraz umarza postępowanie.
- 211 567 04/2009 2009 10 27 Sprostowano oczywistą omyłkę w decyzji o udzieleniu prawa ochronnego z dnia 22.10.2008 r. w części dotyczącej wykazu towarów prawidłowo powinno być: 35: usługi w zakresie prowadzenia sklepów o hurtowni z artykułami budowlanymi, organizacja wystaw w celach handlowych i reklamowych, organizowanie targów w celach handlowych i reklamowych, doradztwo w zakresie organizowania i prowadzenia działalności gospodarczej w grupach producenckich.

131

REJESTRACJA MIĘDZYNARODOWA UZNANA W POLSCE

Poniższe zestawienie zawiera kolejno: numer międzynarodowego rejestru znaków towarowych (w przypadku konwersji – oznaczono literą K), określenie znaku towarowego przedstawionego w postaci liter bądź cyfr albo, jeżeli znak jest znakiem graficznym lub zawiera elementy graficzne, wskazanie symboli klas elementów graficznych znaku (CFE), określenie klas towarowych, nazwisko i imię bądź nazwę uprawnionego, jego miejsce zamieszkania lub siedzibę oraz kod kraju, datę rejestracji międzynarodowej lub datę późniejszego wyznaczenia, datę zamieszczenia informacji o tej rejestracji w Biuletynie Urzędu Patentowego oraz datę notyfikacji bądź datę notyfikacji późniejszego wyznaczenia.

464688	Aromat	30
CAFEA GmbH, Am Sandtorkai 2	20457 Hamburg (DE)	
2005 09 19	2002 03 25	2005 12 29
510680	TELASORB	05
Paul Hartmann AG, Paul-Hartmann-Strasse 12	89522 Heidenheim (DE)	
2007 04 02	2007 08 06	2009 12 03

726951	OXMO	25	POZZALI Andrea, Via Costa de Val, 11 I-31020
CNS Group A/S, Kokbjerg 29 C DK-6000 Kolding (DK)			PIEVE DI SOLIGO (TV) (IT)
2002 06 28	2002 10 07	2002 08 08	2008 06 04
792405	SEVEN STAR		2008 09 29
CFE: 1.1.5, 1.11.8		11, 21	973263
ULUBAŞ MADENİ EŞYA VE MAKİNA SANAYİ ANONİM ŞİRKETİ,			2008 10 27
Yeni Sanayi Bölgesi Kayseri (TR)			2008 09 11
2002 07 09	2003 02 24	2002 12 26	974252
801052	M		NUTRIREFRESH
CFE: 26.1.2, 26.1.18, 27.5.1		09, 18, 25, 28, 41	Société des Produits Nestlé S.A., CH-1800 Vevey (CH)
Marker Vöikl (International) GmbH, Ruessenstrasse 6 CH-6341			2008 08 11
Baar (CH)			2008 11 10
2003 02 26	2003 06 30	2003 05 15	983687
832609	IDEAL		PREMIUM QUALITÄT SELECTION
CFE: 26.2.1, 27.5.1, 29.1.12		06	CFE: 26.1.4, 26.1.18, 27.5.9, 29.1.12
Epicor Industries, Inc., 1551 Wewatta Street Denver, Colorado			01, 02, 03, 04, 05, 06, 07, 08, 09,
80202 (US)			10, 11, 12, 13, 14, 15, 16, 17, 18,
2004 04 06	2004 11 29	2004 10 14	19, 20, 21, 22, 23, 24, 25, 26, 27,
832610	IDEAL		28, 29, 30, 31, 32, 33, 34, 35, 36,
Epicor Industries, Inc., 1551 Wewatta Street Denver, Colorado			37, 38, 39, 40, 41, 42, 43, 44, 45
80202 (US)			MIP METRO Group Intellectual Property GmbH & Co. KG,
2004 04 06	2004 11 29	2004 10 14	Metro-Strasse 1 40235 Düsseldorf (DE)
846227	RED CODE		2008 03 12
SDV-SOCIEDADE DE DISTRIBUIÇÃO DE VESTUÁRIO, S.A.,			2009 01 19
Rua Nossa Senhora da Mao Poderosa, N° 267, Formiga P-4445-522			2008 12 04
ERMESINDE (PT)			983701
2005 03 24	2005 06 27	2005 05 05	EOS-With head and heart in finance
853062	ISABELA		35, 36, 42
CFE: 3.7.16, 5.7.10, 24.1.5, 25.1.6, 27.5.1		33	KG EOS Holding GmbH & Co, Steindamm 71 20099 Hamburg (DE)
Agenția Agroindustrială „Moldova-Vin”, Bd. Ștefan cel Mare nr. 162			2008 07 22
MD-2004 Chișinău (MD)			2009 01 19
2004 12 29	2005 09 19	2005 08 04	2008 12 04
857639	ACS CFM		984876
CFE: 26.1.3, 26.4.4, 27.5.1		07	Creta Farms Gourmet EVOO Deli Meats
Rattunde & Co GmbH, Bauernallee 23 19288 Ludwigslust (DE)			CFE: 7.1.24, 26.1.16, 26.1.18, 26.1.12,
2008 06 13	2005 10 31	2008 08 07	27.5.2, 27.5.24, 29.1.13
891427	Lancia		29, 30
Aldi Einkauf GmbH & Co. oHG, Eckenbergstrasse 16 45307 Essen (DE)			CRETA FARM SOCIETE ANONYME INDUSTRIAL AND COMMERCIAL
2006 05 26	2006 10 16	2006 08 31	trading as CRETA FARM SA, 15th Km National Road, Rethymnon-
901631	BENEDICTUS		Heraklion, Latzimas of Arcadi GR-741 00 Rethymnon (GR)
Ljubljanske mlekarne d.d., Tolstojeva 63 SI-1001 Ljubljana (SI)			2008 07 08
2006 06 29	2007 01 08	2006 11 16	2009 02 02
950190	MENTO		2008 12 11
Tiedemanns Tobakk AS, Klaus Torgardsvei 3 N-0372 Oslo (NO)			984889
2007 10 26	2008 04 31	2008 02 14	vengoo
952764	POWER STRUCTURE TECHNOLOGY		CFE: 29.1.2
Head Technology GmbH., Wuhrkopfweg 1 A-6921 Kennelbach (AT)			35, 38, 39
2008 01 07	2008 04 28	2008 03 06	HERŞEY ORGANIZASYON VE TURİZM İŞLETMELERİ SANAYİ VE
959572	STAGECOLOR COSMETICS		TİCARET LİMİTED ŞİRKETİ, Abide-i Hürriyet Cad. Kocamansur Sk.
CFE: 27.5.10		21	No. 68/A K. 4 Şişli İSTANBUL (TR)
Mercatura Cosmetics BioTech AG, Bremer Strasse 70 28832			2008 04 17
Achim (DE)			2009 02 02
2008 02 26	2008 07 07	2008 05 08	2008 12 11
964747	ALTOS		985356
Acer Incorporated, 7 F, No. 137 Sec. 2, Chien-Kuo N. Rd. Taipei,			ALTIN ÇİPA
Taiwan (CN)			CFE: 18.4.2, 26.4.3, 27.5.2, 29.1.13
2008 04 25	2008 08 18	2008 06 26	06
964844	Low Glycemic In dex for balanced nutrition		ALTIN ÇİPA METAL SANAYİ VE TİCARET LİMİTED ŞİRKETİ,
CFE: 4.5.3, 26.1.1, 26.11.12, 27.5.24		29, 30	Rauf Orbay G 47 Sk. No.12 TUZLA İSTANBUL (TR)
DÖHLER GmbH, Riedstrasse 7-9 64295 Darmstadt (DE)			2008 06 20
2008 02 18	2008 08 18	2008 06 26	2009 02 02
969958	CARISMA		2008 12 18
CFE: 26.4.3, 27.5.14		33	985509
			TERRAPLAST
			06, 19
			Masterplast Group Zrt, Árpád u. 1/a H-8143 Sárszentmihály (HU)
			2008 06 26
			2009 02 02
			2008 12 18
			985925
			LA TAVOLA
			08, 14, 21
			LA TAVOLA S.r.l., Via Pietro Micca, 51 I-13100 VERCELLI (IT)
			2008 09 01
			2009 02 02
			2008 12 18
			985932
			HOME ENGLISH
			09, 16, 41
			CENTRO DE ESTUDIOS CEAC, S.L., Avda. Diagonal, 662-664
			E-08034 BARCELONA (ES)
			2008 08 20
			2009 02 02
			2008 12 18
			986850
			BIOLAUFOLIO
			CFE: 2.9.19, 4.5.5
			09, 16, 17, 21, 25, 28, 30, 32, 33, 35, 41
			Martin Schmit Martina Schmit, Tullnerstraße 1 A-3462 Absdorf (AT)
			2008 09 12
			2009 02 16
			2008 12 25
			987219
			Switzerland. Trade & Investment Promotion.
			CFE: 24.13.1, 26.11.12, 27.5.10
			35, 41
			Osec, Stampfenbachstrasse 85 Postfach 2407 CH-8021
			Zürich (CH)
			2008 11 14
			2009 02 16
			2009 01 01
			990137
			Holistic Leadership
			CFE: 2.1.16, 26.1.14, 27.5.9, 29.1.15
			16, 41
			Michaela Adam-Horst, Auf der Weide 10a, 67363 Lustadt (DE)
			2008 01 18
			2009 03 30
			2009 02 05
			990142
			FHD FERRERO HEALTH DEPARTMENT
			CFE: 2.1.23, 2.9.1, 26.11.12, 27.3.1, 29.1.13
			05, 30

SOREMARTEC S.A., Rue Joseph Netzer 5 B-6700 ARLON (BE)			
2008 12 03	2009 03 30	2009 02 05	
990255 ACTIV'AIR		19	
PLACOPLATRE, 34 avenue Franklin Roosevelt F-92150 SURESNES (FR)			
2008 12 03	2009 03 30	2009 02 05	
990318 BURNING OCEAN		09, 28, 37, 41	
Synot W, a.s., Vinohradská 907 CZ-686 05 Uherské Hradiště-Mařatice (CZ)			
2008 10 15	2009 03 30	2009 02 05	
993447 COMPRENO		09, 16, 35, 41, 42	
ABBY SOFTWARE Ltd., Stasicratus 29, Office 202 CY-1065 NIKOSIA (CY)			
2008 09 05	2009 04 27	2009 03 12	
993453 AQUARTE		32	
"Vitmark-Ukraina" Spilne pidpryemstvo v formi tovarystva z obmezhenoyu vidpovidalnistyu, Vysokiy pereulok, 22 Odessa 65028 (UA)			
2008 10 15	2009 04 27	2009 03 12	
993482 PREFECNER		03, 05, 10	
Laboratory PM AG, Industriestrasse 47 CH-6300 Zug (CH)			
2008 12 16	2009 04 27	2009 03 12	
993491 GWFLORID			
CFE: 27.5.1		12	
Great Wall Motor Company Limited, 2266 Chaoyang South Street, Baoding 071000 Hebei (CN)			
2009 01 13	2009 04 27	2009 03 12	
993551 DAIDO fashion work			
CFE: 25.1.9, 27.5.10, 29.1.13		25	
Karhan Tekstil Sanayi ve Ticaret Limited Şirketi, Cumhuriyet Mahallesi Silahsor Cad., Erdemler İş Merkezi No:73 K:1, Bomonti Şişli İSTANBUL (TR)			
2009 01 13	2009 04 27	2009 03 12	
993575 SENETTI		31	
SUNTORY FLOWERS LIMITED, 2-13-12, Hirakawacho, Chiyoda-ku Tokyo 102-0093 (JP)			
2008 12 10	2009 04 27	2009 03 12	
994013 BETACOL		02	
Carotenoid Technologies, S.A, Polígono Industrial Francoli, 30 E-43006 Tarragona (ES)			
2008 11 20	2009 05 11	2009 03 19	
994017 BRONIGEN		10, 11, 12, 20, 21, 25, 28, 35	
Obchtchestvo s ogranitchennoi otvetstvennostiou „NIKA-MED”, str. 2, 14, Boumajny pr-d RU-127993 MOSKVA (RU)			
2008 08 20	2009 05 11	2009 03 19	
994064 BLUE LAGOON		11, 37, 42	
Van Erp International B.V., Ekkersrijt 7408 NL-5692 HK Son (NL)			
2008 10 27	2009 05 11	2009 03 19	
994084 LONGIDAZE		05	
OBCHTCHESTVO S OGRANITCHENNOI OTVETSTVENNOSTYOU „NPO Petrovaks Farm”, d. 10, korp. 4, oul. Zagoryevskaya RU-115598 MOSKVA (RU)			
2009 01 06	2009 05 11	2009 03 19	
994088 NEOLGIN		05	
Zentiva, k.s., U Kabelovny 130, CZ-102 37 Praha 10-Dolní Měcholupy (CZ)			
2008 12 02	2009 05 11	2009 03 19	
994093 CERTIFIED RESTORATION DRYCLEANING NETWORK			
CFE: 1.1.1, 26.1.18		35	
Certified Restoration Drycleaning Network, LLC, 2060 Coolidge Highway Berkley, MI 48072 (US)			
2009 01 19	2009 05 11	2009 03 19	
994101 ALLPA Kuvertier STAR			
CFE: 1.1.2, 27.5.9, 29.1.12		16	
PETERSEN ALLPA GmbH, Hermann-Krum-Strasse 9-11 88319 Aitrach (DE)			
2008 12 19	2009 05 11	2009 03 19	
994107 BODYLASTICS		28	
BODYLASTICS INTERNATIONAL, INC., 17739 Lake Azure Way Boca Raton FL 33496 (US)			
2009 02 02	2009 05 11	2009 03 19	
994116 DARIOMORENO			
CFE: 27.5.17		18, 25	
METTAŞ TEKSTİL SANAYI VE TİCARET ANONİM ŞİRKETİ, M. Kemalettin Mahallesi Derinkuyu Sokak Bektaş Pasajı 16/74 Laleli-İSTANBUL (TR)			
2008 12 31	2009 05 11	2009 03 19	
994144 NIZZA		25	
adidas International Marketing B.V., Atlas Arena, Afrika Building, Hoogoorddreef 9 a NL-1101 BA Amsterdam Zuidoost (NL)			
2009 01 23	2009 05 11	2009 03 19	
994162 Nutrasis			
CFE: 27.5.1		05	
ZHEJIANG TIANXIN PHARMACEUTICAL CO., LTD., No. 215 Fengze Road, Tiantai Zhejiang (CN)			
2009 01 13	2009 05 11	2009 03 19	
994206 GALIPOGLU HIDROMAS			
CFE: 26.1.21, 26.3.23		07	
GALIPOGLU HIDROMAS HIDROLİK OTOMOTIV SANAYI VE TİCARET ANONİM ŞİRKETİ, 1, Organize Sanayi Bölgesi, Aslim Sokak No. 9 KONYA (TR)			
2008 08 22	2009 05 11	2009 03 19	
995094 Shape		11, 20	
VILLEROY & BOCH S.A., Société anonyme, 82, rue d'Hauteville, F-75010 PARIS (FR)			
2009 01 27	2009 05 11	2009 03 26	
995630 FORLAND		12	
BEIQI FOTON MOTOR CO., LTD., Laoniawan Village North, Shayang Road, Shahe Town, Changping District 102206 Beijing (CN)			
2009 02 18	2009 05 11	2009 03 26	
995635 Innovate/Mill		09	
Levi, Ray & Shoup, Inc., 2401 W. Monroe Street Springfield, IL 62704 (US)			
2008 12 17	2009 05 11	2009 03 26	
995662 CFE: 5.5.1		16, 25, 28	
LELLI KELLY S.P.A, Via Bocchi, 233/235-Fraz. Lammari I-55013 CAPANNORI (LUCCA) (IT)			
2008 12 02	2009 05 11	2009 03 26	
995681 MADINI		29, 30	
ITALFOOD ALA S.R.L., Localita Cere Ora, Via dell'Artigianato, 10/11/12 I-38061 ALA (TN) (IT)			
2008 12 09	2009 05 11	2009 03 26	
995695 Utherm		06, 17, 19	
Unilin BVBA, Waregemstraat 112 B-8792 Desselgem (BE)			
2009 01 06	2009 05 11	2009 03 26	
995720 CFE: 26.11.1, 26.11.13		03, 05	
OBSHCHESTVO S OGRANICHENNOY OTVETSTVENNOSTIU „INFINUM MSK”, Spartakovskaya pl., d.14, str.1 RU-107082 Moscow (RU)			
2008 12 24	2009 05 25	2009 04 02	
995735 Dr.Credit			
CFE: 27.5.13, 27.5.25		36	
MCB Finance AS, Narva mnt 13 EE-10152 Tallinn (EE)			
2008 10 06	2009 05 25	2009 04 02	
995736 C-VIT			
CFE: 5.3.13		03	

SESDERMA, S.L., Calle Masamagrell, 3 Pol. Industrial Rafelbunyol E-46138 Valencia (ES)			
2008 10 17	2009 05 25	2009 04 02	
995759 enfren			12
HANKOOK TIRE CO., LTD., #647-15, Yoksam-dong, Kangnam-gu Seoul (KR)			
2008 10 20	2009 05 25	2009 04 02	
995761 BAMBIHARMONI			05, 30, 32
Joalis s.r.o., Na Florenci 19 CZ-110 00 Praha 1 (CZ)			
2008 10 16	2009 05 25	2009 04 02	
995762 PSYCHOHARMONI			05, 30, 32
JOALIS s.r.o., Na Florenci 19 CZ-110 00 Praha 1 (CZ)			
2008 10 16	2009 05 25	2009 04 02	
995775 PRAMIPREXIN			
CFE: 28.5.0			05
SOPHARMA AD, 16, Iliensko shausse Str. BG-1220 SOFIA (BG)			
2009 02 12	2009 05 25	2009 04 02	
995776			05, 16
	2009 05 25	2009 04 02	
995783 LeanOrder			09, 39, 42, 45
Intellion AG, Schuppisstrasse 8 CH-9016 St. Gallen (CH)			
2008 12 05	2009 05 25	2009 04 02	
995833 Moblets			09, 38, 42
Moblets AS, Ryghs vei 19 B N-0785 Oslo (NO)			
2008 08 14	2009 05 25	2009 04 02	
995837 TeLLHOW			
CFE: 27.5.1			07
Tellhow Group Co., LTD, Qinghua-Tech Plaza, Qingshanhu Zone, Nanchang City 330096 Jiangxi Province (CN)			
2008 08 30	2009 05 25	2009 04 02	
995842			10, 11, 42
	2009 05 25	2009 04 02	
995845 CATPOWER			
CFE: 3.1.16, 26.4.7			06, 07, 08
GLOBAL TEKNIK HIRDAVAT VE ZÜCCACIYE DIŞ TICARET LIMITED ŞİRKETİ, Yukari Dudullu Mah. Natoyolu Cad. No. 161 ÜMRANIYE İSTANBUL (TR)			
2008 10 10	2009 05 25	2009 04 02	
995848 I*cept			
CFE: 24.17.3			12
HANKOOK TIRE CO., LTD., #647-15, Yoksam-dong, Kangnam-gu Seoul (KR)			
2008 10 20	2009 05 25	2009 04 02	
995851 FIMES company within the MESIT group			
CFE: 27.5.11, 27.5.17			06, 07, 08, 40, 42
FIMES, a.s., Sokolovská 573 CZ-688 01 Uherské Hradiště (CZ)			
2008 11 12	2009 05 25	2009 04 02	
995859 Green Power systems			
CFE: 1.15.3, 26.4.4, 26.4.18, 27.5.10			07
GREEN POWER SYSTEMS S.R.L., Localita Maiano-Fraz. Caprazzino I-61028 SASSOCORVARO (PU) (IT)			
2008 10 29	2009 05 25	2009 04 02	
995873 QUICK-CURE			09, 38
OPTOKON Co., Ltd., spol. s r.o., Červený kříž 250 CZ-586 02 Jihlava (CZ)			
2008 12 15	2009 05 25	2009 04 02	
995906 GOLSTON			
CFE: 27.5.1			11
GOLSTON IMP. & EXP. CORPORATION, 21/F, 691 North Renmin Road, Liwan District 510180 Guangzhou (CN)			
2009 02 16	2009 05 25	2009 04 02	
995925 TERRE NATURE			33
JEANJEAN S.A., Saint-Felix-de-Lodez F-34150 GIGNAC (FR)			
2009 02 13	2009 05 25	2009 04 02	
996077 CHP + Combined Heat & Power +			11, 39, 42
SUEZ ENVIRONNEMENT, 1 rue d'Astorg F-75008 PARIS (FR)			
2009 02 16	2009 05 25	2009 04 02	
996082 JONK 46			
CFE: 26.4.18, 27.5.2, 29.1.13			03, 08, 14, 16, 20, 21, 22, 23, 24, 26, 27, 28, 29, 30, 32, 33, 34, 35, 43
FA.TEX DI PALMA LA GANGA, Via Callano, 161/163 I-70051 BARLETTA (BARI) (IT)			
2008 09 01	2009 05 25	2009 04 02	
996087			01, 02, 03, 04, 05, 06, 07, 08, 09, 11, 14, 16, 17, 18, 19, 20, 21, 22, 24, 25, 26, 27, 28
	2009 05 25	2009 04 02	
996088 DENIPRO			06, 07, 09, 12, 20, 37, 41, 42
WRH Walter Reist Holding AG, Arenenbergstrasse 6 CH-8272 Ermatingen (CH)			
2008 07 15	2009 05 25	2009 04 02	
996092 Vonâge			03, 35
GOL PAKHSH-E-AVAL, No 9, 34 Alley, Vali-e-Asr Avenue Tehran (IR)			
2008 09 01	2009 05 25	2009 04 02	
996105 ENPROTEC			06, 12, 40, 42
Ralf Schmid, 46, 9 Tigne Seafront Sliema SLM 1022 (MT)			
2008 10 21	2009 05 25	2009 04 02	
996110 Golden Flash			
CFE: 10.1.10, 10.1.12, 25.1.25, 27.5.3, 29.1.13			04
Taisir Kafri, Verkstadsgatan 2 SE-753 23 Uppsala (SE)			
2008 11 19	2009 05 25	2009 04 02	
996196 DOMITEX			
CFE: 25.3.3, 26.11.12, 29.1.13			24
DOMINANT TEKSTIL TICARET VE SANAYI ANONIM ŞİRKETİ, Merter Tekstil Merkezi Fatih Caddesi Alaybey Sokak No:18 MERTER-İSTANBUL (TR)			
2009 02 06	2009 05 25	2009 04 02	
996202 Omnidrill			05
OMNIDENT Dental-Handelsgesellschaft mbH, Gutenbergring 7-9 63110 Rodgau (DE)			
2009 01 15	2009 05 25	2009 04 02	
996215 Magiland			
CFE: 26.4.18, 26.4.24, 27.5.24			25
JIA HUIFANG, RM. 3B1603, Qingzhiyuan, Xuanwu District BEIJING (CN)			
2009 02 18	2009 05 25	2009 04 02	
996218 Field-Cote			01
Mivena Holding B.V., Westeinde 56 NL-5141 AD Waalwijk (NL)			
2009 03 05	2009 05 25	2009 04 02	
996224 X'S MILANO			
CFE: 26.4.24, 27.5.24			25
Eris BRAVI, Via Ravegnana, 81 I-47100 FORLI (IT)			
2008 12 10	2009 05 25	2009 04 02	
996251 UFO			
CFE: 27.5.1, 29.1.1			11
UFO İSİKLA İSİTMA SİSTEMLERİ SANAYİ VE TICARET LTD. ŞTİ., Akcaburgaz Mevkii San i Bulvari 5, Bolge 12. Cad. Parsel 13 Cakmakli Hadimkoy-Istanbul (TR)			
2008 08 29	2009 05 25	2009 04 02	
996282 JOKKMOKK			03, 09, 18, 24, 25, 33
ENERGY PROJECT S.r.l., Via Emilio Casa, 11/C I-43100 Parma (IT)			
2009 01 19	2009 05 25	2009 04 02	
996407 SATTISSIMO			05, 29, 30, 32
Well Plus Trade GmbH, Borsteler Chaussee 47 22453 Hamburg (DE)			
2008 10 20	2009 05 25	2009 04 02	

996451	sunon		
CFE: 27.5.1, 29.1.12		20	
SUNON GROUP CO., LTD, No. 37-1, Xiaohe Road, Gongshu District, Hangzhou Zhejiang (CN)			
2009 02 16	2009 05 25		2009 04 02
996539	DECOTREND		02
EVONIK DEGUSSA CORPORATION, 379 Interpace Parkway, P.O. Box 677 IPM-NA, 4th Floor Parsippany, NJ 07054 (US)			
2009 02 26	2009 05 25		2009 04 09
996549	ROSACLEAR		03, 05
OMP, Inc., 3760 Kilroy Airport Way Long Beach, CA 90806 (US)			
2009 02 26	2009 05 25		2009 04 09
996575	Omnicolor		05
OMNIDENT Dental-Handelsgesellschaft mbH, Gutenbergring 7-9 63110 Rodgau (DE)			
2009 01 15	2009 05 25		2009 04 09
996581	aQua CHIARA		
CFE: 1.15.15, 27.5.1			11, 32, 37
WEYL Nicolas, 71 rue Lepic F-75018 PARIS (FR)			
2008 09 30	2009 05 25		2009 04 09
996588	TUI Hotel Kaluga		
CFE: 24.17.2, 26.11.8, 26.11.12, 27.5.10, 29.1.12			16, 35, 36, 39, 41, 43, 44
TUI AG, Karl-Wiechert-Allee 4 30625 Hannover (DE)			
2008 09 29	2009 05 25		2009 04 09
996613	HANKOOK OPTIMO		12
HANKOOK TIRE CO., LTD., #647-15, Yoksam-dong, Kangnam-gu Seoul (KR)			
2008 10 20	2009 05 25		2009 04 09
996615	Dynapro		12
HANKOOK TIRE CO., LTD., #647-15, Yoksam-dong, Kangnam-gu Seoul (KR)			
2008 10 20	2009 05 25		2009 04 09
996617	VENTUS evo		12
HANKOOK TIRE CO., LTD., #647-15, Yoksam-dong, Kangnam-gu Seoul (KR)			
2008 10 20	2009 05 25		2009 04 09
996631	OPTRAGATE		05, 10
Ivoclar Vivadent AG, Bendererstrasse 2 FL-9494 Schaan (LI)			
2008 12 29	2009 05 25		2009 04 09
996648	MISS CASINO QUEEN		09, 16, 41
Let's Talk Entertainment Agency Pty Ltd, 94 Aires Way ELERMORE VALE NSW 2287 (AU)			
2008 12 19	2009 05 25		2009 04 09
996652	AMELOTEX		
CFE: 28.5.0			05
Zakrytoe aktsionerhoe obshchestvo „PharmFirma „Sotex“, 22, prospekt Andropova RU-115533 Moskva (RU)			
2008 12 30	2009 05 25		2009 04 09
996667	Canbo		
CFE: 28.3.0			11
GUANGDONG CANBO ELECTRICAL CO., LTD, No. 268 Qixin Rd., Xingtan Town, Shunde District, Foshan Guangdong, 528325 (CN)			
2009 02 16	2009 05 25		2009 04 09
996710	A ASAS FILTER		
CFE: 26.11.8, 27.5.10, 29.1.12			07, 11
ASAŞ FİLTRE SANAYİ VE TİCARET ANONİM ŞİRKETİ, Iskenderun-Antakya Karayolu 7. Km. TR-31201 ISKENDERUN (TR)			
2009 02 05	2009 05 25		2009 04 09
996720	GOLDPLAY		25
WANG XIAOYUN, RM. 1052, Tianya Mansion, Yabao Road, Chaoyang District BEIJING (CN)			
2009 02 18	2009 05 25		2009 04 09
996734	EGEROT ER		
CFE: 26.1.16, 26.1.18, 29.1.13			07, 12
EGE ROT OTOMOTIV SANAYİ VE TİCARET LİMİTED ŞİRKETİ, Ankara Asfaltı 30. Km., Sütçüler Mekvii, Kemalpaşa İzmir (TR)			
2008 11 25	2009 05 25		2009 04 09
996744	PREVIJECT		05
Novartis AG, CH-4002 Basel (CH)			
2009 03 06	2009 05 25		2009 04 09
996777	LENVIX		
CFE: 27.5.1			25
LENVIX s.a.r.l, Av des Bergières 57 CH-1004 Lausanne (CH)			
2009 03 10	2009 05 25		2009 04 09
996788	RODOLFO		16
RICHEMONT ITALIA S.P.A., Via Ludovico di Breme, 44 I-20156 MILANO (IT)			
2009 01 23	2009 05 25		2009 04 09
996832	UNIBear		
CFE: 27.5.11, 28.3.0			07, 12
HANGZHOU UNIBEAR INDUSTRIAL CO., LTD., Yiqiao Industrial Park, Xiaoshan, Hangzhou 311256 Zhejiang (CN)			
2009 02 16	2009 05 25		2009 04 09
996835	3 TAVANNES		
CFE: 27.5.1, 27.7.11			14
Tavannes Watch Co SA, c/o Maître Bernard Stucki, notaire, Rue des Eaux 3 CH-2710 Tavannes (CH)			
2009 02 18	2009 05 25		2009 04 09
996851	Y.e.S Yield Elegance Shoes		
CFE: 26.1.18, 27.5.24			18, 25
Joia Calçado S.A., Lugar de Fojos P-4614-909 FELGUEIRAS (PT)			
2009 01 20	2009 05 25		2009 04 09
996894	NiefenVer		
CFE: 2.9.14, 27.3.2, 27.5.2			16, 17, 28
NIEFENVER IBERICA, S.L., José Cadalso, 25 TORREJON DE ARDOZ (Madrid) (ES)			
2008 12 15	2009 05 25		2009 04 09
996909	CELLIGENT		01, 03
RAHN AG, Dörflistrasse 120 CH-8050 Zürich (CH)			
2009 02 05	2009 05 25		2009 04 09
996910	CLEOMILK		01
RAHN AG, Dörflistrasse 120 CH-8050 Zürich (CH)			
2009 02 05	2009 05 25		2009 04 09
996935	AEN METAXA		
CFE: 19.7.2, 19.8.1, 29.1.13			33
Metaxa B.V., Wattstraat 61 NL-2723 RB Zoetermeer (NL)			
2009 02 12	2009 05 25		2009 04 09
996947	EMPORIAS MANAGEMENT CONSULTING		
CFE: 27.5.10, 29.1.12			35, 36, 41, 42
Emporias Management Consulting GmbH, Feringastr. 7 85774 München (DE)			
2009 01 14	2009 05 25		2009 04 09
996955	a.b.art		14
fashiontime ag (fashiontime sa) (fashiontime ltd), Alexander-Moser-Strasse 76 CH-2503 Biel/Bienne (CH)			
2009 02 18	2009 05 25		2009 04 09
996963	GRIESHABER MAXGRIP		10
Alcon, Inc., Bösch 69 CH-6331 Hünenberg (CH)			
2009 02 27	2009 05 25		2009 04 09
996972	EMERGE		32
Cott Beverages Limited, Citrus Grove Side Ley Kegworth Derby DE74 2FJ (GB)			
2009 03 11	2009 05 25		2009 04 09
997029	YR		
CFE: 26.1.18, 26.1.24, 27.5.22			03, 35, 44

LABORATOIRES DE BIOLOGIE VEGETALE YVES ROCHER S.A., La Croix des Archers F-56200 LA GACILLY (FR)	2008 09 08	2009 05 25	2009 04 09	Machinery International Trade B.V., Locatellikade 1, Parnassustoren NL-1076 AZ Amsterdam (NL)	2009 01 19	2009 05 25	2009 04 09
997040 be.on.road				997112 BEAUTY			
CFE: 27.5.15			09	CFE: 26.4.3, 26.4.24			08, 09, 11
Aponia Software, s.r.o., Hněvkovského 30/65 CZ-617 00 Brno (CZ)	2008 10 15	2009 05 25	2009 04 09	CALOR, Place Ambroise Courtois F-69008 LYON (FR)	2009 02 18	2009 05 25	2009 04 09
997041 UniCUT				997157 ANEMAR			05
CFE: 27.5.1			03, 08, 09, 16, 17, 21	Zentiva, k.s., U Kabelovny 130, CZ-102 37 Praha 10-Dolní Měcholupy (CZ)	2009 01 13	2009 05 25	2009 04 09
Schuller Eh'klar GmbH, Hegergasse 7/16 A-1030 Wien (AT)	2008 06 20	2009 05 25	2009 04 09	997160 Wellness BY ORIFLAME			
997044 AKRAPOVIC				CFE: 27.5.9			03, 05, 35
CFE: 26.4.4, 26.13.25, 27.5.17, 29.1.13			04, 06, 07, 09, 12, 18, 25, 28, 35, 37, 39, 40, 41, 42	ORIFLAME COSMETICS S.A., 20, rue Philippe II L-2340 Luxembourg (LU)	2008 07 28	2009 05 25	2009 04 09
AKRAPOVIČ IGOR, Rožna dolina c. VIII/10a SI-1000 LJUBLJANA (SI)	2008 04 17	2009 05 25	2009 04 09	997173 HOLGER			
997045 CFE: 26.13.25, 29.1.1			04, 06, 07, 09, 12, 18, 25, 28, 35, 37, 39, 40, 41, 42	CFE: 27.5.3			07, 09, 12
AKRAPOVIČ IGOR, Rožna dolina c. VIII/10a SI-1000 LJUBLJANA (SI)	2008 04 17	2009 05 25	2009 04 09	"DE-MI PROMET" Trgovačko preduzeće, Banja Luka, d.o.o., Ul. Krajiških brigada br. 30 78000 Banja Luka (BA)	2008 11 28	2009 05 25	2009 04 09
997046 AKRAPOVIC				997174 DONNER ELECTRIC			
CFE: 26.4.4, 26.13.25, 27.5.17, 29.1.13			04, 06, 07, 09, 12, 18, 25, 28, 35, 37, 39, 40, 41, 42	CFE: 1.15.3, 27.5.8, 27.5.24			07, 09, 12
AKRAPOVIČ IGOR, Rožna dolina c. VIII/10a SI-1000 LJUBLJANA (SI)	2008 04 17	2009 05 25	2009 04 09	"DE-MI PROMET" Trgovačko preduzeće, Banja Luka, d.o.o., Ul. Krajiških brigada br. 30 78000 Banja Luka (BA)	2008 11 28	2009 05 25	2009 04 09
997047 AKRAPOVIC				997177 Genc			
CFE: 26.4.4, 26.4.24, 26.13.25, 27.5.17, 27.5.24			04, 06, 07, 09, 12, 18, 25, 28, 35, 37, 39, 40, 41, 42	CFE: 27.5.1			07, 09, 12
AKRAPOVIČ IGOR, Rožna dolina c. VIII/10a SI-1000 LJUBLJANA (SI)	2008 04 17	2009 05 25	2009 04 09	"DE-MI PROMET" Trgovačko preduzeće, Banja Luka, d.o.o., Ul. Krajiških brigada br. 30 78000 Banja Luka (BA)	2008 11 28	2009 05 25	2009 04 09
997049 SuperSellerS	02, 03, 06, 08, 09, 11, 16, 17, 20, 22, 25, 26, 28, 39			997178 BERGS			
SuperSellerS Aps, Vidtskue Vej 12 DK-7100 Vejle (DK)	2008 07 25	2009 05 25	2009 04 09	CFE: 26.4.18, 26.4.24, 27.5.24			07, 09, 12
997058 avropart				"DE-MI PROMET" Trgovačko preduzeće, Banja Luka, d.o.o., Ul. Krajiških brigada br. 30 78000 Banja Luka (BA)	2008 11 28	2009 05 25	2009 04 09
CFE: 18.1.16, 26.7.5, 29.1.13			12	997181 MYCOBIN			05
FORKLIFT ISTIF MAKINA VE YEDEK PARÇALARI TICARET LIMITED ŞIRKETI, Cumhuriyet Mahallesi E-5, Yanyol Üzeri Garaj Formak Plaza No: 8, Zeminkat Kartal Istanbul (TR)	2008 11 11	2009 05 25	2009 04 09	Zentiva, k.s., U Kabelovny 130, CZ-102 37 Praha 10-Dolní Měcholupy (CZ)	2008 10 29	2009 05 25	2009 04 09
997061 FRAU SCHMIDT				997210 ALB-GOLD			30
PHARMONYX LIMITED, 20 Farringdon Place, Farringdon Road London EC1M 3AP (GB)	2008 10 30	2009 05 25	2009 04 09	ALB-GOLD Teigwaren GmbH, Im Grindel 1 72818 Trochtelfingen (DE)	2009 02 02	2009 06 08	2009 04 16
997062 Frau Schmidt				997225 RETTERSPLITZ			05, 10
CFE: 2.3.4, 26.1.18			02, 03, 21, 35	Retterspitz GmbH, Laufer Straße 17-19 90571 Schwaig (DE)	2008 09 26	2009 06 08	2009 04 16
PHARMONYX LIMITED, 20 Farringdon Place, Farringdon Road London EC1M 3AP (GB)	2008 10 30	2009 05 25	2009 04 09	997259 CONLINK			36, 39, 44
997063 Frau Schmidt				CONLINK Leasing GmbH & Co. KG, An der Reitbahn 3 21218 Sevetal (DE)	2008 09 05	2009 06 08	2009 04 16
CFE: 2.3.4, 26.1.18, 29.1.12			02, 03, 21, 35	997260 DORA INTERNATIONAL			
PHARMONYX LIMITED, 20 Farringdon Place, Farringdon Road London EC1M 3AP (GB)	2008 10 30	2009 05 25	2009 04 09	CFE: 27.5.10, 29.1.12			14
997079 UNITED INITIATORS driving your success				DORA KUYUMCULUK SANAYI VE TICARET ANONIM ŞIRKETI, Atatürk Mahallesi, Marmara Sanayi Sitesi L Block No:233, Ikitelli Küçükçekmece Istanbul (TR)	2009 02 06	2009 06 08	2009 04 16
CFE: 26.1.12, 26.11.3, 27.5.10, 29.1.13			01, 05, 17, 42	997266 ECO CAMPING			
United Initiators GmbH & Co. KG, Dr.-Gustav-Adolph-Str. 3 82049 Pullach (DE)	2009 01 28	2009 05 25	2009 04 09	CFE: 1.3.2, 7.1.20, 25.1.1, 27.5.1, 29.1.14			35, 38, 42
997081 BORUSAN				ECOCAMPING e.V., Blarerstraße 56 78462 Konstanz (DE)	2008 10 13	2009 06 08	2009 04 16
CFE: 26.4.4, 26.4.11, 29.1.13			06, 07, 17, 19, 35, 37, 39, 40	997325 SWEET Home			
				CFE: 1.1.13, 1.11.10, 24.7.11, 25.5.2, 29.1.14			30

Lidl Stiftung & Co. KG, Stiftsbergstraße 1 74167 Neckarsulm (DE)			
2009 02 03	2009 06 08	2009 04 16	
997337 ATASAN			
CFE: 27.5.1, 29.1.12		06	
ATASAN METAL SANAYI VE TICARET LIMITED ŞİRKETİ, 1. Organize Sanayi Bölgesi Hanli-Sakarya (TR)			
2009 02 06	2009 06 08	2009 04 16	
997345 TYM			
CFE: 27.5.17		12	
TONGYANG MOOLSAN CO., LTD., DaeYong Building, 90 Nonhyeon-dong, Kangnam-gu Seoul (KR)			
2009 01 30	2009 06 08	2009 04 16	
997396 MINCEUR RESCULPT			03, 05, 32
LABORATOIRES FORTE PHARMA, Le Patio Palace 41, avenue Hector Otto MC-98000 MONACO (MC)			
2009 02 10	2009 06 08	2009 04 16	
997411 BABYSSIMO			25
INTERSERVICES & TRADING SA, Centro Galleria 3, Via Cantonale CH-6928 Manno (CH)			
2009 02 23	2009 06 08	2009 04 16	
997421 SUPERBABY			31
Hugo Dittmar, Schafnaustrasse 9 CH-4543 Deitingen (CH)			
2009 03 10	2009 06 08	2009 04 16	
997426 alpha medical			
CFE: 3.11.1, 26.4.15, 27.5.1, 29.1.13			35, 41, 42, 44
Alpha medical, a.s., Podhora 47 SK-034 01 Ružomberok (SK)			
2008 10 09	2009 06 08	2009 04 16	
997429 Kovintrade			
CFE: 26.3.11, 27.5.17, 29.1.13			06, 35, 39
KOVINTRADE MEDNARODNA TRGOVINA D.D. CELJE, Mariborska cesta 7 SI-3000 Celje (SI)			
2008 08 14	2009 06 08	2009 04 16	
997434 BABYLOAN			35, 36, 41, 42
ABC MICROFINANCE, 153 boulevard Haussmann F-75008 PARIS (FR)			
2008 09 29	2009 06 08	2009 04 16	
997450 GLOTEX			
CFE: 1.5.2, 26.4.18			06, 17, 18, 22, 23, 24, 25, 26, 35
SC DOLY CORP SRL, Sos. Fundeni, nr. 231, bl. 114B, sc. A, et. 7, ap. 31, sector 2 BUCURESTI (RO)			
2008 10 21	2009 06 08	2009 04 16	
997469 Vetra net			25, 35
Obchtchestvo s ogranitchennoi otvetstvennostiou „Borneo“, ul. Blioukhera, 40 RU-630073 Novosibirsk (RU)			
2008 12 26	2009 06 08	2009 04 16	
997475 GLOBALSTROY ENGINEERING			
CFE: 18.1.14, 18.1.15, 18.1.21, 29.1.12			37, 42
Otkrytoe Aktsionernoje Obshchestvo „Globalstroy-Engineering“, Ibragimova ul., d.15, korp. 2 RU-105318 Moscow (RU)			
2009 01 13	2009 06 08	2009 04 16	
997510 OmniDrive			07
A. Friedr. Flender AG, Alfred-Flender-Strasse 77 46395 Bocholt (DE)			
2009 02 16	2009 06 08	2009 04 16	
997540 Persil Nature Fresh			03
Henkel AG & Co. KGaA, Henkelstraße 67 40589 Düsseldorf (DE)			
2009 02 19	2009 06 08	2009 04 16	
997541 CFE: 2.3.1			03, 35, 44
Henkel AG & Co. KGaA, Henkelstrasse 67 40589 Düsseldorf (DE)			
2009 02 13	2009 06 08	2009 04 16	
997554 PREMIUM MOSAIC			
CFE: 26.4.3, 26.4.9, 26.4.24, 27.3.15, 27.5.9			19
Ing. Jaroslava Valová, Bočkova 255 CZ-593 01 Bystřice nad Pernštejnem (CZ)			
2008 12 22	2009 06 08	2009 04 16	
997583 CFE: 28.5.0			33
Obschestvo s ogranitchennoy otvetstvennost' u „ALFA LTD“, ul. Frunze 43, corp. 2 of. 79 Simferopol 95017 (UA)			
2008 11 20	2009 06 08	2009 04 16	
997602 LA PARISIENNE			12
RENAULT s.a.s., F-92100 BOULOGNE-BILLAN COURT (FR)			
2009 03 05	2009 06 08	2009 04 16	
997606 EYES TO KILL			03
Giorgio ARMANI S.P.A., Milan Swiss Branch Mendrisio, Via Penate 4 CH-6850 Mendrisio (CH)			
2009 03 10	2009 06 08	2009 04 16	
997673 EASYBAR			09
BTICINO S.P.A., Via Messina, 38 I-20154 MILANO (IT)			
2008 12 02	2009 06 08	2009 04 16	
997703 JP JEYCUP			
CFE: 26.4.18, 27.5.17, 27.5.19			25
GECO TEKSTIL GIYIM SANAYI VE TICARET LIMITED ŞİRKETİ, Orta Mah. Akel Sk. No: 21 Bayrampaşa/Istanbul (TR)			
2009 02 06	2009 06 08	2009 08 20	
997708 Dermaflora			03
COSMED TRADE Kft., Roosevelt tér 7-8. C/5 H-1051 Budapest (HU)			
2009 01 08	2009 06 08	2009 04 16	
997929 DUP			
CFE: 21.1.2, 27.5.1, 27.5.17			03, 08, 18
DUP-družstvo Pelhřimov, Řemenovská 1999 CZ-397 13 Pelhřimov (CZ)			
2008 08 15	2009 06 08	2009 04 23	
997941 CFE: 26.11.13			09, 38, 42
Ing. Punzenberger COPA-DATA GmbH, Karolinger Strasse 7B A-5020 SALZBURG (AT)			
2008 11 13	2009 06 08	2009 04 23	
997954 UPC FIBER POWER			09, 16, 38, 41, 42
Liberty Global Europe N.V., Boeing Avenue 53 NL-1119 PE Schiphol-Rijk (NL)			
2009 01 16	2009 06 08	2009 04 23	
998022 GKSPEED			09
RADIO FREQUENCY SYSTEMS FRANCE, 32 avenue Kléber F-92700 COLOMBES (FR)			
2009 02 16	2009 06 08	2009 04 23	
998025 FERAG			06, 07, 09, 12, 16, 20, 37, 41, 42
Ferag AG, Zürichstrasse 74 CH-8340 Hinwil (CH)			
2008 07 15	2009 06 08	2009 04 23	
998037 LUX-top			06, 09
Jürgen Steinmetz, Im Altesch 16 54518 ESCH (DE)			
2008 05 19	2009 06 08	2009 04 23	
998046 JARDIBEST			
CFE: 25.3.1, 27.5.8, 29.1.14			01, 05, 06, 07, 08, 16, 17, 19, 20, 21, 22, 25, 31, 35, 38, 41
ITM ENTREPRISES Société Anonyme, 24 rue Auguste-Chabrieres F-75015 PARIS (FR)			
2008 09 05	2009 06 08	2009 04 23	
998049 SIGMA AQUAWELD			02, 17, 19
PPG Coatings Nederland B.V., Amsterdamseweg 14 NL-1422 AD Uithoorn (NL)			
2008 10 10	2009 06 08	2009 04 23	
998083 GO ENERGY DRINK			
CFE: 19.3.1, 25.7.4, 29.1.12			32
Büki Üdítő Kft, Naprét u. 4 H-1221 Budapest (HU)			
2009 01 09	2009 06 08	2009 04 23	

998117	BELOW INSPIRATION	33, 35, 36, 38, 41, 43	
	Bacardi & Company Limited, Aeulestrasse 5 FL-9490 Vaduz (LI)		
2009 03 11	2009 06 08	2009 04 23	
998118	42X42	33, 35, 36, 38, 41, 43	
	Bacardi & Company Limited, Aeulestrasse 5 FL-9490 Vaduz (LI)		
2009 03 11	2009 06 08	2009 04 23	
998145	BERNOTTI		
CFE: 27.5.1		25	
	BICAN TEKSTIL İNŞAAT GIDA OTOMOTIV SANAYI VE TICARET LIMITED ŞİRKETİ, Cennet Mahallesi Tevfik Fikret Sokak No. 12 Küçükçekmece İSTANBUL (TR)		
2009 02 25	2009 06 08	2009 04 23	
998153	Z&G ZARRAGENBOS	25	
	RAMAZAN AKINCI, Keresteciler Sit. Kazim Sok. No.50/32 MERTER İSTANBUL (TR)		
2009 02 11	2009 06 08	2009 04 23	
998158	Bon Mondo	30	
	ALB-GOLD Teigwaren GmbH, Im Grindel 1 72818 Trochtelfingen (DE)		
2009 01 31	2009 06 08	2009 04 23	
998159	Bechtle	30	
	ALB-GOLD Teigwaren GmbH, Im Grindel 1 72818 Trochtelfingen (DE)		
2009 01 31	2009 06 08	2009 04 23	
998160	ELIMILEAK	09	
	Roger Bowden Wheaton, Broadbridge Farm, Chard Junction Chard, Somerset TA20 4QW (GB)		
2009 03 10	2009 06 08	2009 04 23	
998163	ETI		
CFE: 27.5.17		09, 11, 17	
	ETI ELEKTROELEMENT d.d., Obrezija 5 SI-1411 Izlake (SI)		
2008 08 26	2009 06 08	2009 04 23	
998189	Bbqucina	11, 21	
	Tepro Garten GmbH, Carl-Zeiss-Strasse 8/4 63322 Rödermark (DE)		
2008 09 09	2009 06 08	2009 04 23	
998190	Gouchos	11, 21	
	Tepro Garten GmbH, Carl-Zeiss-Strasse 8/4 63322 Rödermark (DE)		
2008 09 09	2009 06 08	2009 04 23	
998194	XTY		
CFE: 1.3.15, 26.4.13, 26.11.13		07	
	Jiangsu Xiao Tai Yang Dyeing & Finishing Machinery Co. Ltd, 208 Pinglian, Xushe Town, Yixing City Jiangsu Province (CN)		
2008 11 04	2009 06 08	2009 04 23	
998214	Doshirak		
CFE: 25.3.1, 29.1.14		32	
	Korea Yakult Co., Ltd., 28-10, Jamwon-dong, Seocho-gu Seoul 137-030 (KR)		
2009 02 18	2009 06 08	2009 04 23	
998224	AlenMed		
CFE: 27.5.1, 29.1.12		03, 05, 10, 35, 42, 44	
	ALENMED PROMOTION, SIA, Ozolciema iela 12/1-32 LV-1058 Riga (LV)		
2009 02 24	2009 06 08	2009 04 23	
998287	FLAMOZIL	05	
	OYSTERSHELL N.V., Boeiebos 24 B-9031 Drongen (BE)		
2009 03 19	2009 06 08	2009 04 23	
998316	S SERENA		
CFE: 3.1.2, 24.1.5, 24.9.2, 25.1.6		34	
	SERENA S.R.L., Via Della Tecnica, 19/A I-40068 SAN LAZZARO DI SAVENA (BO) (IT)		
2008 12 12	2009 06 08	2009 04 23	
998338	JAF	19, 20	
	J.u.A. FRISCHEIS GES.M.B.H., Gebergasse 2 A-2000 Stockerau (AT)		
2009 02 20	2009 06 08	2009 04 23	
998355	Wan Pao Lu	25, 35	
	XU Gengsheng, Píniová 14365/15 SK-821 07 Bratislava-Vrakuna (SK)		
2008 03 25	2009 06 08	2009 04 23	
998390	Kalnik	29	
	Kalnik GmbH & Co. KG, Industriestraße 7-11 76831 Billigheim (DE)		
2009 02 17	2009 06 22	2009 04 30	
998409	Toys Town		
CFE: 7.1.1, 24.1.3, 27.5.1, 29.1.12		28, 35	
	"SVT Logistics" Co., LTD, 17, ul. Ryazanskaya, g. Perm RU-614990 Permsky region (RU)		
2009 01 16	2009 06 22	2009 04 30	
998410	Toys Town		
CFE: 7.1.1, 27.5.1, 29.1.12		28, 35	
	"SVT Logistics" Co., LTD, 17, ul. Ryazanskaya, g. Perm RU-614990 Permsky region (RU)		
2009 01 16	2009 06 22	2009 04 30	
998415	NUTRIWARE	11	
	MIRAMA ENTERPRISES INC., 6469 Flanders Drive San Diego, CA 92121 (US)		
2008 08 26	2009 06 22	2009 04 30	
998426	PantheDerm SOLAR	03, 05, 10, 30, 32	
	Dr. Müller Pharma s.r.o., Pouchov 182 CZ-503 41 Hradec Králové (CZ)		
2008 06 11	2009 06 22	2009 04 30	
998429	CO-CAZAPROL	05	
	KRKA, tovarna zdravil, d.d., Novo mesto, Šmarješka cesta 6 SI-8501 Novo mesto (SI)		
2008 10 27	2009 06 22	2009 04 30	
998433	Servoflex	01, 17, 19	
	Kiesel Bauchemie GmbH & Co. KG, Wolf-Hirth-Strasse 2 73730 Esslingen (DE)		
2009 02 18	2009 06 22	2009 04 30	
998457	JOA	09, 28, 35, 38, 41, 43, 44	
	JOAGROUPE INVESTISSEMENT, 10 Promenade de la Côte Vermeille F-66140 CANET EN ROUSSILLON (FR)		
2008 08 19	2009 06 22	2009 04 30	
998781	DYNASTEIA	30, 35	
	SULTANKULOV, Shavkat Saitkulovich, ul. Geroiv Kosmosu, 19-B, kv.47 Kyiv 03146 (RU)		
2008 12 08	2009 06 22	2009 04 30	
998805	FIMES NÁSTROJÁRNA		
CFE: 26.1.16, 26.4.9, 26.4.16, 26.4.18, 26.4.24, 26.11.7, 26.11.8, 26.13.25, 27.5.10		07, 08, 40	
	FIMES, a.s., Sokolovská 573 CZ-686 01 Uherské Hradiště (CZ)		
2008 06 12	2009 06 22	2009 06 18	
998868	saris LEADING IN TRAILERS		
CFE: 25.5.2, 27.5.4		12, 16, 39	
	Saris Aanhangers B.V., Metaalweg 7 NL-5527 AE HAPERT (NL)		
2009 02 25	2009 06 22	2009 04 30	
998871	CEDRE OLYMPE	03	
	Giorgio ARMANI S.P.A., Milan Swiss Branch Mendrisio, Via Penate 4 CH-6850 Mendrisio (CH)		
2009 03 24	2009 06 22	2009 04 30	
998888	BAKALY ETUDA ICE	29, 30	
	FROST, s.r.o., Jesenná 12 SK-080 05 Prešov (SK)		
2009 03 27	2009 06 22	2009 04 30	
998907	SafeVAP	07	
	Robert Bosch GmbH, 70469 Stuttgart (DE)		
2008 12 11	2009 06 22	2009 06 11	
998918	DORODO		
CFE: 27.5.17		25	
	ÖZFIDAN TEKSTİL SANAYI VE TICARET LIMITED SİRKETİ, Birlik Mah. Bahçeler Cad. No: 16 Kat 4 Esenler İstanbul (TR)		
2008 09 17	2009 06 22	2009 04 30	

998929	Chikiwi		
CFE: 27.5.1		18, 25	
bon prix Handelsgesellschaft mbH, Haldesdorfer Strasse 61 22179 Hamburg (DE)			
2008 11 21	2009 06 22		2009 04 30
999019	Fin-Log	09, 35, 36, 38, 42	
Fin-Log AG, Überlandstrasse 111 CH-8600 Dübendorf (CH)			
2008 12 03	2009 06 22		2009 05 07
999091	VOLTOPIA	09, 41, 42	
Volker Schindler, Bruckdorf 477 A-5571 Mariapfarr (AT)			
2009 01 16	2009 06 22		2009 05 07
999104	Crispy Cereal		
CFE: 27.1.0, 27.5.0, 29.1.0		30	
August Storck KG, Waldstrasse 27 13403 Berlin (DE)			
2009 03 02	2009 06 22		2009 09 10
999105	CRISPY CEREAL		
CFE: 27.1.0, 27.5.0, 29.1.0		30	
August Storck KG, Waldstrasse 27 13403 Berlin (DE)			
2009 03 02	2009 06 22		2009 09 10
999189	NEXOPRAL		
CFE: 28.5.0		05	
SOPHARMA AD, oulitsa „Iliensko chausse“ 16 BG-1220 SOFIA (BG)			
2009 02 16	2009 06 22		2009 05 07
999199	TIETO	09, 16, 35, 37, 38, 41, 42, 45	
TietoEnator Oyj, Aku Korhosen tie 2-6 FI-00440 Helsinki (FI)			
2009 01 16	2009 06 22		2009 09 10
999203	NEBICARD		
CFE: 28.5.0		05	
SOPHARMA AD, oulitsa „Iliensko chausse“ 16 BG-1220 SOFIA (BG)			
2008 11 20	2009 06 22		2009 05 07
999212	Baby-YoYo	20, 22	
Kängurooh Company GmbH, Seestrasse 9 CH-8124 Maur (CH)			
2009 03 19	2009 06 22		2009 05 07
999337	SWAN CONTAINER LINE	06, 35, 39	
Swan Container Line GmbH & Co. KG, Alter Wall 67-69 20457 Hamburg (DE)			
2008 11 12	2009 06 22		2009 05 07
999339	assist		
CFE: 26.1.19, 26.2.7, 27.5.1, 29.1.13		09, 35, 42	
assist GmbH, In der Bruchwies 10 66663 Merzig-Besseringen (DE)			
2008 12 05	2009 06 22		2009 05 07
999352	NEVEREST NEVER RESTING SPORTSWEAR		
CFE: 27.5.17, 29.1.12		25	
ESSENCE GROUP, s.r.o., Štěrboboholská 1404/104 CZ-102 00 Praha 10 (CZ)			
2009 02 09	2009 06 22		2009 05 07
999358	CAFUEGO	04, 35, 38	
3R COMPANY AG, Herrenacker 15 CH-8200 Schaffhausen (CH)			
2009 03 10	2009 06 22		2009 05 07
999362	CFE: 1.1.1, 26.1.13	12	
Anhui Jianghuai Automobile Group Co., Ltd., No.176, Dongliu Road, Baohe District, Hefei City Anhui Province (CN)			
2009 03 24	2009 06 22		2009 05 07
999366	rein		
CFE: 27.5.0		12	
Anhui Jianghuai Automobile Co., Ltd., No. 176 Dongliu Road, Hefei City Anhui Province (CN)			
2009 03 25	2009 06 22		2009 05 07
999385	VITA MFT	10	
Vita Zahnfabrik H. Rauter GmbH & Co. KG, Spitalgasse 3 79713 Bad Säckingen (DE)			
2009 03 12	2009 06 22		2009 05 07
999421	QUATTRO TITANIUM PRECISION FREESTYLE		
CFE: 27.5.10		08	
Wilkinson Sword GmbH, Schützenstrasse 110 42659 Solingen (DE)			
2009 03 16	2009 06 22		2009 05 07
999422	QUATTRO TITANIUM FREESTYLE		
CFE: 27.5.10		08	
Wilkinson Sword GmbH, Schützenstrasse 110 42659 Solingen (DE)			
2009 03 16	2009 06 22		2009 05 07
999427	CFE: 7.15.6	07, 42	
société anonyme de type fermée „Avtochtamp“, 32, rue Barnaulskaya RU-410049 ville de Saratov (RU)			
2008 09 12	2009 06 22		2009 05 07
999429	CHRONO-SCIENCE	03, 44	
LABORATOIRE NUXE, 25 rue des Petits Hôtels F-75010 PARIS (FR)			
2008 09 19	2009 06 22		2009 05 07
999434	D ELDIX		
CFE: 26.1.10, 26.1.18, 29.1.12		07, 12	
"ELDIX" EOOD, ul. „Sava Silov“ 7, et. 3, ap. 35 BG-6000 Stara Zagora (BG)			
2009 02 02	2009 06 22		2009 05 07
999489	WALSE		
CFE: 27.5.1, 28.3.0		24, 25	
HAIYAN KAIDA KNITTING APPAREL CO., LTD, No. 188, Xinqiaobei Road, Wuyuan Town, Haiyan County Zhejiang Province (CN)			
2009 03 10	2009 06 22		2009 05 07
999502	RONG LI BAO		
CFE: 1.5.2, 1.5.6, 27.5.1		21	
WENG JINQUAN, Jumin Zu, Gubantou Administrative District, Fengxi Town, Chao'An 521000 Guangdong (CN)			
2009 03 24	2009 06 22		2009 05 07
999509	TOP.DC		
CFE: 24.17.2, 26.1.24, 27.5.24		09	
SHANGHAI GREATWAY TOP POWER CO., LTD, No. 6200, Long Wu Road, Min Hang Distric 200241 Shanghai (CN)			
2009 03 25	2009 06 22		2009 05 07
999541	ForTii	01, 17	
DSM IP Assets B.V., Het Overloon 1 NL-6411 TE HEERLEN (NL)			
2009 04 07	2009 06 22		2009 05 07
999549	FOUNDATIONS FOR FREEDOM	41	
The Oxford Group, 24 Greencoat Place London SW1P 1RD (GB)			
2009 03 06	2009 06 22		2009 05 07
999557	Sturm!	06, 07, 08, 09, 11, 35	
Zakrytoe aksionernoe obchtchestvo „NIVOD“, korp. 2A, d.8, Golovinskoe shosse RU-125212 MOSKVA (RU)			
2008 12 11	2009 06 22		2009 05 07
999593	A Acrobat		
CFE: 8.7.11, 25.1.13, 25.1.15, 27.5.12, 29.1.13		33	
Kaufland Česká republika v.o.s., Pod Višňovkou 25 CZ-140 00 Praha 4-Krč (CZ)			
2009 01 28	2009 06 22		2009 05 07
999594	A Acrobat		
CFE: 5.7.6, 8.7.11, 25.1.13, 25.1.15, 27.5.2, 29.1.13		33	
Kaufland Česká republika v.o.s., Pod Višňovkou 25 CZ-140 00 Praha 4-Krč (CZ)			
2009 01 28	2009 06 22		2009 05 07
999595	A Acrobat		
CFE: 8.1.20, 8.7.11, 25.1.15, 27.5.12, 29.1.13		33	
Kaufland Česká republika v.o.s., Pod Višňovkou 25 CZ-140 00 Praha 4-Krč (CZ)			
2009 01 28	2009 06 22		2009 05 07
999596	Rosso M		
CFE: 5.13.8, 24.5.5, 25.1.15, 29.1.13		33	

Kaufland Česká republika v.o.s., Pod Višňovkou 25 CZ-140 00 Praha 4-Krč (CZ)			
2009 01 28	2009 06 22	2009 05 07	
999597 Bianco M			
CFE: 5.13.8, 24.5.5, 25.1.15, 26.4.9, 29.1.13			33
Kaufland Česká republika v.o.s., Pod Višňovkou 25 CZ-140 00 Praha 4-Krč (CZ)			
2009 01 28	2009 06 22	2009 05 07	
999598 V			
CFE: 5.7.23, 25.1.15, 27.5.1, 29.1.1			33
Kaufland Česká republika v.o.s., Pod Višňovkou 25 CZ-140 00 Praha 4-Krč (CZ)			
2009 01 28	2009 06 22	2009 05 07	
999599 V			
CFE: 5.7.22, 25.1.15, 27.5.21, 29.1.12			33
Kaufland Česká republika v.o.s., Pod Višňovkou 25 CZ-140 00 Praha 4-Krč (CZ)			
2009 01 28	2009 06 22	2009 05 07	
999605 V 30			
CFE: 6.1.2, 25.1.15, 27.5.12, 27.7.4, 29.1.14			33
Kaufland Česká republika, v.o.s., Pod Višňovkou 25 CZ-140 00 Praha 4-Krč (CZ)			
2009 01 28	2009 06 22	2009 05 07	
999606 V 22			
CFE: 6.1.2, 25.1.15, 27.5.17, 27.7.4, 29.1.13			33
Kaufland Česká republika, v.o.s., Pod Višňovkou 25 CZ-140 00 Praha 4-Krč (CZ)			
2009 01 28	2009 06 22	2009 05 07	
999620 ONSOLIS			05
Meda AB, Pipers väg 2 A, Box 906 SE-170 09 SOLNA (SE)			
2009 02 10	2009 06 22	2009 05 07	
999624 H HRUSKA			
CFE: 5.7.15, 5.7.23, 25.1.15, 27.5.2, 29.1.13			33
Kaufland Česká republika v.o.s., Pod Višňovkou 25 CZ-140 00 Praha 4-Krč (CZ)			
2009 02 05	2009 06 22	2009 05 07	
999625 M MERUNKA			
CFE: 5.7.14, 25.1.15, 27.5.10, 29.1.13			33
Kaufland Česká republika v.o.s., Pod Višňovkou 25 CZ-140 00 Praha 4-Krč (CZ)			
2009 02 05	2009 06 22	2009 05 07	
999626 N 30 FINEST EXTRA			
CFE: 2.1.20, 25.7.21, 26.4.15, 27.7.12, 29.1.13			33
Kaufland Česká republika v.o.s., Pod Višňovkou 25 CZ-140 00 Praha 4-Krč (CZ)			
2009 02 05	2009 06 22	2009 05 07	
999639 HUIDA			
CFE: 27.5.17			07, 17, 19
Taizhou Huangyan Huida Plastic Machinery Co., Ltd., West Industrial Area, Huangyan Economic Development Zone, Taizhou Zhejiang (CN)			
2009 03 25	2009 06 22	2009 05 07	
999646 Jauch			
CFE: 27.5.1, 27.5.3, 29.1.4			09, 42
Jauch Quartz GmbH, In der Lache, 24 78056 Villingen-Schwenningen (DE)			
2009 02 19	2009 06 22	2009 06 25	
999647 Jauch Quartz			09, 42
Jauch Quartz GmbH, In der Lache, 24 78056 Villingen-Schwenningen (DE)			
2009 02 19	2009 06 22	2009 05 07	

999648 Jauch			09, 42
Jauch Quartz GmbH, In der Lache, 24 78056 Villingen-Schwenningen (DE)			
2009 02 19	2009 06 22	2009 07 16	
999665 FARUPIVI			05
SANOFI-AVENTIS, 174 avenue de France F-75013 PARIS (FR)			
2009 03 27	2009 06 22	2009 05 07	

132

**REJESTRACJA MIĘDZYNARODOWA,
W KTÓREJ WYDANO DECYZJĘ O DEFINITYWNEJ
ODMOWIE UZNANIA OCHRONY W POLSCE**

Poniższe zestawienie zawiera kolejno: numer międzynarodowego rejestru znaków towarowych, określenie znaku towarowego przedstawionego w postaci liter bądź cyfr albo, jeżeli znak jest znakiem graficznym lub zawiera elementy graficzne, wskazanie symboli klas elementów graficznych znaku (CFE), określenie klas towarowych, nazwisko i imię bądź nazwę uprawnionego, jego miejsce zamieszkania lub siedzibę oraz kod kraju, datę rejestracji międzynarodowej lub datę późniejszego wyznaczenia, datę zamieszczenia informacji o tej rejestracji w Biuletynie Urzędu Patentowego oraz datę notyfikacji bądź datę notyfikacji późniejszego wyznaczenia.

731243 Burton			34
Joh. Wilh. von Eicken GmbH, Drechslerstrasse 1-3 23556 Lübeck (DE)			
2008 02 20	2008 09 29	2008 08 14	
888432 R			
CFE: 27.5.21			18, 25, 35
KIRMIZI ELMA TEKSTIL AYAKKABI TURIZM INŞAAT SANAYI VE TICARET LIMITED ŞİRKETİ, Mahmutbey Mahallesi, Karaoglanoglu caddesi konut sokak no:11 Bağcılar-İSTANBUL (TR)			
2008 05 02	2008 09 29	2008 08 14	
914524 DYNA			
CFE: 26.3.6, 26.11.3, 28.3.0			25
SHING ON (FUJIAN) SHOES CO., LTD., Hengban Industrial Park, Chendai Town, Jinjiang City 362211 Fujian (CN)			
2007 01 23	2007 05 14	2007 03 22	
914532 WARKA			32
SERGEI YESHIN, 187 Uxbridge Road Hanwell, London W7 3TH (GB)			
2007 01 31	2007 05 14	2007 03 22	
964701 SANIMIX			
CFE: 27.5.3			11
SANIMIX Kereskedelmi Kft., Angeli út 68 H-1125 Budapest (HU)			
2008 04 23	2008 08 18	2008 06 26	
964711 kalyon			
CFE: 1.1.1, 26.1.6, 27.5.8, 29.1.13			03
ENDEKS KIMYA SANAYI VE TICARET LIMITED SİRKETİ, Bakir Ve Pirinç Sanayicileri Sitesi Mustafa Kurtoglu Caddesi No: 13 Yakuplu Büyükkemece Istanbul (TR)			
2007 12 07	2008 08 18	2008 06 26	
969861 MARTEX			
CFE: 3.7.16, 29.1.12			20
MARTEX S.P.A., Via Silvio Pellico, 32 I-33080 PRATA DI PORDENONE (PN) (IT)			
2008 05 28	2008 09 29	2008 08 07	

G. SPROSTOWANIA OPISÓW PATENTOWYCH I OPISÓW OCHRONNYCH

133

Poniższe zestawienie zawiera kolejno: kod rodzaju patentu lub prawa ochronnego, numer patentu lub prawa ochronnego oraz przyczynę i treść sprostowania.

OPISY PATENTOWE

- (B1)196953 Sprostowano błąd drukarski na tytułowej stronie opisu w symbolu klasyfikacyjnym z „F21F 13/00” na „F21V 13/00”
- (B1)196973 Sprostowano błąd drukarski na tytułowej stronie opisu w symbolu klasyfikacyjnym z „B01J 3/16” na „B01J 13/16”
- (B1)197198 Sprostowano błąd drukarski na tytułowej stronie opisu w symbolu klasyfikacyjnym z „C08G 4/30” na „C08G 64/30”
- (B1)197242 Sprostowano błąd drukarski na tytułowej stronie opisu w symbolu klasyfikacyjnym z „F02N 3/28” na „F01N 3/28”
- (B1)197283 Sprostowano błąd drukarski na tytułowej stronie opisu w symbolu klasyfikacyjnym – usunąć klasę „C07D 409/11”
- (B1)197341 Sprostowano błędy drukarskie w treści opisu: str. 7 w. 13 od dołu z „10g” na „109”; str. 18 w. 2 z „silanoksymetylo” na „silanoksymetylo”; str. 47 w. 11 z „dimetylo” na „dimetylo”; str. 47 w. 22 z „2-metylo” na „2-metylo”; str. 74 w. 21 od dołu z „5-hydroksymetylo” na „5-hydroksymetylo”; str. 76 w. 22 z „7-metylo-oktan-olu” na „7-metylo-oktan-olu”; str. 77 w. 20 „kończystokomórkowego” na „kolczystokomórkowego”
- (B1)197431 Sprostowano błąd drukarski na tytułowej stronie opisu w symbolu klasyfikacyjnym z „A01N 3/16” na „A01N 43/16”
- (B1)197465 Sprostowano błąd drukarski na tytułowej stronie opisu w symbolu klasyfikacyjnym z „F24C 5/352” na „A24C 5/352”
- (B1)197777 Sprostowano błąd drukarski na tytułowej stronie opisu w symbolu klasyfikacyjnym z „A01P 1/02” na „A61P 1/02”
- (B1)197782 Sprostowano błąd drukarski na tytułowej stronie opisu w symbolu klasyfikacyjnym z „A61K 31/361” na „A61K 31/381”
- (B1)197868 Sprostowano błąd drukarski na tytułowej stronie opisu w symbolu klasyfikacyjnym z „F24J 19/10” na „F24D 19/10”
- (B1)198021 Sprostowano błąd drukarski na tytułowej stronie opisu w symbolu klasyfikacyjnym z „A61K 31/4185” na „A61K 31/415”
- (B1)198112 Sprostowano błąd drukarski na tytułowej stronie opisu w symbolu klasyfikacyjnym z „B23C 23/22” na „B21C 23/22”
- (B1)198208 Sprostowano błąd drukarski na tytułowej stronie opisu w symbolu klasyfikacyjnym z „F02B 25/07” na „F02M 25/07”
- (B1)198482 Sprostowano błąd drukarski na tytułowej stronie opisu w symbolu klasyfikacyjnym z „E03C 5/04” na „E03F 5/04”
- (B1)198626 Sprostowano błędy drukarskie w treści opisu: str. 5 w. 16 od góry z „szczep STU” na „szczep ST11”; str. 5 w. 17 od dołu z „LPS (1 mg/ml)” na „LPS (1 mg/ml)”; str. 7 w. 10 od góry z „1 ml H₂CO₂” na „1 ml H₂O₂”; str. 8 w. 13 od góry z „14 µg/ml oligo-d(T)₁₅” na „1 µg/ml oligo-d(T)₁₅”
- (B1)198741 Sprostowano błąd drukarski na tytułowej stronie opisu w symbolu klasyfikacyjnym z „F23H 18/08” na „F23H 7/06”
- (B1)198789 Sprostowano błędy drukarskie na tytułowej stronie opisu w symbolu klasyfikacyjnym z „A61K 25/32” na „A61P 25/32”; A61K 25/34” na „A61P 25/34”; „A61K 25/36” na „A61P 25/36”
- (B1)198847 Sprostowano symbole klasyfikacyjne przez wykreślenie poprzedniego wpisu a wstawienie symboli klasyfikacyjnych: C07D 215/26 (2006.01); C07C 215/80 (2006.01); C07C 311/08 (2006.01); C07D 215/22 (2006.01); C07D 233/32 (2006.01); C07D 405/12 (2006.01); C61K 31/395 (2006.01); A61P 43/00 (2006.01)
- (B1)198999 Sprostowano błąd drukarski na tytułowej stronie opisu w symbolu klasyfikacyjnym z „B62B 55/14” na „B65B 55/14”
- (B1)199121 Sprostowano błąd drukarski na tytułowej stronie opisu w symbolu klasyfikacyjnym z „A61K 38/095” na „A61K 38/09”
- (B1)199184 Sprostowano błąd drukarski na tytułowej stronie opisu w symbolu klasyfikacyjnym z „A01K 12/00” na „A01K 13/00”
- (B1)199214 Sprostowano błąd drukarski na tytułowej stronie opisu w symbolu klasyfikacyjnym z „C04K 14/47” na „C07K 14/47”
- (B1)199236 Postanowiono opis patentowy ponownie wydrukować ze względu na stwierdzone błędy drukarskie
- (B1)199255 Sprostowano błąd drukarski na tytułowej stronie opisu w symbolu klasyfikacyjnym z „A43B 17/19” na „A43B 17/14”
- (B1)199345 Sprostowano błąd drukarski na tytułowej stronie opisu w symbolu klasyfikacyjnym z „C12P 12/04” na „C12P 21/04”
- (B1)199445 Sprostowano błąd drukarski na tytułowej stronie opisu w symbolu klasyfikacyjnym z „A61K 3/734” na „A61K 31/734”
- (B1)199488 Sprostowano błąd drukarski na tytułowej stronie opisu w symbolu klasyfikacyjnym z „B23B 15/30” na „B23P 15/30”
- (B1)199567 Sprostowano błąd drukarski na tytułowej stronie opisu w symbolu klasyfikacyjnym z „A61P 1/64” na „A61P 1/04”
- (B1)199808 Sprostowano błąd drukarski na tytułowej stronie opisu w symbolu klasyfikacyjnym z „F02N 3/28” na „F01N 3/28”
- (B1)200804 Sprostowano błędy drukarskie w treści opisu: str. 34 w. 1 od góry z „(2-metylo-5-nitrofenylo)” na „N-(2-metylo-5-nitrofenylo)”
- (B1)200820 Sprostowano błąd drukarski w treści opisu: str. 9 w. 16 z „5α” na „5β”
- (B1)200939 Postanowiono opis patentowy ponownie wydrukować ze względu na stwierdzone błędy drukarskie
- (B1)201756 Postanowiono opis patentowy ponownie wydrukować ze względu na stwierdzone błędy drukarskie
- (B1)201879 Sprostowano błędy drukarskie w treści opisu: str. 3 w. 13 od góry z „które wiążące się” na „które wiąże się”; str. 3 w. 20 od dołu z „i preoteaza” na „i proteaza”; zastrz.4 str. 8 w. 6 od dołu z „a preoteaza” na „a proteaza”
- (B1)202045 Postanowiono opis patentowy ponownie wydrukować ze względu na stwierdzone błędy drukarskie
- (B1)202047 Postanowiono opis patentowy ponownie wydrukować ze względu na stwierdzone błędy drukarskie
- (B1)202071 Postanowiono opis patentowy ponownie wydrukować ze względu na stwierdzone błędy drukarskie

(B1)202217 Postanowiono opis patentowy ponownie wydrukować ze względu na stwierdzone błędy drukarskie

(B1)202589 Sprostowano błąd drukarski na tytułowej stronie opisu w nazwie uprawnionego: pominięty został znak „+” pomiędzy słowami GMBH + CO KG

(B1)202659 Sprostowano błąd drukarski w zastrzeżeniu: zastrz. 16 z „osie symetrii (3’)” na „osie symetrii (3, 4’)”

(B1)202684 Sprostowano błędy drukarskie w treści opisu: str. 3 w. 12 i 13 od góry z „która to powłoczką kontroluje” na „która to powłoczką kontroluje”; str. 5 w. 30 od góry z „cholekacyferol” na „cholekalcyferol”

(B1)202849 Postanowiono opis patentowy ponownie wydrukować ze względu na stwierdzone błędy drukarskie

(B1)202877 Sprostowano błędy drukarskie w zastrzeżeniach: str. 6 zastrz.11 z „według zastrz.5 albo 10” na „według zastrz. 5- 10”; str. 6 zastrz.13 z „według zastrz.5 albo 12” na „według zastrz. 5-12”

(B1)202909 Sprostowano błąd drukarski w zastrzeżeniu: str. 4 zastrz. 1 z „w szynach prowadzących (3)” na w szynach prowadzących (13)”

(B1)202918 Sprostowano błąd drukarski w treści opisu: str. 25, tabela 8: z „6/16(38%)=” na „6/16(38%)”

(B1)202923 Sprostowano błędy drukarskie w treści opisu: str. 5 w. 1 od dołu z „części szerokości 41 i 41” na „części szerokości 47 i 47”; str. 6 w. 3 „części szerokości 41 i 41” na „części szerokości 47 i 47”; str. 6 w. 5 z „wewnętrznej części szerokości 41” na „wewnętrznej części szerokości 47”

(B1)202976 Postanowiono opis patentowy ponownie wydrukować ze względu na stwierdzone błędy drukarskie

(B1)202977 Sprostowano błędy drukarskie w treści opisu: str. 6 w. 10 od dołu z „co najmniej 30%” na „co najmniej 80%”; str. 13 w. 5 od dołu z „AP = 1” na „ $\Delta P = 1$ ”; str. 14 w. 11 z „od to do AP = 1” na „od t_0 do $\Delta P = 1$ bar”; str. 14 w. 21 od dołu z „AP = 1 bar” na „ $\Delta P = 1$ bar”

(B1)202998 Sprostowano błędy drukarskie w treści opisu; str. 4 w. 3 z „parą rolek21” na „parą rolek 24”; str. 4 w. 5 od dołu z „otworem punktu podwieszenia 31” na „otworem punktu podwieszenia 34”; str. 5 zastrz.1 z „wywierany przez sprężynę 26” na „wywierany przez sprężynę 36”; str. 5 zastrz.3 z „dodatkowym urządzeniem prowadzącym 20” na „dodatkowym urządzeniem prowadzącym 28”

(B1)203075 Sprostowano błędy drukarskie w treści opisu: str. 7 w. 20 od dołu z „13451/41-1” na „13451/47-1”; str. 8 tabela 4a, wiersz 1, kolumna 5 z „13451/47-1” na „13451/47-1”; str. 8 tabela pod tabelą 4, wiersz 2, kolumna 2 z „58,8/100ml (0, 0016 M)” na „58,8/100ml (0,0016M)”

(B1)203078 Sprostowano błąd drukarski w treści opisu: str. 2 w. 8 od dołu wykreślić część zdania z „zdolna do fig.3 w widoku z góry, i odbierania” na „zdolna do odbierania”

(B1)203099 Sprostowano błędy drukarskie w treści opisu: str. 5 w. 25 od dołu z „elementem 10” na „elementem 60”; str. 6 w. 2 z „odcinek 36” na „odcinek 86”; str. 6 w. 4 z „wgłębienie 38” na „wgłębienie 88”; str. 6 w. 4 z „odcinka 34” na „odcinka 84”; str. 6 w. 8 z „sworznia nitowego 30” na „sworznia nitowego 90”

(B1)203144 Sprostowano błąd drukarski w treści opisu: str. 11 tabela, kolumna pierwsza, czwarty wiersz od dołu tabeli z „SO%” na „Iso%”

(B1)203167 Sprostowano błędy drukarskie w treści opisu: str. 3 w. 25 od dołu z „sworznia sprężynującego 3” na „sworznia sprężynującego 9”; str. 3 w. 14 od dołu z „czop prowadzący 11” na „czop prowadzący 17”; str. 3 w. 13 od dołu z „obszar prowadzący 13” na „obszar prowadzący 18”; str. 4 w. 10 z „główką 21” na „główką 27”; str. 4 w. 14 od dołu z „występami 35” na „występami 15”; str. 4 w. 7 od dołu z „obie dźwignie 13” na „obie dźwignie 11”; str. 5 zastrz. 1 z „obszar prowadzący 13” na „obszar prowadzący 18”; str. 5 zastrz. 5 z „między główką 21” na „między główką 27”

(B1)203201 Sprostowano błąd drukarski w zastrzeżeniu: str. 6 zastrz.5 z „połączenia 23” na „połączenia 28”

(B1)203268 Sprostowano błąd drukarski w treści opisu: str. 11 w. 26 od dołu z „powierzchnię boczną łączącą 25” na „powierzchnię boczną łączącą 26”; zastrzeżenie str. 16 zastrz. 7 i 9 z „środek (31, 32, 32)” na „środek (31, 32, 332)”

(B1)2032321 Sprostowano błąd drukarski na tytułowej stronie opisu poz. (54) w tytule z „SOx” na „SO_x”

(B1)203285 Sprostować błędy drukarskie w treści opisu: str. 4 w. 16 od dołu z „ramie obrotowej 6” na „ramie obrotowej 64”; str. 5 zastrz. 5 z „urządzenie ssawne 3” na „urządzenie ssawne 34”

(B1)203330 Sprostować błędy drukarskie w treści opisu: str. 5 tabela 1, wiersz 12 od dołu z „Izocyjanian S” na „Izocyjanian A”; str. 5 tabela 1 w. 10 od góry kolumna 4 brakuje zawartości katalizatora E w piance nr. 2 to jest wartości liczbowej: 0,48

(B1)203363 Postanowiono opis patentowy ponownie wydrukować ze względu na stwierdzone błędy drukarskie

(B1)203372 Sprostowano błąd drukarski na tytułowej stronie opisu pat. poz. (73) uprawniony z „...GESELLSCHAFT” na „GESELLSCHAFT” i dodatkowo zamienić „T MBH” na „MBH”

(B1)203698 Sprostować błąd drukarski na tytułowej stronie opisu poz.(74) z „...Politechnik” na „...Politechniki”

OPISY OCHRONNE WZORÓW UŻYTKOWYCH

(Y1)64700 Postanowiono opis ochronny ponownie wydrukować ze względu na stwierdzone błędy

(Y1)64701 Postanowiono opis ochronny ponownie wydrukować ze względu na stwierdzone błędy

H. OGŁOSZENIA

134

OŚWIADCZENIA O GOTOWOŚCI UDZIELENIA LICENCJI (LICENCJA OTWARTA)

Patenty

Poniższe zestawienia zawierają kolejno: kod rodzaju patentu, numer patentu, datę zgłoszenia, numer i rok wydania Wiadomości Urzędu Patentowego, w którym ogłoszono o udzieleniu patentu, wysokość opłaty licencyjnej (jeżeli uprawniony ją podał) i datę złożenia oświadczenia oraz tytuł wynalazku (wzoru użytkowego, wzoru przemysłowego) oraz nazwisko i imię (nazwę) uprawnionego z adresem.

PATENTY

(B1)205353	2003 11 12	04/2010	(-)	2010 01 07	Tensometryczny czujnik przemieszczeń Główny Instytut Górnictwa 40-166 Katowice, Pl. Gwarków 1
(B1)205354	2003 12 10	04/2010	(-)	2010 01 11	Sposób wykonania fotodetektora zintegrowanego optycznie ze światłowodem Instytut Technologii Elektronowej 02-668 Warszawa, Al. Lotników 32/46
(B1)205355	2005 03 22	04/2010	(-)	2010 01 11	Cienkowarstwowy, heterozłączowy czujnik pola magnetycznego Instytut Technologii Elektronowej 02-668 Warszawa, Al. Lotników 32/46
(B1)205356	2004 08 16	04/2010	(-)	2010 01 11	Układ przesyłania energii elektrycznej w sposób iskrobezpieczny Główny Instytut Górnictwa 40-166 Katowice, Pl. Gwarków 1
(B1)205357	2008 07 28	04/2010	(-)	2010 01 11	Sposób rozdzielania i oznaczania próbek wieloskładnikowych Uniwersytet Medyczny w Lublinie 20-950 Lublin, Al. Raławickie 1
(B1)205358	2009 03 25	04/2010	(-)	2010 01 27	Sposób oraz stanowisko badawcze do określania izolacyjności akustycznej elementów budowlanych, zwłaszcza silikatowych i betonowych Politechnika Świętokrzyska 25-314 Kielce, Al. 1000-Lecia Państwa Polskiego 7
(B1)205359	2005 03 31	04/2010	(-)	2010 01 19	Urządzenie do pomiaru poziomowości i prostoliniowości elementów wydłużonych, zwłaszcza szyn suwnicowych Uniwersytet Przyrodniczy we Wrocławiu 50-375 Wrocław, ul. Norwida 25
(B1)205360	2005 03 31	04/2010	(-)	2010 01 19	Urządzenie do pomiaru poziomowości i prostoliniowości elementów wydłużonych, zwłaszcza szyn suwnicowych Uniwersytet Przyrodniczy we Wrocławiu 50-375 Wrocław, ul. Norwida 25
(B1)205361	2005 03 31	04/2010	(-)	2010 01 19	Urządzenie do pomiaru poziomowości i prostoliniowości elementów wydłużonych, zwłaszcza szyn suwnicowych

Uniwersytet Przyrodniczy we Wrocławiu
50-375 Wrocław, ul. Norwida 25

(B1)205362 2005 03 31 04/2010 (-) 2010 01 19
Urządzenie do pomiaru poziomowości i prostoliniowości elementów wydłużonych, zwłaszcza szyn suwnicowych
Uniwersytet Przyrodniczy we Wrocławiu
50-375 Wrocław, ul. Norwida 25

(B1)205363 2005 03 31 04/2010 (-) 2010 01 19
Urządzenie do pomiaru poziomowości i prostoliniowości elementów wydłużonych, zwłaszcza szyn suwnicowych
Uniwersytet Przyrodniczy we Wrocławiu
50-375 Wrocław, ul. Norwida 25

(B1)205364 2005 03 31 04/2010 (-) 2010 01 19
Urządzenie do pomiaru poziomowości i prostoliniowości elementów wydłużonych, zwłaszcza szyn suwnicowych
Uniwersytet Przyrodniczy we Wrocławiu
50-375 Wrocław, ul. Norwida 25

(B1)205365 2005 03 31 04/2010 (-) 2010 01 19
Zestaw do pomiaru rozstawu szyn, zwłaszcza suwnicowych
Uniwersytet Przyrodniczy we Wrocławiu
50-375 Wrocław, ul. Norwida 25

(B1)205431 2001 10 15 04/2010 (-) 2010 01 15
Nowe pochodne 3-[metylo-(1,3-difenylo-1,2,4-triazolino-5-tiono)]-4-podstawione-1,2,4-triazolino-5-onu oraz sposób ich otrzymania
Uniwersytet Medyczny w Lublinie
20-950 Lublin, Al. Raławickie 1

(B1)205432 2005 10 31 04/2010 (-) 2010 01 19
Sposób wytwarzania optycznie czystego R(-)-1-okten-3-olu
Uniwersytet Przyrodniczy we Wrocławiu
50-375 Wrocław, ul. Norwida 25

(B1)205433 2008 12 31 04/2010 (-) 2010 01 27
Podwójne uszczelnienie czołowe
Politechnika Świętokrzyska
25-314 Kielce, Al. 1000-Lecia Państwa Polskiego 7

(B1)205434 2003 11 12 04/2010 (10%) 2010 01 20
Układ samoczynnego odszraniania urządzenia chłodniczego, zwłaszcza małej i średniej mocy oraz urządzenie chłodnicze z samoczynnym odszranianiem, zwłaszcza małej i średniej mocy
Zachodniopomorski Uniwersytet Technologiczny w Szczecinie
70-310 Szczecin, Al. Piastów 17

(B1)205478 2008 12 31 04/2010 (-) 2010 01 27
Suszarka konwekcyjno-słoneczna
Politechnika Świętokrzyska
25-314 Kielce, Al. 1000-Lecia Państwa Polskiego 7

(B1)205479 2008 10 17 04/2010 (-) 2010 01 27
Bezstykowe uszczelnienie wzdłużne z pierścieniem pływającym
Politechnika Świętokrzyska
25-314 Kielce, Al. 1000-Lecia Państwa Polskiego 7

(B1)205480 2005 07 15 04/2010 (-) 2010 01 11
Układ zdalnego iskrobezpiecznego zasilania
Główny Instytut Górnictwa
40-166 Katowice, Pl. Gwarków 1

(B1)205496 2007 10 29 04/2010 (-) 2010 01 19
Nowy S-(+) ester etylowy kwasu (1,5,5-trimetylocykloheks-2-en-1-yl)octowego oraz sposób jego otrzymywania
Uniwersytet Przyrodniczy we Wrocławiu
50-375 Wrocław, ul. Norwida 25

(B1)205497 2007 10 29 04/2010 (-) 2010 01 19
Nowy R-(-)ester etylowy kwasu (1,5,5-trimetylocykloheks-2-en-1-yl)octowego oraz sposób jego otrzymywania
Uniwersytet Przyrodniczy we Wrocławiu
50-375 Wrocław, ul. Norwida 25

(B1)205498 2007 10 29 04/2010 (-) 2010 01 19
Nowy zapachowy ester (\pm)-2-(1,5,5-trimetylocykloheks-2-en-1-yl)etylowy kwasu octowego i sposób jego otrzymywania
Uniwersytet Przyrodniczy we Wrocławiu
50-375 Wrocław, ul. Norwida 25

(B1)205499 2007 10 29 04/2010 (-) 2010 01 19
Nowy zapachowy ester S-(+)-2-(1,5,5-trimetylocykloheks-2-en-1-yl)etylowy kwasu octowego i sposób jego otrzymywania
Uniwersytet Przyrodniczy we Wrocławiu
50-375 Wrocław, ul. Norwida 25

(B1)205500 2007 10 29 04/2010 (-) 2010 01 19
Nowy zapachowy ester R-(-)-2-(1,5,5-trimetylocykloheks-2-en-1-yl)etylowy kwasu octowego i sposób jego otrzymywania
Uniwersytet Przyrodniczy we Wrocławiu
50-375 Wrocław, ul. Norwida 25

(B1)205501 2007 10 29 04/2010 (-) 2010 01 19
Nowy zapachowy ester (\pm)-2-(1,5,5-trimetylocykloheks-2-en-1-yl)-etylowy kwasu propionowego i sposób jego otrzymywania
Uniwersytet Przyrodniczy we Wrocławiu
50-375 Wrocław, ul. Norwida 25

(B1)205502 2007 10 29 04/2010 (-) 2010 01 19
Nowy zapachowy ester S-(+)-2-(1,5,5-trimetylocykloheks-2-en-1-yl)etylowy kwasu propionowego i sposób jego otrzymywania
Uniwersytet Przyrodniczy we Wrocławiu
50-375 Wrocław, ul. Norwida 25

(B1)205503 2007 10 29 04/2010 (-) 2010 01 19
Nowy zapachowy ester R-(-)-2-(1,5,5-trimetylocykloheks-2-en-1-yl)etylowy kwasu propionowego i sposób jego otrzymywania
Uniwersytet Przyrodniczy we Wrocławiu
50-375 Wrocław, ul. Norwida 25

(B1)205504 2007 10 29 04/2010 (-) 2010 01 19
Nowy propionian (\pm)-3, 5, 5-trimetylocykloheks-2-enylu i sposób jego otrzymywania
Uniwersytet Przyrodniczy we Wrocławiu
50-375 Wrocław, ul. Norwida 25

(B1)205505 2007 10 29 04/2010 (-) 2010 01 19
Nowy propionian S-(-)-3, 5, 5-trimetylocykloheks-2-enylu i sposób jego otrzymywania
Uniwersytet Przyrodniczy we Wrocławiu
50-375 Wrocław, ul. Norwida 25

(B1)205506 2007 10 29 04/2010 (-) 2010 01 19
Nowy zapachowy propionian R-(+)-3, 5, 5-trimetylocykloheks-2-enylu i sposób jego otrzymywania
Uniwersytet Przyrodniczy we Wrocławiu
50-375 Wrocław, ul. Norwida 25

(B1)200226 2004 03 01 12/2008 (-) 2010 02 09
Urządzenie do przygotowania mułu do wykorzystania w energetyce
Główny Instytut Górnictwa
40-166 Katowice, ul. Plac Gwarków 1

135

**OGŁOSZENIA W SPRAWIE WPŁYNIĘCIA WNIOSKU
O UDZIELENIE DODATKOWEGO
PRAWA OCHRONNEGO DLA PRODUKTÓW
LECZNICZYCH I PRODUKTÓW OCHRONY ROŚLIN**

Poniższe zestawienie zawiera kolejno: kod rodzaju patentu, numer patentu podstawowego i tytuł wynalazku, numer i datę złożenia wniosku, nazwisko i imię lub nazwę i adres uprawnionego, numer i datę pierwszego zezwolenia na wprowadzenie produktu na rynek, numer i datę pierwszego zezwolenia w Unii Europejskiej na wprowadzenie produktu na rynek oraz oznaczenie produktu opisanego w tym zezwoleniu.

(B1) 0152/0173643

Sposób wytwarzania nowych połączonych cyklicznych poliamin o aktywności przeciwko HIV.

0152/0173643 2010 01 25

Genzyme Global S.à.r.l, Münsbach, Luksemburg

C(2009)6238 EU/1/09/537/001 2009 07 31 Mozobil – Plerixafor

136

**SPROSTOWANIA OGŁOSZEŃ OPUBLIKOWANYCH
W WIADOMOŚCIACH URZĘDU PATENTOWEGO**

Poniższe zestawienie zawiera kolejno: numer, którego sprostowanie dotyczy oraz treść sprostowania.

PATENTY

204977 w WUP nr 02/2010 na stronie 325 w łamie prawym, wiersz 30 od góry jako uprawniony wpisany jest:
(73) KOLEKTOR D.O.O., Idrija (SI)
powinno być:
(73) KOLEKTOR GROUP d.o.o., Idrija (SI)

205059 w WUP nr 03/10 na stronie 576 w łamie prawym, wiersz 15 od dołu wpisano w części dotyczącej klas:
(51)C07D 321/00;
C07D 405/12;
C07D 213/81;
A01N 43/40;
A01N 43/24;
A01P 3/00
Powinno być:
(51)C07D 405/12;
C07D 213/81;
C07D 321/00;
A01N 43/40;
A01N 43/24;
A01P 3/00

205179 w WUP nr 03/10 na stronie 571 w łamie lewym, wiersz 8 od dołu wpisano tytuł:
(54) Przyrząd do zadrukowywania jednego lub większej liczby przedmiotów przemieszczających się w kierunku posuwu przedmiotów
Powinno być:
(54) Przyrząd do zadrukowywania jednego lub większej liczby przemieszczających się w kierunku posuwu przedmiotów

205193 w WUP nr 03/10 na stronie 575 w łamie lewym, wiersz 9 od dołu wpisano w części dotyczącej klas:
(51) C07D 209/82

Powinno być
(51) C07D 209/88

205232 w WUP nr 03/10 na stronie 575 w łamie lewym, wiersz 24 od dołu jest:

(73) ASTRAZENECA AB, Sodertälje (SE)

Powinno być:

(73) ASTRAZENECA AB, Södertälje (SE)

205271 w WUP na 03/10 na stronie 567 w łamie lewym, wiersz 14 od dołu wpisano w części dotyczącej klas:

(51) A61K 9/00;

A61K 31/66;

A61P 23/00

Powinna być:

(51) A61K 9/08;

A61K 31/66;

A61P 23/00

ZNAKI TOWAROWE

207321 w WUP nr 12/2008 r. na str. 3803 w łamie lewym, wiersz 2 zamieszczono błędną odbitkę znaku jest:

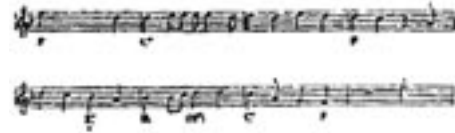

Powinno być:



C Z Ę Ś Ć III

INFORMACJE

USTAWODAWSTWO ZAGRANICZNE. STATYSTYKA.
INFORMACJE

137

**ZMIANY DO REGULAMINU WYKONAWCZEGO
DO UKŁADU O WSPÓŁPRACY PATENTOWEJ**

Przyjęte przez Zgromadzenie Międzynarodowego Związku Współpracy Patentowej (Związku PCT) na jego IV (XVII nadzwyczajnej) sesji w dniu 1 października 2009 r., z dniem wejścia w życie od 1 lipca 2010 r.

Zasada 15**Opłata za zgłoszenie międzynarodowe**

15.1. [bez zmian]

15.2. *Kwota opłaty*

a) [bez zmian]

b) Opłatę za zgłoszenie międzynarodowe wnosi się w walucie lub w jednej z walut określonych przez urząd przyjmujący („określona waluta”).

c) Jeżeli określoną walutą jest frank szwajcarski, Urząd przyjmujący niezwłocznie przekazuje wspomnianą opłatę we frankach szwajcarskich do Biura Międzynarodowego.

d) Jeżeli określona waluta jest walutą inną niż waluta szwajcarska i ta waluta:

i) jest swobodnie wymierna na franki szwajcarskie, Dyrektor Generalny ustala, dla każdego Urzędu przyjmującego który przewodzi taką walutę dla płatności za zgłoszenie międzynarodowe, równowartość kwoty tej opłaty w wyznaczonej walucie stosownie do zaleceń wydanych przez Zgromadzenie, i ta kwota w tej walucie zostaje niezwłocznie przekazana przez Urząd przyjmujący do Biura Międzynarodowego;

ii) nie jest swobodnie wymierna na franki szwajcarskie, Urząd przyjmujący odpowiada za konwersję kwoty opłaty za zgłoszenie międzynarodowe z wyznaczonej waluty na franki szwajcarskie, i niezwłocznie przekazuje tę opłatę we frankach szwajcarskich do Biura Międzynarodowego w wysokości określonej w Tabeli opłat.

15.3. *Termin dla wniesienia opłaty; Kwota do wniesienia*

Opłatę za zgłoszenie międzynarodowe wnosi się w terminie jednego miesiąca od daty dokonania zgłoszenia międzynarodowego. Kwotą do wniesienia jest kwota stosowana we wspomnianej dacie wpływu.

15.4. *Zwrot*

Urząd przyjmujący zwraca zgłaszającemu opłatę za zgłoszenie międzynarodowe:

i) jeśli stwierdzenie dokonane na podstawie Artykułu 11.1 jest negatywne;

ii) jeśli przed przekazaniem egzemplarza rejestracyjnego do Biura Międzynarodowego, zgłoszenie międzynarodowe zostanie wycofane lub zostanie uznane za wycofane; albo

iii) jeśli ze względu na przepisy dotyczące bezpieczeństwa narodowego zgłoszenie międzynarodowe nie jest traktowane jako takie.

Zasada 16**Opłata za poszukiwanie**16.1. *Prawo żądania opłaty*

a) [bez zmian]

b) Opłata za poszukiwanie pobierana jest przez urząd przyjmujący. Wspomnianą opłatę wnosi się w walucie wymaganej przez ten urząd („waluta urzędu przyjmującego”).

c) Jeżeli wymagana waluta jest walutą którą ustalił Międzynarodowy Organ Poszukiwań („ustalona waluta”), Urząd przyjmujący niezwłocznie przekazuje wspomnianą opłatę do danego Organu w tej walucie.

d) Jeżeli wymagana opłata nie jest ustaloną walutą i:

- i) jest swobodnie wymierną na ustaloną walutę, Dyrektor Generalny ustala, dla każdego Urzędu przyjmującego który przewiduje taką walutę dla płatności za międzynarodowe poszukiwanie, równowartość kwoty tej opłaty w wyznaczonej walucie stosownie do zaleceń wydanych przez Zgromadzenie, i ta kwota w tej walucie zostaje niezwłocznie przekazana przez Urząd przyjmujący do Międzynarodowego Organu Poszukiwań;
 - ii) nie jest swobodnie wymierną na ustaloną walutę, Urząd przyjmujący odpowiada za konwersję kwoty opłaty za międzynarodowe poszukiwanie z wyznaczonej waluty na ustaloną, i niezwłocznie przekazuje tę opłatę w ustalonej walucie w kwocie ustalonej przez Międzynarodowy Organ Poszukiwań, do Międzynarodowego Organu Poszukiwań.
- e) Jeżeli w odniesieniu do wnoszenia opłaty za poszukiwanie w wymaganej walucie innej niż ustalona waluta, kwota opłaty faktycznie otrzymana przez Międzynarodowy Organ Poszukiwań zgodnie z ustępem (d)(i) tej Zasady w określonej walucie jest, po przeliczeniu na ustaloną walutę, niższa od ustalonej przez ten Organ, różnica będzie zwrócona do Międzynarodowego Organu Poszukiwań przez Biuro Międzynarodowe, natomiast jeżeli kwota faktycznie otrzymana jest wyższa, różnica przypadnie Biuru Międzynarodowemu.
- f) W odniesieniu do terminu dla wniesienia opłaty za poszukiwanie oraz kwoty do wniesienia, stosuje się odpowiednio przepisy Zasady 15.3 dotyczące opłaty za zgłoszenie międzynarodowe.

16.2. [bez zmian]

16.3. [bez zmian]

Zasada 16bis.

Przedłużenie terminów dla wniesienia opłat

16bis.1. *Wezwanie przez urząd przyjmujący*

- a) Jeżeli Urząd przyjmujący stwierdza, że opłaty, do czasu ich wymagalności na podstawie Zasady 14.1 (c), Zasady 15.3 i Zasady 16.1 (f), nie zostały wniesione, lub że wniesiona kwota jest niewystarczająca dla pokrycia opłaty za przekazanie, opłaty za zgłoszenie międzynarodowe oraz opłaty za poszukiwanie, Urząd przyjmujący wzywa zgłaszającego, z zastrzeżeniem punktu (d), do wniesienia, w terminie jednego miesiąca od daty wezwania, wymaganej kwoty w wysokości niezbędnej dla pokrycia tych opłat, wraz z opłatą za zwłokę na podstawie Zasady 16bis.2, kiedy ma to zastosowanie.
- b) oraz c) [bez zmian]
- d) Każdą opłatę wniesioną do Urzędu przyjmującego przed wysłaniem przez ten Urząd wezwania na podstawie punktu (a) uznaje się za wniesioną przed upływem terminu na podstawie Zasady 14.1 (c), Zasady 15.3 lub Zasady 16.1 (f), zależnie od przypadku.
- e) [bez zmian]

16bis.2. [bez zmian]

Zasada 19

Właściwy urząd przyjmujący

19.1. [bez zmian]

19.2. [bez zmian]

19.3. [bez zmian]

19.4. *Przekazanie do Biura Międzynarodowego działającego jako Urząd przyjmujący*

- a) oraz b) [bez zmian]
- c) Dla celów Zasady 14.1 (c), Zasady 15.3 i Zasady 16.1 (f), jeżeli zgłoszenie międzynarodowe zostało przekazane do Biura Międzynarodowego na podstawie punktu (b), za datę wpływu zgłoszenia międzynarodowego uznaje się datę, w której zgłoszenie międzynarodowe rzeczywiście wpłynęło do Biura Międzynarodowego. Dla celów niniejszego punktu nie stosuje się przepisu punktu (b).

Zasada 29

Zgłoszenia międzynarodowe uznane za wycofane

29.1. [bez zmian]

29.2. [skreślony].

29.3. [bez zmian]

29.4. *Zawiadomienie o zamiarze dokonania stwierdzenia na podstawie Artykułu 14.4*

- a) Urząd przyjmujący, przed dokonaniem stwierdzenia na podstawie Artykułu 14.4 zawiadamia zgłaszającego o zamiarze dokonania takiego stwierdzenia i jego powodach. Jeżeli zgłaszający nie zgadza się z wstępnym ustaleniem Urzędu przyjmującego, może przedstawić swoje uwagi w ciągu dwóch miesięcy od zawiadomienia.
- b) Jeżeli Urząd przyjmujący zamierza wydać stwierdzenie zgodnie z Artykułem 14.4 w odniesieniu do części zgłoszenia wymienionych w Artykule 11.1 (iii) (d) lub Artykułu 11.1 (iii) (e), Urząd przyjmujący, w zawiadomieniu o którym mowa w punkcie (a) tej Zasady, winien wezwać zgłaszającego do potwierdzenia stosownie do Zasady 20.6(a) że część jest włączona przez odesłanie na podstawie Zasady 4.18. Dla celów Zasady 20.7 (a) (i), wezwanie wysłane do zgłaszającego zgodnie z tym punktem uważa się za wezwanie zgodne z Zasadą 20.3 (a) (iii).
- c) Punktu (b) nie stosuje się jeżeli Urząd przyjmujący poinformował Biuro Międzynarodowe, stosownie do Zasady 20.8 (a) o niezgodności Zasady 20.3 (a)(ii) i Zasady 20.3 (b) (ii) oraz Zasady 20.6 z prawem krajowym stosowanym przez ten Urząd.

Zasada 45bis**Dodatkowe międzynarodowe poszukiwania****45bis.1 Wniosek o przeprowadzenie dodatkowego poszukiwania**

a), b), c) [bez zmian]

d) Jeżeli Międzynarodowy Organ Poszukiwań stwierdzi, że międzynarodowe zgłoszenie nie spełnia wymogu jednolitości wynalazku, wniosek o przeprowadzenie dodatkowego poszukiwania może zawierać wskazanie, że zgłaszający życzy sobie ograniczyć dodatkowe międzynarodowe poszukiwania do jednego wynalazku zidentyfikowanego przez Międzynarodowy Organ Poszukiwań, innego niż główny wynalazek wymieniony w Artykule 17 (3) (a).

e) [bez zmian]

45bis.2 Opłata manipulacyjna za przeprowadzenie dodatkowego poszukiwania

a), b), c) [bez zmian]

d) Biuro Międzynarodowe zwraca zgłaszającemu opłatę manipulacyjną jeżeli przed przekazaniem dokumentów, o których mowa w Zasadzie 45bis.4 (e) (i) do (iv), do Organu wyznaczonego do przeprowadzenia dodatkowego poszukiwania, wniosek o przeprowadzenie dodatkowego poszukiwania zostanie uznany za wycofany lub zostanie uznany za niezłożony zgodnie z Zasadą 45bis.1 (e).

45bis.3 Opłata za dodatkowe poszukiwania

a), b), c) [bez zmian]

d) Biuro Międzynarodowe zwraca zgłaszającemu opłatę za przeprowadzenie dodatkowego poszukiwania jeżeli, przed przekazaniem dokumentów o których mowa w Zasadzie 45bis.4 (e) (i) do (iv) do Organu wyznaczonego do przeprowadzenia dodatkowego poszukiwania, wniosek o przeprowadzenie dodatkowego poszukiwania zostanie wycofany lub zostanie uznany za niezłożony zgodnie z Zasadą 45bis.1 (e) lub Zasadą 45bis.4 (d).

e) Organ ustalony do przeprowadzenia dodatkowego poszukiwania, w zakresie i zgodnie z warunkami określonymi w porozumieniu wskazanym w Artykule 16.3 (b), zwraca opłatę za przeprowadzenie dodatkowego poszukiwania jeżeli, przed rozpoczęciem dodatkowego międzynarodowego poszukiwania stosownie do Zasady 45bis.5 (a), wniosek o przeprowadzenie dodatkowego poszukiwania uznany zostanie zgodnie z Zasadą 45bis.5 (g) za niezłożony .

45bis.4 [bez zmian]**45bis.5 Rozpoczęcie, podstawa i zakres dodatkowego międzynarodowego poszukiwania**

a) [bez zmian]

b) Raport z dodatkowego poszukiwania będzie przeprowadzony na podstawie złożonego zgłoszenia międzynarodowego lub na podstawie jego tłumaczenia, o którym mowa w Zasadzie 45bis.1 (b) (iii) lub w Zasadzie 45bis.1 (c) (i), z uwzględnieniem raportu z międzynarodowego poszukiwania i pisemnej opinii sporządzonej na podstawie Zasady 43bis.1 gdy są one dostarczone dla Organu wyznaczonego do przeprowadzenia dodatkowego poszukiwania zanim rozpocznie on poszukiwania. Jeżeli wniosek o przeprowadzenie dodatkowego poszukiwania zawiera wskazania zgodnie z Zasadą 45bis.1 (d), międzynarodowe dodatkowe poszukiwania mogą ograniczyć się do wynalazku wymienionego przez zgłaszającego zgodnie z Zasadą 45bis.1 (d) i do tej części międzynarodowego zgłoszenia która dotyczy tego wynalazku.

c), d), e), f) [bez zmian]

g) Jeżeli Organ ustalony do przeprowadzenia dodatkowego poszukiwania uzna że przeprowadzenie poszukiwania jest wykluczone przez ograniczenie lub warunki o których mowa w Zasadzie 45bis.9 (a), (inne niż ograniczenie zgodnie z Artykułem 17.2 stosowanym na mocy Zasady 45bis.5 (c), wniosek o przeprowadzenie dodatkowego poszukiwania uważa się za niezłożony, Organ stwierdza to i niezwłocznie powiadamia odpowiednio zgłaszającego i Biuro Międzynarodowe.

45bis.6 Jednolitość wynalazku

a), b), c), d), e) [bez zmian]

f) Punkty (a) do (e) stosuje się odpowiednio jeżeli Organ ustalony do przeprowadzenia dodatkowego poszukiwania zdecyduje o ograniczeniu dodatkowego międzynarodowego poszukiwania stosownie do drugiego zdania Zasady 45bis.5 (b) lub Zasady 45bis.5 (h), pod warunkiem, że każde odniesienie we wspomnianych punktach do „międzynarodowego zgłoszenia” interpretuje się jako odniesienie do tych części międzynarodowego zgłoszenia które odnoszą się do wynalazku wymienionego przez zgłaszającego na podstawie Zasady 45bis.1 (d) lub w odniesieniu do zastrzeżeń i tych części międzynarodowego zgłoszenia, odpowiednio, dla których Organ przeprowadza dodatkowe międzynarodowe poszukiwania.

45bis.7 [bez zmian]**45bis.8 [bez zmian]****45bis.9 Międzynarodowe Organy Poszukiwań właściwe do przeprowadzenia dodatkowego międzynarodowego poszukiwania**

a), b) [bez zmian]

c) Ograniczenia o których mowa w punkcie (a) mogą, na przykład, obejmować ograniczenia co do istoty sprawy dla której międzynarodowe dodatkowe poszukiwania będą przeprowadzone, poza tymi ograniczeniami, które stosowane były zgodnie z Artykułem 17 (2) dla międzynarodowego poszukiwania, oraz ograniczeniach co do ilości dodatkowych międzynarodowych poszukiwań które będą sporządzane w danym okresie.

Zasada 46**Zmiana zastrzeżeń przed Biurem Międzynarodowym**

46.1 do 46.4 [bez zmian]

46.5. Forma zmian

- a) Zgłaszający dokonując zmian zgodnie z Artykułem 19, powinien przedłożyć arkusz lub arkusze zastępcze zawierające komplet zastrzeżeń zastępujące wszystkie zastrzeżenia pierwotnie złożone;
- b) Arkuszowi lub arkuszom zastępczym powinno towarzyszyć pismo przewodnie, które:
 - i) wskazuje zastrzeżenia, które ze względu na zmiany, różnią się od zastrzeżeń oryginalnie złożonych oraz, zwraca uwagę na różnice pomiędzy zastrzeżeniami oryginalnie złożonymi a zastrzeżeniami poprawionymi;
 - ii) wskazuje te zastrzeżenia pierwotnie złożone, które ze względu na zmiany zostały anulowane.

Zasada 57**Opłata manipulacyjna****57.1. Wymóg wniesienia opłaty**

Każdy wniosek o międzynarodowe badanie wstępne podlega opłacie na rzecz Biura Międzynarodowego („opłata manipulacyjna”), pobieranej przez Międzynarodowy Organ Badań Wstępnych, w którym składa się wniosek.

57.2 Kwota

- a) Kwota opłaty manipulacyjnej ustalona jest w Tabeli Opłat.
- b) [skreślony]
- c) Opłatę manipulacyjną wnosi się w walucie lub w jednej z walut wymaganych przez Międzynarodowy Organ Badań Wstępnych („wymagana waluta”), to znaczy w takiej, która po przekazaniu przez ten Organ do Biura Międzynarodowego może być swobodnie wymieniona na walutę szwajcarską. Kwotę opłaty manipulacyjnej ustala, w każdej wymaganej walucie, dla każdego Międzynarodowego Organu Badań Wstępnych, który wymaga wniesienia opłaty manipulacyjnej w walucie innej niż frank szwajcarski, Dyrektor Generalny po uzgodnieniu z urzędem, z którym dokonuje się uzgodnienia na podstawie Zasady 15.2 (b) w odniesieniu do tej waluty lub, jeżeli nie ma takiego urzędu, z Organem, który wymaga wniesienia opłaty w tej walucie. Kwota tak ustalona winna stanowić, w zaokrągleniu, równowartość kwoty we frankach szwajcarskich, podanej w Tabeli Opłat. Biuro Międzynarodowe powiadamia o niej każdy Międzynarodowy Organ Badań Wstępnych wymagający wniesienia opłaty w wymaganej walucie i publikuje ją w biuletynie Gazette.
- d) Jeżeli kwota opłaty manipulacyjnej, ustalona w Tabeli Opłat ulega zmianie, odpowiednio zgodnie z nią kwoty w przewidzianych walutach będą miały zastosowanie od tej samej daty, co kwota ustalona w zmienionej Tabeli Opłat.
- e) Jeżeli kurs wymienny między frankiem szwajcarskim i którąkolwiek przewidzianą walutą zmienia się w stosunku do kursu wymiennego - ostatnio stosowanego, Dyrektor Generalny ustali nową kwotę w przewidzianej walucie, stosownie do zaleceń wydanych przez Zgromadzenie. Nowo ustalona kwota będzie miała zastosowanie po upływie dwóch miesięcy po opublikowaniu jej w biuletynie Gazette z zastrzeżeniem, że zainteresowany Międzynarodowy Organ Badań Wstępnych i Dyrektor Generalny mogą uzgodnić, że będzie to data przypadająca w ciągu wspomnianego dwumiesięcznego terminu i w tym przypadku wspomniana kwota będzie miała zastosowanie dla tego Organu od tej daty.

57.3. Termin dla wniesienia opłaty; Wysokość opłaty

- a) Z zastrzeżeniem punktu (b) i (c) opłatę manipulacyjną wnosi się w terminie jednego miesiąca od daty złożenia wniosku o międzynarodowe badanie wstępne lub w terminie 22 miesięcy od daty pierwszeństwa, zależnie od tego, który z tych terminów upływa później.
- b) Z zastrzeżeniem punktu (c), jeżeli wniosek o międzynarodowe badanie wstępne został przekazany do Międzynarodowego Organu Badań Wstępnych na podstawie Zasady 59.3, opłatę manipulacyjną wnosi się w terminie jednego miesiąca od daty jego wpływu do tego Organu lub w terminie 22 miesięcy, zależnie od tego, który z tych terminów upływa później.
- c) Jeżeli zgodnie z Zasadą 69.1 (b) Międzynarodowy Organ Badań Wstępnych zamierza rozpocząć międzynarodowe badanie wstępne w tym samym czasie, co poszukiwanie międzynarodowe, Organ ten wzywa zgłaszającego do wniesienia opłaty manipulacyjnej w terminie jednego miesiąca od daty wezwania.
- d) Opłatę manipulacyjną wnosi się w wysokości obowiązującej w dniu jej wnoszenia.

57.4. [skreślony].

57.5. [skreślony].

57.6. Zwrot

Międzynarodowy Organ Badań Wstępnych zwraca zgłaszającemu opłatę manipulacyjną:

- i) jeżeli wniosek o międzynarodowe badanie wstępne zostanie wycofany zanim Organ prześle ten wniosek do Biura Międzynarodowego; lub
- ii) jeżeli wniosek o międzynarodowe badanie wstępne uznaje się na podstawie Zasady 54.4 lub Zasady 54bis.1 (b) za niezłożony.

Zasada 66**Postępowanie przed Międzynarodowym Organem Badań Wstępnych**

66.1 do 66.7 [bez zmian]

66.8. Forma zmian

- a) Z zastrzeżeniem punktu (b), od zgłaszającego wymaga się przedłożenia arkusza zastępczego dla każdego arkusza zgłoszenia międzynarodowego, który z powodu zmiany różni się od arkusza pierwotnie złożonego. Pismo przewodnie do arkuszy zastępczych winno zwracać uwagę na różnice pomiędzy arkuszami zastępowanymi i arkuszami zastępczymi; zaleca się również, aby zawierało też wyjaśnienie powodów dokonania zmian.
- b) Jeżeli zmiana polega na wykreśleniu fragmentów lub dokonaniu małych zmian bądź uzupełnień arkuszem zastępczym, o którym mowa w punkcie (a) może być kopia właściwego arkusza zgłoszenia międzynarodowego, zawierającego te zmiany lub uzupełnienia, pod warunkiem, że sporządzenie tej kopii nie pogorszyło czytelności i możliwości bezpośredniej reprodukcji tego arkusza. W przypadku, gdy zmiana prowadzi do usunięcia całego arkusza, informacja o takiej zmianie winna być zamieszczona w piśmie, w którym zaleca się podać wyjaśnienie powodów takiej zmiany.

66.9 [bez zmian]

Zasada 70**Wstępne sprawozdanie międzynarodowe na temat zdolności patentowej sporządzone przez Międzynarodowy Organ Badań Wstępnych
(Sprawozdanie z międzynarodowego badania wstępnego)**

70.1. [bez zmian]

70.2. Podstawa sprawozdania

- a) Jeżeli zastrzeżenia zostały zmienione, sprawozdanie sporządza się w oparciu o zmienione zastrzeżenia.
- b) Jeżeli zgodnie z Zasadą 66.7 (a) lub (b) sprawozdanie jest opracowane jak gdyby pierwszeństwo nie było zastrzeżone, sprawozdanie powinno to wskazywać.
- c) Jeżeli Międzynarodowy Organ Badań Wstępnych uważa, że zmiana wykracza poza ujawnienie dokonane w zgłoszeniu międzynarodowym pierwotnie złożonym, sprawozdanie powinno być opracowane tak, jakby taka zmiana nie została dokonana i sprawozdanie powinno to wskazywać. Organ ten powinien także wskazać powody, dla czego uważa, że zmiana wykracza poza wspomniane ujawnienie.
- d) Jeżeli zastrzeżenia odnoszą się do wynalazków, w stosunku do których nie zostało sporządzone sprawozdanie z międzynarodowego poszukiwania i dlatego nie były przedmiotem międzynarodowego badania wstępnego, sprawozdanie z międzynarodowego badania wstępnego powinno to wskazywać.
- e) Jeżeli sprostowanie oczywistych pomyłek jest brane pod uwagę zgodnie z Zasadą 66.1, sprawozdanie wskazuje to. Jeżeli sprostowanie oczywistych pomyłek nie jest brane pod uwagę zgodnie z Zasadą 66.4bis, sprawozdanie, jeśli jest to możliwe, wskazuje to, w przeciwnym razie Międzynarodowy Organ Badań Wstępnych i Biuro Międzynarodowe postępują zgodnie z postanowieniami Instrukcji Administracyjnych.

70.3 do 70.15 [bez zmian]

70.16. Załączniki do sprawozdania

- a) Każdy arkusz zastępczy zgodnie z Zasadą 66.8 (a) lub Zasadą 66.8 dołącza się do sprawozdania, chyba że są one zastąpione późniejszymi arkuszami zastępczymi zgodnie z Zasadą 66.8 (a) lub Zasadą 66.8 (b) lub zmianami powodującymi usunięcie całego arkusza na podstawie Zasady 66.8 (b).
- a-bis) Zastąpione arkusze zgodnie z Zasadą 46.5 (a) dołącza się do raportu, chyba że są one zastąpione lub uważane za zamienione przez arkusze zastępcze zgodnie z Zasadą 66.8 (c). Zastępcze arkusze zgodnie z Zasadą 66.8 (c) są włączone do sprawozdania, chyba że są one zastąpione późniejszymi arkuszami zastępczymi zgodnie z Zasadą 46.5 (b) lub Zasadą 66.8 (a) lub Zasadą 66.8 (c).
- b) Niezależnie od postanowień punktu (a) oraz (a-bis) każdy zastąpiony bądź skorygowany arkusz zastępczy o którym mowa w tym ustępie dołącza się do sprawozdania, jeżeli Międzynarodowy Organ Badań Wstępnych uzna, iż dana zmiana wykracza poza ujawnienie dokonane w zgłoszeniu międzynarodowym pierwotnie złożonym i sprawozdanie zawiera informację o której mowa w Zasadzie 70.2 (c). W tym przypadku, zastąpiony lub skorygowany arkusz powinien być oznaczony w sposób przewidziany w Instrukcjach Administracyjnych.

Zasada 86**Gazette****86.1. Treść i forma**

- a) [bez zmian]
- b) [skreślony]

86.2 do 86.6 [bez zmian]

Zasada 87**Przekazanie publikacji**

87.1 [bez zmian]

87.2 [skreślony]

Zasada 90**Pełnomocnicy i wspólni przedstawiciele**90.1. *Wyznaczenie pełnomocnika*

a), b) [bez zmian]

b-bis) Osoba mająca prawo do praktyki przed urzędem krajowym lub organizacją międzyrządową, które działają jako Organ wyznaczony do przeprowadzenia dodatkowego poszukiwania, może być wyznaczona przez zgłaszającego jako jego pełnomocnik do reprezentowania wyłącznie przed tym Organem.

c), d) [bez zmian]

90.2 do 90.6 [bez zmian]

Zasada 90bis**Wycofanie**

90bis.1 do 90bis.3 [bez zmian]

90bis.3bis. *Wycofanie wniosku o przeprowadzenie dodatkowego raportu z poszukiwania*

a) Zgłaszający może wycofać wniosek o dodatkowy raport z poszukiwania w dowolnym czasie przed datą przekazania do zgłaszającego i do Biura Międzynarodowego, zgodnie z Zasadą 45bis.8 (a), raportu z dodatkowego międzynarodowego poszukiwania lub oświadczenia że taki raport nie będzie sporządzony.

b) Wycofanie będzie skuteczne po otrzymaniu od zgłaszającego, w terminie zgodnym z punktem (a), zawiadomienia, w zależności od wyboru zgłaszającego, przez Organ wyznaczony do przeprowadzenia dodatkowego poszukiwania lub przez Biuro Międzynarodowe, pod warunkiem, że jeżeli zawiadomienie nie wpłynie do Organu wyznaczonego do przeprowadzenia dodatkowego poszukiwania w odpowiednim czasie aby zapobiec przekazaniu raportu lub oświadczenia o którym mowa w punkcie (a), przekazanie tego raportu lub oświadczenia na podstawie Artykułu 20.1 mających zastosowanie na mocy Zasady 45bis.8 (b) nastąpi.

90bis.4 do 90bis.7 [bez zmian]

Zasada 96**Tabela opłat**96.1. *Tabela Opłat załączona do Regulaminu*

Wysokości opłat wymienionych w Zasadzie 15 i Zasadzie 57 wyrażone są w walucie szwajcarskiej. Są one określone w Tabeli Opłat, stanowiącej załącznik do niniejszego Regulaminu i tworzącej jego integralną część.

TABELA OPŁAT

1.,2.,3.,4. [bez zmian]

5. Opłata za zgłoszenie międzynarodowe o której mowa w punkcie 1 (z uwzględnieniem, kiedy ma to zastosowanie, obniżki przewidzianej w punkcie 4), opłata manipulacyjna za dodatkowe poszukiwanie o której mowa w punkcie 2 oraz opłata manipulacyjna o której mowa w punkcie 3 ulegają obniżeniu o 90% dla zgłoszeń międzynarodowych dokonanych:

a) przez zgłaszającego będącego osobą fizyczną i posiadającą obywatelstwo państwa lub miejsce zamieszkania w państwie, którego dochód narodowy w przeliczeniu na jednego mieszkańca nie przekracza 3.000 USD (zgodnie ze średnimi wskaźnikami dochodu narodowego na jednego mieszkańca, używanymi przez Narody Zjednoczone dla określenia wskaźnika używanego dla ustalenia wysokości składek członkowskich wnoszonych w latach 1995, 1996 i 1997), lub do czasu decyzji Zgromadzenia PCT dotyczącej uprawniających kryteriów, jednego z następujących państw: Antigua i Barbuda, Bahrajn, Barbados, Libijska Arabska Dżamahija, Oman, Seszele, Singapur, Trynidad i Tobago, Zjednoczone Emiraty Arabskie, lub

b) przez zgłaszającego, niezależnie od tego, czy jest osobą fizyczną, czy nie, posiadającą obywatelstwo, lub siedzibę w kraju, należącym według Narodów Zjednoczonych do krajów najsłabiej rozwiniętych.

z zastrzeżeniem, iż w przypadku wielości zgłaszających, kryteria z punktów (a) lub (b) musi spełniać każdy ze zgłaszających z osobna.

138

ZMIANY DO INSTRUKCJI ADMINISTRACYJNYCH PCT

Obowiązujące na dzień 1 stycznia 2010 r.

§101**Określenia skrócone i ich interpretacja**

- a) W niniejszych Instrukcjach Administracyjnych:
- i) „Układ” oznacza Układ o Współpracy Patentowej;
 - ii) „Regulamin” oznacza Regulamin do Układu;
 - iii) „Artykuł” oznacza artykuł Układu;
 - iv) „Zasada” oznacza zasadę Regulaminu;
 - v) „Biuro Międzynarodowe” oznacza Biuro Międzynarodowe zgodnie z definicją podaną w Artykule 2 (xix) Układu;
 - vi) „Organy Międzynarodowe” oznacza Urzędy przyjmujące, Międzynarodowe Organy Poszukiwań, Międzynarodowe Organy Badań Wstępnych oraz Biuro Międzynarodowe;
 - vii) „Aneks” oznacza Aneks do Instrukcji Administracyjnych, chyba, że coś innego jasno wynika ze sformułowania lub zagadnienia paragrafu lub kontekstu w jakim słowo to zostało użyte;
 - viii) „Formularz” oznacza formularz wyszczególniony w Aneksie A;
 - ix) „Norma WIPO” oznacza normę ustanowioną przez Światową Organizację Własności Intelktualnej (WIPO);
 - x) „Dyrektor Generalny” oznacza Dyrektora Generalnego zgodnie z definicją podaną w Artykule 2 (xx) Układu;
 - xi) „Elektroniczna” technologia obejmuje technologie związane z właściwościami elektrycznymi, cyfrowymi, magnetycznymi, optycznymi lub elektromagnetycznymi.
 - xii) Wyrażenia: „wykaz sekwencji”, „wykaz sekwencji stanowiący część międzynarodowego zgłoszenia” oraz „wykaz sekwencji nie stanowiący części międzynarodowego zgłoszenia” mają takie samo znaczenie jak w Aneksie C.
- b) Aneksy stanowią część składową niniejszych Instrukcji Administracyjnych.

§102**Stosowanie formularzy**

- a) Z zastrzeżeniem punktów od (b) do (i) oraz paragrafu 103, Organy Międzynarodowe stosują lub wymagają stosowania wyszczególnionych poniżej obowiązkowych formularzy:

- i) Formularze do użytku zgłaszającego:

PCT/RO/101 (formularz podania)

PCT/IPEA/401 (formularz wniosku o międzynarodowe badanie wstępne)

- ii) Formularze do użytku Urzędu przyjmującego:

PCT/RO/103	PCT/RO/112	PCT/RO/133	PCT/RO/154
PCT/RO/104	PCT/RO/113	PCT/RO/136	PCT/RO/155
PCT/RO/105	PCT/RO/114	PCT/RO/143	PCT/RO/156
PCT/RO/106	PCT/RO/115	PCT/RO/147	PCT/RO/157
PCT/RO/107	PCT/RO/117	PCT/RO/150	PCT/RO/158
PCT/RO/109	PCT/RO/118	PCT/RO/151	PCT/RO/159
PCT/RO/110	PCT/RO/123	PCT/RO/152	
PCT/RO/111	PCT/RO/126	PCT/RO/153	

- iii) Formularze do użytku Międzynarodowych Organów Poszukiwań:

PCT/ISA/201	PCT/ISA/209	PCT/ISA/219	PCT/ISA/235
PCT/ISA/202	PCT/ISA/210	PCT/ISA/220	PCT/ISA/236
PCT/ISA/203	PCT/ISA/212	PCT/ISA/225	PCT/ISA/237
PCT/ISA/205	PCT/ISA/217	PCT/ISA/233	
PCT/ISA/206	PCT/ISA/218	PCT/ISA/234	
PCT/SISA/501	PCT/SISA/504	PCT/SISA/507	
PCT/SISA/502	PCT/SISA/505	PCT/SISA/510	
PCT/SISA/503	PCT/SISA/506		

- iv) Formularze do użytku Biura Międzynarodowego:

PCT/IB/301	PCT/IB/318	PCT/IB/339	PCT/IB/366
PCT/IB/304	PCT/IB/319	PCT/IB/344	PCT/IB/367
PCT/IB/305	PCT/IB/320	PCT/IB/345	PCT/IB/368
PCT/IB/306	PCT/IB/321	PCT/IB/346	PCT/IB/369

PCT/IB/307	PCT/IB/323	PCT/IB/349	PCT/IB/370
PCT/IB/308	PCT/IB/325	PCT/IB/350	PCT/IB/371
PCT/IB/310	PCT/IB/326	PCT/IB/351	PCT/IB/373
PCT/IB/311	PCT/IB/331	PCT/IB/353	PCT/IB/374
PCT/IB/313	PCT/IB/332	PCT/IB/354	PCT/IB/376
PCT/IB/314	PCT/IB/335	PCT/IB/356	PCT/IB/377
PCT/IB/315	PCT/IB/336	PCT/IB/357	PCT/IB/378
PCT/IB/316	PCT/IB/337	PCT/IB/358	PCT/IB/379
PCT/IB/317	PCT/IB/338	PCT/IB/360	PCT/IB/399

v) Formularze do użytku Międzynarodowych Organów Badań Wstępnych:

PCT/IPEA/402	PCT/IPEA/414	PCT/IPEA/440
PCT/IPEA/404	PCT/IPEA/415	PCT/IPEA/441
PCT/IPEA/405	PCT/IPEA/416	PCT/IPEA/442
PCT/IPEA/407	PCT/IPEA/420	PCT/IPEA/443
PCT/IPEA/408	PCT/IPEA/425	PCT/IPEA/444
PCT/IPEA/409	PCT/IPEA/431	
PCT/IPEA/412	PCT/IPEA/436	

b), c), d), e) [bez zmian]

f) Załączniki do formularzy PCT/RO/101 (formularz podania), PCT/ISA/375 (formularz wniosku o dodatkowe międzynarodowe poszukiwania) i PCT/IPEA/401 (formularz wniosku o międzynarodowe badanie wstępne), będą rozprawiane przez Organy Międzynarodowe razem z drukowaną wersją tych formularzy. Załączniki do formularza PCT/ISA/220 winny być wysyłane do zgłaszającego razem z formularzem.

g), h), i) [bez zmian]

§102bis

Język formularzy stosowanych przez Organy Międzynarodowe.

Składanie podania PCT-EASY razem z nośnikiem danych PCT-EASY zawierającym dane z podania oraz skrót

a) [bez zmian]

b) [bez zmian]

c) Pozycję 4 (a) Tabeli Opłat załączonej do Regulaminu Wykonawczego stosuje się do redukcji opłat w związku ze zgłoszeniem międzynarodowym zawierającym podanie PCT-EASY złożone wraz z nośnikiem PCT-EASY w Urzędzie przyjmującym który akceptuje dokonywanie takich zgłoszeń międzynarodowych na podstawie punktu (a).

§204

Nadawanie tytułów częściom opisu

a) Nagłówki części opisu powinny brzmieć następująco

- i) dla spraw, o których mowa w Zasadzie 5.1 (a) (i), „Dziedzina techniki”;
- ii) dla spraw, o których mowa w Zasadzie 5.1 (a) (ii), „Stan techniki”;
- iii) dla spraw, o których mowa w Zasadzie 5.1 (a) (iii), „Ujawnienie wynalazku”;
- iv) dla spraw, o których mowa w Zasadzie 5.1 (a) (iv), „Krótki opis rysunków”;
- v) dla spraw, o których mowa w Zasadzie 5.1 (a) (v), „Najlepszy sposób wykonania wynalazku” lub odpowiednio „Sposób (sposoby) wykonania wynalazku”;
- vi) dla spraw, o których mowa w Zasadzie 5.1 (a) (vi), „Zastosowanie przemysłowe”;
- vii) dla spraw, o których mowa w Zasadzie 5.2 (a), „Wykaz sekwencji”
- viii) dla spraw, o których mowa w Zasadzie 5.2 (b), „Wolny tekst wykazu sekwencji”.

b) Nagłówek „Tytuł wynalazku” powinien poprzedzać tytuł wynalazku.

§204 bis

Numerowanie zastrzeżeń patentowych

Numer zastrzeżenia patentowego, o którym mowa w Zasadzie 6.1 (b) powinien być poprzedzony wyrażeniem „zastrzeżenie” („Claim 1”, „Claim 2”, „Claim 3”) (na przykład: „zastrzeżenie 1”, „zastrzeżenie 2”, „zastrzeżenie 3”)

§205

Numerowanie i identyfikacja zastrzeżeń po dokonaniu poprawek

a) Poprawienie zastrzeżeń zgodnie z Artykułem 19 lub Artykułem 34.2 (b) może być dokonane bądź przez anulowanie jednego lub więcej zastrzeżeń w całości, bądź przez dodanie jednego lub więcej nowych zastrzeżeń lub przez poprawienie pierwotnie wniesionego tekstu

jednego lub więcej zastrzeżeń. Jeżeli zastrzeżenie zostaje anulowane, nie jest wymagane przenieśowanie pozostałych zastrzeżeń. We wszystkich przypadkach, gdy zastrzeżenia są przenieśowane, przenieśowuje się je kolejno cyframi arabskimi.

- b) Zgłaszający w piśmie, o którym mowa w Zasadzie 46.5 (b) lub w Zasadzie 66.8 (c) wskazuje różnice pomiędzy zastrzeżeniami pierwotnie wniesionymi a zastrzeżeniami poprawionymi. W szczególności wskazuje on we wspomnianym piśmie, w powiązaniu z każdym zastrzeżeniem znajdującym się w zgłoszeniu międzynarodowym (rozumie się, że identyczne wskazania dotyczące kilku zastrzeżeń mogą być grupowane) czy:
- i) zastrzeżenie pozostało niezmienione;
 - ii) zastrzeżenie zostało anulowane;
 - iii) zastrzeżenie jest nowe;
 - iv) zastrzeżenie zastępuje jedno lub więcej zastrzeżeń pierwotnie wniesionych;
 - v) zastrzeżenie jest rezultatem podzielenia pierwotnie wniesionego zastrzeżenia.

§207

Układ części i numerowanie arkuszy zgłoszenia międzynarodowego

- a) W efekcie kolejnego numerowania arkuszy zgłoszenia międzynarodowego zgodnie z Zasadą 11.7 poszczególne części zgłoszenia międzynarodowego winny być ułożone w następującej kolejności:
- i) podanie;
 - ii) opis (kiedy ma to zastosowanie, włączając wykaz sekwencji zawierającej wolny tekst o którym mowa w Zasadzie 5.2 (b), ale wyłączając część opisu zawierającą wykaz sekwencji o której mowa w punkcie (vi) tego paragrafu);
 - iii) zastrzeżenia;
 - iv) skrót;
 - v) kiedy ma to zastosowanie, rysunki;
 - vi) kiedy ma to zastosowanie, część opisu zawierająca wykaz sekwencji.
- b) Kolejne numerowanie arkuszy dokonuje się za pomocą następujących oddzielnych serii numerowania:
- i) pierwszej serii stosowanej jedynie w odniesieniu do podania i rozpoczynającej się na pierwszym arkuszu podania;
 - ii) drugiej serii rozpoczynającej się na pierwszym arkuszu opisu (o której mowa w punkcie (a) (ii)) i kontynuowanej poprzez zastrzeżenia aż do ostatniego arkusza skrótu;
 - iii) kiedy ma to miejsce, kolejnej serii stosowanej jedynie do arkuszy rysunków i rozpoczynającej się na pierwszym arkuszu rysunków; numer każdego arkusza rysunków składa się z dwóch cyfr arabskich oddzielonych ukośną kreską, z których pierwsza jest numerem arkusza a druga całkowitą liczbą arkuszy rysunków (na przykład: 1/3, 2/3, 3/3);
 - iv) kiedy ma to miejsce, kolejnej serii stosowanej do części opisu zawierającej wykaz sekwencji, rozpoczynającej na pierwszym arkuszu tej części.

§208

Wykazy sekwencji

Każdy wykaz sekwencji złożony czy w postaci wydruku, czy w formie elektronicznej, czy jako część zgłoszenia międzynarodowego czy nie będący częścią zgłoszenia międzynarodowego winien spełniać wymogi Aneksu C.

§309

Postępowanie w przypadku późniejszego przedłożenia arkuszy dostarczonych dla celów włączenia przez odniesienie

- a) [bez zmian]
- b) Jeżeli później przedłożone arkusze o których mowa w punkcie (a) nadeszły w stosownym terminie o którym mowa w Zasadzie 20.7 i Urząd przyjmujący to uzna zgodnie z Zasadą 20.6(b), to ten Urząd przyjmujący:
- i) umieszcza w sposób nieusuwalny, w środkowej części dolnego marginesu każdego później przedłożonego arkusza słowa: "INCORPORATED BY REFERENCE (RULE 20.6) (włączone przez odniesienie (Zasada 20.6) lub ich równoważne słowa w języku publikacji międzynarodowego zgłoszenia);
 - ii) zawiadamia zgłaszającego że element lub części zawarte w później przedłożonych arkuszach uważa się za zawarte w zgłoszeniu międzynarodowym lub w zgłoszeniu uważanym za zgłoszenie międzynarodowe w dacie w której arkusze wpłynęły po raz pierwszy i że ta data była przyznana lub zachowana, zależnie od okoliczności, jako międzynarodowa data zgłoszenia;
 - iii) przechowuje w aktach kopie później przedłożonych arkuszy oznaczając je zgodnie z podpunktem (i) i kopię zawiadomienia złożonego zgodnie z Zasadą 20.6 (a);
 - iv) jeżeli przekazanie zgodnie z Artykułem 12.1 zostało właśnie dokonane, zawiadamia niezwłocznie Biuro Międzynarodowe i Międzynarodowy Organ Poszukiwań i przekazuje później przedłożone arkusze oznaczając je zgodnie z podpunktem (i) do Biura Międzynarodowego i ich kopie do tego Organu.
 - v) jeżeli przekazanie zgodnie z Artykułem 12.1 nie zostało jeszcze dokonane, dołącza przedłożone później arkusze oznaczone zgodnie z podpunktem (i) i zawiadomienie złożone zgodnie z Zasadą 20.6(a) do egzemplarza rejestracyjnego oraz ich kopie do egzemplarza dla celów poszukiwań.
- c), d), e), f), [bez zmian]

§312**Zawiadomienie o decyzji o niewydaniu oświadczenia, że zgłoszenie międzynarodowe uważane jest za wycofane**

Jeżeli po zawiadomieniu zgłaszającego zgodnie z Zasadą 29.4 (a), o zamiarze wydania oświadczenia zgodnie z Artykułem 14.4, Urząd przyjmujący podejmie decyzję o nie wydaniu takiego oświadczenia, zawiadamia odpowiednio zgłaszającego.

§415**Powiadomienie o wycofaniu na podstawie Zasady 90bis.1, Zasady 90bis.2, Zasady 90bis.3 lub Zasady 90bis.4**

- a), b) [bez zmian]
- c) Jeżeli, w chwili wycofania zgłoszenia międzynarodowego zgodnie z Zasadą 90bis.1, lub zastrzeżenia pierwszeństwa zgodnie z Zasadą 90bis.3, wniosek o dodatkowe międzynarodowe poszukiwanie był złożony i raport z dodatkowego międzynarodowego poszukiwania nie został jeszcze sporządzony, Biuro Międzynarodowe niezwłocznie zawiadamia o fakcie wycofania Organ wyznaczony do przeprowadzenia dodatkowego międzynarodowego poszukiwania wraz z podaniem daty otrzymania przez Biuro Międzynarodowe lub Urząd przyjmujący powiadomienia pociągającego za sobą wycofanie.
- d) O fakcie wycofania przez zgłaszającego wniosku o dodatkowe międzynarodowe poszukiwanie zgodnie z Zasadą 90bis.3 bis, wraz z datą, w której pismo dotyczące wycofania zostało przedłożone lub zostało uznane za przedłożone przez Biuro Międzynarodowe, Biuro to niezwłocznie powiadomi:
- zgłaszającego, oraz
 - Organ wyznaczony do przeprowadzenia dodatkowego międzynarodowego poszukiwania, chyba że zawiadomienie dotyczące wycofania zostało przedłożone w tym Organie.
- e) O fakcie wycofania przez zgłaszającego wniosku o międzynarodowe badanie wstępne czy jednego lub więcej wyborów zgodnie z Zasadą 90bis.4, wraz z datą, w której pismo dotyczące wycofania zostało przedłożone lub zostało uznane za przedłożone przez Biuro Międzynarodowe, Biuro Międzynarodowe niezwłocznie powiadomi:
- zgłaszającego,
 - każdy Urząd wybrany, którego dotyczy to wycofanie, z wyjątkiem kiedy nie został jeszcze powiadomiony o wyborze.

§417**Postępowanie dotyczące zmian na podstawie Artykułu 19**

- a) [bez zmian] Biuro Międzynarodowe rejestruje datę, w której zgodnie z Zasadą 46.1 otrzymało poprawkę dokonaną zgodnie z Artykułem 19, zawiadamia zgłaszającego o tej dacie oraz umieszcza tę datę w każdej wydanej przez siebie publikacji lub kopii.
- b) Biuro Międzynarodowe zaznacza, w górnym prawym rogu arkusza zastępczego wniesionego zgodnie z Zasadą 46.5 (a), numer zgłoszenia międzynarodowego, datę otrzymania tego arkusza zgodnie z Zasadą 46.1 oraz umieszcza w środkowej części dolnego marginesu słowa „AMENDED SHEET (ARTICLE 19)” (arkusz poprawiony (Artykuł 19)). Przechowuje w swoich aktach każdy arkusz zastępczy, oraz pismo przewodnie do arkusza zastępczego lub arkuszy zastępczych .
- c) Biuro Międzynarodowe umieszcza każdy arkusz lub arkusze zastępcze w egzemplarzu rejestracyjnym .
- d) [bez zmian] Jeżeli w chwili otrzymania przez Biuro Międzynarodowe wniosku o międzynarodowe badanie wstępne sprawozdanie z międzynarodowego poszukiwania oraz pisemna opinia Międzynarodowego Organu Poszukiwań były już sporządzone i nie zostały dokonane żadne zmiany na podstawie Artykułu 19, Biuro Międzynarodowe informuje Międzynarodowy Organ Badań Wstępnych o tym fakcie, o ile Organ ten nie poinformuje Biura Międzynarodowego, że nie chce być o tym powiadamiany.

§420**Kopia zgłoszenia międzynarodowego i sprawozdania z międzynarodowego poszukiwania dla Międzynarodowego Organu Badań Wstępnych**

- a) Jeżeli Międzynarodowy Organ Badań Wstępnych nie jest częścią tego samego Urzędu krajowego lub Organizacji Międzyrządowej co Międzynarodowy Organ Poszukiwań, Biuro Międzynarodowe niezwłocznie po otrzymaniu sprawozdania z międzynarodowego poszukiwania lub jeśli wniosek o międzynarodowe badanie wstępne został otrzymany później niż sprawozdanie z międzynarodowego poszukiwania, niezwłocznie po otrzymaniu wniosku, przesyła kopię zgłoszenia międzynarodowego oraz sprawozdanie z międzynarodowego poszukiwania do Międzynarodowego Organu Badań Wstępnych. W przypadku gdy zamiast sprawozdania z międzynarodowego poszukiwania zostało sporządzone oświadczenie, o którym mowa w Artykule 17.2 (a) postanowienia odnoszące się do sprawozdania z międzynarodowego poszukiwania zawarte w poprzednim zdaniu uważa się za dotyczące wspomnianego oświadczenia.
- b) Jeżeli Organ wytypowany do przeprowadzenia dodatkowego poszukiwania sporządził raport z międzynarodowego dodatkowego poszukiwania zgodnie z Zasadą 45bis.7, i Międzynarodowy Organ Badań Wstępnych nie jest częścią tego samego Urzędu krajowego lub Organizacji międzynarodowej co Organ wytypowany do przeprowadzenia dodatkowego poszukiwania, Biuro Międzynarodowe niezwłocznie, po otrzymaniu raportu z międzynarodowego dodatkowego poszukiwania, i, jeśli ma to zastosowanie, kopię tłumaczenia raportu na język angielski przesyła do Międzynarodowego Organu Badań Wstępnych (Zasada 45bis.8(c)). W przypadku, gdy zamiast sprawozdania z międzynarodowego dodatkowego poszukiwania zostało sporządzone oświadczenie, o którym mowa w Artykule 17.2 (a), postanowienia odnoszące się do sprawozdania z dodatkowego międzynarodowego poszukiwania zawarte w poprzednim zdaniu uważa się za dotyczące wspomnianego oświadczenia.

§436**Przygotowanie, identyfikacja i przekazanie kopii tłumaczenia międzynarodowego zgłoszenia**

Jeżeli, dla celów dodatkowego międzynarodowego poszukiwania, tłumaczenie międzynarodowego zgłoszenia dostarczono zgodnie z Zasadą 45bis.1(c) (i), Biuro Międzynarodowe umieszcza słowa „TRANSLATION (RULE 45bis.1(c) (i))” („TŁUMACZENIE (Zasada 45bis1(c) (i))”) w środkowej części dolnego marginesu pierwszej strony tłumaczenia i przekazuje kopię tego tłumaczenia do Organu wskazanego do przeprowadzenia dodatkowego poszukiwania.

§513**Wykazy sekwencji**

- a) Jeżeli Międzynarodowy Organ Poszukiwań otrzymuje korektę usterki na podstawie Zasady 13ter.1 (f):
- i) umieszcza, w sposób nieusuwalny w prawym górnym rogu każdego arkusza zastępczego, numer zgłoszenia międzynarodowego oraz datę otrzymania tego arkusza;
 - ii) umieszcza, w sposób nieusuwalny, w środkowej części dolnego marginesu każdego arkusza zastępczego, słowa „SUBSTITUTE SHEET (Rule 13ter.1 (f))” (arkusz zastępczy (Zasada 13ter.1 (f))) lub ich odpowiednik w języku publikacji zgłoszenia międzynarodowego;
 - iii) umieszcza, w sposób nieusuwalny, na piśmie zawierającym korektę lub na każdym załączonym do niego arkuszu zastępczym, datę otrzymania tego pisma;
 - iv) przechowuje w swoich aktach kopię pisma zawierającego poprawkę lub, jeżeli korekta znajduje się na arkuszu zastępczym, arkusz zastąpiony, kopię pisma, do którego załączony był arkusz zastępczy oraz kopię arkusza zastępczego;
 - v) niezwłocznie przekazuje każde pismo oraz każdy arkusz zastępczy do Biura Międzynarodowego, a ich kopie do Urzędu przyjmującego.
- b) Jeżeli sprawozdanie z międzynarodowego poszukiwania oraz pisemna opinia Międzynarodowego Organu Poszukiwań sporządzone zostały w oparciu o wykaz sekwencji nie będącym częścią zgłoszenia międzynarodowego, ale został dostarczony dla celów przeprowadzenia międzynarodowego poszukiwania, w sprawozdaniu z poszukiwania międzynarodowego oraz w pisemnej opinii Międzynarodowego Organu Poszukiwań winno to być wskazane.
- c) Jeżeli nie można przeprowadzić sensownego międzynarodowego poszukiwania lub nie można sporządzić sensownej pisemnej opinii co do tego, czy zastrzegany wynalazek jest nowy, odznacza się poziomem wynalazczym (nieczywistością) i nadaje się do przemysłowego stosowania, gdyż wykaz sekwencji nie jest dostępny Międzynarodowemu Organowi Poszukiwań w wymaganej formie, Organ ten podaje informacje o tym fakcie w sprawozdaniu z międzynarodowego poszukiwania lub w oświadczeniu, o którym mowa w Artykule 17.2 (a) oraz w pisemnej opinii.
- d) Międzynarodowy Organ Poszukiwań umieszcza, w sposób nieusuwalny, w prawym górnym rogu pierwszego arkusza, każdego wykazu sekwencji w formie drukowanej, który nie był zawarty w zgłoszeniu międzynarodowym w chwili jego dokonania, lecz został następnie dostarczony do tego Organu, słowa „SEQUENCE LISTING NOT FORMING PART OF THE INTERNATIONAL APPLICATION” (wykaz sekwencji nie będący częścią zgłoszenia międzynarodowego) lub ich odpowiednik w języku publikacji zgłoszenia międzynarodowego. Jeżeli taki wykaz sekwencji jest złożony w formie elektronicznej na nośniku danych, Organ ten formalnie oznacza ten nośnik odpowiednio.
- e) Międzynarodowy Organ Poszukiwań:
- i) przechowuje w swoich aktach, czy w formie drukowanej czy elektronicznej, jedną kopię każdego wykazu sekwencji który nie jest częścią zgłoszenia międzynarodowego ale został dostarczony dla celów przeprowadzenia międzynarodowego poszukiwania; oraz
 - ii) jeżeli wykaz sekwencji który nie jest częścią zgłoszenia międzynarodowego ale został dostarczony dla celów międzynarodowego poszukiwania w formie elektronicznej, przekazuje jedną kopię do Biura Międzynarodowego razem z kopią raportu z międzynarodowych poszukiwań. Jeżeli ten wykaz w formie elektronicznej został złożony na nośniku danych w mniejszej ilości egzemplarzy niż wymaga tego Międzynarodowy Organ Poszukiwań, to ten Organ jest odpowiedzialny za przygotowanie dodatkowej kopii i ma prawo do ustalenia opłaty za wykonanie takiej usługi i pobrania takiej opłaty od zgłaszającego.
- f) Każdy Międzynarodowy Organ Poszukiwań, który wymaga, dla celów przeprowadzenia międzynarodowego poszukiwania, dostarczenia sekwencji w formie elektronicznej, powiadamia odpowiednio Biuro Międzynarodowe. W tym powiadomieniu Organ określa środki przekazu wykazu sekwencji w formie elektronicznej przyjęte przez ten Organ zgodnie z Aneks F. Biuro Międzynarodowe niezwłocznie publikuje szczegóły powiadomienia w Gazette.

§519**Zawiadomienie o otrzymaniu kopii międzynarodowego zgłoszenia dla celów przeprowadzenia dodatkowego międzynarodowego poszukiwania**

Organ wyznaczony do przeprowadzenia dodatkowego międzynarodowego poszukiwania niezwłocznie zawiadamia Biuro Międzynarodowe i zgłaszającego o otrzymaniu kopii międzynarodowego zgłoszenia dla celów przeprowadzenia dodatkowego międzynarodowego poszukiwania i o dacie jej otrzymania.

§520**Wycofanie przez zgłaszającego zgodnie z Zasadą 90bis.3bis**

Organ wyznaczony do przeprowadzenia dodatkowego międzynarodowego poszukiwania niezwłocznie przekazuje do Biura Międzynarodowego każde zawiadomienie od zgłaszającego o wycofaniu przez niego wniosku o przeprowadzenie dodatkowego międzynarodowego poszukiwania zgodnie z Zasadą 90bis.3bis. Organ wyznaczony do przeprowadzenia dodatkowego międzynarodowego poszukiwania zaznacza na zawiadomieniu datę jego otrzymania.

§610**Wykazy sekwencji**

- a) Jeżeli pisemna opinia Międzynarodowego Organu Badań Wstępnych lub międzynarodowego raport z badania wstępnego sporządzone zostały w oparciu o wykaz sekwencji, który nie był częścią zgłoszenia międzynarodowego, ale został dostarczony dla celów przeprowadzenia międzynarodowego badania wstępnego, w pisemnej opinii oraz w raporcie z międzynarodowego badania wstępnego przeprowadzonego przez Międzynarodowy Organ Badań Wstępnych winno to być wskazane.
- b) Jeżeli nie można przeprowadzić sensownego międzynarodowego badania wstępnego lub nie można sporządzić sensownej pisemnej opinii co do tego, czy zastrzegany wynalazek jest nowy, odznacza się poziomem wynalazczym (nieoczywistością) i nadaje się do przemysłowego stosowania, gdyż wykaz sekwencji nie jest dostępny dla Międzynarodowego Organu Badań Wstępnych w wymaganej formie, Organ ten podaje informację o tym fakcie w pisemnej opinii oraz w raporcie z międzynarodowego badania wstępnego.
- c) Międzynarodowy Organ Badań Wstępnych umieszcza, w sposób nieusuwalny, w prawym górnym rogu pierwszego arkusza każdego wykazu sekwencji w formie drukowanej, który nie jest częścią zgłoszenia międzynarodowego ale został dostarczony dla celów przeprowadzenia międzynarodowego badania wstępnego, słowa „SEQUENCE LISTING NOT FORMING PART OF THE INTERNATIONAL APPLICATION” (wykaz sekwencji nie będący częścią zgłoszenia międzynarodowego) lub ich odpowiednik w języku publikacji międzynarodowego zgłoszenia. Jeżeli taki wykaz sekwencji jest złożony w formie elektronicznej na nośniku danych, Organ ten fizycznie oznacza ten nośnik odpowiednio.
- d) Międzynarodowy Organ Badań Wstępnych przechowuje w swoich aktach, czy w formie drukowanej czy elektronicznej, jedną kopię każdego wykazu sekwencji który nie jest częścią zgłoszenia międzynarodowego ale został dostarczony dla celów przeprowadzenia międzynarodowego badania wstępnego.
- e) Każdy Międzynarodowy Organ Badań Wstępnych, który wymaga, dla celów przeprowadzenia międzynarodowych badań wstępnych, dostarczenia sekwencji w formie elektronicznej, powiadamia odpowiednio Biuro Międzynarodowe. W tym powiadomieniu Organ określa środki przekazu wykazu sekwencji w formie elektronicznej przyjęte przez ten Organ zgodnie z Aneks F. Biuro Międzynarodowe niezwłocznie publikuje szczegóły powiadomienia w Gazecie.
- f) Jeżeli Urząd krajowy lub Międzypaństwowa Organizacja działa jako Międzynarodowy Organ Poszukiwań i również jako Międzynarodowy Organ Badań Wstępnych, to każdy wykaz sekwencji nie będący częścią międzynarodowego zgłoszenia ale dostarczony do tego Urzędu lub Organizacji dla celów przeprowadzenia międzynarodowego poszukiwania uważa za złożony również dla celów przeprowadzenia międzynarodowego badania wstępnego.

§702**Dokonywanie, rozpatrywanie i przekazywanie zgłoszeń międzynarodowych w formie elektronicznej**

- a) Dokonywanie, rozpatrywanie i przekazywanie zgłoszeń międzynarodowych w formie elektronicznej oraz rozpatrywanie i przekazywanie zgłoszeń elektronicznych w formie elektronicznej dokonanych na papierze, pozostaną w zgodności z tą Częścią i z Aneksem F.
- b) Z zastrzeżeniem tej Części, zgłoszeniu międzynarodowemu, które jest dokonane, rozpatrywane lub przekazane w formie elektronicznej nie będzie można odmówić skutku prawnego jedynie dlatego, że jest ono w formie elektronicznej.
- c) [skreślony]

§706**Dokumenty w uprzednim nie skonwertowanym formacie**

- a) Jeżeli dla celów dokonania zgłoszenia międzynarodowego w formie elektronicznej, dokumenty składające się na międzynarodowe zgłoszenie zostały przygotowane poprzez konwersję z dokumentów będących w innym elektronicznym formacie (pre-conversion format), zgłaszający może, jeżeli Urząd przyjmujący na to zezwala i akceptuje format nie skonwertowany dla tego celu, przedłożyć wraz z międzynarodowym zgłoszeniem dokument w tym formacie (pre-conversion format), w takim przypadku:
 - i) dokument w formacie nie skonwertowanym określa się jako taki i towarzyszy mu oświadczenie zgłaszającego, że międzynarodowe zgłoszenie złożone w formie elektronicznej jest pełną i dokładną kopią dokumentu złożonego w nie skonwertowanym formacie.
 - ii) wskazane jest, aby wniosek zawierał wskazanie że dokument w uprzednim nie skonwertowanym formacie jest złożony zgodnie z paragrafem 706 razem ze zgłoszeniem międzynarodowym.
- b) W przypadku stwierdzenia, że zgłoszenie międzynarodowe dokonane w formie elektronicznej nie jest w rzeczywistości pełną i dokładną kopią dokumentów w uprzednim nie skonwertowanym formacie złożonych zgodnie z punktem (a), zgłaszający może, w ciągu 30 miesięcy od daty pierwszeństwa, złożyć wniosek do Urzędu przyjmującego o dokonanie poprawki w zgłoszeniu międzynarodowym tak, aby było ono zgodne z dokumentem w uprzednim nie skonwertowanym formacie. Zasadę 26.4 stosuje się odpowiednio do sposobu w jakim poprawki zgodnie z punktem (b) są wnoszone.

- c) Jeżeli Urząd przyjmujący, Międzynarodowy Organ Poszukiwań, Międzynarodowy Organ Badań Wstępnych lub Biuro Międzynarodowe zauważy wady, które są naprawialne zgodnie z punktem (b), to ten Urząd, Organ lub Biuro, w zależności od przypadku, może zwrócić uwagę zgłaszającemu na taką wadę jednocześnie zwracając uwagę na procedurę dokonywania poprawek zgodnie z punktem (b).
- d) Jeżeli kopia międzynarodowego zgłoszenia została już wysłana do Biura Międzynarodowego, Organu Poszukiwań, to zgłaszający, to Biuro, ten Organ są niezwłocznie zawiadamiane przez Urząd przyjmujący o każdej poprawce dokonanej zgodnie z punktem (b). Jeżeli jest to wymagane, Biuro Międzynarodowe zawiadamia odpowiednio Międzynarodowy Organ Badań Wstępnych. Jeżeli korekta została dokonana po zakończeniu technicznych przygotowań do międzynarodowej publikacji, Biuro Międzynarodowe niezwłocznie publikuje każde międzynarodowe zgłoszenie jako poprawione razem z poprawioną stroną tytułową.
- e) Poprawka dokonana zgodnie z punktem (b) jest brana pod uwagę przez Międzynarodowy Organ Poszukiwań dla celów przeprowadzenia międzynarodowego poszukiwania, sporządzenia pisemnej opinii oraz przez Międzynarodowy Organ Badań Wstępnych dla celów przeprowadzenia międzynarodowego badania wstępnego, jeżeli ten Organ został zawiadomiony przed rozpoczęciem sporządzania raportu z międzynarodowego poszukiwania, pisemnej opinii lub raportu z międzynarodowego badania wstępnego, kiedy ma to zastosowanie, we wspomnianych raportach lub opinii wskazany jest ten fakt.
- f) Punkty od (a) do (e) stosuje się odpowiednio do każdego dokumentu stanowiącego element międzynarodowego zgłoszenia o którym mowa w Artykule 3.(2).

§707

Obliczanie opłaty za zgłoszenie międzynarodowe i obniżanie opłaty

- a) Z zastrzeżeniem punktu (a-bis), w przypadku dokonania zgłoszenia międzynarodowego w formie elektronicznej, opłatę za zgłoszenie międzynarodowe ustala się według liczby arkuszy, jaką zawierałoby zgłoszenie, gdyby zostało nadesłane w formie wydruku na papierze, spełniające wymogi formalne określone w Zasadzie 11.
- a-bis) Jeżeli zgłoszenie międzynarodowe dokonane w formie elektronicznej zawiera wykaz sekwencji, o czym mowa w Zasadzie 5.2 (a), kalkulacja opłaty za zgłoszenie międzynarodowe nie będzie uwzględniać żadnego arkusza wykazu sekwencji jeżeli ta lista jest osobną częścią opisu i jeżeli jest w formacie dokumentu elektronicznego wyszczególnionego w punkcie 40 Aneksu C.
- b) Punkt 4 (b) oraz (c) i (d) Tabeli Opłat załączonej do Regulaminu stosuje się do obniżenia opłat wnoszonych do zgłoszenia międzynarodowego dokonanego w formie elektronicznej w Urzędzie przyjmującym który powiadomił Biuro Międzynarodowe na podstawie paragrafu 710 (a), że jest przygotowany do przyjmowania zgłoszeń międzynarodowych w formie elektronicznej lub podjął decyzję co do przyjmowania takich zgłoszeń zgodnie z paragrafem 703 (d).

§713

Zastosowanie postanowień do Międzynarodowych Organów i Biura Międzynarodowego oraz zawiadomień, przekazania, korespondencji i innych dokumentów

- a) Postanowienia tej Części, inne niż paragraf 703 (c), paragraf 704 (c) do (g), paragraf 706, paragraf 707, paragraf 708 (b) (iii) do (v), paragraf 710 (a) (iv) i paragraf 714 (b), jeśli dopuszczalne jest zastosowanie, lecz nie stosuje się wyraźnie do Międzynarodowych Organów Poszukiwań, Międzynarodowych Organów Badań Wstępnych i Biura Międzynarodowego, stosuje się odpowiednio do tych Organów i Biura.
- b) Postanowienia tej Części, inne niż paragraf 703 (c), paragraf 704 (c) do (f), paragraf 705, paragraf 705bis (b) do (e), paragraf 706, paragraf 707, paragraf 708 (b) (iii) do (v) i paragraf 710 (a) (iv), jeśli dopuszczalne jest zastosowanie, lecz nie stosuje się wyraźnie do zawiadomień, przekazania, korespondencji oraz innych dokumentów dotyczących dokonanych zgłoszeń międzynarodowych, rozpatrywanych lub przekazywanych w formie elektronicznej, stosuje się odpowiednio do takich zawiadomień, przekazania, korespondencji lub innych dokumentów dotyczących międzynarodowych zgłoszeń.

§715

Dostępność dokumentów pierwszeństwa z biblioteki cyfrowej

- a) Dla celów postanowień Zasady 17.1 (b-bis), Zasady 17.1 (b-bis) (w stosownych przypadkach, mających zastosowanie na mocy Zasady 17.1 (c) i Zasady 82ter.1 (b)), Zasady 66.7 (a) (w stosownych przypadkach, mających zastosowanie na mocy Zasady 43bis.1 (b) i Zasady 91.1 (e)), uznaje się że dokument pierwszeństwa jest dostępny w bibliotece cyfrowej dla Urzędu przyjmującego, Biura Międzynarodowego, Urzędu wyznaczonego, Międzynarodowego Organu Poszukiwań lub Międzynarodowego Organu Badań Wstępnych, w zależności od przypadku:
 - i) jeżeli Urząd lub Organ zawiadomił Biuro Międzynarodowe, lub Biuro Międzynarodowe zadeklarowało, w zależności od przypadku, że jest przygotowane do otrzymania dokumentu pierwszeństwa z takiej biblioteki cyfrowej; oraz
 - ii) dokument pierwszeństwa jest przechowywany w takiej bibliotece cyfrowej, i zgłaszający upoważnia (w zakresie wymaganym dla procedur dostępu do odpowiedniej biblioteki cyfrowej) Urząd lub Organ którego to dotyczy, lub Biuro Międzynarodowe, w zależności od przypadku, do dostępu do danego dokumentu pierwszeństwa.
- b) Zawiadomienie do Biura Międzynarodowego zgodnie z punktem 12 Przepisów Ramowych dla Usług Cyfrowego Dostępu do Dokumentów Pierwszeństwa (Framework Provision for Digital Access Service for Priority Documents) poprzez:
 - i) Biuro Międzynarodowe; lub
 - ii) Urząd działający jako Urząd przyjmujący, Urząd wyznaczony, Międzynarodowy Organ Poszukiwań lub Międzynarodowy Organ Badań Wstępnych,

że jest przygotowany do otrzymania dokumentów pierwszeństwa poprzez cyfrowe usługi dostępu jest traktowane jako deklaracja lub zawiadomienie zgodnie z punktem (a) (i) że Biuro Międzynarodowe lub stosownie działający Urząd otrzymują dokumenty pierwszeństwa poprzez Usługę Cyfrowego Dostępu z dowolnej biblioteki cyfrowej, która była przedmiotem powiadomienia zgodnie z punktem 10 Ramowych Przepisów, włączając biblioteki dla których takie zawiadomienie było dodatkowo złożone ze skutkiem przed datą, w której do Urzędu lub Biura wpłynął wniosek o pobranie dokumentów pierwszeństwa.

- c) Urząd lub Organ który złożył zawiadomienie do Biura Międzynarodowego zgodnie z punktem (a) (i) lub (b) zawiadamia Biuro Międzynarodowe o każdej zmianie informacji, która była zawarta w zawiadomieniu.
- d) Biuro Międzynarodowe niezwłocznie publikuje w Gazecie każde zawiadomienie otrzymane zgodnie z punktem (a) (i) lub (b), każdą deklarację złożoną razem z zawiadomieniem zgodnie z punktem (a) (i) lub (b) oraz każdą zmianę w informacji zawartej w deklaracji.
- e) Data wejścia w życie każdej zmiany opublikowanej zgodnie z punktem (d) jest określona przez Urząd lub Organ którego dotyczy, lub przez Biuro Międzynarodowe, w zależności od przypadku, pod warunkiem, że jakiegokolwiek zmiany które ograniczają możliwość zgłaszającego do złożenia wniosku do Urzędu, Organu lub Biura Międzynarodowego o uzyskanie dokumentu pierwszeństwa z biblioteki cyfrowej, z wyjątkiem sytuacji kiedy dokumenty pierwszeństwa nie są dłużej przetrzymywane w bibliotece cyfrowej, nie ma skutku wcześniej niż przed upływem dwóch miesięcy od daty opublikowania tej zmiany w Gazecie.

§716

Wniosek o uzyskanie dokumentów pierwszeństwa z biblioteki cyfrowej zgodnie z postanowieniami Zasady 17.1 (b-bis)

- a) Każdy wniosek zgodnie z Zasadą 17.1 (b-bis):
 - i) określa dany dokument pierwszeństwa zgodnie z Zasadą 4.10 (a);
 - ii) jeżeli dokument pierwszeństwa jest przechowywany w połączeniu z innym zgłoszeniem z powodu zastrzeżenia z niego pierwszeństwa i do tej biblioteki cyfrowej jest inny dostęp niż poprzez Cyfrową Usługę Dostępu do Dokumentów Pierwszeństwa, i jeśli jest to wymagane przez Urząd przyjmujący lub Biuro Międzynarodowe, powinien być wskazany numer tego innego zgłoszenia; oraz
 - iii) w stosownych przypadkach, należy wnieść opłatę, o której jest mowa w Zasadzie 17.1 (b-bis).
- b) Jeżeli zgłaszający, zgodnie z Zasadą 17.1 (b-bis) i punktem (a) tego paragrafu, złożył wniosek do Urzędu przyjmującego lub do Biura Międzynarodowego w celu uzyskania dokumentu pierwszeństwa zgodnie z paragrafem 715 (a) uważanym za dostępny z biblioteki cyfrowej dla tego Urzędu lub Biura Międzynarodowego, w zależności od przypadku, to ten Urząd lub Biuro Międzynarodowe zawiadamia zgłaszającego, dając mu możliwość albo dostarczenia dokumentu pierwszeństwa do Urzędu lub Biura Międzynarodowego, lub w celu zapewnienia przez niego, że dokument pierwszeństwa jest dostępny dla Urzędu lub Biura Międzynarodowego z biblioteki cyfrowej, w terminie nie krótszym niż 2 miesiące od daty zawiadomienia lub w terminie określonym w Zasadzie 17.1 (a), w zależności od tego, który termin upływa później. Jeżeli dokument pierwszeństwa zostanie dostarczony lub stanie się dostępny dla Urzędu lub Biura Międzynarodowego w tym terminie, wymagania Zasady 17.1 (b-bis) uważa się za spełnione. Jeżeli dokument pierwszeństwa nie zostanie dostarczony lub nie stanie się dostępny w tym terminie, wniosek że dokument można uzyskać z biblioteki cyfrowej, uważa się za niezłożony.
- c) Jeżeli zgłaszający złożył wniosek do Urzędu przyjmującego lub do Biura Międzynarodowego zgodnie z Zasadą 17.1 (b-bis) w celu uzyskania dokumentu pierwszeństwa z biblioteki cyfrowej, ale ten wniosek nie spełnia wymogów tej Zasady i punktu (a) tego paragrafu, lub dokument pierwszeństwa o którym mowa nie jest uważany za dostępny dla tego Urzędu lub Biura Międzynarodowego zgodnie z paragrafem 715 (a), to Urząd lub Biuro Międzynarodowe, w zależności od przypadku, niezwłocznie informuje zgłaszającego.

CZĘŚĆ VIII

[skreślona]

ANEKS A FORMULARZE

Aneks, który nie jest tutaj odtworzony, zawiera formularze stosowane przez zgłaszających i przez Międzynarodowe Organy, włącznie z tymi, o których jest mowa w paragrafie 102 Instrukcji Administracyjnych*. Składa się on z pięciu następujących części:

Część I: Formularze dotyczące Urzędu przyjmującego

Część II: Formularze dotyczące Międzynarodowego Organu Poszukiwań i Organu wskazanego do przeprowadzenia dodatkowego poszukiwania

Część III: Formularze dotyczące Biura Międzynarodowego

Część IV: Formularze dotyczące Międzynarodowego Organu Badań Wstępnych

Część V: Formularze: Podanie i Wniosek o badanie wstępne („Request”, „Demand”)

Formularze są dostępne na stronie internetowej WIPO pod adresem: www.wipo.int/pct/en/texts/index.htm

ANEKS C

NORMA DLA PREZENTACJI WYKAZÓW SEKWENCJI NUKLEOTYDÓW I AMINOKWASÓW W MIĘDZYNARODOWYCH ZGŁOSZENIACH PATENTOWYCH DOKONYWANYCH NA PODSTAWIE PCT**Wprowadzenie**

1. Niniejsza norma została opracowana w celu znormalizowania sposobu prezentacji wykazów sekwencji nukleotydów i aminokwasów w międzynarodowych zgłoszeniach patentowych. Norma ma umożliwić zgłaszającemu sporządzanie pojedynczego wykazu sekwencji, możliwego do zaakceptowania przez wszystkie Urzędy przyjmujące, Międzynarodowe Organy Poszukiwań i Badań Wstępnych dla celów fazy międzynarodowej, oraz przez wszystkie Urzędy wyznaczone i wybrane dla celów fazy krajowej. Ma ona na celu poprawienie dokładności i jakości przedstawiania sekwencji nukleotydów i aminokwasów, zawartych w zgłoszeniach międzynarodowych, ułatwienie przedstawienia i upowszechniania sekwencji z korzyścią dla zgłaszających, użytkowników i badaczy, uproszczenie poszukiwań danych dotyczących sekwencji oraz umożliwienie wymiany danych o sekwencjach w formie elektronicznej i wprowadzania danych o sekwencjach do skomputeryzowanych baz danych.

Definicje

2. Dla celów niniejszej Normy:
 - i) wyrażenie „wykaz sekwencji” oznacza wykaz sekwencji nukleotydu i/lub aminokwasu zawierający dokładne ujawnienie sekwencji nukleotydu i/lub aminokwasu oraz inne dostępne informacje;
 - i-bis) wyrażenie „wykaz sekwencji stanowiących część międzynarodowego zgłoszenia” oznacza wykaz sekwencji zawartych w dokonanym zgłoszeniu międzynarodowym (o którym mowa w punkcie 3) lub wykaz sekwencji zawarty w zgłoszeniu międzynarodowym w wyniku korekty wniesionej zgodnie z Zasadą 26, sprostowania wniesionego zgodnie z Zasadą 91 lub wprowadzenia zmiany w opisie zgodnie z Artykułem 34.2 (b) w odniesieniu do sekwencji zawartych w dokonanym zgłoszeniu międzynarodowym (o której mowa w punkcie 3bis);
 - i-ter) wyrażenie „wykaz sekwencji nie będących częścią międzynarodowego zgłoszenia” oznacza wykaz sekwencji które nie stanowią części międzynarodowego zgłoszenia, ale zostały złożone dla celów przeprowadzenia międzynarodowego poszukiwania lub międzynarodowego badania wstępnego (o których mowa w punkcie 4 i punkcie 4bis);
 - ii) podane sekwencje są nie rozgałęzionymi sekwencjami czterech lub większej liczby aminokwasów lub nie rozgałęzionymi sekwencjami dziesięciu lub większej liczby nukleotydów. Sekwencje rozgałęzione, sekwencje zawierające mniejszą niż cztery liczbę wyraźnie określonych nukleotydów lub aminokwasów, jak również sekwencje zawierające nukleotydy lub aminokwasy inne niż te objęte wykazem w Załączniku 2, Tablicach: I, 2, 3 i 4, są wyraźnie wyłączone z tej definicji;
 - iii) pojęcie „nukleotydy” obejmuje jedynie te nukleotydy, które mogą być przedstawione przy użyciu symboli podanych w Załączniku 2, Tablica 1. Zmiany, na przykład, baz metylowanych, mogą być opisane w sposób, jak ustalony w Załączniku 2, Tabela 2, ale nie są wyraźnie ukazywane w sekwencji nukleotydu;
 - iv) „aminokwasy” to L-aminokwasy powszechnie występujące w białkach powstających w sposób naturalny i wymienione w Załączniku 2, Tabela 3. Te sekwencje aminokwasów zawierające przynajmniej jeden D-aminokwas, nie są objęte niniejszą definicją. Każdy sekwencja aminokwasu, która zawiera post-translacyjnie zmienione aminokwasy, może być opisana jako sekwencja aminokwasu, który jest pierwotnie przedstawiony przy użyciu symboli ukazanych w Załączniku 2, Tabela 3, ze zmienionymi pozycjami, na przykład, hydroksylowanie lub glikosylacje opisane są jak podano w Załączniku 2, Tabela 4, ale zmiany te nie zostaną wyraźnie wykazane w sekwencji aminokwasu. Wszelkie peptydy lub białka, które mogą być wyrażone jako sekwencja przy użyciu symboli w Załączniku 2, Tabela 3, w którymkolwiek miejscu opisu dla opisanie, na przykład, nieprawidłowych powiązań, połączeń krzyżowych (na przykład, mostek dwusiarczkowy) i końcówek, nie peptydylowych wiązań, itp. są objęte niniejszą definicją;
 - v) „identyfikator sekwencji” to jedna liczba całkowita, która odpowiada SEQ ID NO przydzielonemu każdej sekwencji w wykazie;
 - vi) „identyfikator cyfrowy” to trzycyfrowy numer, który reprezentuje określony element danych;
 - vii) „słownictwo neutralne językowe” jest to słownictwo kontrolowane, używane w wykazach sekwencji, przedstawiające terminy naukowe określone przez dostawców baz danych z sekwencjami (włącznie z nazwami naukowymi, określnikami i ich wartościami w kontrolowanym słownictwie, symbolami podanymi w Załączniku 2, Tabele 1, 2, 3 i 4, oraz kluczami cech podanymi w Załączniku 2, Tabele 5 i 6);
 - viii) „właściwy Organ” oznacza Międzynarodowy Organ Poszukiwań, który ma prowadzić międzynarodowe poszukiwania dotyczące zgłoszenia międzynarodowego oraz sporządzić pisemną opinię z międzynarodowego poszukiwania, lub Międzynarodowy Organ Badań Wstępnych, który ma prowadzić międzynarodowe badania wstępne dotyczące zgłoszenia międzynarodowego.

Wykazy sekwencji**Wykaz sekwencji będący częścią zgłoszenia międzynarodowego**

3. Wykaz sekwencji, który jest zawarty w dokonanym zgłoszeniu międzynarodowym:
 - i) powinien być przedstawiony jako oddzielna część opisu, powinien być umieszczony na końcu zgłoszenia, nazywać się „wykaz sekwencji”, rozpoczynać się od nowej strony, posiadać niezależną numerację stron; zaleca się aby wykaz sekwencji nie był powtórzony w żadnej innej części zgłoszenia; z zastrzeżeniem punktu 36, nie jest konieczne opisanie sekwencji w którejkolwiek części opisu;
 - ii) przedstawia sekwencje opisane w wykazie sekwencji i inne dostępne w wykazie sekwencji informacje zgodnie z punktami od 5 do 35;

- iii) jeżeli jest zawarty w zgłoszeniu międzynarodowym dokonany w formie elektronicznej, jest w formacie dokumentu elektronicznego i jest dokonany przy użyciu środków przekazu zgodnie z punktem 37.3bis. Każda poprawka wniesiona zgodnie z Zasadą 26, sprostowanie zgodnie z Zasadą 91 lub zmiany zgodnie z Artykułem 34.2 (b) w opisie przedłożonym w odniesieniu do sekwencji zawartych w zgłoszeniu międzynarodowym złożonym w formie elektronicznej winny być przedłożone w postaci wykazu sekwencji w formie elektronicznej zawierającego cały wykaz z odpowiednią poprawką, sprostowaniem lub zmianą. Każdy taki wykaz sekwencji:
 - i) winien być zatytułowany „wykaz sekwencji- poprawka”, „wykaz sekwencji- sprostowanie” lub „wykaz sekwencji- zmiana”, w zależności od przypadku, i winien mieć niezależną numerację stron.
 - ii) przedstawia sekwencje w postaci wykazu sekwencji i inne dostępne informacje w wykazie sekwencji zgodnie z punktami od 5 do 35; kiedy ma to zastosowanie, oryginalna numeracja sekwencji w złożonym zgłoszeniu międzynarodowym (o której mowa w punkcie 5) zostaje utrzymana; w przeciwnym razie sekwencje numeruje się zgodnie z punktem 5;
 - iii) powinien być dokonany w formacie dokumentu elektronicznego i przy użyciu środków przekazu zgodnie z punktem 38.

Wykaz sekwencji nie będący częścią zgłoszenia międzynarodowego

- 4. Wykaz sekwencji dostarczony zgodnie z Zasadą 13ter dla celów przeprowadzenia międzynarodowego poszukiwania lub międzynarodowego badania wstępnego:
 - i) powinien być zatytułowany „Wykaz sekwencji- Zasada 13ter”;
 - ii) przedstawia sekwencje w postaci wykazu sekwencji i inne dostępne informacje w wykazie sekwencji zgodnie z punktami od 5 do 35; kiedy ma to zastosowanie, oryginalna numeracja sekwencji w złożonym zgłoszeniu międzynarodowym (o której mowa w punkcie 5) zostaje utrzymana; w przeciwnym razie sekwencje numeruje się zgodnie z punktem 5;
 - iii) jeżeli został dostarczony na papierze zgodnie z Zasadą 13ter.1(b) powinien posiadać niezależną numerację stron;
 - iv) jeżeli został dostarczony w formie elektronicznej, winien być dokonany w formacie dokumentu elektronicznego i przy użyciu środków przekazu zgodnie z punktem 39;
 - v) jeżeli został dostarczony w formie elektronicznej razem ze zgłoszeniem międzynarodowym, powinien być taki sam jak wykaz sekwencji zawarty w zgłoszeniu i powinno być do niego dołączone oświadczenie, że informacje zapisane w formie elektronicznej dostarczone zgodnie z Zasadą 13ter są identyczne z wykazem sekwencji zawartym w zgłoszeniu międzynarodowym;
 - vi) jeżeli został dostarczony później do dokonanego zgłoszenia międzynarodowego, nie może wykraczać poza ujawnienia w zgłoszeniu międzynarodowym oraz należy dołączyć oświadczenie, że każdy taki wykaz sekwencji zawiera tylko te sekwencje, które są ujawnione w dokonanym zgłoszeniu międzynarodowym.
- 4-bis. Do każdej poprawki wniesionej zgodnie z Zasadą 26, sprostowania wniesionego zgodnie z Zasadą 91 lub zmiany dokonanej zgodnie z Artykułem 34.2(b) w opisie złożonym w związku z sekwencjami zawartymi w dokonanym zgłoszeniu międzynarodowym, powinien być dołączony, dla celów międzynarodowego poszukiwania lub międzynarodowego badania wstępnego, wykaz sekwencji w formie elektronicznej w formacie dokumentu elektronicznego zgodnie z punktem 39, zawierający kompletny wykaz z taką poprawką, sprostowaniem lub zmianą, gdy jest to wymagane przez odpowiedni Organ, jeżeli taki wykaz w elektronicznym formacie nie jest już dostępny dla tego Organu w formie i sposobie akceptowanym przez niego. Każdy taki wykaz sekwencji w formie elektronicznej:
 - i) winien być zatytułowany „Wykaz sekwencji- poprawka- Zasada 13ter”, „Wykaz sekwencji- sprostowanie- Zasada 13ter”, „Wykaz sekwencji- zmiana- Zasada 13ter”, w zależności od przypadku;
 - ii) winien przedstawiać sekwencje w postaci wykazu sekwencji oraz inne dostępne informacje w wykazie sekwencji zgodnie z punktami od 5 do 35, kiedy ma to zastosowanie, oryginalna numeracja sekwencji w złożonym zgłoszeniu międzynarodowym (o której mowa w punkcie 5) zostaje utrzymana; w przeciwnym razie sekwencje numeruje się zgodnie z punktem 5;
 - iii) winien być złożony w formacie dokumentu elektronicznego przy użyciu środków przekazu zgodnie z punktem 39;
 - iv) winien być taki sam jak wykaz sekwencji przedłożony zgodnie z punktem 3bis jako poprawka wniesiona w opisie zgodnie z Zasadą 26, sprostowanie wniesione zgodnie z Zasadą 91 lub zmiana dokonana w opisie zgodnie z Artykułem 34.2 (b) i winno być dołączone oświadczenie, ta informacja zawarta w formie elektronicznej dostarczona zgodnie z Zasadą 13ter jest identyczna z wykazem sekwencji dostarczonym jako korekta zgodnie z Zasadą 26 (lub sprostowanie zgodnie z Zasadą 91 lub zmiana zgodnie z Artykułem 34.2, w zależności od przypadku) w opisie przedłożonym w odniesieniu do sekwencji zawartych w dokonanym zgłoszeniu międzynarodowym.

Jeżeli taki wykaz sekwencji w elektronicznej formie i tam gdzie ma to zastosowanie, takie oświadczenie nie są dostępne dla właściwych Organów, każda taka poprawka, sprostowanie lub zmiana muszą być brane pod uwagę przez ten Organ dla celów międzynarodowego poszukiwania lub międzynarodowego badania wstępnego tylko w takim zakresie, gdy sensowne poszukiwanie lub badanie wstępne może być przeprowadzone bez takiego wykazu sekwencji w formie elektronicznej.

Przedstawienie sekwencji

- 5. Każdej sekwencji przypisany jest oddzielny identyfikator sekwencji. Identyfikatory sekwencji rozpoczynają się od cyfry 1 i rosną o każdą następną liczbę całkowitą. Jeżeli brak jest sekwencji dla identyfikatora sekwencji, pod cyfrowym identyfikatorem <400> pojawia się kod 000 na początku wiersza następującego bezpośrednio po SEQ ID NO. Odpowiednik dla identyfikatora <160> zawiera wszystkie numery SEQ ID NOs, niezależnie od tego, czy następuje po nim sekwencja, czy kod 000.

Od 6 do 35 [bez zmian]

Powtórzenie wolnego tekstu w głównej części opisu

- 36. Jeżeli część opisu wynalazku podająca wykaz sekwencji zawiera wolny tekst, każdy taki wolny tekst powinien zostać powtórzony w głównej części opisu w języku dla niego używanym. Zaleca się, aby wolny tekst w języku głównej części opisu podany został w specjalnej sekcji opisu, nazwanej „Wolny tekst wykazu sekwencji”.

Wykaz sekwencji złożony w elektronicznej formie

37. Każdy wykaz sekwencji, o którym mowa w punkcie 3 zawarty w dokonanym w formie elektronicznej międzynarodowym zgłoszeniu powinien być w formacie dokumentu elektronicznego i powinien być złożony przy użyciu środków przekazu, które zostały określone przez Urząd przyjmujący dla celów dokonania międzynarodowego zgłoszenia w elektronicznej formie, pod warunkiem, że każdy taki wykaz sekwencji powinien być w formacie dokumentu elektronicznego określonym w punkcie 40 i złożony, jeżeli jest to możliwe, przy użyciu środków przekazu określonych zarówno przez Urząd przyjmujący jak i przez właściwy Organ.
38. Każdy wykaz sekwencji w formie elektronicznej, o którym mowa w punkcie 3bis, powinien być w formie dokumentu elektronicznego który został określony przez Urząd przyjmujący (w przypadku poprawki) lub przez właściwy Organ (w przypadku sprostowania lub zmiany) dla celów dokonania zgłoszeń międzynarodowych w formie elektronicznej, pod warunkiem, że każdy taki wykaz powinien być w formie dokumentu elektronicznego określonego w punkcie 40. Każdy taki wykaz sekwencji powinien być złożony przy użyciu środków przekazu które zostały określone przez Urząd przyjmujący lub przez właściwy Organ, w zależności od przypadku, dla celów tego punktu; jeżeli jest to możliwe, powinien być złożony przy użyciu środków przekazu, które zostały określone zarówno przez Urząd przyjmujący i przez właściwy Organ.
40. Dla celów międzynarodowego poszukiwania i międzynarodowego badania wstępnego, każdy wykaz sekwencji w formie elektronicznej powinien być zawarty w jednym elektronicznym pliku i powinien być zakodowany przy użyciu Strony Kodowej 437 IBM, Strony Kodowej 932IBM lub innej kompatybilnej strony kodowej do przedstawienia wykazu sekwencji określonego w punktach od 5 do 36 nie zawierając innych kodów. Kompatybilna strona kodowa, jaka może być na przykład wymagana dla liter alfabetów: japońskiego, chińskiego, cyrylicy, arabskiego, greckiego czy hebrajskiego, jest stroną, która przypisuje alfabet łańciski i cyfry rzymskie do tych samych szesnastkowych pozycji, co określone strony kodowe.
41. Każdy wykaz sekwencji w formacie dokumentu elektronicznego wymieniony w punkcie 40 powinien być stworzony za pomocą oprogramowania PatentIn.

Procedura przed wyznaczonymi i wybranymi Urzędami

42. Dla celów postępowania przed wyznaczonym lub wybranym Urzędem przed którym postępowanie ze zgłoszeniem międzynarodowym zawierającym ujawnienie jednej lub więcej sekwencji nukleotydu i/lub aminokwasu rozpoczęło się (patrz Zasada 13ter):
- i) każde odniesienie do Urzędu przyjmującego lub do właściwego Organu powinno być interpretowane jako odniesienie do wyznaczonego lub wybranego Urzędu, którego to dotyczy;
 - ii) każde powołanie się na wykaz sekwencji który jest zawarty w zgłoszeniu międzynarodowym poprzez wniesienie poprawki zgodnie z Zasadą 16, sprostowanie wniesione zgodnie z Zasadą 91 czy zmianą dokonaną zgodnie z Artykułem 34.2 (b) w opisie w stosunku do sekwencji zawartych w dokonanym zgłoszeniu, powinno być interpretowane również poprzez włączenie każdego wykazu sekwencji zawartego w zgłoszeniu, zgodnie ze stosowanym przez Urząd wyznaczony lub wybrany prawem krajowym, na drodze poprawki (formalnej usterki), sprostowania (oczywistej pomyłki) lub zmiany w opisie w stosunku do sekwencji zawartych w dokonanym zgłoszeniu międzynarodowym;
 - iii) każde powołanie się na wykaz sekwencji dostarczony dla celów międzynarodowego poszukiwania lub międzynarodowego badania wstępnego powinno być interpretowane również poprzez włączenie każdego wykazu sekwencji dostarczonego do każdego wyznaczonego lub wybranego Urzędu, którego to dotyczy, dla celów krajowego poszukiwania lub badania prowadzonego przez ten Urząd;
 - iv) zainteresowany wyznaczony lub wybrany Urząd może wezwać zgłaszającego do dostarczenia, w terminie stosownym w danych okolicznościach, dla celów krajowego poszukiwania i/lub badania, o wykaz sekwencji w elektronicznej formie zgodnie z tą Normą, chyba że taki wykaz w elektronicznej formie jest już dostępny w formie i sposobie akceptowanym przez ten Urząd.

ANEKS C-bis**[skreślony]****ANEKS D****INFORMACJE ZE STRONY TYTUŁOWEJ PUBLIKOWANEGO ZGŁOSZENIA MIĘDZYNARODOWEGO,
KTÓRE MAJĄ BYĆ WŁĄCZONE DO „GAZETTE” ZGODNIE Z ZASADĄ 86. 1 (i)**

Następujące informacje wydziela się ze strony tytułowej publikacji każdego opublikowanego zgłoszenia międzynarodowego i, zgodnie z Zasadą 86.1 (i), zamieszcza w odpowiednim wpisie w Gazette:

1. odnośnie publikacji międzynarodowej:
 - 1.1. numer zgłoszenia międzynarodowego
 - 1.2. data zgłoszenia międzynarodowego
 - 1.3. informacja mówiąca czy następujące pozycje były publikowane w opublikowanym zgłoszeniu międzynarodowym:
 - 1.31. raport z międzynarodowych poszukiwań
 - 1.32. oświadczenie zgodnie z Artykułem 17.2
 - 1.33. poprawione zastrzeżenia zgodnie z Artykułem 19.1
 - 1.34. oświadczenie zgodnie z artykułem 19.1
 - 1.35. [skreślony]

- 1.36. prośba o sprostowanie zgodnie z pierwszym zdaniem Zasady 91.3 (d)
- 1.37. informacje dotyczące włączenia przez odniesienie elementu lub części o którym mowa w Zasadzie 48.2 (b) (v)
- 1.38. informacje dotyczące zastrzeżenia pierwszeństwa zgodnie z Zasadą 26 bis.2 (d)
- 1.39. informacje dotyczące wniosku złożonego zgodnie z Zasadą 26bis.3 dotyczącego przywrócenia prawa do pierwszeństwa
- 1.40. informacje o kopiach każdego oświadczenia lub innych dowodów wniesionych zgodnie z Zasadą 26 bis.3 (f)
- 1.4. język, w którym dokonano międzynarodowego zgłoszenia
- 1.5. język publikacji międzynarodowego zgłoszenia
2. odnośnie międzynarodowego zgłoszenia:
 - 2.1. tytuł wynalazku
 - 2.2. symbol (symbole) Międzynarodowej Klasyfikacji Patentowej (MPK)
 - 2.3. numer międzynarodowego zgłoszenia
 - 2.4. datę międzynarodowego zgłoszenia
3. odnośnie każdego zastrzeżenia pierwszeństwa:
 - 3.1. numer wcześniejszego zgłoszenia
 - 3.2. data, w której wcześniejsze zgłoszenie zostało dokonane
 - 3.3. jeżeli wcześniejsze zgłoszenie było:
 - 3.31. zgłoszeniem krajowym: kraj, w którym wcześniejsze zgłoszenie było złożone
 - 3.32. zgłoszeniem regionalnym: Organ odpowiedzialny za udzielanie patentów zgodnie z obowiązującą umową o patencie regionalnym i, w przypadku określonym w Zasadzie 4.10 (b) (ii), kraj będący Stroną Konwencji paryskiej o ochronie własności przemysłowej na który dane wcześniejsze zgłoszenie zostało dokonane
 - 3.33. zgłoszeniem międzynarodowym: Urząd przyjmujący, w którym dokonano zgłoszenia
4. odnośnie zgłaszającego, twórcy lub pełnomocnika
 - 4.1. ich nazwiska
 - 4.2. ich adresy mailowe
5. odnośnie wyznaczonych krajów
 - 5.1. ich nazwy
 - 5.2. wskazanie każdego wybranego patentu regionalnego

ANEKS F

NORMA DLA ELEKTRONICZNEGO DOKONYWANIA I ROZPATRYWANIA ZGŁOSZEŃ MIĘDZYNARODOWYCH

Aneks ten nie jest zamieszczony w tych Instrukcjach Administracyjnych, zawiera Normę dla elektronicznego dokonywania i rozpatrywania zgłoszeń międzynarodowych, w tym następujące Załączniki:

Załącznik 1: Definicje typu dokumentu XML dla Normy E-PCT

Załącznik 2: Infrastruktura Klucza Publicznego dla Normy E-PCT

Załącznik 3: Podstawowa Wspólna Norma dla zgłoszeń elektronicznych

Załącznik 4: Używanie środków przekazu dla Normy E-PCT

Aneks F i jego Załączniki zamieszczone są w dwóch oddzielnych dokumentach. Oba dostępne są na stronie internetowej WIPO pod adresem: www.wipo.int/pct/en/texts/index.html

TABLE OF CONTENTS

PART I

OFFICIAL COMMUNICATIONS

101.	Register of Patent Attorneys (entries and changes).....	845
------	---	-----

PART II

NOTICES OF RIGHTS GRANTED

A. Inventions		
102.	Granted patents (from N° 205 295 to N° 205 554).....	848
103.	Translations of European Patents	873
104.	Decisions on refusal to grant patents (taken after the publication of the particulars of the applications).....	875
105.	Decisions on refusal to supplementary protection rights.....	876
106.	Decisions on discontinuance of the proceedings (taken after the publication of the particulars of the applications)	876
107.	Decisions declaring the decisions on the grant of the patents lapsed.....	877
108.	Entries and changes in the Patent Register (not published in other separate publications).....	877
109.	Entries and changes in a separate part of the patent register (not published in other separate publications).....	878
110.	Decisions on invalidation of patents	879
111.	Decisions on the lapse of the supplementary of the protection rights	879
B. Utility models		
112.	Granted rights of protection (from N° 64 863 to N° 64 912)	881
113.	Decisions on refusal to grant rights of protection (take after the publication of the particulars of the application)	885
114.	Decisions on discontinuance of the proceedings (taken after the publication of the particulars of the applications)	885
115.	Decisions declaring the decisions on the grant of the rights of protection lapsed	885
116.	Entries and changes in the Utility Model Register (not inserted in other separate publications)	885
117.	Decisions on the lapse of rights of protection.....	885
C. Industrial designs		
118.	Registration (from N° 15 123 to N° 15 184).....	886
119.	Entries and changes in the Industrial Designs Register (not published in other separate publications)	894
120.	Decisions declaring the decisions on the grant of rights in registration lapsed	894
121.	Decisions on the invalidation of rights in registration	894
122.	Decisions on the lapse of rights in registration.....	894
D. Trademarks		
123.	Granted rights of protection for trademarks (from N° 221 001 to N° 222 100)	895
124.	Decisions on refusal to grant rights of protection (take after publication of the particulars of the application)	1091
125.	Decisions on discontinuance of the proceedings (taken after publication of the particulars of the application)	1091
126.	Transfer of the right of protection in respect of certain goods.....	1092
127.	Entries and changes in the Trademark Register (not published in other separate publications)	1092
128.	Decisions on invalidation of rights of protection	1123
129.	Decisions on the lapse of rights protection	1123
130.	Decisions on the change or reversal of the decisions (published in Wiadomości Urzędu Patentowego)	1135
131.	International registrations recognised in Poland	1136
132.	International registration in which a decision was taken on a definite refusal to recognise the protection in Poland	1145
G. Rectifications of patent specifications and other specifications		
133.	Patent specifications, utility model specifications	1147
H. Announcements		
134.	Declarations of willingness to grant licences (open licences) - patents	1148
135.	Announcements on receipt of an application for grant of a supplementary protection certificate for medicinal and plant protection products.....	1149
136.	Corrections of announcements published in the Wiadomości Urzędu Patentowego - patents, trademarks	1149

PART III

INFORMATION

Jurisdiction and explanations

Foreign regulations. Statistics. Miscellaneous		
137.	Amendments to the implementing regulation to the Patent Cooperation Treaty - adopted by the Assembly of the International Patent Cooperation Union at its 4th (17th extraordinary) session on 1st October 2009, which enters into force on 1st July 2010.	1151
138.	Amendments to the PCT administrative instruction - binding on 1st January 2010.....	1157

Corrections

(of announcements published in the Wiadomości Urzędu Patentowego)