



URZĄD PATENTOWY RZECZYPOSPOLITEJ POLSKIEJ

# WIADOMOŚCI

Urzędu  
Patentowego

5

ISSN - 0043 - 5201 • Cena 20,00 zł • Warszawa

Maj 2010

## SPIS TREŚCI

CZĘŚĆ II  
OGŁOSZENIA O UDZIELONYCH PRAWACH

<b>A. Wynalazki</b>	
139.	Udzielone patenty (od nr 205 555 do nr 205 834) ..... 1170
140.	Tłumaczenia patentów europejskich ..... 1197
141.	Decyzje o odmowie udzielenia patentu (wydane po ogłoszeniu o zgłoszeniu) ..... 1200
142.	Decyzje o umorzeniu postępowania (wydane po ogłoszeniu o zgłoszeniu) ..... 1201
143.	Decyzje stwierdzające wygaśnięcie decyzji o udzieleniu patentu ..... 1201
144.	Wpisy i zmiany w rejestrze patentowym (nieuwzględnione w innych samodzielnych ogłoszeniach) ..... 1202
145.	Wpisy i zmiany w wyodrębnionej części rejestru patentowego (nieuwzględnione w innych samodzielnych ogłoszeniach) ..... 1203
146.	Decyzje o wygaśnięciu patentu ..... 1204
147.	Decyzje o zmianie lub uchyleniu decyzji (opublikowanych w Wiadomościach Urzędu Patentowego) ..... 1205
<b>B. Wzory użytkowe</b>	
148.	Udzielone prawa ochronne (od nr 64 913 do nr 64 960) ..... 1206
149.	Decyzje o odmowie udzielenia prawa ochronnego (wydane po ogłoszeniu o zgłoszeniu) ..... 1209
150.	Decyzje o umorzeniu postępowania (wydane po ogłoszeniu o zgłoszeniu) ..... 1209
151.	Decyzje stwierdzające wygaśnięcie decyzji o udzieleniu prawa ochronnego ..... 1210
152.	Wpisy i zmiany w rejestrze praw ochronnych (nieuwzględnione w innych samodzielnych ogłoszeniach) ..... 1210
153.	Decyzje o wygaśnięciu prawa ochronnego ..... 1210
154.	Decyzje o zmianie lub uchyleniu decyzji (opublikowanych w Wiadomościach Urzędu Patentowego) ..... 1210
<b>C. Wzory przemysłowe</b>	
155.	Rejestracja (od nr 15 185 do nr 15 264) ..... 1211
156.	Wpisy i zmiany w rejestrze wzorów przemysłowych (nieuwzględnione w innych samodzielnych ogłoszeniach) ..... 1220
157.	Decyzje stwierdzające wygaśnięcie decyzji o udzieleniu prawa z rejestracji ..... 1221
158.	Decyzje o unieważnieniu prawa z rejestracji ..... 1221
159.	Decyzje o wygaśnięciu prawa z rejestracji ..... 1221
160.	Decyzje o zmianie lub uchyleniu decyzji (opublikowanych w Wiadomościach Urzędu Patentowego) ..... 1221
<b>D. Znaki towarowe</b>	
161.	Udzielone prawa ochronne na znaki towarowe (od nr 222 101 do nr 222 800) ..... 1222
162.	Decyzje o odmowie udzielenia prawa ochronnego (wydane po ogłoszeniu o zgłoszeniu) ..... 1369
163.	Decyzje o umorzeniu postępowania (wydane po ogłoszeniu o zgłoszeniu) ..... 1370
164.	Decyzje stwierdzające wygaśnięcie decyzji o udzieleniu prawa ochronnego ..... 1371
165.	Wpisy i zmiany w rejestrze znaków towarowych (nieuwzględnione w innych samodzielnych ogłoszeniach) ..... 1372
166.	Decyzje o wygaśnięciu prawa ochronnego ..... 1389
167.	Rejestracja międzynarodowa uznana w Polsce ..... 1392
<b>G. Sprostowania opisów patentowych i opisów ochronnych</b>	
168.	Opisy patentowe, opisy ochronne wzorów użytkowych ..... 1404
<b>H. Ogłoszenia</b>	
169.	Oświadczenia o gotowości udzielenia licencji (licencja otwarta) - patenty, prawa ochronne ..... 1406
170.	Ogłoszenia w sprawie wpłynięcia wniosku o udzielenie dodatkowego prawa ochronnego dla produktów leczniczych i produktów ochrony roślin ..... 1406
171.	Sprostowania ogłoszeń opublikowanych w Wiadomościach Urzędu Patentowego - patenty, rejestracja międzynarodowa znaków towarowych ..... 1406

Część III  
INFORMACJE

Orzecznictwo i wyjaśnienia

Ustawodawstwo zagraniczne. Statystyka. Informacje

Korekta

(ogłoszeń zamieszczonych w Wiadomościach Urzędu Patentowego)

WYDAWNICTWO URZĘDU PATENTOWEGO RZECZYSPOLITEJ POLSKIEJ  
 Redakcja i administracja: Urząd Patentowy RP, Al. Niepodległości 188, skr. poczt. 203, 00-950 Warszawa  
 tel. (0 22) 579 04 53

Informacja o cenach i warunkach prenumeraty na 2010 r. - dla czasopisma: WIADOMOŚCI URZĘDU PATENTOWEGO

**Warunki prenumeraty:**

1. Cena prenumeraty na 2010 r. wynosi 240,00 zł.

2. Wpłaty i zamówienia na prenumeratę przyjmuje Urząd Patentowy RP, 00-950 Warszawa, Al. Niepodległości 188/192 w pok. 22 w godz. 8<sup>30</sup> - 15<sup>30</sup> lub na konto NBP O/O Warszawa Nr 93101010100025832231000000.

Egzemplarze archiwalne można nabyć w Urzędzie Patentowym RP, Al. Niepodległości 188, skr. poczt. 203, 00-950 Warszawa w Wydziale Rozpowszechniania Wydawnictw UP - telefon (0 22) 579 01 07, (0 22) 579 02 24.

**Cena 20,00 zł.**

Urząd Patentowy RP. Zam. 413/2010. Nakład 220 egz. Obj. ark. druk. 30,0.



# WIADOMOŚCI

## URZĘDU PATENTOWEGO RP

Warszawa, 2010 05 31

Nr 5

Poz. 139 - 171

### CZĘŚĆ II

## OGŁOSZENIA O UDZIELONYCH PRAWACH

*Cyfrowe kody identyfikujące (według normy WIPO ST. 9), które poprzedzają informacje o udzielonych patentach oraz prawach ochronnych oznaczają:*

- (11) – numer patentu lub prawa ochronnego
- (21) – numer zgłoszenia wynalazku lub wzoru użytkowego
- (22) – data zgłoszenia wynalazku lub wzoru użytkowego
- (23) – data pierwszeństwa z wystawienia wynalazku lub wzoru użytkowego na wystawie i nazwa wystawy
- (30) – dane dotyczące pierwszeństwa konwencyjnego (numer zgłoszenia priorytetowego, data wniesienia zgłoszenia priorytetowego, kod kraju)
- (41) – data ogłoszenia o zgłoszeniu wynalazku lub wzoru użytkowego
- (51) – symbol Międzynarodowej Klasyfikacji Patentowej
- (54) – tytuł wynalazku lub wzoru użytkowego
- (61) – numer patentu głównego
- (62) – numer zgłoszenia macierzystego (pod którym dane zgłoszenie było ogłoszone)
- (68) – numer patentu podstawowego dla dodatkowego prawa ochronnego
- (72) – nazwisko i imię twórcy wynalazku lub wzoru użytkowego
- (73) – nazwisko i imię lub nazwa uprawnionego z patentu lub prawa ochronnego oraz miejsce zamieszkania lub siedziba i w nawiasie kod kraju
- (76) – nazwisko i imię twórcy i jednocześnie uprawnionego z patentu lub prawa ochronnego oraz miejsce zamieszkania lub siedziba i w nawiasie kod kraju
- (86) – data i numer zgłoszenia międzynarodowego
- (87) – data i numer publikacji zgłoszenia międzynarodowego
- (93) – numer i data pierwszego zezwolenia na wprowadzenie na rynek produktu objętego dodatkowym prawem ochronnym oraz wskazanie organu, który zezwolenie wydał
- (94) – data, od której powstaje i czas trwania dodatkowego prawa ochronnego
- (95) – oznaczenie produktu opisanego w zezwoleniu na wprowadzenie na rynek produktu objętego dodatkowym prawem ochronnym
- (97) – data i numer publikacji patentu europejskiego

*Przed cyfrowym kodem identyfikującym (11) lub przed numerem patentu lub prawa ochronnego umieszczone są literowo-cyfrowe kody identyfikujące (kod rodzaju dokumentu), zgodnie z przyjętymi symbolami (wg normy WIPO ST. 16):*

- Patent – (B1)
- Patent dodatkowy do patentu – (B3)
- Prawo ochronne – (Y1)
- Tłumaczenie na język polski patentu europejskiego – (T3)
- Poprawione tłumaczenie patentu europejskiego – (T4)
- Zmienione po sprzeciwie tłumaczenie patentu europejskiego – (T5)
- Tłumaczenie patentu europejskiego ograniczonego przez uprawnionego zgodnie z art. 105a Konwencji o patencie europejskim – (T6)

## A. WYNAŁAZKI

139

### UDZIELONE PATENTY

(od nr 205 555 do nr 205 834)

B1 (11) **205735** (41) 2005 02 21  
 (51) **A01N 25/10** (2006.01)  
**A01N 25/24** (2006.01)  
**A01P 7/04** (2006.01)  
 (21) 367068 (22) 2002 09 19  
 (30) 0103157-4 2001 09 20 SE  
 (72) NORDENHEM HENRIK, Östervåla (SE); NORDLANDER GÖRAN, Uppsala (SE)  
 (73) SVENSKA SKOGSPLANTOR AB, Hallsberg (SE)  
 (54) Preparat do ochrony sadzonek drzewiastych i sposób ochrony sadzonek drzewiastych

B1 (11) **205570** (41) 2004 11 02  
 (51) **A01N 43/40** (2006.01)  
**A01N 47/12** (2006.01)  
**A01P 3/00** (2006.01)  
 (21) 362935 (22) 2002 02 19  
 (30) 01/03141 2001 03 08 FR  
 (72) EMERY JANE CATHERINE, ONGAR (GB); RUSSELL PHILIP ERIC, CAMBRIDGE (GB); BARDSLEY RICHARD ANDREW, ONGAR (GB); DANCER JANE ELIZABETH, CAMBRIDGE (GB); MERCER RICHARD, ECULLY (GB); HOLAH DAVID STANLEY, WEST WRATTING (GB)  
 (73) BAYER CROPSCIENCE S.A., Lyon (FR)  
 (54) Kompozycje grzybobójcze, sposób zwalczania grzybów fitopatogenów upraw w celu leczenia lub zapobiegania i produkt zawierający związki czynne

B1 (11) **205774** (41) 2005 03 21  
 (51) **A01N 43/90** (2006.01)  
**A01N 47/36** (2006.01)  
**A01N 43/824** (2006.01)  
**A01P 13/02** (2006.01)  
 (21) 368002 (22) 2002 09 26  
 (30) 1781/01 2001 09 27 CH  
 (72) HOFER URS, Bazylea (CH)  
 (73) SYNGENTA PARTICIPATIONS AG, Bazylea (CH)  
 (54) Kompozycja chwastobójcza i sposób selektywnego zwalczania chwastów i traw w uprawach roślin użytkowych

B1 (11) **205716** (41) 2005 04 04  
 (51) **A01N 59/00** (2006.01)  
**C08F 8/00** (2006.01)  
**C08F 257/02** (2006.01)  
**C08F 265/10** (2006.01)  
**C08F 267/10** (2006.01)  
**A01P 1/00** (2006.01)  
 (21) 368936 (22) 2002 08 26  
 (30) 09/948,945 2001 09 06 US  
 (72) WORLEY SHELBY D., Auburn (US); CHEN YONGIUN, Auburn (US)  
 (73) AUBURN UNIVERSITY, Auburn (US)  
 (54) Biobójcza perełka, sposób wytwarzania biobójczej perełki polimeru i sposób dezaktywacji drobnoustroju wrażliwego na fluorowec

B1 (11) **205793** (41) 2003 09 22  
 (51) **A23C 19/068** (2006.01)  
**A23C 19/06** (2006.01)  
 (21) 352845 (22) 2002 03 18  
 (72) REPS ARNOLD, Olsztyn-Kortowo (PL); DAJNOWIEC FABIAN, Olsztyn (PL); STELMASZUK MAREK, Górowo Haweckie (PL); JANKOWSKI ANDRZEJ, Radzyń Podlaski (PL)  
 (73) UNIWERSYTET WARMIŃSKO-MAZURSKI W OLSZTYNIE, Olsztyn (PL)  
 (54) Sposób wytwarzania podpuszczkowego sera dojrzewającego

B1 (11) **205620** (41) 2004 12 13  
 (51) **A23L 1/09** (2006.01)  
**A23L 1/236** (2006.01)  
**A23L 2/60** (2006.01)  
 (21) 364645 (22) 2002 04 23  
 (30) 60/287,215 2001 04 27 US  
 (72) LEE THOMAS, Scarsdale (US); OLCESE GINO, Scarsdale (US); BELL ZENA, Hartsdale (US); ROY GLENN, Beacon (US); MUTILANGI WILLIAM, Croton-on-Hudson (US); HIRS REIN, Mahopac (US); GIVEN PETER, Ridgefield (US)  
 (73) PEPSICO, INC., Purchase (US)  
 (54) Napój dietetyczny i sposób jego wytwarzania, dietetyczny produkt spożywczy i sposób jego wytwarzania, napój o zmniejszonej wartości kalorycznej i sposób jego wytwarzania, oraz produkt spożywczy o zmniejszonej wartości kalorycznej i sposób jego wytwarzania

B1 (11) **205817** (41) 2005 09 19  
 (51) **A23L 1/29** (2006.01)  
**A23L 1/09** (2006.01)  
**A23L 1/054** (2006.01)  
 (21) 373899 (22) 2003 05 27  
 (30) 10/167,912 2002 06 12 US  
 (72) WOLF BRYAN W., Johnstown (US)  
 (73) Abbott Laboratories, Abbott Park (US)  
 (54) Zastosowanie pullulanu do wytwarzania leku oraz produkt zastępujący posiłek

B1 (11) **205578** (41) 2000 11 06  
 (51) **A23L 1/226** (2006.01)  
**A23G 3/00** (2006.01)  
**A23G 4/00** (2006.01)  
 (21) 338547 (22) 1998 08 11  
 (30) 60/055,447 1997 08 11 US  
 (72) BARCELON SHIRLEY ANN, RANDOLPH (US); KIEFER JESSE J., BELVIDERE (US); OLAYA HECTOR, PARSIPPANY (US); LUO SHIUH JOHN, LIVINGSTON (US)  
 (73) CADBURY ADAMS USA LLC, Wilmington (US)  
 (54) Kompozycja smakowo-zapachowa, sposób udoskonalania środka smakowo-zapachowego, produkt cukierniczy oraz guma do żucia

B1 (11) **205782** (41) 2003 03 10  
 (51) **A23L 1/0522** (2006.01)  
**A23L 1/0534** (2006.01)  
**A23G 3/46** (2006.01)  
**A21D 13/08** (2006.01)  
 (21) 355864 (22) 2002 09 04  
 (30) NL1018884 2001 09 04 NL  
 (72) CLAUWAERT WERNER MARIE CAMIEL, Groot Bijgaarden (BE); CARMANS ANNE LOUISE ALFONSINE, Lummen (BE); BRAAKHEKKE MARCEL, Eindhoven (NL)  
 (73) Friesland Brands B.V., Meppel (NL)  
 (54) Płynna kompozycja spożywcza oraz sposób jej wytwarzania oraz zastosowanie

B1 (11) **205682** (41) 2003 03 10  
 (51) **A24C 5/34** (2006.01)  
**A24C 5/47** (2006.01)  
 (21) 355619 (22) 2002 08 22  
 (30) 10141703.9 2001 08 25 DE  
 (72) STEINIGER WOLFGANG, Geesthacht (DE); OESTERLING ERWIN, Glinde (DE)  
 (73) Hauni Maschinenbau AG, Hamburg (DE)  
 (54) Sposób przenoszenia artykułów pręcikowych w przemyśle przetwórstwa tytoniu, urządzenie do przenoszenia artykułów pręcikowych w przemyśle przetwórstwa tytoniu, urządzenie do rozkładania artykułów pręcikowych, maszyna do wytwarzania artykułów pręcikowych oraz zastosowanie kilku zespołów elementów do przenoszenia artykułów pręcikowych

B1 (11) **205600** (41) 2003 10 20  
 (51) **A24C 5/39** (2006.01)  
**B65G 37/00** (2006.01)  
 (21) 353387 (22) 2002 04 12  
 (72) CHOJNACKI WOJCIECH JERZY, Radom (PL)  
 (73) INTERNATIONAL TABACCO MACHINERY POLAND SPÓŁKA Z OGRANICZONĄ ODPOWIEDZIALNOŚCIĄ, Radom (PL)  
 (54) Taśmowy przenośnik, transportujący rozdrobniony materiał tytoniowy

B1 (11) **205781** (41) 2001 02 26  
 (51) **A43B 13/04** (2006.01)  
**A43B 13/28** (2006.01)  
 (21) 342433 (22) 2000 09 06  
 (72) BORYCA WINCENTY, Lublin (PL); GRUDZIEN ZENON, Lublin (PL); PIZOŃ LESZEK, Lublin (PL)  
 (73) LUBELSKIE ZAKŁADY PRZEMYSŁU SKÓRZANEGO PROTEKTOR SA, Lublin (PL)  
 (54) Obuwie, zwłaszcza obuwie robocze i ochronne oraz sposób wytwarzania obuwia

B1 (11) **205815** (41) 2005 08 08  
 (51) **A43B 13/38** (2006.01)  
 (21) 372825 (22) 2003 07 07  
 (30) PD2002A000187 2002 07 09 IT  
 (72) POLEGATO MORETTI MARIO, Crocetta Del Montello (IT); FERRARESE ANTONIO, Isola Della Scala (IT)  
 (73) GEOX S.P.A., Montebelluna/Localita Biadene(Treviso) (IT)  
 (54) Wodoodporna i przepuszczająca powietrze podeszwa do butów mająca konstrukcję zawierającą komponent śród-podeszwowy z membraną, zastosowanie klejów termoreaktywnych do łączenia w punktowych miejscach membrany oraz sposób wytwarzania wodoodpornej i przepuszczającej powietrze podeszwy do butów

B1 (11) **205652** (41) 2005 10 17  
 (51) **A47C 17/13** (2006.01)  
 (21) 367253 (22) 2004 04 15  
 (72) RUDZIŃSKI BOGDAN JAROSŁAW, Nidzica (PL)

(73) FABRYKA OKUĆ MEBLOWYCH STALMOT SPÓŁKA Z OGRANICZONĄ ODPOWIEDZIALNOŚCIĄ, Nidzica (PL)  
 (54) Mebel do siedzenia przekształcany w mebel do leżenia

B1 (11) **205654** (41) 2006 03 20  
 (51) **A47C 17/13** (2006.01)  
 (21) 369908 (22) 2004 09 06  
 (72) RUDZIŃSKI BOGDAN JAROSŁAW, Nidzica (PL)  
 (73) FABRYKA OKUĆ MEBLOWYCH STALMOT SPÓŁKA Z OGRANICZONĄ ODPOWIEDZIALNOŚCIĄ, Nidzica (PL)  
 (54) Mebel do siedzenia przekształcany w mebel do leżenia

B1 (11) **205777** (41) 2006 01 23  
 (51) **A47G 5/02** (2006.01)  
 (21) 369190 (22) 2004 07 21  
 (72) KARPIŃSKI JERZY, Radom (PL)  
 (73) KARPIŃSKA MAŁGORZATA TAPPARELLA, Radom (PL)  
 (54) Zespół ustalający mechanizm napędowy wałka nawijania rolety, w szczególności rolety materiałowej

B1 (11) **205749** (41) 2007 02 19  
 (51) **A47G 29/12** (2006.01)  
 (21) 376611 (22) 2005 08 12  
 (72) KURLETO DANIEL, Ochojno (PL)  
 (73) KURLETO DANIEL, Ochojno (PL)  
 (54) Skrzynka na listy

B1 (11) **205569** (41) 2005 08 22  
 (51) **A47J 31/40** (2006.01)  
**B65D 81/34** (2006.01)  
 (21) 372955 (22) 2005 02 18  
 (30) 04003851.5 2004 02 20 EP  
 (72) MANDRALIS ZENON IOANNIS, CHEXBRES (CH); KOCH PETER, ORBE (CH); CAMPICHE FRANCISCO, YVERDON-LES-BAINS (CH)  
 (73) NESTEC S.A., Vevey (CH)  
 (54) Urządzenie do przygotowywania małych i dużych porcji kawy

B1 (11) **205661** (41) 2005 12 12  
 (51) **A47J 43/08** (2006.01)  
 (21) 376090 (22) 2003 12 18  
 (30) 10261370.2 2002 12 30 DE  
 (72) PAVLOVIC HENRIK, Ljubno ob Savinji (SI); SEDOVSEK ALEKSANDER, Mozirje (SI); SEMEJA UROS, Smartno ob Paki (SI); ZIBRET IGOR, Smartno ob Paki (SI)  
 (73) BSH BOSCH UND SIEMENS HAUSGERÄTE GMBH, MONACHIUM (DE)  
 (54) Sprzęt kuchenny

B1 (11) **205601** (41) 2004 12 27  
 (51) **A47K 11/02** (2006.01)  
**C02F 1/00** (2006.01)  
 (21) 360794 (22) 2003 06 23  
 (72) ROBAKOWSKI KRZYSZTOF, Sopot (PL); BOCHNACKI ANDRZEJ, Gdynia (PL); LEDWOŃ EDMUND, Gdynia (PL); PACHOLCZYK JOLANTA, Gdańsk (PL)  
 (73) ROBAKOWSKI KRZYSZTOF, Sopot (PL); LEDWOŃ EDMUND, Gdynia (PL); PACHOLCZYK JOLANTA, Gdańsk (PL)  
 (54) Układ autonomicznej oczyszczalni ścieków zwłaszcza dla obsługi kabiny sanitarnej

B1 (11) **205712** (41) 2005 11 28  
 (51) **A47L 13/20** (2006.01)  
**A47L 13/258** (2006.01)  
 (21) 368061 (22) 2004 05 19  
 (72) LISTKIEWICZ MAREK, Kraków (PL); PÓŁTORAK STANISŁAW, Kraków (PL); SUCHOWIAK MAREK, Kraków (PL)

(73) SPLAST SPÓŁKA Z OGRANICZONĄ ODPOWIEDZIALNOŚCIĄ,  
Jedlicze (PL)  
(54) Przyrząd do ścierania podłóg

B1 (11) **205725** (41) 2002 01 02

(51) **A61F 2/02** (2006.01)  
**A61L 27/24** (2006.01)  
**A61L 31/04** (2006.01)  
**A61L 31/14** (2006.01)  
**A61K 38/39** (2006.01)

(21) 348323 (22) 2001 06 27

(30) 60/214,848 2000 06 28 US

(72) SPECTOR MYRON, Brookline (US); SCHLÖSSER LOTHAR,  
Darmstadt (DE); GEISTLICH PETER, Stansstad (CH)

(73) Ed. Geistlich Söhne AG für chemische Industrie, Wolhusen (CH)

(54) Rurka do regeneracji nerwu i sposób wytwarzania rurki do  
regeneracji nerwu

B1 (11) **205583** (41) 2005 12 12

(51) **A61F 2/44** (2006.01)  
**A61F 2/00** (2006.01)  
**A61F 2/30** (2006.01)  
**A61F 2/46** (2006.01)  
**A61B 17/70** (2006.01)  
**A61B 17/86** (2006.01)

(21) 375843 (22) 2002 12 17

(72) AEBI MAX, Montreal (CA); BURKARD DOMINIQUE,  
Gretzenbach (CH); FRIGG ROBERT, Bettlach (CH); LECHMANN  
BEAT, Bettlach (CH); MATHYS ROBERT JUN, Bettlach (CH); PAVLOV  
PAUL, Nijmegen (NL)

(73) SYNTHES GMBH, Oberdorf (CH)

(54) Implant międzykręgowy

B1 (11) **205584** (41) 2005 12 12

(51) **A61F 2/44** (2006.01)  
**A61F 2/00** (2006.01)  
**A61F 2/30** (2006.01)  
**A61F 2/46** (2006.01)  
**A61B 17/70** (2006.01)  
**A61B 17/86** (2006.01)

(21) 375872 (22) 2002 12 17

(72) AEBI MAX, Montreal (CA); BURKARD DOMINIQUE,  
Gretzenbach (CH); FRIGG ROBERT, Bettlach (CH); LECHMANN  
BAET, Bettlach (CH); MATHYS ROBERT JUN, Bettlach (CH); PAVLOV  
PAUL, Nijmegen (NL)

(73) SYNTHES GMBH, Oberdorf (CH)

(54) Implant międzykręgowy z przegubowo połączonymi elemen-  
tami stawów

B1 (11) **205775** (41) 2005 03 21

(51) **A61F 13/15** (2006.01)  
**A61F 13/64** (2006.01)

(21) 368058 (22) 2002 08 21

(30) 0102800-0 2001 08 22 SE

(72) ALMBERG CHRISTIAN, Mölnlycke (SE); KUSIBOJOSKA LILJANA,  
Helsingborg (SE)

(73) SCA HYGIENE PRODUCTS AB, Göteborg (SE)

(54) Wyrób chłonny i sposób wytwarzania giętkiego laminatu do  
zastosowania jako elementy pasowe na wyrobie chłonnym

B1 (11) **205731** (41) 2004 05 04

(51) **A61F 13/514** (2006.01)

(21) 355510 (22) 2000 11 17

(30) 9904202-0 1999 11 18 SE

(72) HANSSON ROY, Göteborg (SE)

(73) SCA HYGIENE PRODUCTS AB, Göteborg (SE)

(54) Wyrób chłonny i sposób wytwarzania wyrobu chłonnego

B1 (11) **205824** (41) 2003 06 30

(51) **A61F 13/537** (2006.01)

(21) 351886 (22) 2000 05 16

(30) 9901948-1 1999 05 27 SE

(72) GUIDOTTI TED, Göteborg (SE); HANSSON ROY, Göteborg  
(SE); WIDLUND URBAN, Pixbo (SE); EDWARDSON GUNNAR, Bohus  
Björkö (SE); BLOMSTRÖM PETER, Göteborg (SE); ÖSTERDAHL EJE,  
Frölunda (SE)

(73) SCA HYGIENE PRODUCTS AB, Göteborg (SE)

(54) Wyrób chłonny

B1 (11) **205718** (41) 2005 02 07

(51) **A61K 8/25** (2006.01)

**A61Q 11/00** (2006.01)

(21) 366547 (22) 2002 06 24

(30) 60/300,766 2001 06 25 US

(72) WHITE DONALD JAMES JR., Fairfield (US); KOZAK KATHLEEN  
MARIE, Fairfield (US); BERCOVICI VINCENT, Isleworth (GB); DATE  
ROBERT FRANCIS, Woking (GB)

(73) THE PROCTER & GAMBLE COMPANY, Cincinnati (US)

(54) Kompozycja ścierająca do czyszczenia zębów i zastosowanie  
kompozycji ścierającej do czyszczenia zębów

B1 (11) **205562** (41) 2005 05 16

(51) **A61K 8/26** (2006.01)

**A61K 8/29** (2006.01)

**A61Q 17/04** (2006.01)

(21) 370090 (22) 2002 11 13

(30) 0127325.9 2001 11 14 GB

(72) KESSELL LORNA MARGARET, SWAINBY (GB)

(73) CRODA INTERNATIONAL PLC, Snaith (GB)

(54) Kompozycja, oraz kompozycja w postaci dyspersji wodnej,  
zawierające co najmniej jeden niejonowy środek powierzchniowo  
czynny i hydrofobowe cząstki tlenku metalu, oraz zastosowanie  
kompozycji do wytwarzania produktu przeciwsłonecznego

B1 (11) **205723** (41) 2003 02 10

(51) **A61K 8/34** (2006.01)

**A61Q 5/10** (2006.01)

(21) 355220 (22) 2002 07 26

(30) 0110116 2001 07 27 FR

(72) VUARIER PATRICIA, Levallois Perret (FR); MILLEQUANT JEAN-  
MARIE, Saint-Maur Foses (FR)

(73) L'OREAL, Paryż (FR)

(54) Kompozycja do utleniającego barwienia włókien keratynowych,  
kompozycja gotowa do użycia, sposób utleniającego barwienia  
włókien keratynowych i wieloprzedziałowy zestaw

B1 (11) **205651** (41) 2004 11 15

(51) **A61K 8/37** (2006.01)

**A61K 8/44** (2006.01)

**A61Q 19/08** (2006.01)

(21) 363039 (22) 2001 02 19

(30) 10008850.3 2000 02 25 DE

(72) ALBRECHT MARTIN, Odenthal-Voiswinkel (DE); GHYCZY  
MIKLOS, Kolonia (DE)

(73) KUHS GMBH, Lörrach (DE)

(54) Kompozycja kosmetyczna

B1 (11) **205565** (41) 2005 03 07

(51) **A61K 9/08** (2006.01)

**A61K 47/32** (2006.01)

**A61K 31/335** (2006.01)

**A61P 11/02** (2006.01)

**A61P 27/14** (2006.01)

(21) 367780 (22) 2002 06 19

(30) 60/301,315 2001 06 27 US

(72) CASTILLO ERNESTO J., Arlington (US); HAN WESLEY WEHSIN, Arlington (US); ZHANG HUIXIANG, Fort Worth (US); BHAGAT HARESH G., Fort Worth (US); SINGH ONKAR N., Arlington (US); BULLOCK JOSEPH PAUL, Fort Worth (US); DIXIT SURESH C., Fort Worth (US)

(73) ALCON, INC., Hünenberg (CH)

(54) Kompozycja w postaci roztworu zawierająca olopatadynę do podawania miejscowego do oczu i nosa, sposób jej wytwarzania oraz zastosowanie

B1 (11) **205665** (41) 2005 05 30

(51) **A61K 9/20** (2006.01)

**A61K 31/4184** (2006.01)

**A61K 31/635** (2006.01)

(21) 370380 (22) 2002 01 16

(72) FRIEDL THOMAS, Ochsenhausen (DE); SCHEPKY GOTTFRIED, Emmendingen (DE)

(73) BOEHRINGER INGELHEIM PHARMA GmbH & Co. KG, Ingelheim am Rhein (DE)

(54) Tabletki farmaceutyczne zawierające telmisartan i hydrochlorotiazyd oraz sposób jej wytwarzania

B1 (11) **205739** (41) 2005 04 18

(51) **A61K 9/22** (2006.01)

**A61K 9/28** (2006.01)

**A61K 35/22** (2006.01)

(21) 369367 (22) 2002 12 12

(30) 01129830.4 2001 12 14 EP

(72) THUMBECK BERND, Nordstemmen (DE); BUDDE KLAUS, Neustadt (DE); KRISTEN GERHARD, Burgdorf (DE); WIARDS MARGIT, Barsinghausen (DE)

(73) Solvay Pharmaceuticals GmbH, Hannover (DE)

(54) Matrycowa tabletki powlekana o kontrolowanym uwalnianiu naturalnych mieszanin sprzężonych estrogenów

B1 (11) **205714** (41) 2004 12 13

(51) **A61K 9/48** (2006.01)

**A61K 9/72** (2006.01)

**A61K 31/46** (2006.01)

(62) 364108

(21) 387118 (22) 2002 05 27

(30) 1026924.2 2001 06 01 DE

(72) HOCHRAINER DIETER, Schmallingenberg (DE); TRUNK MICHAEL, Ingelheim (DE); BECHTOLD-PETERS KAROLINE, Biberach-Rissegg (DE); WALTZ MICHAEL, Bingen (DE)

(73) BOEHRINGER INGELHEIM PHARMA GmbH & Co. KG, Ingelheim am Rhein (DE)

(54) Kapsułki do inhalacji zawierające tiotropium i ich zastosowanie

B1 (11) **205582** (41) 2004 11 29

(51) **A61K 9/70** (2006.01)

**A61K 31/465** (2006.01)

**A61K 47/32** (2006.01)

(21) 363697 (22) 2002 02 19

(30) 10110391.3 2001 03 03 DE

(72) BRACHT STEFAN, Ochtendung (DE); WARNUS SABINE, Ettringen (DE)

(73) LTS LOHMANN THERAPIE-SYSTEME AG, Andernach (DE)

(54) Sposób wytwarzania transdermalnego systemu terapeutycznego z zawartością nikotyny

B1 (11) **205576** (41) 2005 02 21

(51) **A61K 9/70** (2006.01)

**A61P 31/10** (2006.01)

(21) 367513 (22) 2002 09 04

(30) 01121202.4 2001 09 04 EP

(72) SUSILO RUDY, KÖLN (DE)

(73) TROMMSDORFF GMBH & CO. KG ARZNEIMITTEL, Alsdorf (DE)  
(54) Zastosowanie warstwy przeznaczonej do pozostawiania w bezpośrednim kontakcie z paznokciem i ewentualnie z otaczającą skórą, do wytwarzania plastra

B1 (11) **205658** (41) 2005 04 04

(51) **A61K 31/42** (2006.01)

**A61K 9/19** (2006.01)

**A61P 29/00** (2006.01)

(21) 368597 (22) 2002 04 02

(30) 60/281,058 2001 04 03 US

(72) KARARLI TUGRUL T., Glenview (US); NEMA SANDEEP, Garyslake (US); KARIM AZIZ, Skokie (US)

(73) PHARMACIA CORPORATION, St. Louis (US)

(54) Kompozycja odtwarzalna pozajelitowa zawierająca parekoksyb jako inhibitor COX-2, sposób jej wytwarzania oraz roztwór do wstrzyknięć i produkt

B1 (11) **205795** (41) 2004 10 04

(51) **A61K 31/74** (2006.01)

**A61K 33/38** (2006.01)

**A61K 9/70** (2006.01)

**A61L 15/44** (2006.01)

**A61F 13/00** (2006.01)

(21) 361782 (22) 2001 11 29

(30) 60/250,182 2000 11 29 US

(72) BOWLER PHILIP, Warrington (GB); JACQUES ELIZABETH, Chester (GB); PARSONS DAVE, Heswall (GB)

(73) BRISTOL-MYERS SQUIBB COMPANY, Skillman (US)

(54) Sposób wytwarzania stabilizowanego światłem materiału o działaniu przeciwko drobnoustrojom

B1 (11) **205728** (41) 2005 10 17

(51) **A61K 31/138** (2006.01)

**A61K 31/337** (2006.01)

**A61K 31/704** (2006.01)

**A61P 35/00** (2006.01)

(21) 374406 (22) 2002 03 15

(30) 60/275,627 2001 03 15 US

(72) BISSERY MARIE-CHRISTINE, Vitry Sur Seine (FR)

(73) AVENTIS PHARMA S.A., Antony (FR)

(54) Kombinacja zawierająca kombretastatynę i czynniki przeciwnowotworowe

B1 (11) **205826** (41) 2004 12 13

(51) **A61K 31/155** (2006.01)

**A61K 31/445** (2006.01)

**A61K 31/64** (2006.01)

**A61K 31/22** (2006.01)

**A61P 3/10** (2006.01)

(21) 364662 (22) 2002 07 10

(30) P0102982 2001 07 17 HU

P0202204 2002 07 05 HU

(72) SZILVÁSSY ZOLTÁN, Debrecen (HU); RABLOCZKY GYÖRGY, Budapest (HU); LITERÁTI NAGY PÉTER, Budapest (HU)

(73) N-GENE RESEARCH LABORATORIES INC., New York (US)

(54) Synergistyczna kombinacja farmaceutyczna do zapobiegania lub leczenia cukrzycy i zastosowanie

B1 (11) **205722** (41) 2004 08 23

(51) **A61K 31/325** (2006.01)

**A61P 33/10** (2006.01)

(21) 359488 (22) 2001 06 25

(30) 10032878.4 2000 07 06 DE

(72) HARDER ACHIM, Kolonia (DE); VON SAMSON-

HIMMELSTJERNA GEORG, Mellendorf (DE); KRÜGER BERND-

WIELAND, Bergisch Gladbach (DE); MEHLHORN HEINZ, Neuss (DE); SCHMIDT JÜRGEN, Düsseldorf (DE)  
 (73) SALTIGO GMBH, Langenfeld (DE)  
 (54) Środki do stosowania w sposobie do obrony przed pasożytami robaczymi i zastosowanie związków o wzorze (I)

B1 (11) **205755** (41) 2003 10 20  
 (51) **A61K 31/445** (2006.01)  
 (21) 353432 (22) 2002 04 16  
 (72) HAN STANISŁAW, Wrocław (PL)  
 (73) PRZEDSIĘBIORSTWO PRODUKCJI FARMACEUTYCZNEJ HASCO-LEK SPÓŁKA AKCYJNA, Wrocław (PL)  
 (54) Kompozycje farmaceutyczne

B1 (11) **205732** (41) 2004 12 27  
 (51) **A61K 31/715** (2006.01)  
**A61K 31/78** (2006.01)  
**A61P 17/02** (2006.01)  
 (21) 364906 (22) 2002 01 21  
 (30) 01/00738 2001 01 19 FR  
 (72) JEAN DANIEL, Vic-Le-Comte (FR); CARIEL LEON, Paryż (FR); SCHWAAB VERONIQUE, La Roche Blanche (FR)  
 (73) UENI MEDICA, La Foret-Fouesnant (FR)  
 (54) Zastosowanie połączenia polimerowego absorbenta i niemetabolizującego cukru do wytwarzania kompozycji leczniczej i/lub kompozycji do stosowania w laboratoriach do traktowania kultur komórkowych

B1 (11) **205598** (41) 2004 12 13  
 (51) **A61K 36/8962** (2006.01)  
**A61P 17/02** (2006.01)  
 (21) 364491 (22) 2002 07 01  
 (30) 10132003.5 2001 07 03 DE  
 (72) PASPALLEVA-KÜHN VALENTINA, Frankfurt (DE); BEUTLER ROLF D., Höchst/Hummetroth (DE); SCHATSCHEIDER SIMONE, Wiesbaden (DE); HEBERER MARTINA, Offenbach (DE)  
 (73) MERZ PHARMA GmbH & Co. KGAA, Frankfurt nad Menem (DE)  
 (54) Środek zawierający ekstrakt z cebuli, sposób wytwarzania środka i zastosowanie środka

B1 (11) **205811** (41) 2004 02 23  
 (51) **A61K 38/08** (2006.01)  
**A61P 25/04** (2006.01)  
 (21) 355470 (22) 2002 08 13  
 (72) LIPKOWSKI ANDRZEJ, Warszawa (PL); CARR DANIEL, Chestnut Hill (US); BONNEY IWONA, Somerville (US); KOSSON DARIUSZ, Warszawa (PL); MISICKA-KĘSIK ALEKSANDRA, Piatów (PL)  
 (73) LIPKOWSKI ANDRZEJ, Warszawa (PL); Carr Daniel, Chestnut Hill (US); Bonney Iwona, Somerville (US); KOSSON DARIUSZ, Warszawa (PL); MISICKA-KĘSIK ALEKSANDRA, Piatów (PL)  
 (54) Zastosowanie peptydów o działaniu analgetycznym jako substancji czynnej w urządzeniach do podawania leku bezpośrednio do miejsca ich spodziewanego działania przeciwbólowego

B1 (11) **205818** (41) 2005 05 30  
 (51) **A61K 38/13** (2006.01)  
**A61K 9/10** (2006.01)  
**A61K 47/10** (2006.01)  
**A61K 47/12** (2006.01)  
**A61K 47/14** (2006.01)  
**A61P 17/00** (2006.01)  
**A61P 17/02** (2006.01)  
**A61P 17/06** (2006.01)  
**A61P 1/00** (2006.01)  
**A61P 11/00** (2006.01)  
**A61P 13/00** (2006.01)  
**A61P 19/04** (2006.01)  
 (21) 370709 (22) 2001 12 14

(72) WOHLRAB JOHANNES, Halle (DE); NEUBERT REINHARD, Halle (DE); JAHN KONSTANZE, Beyendorf (DE)  
 (73) JAGOTEC AG, Muttenz (CH)  
 (54) Preparat leczniczy i jego zastosowanie

B1 (11) **205747** (41) 2004 12 13  
 (51) **A61K 38/17** (2006.01)  
**A61K 48/00** (2006.01)  
**A61P 9/10** (2006.01)  
**A61P 35/00** (2006.01)  
 (21) 364749 (22) 2000 07 19  
 (30) 9917405.4 1999 07 23 GB  
 (72) PALMER COLIN NEIL ALEXANDER, Dundee (GB); VOSPER HELEN, Dundee (GB); WOLF CHARLES ROLAND, Dundee (GB)  
 (73) THE UNIVERSITY OF DUNDEE, Dundee (GB)  
 (54) Zastosowanie inhibitora aktywności PPAR $\delta$

B1 (11) **205604** (41) 2005 05 02  
 (51) **A61L 2/18** (2006.01)  
**A61L 2/16** (2006.01)  
 (21) 363233 (22) 2003 10 31  
 (72) MEYER HORST, Hagen (DE); BINKIEWICZ WIKTOR, Warszawa (PL); BINKIEWICZ MICHAŁ, Warszawa (PL)  
 (73) HOLIFA POLSKA SPÓŁKA Z OGRANICZONĄ ODPOWIEDZIALNOŚCIĄ, Pruszków (PL)  
 (54) Preparat do dezynfekcji, zwłaszcza instrumentów medycznych, sposób wytwarzania preparatu do dezynfekcji oraz zastosowanie preparatu do dezynfekcji

B1 (11) **205705** (41) 2004 08 09  
 (51) **A61L 27/06** (2006.01)  
**A61L 27/36** (2006.01)  
**A61C 8/00** (2006.01)  
 (21) 358223 (22) 2001 09 14  
 (30) P0002267 2000 09 19 ES  
 P0101362 2001 06 13 ES  
 (72) ANITUA ALDECOA EDUARDO, Vitoria (ES)  
 (73) Anitua Aldecoa Eduardo, Vitoria (ES)  
 (54) Sposób obróbki powierzchniowej wszczepów i protez z tytanu oraz wszczep lub proteza z tytanu

B1 (11) **205827** (41) 2005 04 18  
 (51) **A61N 1/30** (2006.01)  
 (21) 369236 (22) 2002 05 15  
 (30) 2001-335293 2001 10 31 JP  
 (72) MATSUMURA AKIHIKO, Tokyo (JP); TORISAWA SAKAE, Urajasa-shi (JP); KANAMURA KIYOSHI, Hachioji-shi (JP); ITO YOSHIHIRO, Kyoto-shi (JP); KOBAYASHI YORIKO, Otsu-shi (JP)  
 (73) TTI ellebeau, Inc., Tokio (JP)  
 (54) Urządzenie do jontoforezy

B1 (11) **205587** (41) 2007 04 30  
 (51) **A62C 2/00** (2006.01)  
 (21) 377875 (22) 2005 10 27  
 (72) SZARYCKI ANDRZEJ, Szczecin (PL); KACZMAREK KRZYSZTOF, Szczecin (PL)  
 (73) CIAT SPÓŁKA Z OGRANICZONĄ ODPOWIEDZIALNOŚCIĄ, Konstantynów Łódzki (PL)  
 (54) Przeciwpożarowa kłapa odcinająca

B1 (11) **205808** (41) 2005 05 02  
 (51) **A62C 37/36** (2006.01)  
**G08B 17/107** (2006.01)  
 (21) 363003 (22) 2003 10 21  
 (72) POLITZE HEINER, Neuss (DE); SPRENGER RALF, Duisburg (DE); KRIPPENDORF TIDO, Erkelenz (DE); OLLIK WALDEMAR, Rheinberg (DE)  
 (73) NOVAR GMBH, Neuss (DE)  
 (54) Sposób wykrywania pożaru oraz sygnalizator pożaru



B1 (11) **205638** (41) 2004 08 09  
 (51) **A62C 39/00** (2006.01)  
**E06B 3/70** (2006.01)  
 (21) 358573 (22) 2003 02 03  
 (72) MAŁKOWSKI ZENON, Wiry (PL); MAŁKOWSKA RENATA, Wiry (PL); MAŁKOWSKA MAGDALENA, Wiry (PL); MAŁKOWSKI MARCIN, Wiry (PL)  
 (73) MAŁKOWSKI ZENON, Wiry (PL); MAŁKOWSKA RENATA, Wiry (PL); MAŁKOWSKA MAGDALENA, Wiry (PL); MAŁKOWSKI MARCIN, Wiry (PL)  
 (54) Szkrzydło drzwi przeciwpożarowych

B1 (11) **205830** (41) 2006 06 26  
 (51) **A63B 24/00** (2006.01)  
**A61H 1/00** (2006.01)  
 (21) 371709 (22) 2004 12 13  
 (72) PROCHACZEK FRYDERYK, Mikołów (PL); ŚWIDA KATARZYNA, Chorzów (PL); SZCZUREK ZBIGNIEW, Zabrze (PL); BRANDT JACEK, Zabrze (PL)  
 (73) INSTYTUT TECHNIKI I APARATURY MEDYCZNEJ ITAM, Zabrze (PL)  
 (54) Sposób sterowania prędkością chodnika bieżni rehabilitacyjnej

B1 (11) **205617** (41) 2005 05 16  
 (51) **B01D 21/02** (2006.01)  
 (21) 370318 (22) 2003 01 08  
 (30) 02/00156 2002 01 08 FR  
 (72) BOULANT ALAIN, Pornichet (FR)  
 (73) INNOVA ENVIRONNEMENT, Ancenis (FR)  
 (54) Osadnik lamelowy i sposób czyszczenia osadnika lamelowego

B1 (11) **205831** (41) 2005 09 05  
 (51) **B01D 21/24** (2006.01)  
 (21) 373666 (22) 2003 08 13  
 (30) 0202420-6 2002 08 14 SE  
 (72) LARSSON HANS, Västerhaninge (SE)  
 (73) NORDIC WATER PRODUCTS AB, Västra Frölunda (SE)  
 (54) Osadnik do oczyszczania cieczy

B1 (11) **205623** (41) 2006 02 06  
 (51) **B01D 35/31** (2006.01)  
 (21) 377505 (22) 2004 03 19  
 (30) RE2003A000033 2003 03 31 IT  
 (72) GIRONDI GIORGIO, Mantova (IT)  
 (73) UFI FILTERS S.P.A., Porto Mantovano (IT)  
 (54) Podstawa dla wkładu filtrującego silnika spalinowego wewnętrznego spalania

B1 (11) **205752** (41) 2004 10 04  
 (51) **B01D 39/20** (2006.01)  
**F01N 3/02** (2006.01)  
 (21) 361655 (22) 2002 10 07  
 (30) 2001-316913 2001 10 15 JP  
 (72) ICHIKAWA SHUICHI, Nagoya (JP); MASUKAWA NAOSHI, Nagoya (JP)  
 (73) NGK INSULATORS, LTD., Nagoya (JP)  
 (54) Filtr o strukturze plastra pszczelego

B1 (11) **205820** (41) 2004 11 29  
 (51) **B01J 2/04** (2006.01)  
**B05B 7/08** (2006.01)  
 (21) 363529 (22) 2002 02 26  
 (30) 01104705.7 2001 02 26 EP  
 (72) DEL RE GIOVANNI, Montelucio di Roio (IT); PUTRIGNANO MATTEO, Montelucio di Roio (IT); DI GIACOMO GABRIELE, Montelucio di Roio (IT); DI PALMA CESARE, L' Aquila (IT)  
 (73) DOMPÉ pha.r.ma s.p.a., L'Aquila (IT)  
 (54) Urządzenie do wytwarzania cząstek substancji o wymiarach mikronowych i submikronowych, dysza urządzenia do wytwarzania

cząstek substancji o wymiarach mikronowych i submikronowych oraz sposób wytwarzania cząstek substancji o wymiarach mikronowych i submikronowych

B1 (11) **205563** (41) 2005 03 21  
 (51) **B01J 3/02** (2006.01)  
 (21) 368194 (22) 2002 07 22  
 (30) PA20011208 2001 08 11 DK  
 (72) CHRISTENSEN BØRGE HOLM, ALSGÅRDE (DK); CHRISTENSEN LENA HOLM, HELSINGØR (DK)  
 (73) INBICON A/S, Fredericia (DK)  
 (54) Sposób przenoszenia produktu w postaci cząstek pomiędzy dwiema strefami, w których panują różne ciśnienia i urządzenie do przenoszenia produktu w postaci cząstek pomiędzy dwiema strefami, w których panują różne ciśnienia

B1 (11) **205797** (41) 2004 07 12  
 (51) **B01J 13/08** (2006.01)  
**A01N 25/28** (2006.01)  
 (21) 356852 (22) 2001 01 10  
 (30) 1000-4370 2000 01 13 JP  
 (72) IGARI YUTAKA, Iwaki-shi (JP); HORI YUZI, Iwaki-shi (JP); OKAMOTO TSUNEO, Iwaki-shi (JP)  
 (73) KUREHA CORPORATION, Tokio (JP)  
 (54) Sposób wytwarzania mikrokapsułki

B1 (11) **205802** (41) 2006 05 29  
 (51) **B01J 23/72** (2006.01)  
**B01J 23/06** (2006.01)  
**C07C 31/04** (2006.01)  
 (21) 371303 (22) 2004 11 22  
 (72) GOŁĘBIEWSKI ANDRZEJ, Puławy (PL); JANECKI ZDZISŁAW, Puławy (PL); KOWALIK PAWEŁ, Puławy (PL); MAGDZIARZ STANISŁAW, Puławy (PL); NAROWSKI RYSZARD, Puławy (PL); STOŁECKI KAZIMIERZ, Puławy (PL); ŚPIEWAK ZYGMUNT, Tarnów (PL); BARAN PIOTR, Tarnów (PL); PIWOWARSKI STANISŁAW, Tarnów (PL); WAŁASZEK STANISŁAW, Tarnów (PL); SZCZYPIŃSKI WITOLD, Tarnów (PL)  
 (73) INSTYTUT NAWOZÓW SZTUCZNYCH, Puławy (PL); ZAKŁADY AZOTOWE W TARNOWIE-MOŚCICACH SPÓŁKA AKCYJNA, Tarnów (PL)  
 (54) Sposób otrzymywania miedziowych katalizatorów syntezy metanolu

B1 (11) **205823** (41) 2005 02 21  
 (51) **B01J 27/053** (2006.01)  
**B01J 37/03** (2006.01)  
**B01D 53/94** (2006.01)  
**B01J 23/652** (2006.01)  
 (21) 367211 (22) 2001 05 22  
 (30) 2001/26597 2001 05 16 KR  
 (72) KIM YOUNG-NAM, Pohang (KR)  
 (73) KH CHEMICALS CO., LTD., Seul (KR)  
 (54) Katalizator do oczyszczania gazów spalinowych i sposób wytwarzania katalizatora do oczyszczania gazów spalinowych

B1 (11) **205687** (41) 2007 01 22  
 (51) **B09C 1/08** (2006.01)  
**B09C 1/10** (2006.01)  
 (21) 376234 (22) 2005 07 18  
 (72) KWAPISZ EWA, Łódź (PL); BIELECKI STANISŁAW, Łódź (PL); MACNAR KAZIMIERZ, Jasło (PL); JAKUBOWSKI ANDRZEJ, Zduńska Wola (PL); KUBIAK ANETA, Zgierz (PL)  
 (73) POLITECHNIKA ŁÓDZKA, Łódź (PL); MACNAR KAZIMIERZ, Jasło (PL)  
 (54) Sposób remediacji gruntów skażonych węglowodorami ropy naftowej

B1 (11) **205688** (41) 2007 01 22  
 (51) **B09C 1/08** (2006.01)  
**C02F 11/06** (2006.01)  
**C02F 11/02** (2006.01)  
 (21) 376235 (22) 2005 07 18  
 (72) KWAPISZ EWA, Łódź (PL); BIELECKI STANISŁAW, Łódź (PL);  
 MACNAR KAZIMIERZ, Jasło (PL); POLAK JACEK, Łódź (PL); KUBIAK  
 ANETA, Zgierz (PL)  
 (73) POLITECHNIKA ŁÓDZKA, Łódź (PL); MACNAR KAZIMIERZ,  
 Jasło (PL)  
 (54) Sposób remediacji szlamów i osadów skażonych węglowodora-  
 rami ropy naftowej

B1 (11) **205603** (41) 2005 11 28  
 (51) **B21C 47/24** (2006.01)  
**B65G 35/02** (2006.01)  
 (21) 375500 (22) 2003 10 30  
 (30) 10256011.0 2002 11 30 DE  
 (72) ZUG JOSEF, Monheim (DE); DE KOCK PETER, Oberhausen (DE)  
 (73) SMS SIEMAG AKTIENGESELLSCHAFT, Düsseldorf (DE)  
 (54) Wózek transportowy

B1 (11) **205834** (41) 2003 11 17  
 (51) **B22C 9/06** (2006.01)  
**B22C 9/02** (2006.01)  
 (21) 359980 (22) 2003 05 06  
 (30) 10221074.8 2002 05 10 DE  
 (72) SCHREINER JENS, Recklinghausen (DE); FLESCH ANDREAS,  
 Arnstadt (DE)  
 (73) Deutsche Giesserei-und Industrie-Holding AG, Essen (DE)  
 (54) Forma odlewnicza do wytwarzania odlewów z zastosowaniem  
 materiału formierskiego

B1 (11) **205706** (41) 2003 09 08  
 (51) **B22D 11/06** (2006.01)  
 (21) 358896 (22) 2003 02 26  
 (30) 10208342.8-24 2002 02 27 DE  
 (72) ALBRECHT-FRÜH ULRICH, Willich (DE); SCHÜMERS WERNER,  
 Meerbusch (DE); STEBNER GUIDO, Essen (DE); WALTER MANFRED,  
 Krefeld (DE)  
 (73) THYSSENKRUPP NIROSTA GMBH, Krefeld (DE)  
 (54) Urządzenie do ciągłego odlewania stopionych metali, zwięsz-  
 cza stopionych stali

B1 (11) **205707** (41) 2003 09 08  
 (51) **B22D 11/124** (2006.01)  
**B22D 11/06** (2006.01)  
 (21) 358931 (22) 2003 02 27  
 (30) 10208340.1 2002 02 27 DE  
 (72) MANKAU WILHELM, Niederkrüchten (DE); SCHÜMERS  
 WERNER, Meerbusch (DE); STEBNER GUIDO, Essen (DE); WALTER  
 MANFRED, Krefeld (DE)  
 (73) THYSSENKRUPP NIROSTA GMBH, Krefeld (DE)  
 (54) Urządzenie do odlewania stopionego metalu, zwięszcza sto-  
 pionej stali, do postaci odlewanej taśmy

B1 (11) **205602** (41) 2005 06 13  
 (51) **B22D 11/124** (2006.01)  
**B22D 11/22** (2006.01)  
 (21) 371328 (22) 2003 03 11  
 (30) 10217907.7 2002 04 23 DE  
 (72) LETZEL DIRK, Ratingen (DE); KOCKENTIED JOSEF, Duisburg  
 (DE); FEST THOMAS, Duisburg (DE); FRIEDRICH JÜRGEN, Mülheim  
 (DE); ZAJBER ADOLF-GUSTAV, Langenfeld (DE)  
 (73) SMS SIEMAG AKTIENGESELLSCHAFT, Düsseldorf (DE)  
 (54) Sposób i urządzenie do odsysania wody odpływowej w łuku  
 wewnętrznym maszyny do odlewania profili wstępnych dźwigarów

B1 (11) **205796** (41) 2003 09 22  
 (51) **B23B 31/20** (2006.01)  
 (21) 359088 (22) 2003 03 10  
 (30) 20020415/02 2002 03 11 CH  
 (72) FRIES KARL, Reinach (CH)  
 (73) EROWA AG, Reinach (CH)  
 (54) Urządzenie zaciskowe z oprawką zaciskową i zaciskany w niej  
 czopem zaciskowym i układ urządzeń zaciskowych

B1 (11) **205585** (41) 2005 11 28  
 (51) **B23C 5/20** (2006.01)  
 (21) 375482 (22) 2003 11 03  
 (30) 153093 2002 11 26 IL  
 (72) SATRAN AMIR, Kfar Vradim (IL)  
 (73) ISCAR LTD., Tefen (IL)  
 (54) Wymienna płytką skrawająca do narzędzi frezarskich i narzędzie  
 frezarskie wyposażone w wymienne płytki skrawające

B1 (11) **205662** (41) 2007 06 25  
 (51) **B23P 6/00** (2006.01)  
**F27D 1/02** (2006.01)  
 (21) 378379 (22) 2005 12 12  
 (72) ŚCIBOR SŁAWOMIR, Łęczna (PL); PEŁCZYŃSKI ROBERT,  
 Cyców (PL); STACHOWICZ MAREK, Bukowska Wola (PL); CZERNIAK  
 RYSZARD, Lublin (PL); SZABAT LESZEK, Lubartów (PL); TARAS  
 MIROSLAW, Świdnik (PL); STACHOWICZ STANISŁAW, Lublin (PL)  
 (73) LUBELSKI WĘGIEL BOGDANKA SPÓŁKA AKCYJNA, Bogdanka (PL)  
 (54) Sposób naprawy stropu pieca tunelowego i strop pieca tune-  
 lowego

B1 (11) **205695** (41) 2004 04 19  
 (51) **B23P 19/02** (2006.01)  
**B25B 27/06** (2006.01)  
**B60S 5/00** (2006.01)  
 (21) 356502 (22) 2002 10 07  
 (72) STANGRICKI RYSZARD, Toruń (PL)  
 (73) STANGRICKI RYSZARD, Toruń (PL)  
 (54) Sposób demontażu samochodowych przegubów krzyżako-  
 wych i urządzenie do demontażu samochodowych przegubów  
 krzyżakowych

B1 (11) **205586** (41) 2003 11 17  
 (51) **B23P 19/10** (2006.01)  
**B23P 21/00** (2006.01)  
 (21) 359234 (22) 2003 03 19  
 (30) A726/2002 2002 05 10 AT  
 (72) MORBITZER HANS-PETER, Atzenbrugg (AT); REITHOFER  
 JOSEF, Wolfpassing (AT)  
 (73) Electrovac, Fabrikation elektrotechnischer Spezialartikel  
 Gesellschaft m.b.H., Klosterneuburg (AT)  
 (54) System produkcyjny i moduł technologiczny do realizacji sys-  
 temu produkcyjnego

B1 (11) **205720** (41) 2004 12 13  
 (51) **B23Q 1/54** (2006.01)  
**B25J 17/02** (2006.01)  
 (21) 364104 (22) 2002 02 21  
 (30) 01810193.1 2001 02 23 EP  
 (72) THURNEISEN MARKUS, Jouxpens-Mézery (CH); CLAVEL  
 REYMOND, Oulens (CH)  
 (73) WILLEMIN MACHINES S.A., Bassecourt (CH)  
 (54) Kinematyczne urządzenie do podtrzymywania i programowalne-  
 go przemieszczania elementu końcowego maszyny lub przyrządu

B1 (11) **205612** (41) 2008 02 04  
 (51) **B24B 11/00** (2006.01)  
**A61F 2/32** (2006.01)

(21) 380348 (22) 2006 07 31  
 (72) ROZENBERG OLEG A., Kijev (UA); NOVIKOV NIKOLAY V., Kijev (UA); SOKHAN SERGEJ V., Kijev (UA); VOZNYJ SLAVA V., Kijev (UA); GAWLIK JÓZEF, Kraków (PL); CIECIAK STANISŁAW, Wieprz (PL); ZAJĄC MAREK, Andrychów (PL)  
 (73) POLITECHNIKA KRAKOWSKA IM. TADEUSZA KOŚCIUSZKI, Kraków (PL)  
 (54) Sposób i urządzenie do obróbki wykończeniowej przedmiotu z wypukłą powierzchnią kulistą, zwłaszcza ceramicznej kuli protezy stawu biodrowego

B1 (11) **205832** (41) 2006 10 16  
 (51) **B24C 5/02** (2006.01)  
**B24C 3/10** (2006.01)  
 (21) 374132 (22) 2005 04 04  
 (72) KOTWICKI ZYGMUNT, Zielona Góra (PL); KIELEC ROMAN, Zielona Góra (PL)  
 (73) KOTWICKI ZYGMUNT, Zielona Góra (PL); KIELEC ROMAN, Zielona Góra (PL)  
 (54) Przelotowa głowica czyszcząca z przyspieszaczem talerzowym

B1 (11) **205745** (41) 2003 12 15  
 (51) **B29C 44/32** (2006.01)  
**B29C 44/34** (2006.01)  
**B29D 23/00** (2006.01)  
 (21) 360635 (22) 2003 06 11  
 (30) 10226041.9 2002 06 12 DE  
 (72) OESCHGER ALFRED, Will (CH); SCHNELL URS, Lupfig (CH)  
 (73) BRUGG Rohr AG, Holding, Brugg (CH)  
 (54) Sposób wytwarzania termoizolowanego przewodu rurowego

B1 (11) **205736** (41) 2005 10 31  
 (51) **B29D 28/00** (2006.01)  
**B29C 65/00** (2006.01)  
**E02D 17/20** (2006.01)  
**E02D 3/12** (2006.01)  
 (21) 367576 (22) 2004 04 27  
 (72) KOWALSKA EWA, Warszawa (PL); PASYNKIEWICZ STANISŁAW, Warszawa (PL); ŻUBROWSKA MAGDALENA, Łyse (PL); BORENSZTEJN MAREK, Warszawa (PL); WIELGOSZ ZBIGNIEW, Warszawa (PL)  
 (73) INSTYTUT CHEMII PRZEMYSŁOWEJ IM. PROF. IGNACEGO MOŚCICKIEGO, Warszawa (PL)  
 (54) Sposób wytwarzania siatek komórkowych do stabilizacji gruntów

B1 (11) **205610** (41) 2004 05 04  
 (51) **B32B 15/08** (2006.01)  
**B32B 3/10** (2006.01)  
**B63B 3/14** (2006.01)  
 (21) 355604 (22) 2000 10 25  
 (30) 19953240.0 1999 11 04 DE  
 (72) MERTES JÜRGEN, Altrip (DE); BARTZ THOMAS, Wiedenhausen (DE); KNOBLAUCH GEORG, München (DE); WILD HEIKE, Olching (DE); KENNEDY STEPHEN, Ottawa (CA)  
 (73) BASF AKTIENGESELLSCHAFT, Ludwigshafen (DE)  
 (54) Element zespolony

B1 (11) **205822** (41) 2004 11 02  
 (51) **B32B 17/12** (2006.01)  
**B32B 5/26** (2006.01)  
**B32B 27/36** (2006.01)  
**D06N 5/00** (2006.01)  
 (21) 362618 (22) 2002 03 04  
 (30) MI2001A000489 2001 03 08 IT  
 (72) LOCATELLI ACHILLE, Belvio (IT)  
 (73) FREUDENBERG POLITEX S.R.L., Mediolan (IT)  
 (54) Kompozytowe wzmocnienie bitumicznych powłok pokrycia dachu o właściwościach ogniotrwałych

B1 (11) **205691** (41) 2005 01 10  
 (51) **B41J 2/175** (2006.01)  
**B41J 29/46** (2006.01)  
**G06F 3/12** (2006.01)  
 (21) 365644 (22) 2002 05 24  
 (30) 09/866,040 2001 05 25 US  
 (72) SKENE JOHN M., Lake Oswego (US); SHEPHERD MATTHEW A., Vancouver (US); HUME GERRARD, Corvallis (US)  
 (73) HEWLETT-PACKARD COMPANY, Palo Alto (US)  
 (54) Układ do wykrywania błędów w danych odbieranych z pamięci wymiennej części składowej drukarki

B1 (11) **205800** (41) 2005 01 24  
 (51) **B41K 1/40** (2006.01)  
**B41K 1/56** (2006.01)  
 (21) 361417 (22) 2003 07 23  
 (72) POPLAWSKI KRZYSZTOF, Warszawa (PL)  
 (73) POPLAWSKI KRZYSZTOF WAGRAF ZAKŁAD MECHANICZNY, Warszawa (PL)  
 (54) Stempel ręczny

B1 (11) **205668** (41) 2005 08 22  
 (51) **B42D 1/00** (2006.01)  
 (21) 373347 (22) 2003 07 22  
 (30) 10233452.8 2002 07 24 DE  
 (72) STAUB RENÉ, Hagendorn (CH); GRIEBEL THOMAS HERBERT, Hünenberg (CH); KROLZIG OLAF, Beinwill am See (CH); BUCHER JOSEF, Baar (CH)  
 (73) OVD Kinegram AG, Zug (CH)  
 (54) Zindywidualizowany bezpieczny dokument

B1 (11) **205669** (41) 2005 11 28  
 (51) **B42D 15/10** (2006.01)  
 (21) 375555 (22) 2003 11 07  
 (30) 10254500.6 2002 11 22 DE  
 (72) SCHILLING ANDREAS, Hagendorn (CH); TOMPKIN WAYNE ROBERT, Baden (CH)  
 (73) OVD Kinegram AG, Zug (CH)  
 (54) Element zmienny optycznie i jego zastosowanie

B1 (11) **205737** (41) 2005 10 31  
 (51) **B61D 19/00** (2006.01)  
**B60J 5/04** (2006.01)  
 (21) 374632 (22) 2003 09 05  
 (30) 10240967.6 2002 09 05 DE  
 (72) KLAMKA HEINZ, Hennigsdorf (DE); PROCKAT JAN, Berlin (DE)  
 (73) BOMBARDIER TRANSPORTATION GMBH, Berlin (DE)  
 (54) System drzwiowy pojazdu oraz zastosowanie systemu drzwiowego pojazdu

B1 (11) **205683** (41) 2003 10 06  
 (51) **B62D 25/14** (2006.01)  
**B60K 37/00** (2006.01)  
 (21) 359353 (22) 2003 03 26  
 (30) 02425188.6 2002 03 27 EP  
 (72) CHARBONNEL DANIEL, Chanteloup les Vignes (FR)  
 (73) DENSO THERMAL SYSTEMS Spa, Poirino (IT)  
 (54) Hybrydowa konstrukcja wspierająca dla samochodowej tablicy rozdzielczej oraz sposób jej wytwarzania

B1 (11) **205787** (41) 2005 08 22  
 (51) **B63B 59/00** (2006.01)  
 (21) 364953 (22) 2004 02 09  
 (72) DZIDA BOGDAN, Szczecin (PL); GRACZYK TADEUSZ, Bezrzecze (PL); JASTRZĘBSKI TADEUSZ, Szczecin (PL); ŻURAWSKI TOMASZ, Świnoujście (PL)  
 (73) ZACHODNIOPOMORSKI UNIWERSYTET TECHNOLOGICZNY W SZCZECINIE, Szczecin (PL)  
 (54) Sposób zabezpieczania kadłuba barki zwłaszcza przed korozją

B1 (11) **205783** (41) 2004 05 31  
 (51) **B64F 1/32** (2006.01)  
**B65G 67/08** (2006.01)  
 (21) 355969 (22) 2001 01 10  
 (30) PA200000031 2000 01 11 DK  
 (72) THOGERSEN LARS, Copenhagen (DK)  
 (73) RASN A/S, Kastrup (DK)  
 (54) Urządzenie naziemne do ładowania i rozładowywania samolotu

B1 (11) **205627** (41) 2004 11 15  
 (51) **B65B 9/13** (2006.01)  
 (21) 363318 (22) 2002 01 23  
 (30) 20101909.4 2001 01 25 DE  
 (72) HANNEN REINER, Kalkar-Wissel (DE); VERMEULEN NORBERT, Kleve-Warbeyen (DE)  
 (73) MSK-VERPACKUNGS-SYSTEME GESELLSCHAFT MIT BESCHRANKTER HAFTUNG, Kleve (DE)  
 (54) Urządzenie do owijania stosu wyrobów

B1 (11) **205814** (41) 2005 02 21  
 (51) **B65C 9/06** (2006.01)  
 (21) 367453 (22) 2002 09 19  
 (30) 20115480.3 2001 09 19 DE  
 (72) HEUFT BERNHARD, Burgbrohl (DE); GOLLER HANS-ULRICH, Bonn-Bad Godesberg (DE)  
 (73) HEUFT SYSTEMTECHNIK GMBH, Burgbrohl (DE)  
 (54) Urządzenie do umieszczania etykiet na pojemnikach

B1 (11) **205664** (41) 2004 06 14  
 (51) **B65D 19/38** (2006.01)  
 (21) 363461 (22) 2003 11 14  
 (30) 20218766.7 2002 12 04 DE  
 (72)  
 (73) PROTECHNA S.A., Fryburg (CH)  
 (54) Blacha usztywniająca dla dna opartego na stopach narożnych i środkowych, jak również na ramie dolnej podstawy w postaci palety, zwłaszcza dla zbiornika paletowego

B1 (11) **205692** (41) 2002 06 17  
 (51) **B65D 88/54** (2006.01)  
**G01F 11/38** (2006.01)  
 (21) 348861 (22) 2000 01 19  
 (30) 60/116,399 1999 01 19 US  
 (72) VANBROCKLIN OWEN F., Bristol (US); FEDORJACZENKO SERGEL, Canton (US)  
 (73) REXAM BEAUTY AND CLOSURES INC, Thomaston (US)  
 (54) Zespół mocowania i uszczelniania dozownika na pojemniku z obrzeżem

B1 (11) **205641** (41) 2006 03 06  
 (51) **B65G 17/42** (2006.01)  
 (21) 369806 (22) 2004 08 30  
 (72) BOROWSKI JERZY, Poznań (PL); CZARTORYSKI BOGUSŁAW, Poznań (PL); HUBE LECH, Poznań (PL); PRZYBYŁ EDWARD, Poznań (PL); TATARKIEWICZ ZBIGNIEW, Poznań (PL)  
 (73) INSTYTUT OBRÓBKİ PLASTYCZNEJ, Poznań (PL)  
 (54) Sposób mocowania łopatek zgarniających oraz urządzenie do mocowania łopatek zgarniających do łańcucha płaskiego

B1 (11) **205618** (41) 2005 02 21  
 (51) **B65G 47/82** (2006.01)  
 (21) 367347 (22) 2002 09 06  
 (30) 20115478.1 2001 09 19 DE  
 (72) HEUFT BERNHARD, Burgbrohl (DE); KRISTANDT GERD, Worms (DE)  
 (73) HEUFT SYSTEMTECHNIK GMBH, Burgbrohl (DE)  
 (54) Urządzenie do selektywnego przemieszczania obiektów o różnej masie

B1 (11) **205676** (41) 2005 08 22  
 (51) **B65G 53/30** (2006.01)  
 (21) 365264 (22) 2004 02 16  
 (72) BEDNARSKI STANISŁAW, Kraków (PL); KOMOROWICZ TADEUSZ, Kraków (PL); PABIŚ ALEKSANDER, Kraków (PL)  
 (73) POLITECHNIKA KRAKOWSKA IM. TADEUSZA KOŚCIUSZKI, Kraków (PL)  
 (54) Sposób hydraulicznego transportu na duże odległości materiałów polizarnistych i urządzenie do wyprowadzania frakcji grubej z rurociągu hydrotransportu

B1 (11) **205631** (41) 2006 06 12  
 (51) **B65G 69/00** (2006.01)  
**G01N 1/02** (2006.01)  
 (21) 371694 (22) 2004 12 10  
 (72) GOLONKA JAN, OŚWIĘCIM (PL); ŚWIĄTEK SŁAWOMIR, MYSŁOWICE (PL); LUTYŃSKI ALEKSANDER, GLIWICE (PL)  
 (73) POLITECHNIKA ŚLĄSKA, Gliwice (PL); PRZEDSIĘBIORSTWO KOMPLETACJI I MONTAŻU SYSTEMÓW AUTOMATYKI CARBOAUTOMATYKA SPÓŁKA AKCYJNA, Tychy (PL)  
 (54) Urządzenie do pobierania z przenośnika próbek materiałów sypkich

B1 (11) **205606** (41) 2004 10 04  
 (51) **B65H 19/22** (2006.01)  
 (21) 361385 (22) 2001 01 16  
 (72) RECAMI ALBERTO, Firenze (IT); PAGLIANI GIULIANO, Santa Agata Mugello (IT)  
 (73) FABIO PERINI S.p.A., Lucca (IT)  
 (54) Sposób i maszyna przewijająca do nawijania materiału taśmowego na rdzeń rolek

B1 (11) **205648** (41) 2003 07 28  
 (51) **C01B 11/02** (2006.01)  
 (21) 352171 (22) 2000 05 05  
 (30) 09/330,074 1999 06 11 US  
 (72) TENNEY JOEL D., Marietta (US); JADESÖ GUNILLA, Kungälv (SE); BOJRUP-ANDRESEN CECILIA, Surte (SE)  
 (73) AKZO NOBEL N.V., Arnhem (NL)  
 (54) Kompozycja do produkcji ditlenku chloru i sposób wytwarzania ditlenku chloru

B1 (11) **205555** (41) 2004 12 27  
 (51) **C01C 3/02** (2006.01)  
**C01B 21/26** (2006.01)  
 (21) 365139 (22) 2001 07 27  
 (30) 00/09937 2000 07 28 FR  
 (72) STEFFEN JOSEPH, KEMBS (FR)  
 (73) BUTACHIMIE, Boulogne-Billancourt (FR)  
 (54) Urządzenie katalityczne do przeprowadzania reakcji w środowisku gazowym w wysokiej temperaturze, reaktor dla reakcji w wysokiej temperaturze w środowisku gazowym, zastosowanie oraz sposób wytwarzania urządzenia katalitycznego

B1 (11) **205721** (41) 2004 11 02  
 (51) **C01G 15/00** (2006.01)  
**H01L 21/02** (2006.01)  
**H01L 21/36** (2006.01)  
 (21) 359946 (22) 2003 04 30  
 (72) DWILIŃSKI ROBERT, Warszawa (PL); DORADZIŃSKI ROMAN, Warszawa (PL); GARCZYŃSKI JERZY, Łomianki (PL); SIERZPUTOWSKI LESZEK P., Union (US); KANBARA YASUO, Anan-Shi (JP)  
 (73) AMMONO SPÓŁKA Z OGRANICZONĄ ODPOWIEDZIALNOŚCIĄ, Warszawa (PL); NICHIA CORPORATION, Anan-shi (JP)  
 (54) Podłoże do epitaksjalnego osadzania struktur półprzewodnikowych zbudowanych z azotków pierwiastków Grupy XIII oraz sposób

wytwarzania podłoża do epitaksjalnego osadzania struktur półprzewodnikowych zbudowanych z azotków pierwiastków Grupy XIII

B1 (11) **205698** (41) 2005 07 25

(51) **C02F 1/04** (2006.01)

**C02F 1/02** (2006.01)

**B01D 3/14** (2006.01)

**B01D 53/14** (2006.01)

(21) 372696 (22) 2003 06 23

(30) 10229103.9 2002 06 25 DE

(72) RUECH WOLFGANG, Taiskirchen (AT); NEUMUELLER

CHRISTOPH, Linz (AT); SCHROEDER FRANK, Albrechtshain (DE)

(73) AMI-AGROLINZ MELAMINE INTERNATIONAL GMBH, Linz (AT)

(54) Sposób termicznego oczyszczania ścieków, zwłaszcza wody odlotowej zawierającej melaminę, oraz urządzenie do stosowania tego sposobu

B1 (11) **205776** (41) 2005 11 28

(51) **C02F 1/14** (2006.01)

**F28D 20/00** (2006.01)

(21) 375485 (22) 2003 11 26

(30) 1022059 2002 11 28 NL

(72) VAN ELS HANS JOSEF, Düsseldorf (DE)

(73) Van Els Hans Josef, Düsseldorf (DE)

(54) Sposób i instalacja do odsalania wody zawierającej sól

B1 (11) **205564** (41) 2005 03 21

(51) **C03C 17/36** (2006.01)

(21) 368031 (22) 2002 09 10

(30) 60/318,676 2001 09 13 US

09/985,320 2001 11 02 US

(72) STACHOWIAK GRZEGORZ, ANN ARBOR (US)

(73) GUARDIAN INDUSTRIES CORPORATION, Auburn Hills (US)

(54) Sposób wytwarzania wyrobu powlekanego i wyrób otrzymany tym sposobem

B1 (11) **205671** (41) 2003 03 24

(51) **C04B 7/14** (2006.01)

**C04B 7/00** (2006.01)

(21) 349620 (22) 2001 09 12

(72) NOVAK DENES, Markt Piesting (AT)

(73) Wopfinger Stein-und Kalkwerke Schmid & Co., Waldegg-

Wopfing (AT); Novak Denes, Markt Piesting (AT)

(54) Spoiwo hydrauliczne

B1 (11) **205575** (41) 2005 02 07

(51) **C04B 20/00** (2006.01)

**C04B 16/06** (2006.01)

**C04B 14/42** (2006.01)

**C04B 14/48** (2006.01)

**B28C 7/06** (2006.01)

**E04C 5/07** (2006.01)

**E04C 5/01** (2006.01)

**B65D 65/38** (2006.01)

(21) 366842 (22) 2002 04 24

(30) 2001/0309 2001 05 04 BE

(72) DEWINTER RONNY, KUURNE (BE)

(73) N.V. BEKAERT S.A., Zwevegem (BE)

(54) Sposób i pakiet łańcuchowy do dozowania włókien wzmacniających przy wytwarzaniu betonu włóknistego

B1 (11) **205689** (41) 2004 05 04

(51) **C04B 22/14** (2006.01)

**C04B 103/10** (2006.01)

(21) 355533 (22) 2000 12 01

(30) 9928977.9 1999 12 08 GB

(72) HOFMANN THOMAS, Niederweningen (CH)

(73) Construction Research & Technology GmbH, Trostberg (DE)

(54) Sposób wytwarzania przyspieszacza do natryskiwanego betonu

B1 (11) **205697** (41) 2005 02 07

(51) **C04B 28/06** (2006.01)

**C04B 41/45** (2006.01)

(21) 366844 (22) 2002 04 10

(30) 0109173.5 2001 04 12 GB

(72) DROZD JAROSLAW KAZIMIERZ, Bytom (PL); SMART RODERICK

MACDONALD, Alberton (GB)

(73) MINOVA INTERNATIONAL LIMITED, Witney (GB)

(54) Kompozycja zdolna do wiązania i sposób jej wytwarzania

B1 (11) **205599** (41) 2007 02 05

(51) **C04B 35/10** (2006.01)

**C04B 35/04** (2006.01)

**C04B 35/443** (2006.01)

**C04B 35/457** (2006.01)

(21) 376433 (22) 2005 08 02

(72) WOJSA JÓZEF, Gliwice (PL); JEDYNAK LESŁAW, Pyskowice (PL);

SIWIEC JÓZEF, Zgórzyce (PL); DARŁAK MARIAN, Ropczyce (PL);

ZELIK WIEŚLAW, Ropczyce (PL)

(73) INSTYTUT SZKŁA, CERAMIKI, MATERIAŁÓW OGNIOTRWAŁYCH

I BUDOWLANYCH, Warszawa (PL)

(54) Sposób wytwarzania materiałów ceramicznych odpornych na działanie żużli metalurgicznych i stopionych soli

B1 (11) **205740** (41) 2005 09 19

(51) **C04B 37/00** (2006.01)

**B01D 39/20** (2006.01)

(21) 374058 (22) 2002 12 04

(30) 2001-372907 2001 12 06 JP

(72) FUJITA JUN, Nagoya-city (JP)

(73) NGK INSULATORS, LTD., Nagoya-city (JP)

(54) Proces wytwarzania struktury podobnej do plastra pszczelego

B1 (11) **205816** (41) 2005 09 05

(51) **C04B 41/87** (2006.01)

**C04B 41/89** (2006.01)

(21) 373610 (22) 2003 05 28

(30) 10224110.4 2002 05 29 DE

(72) THIERAUF AXEL, Mallersdorf-Pfaffenberg (DE); BAUER

FRIEDERIKE, Bruhardswald (DE); GAST EDUARD, Kraiburg (DE)

(73) ERLUS AKTIENGESELLSCHAFT, Neufahrn (DE)

(54) Kształtka ceramiczna z materiału podstawowego ze spieku

ceramicznego, sposób wytwarzania kształtki ceramicznej i zastoso-

wanie wysokodispersyjnego TiO<sub>2</sub>, otrzymanego w drodze hydrolizy

plamieniowej TiCl<sub>4</sub>, w powłoce ze spieku ceramicznego na kształtce

ceramicznej

B1 (11) **205679** (41) 2002 11 04

(51) **C04B 41/88** (2006.01)

(21) 350083 (22) 2000 03 14

(30) 99107007.9 1999 04 09 EP

19915937.8 1999 04 09 DE

(72) LUKAS ANNETTE, Rodenbach (DE); WISSEL SABINE, Kahl (DE);

VOGT WILTRUD, Rheinbach-Bonn (DE); WERNER GÜNTER, Hanau

(CH)

(73) W. C. HERAEUS GMBH, Hanau (DE)

(54) Preparat zdobniczy na bazie metalu szlachetnego

B1 (11) **205666** (41) 2006 10 30

(51) **C05F 1/00** (2006.01)

**C05G 1/00** (2006.01)

(21) 374562 (22) 2005 04 21

(72) GÓRECKI HENRYK, Kamieniec Wrocławski (PL); HOFFMANN

JÓZEF, Wrocław (PL); CHOJNACKA KATARZYNA, Gajków (PL);

CHOJNACKI ANDRZEJ, Gajków (PL); GÓRECKA HELENA, Kamieniec Wrocławski (PL); HOFFMANN KRYSZYNA, Wrocław (PL)  
 (73) POLITECHNIKA WROCŁAWSKA, Wrocław (PL)  
 (54) Sposób wytwarzania zawiesinowego nawozu mineralno-organicznego

B1 (11) **205694** (41) 2003 04 07  
 (51) **C07B 41/12** (2006.01)  
**C07C 67/48** (2006.01)  
**C07C 69/34** (2006.01)  
**C07C 69/80** (2006.01)  
 (21) 356467 (22) 2002 10 04  
 (30) 10149350.9 2001 10 06 DE  
 (72) ERNST UWE, Marl (DE); GUBISCH DIETMAR, Marl (DE)  
 (73) Evonik Oxeno GmbH, Marl (DE)  
 (54) Sposób wytwarzania estrów kwasów karboksylowych

B1 (11) **205700** (41) 2005 12 27  
 (51) **C07C 1/20** (2006.01)  
 (21) 376155 (22) 2003 10 28  
 (30) 10257499.5 2002 12 10 DE  
 (72) KAIZIK ALFRED, Marl (DE); MASCHMEYER DIETRICH, Recklinghausen (DE); RÖTTGER DIRK, Recklinghausen (DE); NIERLICH FRANZ, Marl (DE); BORGMANN CORNELIA, Recklinghausen (DE)  
 (73) Evonik Oxeno GmbH, Marl (DE)  
 (54) Sposób wytwarzania alfa-olefin na drodze katalicznego rozpadu 1-alkoksyalkanów

B1 (11) **205828** (41) 2005 05 16  
 (51) **C07C 19/045** (2006.01)  
**C07C 17/02** (2006.01)  
 (21) 370226 (22) 2002 06 20  
 (30) 2001-196168 2001 06 28 JP  
 2001-196169 2001 06 28 JP  
 (72) OKU NORIYAKI, Ichihara-shi (JP); SEO TATEO, Chiba-shi (JP); IWANAGA KIYOSHI, Chiba-shi (JP)  
 (73) Sumitomo Chemical Company, Limited, Tokio (JP)  
 (54) Sposób wytwarzania 1,2-dichloroetanu

B1 (11) **205699** (41) 2005 08 08  
 (51) **C07C 41/06** (2006.01)  
**C07C 67/04** (2006.01)  
 (21) 372820 (22) 2003 06 17  
 (30) 10229290.6 2002 06 29 DE  
 10312829.8 2003 03 22 DE  
 (72) RÖTTGER DIRK, Recklinghausen (DE); JACKSTELL RALF, Cuxhaven (DE); KLEIN HOLGER, Rostock (DE); BELLER MATTHIAS, Nienhagen (DE)  
 (73) Evonik Oxeno GmbH, Marl (DE)  
 (54) Sposób katalicznej telomeryzacji olefin niecyklicznych

B1 (11) **205790** (41) 2005 05 02  
 (51) **C07C 43/23** (2006.01)  
**A61K 31/085** (2006.01)  
 (21) 369899 (22) 2002 12 06  
 (30) 01/15924 2001 12 10 FR  
 (72) BERNARDON JEAN-MICHEL, Nice (FR); BIADATTI THIBAUD, Opio (FR)  
 (73) GALDERMA RESEARCH & DEVELOPMENT, S.N.C., Valbonne (FR)  
 (54) Triaromatyczne analogi witaminy D

B1 (11) **205574** (41) 2005 11 28  
 (51) **C07C 43/315** (2006.01)  
**C07C 69/712** (2006.01)  
**C07C 217/60** (2006.01)

**C07C 69/34** (2006.01)

**C07C 213/02** (2006.01)

(21) 375528 (22) 2002 09 05  
 (72) TANAKA NOBUYUKI, TOYOSHINA-MACHI (JP); TAMAI TETSURO, MINAMIAZUMI-GUN (JP); MUKAIYAMA HARUNOBU, HOTAKA-MACHI (JP); ISHIKAWA TAKEHIRO, YOYOSHINA-MACHI (JP); KOBAYASHI JUNICHI, HOTAKA-MACHI (JP); AKAHANE SATOSHI, MATSUMOTO-SHI (JP); HARADA HIROMU, SHIGA-MURA (JP)  
 (73) KISSEI PHARMACEUTICAL CO., LTD., Nagano (JP)  
 (54) Związki przejściowe do wytwarzania pochodnych kwasu fenoksyoctowego oraz sposoby ich stosowania

B1 (11) **205825** (41) 2005 12 12  
 (51) **C07C 45/30** (2006.01)  
**C07H 19/01** (2006.01)  
**C07D 347/00** (2006.01)  
 (21) 376082 (22) 2003 04 28  
 (30) 60/376,318 2002 04 29 US  
 (72) CHIACCHIO UGO, Acireale (IT); RESCIFINA ANTONIO, Acicatena (IT); MIRAGLIA GIUSEPPE, Catania (IT); MAGNANO MARIANGELA, San Gregorio di Catania (IT); DI RAIMONDO PAOLA, San Gregorio di Catania (IT)  
 (73) WYETH, Madison (US)  
 (54) Sposób selektywnego utleniania o zwiększonym stopniu bezpieczeństwa

B1 (11) **205629** (41) 2005 12 12  
 (51) **C07C 45/85** (2006.01)  
**C07C 45/82** (2006.01)  
**C07C 49/403** (2006.01)  
 (21) 376076 (22) 2003 12 22  
 (30) 60/436,476 2002 12 27 US  
 03076125.8 2003 03 19 EP  
 (72) BENNEKER ARNO HERALD, Doenrade (NL); SCHOUTETEN AUGUSTINUS PATRUS HUBERTUS, Maastricht (NL); WYATT LARRY WALKER, Augusta (US)  
 (73) DSM IP ASSETS B.V., Heerlen (NL)  
 (54) Sposób zmniejszania stężenia aldehydu w mieszaninie zawierającej cykloheksanon i jeden lub więcej aldehydów

B1 (11) **205829** (41) 2005 06 13  
 (51) **C07C 49/733** (2006.01)  
**A61K 31/122** (2006.01)  
 (21) 371347 (22) 2003 04 18  
 (30) MI2002A000872 2002 04 23 IT  
 (72) BOMBARDELLI EZIO, Mediolan (IT); MORAZZONI PAOLO, Mediolan (IT); RIVA ANTONELLA, Mediolan (IT); FUZZATI NICOLA, Mediolan (IT)  
 (73) INDENA S.P.A., Mediolan (IT)  
 (54) Pochodne hiperforyny, ich zastosowanie i zawierające je preparaty

B1 (11) **205567** (41) 2004 09 20  
 (51) **C07C 51/43** (2006.01)  
**C07C 59/46** (2006.01)  
 (21) 361205 (22) 2001 09 07  
 (30) 2000-271895 2000 09 07 JP  
 (72) FUKAE MASAFUMI, TAKASAGO-SHI (JP); HIRAIISHI YOSHIRO, HIMEJI-SHI (JP)  
 (73) KANEKA CORPORATION, Osaka (JP)  
 (54) Sposoby krystalizacji kwasów hydroksykarboksylowych

B1 (11) **205789** (41) 2008 10 13  
 (51) **C07C 69/608** (2006.01)  
**C07C 229/28** (2006.01)  
 (21) 382189 (22) 2007 04 12  
 (72) LOCHYŃSKI STANISŁAW, Wrocław (PL); FRĄCKOWIAK BOŻENA, Trzebnica (PL); GAJCY KAMILA, Tychy (PL); KUSIAK

AGNIESZKA, Jastrzębie Zdrój (PL); LIBROWSKI TADEUSZ, Na Błonie (PL); KUBACKA MONIKA, Jaworze (PL)  
(73) POLITECHNIKA WROCŁAWSKA, Wrocław (PL)  
(54) Nowy chiralny amidoester i sposób jego wytwarzania

B1 (11) **205566** (41) 2005 03 07  
(51) **C07C 209/20** (2006.01)  
**C07C 211/63** (2006.01)  
(21) 367612 (22) 2002 07 02  
(30) 60/303,971 2001 07 09 US  
(72) WALKER LEIGH E., MACUNGIE (US)  
(73) LONZA INC., Fair Lawn (US)  
(54) Sposób wytwarzania czwartorzędowych węglanów amoniowych

B1 (11) **205801** (41) 2004 12 27  
(51) **C07C 229/22** (2006.01)  
**C07C 229/08** (2006.01)  
**C07C 309/14** (2006.01)  
**A61K 31/205** (2006.01)  
**A23L 1/305** (2006.01)  
**A61P 9/00** (2006.01)  
(21) 364823 (22) 2001 09 28  
(30) RM2000A000567 2000 10 31 IT  
(72) TINTI MARIA ORNELLA, Pomezia (IT)  
(73) SIGMA-TAU INDUSTRIE FARMACEUTICHE RIUNITE S.P.A., Rzym (IT)  
(54) Kompozycje stałe odpowiednie do podawania doustnego, zawierające niehigroskopijne sole L-karnityny i alkanoloil-L-karnityny z chlorkiem tauryny

B1 (11) **205788** (41) 2008 07 07  
(51) **C07C 233/45** (2006.01)  
**C07C 231/00** (2006.01)  
(21) 381398 (22) 2006 12 27  
(72) PIASECKI ANDRZEJ, Wrocław (PL); PIŁAKOWSKA-PIETRAS DOROTA, Wrocław (PL); LEWICKA IZABELA, Kielce (PL)  
(73) POLITECHNIKA WROCŁAWSKA, Wrocław (PL)  
(54) Nowe N-[2-(alkoksykarbonylo)etylo]-N-metyloglicyniany i sposób ich wytwarzania

B1 (11) **205708** (41) 2005 03 21  
(51) **C07C 251/00** (2006.01)  
**C07C 257/14** (2006.01)  
**A61K 31/155** (2006.01)  
(21) 368272 (22) 2002 09 09  
(30) 60/324141 2001 09 21 US  
(72) ALLEN JENNIFER REBECCA, Indianapolis (US); HITCHCOCK STEPHEN ANDREW, Carmel (US); LIU BIN, Fishers (US); TURNER WILLIAM WILSON JUNIOR, Bloomington (US); JAMISON JAMES ANDREW, Indianapolis (US)  
(73) ELI LILLY AND COMPANY, Indianapolis (US)  
(54) Związki agonistyczne receptora muskarynowego, kompozycja zawierająca te związki i zastosowanie tych związków

B1 (11) **205784** (41) 2004 09 06  
(51) **C07C 319/02** (2006.01)  
**C07C 321/26** (2006.01)  
**C07C 323/10** (2006.01)  
**C07D 307/77** (2006.01)  
(21) 360543 (22) 2001 10 09  
(30) 2000/00 2000 10 11 CH  
(72) SEIFERT GOTTFRIED, Münchwilen (CH); URWYLER BERNHARD, Monthey (CH)  
(73) SYNGENTA PARTICIPATIONS AG, Bazylea (CH)  
(54) Sposób otrzymywania tiofenolu

B1 (11) **205821** (41) 2004 10 18  
(51) **C07D 207/34** (2006.01)  
**C07D 207/42** (2006.01)  
(21) 362179 (22) 2001 11 07  
(30) 0029004.9 2000 11 28 GB  
(72) CALDARELLI FRANCESCO, Milano (IT); CERIANI LUCIO, Parabiago (IT); CANDIANI ILARIA, Busto Arsizio (IT)  
(73) NERVIANO MEDICAL SCIENCES S.r.l., Nerviano (IT)  
(54) Sposób wytwarzania pochodnych dystamycyny

B1 (11) **205609** (41) 2003 09 22  
(51) **C07D 211/54** (2006.01)  
**A61K 31/445** (2006.01)  
**A61P 31/04** (2006.01)  
(21) 352940 (22) 2000 07 28  
(30) 9918037.4 1999 07 30 GB  
(72) ASCHER GERD, Kundl (AT); BERNER HEINZ, Wiedeń (AT); HILDEBRANDT JOHANNES, Oeynhausen (AT)  
(73) Nabriva Therapeutics Forschungs GmbH, Wien (AT)  
(54) Pochodne mutyliny oraz kompozycja farmaceutyczna zawierająca takie pochodne

B1 (11) **205637** (41) 2006 05 02  
(51) **C07D 215/18** (2006.01)  
**A61K 31/4704** (2006.01)  
**A61P 11/06** (2006.01)  
(21) 370850 (22) 2004 10 22  
(72) ACHMATOWICZ OSMAN, Warszawa (PL); WIŚNIEWSKI KRZYSZTOF, Pruszków (PL); RAMZA JAN, Pruszków (PL); SZELEJEWSKI WIESŁAW, Warszawa (PL); SZECHNER BARBARA, Warszawa (PL)  
(73) INSTYTUT FARMACEUTYCZNY, Warszawa (PL); ZAKŁADY FARMACEUTYCZNE POLPHARMA SPÓŁKA AKCYJNA, Starogard Gdański (PL)  
(54) Sposób wytwarzania kwasu (R,E)-(1-{3-[2-(7-chlorochinolin-2-yl)etylo]fenylo}-3-[2-(1-hydroksy-1-metyloetylo)fenylo]propylosulfanylo)metyle}cyklopropylo)octowego i/lub jego farmaceutycznie dopuszczalnych soli

B1 (11) **205670** (41) 2002 06 17  
(51) **C07D 221/12** (2006.01)  
**A61K 31/435** (2006.01)  
**A61P 11/00** (2006.01)  
(21) 348925 (22) 2000 01 12  
(30) 99100694.1 1999 01 15 EP  
(72) GUTTERER BEATE, Allensbach (DE); FLOCKERZI DIETER, Allensbach (DE); AMSCHLER HERMANN, Radolfzell (DE); GRUNDLER GERHARD, Konstancja (DE); HATZELMANN ARMIN, Konstancja (DE); BUNDSCHUH DANIELA, Konstancja (DE); BEUME ROLF, Konstancja (DE); BOSS HILDEGARD, Allensbach (DE); KLEY HANS-PETER, Allensbach (DE)  
(73) NYCOMED GmbH, Konstancja (DE)  
(54) Nowa 6-fenylofenantrydyna, jej zastosowanie oraz lek zawierający ten związek

B1 (11) **205726** (41) 2002 12 16  
(51) **C07D 239/94** (2006.01)  
**C07D 215/54** (2006.01)  
**C07D 401/12** (2006.01)  
**C07D 413/12** (2006.01)  
**C07D 405/12** (2006.01)  
**A61K 31/517** (2006.01)  
**A61P 35/00** (2006.01)  
**A61K 31/5355** (2006.01)  
**A61K 31/5377** (2006.01)  
**A61K 31/662** (2006.01)  
**A61P 1/00** (2006.01)

**A61P 11/00** (2006.01)

**A61P 13/12** (2006.01)

**A61P 17/00** (2006.01)

(21) 350522 (22) 2000 03 14

(30) 19911509.5 1999 03 15 DE

(72) HIMMELSBACH FRANK, Mittelbiberach (DE); LANGKOPF ELKE, Warthausen (DE); BLECH STEFAN, Warthausen (DE); JUNG BIRGIT, Schwabenheim (DE); METZ THOMAS, Wien (AT); SOLCA FLAVIO, Vienna (AT)

(73) BOEHRINGER INGELHEIM PHARMA GmbH & Co. KG, Ingelheim am Rhein (DE)

(54) Bicykliczne heterocykle, kompozycje farmaceutyczne, je zawierające, ich zastosowanie oraz sposoby ich otrzymywania

B1 (11) **205591** (41) 2003 01 13

(51) **C07D 249/08** (2006.01)

**A61P 29/00** (2006.01)

(21) 348588 (22) 2001 07 09

(72) PITUCHA MONIKA, Lublin (PL); DOBOSZ MARIA, Lublin (PL)

(73) UNIWERSYTET MEDYCZNY W LUBLINIE, Lublin (PL)

(54) Nowe pochodne 1-[acetylo-(1,2,4-triazol-1-yl)]-4-podstawione semikarbazyny oraz sposób ich wytwarzania

B1 (11) **205592** (41) 2003 01 13

(51) **C07D 249/08** (2006.01)

**C07D 249/12** (2006.01)

**A01N 47/38** (2006.01)

(21) 348680 (22) 2001 07 12

(72) PITUCHA MONIKA, Lublin (PL); DOBOSZ MARIA, Lublin (PL)

(73) UNIWERSYTET MEDYCZNY W LUBLINIE, Lublin (PL)

(54) Nowe pochodne 3-[metylo-(1,2,4-triazol-1-yl)]-4-podstawione -1,2,4-triazolino-5-onu oraz sposób ich otrzymywania

B1 (11) **205715** (41) 2004 09 20

(51) **C07D 257/04** (2006.01)

**A61K 31/41** (2006.01)

**A61P 9/12** (2006.01)

(21) 360737 (22) 2001 07 17

(30) 00115556.3 2000 07 19 EP

(72) MARTI ERWIN, Basel (CH); OSWALD HANS RUDOLF, Starrkirch-Wil (CH); BÜHLMAYER PETER, Arlesheim (CH); MARTERER WOLFGANG, Freiburg (DE)

(73) NOVARTIS AG, Basel (CH)

(54) Sól wapniowa walsartanu w postaci tetrahydratu, preparat farmaceutyczny zawierający tę sól, zastosowanie i sposób wytwarzania tej soli

B1 (11) **205754** (41) 2002 09 23

(51) **C07D 295/26** (2006.01)

(21) 346386 (22) 2001 03 12

(72) RUSEK DOROTA, NOWY DWÓR MAZOWIECKI (PL); OSZCZAPOWICZ IRENA, WARSZAWA (PL); GŁĄBSKI TADEUSZ, WARSZAWA (PL); TOBIASZ JOANNA, WARSZAWA (PL); OWOC AGNIESZKA, NOWY DWÓR MAZOWIECKI (PL); WAGNER WŁADYSŁAWA, WARSZAWA (PL); BOROWICZ PIOTR, WARSZAWA (PL); TEODORCZYK ANNA, Zduńska Wola (PL); JANKOWSKA KRYSZYNA, GRODZISK MAZOWIECKI (PL); KUCHARSKA URSZULA, WARSZAWA (PL)

(73) INSTYTUT BIOTECHNOLOGII I ANTYBIOTYKÓW, Warszawa (PL)

(54) Sposób otrzymywania nowych pochodnych kwasu benzoowego i nowe pochodne otrzymane tym sposobem

B1 (11) **205579** (41) 2002 01 28

(51) **C07D 307/87** (2006.01)

(21) 346237 (22) 1999 11 22

(30) PA199900920 1999 06 25 DK

(72) PETERSEN HANS, VANLØSE (DK); ROCK MICHAEL HAROLD, HVIDIVRE (DK); SVANE HENRIK, VIRUM (DK)

(73) H. LUNDBECK A/S, Valby-Copenhagen (DK)

(54) Sposób wytwarzania citalopramu i nowy związek pośredni do jego wytwarzania

B1 (11) **205724** (41) 2003 11 17

(51) **C07D 307/87** (2006.01)

(21) 353398 (22) 2001 03 07

(30) PA200001929 2000 12 22 DK

(72) VILLA MARCO, Padova (IT); SBROGIO FEDERICO, Favaro Veneto (IT); DANCER ROBERT, Frederiksberg (DK)

(73) H. LUNDBECK A/S, Valby-Copenhagen (DK)

(54) Sposób wytwarzania citalopramu

B1 (11) **205635** (41) 2002 10 21

(51) **C07D 311/36** (2006.01)

**C07F 7/08** (2006.01)

**A61K 31/70** (2006.01)

**A61K 31/35** (2006.01)

(21) 346955 (22) 2001 04 09

(72) ACHMATOWICZ OSMAN, Warszawa (PL); GRYNKIEWICZ GRZEGORZ, Łomianki (PL); PUCKO WIESŁAW, Warszawa (PL); MAZUREK ALEKSANDER P., Warszawa (PL); POLKOWSKI KRZYSZTOF, Warszawa (PL); BORYSKI JERZY, Poznań (PL); SZEJA WIESŁAW, Gliwice (PL); SZELEJEWSKI WIESŁAW, Warszawa (PL); OPOLSKI ADAM, Wilczyn (PL); PASTUCH-GAWOŁEK GABRIELA, Bytom (PL); RADZIKOWSKI CZESŁAW, Kolonia Wola Zaradzyńska (PL); SZECHNER BARBARA, Warszawa (PL); WIETRZYK JOANNA, Wrocław (PL); SKIERSKI JANUSZ, Warszawa (PL); WANDZIK ILONA, Gliwice (PL); KRZECZYŃSKI PIOTR, Warszawa (PL)

(73) INSTYTUT FARMACEUTYCZNY, Warszawa (PL); NARODOWY INSTYTUT ZDROWIA PUBLICZNEGO, Warszawa (PL)

(54) Nowe pochodne genisteiny i zawierające je środki farmaceutyczne

B1 (11) **205733** (41) 2005 10 31

(51) **C07D 311/60** (2006.01)

**A61K 31/353** (2006.01)

**A61P 35/00** (2006.01)

(21) 374510 (22) 2002 11 07

(30) 60/332,766 2001 11 19 US

60/363,622 2002 03 11 US

(72) DODGE JEFFREY ALAN, Indianapolis (US); KRISHNAN VENKATESH GARY, Fishers (US); LUGAR CHARLES WILLIS III, McCordsville (US); NEUBAUER BLAKE LEE, Carmel (US); NORMAN BRYAN HURST, Indianapolis (US); PFEIFER LANCE ALLEN, Indianapolis (US); RICHARDSON TIMOTHY IVO, Indianapolis (US)

(73) ELI LILLY AND COMPANY, Indianapolis (US)

(54) Podstawiona pochodna benzopirany, kompozycja farmaceutyczna ją zawierająca oraz jej zastosowanie

B1 (11) **205568** (41) 2005 08 08

(51) **C07D 401/04** (2006.01)

**A61K 31/445** (2006.01)

**A61K 31/4184** (2006.01)

**A61P 37/08** (2006.01)

(21) 372982 (22) 2002 04 19

(72) ORJALES VENERO AURELIO, NEGURI (ES); BORDELL MARTIN MARAVILLAS, LEIOA (ES); CANAL MORI GONZALO, LEIOA (ES); BLANCO FUENTE HAYDÉE, LAS ARENAS (ES); LUCERO DE PABLO MARIA LUISA, ALGORTA (ES); RUBIO ROYO VICTOR, GETXO (ES); MOSQUERA PESTAÑA RAMON, LAS ARENAS (ES)

(73) FAES FARMA, S.A., Leioa (ES)

(54) Polimorf 1 bilastyny, sposoby jego wytwarzania, preparaty farmaceutyczne go zawierające oraz jego zastosowanie

B1 (11) **205557** (41) 2002 12 16

(51) **C07D 209/08** (2006.01)

**C07D 401/14** (2006.01)



(62) 350565  
 (21) 381995 (22) 2000 02 08  
 (30) 99400305.1 1999 02 10 EP  
 (72) HENNEQUIN LAURENT FRANÇOIS ANDRE, Reims (FR);  
 PLE PATRICK, Reims (FR); STOKES ELAINE SOPHIE ELIZABETH,  
 Macclesfield (GB); MCKERRECHER DARREN, Macclesfield (GB)  
 (73) ASTRAZENECA AB, Södertälje (SE)  
 (54) Pochodne indolu

B1 (11) **205593** (41) 2006 02 06  
 (51) **C07D 403/04** (2006.01)  
**A61K 31/4196** (2006.01)  
**A61P 29/00** (2006.01)  
 (21) 369250 (22) 2004 07 23  
 (72) MODZELEWSKA-BANACHIEWICZ BOŻENA, Lublin (PL); PRUS  
 MONIKA, Zamość (PL)  
 (73) UNIWERSYTET MEDYCZNY W LUBLINIE, Lublin (PL)  
 (54) Pochodne 3,4-diarylo-5-(3-karboksy-2-pirydylo)-1,2,4-triazolu  
 i sposób ich otrzymywania

B1 (11) **205571** (41) 2005 02 21  
 (51) **C07D 413/12** (2006.01)  
**C07D 209/96** (2006.01)  
**A61K 31/5377** (2006.01)  
**A61P 7/10** (2006.01)  
**A61P 9/00** (2006.01)  
 (21) 367292 (22) 2002 07 25  
 (30) P0103122 2001 07 31 HU  
 P0202193 2002 07 04 HU  
 (72) CSIKÓS EVA, BUDAPEST (HU); GÖNCZI CSABA, BUDAPEST  
 (HU); HAJDÚ FELIX, BUDAPEST (HU); HERMECZ ISTVÁN,  
 BUDAPEST (HU); HÉJA GERGELY, SZENTENDRE (HU); HÉJA  
 GERGELYNÉ, SZENTENDRE (HU); MAJLÁTH CSILLA, BUDAPEST  
 (HU); NAGY LAJOS, SZENTENDRE (HU); SÁNTÁNÉ CSUTOR  
 ANDREA, BUDAPEST (HU); SZOMOR TIBORNÉ, BUDAPEST (HU);  
 SZVOBODA GYÖRGYNÉ, DUNAKESZI (HU)  
 (73) SANOFI-AVENTIS, Paryż (FR)  
 (54) Sposób wytwarzania pochodnych 3-spiro-cykloheksano-1,3'-  
 -(3H) indolin-2'-onu

B1 (11) **205628** (41) 2005 01 10  
 (51) **C07D 491/04** (2006.01)  
**A61K 31/425** (2006.01)  
**A61P 35/00** (2006.01)  
 (21) 365610 (22) 2001 08 01  
 (30) 60/225,590 2000 08 16 US  
 (72) DIMARCO JOHN D., East Brunswick (US); GOUGOUTAS JACK  
 Z., Princeton (US); VITEZ IMRE M., Whitehouse Station (US);  
 DAVIDOVICH MARTHA, East Brunswick (US); GALELLA MICHAEL,  
 Belle Mead (US); MALLOY TIMOTHY M., Yardley (US); GUO  
 ZHENRONG, East Brunswick (CA); FAVREAU DENIS, Saint-Hubert (CA)  
 (73) BRISTOL-MYERS SQUIBB COMPANY, Princeton (US)  
 (54) Krystaliczny polimorf A analogu epotilonu B, sposób jego wy-  
 twarzania i zastosowanie oraz kompozycja farmaceutyczna

B1 (11) **205704** (41) 2002 09 09  
 (51) **C07D 498/04** (2006.01)  
**C07D 471/04** (2006.01)  
**C07D 513/04** (2006.01)  
**C07D 243/00** (2006.01)  
**A61K 31/55** (2006.01)  
**A61P 9/00** (2006.01)  
 (21) 349778 (22) 1999 12 21  
 (30) 60/116,358 1999 01 19 US  
 09/468,650 1999 12 21 US  
 (72) HOEKSTRA WILLIAM J., Chapel Hill (US); DYATKIN ALEXEY  
 B., Landsdale (US); MARYANOFF BRUCE E., Forest Grove (US);  
 MATTHEWS JAY M., Landsdale (US)

(73) ORTHO-MCNEIL PHARMACEUTICAL, INC., Raritan (US)  
 (54) Związki tricyklicznej benzodiazepiny, kompozycja farmaceu-  
 tyczna zawierająca te związki oraz ich zastosowanie

B1 (11) **205605** (41) 2004 08 09  
 (51) **C07H 15/203** (2006.01)  
**A61K 31/7034** (2006.01)  
**A61P 3/04** (2006.01)  
**A61P 3/10** (2006.01)  
**C07C 39/15** (2006.01)  
 (21) 358002 (22) 2001 03 15  
 (30) 2000-77304 2000 03 17 JP  
 (72) FUJIKURA HIDEKI, Matsumoto (JP); FUSHIMI NOBUHIKO,  
 Matsumoto (JP); NISHIMURA TOSHIHIRO, Hotaka (JP); TATANI  
 KAZUYA, Matsumoto (JP); KATSUNO KENJI, Tatsuno (JP);  
 HIRATOCHI MASAHIRO, Hiyoshi (JP); TOKUTAKE YOSHIKI, Hotaka  
 (JP); ISAJI MASAYUKI, Shiojiri (JP)  
 (73) KISSEI PHARMACEUTICAL CO., LTD., Matsumoto (JP)  
 (54) Pochodna glukopiranozyloksybenzyllobenzenu, kompozycja  
 farmaceutyczna, zastosowanie tej pochodnej do wytwarzania kom-  
 pozycji oraz pochodna benzylfenolu

B1 (11) **205607** (41) 2004 10 18  
 (51) **C07H 15/203** (2006.01)  
**A61K 31/7034** (2006.01)  
**A61P 3/04** (2006.01)  
**A61P 3/10** (2006.01)  
 (21) 362177 (22) 2001 09 21  
 (30) 2000-301523 2000 09 29 JP  
 (72) FUJIKURA HIDEKI, Matsumoto (JP); FUSHIMI NOBUHIKO,  
 Matsumoto (JP); NISHIMURA TOSHIHIRO, Hotaka (JP); TATANI  
 KAZUYA, Matsumoto (JP); ISAJI MASAYUKI, Shiojiri (JP)  
 (73) KISSEI PHARMACEUTICAL CO., LTD., Matsumoto (JP)  
 (54) Pochodna glukopiranozyloksybenzyllobenzenu, kompozycja  
 farmaceutyczna zawierająca tą pochodną oraz zastosowanie tej  
 pochodnej do wytwarzania kompozycji farmaceutycznej

B1 (11) **205674** (41) 2004 10 04  
 (51) **C07J 71/00** (2006.01)  
 (21) 361616 (22) 2001 11 06  
 (30) 00124626.3 2000 11 10 EP  
 (72) SCHMIDT BEATE, Allensbach (DE)  
 (73) NYCOMED GMBH, Konstancja (DE)  
 (54) Sposób wytwarzania 16,17-[(cykloheksylometyleno) bis (oksy)]-  
 -11,21-dihydroksypregna-1,4-dieno-3,20-dionu

B1 (11) **205559** (41) 2003 01 27  
 (51) **C07K 1/06** (2006.01)  
**C07K 1/08** (2006.01)  
**C07K 1/02** (2006.01)  
 (21) 355125 (22) 2002 07 19  
 (30) 01202753.8 2001 07 19 EP  
 (72) EGGEN IVO FRANCI, Oss (NL); TEN KORTENAAR PAULUS  
 BERNARDUS WILHELMUS, Oss (NL); HAASNOOT CORNELIS ALBERT  
 GRUSON, Oss (NL)  
 (73) N.V. ORGANON, Oss (NL)  
 (54) Sposób syntezy peptydów w roztworze, sposób kombinato-  
 ryjnej syntezy biblioteki peptydów i sposób zautomatyzowanej  
 syntezy peptydów w roztworze

B1 (11) **205597** (41) 2007 04 02  
 (51) **C07K 1/34** (2006.01)  
**C07K 14/81** (2006.01)  
**A61K 38/17** (2006.01)  
**A23J 3/00** (2006.01)  
 (21) 377369 (22) 2005 09 30  
 (72) KOPEĆ WIESŁAW, Wrocław (PL); SKIBA TERESA, Wrocław (PL);  
 TRZISZKA TADEUSZ, Trzebnica (PL); KARKOSZKA KRYSZYNA,  
 Nowa Sól (PL)

(73) ZAKŁADY JAJCZARSKIE OVOPOL SPÓŁKA Z OGRANICZONĄ ODPOWIEDZIALNOŚCIĄ, Nowa Sól (PL); UNIWERSYTET PRZYRODNICZY WE WROCŁAWIU, Wrocław (PL)  
 (54) Sposób wydziałania cystatyny z białka jaja kurzego

B1 (11) **205713** (41) 2002 08 12

(51) **C07K 14/605** (2006.01)

**A61K 38/26** (2006.01)

**A61P 3/10** (2006.01)

(21) 349609 (22) 1999 12 07

(30) 09/206,833 1998 12 07 US

60/111,186 1998 12 07 US

(72) DONG ZHENG XIN, Holliston (US); COY DAVID H., New Orleans (US)

(73) SOCIETE DE CONSEILS DE RECHERCHES ET D'APPLICATIONS SCIENTIFIQUES SAS, Paris (FR); THE ADMINISTRATORS OF THE TULANE EDUCATIONAL FUND, New Orleans (US)

(54) Związki stanowiące analogi GLP-1, kompozycje farmaceutyczne zawierające takie związki oraz zastosowanie tych związków

B1 (11) **205560** (41) 2004 08 23

(51) **C08G 65/00** (2006.01)

**C09D 5/16** (2006.01)

(21) 359006 (22) 2001 06 01

(30) 00304809.7 2000 06 06 EP

(72) LINES ROBERT, PONTELAND (GB); WILLIAMS DAVID NEIL, NEWCASTLE UPON TYNE (GB); TURRI STEFANO, MEDIOLAN (IT)

(73) INTERNATIONAL COATINGS LIMITED, London (GB)

(54) Sposób hamowania obrastania podłoża w środowisku porastających organizmów morskich i zastosowanie utwardzalnej fluorowanej żywicy

B1 (11) **205615** (41) 2005 08 22

(51) **C08J 9/20** (2006.01)

**C08F 12/08** (2006.01)

(21) 373217 (22) 2003 03 19

(30) MI2002A001448 2002 07 02 IT

(72) LANFREDI ROBERTO, Virgilio-Mantova (IT); ZAMPERLIN LORIS, Porto Mantovano-Mantova (IT)

(73) POLIMERI EUROPA S.p.A., Brindisi (IT)

(54) Sposób wytwarzania polimerów winyloaromatycznych zdolnych do tworzenia porów

B1 (11) **205744** (41) 2004 05 17

(51) **C08J 9/32** (2006.01)

**C08K 3/00** (2006.01)

**C04B 16/08** (2006.01)

**C04B 26/04** (2006.01)

(21) 355766 (22) 2001 11 16

(30) 09/724,736 2000 11 28 US

(72) IMMORDINO SALVATORE C. JR., Trevor (US); MILLER CHARLES J., McHenry (US); CIMAGLIO SCOTT A., Gurnee (US); PICKLES DAVID MARTIN, Bristol (GB)

(73) UNITED STATES GYPSUM COMPANY, Chicago (US)

(54) Lekka mieszanka spoinująca, kompozycja lekkiej mieszanki spoinującej oraz sposób wytwarzania lekkiej mieszanki spoinującej

B1 (11) **205616** (41) 2005 08 22

(51) **C08J 9/224** (2006.01)

(21) 373132 (22) 2003 07 03

(30) MI2002A001711 2002 07 31 IT

(72) LANFREDI ROBERTO, Virgilio-Mantova (IT); GHIDONI DARIO, Gonzaga-Mantova (IT)

(73) POLIMERI EUROPA S.p.A., Brindisi (IT)

(54) Perełki spieniających się polimerów winyloaromatycznych i sposób ich wytwarzania

B1 (11) **205753** (41) 2004 11 02

(51) **C08L 101/00** (2006.01)

**C08L 79/00** (2006.01)

**C08K 5/47** (2006.01)

**A01N 43/80** (2006.01)

**A01P 1/00** (2006.01)

**A01P 3/00** (2006.01)

(21) 362553 (22) 2001 10 05

(30) 0024529.0 2000 10 06 GB

(72) CORNISH ALEXANDER, Manchester (GB); MCGEECHAN PAULA LOUISE, Manchester (GB); HODGE DAVID JOHN, Manchester (GB); SIANAWATI EMERENTIANA, New Castle De (US)

(73) ARCH UK BIOCIDES LIMITED, Castleford (GB); ARCH CHEMICALS INC, Norwalk (US)

(54) Sposób hamowania wzrostu drobnoustrojów w lateksie, kompozycja lateksu i kompozycja przeciwdrobnoustrojowa

B1 (11) **205719** (41) 2004 12 27

(51) **C09C 1/00** (2006.01)

**C09D 11/00** (2006.01)

**C09K 19/02** (2006.01)

(21) 364933 (22) 2001 02 14

(30) 00103177.2 2000 02 16 EP

(72) ROZUMEK OLIVIER, St. Martin (CH); MÜLLER EDGAR, Lausanne (CH)

(73) SICPA HOLDING S.A., Prilly (CH)

(54) Pigment zawierający strukturę interferencyjną, sposoby wytwarzania takiego pigmentu, zastosowanie takiego pigmentu do zastosowań zabezpieczających

B1 (11) **205644** (41) 2006 10 02

(51) **C10C 3/00** (2006.01)

**C08L 95/00** (2006.01)

(21) 373932 (22) 2005 03 24

(72) TĘCZA WITOLD, Raszyn (PL); KIJEŃSKI JACEK, Warszawa (PL); ZIELIŃSKI JANUSZ, Płock (PL); OSOWIECKA BLANDYNA, Płock (PL); JAMRÓZ MAŁGORZATA, Warszawa (PL)

(73) INSTYTUT CHEMII PRZEMYSŁOWEJ IM. PROF. IGNACEGO MOŚCICKIEGO, Warszawa (PL)

(54) Modyfikowany asfalt naftowy

B1 (11) **205686** (41) 2006 09 04

(51) **C10G 1/10** (2006.01)

(21) 372777 (22) 2005 02 25

(72) SARRE PIOTR, Gliwice (PL); STADNIK ZBIGNIEW, Rzeszów (PL); HANDEREK ADAM, Bielsko-Biała (PL)

(73) SARRE PIOTR, Gliwice (PL); STADNIK ZBIGNIEW, Rzeszów (PL); HANDEREK ADAM, Bielsko-Biała (PL)

(54) Urządzenie do prowadzenia procesu termicznej depolimeryzacji odpadowych tworzyw sztucznych oraz sposób termicznej depolimeryzacji odpadowych tworzyw sztucznych

B1 (11) **205596** (41) 2006 10 02

(51) **C10G 35/04** (2006.01)

(21) 373995 (22) 2005 03 30

(72) STOKŁOSA TADEUSZ, Płock (PL); KOWALCZYK WIESŁAW, Płock (PL); GUTORSKI JAN, Płock (PL); SMYCZYŃSKI JACEK, Gostynin (PL); MAĆKIEWICZ ZBIGNIEW, Płock (PL); BUGAJ TOMASZ, Płock (PL); KOBLA ARTUR, Płock (PL); PATER KRYSZTOF, Płock (PL); GIŻYŃSKI PIOTR, Płock (PL); CIEŚLIKOWSKI ZDZISŁAW, Płock (PL); ŁAŃ BOGUSŁAW, Płock (PL); ŚLIWIŃSKI MICHAŁ, Płock (PL); TOMASIEWICZ DARIUSZ, Płock (PL); SULEJ GRZEGORZ, Płock (PL); PŁOCIENIAK JAROSŁAW, Płock (PL); MARKIEWICZ BARBARA, Płock (PL); GRZECZKOWSKI STANISŁAW, Płock (PL); CHOJECKI JÓZEF, Płock (PL); NOWAK ALICJA, Płock (PL); PILARCZYK JANUSZ, Płock (PL); KEMPIŃSKI ROMAN, Płock (PL); PAĆKOWSKI ZBIGNIEW, Płock (PL)

(73) OŚRODEK BADAWCZO-ROZWOJOWY PRZEMYSŁU  
RAFINERYJNEGO SPÓŁKA AKCYJNA, Płock (PL)  
(54) Sposób przeróbki frakcji węglowodorów C<sub>5+</sub>

B1 (11) **205614** (41) 2005 12 12  
(51) **C10G 67/04** (2006.01)  
(21) 375922 (22) 2002 12 30  
(72) DELBIANCO ALBERTO, Robecco Sul Naviglio (IT); PANARITI  
NICOLETTA, Lecco (IT); CORRERA SEBASTIANO, San Donato  
Milanes (IT); MONTANARI ROMOLO, San Donato Milanes (IT); ROSI  
SERGIO, San Donato Milanes (IT); MARCHIONNA MARIO, Milan (IT)  
(73) ENI S.P.A., Roma (IT); SNAMPROGETTI S.p.A., San Donato  
Milanese (IT); ENITECNOLOGIE S.p.A., San Donato Milanese (IT)  
(54) Sposób konwersji ciężkich surowców węglowodorowych lub  
węglowych

B1 (11) **205766** (41) 2007 01 22  
(51) **C10L 1/14** (2006.01)  
(21) 376159 (22) 2005 07 12  
(72) STOKŁOSA TADEUSZ, Płock (PL); BIENIEK ZBIGNIEW, Płock  
(PL); CICHONSKI MIROSŁAW, Płock (PL); POPKOWSKI ANDRZEJ,  
Płock (PL); KOZERA KRZYSZTOF, Płock (PL); MAJSTROWICZ  
ANDRZEJ, Płock (PL); JANKOWSKI MICHAŁ, Płock (PL); PUTEK  
STANISŁAW, Płock (PL); PATER KRYSZTOF, Płock (PL); BEDYK  
IRENEUSZ, Płock (PL); CIEPLIŃSKI JERZY, Płock (PL); TOMASZEWSKI  
JACEK, Płock (PL); BĘTLEJEWSKI MAREK, Płock (PL); SZTUPECKI  
ANDRZEJ, Płock (PL); GĘBALA DARIUSZ, Płock (PL); SULEJ  
GRZEGORZ, Płock (PL); GIŻYŃSKI PIOTR, Płock (PL); ŚLIWIŃSKI  
MICHAŁ, Płock (PL); TOMASIEWICZ DARIUSZ, Płock (PL);  
ZIEMIAŃSKI LESZEK, Kraków (PL); SKRĘT IWONA, Kraków (PL);  
LUBOWICZ JAN, Kraków (PL); BARANIK MARTA, Kraków (PL);  
DUDA ANNA, Kraków (PL); ŁACZEK TOMASZ, Kraków (PL); NOWAK  
JAN, Kraków (PL); LACHMAN MAŁGORZATA, Wieliczka (PL);  
SZAŁKOWSKA ELŻBIETA, Kraków-Węgrzce (PL)  
(73) INSTYTUT NAFTY I GAZU, Kraków (PL)  
(54) Paliwo do turbinowych silników lotniczych

B1 (11) **205759** (41) 2007 01 08  
(51) **C10L 5/14** (2006.01)  
(21) 376036 (22) 2005 07 04  
(72) KOPCZYŃSKI MARCIN, Zabrze (PL); OCIEPKA WOJCIECH,  
Gliwice (PL); ROBAK JOLANTA, Zabrze (PL); TOPA FRANCISZEK,  
Katowice (PL)  
(73) INSTYTUT CHEMICZNEJ PRZERÓBKI WĘGLA, Zabrze (PL)  
(54) Sposób otrzymywania paliwa brykietowanego

B1 (11) **205743** (41) 2006 05 15  
(51) **C11D 17/04** (2006.01)  
**C11D 3/06** (2006.01)  
**C11D 3/22** (2006.01)  
**C11D 7/16** (2006.01)  
(21) 378811 (22) 2004 03 11  
(30) 0305493.9 2003 03 11 GB  
(72) FREGONESE DANIELE, Ludwigshafen (DE); HOUSMEKERIDES  
CHRIS EFSTATHIOS, Ludwigshafen (DE)  
(73) RECKITT BENCKISER N.V., Hoofddorp (NL)  
(54) Pakiet zawierający wodną cieklą kompozycję detergentową  
oraz jego zastosowanie

B1 (11) **205806** (41) 2005 07 25  
(51) **C12G 1/022** (2006.01)  
**C12G 1/00** (2006.01)  
**C12R 1/85** (2006.01)  
(21) 364454 (22) 2004 01 19  
(72) WZOREK WIEŚLAW, Warszawa (PL); BONIN SYLWIA,  
Grudziądz (PL)  
(73) SZKOŁA GŁÓWNA GOSPODARSTWA WIEJSKIEGO, Warszawa (PL)  
(54) Sposób intensyfikacji fermentacji winiarskiej

B1 (11) **205685** (41) 2005 01 10  
(51) **C12N 9/68** (2006.01)  
**C07K 1/22** (2006.01)  
**C07K 14/75** (2006.01)  
**A61K 35/14** (2006.01)  
**A61K 35/16** (2006.01)  
(21) 365808 (22) 2002 05 17  
(30) 60/291,968 2001 05 21 US  
01115157.8 2001 06 21 EP  
(72) NUR ISRAEL, Timorim (IL); BAR LILIANA, Rehovot (IL); AZACHI  
MALKIT, Rehovot (IL)  
(73) OMRIX BIOPHARMACEUTICALS S.A., Rhode-St-Genese (BE)  
(54) Sposób in vitro usuwania lub wyodrębniania plazminogenu lub  
plazminy w obecności fibrynogenu, stałe podłoże powinowactwa  
do oczyszczania mieszaniny zawierającej fibrynogen i plazminę  
i/lub plazminogen oraz krioprecypitat

B1 (11) **205786** (41) 2004 09 06  
(51) **C12N 15/13** (2006.01)  
**C12N 15/79** (2006.01)  
**C12N 5/10** (2006.01)  
**C07K 16/24** (2006.01)  
**C07K 16/42** (2006.01)  
**A61K 39/395** (2006.01)  
**A61P 37/00** (2006.01)  
(21) 360258 (22) 2001 08 07  
(30) 60/233,358 2000 08 07 US  
60/236,827 2000 09 29 US  
09/920,262 2001 08 01 US  
(72) GILES-KOMAR JILL, Downingtown (US); KNIGHT DAVID  
M., Berwyn (US); PERITT DAVID, Bala Cynwyd (US); SCALLON  
BERNARD, Colledgeville (US); SHEALY DAVID, Downingtown (US)  
(73) CENTOCOR ORTHO BIOTECH INC., Horsham (US)  
(54) Kwas nukleinowy, prokariotyczna lub eukariotyczna komórka  
gospodarza, ssacze przeciwciało anty-IL-12 i kompozycje farmaceu-  
tyczne oraz ich zastosowania

B1 (11) **205608** (41) 2003 08 25  
(51) **C12N 15/27** (2006.01)  
**C07K 14/535** (2006.01)  
**A61K 39/39** (2006.01)  
(21) 352484 (22) 2000 06 08  
(30) 60/138,843 1999 06 10 US  
(72) BUBLOT MICHEL, VOURLES (FR); PEREZ JENNIFER MARIA,  
WORCESTER (US); ANDREONI CHRISTINE MICHÉLE PIERRETTE,  
Villette d'Anthon (FR)  
(73) MERIAL, Lyon (FR)  
(54) Adiuwanty szczepionki lub nieswoiste immunostymulanty  
dla koni, kompozycje do immunostymulacji dla koni, kompozycje  
immunogenne lub szczepionki dla koni, zastosowanie nieswoistego  
immunostymulanta oraz zastosowanie adiuwanta szczepionki

B1 (11) **205643** (41) 2003 08 11  
(51) **C12N 15/34** (2006.01)  
**A61K 39/12** (2006.01)  
**A61P 43/00** (2006.01)  
(21) 352199 (22) 2000 06 08  
(30) 60/138,352 1999 06 10 US  
(72) AUDONNET JEAN-CHRISTOPHE FRANCIS, Lyon (FR); BUBLOT  
MICHAEL, Delmar (US); PEREZ JENNIFER MARIA, East Naddau (US);  
CHARREYRE CATHERINE ELISABETH, Saint-Laurent De Mure (FR)  
(73) MERIAL, Lyon (FR)  
(54) Immunogeny preparat lub szczepionka obejmująca co naj-  
mniej jeden plazmid kodujący i wyrażający gen wybrany z grupy zło-  
żonej z ORF1 świńskiego cirkowirusa typu 2 (PCV-2) i ORF2 z PCV-2

B1 (11) **205561** (41) 2004 11 02  
(51) **C12N 15/53** (2006.01)

**C12N 9/04** (2006.01)**C12Q 1/32** (2006.01)**C12Q 1/54** (2006.01)

(21) 362548 (22) 2001 10 20

(30) 00123512.6 2000 10 27 EP

00127294.7 2000 12 19 EP

(72) KRATZSCH PETER, ANTENDORF (DE); SCHMUCK RAINER, BENEDIKTBEUERN (DE); BUNK DANIELA, IFFELDORF (DE); SHAO ZHIXIN, PENZBERG (DE); THYM DETLEF, MANNHEIM (DE); KNAPPE WOLFGANG-REINHOLD, LUDWIGSHAFFEN (DE)

(73) F. HOFFMANN-LA ROCHE AG, Bazylea (CH)

(54) Zmutowane białko zależnej od pirolochinolochinonu rozpuszczalnej dehydrogenazy glukozy, wyizolowany polinukleotyd kodujący to białko, wektor ekspresyjny, komórka gospodarza, sposób wytwarzania wariantów s-GDH, sposób wykrywania, oznaczania lub pomiaru glukozy i urządzenie do wykrywania lub pomiaru glukozy

B1 (11) **205785** (41) 2004 11 15(51) **C12N 15/54** (2006.01)**C12N 9/10** (2006.01)**C12Q 1/68** (2006.01)**C12P 21/00** (2006.01)

(21) 363438 (22) 2000 02 17

(30) A270/99 1999 02 18 AT

(72) ALTMANN FRIEDRICH, Wien (AT)

(73) Altmann Friedrich, Wien (AT)

(54) Częsteczki DNA, biologicznie czynne wektory, cząsteczka DNA kodująca rybozym, sposób otrzymywania cDNA, sposób klonowania GlcNAc- $\alpha$ 1, 3-fukozylotrasferazy, cząsteczki kwasu peptydonukleowego i sposób otrzymywani roślinB1 (11) **205710** (41) 2004 11 15(51) **C12N 15/54** (2006.01)**C12N 9/10** (2006.01)**C12Q 1/68** (2006.01)**C12P 21/00** (2006.01)

(62) 363438

(21) 385768 (22) 2000 02 17

(30) A270/99 1999 02 18 AT

(72) ALTMANN FRIDRICH, Wien (AT)

(73) Altmann Friedrich, Wien (AT)

(54) Sposoby otrzymywania rekombinowanych glikoprotein, sposób otrzymywania rekombinowanych roślinnych komórek gospodarza lub roślin z wytłumioną lub całkowicie wyłączoną produkcją GlcNAc- $\alpha$ 1,3-fukozylotransferazy, sposób otrzymywania rekombinowanych roślinnych komórek gospodarza lub roślin, rekombinowane komórki roślinne, rekombinowane rośliny, sposób otrzymywania rekombinowanych komórek roślinnych z zablokowaną ekspresją GlcNAc- $\alpha$ 1,3-fukozylotransferazy, sposoby otrzymywania rekombinowanych ludzkich glikoprotein, zwłaszcza do zastosowań medycznych oraz sposób selekcjonowania cząsteczek DNAB1 (11) **205558** (41) 2002 02 25(51) **C12N 15/56** (2006.01)**C12N 9/26** (2006.01)**A01H 1/00** (2006.01)**C12N 15/82** (2006.01)

(21) 346704 (22) 1999 08 13

(30) 9817959.1 1998 08 19 GB

9817963.3 1998 08 19 GB

9913014.8 1999 06 05 GB

(72) KAVANAGH THOMAS ANTHONY, DUBLIN (IE); LAO NGA THI, DUBLIN (IE)

(73) ADVANCED TECHNOLOGIES (CAMBRIDGE) LIMITED, London (GB)

(54) Sekwencja kwasu nukleinowego kierująca do plastydu, sekwencja kodująca  $\beta$ -amylazę, sposób wytwarzania rośliny transgenicznej,

gen chimerowy, komórki roślinne, nasiona transgenicznej rośliny, rośliny transgeniczne

B1 (11) **205622** (41) 2005 04 04(51) **C12P 7/06** (2006.01)

(21) 368906 (22) 2001 07 23

(30) 60/220,794 2000 07 25 US

(72) GADDY JAMES L., Fayetteville (US); ARORA DINESH K., Fayetteville (US); KO CHING-WHAN, Fayetteville (US); PHILLIPS JOHN RANDALL, Fayetteville (US); BASU RAHUL, Fayetteville (US); WIKSTROM CARL V., Fayetteville (US); CLAUSEN EDGAR C., Fayetteville (US)

(73) EMMAUS FOUNDATION, INC., Fayetteville (US)

(54) Ciągły sposób wytwarzania etanolu w beztlenowej fermentacji bakteryjnej

B1 (11) **205684** (41) 2005 08 08(51) **C12P 7/62** (2006.01)**C12Q 1/34** (2006.01)**C12R 1/785** (2006.01)

(21) 364846 (22) 2004 02 05

(72) ANT CZAK TADEUSZ, Łódź (PL); SZCZĘSNA-ANT CZAK

MIROSŁAWA, Łódź (PL); PATURA JUSTYNA, Bełchatów (PL);

BIELECKI STANISŁAW, Łódź (PL)

(73) POLITECHNIKA ŁÓDZKA, Łódź (PL)

(54) Sposób wytwarzania estrów sacharozy i kwasów tłuszczowych

B1 (11) **205611** (41) 2004 08 23(51) **C12P 13/08** (2006.01)**C12N 15/77** (2006.01)**C12N 15/53** (2006.01)

(21) 358914 (22) 2000 07 05

(30) 09/531,269 2000 03 20 US

(72) BURKE KEVIN, Galway (IE); SAHM HERMANN, Jülich (DE); EGGELING LOTHAR, Jülich (DE); MORITZ BERND, Bochum (DE); DUNICAN L.K., (zmarł) (IE); MCCORMACK ASHLING, Athlone (IE); STAPELTON CLIONA, Roscrea (IE); MÖCKEL BETTINA, Düsseldorf (DE); THIERBACH GEORG, Bielefeld (DE)

(73) DEGUSSA AG, Düsseldorf (DE); NATIONAL UNIVERSITY OF

IRELAND, Galway (IE)

(54) Wyizolowany gen zwf z Corynebacterium glutamicum, rekombinowana bakteria coryneform wytwarzająca L-lizynę lub L-treoninę oraz sposób wytwarzania L-lizyny lub L-treoniny przez fermentację bakterii

B1 (11) **205572** (41) 2005 04 18(51) **C12P 19/00** (2006.01)**C12Q 1/48** (2006.01)**C12Q 1/34** (2006.01)**C07H 3/06** (2006.01)

(21) 362881 (22) 2003 10 15

(72) KRÓL BOGUSŁAW, ŁÓDŹ (PL)

(73) POLITECHNIKA ŁÓDZKA, Łódź (PL)

(54) Sposób enzymatyczny wytwarzania mieszanin fruktooligosacharydów przeznaczonych do celów spożywczych i farmaceutycznych

B1 (11) **205645** (41) 2005 12 27(51) **C21D 6/00** (2006.01)**C21D 9/46** (2006.01)**C23C 2/06** (2006.01)

(21) 376232 (22) 2003 11 04

(30) 60/429,853 2002 11 26 US

10/342,510 2003 01 15 US

(72) HOYDICK DAVID P., Pittsburgh (US)

(73) UEC TECHNOLOGIES, LLC, Pittsburgh (US)

(54) Sposób wytwarzania blachy stalowej dwufazowej i sposób ciągłego cynkowania taśmy stalowej

B1 (11) **205577** (41) 2005 04 18  
 (51) **C21D 8/12** (2006.01)  
**C22C 38/02** (2006.01)  
 (21) 369257 (22) 2002 10 23  
 (30) 10153234.2 2001 10 31 DE  
 (72) FRIEDRICH KARL ERNST, MOERS (DE); RASIM WOLFGANG, XANTEN (DE); SCHNEIDER JÜRGEN, BOCHUM (PL); KAWALLA RUDOLF, BOBRITZSCH (DE); WUPPERMANN CARL-DIETER, KREFELD (DE)  
 (73) ThyssenKrupp Steel AG, Duisburg (DE)  
 (54) Walcowana na gorąco taśma stalowa do produkcji nietekstrowanej blachy elektrotechnicznej oraz sposób jej wytwarzania

B1 (11) **205660** (41) 2007 01 22  
 (51) **C21D 9/52** (2006.01)  
**C22C 19/03** (2006.01)  
 (21) 376267 (22) 2005 07 21  
 (72) BOJAR ZBIGNIEW, Wyględy (PL); JÓŻWIK PAWEŁ, Radom (PL)  
 (73) WOJSKOWA AKADEMIA TECHNICZNA, Warszawa (PL)  
 (54) Sposób kształtowania parametrów wytrzymałościowych taśm ze stopów na osnowie fazy międzymetalicznej Ni<sub>3</sub>Al o wysokiej wytrzymałości

B1 (11) **205727** (41) 2007 05 14  
 (51) **C22B 3/08** (2006.01)  
**C22B 15/00** (2006.01)  
 (21) 381235 (22) 2005 05 27  
 (30) 60/576,301 2004 06 03 US  
 (72) DIXON DAVID G., Delta (CA); TSHILOMBO ALAIN F., Burnaby (CA)  
 (73) THE UNIVERSITY OF BRITISH COLUMBIA, Vancouver (CA)  
 (54) Sposób odzyskiwania miedzi z koncentratu chalkopirytu

B1 (11) **205677** (41) 2005 04 04  
 (51) **C23C 30/00** (2006.01)  
 (21) 368606 (22) 2002 02 26  
 (30) 10109523.6 2001 02 28 DE  
 (72) RICHTER GERT, Remchingen (DE); FRIPAN MICHAEL, Backnang (DE); VON BÜREN DANIEL, Niedergösgen (CH)  
 (73) CERAMTEC AG Innovative Ceramic Engineering, Plochingen (DE)  
 (54) Element konstrukcyjny z materiału metalicznego lub ceramicznego oraz sposób nanoszenia powłoki z bardzo twardego materiału na element konstrukcyjny

B1 (11) **205573** (41) 2005 06 13  
 (51) **C23C 30/00** (2006.01)  
**C23C 28/04** (2006.01)  
**C23C 14/34** (2006.01)  
 (21) 371470 (22) 2003 03 06  
 (30) 10/097,487 2002 03 14 US  
 (72) PENICH RONALD M., GREENSBURG (US); HEGDE PARAG L., MONROEVILLE (US); INSPEKTOR AHARON, PITTSBURGH (US)  
 (73) KENAMETAL INC., Latrobe (US)  
 (54) Narzędzie tnące z nanowarstewkową powłoką i sposób wytwarzania narzędzia tnącego z nanowarstewkową powłoką

B1 (11) **205765** (41) 2007 04 16  
 (51) **C25B 1/00** (2006.01)  
**C01G 5/00** (2006.01)  
 (21) 377546 (22) 2005 10 10  
 (72) STYPUŁA BARBARA, Kraków (PL); STAROWICZ MARIA, Kraków (PL); BANAŚ JACEK, Więckowice (PL)  
 (73) AKADEMIA GÓRNICZO-HUTNICZA IM. STANISŁAWA STASZICA, Kraków (PL)  
 (54) Sposób otrzymywania nanocząstek srebra

B1 (11) **205792** (41) 2007 06 25  
 (51) **C30B 31/00** (2006.01)  
**B82B 3/00** (2006.01)  
 (21) 378375 (22) 2005 12 12

(72) PAŹIK PIOTR, Sieraków (PL); HRENIAK DARIUSZ, Wrocław (PL); STREK WIESŁAW, Wrocław (PL); ŁOJKOWSKI WITOLD, Warszawa (PL)  
 (73) INSTYTUT NISKICH TEMPERATUR I BADAŃ STRUKTURALNYCH PAN IM. WŁODZIMIERZA TRZEBIATOWSKIEGO, Wrocław (PL)  
 (54) Sposób wytwarzania nanoceramik BaTiO<sub>3</sub>

B1 (11) **205696** (41) 2005 01 10  
 (51) **D03D 15/12** (2006.01)  
**A41D 31/00** (2006.01)  
 (21) 365580 (22) 2001 10 26  
 (30) 00/14124 2000 11 03 FR  
 (72) THIRIOT LAURENT, Colmar (FR)  
 (73) KERMEL, Colmar (FR)  
 (54) Powierzchnia tekstylna o dużej widoczności

B1 (11) **205763** (41) 2003 05 19  
 (51) **D06L 1/22** (2006.01)  
 (21) 350633 (22) 2001 11 12  
 (72) BUJNOWICZ TERESA, Łódź (PL); BUJNOWICZ KRZYSZTOF, Łódź (PL)  
 (73) BROŃCZAK ANDRZEJ, Inowrocław (PL); WOLNIEWICZ WALDEMAR, Inowrocław (PL); BROŃCZAK PIOTR, Chrzęstowo (PL)  
 (54) Sposób regeneracji czystości włókienniczego

B1 (11) **205833** (41) 2006 07 24  
 (51) **D21F 1/02** (2006.01)  
**D21F 1/08** (2006.01)  
 (21) 374677 (22) 2005 04 26  
 (72) ŻODŹ KRZYSZTOF, Jelenia Góra (PL); PRZYBYSZ ZDZIŚLAW, Jelenia Góra (PL); WOŁOSZYN SYLWESTER, Jelenia Góra (PL)  
 (73) PMPOLAND SPÓŁKA AKCYJNA, Jelenia Góra (PL)  
 (54) Skrzynia wlewowa

B1 (11) **205556** (41) 2005 07 25  
 (51) **D21H 17/69** (2006.01)  
 (21) 372594 (22) 2003 04 07  
 (30) 60/370,696 2002 04 09 US  
 (72) LALEG MAKHLOUF, QUEBEC (CA)  
 (73) FPIInnovations, Pointe-Claire (CA)  
 (54) Kompozycja do stosowania w produkcji papieru, zawieszina wypełniacza do stosowania w produkcji papieru, pulpa wsadowa do produkcji papieru, sposób wytwarzania zawiesziny wypełniacza do stosowania w produkcji papieru, sposób wytwarzania papieru oraz papier

B1 (11) **205751** (41) 2004 02 23  
 (51) **D21H 23/76** (2006.01)  
**D21H 17/42** (2006.01)  
**D21H 17/44** (2006.01)  
**D21H 17/68** (2006.01)  
 (21) 354863 (22) 2000 11 02  
 (30) 60/164,230 1999 11 08 US  
 (72) CHEN GORDON CHENG I., Chesapeake (US); RICHARDSON GARY PETER, Bradford (GB)  
 (73) CIBA SPECIALTY CHEMICALS WATER TREATMENTS LIMITED, Bradford (GB)  
 (54) Sposób wytwarzania papieru i kartonu

B1 (11) **205729** (41) 2004 03 08  
 (51) **D21H 23/76** (2006.01)  
**D21H 17/24** (2006.01)  
**D21H 23/14** (2006.01)  
 (21) 354875 (22) 2000 11 02  
 (30) 60/164,232 1999 11 08 US  
 (72) CHEN GORDON CHENG I., Chesapeake (US)  
 (73) CIBA SPECIALTY CHEMICALS WATER TREATMENTS LIMITED, Bradford (GB)  
 (54) Sposób wytwarzania papieru lub kartonu

B1 (11) **205730** (41) 2004 03 22  
 (51) **D21H 23/76** (2006.01)  
**D21H 17/42** (2006.01)  
**D21H 17/44** (2006.01)  
**D21H 17/67** (2006.01)  
 (21) 354900 (22) 2000 11 02  
 (30) 60/164,229 1999 11 08 US  
 (72) HJALMARSSON BO, Gävle (SE); ÅSBERG HANS, Hudiksvall (SE);  
 ERIKSSON PER-OLA, Domsjö (SE); LJUNGQVIST TÖRBJORN, Råå  
 (SE); RICHARDSON GARY PETER, Bradford (GB); CHEN GORDON  
 CHENG I., Chesapeake (US)  
 (73) CIBA SPECIALTY CHEMICALS WATER TREATMENTS LIMITED,  
 Bradford (GB); AB CDM, Göteborg (SE)  
 (54) Sposób wytwarzania papieru i kartonu

B1 (11) **205711** (41) 2002 12 02  
 (51) **E01D 22/00** (2006.01)  
 (21) 347806 (22) 2001 05 29  
 (72) JENDRZEJEK STEFAN, Gliwice (PL); GOSŁAWSKI PIOTR,  
 Gliwice (PL)  
 (73) ZAKŁAD NOWYCH TECHNOLOGII I WDROŻEŃ INMOST  
 PROJEKT, Gliwice (PL)  
 (54) Sposób rekonstrukcji ustroju nośnego mostu betonowego  
 i ustrój nośny mostu betonowego, wieloprzęsłowego

B1 (11) **205619** (41) 2004 02 09  
 (51) **E01F 13/02** (2006.01)  
 (21) 361565 (22) 2003 08 06  
 (30) 20212301.4 2002 08 08 DE  
 (72) KWASNY SIEGFRIED, Gütersloh (DE)  
 (73) Kwasny Siegfried, Gütersloh (DE)  
 (54) Zapora odgradzająca

B1 (11) **205673** (41) 2003 12 29  
 (51) **E02F 3/36** (2006.01)  
 (21) 360529 (22) 2003 06 06  
 (30) 20209518.5 2002 06 19 DE  
 (72) MIEGER ROLF, Kirchdorf-Unteropfingen (DE); ZITTERBART  
 THOMAS, Dietenheim (DE)  
 (73) Liebherr-Hydraulikbagger GmbH, Kirchdorf/Iller (DE)  
 (54) Maszyna budowlana

B1 (11) **205690** (41) 2004 10 04  
 (51) **E02F 3/36** (2006.01)  
 (21) 361776 (22) 2001 05 14  
 (30) 00/06972 2000 05 31 FR  
 (72) HUSSON ALAIN, Orléans (FR)  
 (73) KLAC INDUSTRIE, Olivet (FR)  
 (54) Szybkie złącze przeznaczone do mocowania narzędzia na koń-  
 cówce ramienia ładowarki lub podobnej maszyny

B1 (11) **205761** (41) 2007 06 25  
 (51) **E03B 3/03** (2006.01)  
**E03F 5/10** (2006.01)  
 (21) 378388 (22) 2005 12 12  
 (72) DZIOPAK JÓZEF, Kraków (PL); SŁYŚ DANIEL, Krosno (PL)  
 (73) POLITECHNIKA RZESZOWSKA IM. IGNACEGO ŁUKASIEWICZA,  
 Rzeszów (PL)  
 (54) Zbiornik retencyjny z regulowanym przepływem cieczy

B1 (11) **205653** (41) 2004 12 13  
 (51) **E03F 5/10** (2006.01)  
 (21) 368576 (22) 2004 06 17  
 (72) WITANOWSKI JANUSZ, Koszalin (PL); WITKIEWICZ WOJCIECH,  
 Gdańsk (PL)  
 (73) PRZEDSIĘBIORSTWO INŻYNIERII ŚRODOWISKA EKOWODROL  
 SPÓŁKA Z OGRANICZONĄ ODPOWIEDZIALNOŚCIĄ, Koszalin (PL)  
 (54) Zbiornik przepompowni cieczy

B1 (11) **205675** (41) 2005 03 21  
 (51) **E03F 9/00** (2006.01)  
 (21) 362204 (22) 2003 09 15  
 (72) ZIENOWICZ ZBIGNIEW, Gdynia (PL)  
 (73) ZIENOWICZ ZBIGNIEW, Gdynia (PL)  
 (54) Sposób oczyszczania rurociągów hydraulicznych

B1 (11) **205746** (41) 2004 05 31  
 (51) **E04B 1/62** (2006.01)  
**E04B 1/70** (2006.01)  
**E04G 23/02** (2006.01)  
 (21) 357425 (22) 2002 11 28  
 (72) MYSŁOWSKI WŁODZIMIERZ, Bielsko-Biała (PL)  
 (73) MYSŁOWSKI WŁODZIMIERZ, Bielsko-Biała (PL)  
 (54) Sposób osuszania konstrukcji budowlanych z ich równoczesną  
 impregnacją

B1 (11) **205640** (41) 2004 01 26  
 (51) **E04B 1/80** (2006.01)  
**E04B 1/48** (2006.01)  
**E04B 2/88** (2006.01)  
**E04F 13/22** (2006.01)  
 (21) 355039 (22) 2002 07 12  
 (72) ADAMOWICZ MARCIN, Warszawa (PL); HARTMANN JENS-  
 PETER, Eichenweg (DE)  
 (73) ADAMOWICZ MARCIN, Warszawa (PL); Hartmann Jens-Peter,  
 Eichenweg (DE)  
 (54) Sposób ocieplania budynków

B1 (11) **205633** (41) 2007 11 26  
 (51) **E04C 1/41** (2006.01)  
**E04B 2/86** (2006.01)  
 (21) 382554 (22) 2007 06 01  
 (72) ANDROSIUK MARIUSZ, Sopot (PL)  
 (73) ANDROSIUK MARIUSZ ANDERVISION, Sopot (PL)  
 (54) Element budowlany

B1 (11) **205634** (41) 2009 07 06  
 (51) **E04C 1/41** (2006.01)  
**E04B 2/08** (2006.01)  
**E04B 2/86** (2006.01)  
 (21) 384141 (22) 2007 12 24  
 (72) ANDROSIUK MARIUSZ, Sopot (PL)  
 (73) ANDROSIUK MARIUSZ ANDERVISION, Sopot (PL)  
 (54) Człon łącznikowy elementu budowlanego

B1 (11) **205650** (41) 2004 06 28  
 (51) **E04D 13/03** (2006.01)  
 (21) 356250 (22) 2000 10 09  
 (30) V199A000210 1999 10 14 IT  
 (72) CAODURO CARLO, Monticello Conte Otto (VI) (IT); CAODURO  
 PAOLO, Zane (VI) (IT)  
 (73) Caoduro Carlo, Monticello Conte Otto (VI) (IT); Caoduro  
 Paolo, Zane (VI) (IT)  
 (54) Klamra przeznaczona do łączenia kopuły i ramy, które tworzą  
 pokrywą świetlika lub wyciągu dymowego

B1 (11) **205649** (41) 2003 09 22  
 (51) **E05F 15/00** (2006.01)  
**F24F 7/02** (2006.01)  
**E04D 13/035** (2006.01)  
 (21) 352809 (22) 2002 03 15  
 (72) CZARNOTA ZBIGNIEW, Wola Rafałowska (PL)  
 (73) REWA SPÓŁKA Z OGRANICZONĄ ODPOWIEDZIALNOŚCIĄ,  
 Wola Rafałowska (PL)  
 (54) Mechanizm otwierająco-zamykający kłapy oddymiającej

B1 (11) **205748** (41) 2006 05 02  
 (51) **E06B 1/70** (2006.01)  
**B60R 13/02** (2006.01)

(21) 370827 (22) 2004 10 21  
 (72) LITWIŃSKI ARTUR, Warszawa (PL)  
 (73) LITWIŃSKI ARTUR, Warszawa (PL)  
 (54) Listwa, zwłaszcza ozdobna, do powierzchni metalowych, w szczególności do drzwi

B1 (11) **205769** (41) 2007 07 23  
 (51) **E06B 9/40** (2006.01)  
 (21) 378687 (22) 2006 01 11  
 (72) KARPIŃSKI JERZY, Radom (PL)  
 (73) KARPIŃSKA MAŁGORZATA TAPPARELLA, Radom (PL)  
 (54) Zespół uchwył-obsada rolety, zwłaszcza materiałowej

B1 (11) **205770** (41) 2007 07 23  
 (51) **E06B 9/40** (2006.01)  
 (21) 378688 (22) 2006 01 11  
 (72) KARPIŃSKI JERZY, Radom (PL)  
 (73) KARPIŃSKA MAŁGORZATA TAPPARELLA, Radom (PL)  
 (54) Zespół ustalający mechanizm napędowy wałka nawijania rolety, w szczególności rolety materiałowej

B1 (11) **205771** (41) 2007 07 23  
 (51) **E06B 9/40** (2006.01)  
 (21) 378689 (22) 2006 01 11  
 (72) KARPIŃSKI JERZY, Radom (PL)  
 (73) KARPIŃSKA MAŁGORZATA TAPPARELLA, Radom (PL)  
 (54) Zespół ustalający mechanizm napędowy wałka nawijania rolety, w szczególności rolety materiałowej

B1 (11) **205772** (41) 2007 07 23  
 (51) **E06B 9/40** (2006.01)  
 (21) 378690 (22) 2006 01 11  
 (72) KARPIŃSKI JERZY, Radom (PL)  
 (73) KARPIŃSKA MAŁGORZATA TAPPARELLA, Radom (PL)  
 (54) Zespół ustalający mechanizm napędowy wałka nawijania rolety, w szczególności rolety materiałowej

B1 (11) **205773** (41) 2007 07 23  
 (51) **E06B 9/40** (2006.01)  
 (21) 378691 (22) 2006 01 11  
 (72) KARPIŃSKI JERZY, Radom (PL)  
 (73) KARPIŃSKA MAŁGORZATA TAPPARELLA, Radom (PL)  
 (54) Zespół ustalający mechanizm napędowy wałka nawijania rolety, w szczególności rolety materiałowej

B1 (11) **205626** (41) 2000 11 20  
 (51) **E06B 9/308** (2006.01)  
**E06B 9/307** (2006.01)  
 (21) 340090 (22) 2000 05 11  
 (30) 99201457.1 1999 05 11 EP  
 (72) OSKAM HERMAN, Vlist (NL); PONSEN ROBERT JAN, Dordrecht (NL)  
 (73) HUNTER DOUGLAS INDUSTRIES B.V., Rotterdam (NL)  
 (54) Mechanizm roboczy żaluzji weneckiej i żaluzja wenecka

B1 (11) **205624** (41) 2006 12 27  
 (51) **E21C 41/22** (2006.01)  
 (21) 375683 (22) 2005 06 14  
 (72) SZCZERBIŃSKI KRZYSZTOF, Legnica (PL); DĘBKOWSKI RAFAŁ, Wrocław (PL); SADECKI ZBIGNIEW, Wrocław (PL)  
 (73) KGHM CUPRUM SPÓŁKA Z OGRANICZONĄ ODPOWIEDZIALNOŚCIĄ CENTRUM BADAWCZO-ROZWOJOWE, Wrocław (PL)  
 (54) Sposób zmniejszania naprężeń w caliznie złoża przy zrobach podczas prowadzenia podziemnej eksploatacji złóż minerałów użytecznych

B1 (11) **205625** (41) 2006 12 27  
 (51) **E21C 41/22** (2006.01)  
 (21) 375684 (22) 2005 06 14  
 (72) SZCZERBIŃSKI KRZYSZTOF, Legnica (PL); DĘBKOWSKI RAFAŁ, Wrocław (PL); SADECKI ZBIGNIEW, Wrocław (PL)  
 (73) KGHM CUPRUM SPÓŁKA Z OGRANICZONĄ ODPOWIEDZIALNOŚCIĄ CENTRUM BADAWCZO-ROZWOJOWE, Wrocław (PL)  
 (54) Sposób zmniejszania naprężeń w caliznie złoża przy zrobach podczas prowadzenia podziemnej eksploatacji złóż minerałów użytecznych

B1 (11) **205734** (41) 2007 05 28  
 (51) **E21D 15/51** (2006.01)  
**E21D 23/16** (2006.01)  
**F16K 15/18** (2006.01)  
 (21) 378038 (22) 2005 11 14  
 (72) CYMERYŚ ARKADIUSZ, Kraków (PL); WŁADZIELCZYK KRZYSZTOF, Kraków (PL)  
 (73) POLSKIE CENTRUM TECHNIKI GÓRNICZEJ SPÓŁKA Z OGRANICZONĄ ODPOWIEDZIALNOŚCIĄ, Katowice (PL)  
 (54) Blok zaworowy, zwłaszcza do obudów górniczych

B1 (11) **205741** (41) 2007 01 22  
 (51) **E21D 23/16** (2006.01)  
**F15B 13/02** (2006.01)  
 (21) 376207 (22) 2005 07 15  
 (72) PYSZNY PIOTR, Rybnik (PL); PYSZNY JAKUB, Rybnik (PL); PYSZNY WOJCIECH, Rybnik (PL)  
 (73) PYSZNY PIOTR PRO-TECH, Rybnik (PL)  
 (54) Rozdzielacz hydrauliczny wykonawczy czterodrogowy

B1 (11) **205791** (41) 2005 02 07  
 (51) **E21F 17/18** (2006.01)  
**G01N 27/10** (2006.01)  
**E21C 35/24** (2006.01)  
 (21) 369055 (22) 2004 07 12  
 (72) BUTRA JAN, Wrocław (PL); KOSIOROWSKI ALFRED, Wrocław (PL)  
 (73) KGHM CUPRUM SPÓŁKA Z OGRANICZONĄ ODPOWIEDZIALNOŚCIĄ-CENTRUM BADAWCZO-ROZWOJOWE, Wrocław (PL)  
 (54) Sposób i urządzenie do sterowania maszyną w warunkach zagrożenia, oraz maszyna robocza sterowana przy pomocy tego urządzenia

B1 (11) **205810** (41) 2005 05 30  
 (51) **F04B 43/04** (2006.01)  
 (21) 363669 (22) 2003 11 24  
 (72) BUJALSKI WACŁAW, Warszawa (PL)  
 (73) BUJALSKI WACŁAW, Warszawa (PL)  
 (54) Pompa elektromagnetyczna

B1 (11) **205809** (41) 2005 05 30  
 (51) **F04C 9/00** (2006.01)  
**F04B 5/02** (2006.01)  
 (21) 363670 (22) 2003 11 24  
 (72) BUJALSKI WACŁAW, Warszawa (PL)  
 (73) BUJALSKI WACŁAW, Warszawa (PL)  
 (54) Pompa kolebkowa

B1 (11) **205693** (41) 2002 09 23  
 (51) **F15B 13/043** (2006.01)  
**E21D 23/12** (2006.01)  
**F16K 31/10** (2006.01)  
**H01F 7/16** (2006.01)  
 (21) 352726 (22) 2002 03 11  
 (30) 10112496.1 2001 03 15 DE

(72) REINELT WERNER, Bochum (DE); SUILMANN FRANZ-HEINRICH, Laer (DE)  
 (73) DBT GmbH, Lünen (DE)  
 (54) Urządzenie sterujące elektrohydrauliczne

B1 (11) **205580** (41) 2004 11 15  
 (51) **F16G 13/16** (2006.01)  
 (21) 363314 (22) 2002 04 15  
 (30) 20107003.0 2001 04 23 DE  
 (72) BLASE GÜNTER, Bergisch Gladbach (DE); HERMEY ANDREAS, Hennef (DE); BLASE FRANK, Bergisch Gladbach (DE)  
 (73) IGUS SPRITZGUSSTEILE FÜR DIE INDUSTRIE GMBH, Köln (DE)  
 (54) Energetyczny przewodnik łańcuchowy

B1 (11) **205630** (41) 2005 04 04  
 (51) **F16H 61/00** (2006.01)  
 (21) 368620 (22) 2002 09 30  
 (30) 2001-302181 2001 09 28 JP  
 (72) IWATSUKI KUNIHIRO, Toyota-shi (JP); HOSHIYA KAZUMI, Toyota-shi (JP); OSHIUMI YASUHIRO, Toyota-shi (JP); NAKAWAKI YASUNORI, Toyota-shi (JP); OSAWA MASATAKA, Nagakute-cho (JP); NISHIZAWA HIROYUKI, Nagakute-cho (JP); YAMAGUCHI HIROYUKI, Nagakute-cho (JP); SUZUKI HIDEYUKI, Nagakute-cho (JP)  
 (73) TOYOTA JIDOSHA KABUSHIKI KAISHA, Toyota-shi (JP)  
 (54) Sposób i układ detekcji poślizgu do przekładni bezstopniowej

B1 (11) **205657** (41) 2005 11 28  
 (51) **F16J 15/02** (2006.01)  
**E06B 7/23** (2006.01)  
**A47F 3/04** (2006.01)  
 (21) 375209 (22) 2003 10 01  
 (30) 0212521 2002 10 09 FR  
 0303684 2003 03 26 FR  
 (72) DURFIELD MARK, Rutledge (US); RIBLIER LUC-MICHEL, Decatur (US)  
 (73) Saint-Gobain Glass France, Courbevoie (FR)  
 (54) Szyba i zastosowanie szyby

B1 (11) **205812** (41) 2005 06 13  
 (51) **F16J 15/40** (2006.01)  
**F16J 15/43** (2006.01)  
 (21) 363938 (22) 2003 12 08  
 (72) OCHOŃSKI WŁODZIMIERZ, Kraków (PL)  
 (73) AKADEMIA GÓRNICZO-HUTNICZA IM. STANISŁAWA STASZICA, Kraków (PL)  
 (54) Wielostopniowe uszczelnienie z cieczą magnetyczną

B1 (11) **205813** (41) 2005 06 27  
 (51) **F16J 15/40** (2006.01)  
**F16J 15/453** (2006.01)  
 (21) 364182 (22) 2003 12 22  
 (72) OCHOŃSKI WŁODZIMIERZ, Kraków (PL)  
 (73) AKADEMIA GÓRNICZO-HUTNICZA IM. STANISŁAWA STASZICA, Kraków (PL)  
 (54) Uszczelnienie hydrodynamiczne z cieczą magnetyczną

B1 (11) **205798** (41) 2008 03 03  
 (51) **F16K 17/04** (2006.01)  
**E21D 23/16** (2006.01)  
 (21) 380494 (22) 2006 08 28  
 (72) CYMERYS ARKADIUSZ, Kraków (PL); WŁADZIELCZYK KRZYSZTOF, Kraków (PL)  
 (73) POLSKIE CENTRUM TECHNIKI GÓRNICZEJ SPÓŁKA Z OGRANICZONĄ ODPOWIEDZIALNOŚCIĄ, Katowice (PL)  
 (54) Zawór przelewowy

B1 (11) **205767** (41) 2006 02 20  
 (51) **F16K 24/00** (2006.01)  
**F24D 19/08** (2006.01)

(21) 377862 (22) 2003 12 20  
 (30) 20303986.6 2003 03 13 DE  
 (72) GREINER MANFRED, Simonswald (DE); BARTHOLOMÄ MARIO, Winden (DE); BARTHOLOMÄ DANIEL, Biederbach (DE)  
 (73) ANTON HUMMEL VERWALTUNGS GMBH, Waldkirch (DE)  
 (54) Zawór odpowietrzający do grzejników i instalacji grzewczych

B1 (11) **205613** (41) 2006 03 06  
 (51) **F16L 9/16** (2006.01)  
**B29C 53/78** (2006.01)  
 (21) 378137 (22) 2004 02 23  
 (30) 20030275 2003 02 25 FI  
 (72) SJÖBERG SVEN, Vasa (FI)  
 (73) OY KWH PIPE AB, Vasa (FI)  
 (54) Wydrążony profil stosowany do wytwarzania spiralnie nawijanej, dwuściennej, termoplastycznej rury

B1 (11) **205768** (41) 2006 02 06  
 (51) **F16L 11/118** (2006.01)  
**F16L 11/15** (2006.01)  
 (21) 377682 (22) 2004 04 07  
 (30) 60/461,085 2003 04 08 US  
 (72) RIVEST DEAN W., Oxford (US)  
 (73) OMEGA FLEX, INC., Westfield (US)  
 (54) Zespół rurociągu

B1 (11) **205681** (41) 2006 11 13  
 (51) **F16L 13/02** (2006.01)  
**F16L 41/08** (2006.01)  
**G01F 1/684** (2006.01)  
**G01F 1/84** (2006.01)  
 (21) 379806 (22) 2004 11 19  
 (30) 10/707,078 2003 11 19 US  
 (72) DILLE JOSEPH C., Telford (US)  
 (73) EMERSON ELECTRIC CO., St. Louis (US)  
 (54) Zespół rury czujnika przepływu i sposób mocowania rury do złączki

B1 (11) **205639** (41) 2006 12 11  
 (51) **F16L 19/02** (2006.01)  
 (21) 375420 (22) 2005 05 30  
 (72) KOPKA WACŁAW, Drezdenko (PL); KOPKA DARIUSZ, Drezdenko (PL); KOPKA SŁAWOMIR, Drezdenko (PL)  
 (73) KOPKA WACŁAW, Drezdenko (PL); KOPKA DARIUSZ, Drezdenko (PL); KOPKA SŁAWOMIR, Drezdenko (PL)  
 (54) Złącze do rur

B1 (11) **205588** (41) 2007 05 14  
 (51) **F16L 33/22** (2006.01)  
 (21) 377950 (22) 2005 11 03  
 (72) BIRETA TOMASZEWSKA DOROTA, Gdańsk (PL)  
 (73) INVENA SPÓŁKA AKCYJNA, Koszalin (PL)  
 (54) Końcówka przewodu hydraulicznego

B1 (11) **205762** (41) 2003 12 15  
 (51) **F24F 5/00** (2006.01)  
**F24D 11/00** (2006.01)  
**F24J 2/42** (2006.01)  
 (21) 354386 (22) 2002 06 10  
 (72) GŁĄB ANDRZEJ, Gliwice (PL)  
 (73) GŁĄB ANDRZEJ, Gliwice (PL)  
 (54) Układ grzewczy i wentylacyjny budynku

B1 (11) **205805** (41) 2007 06 11  
 (51) **F41A 3/00** (2006.01)  
 (21) 378186 (22) 2005 11 30  
 (72) LEŻUCHA ALEKSANDER, Tarnów (PL)  
 (73) OŚRODEK BADAWCZO-ROZWOJOWY SPRZĘTU MECHANICZNEGO SPÓŁKA Z OGRANICZONĄ ODPOWIEDZIALNOŚCIĄ, Tarnów (PL)  
 (54) Zamek powtarzalnego średniokalibrowego karabinu



B1 (11) **205750** (41) 2007 12 24  
 (51) **F41A 3/00** (2006.01)  
 (21) 379964 (22) 2006 06 19  
 (72) GACEK JÓZEF, Warszawa (PL); KAMIŃSKI ROBERT, Warszawa (PL); KOŁODZIEJCZYK PAWEŁ, Nowa Dęba (PL); KOWALIK GRZEGORZ, Tarnobrzeg (PL); WOŹNIAK RYSZARD, Warszawa (PL); ZAHOR MIROSŁAW, Warszawa (PL)  
 (73) ZAKŁADY METALOWE DEZAMET SPÓŁKA AKCYJNA, Nowa Dęba (PL)  
 (54) Mechanizm ryglowy lufy broni strzeleckiej, zwłaszcza lufy granatnika modułowego

B1 (11) **205632** (41) 2007 06 11  
 (51) **F41C 7/00** (2006.01)  
 (21) 378187 (22) 2005 11 30  
 (72) LEŻUCHA ALEKSANDER, Tarnów (PL); ŚWIĘTEK TADEUSZ, TARNÓW (PL)  
 (73) OŚRODEK BADAWCZO-ROZWOJOWY SPRZĘTU MECHANICZNEGO SPÓŁKA Z OGRANICZONĄ ODPOWIEDZIALNOŚCIĄ, Tarnów (PL)  
 (54) Powtarzalny średniokalibrowy karabin wyborowy

B1 (11) **205642** (41) 2007 12 24  
 (51) **F41C 27/06** (2006.01)  
 (21) 379963 (22) 2006 06 19  
 (72) GACEK JÓZEF, Warszawa (PL); KAMIŃSKI ROBERT, Warszawa (PL); KOŁODZIEJCZYK PAWEŁ, Nowa Dęba (PL); KOWALIK GRZEGORZ, Tarnobrzeg (PL); WOŹNIAK RYSZARD, Warszawa (PL); ZAHOR MIROSŁAW, Warszawa (PL)  
 (73) ZAKŁADY METALOWE DEZAMET SPÓŁKA AKCYJNA, Nowa Dęba (PL)  
 (54) Granatnik modułowy

B1 (11) **205636** (41) 2002 12 30  
 (51) **F41G 7/00** (2006.01)  
 (21) 348277 (22) 2001 06 25  
 (72) ANTONIK ANDRZEJ, Warszawa (PL); GÓRNIK BOGDAN, Szczecin (PL); JACH KAROL, Warszawa (PL); ŻUK JERZY, Warszawa (PL)  
 (73) WOJSKOWA AKADEMIA TECHNICZNA IM. J. DĄBROWSKIEGO, Warszawa (PL)  
 (54) Sposób śledzenia, identyfikacji i niszczenia celów naziemnych różnych typów, urządzenie śledzące, identyfikujące i niszczące cel naziemny wybranego typu oraz układ blokowy połączeń autonomicznego modułu sterującego tym urządzeniem

B1 (11) **205701** (41) 2002 12 30  
 (51) **F41G 7/00** (2006.01)  
 (21) 348278 (22) 2001 06 25  
 (72) ANTONIK ANDRZEJ, Warszawa (PL); JACH KAROL, Warszawa (PL); ŻUK JERZY, Warszawa (PL)  
 (73) ANTONIK ANDRZEJ, Warszawa (PL); JACH KAROL, Warszawa (PL); ŻUK JERZY, Warszawa (PL)  
 (54) Sposób śledzenia i niszczenia celów naziemnych, urządzenie śledzące i niszczące cele naziemne i blokowy układ połączeń autonomicznego modułu sterującego tym urządzeniem

B1 (11) **205702** (41) 2002 12 30  
 (51) **F41G 7/00** (2006.01)  
 (21) 348279 (22) 2001 06 25  
 (72) ANTONIK ANDRZEJ, Warszawa (PL); JACH KAROL, Warszawa (PL); ŻUK JERZY, Warszawa (PL)  
 (73) ANTONIK ANDRZEJ, Warszawa (PL); JACH KAROL, Warszawa (PL); ŻUK JERZY, Warszawa (PL)  
 (54) Sposób śledzenia celów naziemnych, urządzenie śledzące cele naziemne i układ blokowy autonomicznego modułu sterującego to urządzenie

B1 (11) **205703** (41) 2002 12 30  
 (51) **F41G 7/22** (2006.01)

(21) 348280 (22) 2001 06 25  
 (72) ANTONIK ANDRZEJ, Warszawa (PL); JACH KAROL, Warszawa (PL); ŻUK JERZY, Warszawa (PL)  
 (73) ANTONIK ANDRZEJ, Warszawa (PL); JACH KAROL, Warszawa (PL); ŻUK JERZY, Warszawa (PL)  
 (54) Sposób śledzenia, identyfikacji i niszczenia celów naziemnych, urządzenie śledzące, identyfikujące i niszczące cele naziemne oraz blokowy układ połączeń autonomicznego modułu sterującego to urządzenie

B1 (11) **205589** (41) 2009 09 14  
 (51) **F42B 15/01** (2006.01)  
**F42B 15/00** (2006.01)  
**F42B 10/00** (2006.01)  
**F41G 7/00** (2006.01)  
**F41G 9/00** (2006.01)  
 (21) 387221 (22) 2008 12 01  
 (72) ROZENAU ADAM, Kielce (PL)  
 (73) POLITECHNIKA ŚWIĘTOKRZYSKA, Kielce (PL)  
 (54) Detektor koordynatora głowicy samonaprowadzającego się pocisku raketowego

B1 (11) **205590** (41) 2009 09 14  
 (51) **F42B 15/01** (2006.01)  
**F42B 15/00** (2006.01)  
**F42B 10/00** (2006.01)  
**F41G 7/00** (2006.01)  
**F41G 9/00** (2006.01)  
 (21) 387222 (22) 2008 12 01  
 (72) ROZENAU ADAM, Kielce (PL)  
 (73) POLITECHNIKA ŚWIĘTOKRZYSKA, Kielce (PL)  
 (54) Modulator koordynatora głowicy samonaprowadzającego się pocisku raketowego

B1 (11) **205807** (41) 2007 02 05  
 (51) **F42B 22/00** (2006.01)  
 (21) 376429 (22) 2005 08 02  
 (72) ŻUK JERZY, Warszawa (PL)  
 (73) ŻUK JERZY, Warszawa (PL)  
 (54) Mina podwodna, pocisk miny podwodnej, samodzielny zespół sterowania miny podwodnej, sposób identyfikacji własnych jednostek powietrznego rozpoznania i stawiania min morskich i eliminacji obcych jednostek powietrznego rozpoznania i neutralizacji min morskich za pomocą miny podwodnej

B1 (11) **205803** (41) 2007 12 10  
 (51) **F42B 33/04** (2006.01)  
**F42B 33/06** (2006.01)  
 (21) 379881 (22) 2006 06 07  
 (72) KOSTROW RYSZARD, Chotomów (PL); MILEWSKI EUGENIUSZ, Wołomin (PL); MISZCZAK MACIEJ, Warszawa (PL); GORYCA WOJCIECH, Zielonka (PL); DANIELEWICZ DARIUSZ, Zielonka (PL); MATA ANDRZEJ, Warszawa (PL)  
 (73) WOJSKOWY INSTYTUT TECHNICZNY UZBROJENIA, Zielonka (PL)  
 (54) Układ do wykręcania zapalników i zapłonników z naboju artyleryjskich oraz do kontrolowania niniejszej operacji

B1 (11) **205804** (41) 2007 07 09  
 (51) **F42C 14/02** (2006.01)  
 (21) 378594 (22) 2005 12 29  
 (72) KUŚNIERZ TADEUSZ, Zielonka (PL); PIĄTEK BOGDAN, Zielonka (PL); ZARZYCKI BOHDAN, Warszawa (PL)  
 (73) WOJSKOWY INSTYTUT TECHNICZNY UZBROJENIA, Zielonka (PL)  
 (54) Zapalnik do granatów kumulacyjno-odłamkowych

B1 (11) **205764** (41) 2006 10 16  
 (51) **G01C 9/06** (2006.01)  
**G01C 9/12** (2006.01)

(21) 374140 (22) 2005 04 04  
 (72) GALIŃSKI JAN, Warszawa (PL); KOŁODZIEJCZYK MIECZYŚLAW, Warszawa (PL)  
 (73) INSTYTUT GEODEZJI I KARTOGRAFII, Warszawa (PL)  
 (54) Pochyłomierz jednoosiowy świetlny

B1 (11) **205672** (41) 2004 08 23

(51) **G01N 5/02** (2006.01)  
**G01N 33/18** (2006.01)

(21) 359502 (22) 2001 06 14  
 (30) 60/211,682 2000 06 15 US  
 09/657,341 2000 09 07 US  
 (72) BOETTCHER HELMUT, Juhlich (DE)  
 (73) HERCULES INCORPORATED, Wilmington (US)  
 (54) Sposób i urządzenie do pomiaru ilości zanieczyszczeń osadzonych na próbce

B1 (11) **205656** (41) 2007 11 12

(51) **G01N 21/17** (2006.01)  
**G01N 29/14** (2006.01)

(21) 379623 (22) 2006 05 05  
 (72) BOROWSKI TOMASZ, Warszawa (PL)  
 (73) BOROWSKI TOMASZ, Warszawa (PL)  
 (54) Sposób fotoakustycznego pomiaru stężenia substancji zawartej w próbce oraz urządzenie do fotoakustycznego pomiaru stężenia substancji zawartej w próbce

B1 (11) **205819** (41) 2004 05 04

(51) **G01N 31/22** (2006.01)  
**G01N 31/16** (2006.01)

(21) 356630 (22) 2002 10 25  
 (72) GARBACZ PIOTR, Opole (PL)  
 (73) GARBACZ PIOTR, Opole (PL)  
 (54) Wskaźnik redoksy do oznaczania potencjału elektrochemicznego oraz sposób jego wytwarzania

B1 (11) **205738** (41) 2007 10 29

(51) **G01N 33/00** (2006.01)  
**G01N 33/24** (2006.01)  
**G01N 21/85** (2006.01)

(21) 379496 (22) 2006 04 20  
 (72) KAMIŃSKI STANISŁAW, Warszawa (PL)  
 (73) KAMIŃSKI STANISŁAW, Warszawa (PL)  
 (54) Sposób określania zawartości frakcji ziarnowych materiałów sypkich, zwłaszcza materiałów mineralnych

B1 (11) **205780** (41) 2003 08 25

(51) **G01N 33/534** (2006.01)  
**G01N 33/60** (2006.01)

(21) 352531 (22) 2000 02 29  
 (30) 09/259,337 1999 03 01 US  
 (72) CHINN PAUL, Vista (US); MORENA RONALD, El Cajon (US); LABARRE MICHAEL, San Diego (US); LEONARD JOHN E., Carlsbad (US)  
 (73) BIOGEN IDEC INC, Cambridge (US)  
 (54) Sposób radioaktywnego znakowania skoniugowanego z chelatorem przeciwciała anti-CD20, test wiązania i test wiązania kompetytywnego

B1 (11) **205757** (41) 2006 12 11

(51) **G01P 5/10** (2006.01)  
**G01F 1/68** (2006.01)  
**G01W 1/04** (2006.01)

(21) 375475 (22) 2005 06 02  
 (72) LIGĘZA PAWEŁ, Kraków (PL)  
 (73) POLSKA AKADEMIA NAUK INSTYTUT MECHANIKI GÓROTWORU, Kraków (PL)  
 (54) Termoanemometr dwuczujnikowy

B1 (11) **205758** (41) 2006 12 11

(51) **G01P 5/10** (2006.01)  
**G01F 1/68** (2006.01)  
**G01W 1/04** (2006.01)

(21) 375476 (22) 2005 06 02  
 (72) LIGĘZA PAWEŁ, Kraków (PL)  
 (73) POLSKA AKADEMIA NAUK INSTYTUT MECHANIKI GÓROTWORU, Kraków (PL)  
 (54) Termoanemometr wektorowy

B1 (11) **205760** (41) 2007 03 19

(51) **G01P 5/10** (2006.01)  
**G01F 1/68** (2006.01)

(21) 377082 (22) 2005 09 15  
 (72) KIEŁBASA JAN, Kraków (PL); RACHALSKI ANDRZEJ, Kraków (PL)  
 (73) POLSKA AKADEMIA NAUK INSTYTUT MECHANIKI GÓROTWORU, Kraków (PL)  
 (54) Sposób pomiaru prędkości przepływu gazów oraz elektroniczny termoanemometr z falą cieplną

B1 (11) **205756** (41) 2007 03 19

(51) **G01P 5/10** (2006.01)  
**G01F 1/68** (2006.01)

(21) 377083 (22) 2005 09 15  
 (72) LIGĘZA PAWEŁ, Kraków (PL)  
 (73) POLSKA AKADEMIA NAUK INSTYTUT MECHANIKI GÓROTWORU, Kraków (PL)  
 (54) Termoanemometr kierunkowy

B1 (11) **205646** (41) 2007 06 25

(51) **G01R 31/02** (2006.01)  
**G01R 31/08** (2006.01)

(21) 378452 (22) 2005 12 16  
 (72) TARCZYŃSKI WIEŚLAW, Opole (PL)  
 (73) POLITECHNIKA OPOLSKA, Opole (PL)  
 (54) Sposób testowania linii sprzężonej

B1 (11) **205647** (41) 2007 06 25

(51) **G01R 31/02** (2006.01)  
**H03K 5/01** (2006.01)  
**H03K 4/00** (2006.01)

(21) 378453 (22) 2005 12 16  
 (72) TARCZYŃSKI WIEŚLAW, Opole (PL)  
 (73) POLITECHNIKA OPOLSKA, Opole (PL)  
 (54) Generator impulsów szpilkowych, zwłaszcza do testowania linii sprzężonej

B1 (11) **205709** (41) 2005 06 13

(51) **H01C 7/12** (2006.01)

(21) 371196 (22) 2003 01 17  
 (30) 10201954.1 2002 01 19 DE  
 (72) BOHRISCH STEFFEN, Hermsdorf (DE)  
 (73) TRIDELTA ÜBERSPANNUNGSABLEITER GMBH, Hermsdorf (DE)  
 (54) Warystorowy ochronnik przepięciowy

B1 (11) **205655** (41) 2007 06 11

(51) **H01C 7/12** (2006.01)  
**H01T 4/08** (2006.01)

(21) 378307 (22) 2005 12 08  
 (72) KOWALSKI ZBIGNIEW, Katowice (PL); BRZEZINA JAN, Katowice (PL); SARNA WIEŚLAW, Sosnowiec (PL)  
 (73) INSTYTUT TECHNIK INNOWACYJNYCH EMAG, Katowice (PL)  
 (54) Ogranicznik przepięć

B1 (11) **205581** (41) 2004 07 12

(51) **H01F 27/04** (2006.01)  
**H01F 27/29** (2006.01)

(21) 358045 (22) 2002 12 30  
 (72) TORBUS MICHAŁ, MYSZKÓW (PL); OPAŁKA RYSZARD, MYSZKÓW (PL)  
 (73) TORBUS MICHAŁ, Myszków (PL); OPAŁKA RYSZARD, Myszków (PL)  
 (54) Zestaw zacisków transformatorowych

B1 (11) **205678** (41) 2006 07 10  
 (51) **H01F 36/00** (2006.01)  
 (21) 371956 (22) 2004 12 28  
 (72) GRZESIK BOGUSŁAW, Gliwice (PL); STĘPIEŃ MARIUSZ, Gliwice (PL)  
 (73) POLITECHNIKA ŚLĄSKA, Gliwice (PL)  
 (54) Transformator współosiowy modularny silnie sprzężony HTS

B1 (11) **205742** (41) 2006 05 15  
 (51) **H01H 9/00** (2006.01)  
**H01F 29/04** (2006.01)  
 (21) 378683 (22) 2004 02 20  
 (30) 10315206.7 2003 04 03 DE  
 10315207.5 2003 04 03 DE  
 (72) DOHNAL DIETER, Lappersdorf (DE); SCHMIDBAUER ALBERT, Roding (DE)  
 (73) MASCHINENFABRIK REINHAUSEN GMBH, Regensburg (DE)  
 (54) Przelącznik zaczepów do ciągłego przelączania między różnymi zaczepami uzwojenia transformatora regulacyjnego

B1 (11) **205659** (41) 2007 09 03  
 (51) **H01H 85/05** (2006.01)  
 (21) 379065 (22) 2006 02 27  
 (72) WILNIEWCZYC MARIUSZ, Warszawa (PL); GRYSZTAR JOANNA, Piotrków Trybunalski (PL); HYCZA PAWEŁ, Elbląg (PL); ULATOWSKI JAN, Przasnysz (PL)  
 (73) ABB SPÓŁKA Z OGRANICZONĄ ODPOWIEDZIALNOŚCIĄ, Warszawa (PL)  
 (54) Wkładka bezpiecznikowa

B1 (11) **205794** (41) 2004 08 09  
 (51) **H01Q 3/40** (2006.01)  
**G01S 13/48** (2006.01)  
**H01Q 25/00** (2006.01)  
 (21) 358636 (22) 2003 02 07  
 (72) BUDA ANDRZEJ, Gdańsk (PL); RUTKOWSKI TOMASZ, Gdańsk (PL); POPIK JAROSŁAW, Nowy Dwór Gdański (PL)  
 (73) PRZEMYSŁOWY INSTYTUT TELEKOMUNIKACJI SPÓŁKA AKCYJNA, Warszawa (PL)  
 (54) Układ formowania dodatkowej wiązki odbiorczej w radarze wielowiązkowym

B1 (11) **205663** (41) 2004 06 14  
 (51) **H01R 4/24** (2006.01)  
**H01R 9/26** (2006.01)  
**H01R 24/06** (2006.01)  
 (21) 356108 (22) 2000 12 29  
 (30) PA199901877 1999 12 30 DK  
 (72) BOLOURI-SARANSAR MASUD, NÆRUM (DK)  
 (73) SCHNEIDER NORDIC BALTIC A/S, Kopenhaga (DK)  
 (54) Urządzenie końcowe dla przewodów kabla

B1 (11) **205717** (41) 2005 03 21  
 (51) **H01R 13/514** (2006.01)  
**H01R 13/66** (2006.01)  
 (21) 368314 (22) 2002 10 23  
 (30) 01125756.5 2001 10 29 EP  
 (72) EBERLE ANDREAS, Balzers (LI); NEFF FRANZ, Balzers (LI); DAUBA HERBERT, Gräfelting (DE)  
 (73) SETEC NETZWERKE AG, Schaan (LI)  
 (54) Puszka przyłączeniowa

B1 (11) **205778** (41) 2007 06 25  
 (51) **H01R 13/633** (2006.01)  
**H01R 24/08** (2006.01)  
 (21) 378429 (22) 2005 12 14  
 (72) AUGUSTYN STANISŁAW, Tarnów (PL); GULBICKI JÓZEF, Nakło nad Notecią (PL); KNIOŁA KAROL, Nakło nad Notecią (PL)  
 (73) ZAKŁADY SPRZĘTU INSTALACYJNEGO POLAM-NAKŁO SPÓŁKA AKCYJNA, Nakło nad Notecią (PL)  
 (54) Złącze elektryczne

B1 (11) **205680** (41) 2003 01 27  
 (51) **H02G 3/04** (2006.01)  
 (21) 354918 (22) 2002 07 05  
 (30) 0109377 2001 07 13 FR  
 (72) JADAUD ALAIN, Tennie (FR); DECORE RAPHAËL, Saint Aubin Le Locquenay (FR)  
 (73) LEGRAND FRANCE, Limoges (FR); LEGRAND SNC, Limoges (FR)  
 (54) Osprzęt dla korytka

B1 (11) **205595** (41) 2007 05 28  
 (51) **H02H 9/04** (2006.01)  
 (21) 378105 (22) 2005 11 21  
 (72) LIPOWCZAN ADAM, Katowice (PL); SKOROPACKI WITALIJ, Katowice (PL); MEINHARDT BOLESŁAW, Katowice (PL); PISKORSKI TADEUSZ, Tychy (PL); ŚWIERGOT FRANCISZEK, Tychy (PL); NIZIUK MAREK, Tychy (PL)  
 (73) GŁÓWNY INSTYTUT GÓRNICICTWA, Katowice (PL)  
 (54) Zespół ochronny iskrobezpiecznego obwodu elektrycznego o parametrach rozłożonych

B1 (11) **205594** (41) 2007 08 20  
 (51) **H02H 9/04** (2006.01)  
 (21) 378943 (22) 2006 02 09  
 (72) SKOROPACKI WITALIJ, Katowice (PL); LIPOWCZAN ADAM, Katowice (PL); MEINHARDT BOLESŁAW, Katowice (PL)  
 (73) GŁÓWNY INSTYTUT GÓRNICICTWA, Katowice (PL)  
 (54) Elektroniczny zespół ochronny iskrobezpiecznego obwodu elektrycznego

B1 (11) **205667** (41) 2006 11 27  
 (51) **H02K 7/14** (2006.01)  
**E21C 29/00** (2006.01)  
 (21) 375114 (22) 2005 05 16  
 (72) LEWANDOWICZ ANDRZEJ, Czesky Tesin (CZ)  
 (73) MASZYNY ELEKTRYCZNE CELMA SPÓŁKA AKCYJNA, Cieszyn (PL); FABRYKA MASZYN FAMUR SPÓŁKA AKCYJNA, Katowice (PL)  
 (54) Wałek bezpieczeństwa silnika elektrycznego

B1 (11) **205799** (41) 2003 02 24  
 (51) **H02M 5/02** (2006.01)  
**G05F 1/14** (2006.01)  
 (21) 349203 (22) 2001 08 17  
 (72) SIERADZKI STEFAN, Lubliniec (PL); PEWCA WŁADYSŁAW, Łódź (PL); BORECKI MIROSŁAW, Lubliniec (PL); KOZIOŁ RAFAŁ, Lubliniec (PL)  
 (73) TURBOCARE POLAND SPÓŁKA AKCYJNA, Lubliniec (PL)  
 (54) Układ regulacji wysokiego napięcia w przelączalnym transformatorze mocy

B1 (11) **205779** (41) 2007 10 15  
 (51) **H02P 27/04** (2006.01)  
 (21) 379403 (22) 2006 04 06  
 (72) DARSKI PIOTR, Gdańsk (PL); BORNECKI STANISŁAW, Gdańsk (PL)  
 (73) DARSKI PIOTR DASKO ELECTRONIC, Gdańsk (PL)  
 (54) Układ regulatora obrotów silnika z elektronicznym kluczowaniem tranzystorów IGBT

B1 (11) **205621** (41) 2005 12 27  
 (51) **H04L 29/00** (2006.01)

H04L 23/00 (2006.01)

G06F 3/00 (2006.01)

(21) 368490 (22) 2004 06 14

(72) FIRGANEK BOLESŁAW, Bestwinka (PL); RYGULSKI STEFAN, Piekary Śląskie (PL); OZIEMBLEWSKI DARIUSZ, Katowice (PL)

(73) PRZEDSIĘBIORSTWO BADAWCZO-PRODUKCYJNE I USŁUGOWO-HANDLOWE MICON SPÓŁKA Z OGRANICZONĄ ODPOWIEDZIALNOŚCIĄ, Katowice (PL)

(54) Czujnik cyfrowy

INDEKS UDZIELONYCH PATENTÓW,  
WEDŁUG SYMBOLI MKP

Symbol MKP	Nr patentu	Symbol MKP	Nr patentu
1	2	1	2
A01H 1/00 (2006.01)	205558*	A47G 5/02 (2006.01)	205777
A01N 25/10 (2006.01)	205735	A47G 29/12 (2006.01)	205749
A01N 25/24 (2006.01)	205735*	A47J 31/40 (2006.01)	205569
A01N 43/40 (2006.01)	205570	A47J 43/08 (2006.01)	205661
A01N 47/12 (2006.01)	205570*	A47K 11/02 (2006.01)	205601
A01N 43/90 (2006.01)	205774	A47L 13/20 (2006.01)	205712
A01N 47/36 (2006.01)	205774*	A47L 13/258 (2006.01)	205712*
A01N 43/824 (2006.01)	205774*	A61B 17/70 (2006.01)	205583*
A01N 59/00 (2006.01)	205716	A61B 17/86 (2006.01)	205583*
A01N 25/28 (2006.01)	205797*	A61B 17/70 (2006.01)	205584*
A01N 47/38 (2006.01)	205592*	A61B 17/86 (2006.01)	205584*
A01N 43/80 (2006.01)	205753*	A61C 8/00 (2006.01)	205705*
A01P 7/04 (2006.01)	205735*	A61F 2/02 (2006.01)	205725
A01P 3/00 (2006.01)	205570*	A61F 2/44 (2006.01)	205583
A01P 13/02 (2006.01)	205774*	A61F 2/00 (2006.01)	205583*
A01P 1/00 (2006.01)	205716*	A61F 2/30 (2006.01)	205583*
A01P 1/00 (2006.01)	205753*	A61F 2/46 (2006.01)	205583*
A01P 3/00 (2006.01)	205753*	A61F 2/44 (2006.01)	205584
A21D 13/08 (2006.01)	205782*	A61F 2/00 (2006.01)	205584*
A23C 19/068 (2006.01)	205793	A61F 2/30 (2006.01)	205584*
A23C 19/06 (2006.01)	205793*	A61F 2/46 (2006.01)	205584*
A23G 3/00 (2006.01)	205578*	A61F 13/15 (2006.01)	205775
A23G 4/00 (2006.01)	205578*	A61F 13/64 (2006.01)	205775*
A23G 3/46 (2006.01)	205782*	A61F 13/514 (2006.01)	205731
A23J 3/00 (2006.01)	205597*	A61F 13/537 (2006.01)	205824
A23L 1/09 (2006.01)	205620	A61F 13/00 (2006.01)	205795*
A23L 1/236 (2006.01)	205620*	A61F 2/32 (2006.01)	205612*
A23L 2/60 (2006.01)	205620*	A61H 1/00 (2006.01)	205830*
A23L 1/29 (2006.01)	205817	A61K 38/39 (2006.01)	205725*
A23L 1/09 (2006.01)	205817*	A61K 8/25 (2006.01)	205718
A23L 1/054 (2006.01)	205817*	A61K 8/26 (2006.01)	205562
A23L 1/226 (2006.01)	205578	A61K 8/29 (2006.01)	205562*
A23L 1/0522 (2006.01)	205782	A61K 8/34 (2006.01)	205723
A23L 1/0534 (2006.01)	205782*	A61K 8/37 (2006.01)	205651
A23L 1/305 (2006.01)	205801*	A61K 8/44 (2006.01)	205651*
A24C 5/34 (2006.01)	205682	A61K 9/08 (2006.01)	205565
A24C 5/47 (2006.01)	205682*	A61K 47/32 (2006.01)	205565*
A24C 5/39 (2006.01)	205600	A61K 31/335 (2006.01)	205565*
A41D 31/00 (2006.01)	205696*	A61K 9/20 (2006.01)	205665
A43B 13/04 (2006.01)	205781	A61K 31/4184 (2006.01)	205665*
A43B 13/28 (2006.01)	205781*	A61K 31/635 (2006.01)	205665*
A43B 13/38 (2006.01)	205815	A61K 9/22 (2006.01)	205739
A47C 17/13 (2006.01)	205652	A61K 9/28 (2006.01)	205739*
A47C 17/13 (2006.01)	205654	A61K 35/22 (2006.01)	205739*
A47F 3/04 (2006.01)	205657*	A61K 9/48 (2006.01)	205714

1	2	1	2
A61K 9/72 (2006.01)	205714*	A61L 2/18 (2006.01)	205604
A61K 31/46 (2006.01)	205714*	A61L 2/16 (2006.01)	205604*
A61K 9/70 (2006.01)	205582	A61L 27/06 (2006.01)	205705
A61K 31/465 (2006.01)	205582*	A61L 27/36 (2006.01)	205705*
A61K 47/32 (2006.01)	205582*	A61N 1/30 (2006.01)	205827
A61K 9/70 (2006.01)	205576	A61P 11/02 (2006.01)	205565*
A61K 31/42 (2006.01)	205658	A61P 27/14 (2006.01)	205565*
A61K 9/19 (2006.01)	205658*	A61P 31/10 (2006.01)	205576*
A61K 31/74 (2006.01)	205795	A61P 29/00 (2006.01)	205658*
A61K 33/38 (2006.01)	205795*	A61P 35/00 (2006.01)	205728*
A61K 9/70 (2006.01)	205795*	A61P 3/10 (2006.01)	205826*
A61K 31/138 (2006.01)	205728	A61P 33/10 (2006.01)	205722*
A61K 31/337 (2006.01)	205728*	A61P 17/02 (2006.01)	205732*
A61K 31/704 (2006.01)	205728*	A61P 17/02 (2006.01)	205598*
A61K 31/155 (2006.01)	205826	A61P 25/04 (2006.01)	205811*
A61K 31/445 (2006.01)	205826*	A61P 17/00 (2006.01)	205818*
A61K 31/64 (2006.01)	205826*	A61P 17/02 (2006.01)	205818*
A61K 31/22 (2006.01)	205826*	A61P 17/06 (2006.01)	205818*
A61K 31/325 (2006.01)	205722	A61P 1/00 (2006.01)	205818*
A61K 31/445 (2006.01)	205755	A61P 11/00 (2006.01)	205818*
A61K 31/715 (2006.01)	205732	A61P 13/00 (2006.01)	205818*
A61K 31/78 (2006.01)	205732*	A61P 19/04 (2006.01)	205818*
A61K 36/8962 (2006.01)	205598	A61P 9/10 (2006.01)	205747*
A61K 38/08 (2006.01)	205811	A61P 35/00 (2006.01)	205747*
A61K 38/13 (2006.01)	205818	A61P 9/00 (2006.01)	205801*
A61K 9/10 (2006.01)	205818*	A61P 31/04 (2006.01)	205609*
A61K 47/10 (2006.01)	205818*	A61P 11/06 (2006.01)	205637*
A61K 47/12 (2006.01)	205818*	A61P 11/00 (2006.01)	205670*
A61K 47/14 (2006.01)	205818*	A61P 35/00 (2006.01)	205726*
A61K 38/17 (2006.01)	205747	A61P 1/00 (2006.01)	205726*
A61K 48/00 (2006.01)	205747*	A61P 11/00 (2006.01)	205726*
A61K 31/085 (2006.01)	205790*	A61P 13/12 (2006.01)	205726*
A61K 31/122 (2006.01)	205829*	A61P 17/00 (2006.01)	205726*
A61K 31/205 (2006.01)	205801*	A61P 29/00 (2006.01)	205591*
A61K 31/155 (2006.01)	205708*	A61P 9/12 (2006.01)	205715*
A61K 31/445 (2006.01)	205609*	A61P 35/00 (2006.01)	205733*
A61K 31/4704 (2006.01)	205637*	A61P 37/08 (2006.01)	205568*
A61K 31/435 (2006.01)	205670*	A61P 29/00 (2006.01)	205593*
A61K 31/517 (2006.01)	205726*	A61P 7/10 (2006.01)	205571*
A61K 31/5355 (2006.01)	205726*	A61P 9/00 (2006.01)	205571*
A61K 31/5377 (2006.01)	205726*	A61P 35/00 (2006.01)	205628*
A61K 31/662 (2006.01)	205726*	A61P 9/00 (2006.01)	205704*
A61K 31/41 (2006.01)	205715*	A61P 3/04 (2006.01)	205605*
A61K 31/70 (2006.01)	205635*	A61P 3/10 (2006.01)	205605*
A61K 31/35 (2006.01)	205635*	A61P 3/04 (2006.01)	205607*
A61K 31/353 (2006.01)	205733*	A61P 3/10 (2006.01)	205607*
A61K 31/445 (2006.01)	205568*	A61P 3/10 (2006.01)	205713*
A61K 31/4184 (2006.01)	205568*	A61P 37/00 (2006.01)	205786*
A61K 31/4196 (2006.01)	205593*	A61P 43/00 (2006.01)	205643*
A61K 31/5377 (2006.01)	205571*	A61Q 11/00 (2006.01)	205718*
A61K 31/425 (2006.01)	205628*	A61Q 17/04 (2006.01)	205562*
A61K 31/55 (2006.01)	205704*	A61Q 5/10 (2006.01)	205723*
A61K 31/7034 (2006.01)	205605*	A61Q 19/08 (2006.01)	205651*
A61K 31/7034 (2006.01)	205607*	A62C 2/00 (2006.01)	205587
A61K 38/17 (2006.01)	205597*	A62C 37/36 (2006.01)	205808
A61K 38/26 (2006.01)	205713*	A62C 39/00 (2006.01)	205638
A61K 35/14 (2006.01)	205685*	A63B 24/00 (2006.01)	205830
A61K 35/16 (2006.01)	205685*	B01D 21/02 (2006.01)	205617
A61K 39/395 (2006.01)	205786*	B01D 21/24 (2006.01)	205831
A61K 39/39 (2006.01)	205608*	B01D 35/31 (2006.01)	205623
A61K 39/12 (2006.01)	205643*	B01D 39/20 (2006.01)	205752
A61L 27/24 (2006.01)	205725*	B01D 53/94 (2006.01)	205823*
A61L 31/04 (2006.01)	205725*	B01D 3/14 (2006.01)	205698*
A61L 31/14 (2006.01)	205725*	B01D 53/14 (2006.01)	205698*
A61L 15/44 (2006.01)	205795*	B01D 39/20 (2006.01)	205740*

\*) Patent oznaczony więcej niż jednym symbolem klasyfikacyjnym. Ogłoszenie dotyczące tego patentu można znaleźć pod symbolem klasyfikacyjnym odpowiadającym numerowi bez gwiazdki.

1	2	1	2	1	2	1	2
B01J 2/04 (2006.01)	205820	B65G 37/00 (2006.01)	205600*	C07C 59/46 (2006.01)	205567*	C08F 8/00 (2006.01)	205716*
B01J 3/02 (2006.01)	205563	B65G 35/02 (2006.01)	205603*	C07C 69/608 (2006.01)	205789	C08F 257/02 (2006.01)	205716*
B01J 13/08 (2006.01)	205797	B65G 67/08 (2006.01)	205783*	C07C 229/28 (2006.01)	205789*	C08F 265/10 (2006.01)	205716*
B01J 23/72 (2006.01)	205802	B65G 17/42 (2006.01)	205641	C07C 209/20 (2006.01)	205566	C08F 267/10 (2006.01)	205716*
B01J 23/06 (2006.01)	205802*	B65G 47/82 (2006.01)	205618	C07C 211/63 (2006.01)	205566*	C08F 12/08 (2006.01)	205615*
B01J 27/053 (2006.01)	205823	B65G 53/30 (2006.01)	205676	C07C 229/22 (2006.01)	205801	C08G 65/00 (2006.01)	205560
B01J 37/03 (2006.01)	205823*	B65G 69/00 (2006.01)	205631	C07C 229/08 (2006.01)	205801*	C08J 9/20 (2006.01)	205615
B01J 23/652 (2006.01)	205823*	B65H 19/22 (2006.01)	205606	C07C 309/14 (2006.01)	205801*	C08J 9/32 (2006.01)	205744
B05B 7/08 (2006.01)	205820*	B82B 3/00 (2006.01)	205792*	C07C 233/45 (2006.01)	205788	C08J 9/224 (2006.01)	205616
B09C 1/08 (2006.01)	205687	C01B 11/02 (2006.01)	205648	C07C 231/00 (2006.01)	205788*	C08K 3/00 (2006.01)	205744*
B09C 1/10 (2006.01)	205687*	C01B 21/26 (2006.01)	205555*	C07C 251/00 (2006.01)	205708	C08K 5/47 (2006.01)	205753*
B09C 1/08 (2006.01)	205688	C01C 3/02 (2006.01)	205555	C07C 257/14 (2006.01)	205708*	C08L 101/00 (2006.01)	205753
B21C 47/24 (2006.01)	205603	C01G 15/00 (2006.01)	205721	C07C 319/02 (2006.01)	205784	C08L 79/00 (2006.01)	205753*
B22C 9/06 (2006.01)	205834	C01G 5/00 (2006.01)	205765*	C07C 321/26 (2006.01)	205784*	C08L 95/00 (2006.01)	205644*
B22C 9/02 (2006.01)	205834*	C02F 1/00 (2006.01)	205601*	C07C 323/10 (2006.01)	205784*	C09C 1/00 (2006.01)	205719
B22D 11/06 (2006.01)	205706	C02F 11/06 (2006.01)	205688*	C07C 39/15 (2006.01)	205605*	C09D 5/16 (2006.01)	205560*
B22D 11/124 (2006.01)	205707	C02F 11/02 (2006.01)	205688*	C07D 347/00 (2006.01)	205825*	C09D 11/00 (2006.01)	205719*
B22D 11/06 (2006.01)	205707*	C02F 1/04 (2006.01)	205698	C07D 307/77 (2006.01)	205784*	C09K 19/02 (2006.01)	205719*
B22D 11/124 (2006.01)	205602	C02F 1/02 (2006.01)	205698*	C07D 207/34 (2006.01)	205821	C10C 3/00 (2006.01)	205644
B22D 11/22 (2006.01)	205602*	C02F 1/14 (2006.01)	205776	C07D 207/42 (2006.01)	205821*	C10G 1/10 (2006.01)	205686
B23B 31/20 (2006.01)	205796	C03C 17/36 (2006.01)	205564	C07D 211/54 (2006.01)	205609	C10G 35/04 (2006.01)	205596
B23C 5/20 (2006.01)	205585	C04B 7/14 (2006.01)	205671	C07D 215/18 (2006.01)	205637	C10G 67/04 (2006.01)	205614
B23P 6/00 (2006.01)	205662	C04B 7/00 (2006.01)	205671*	C07D 221/12 (2006.01)	205670	C10L 1/14 (2006.01)	205766
B23P 19/02 (2006.01)	205695	C04B 20/00 (2006.01)	205575	C07D 239/94 (2006.01)	205726	C10L 5/14 (2006.01)	205759
B23P 19/10 (2006.01)	205586	C04B 16/06 (2006.01)	205575*	C07D 215/54 (2006.01)	205726*	C11D 17/04 (2006.01)	205743
B23P 21/00 (2006.01)	205586*	C04B 14/42 (2006.01)	205575*	C07D 401/12 (2006.01)	205726*	C11D 3/06 (2006.01)	205743*
B23P 1/54 (2006.01)	205720	C04B 14/48 (2006.01)	205575*	C07D 413/12 (2006.01)	205726*	C11D 3/22 (2006.01)	205743*
B24B 11/00 (2006.01)	205612	C04B 22/14 (2006.01)	205689	C07D 405/12 (2006.01)	205726*	C11D 7/16 (2006.01)	205743*
B24C 5/02 (2006.01)	205832	C04B 103/10 (2006.01)	205689*	C07D 249/08 (2006.01)	205591	C12G 1/022 (2006.01)	205806
B24C 3/10 (2006.01)	205832*	C04B 28/06 (2006.01)	205697	C07D 249/08 (2006.01)	205592	C12G 1/00 (2006.01)	205806*
B25B 27/06 (2006.01)	205695*	C04B 41/45 (2006.01)	205697*	C07D 249/12 (2006.01)	205592*	C12N 9/68 (2006.01)	205685
B25J 17/02 (2006.01)	205720*	C04B 35/10 (2006.01)	205599	C07D 257/04 (2006.01)	205715	C12N 15/13 (2006.01)	205786
B28C 7/06 (2006.01)	205575*	C04B 35/04 (2006.01)	205599*	C07D 295/26 (2006.01)	205754	C12N 15/79 (2006.01)	205786*
B29C 44/32 (2006.01)	205745	C04B 35/443 (2006.01)	205599*	C07D 307/87 (2006.01)	205579	C12N 5/10 (2006.01)	205786*
B29C 44/34 (2006.01)	205745*	C04B 35/457 (2006.01)	205599*	C07D 307/87 (2006.01)	205724	C12N 15/27 (2006.01)	205608
B29C 65/00 (2006.01)	205736*	C04B 37/00 (2006.01)	205740	C07D 311/36 (2006.01)	205635	C12N 15/34 (2006.01)	205643
B29C 53/78 (2006.01)	205613*	C04B 41/87 (2006.01)	205816	C07D 311/60 (2006.01)	205733	C12N 15/53 (2006.01)	205561
B29D 23/00 (2006.01)	205745*	C04B 41/89 (2006.01)	205816*	C07D 401/04 (2006.01)	205568	C12N 9/04 (2006.01)	205561*
B29D 28/00 (2006.01)	205736	C04B 41/88 (2006.01)	205679	C07D 401/14 (2006.01)	205557	C12N 15/54 (2006.01)	205785
B32B 15/08 (2006.01)	205610	C04B 16/08 (2006.01)	205744*	C07D 209/08 (2006.01)	205557*	C12N 9/10 (2006.01)	205785*
B32B 3/10 (2006.01)	205610*	C04B 26/04 (2006.01)	205744*	C07D 403/04 (2006.01)	205593	C12N 15/54 (2006.01)	205710
B32B 17/12 (2006.01)	205822	C05F 1/00 (2006.01)	205666	C07D 413/12 (2006.01)	205571	C12N 9/10 (2006.01)	205710*
B32B 5/26 (2006.01)	205822*	C05G 1/00 (2006.01)	205666*	C07D 209/96 (2006.01)	205571*	C12N 15/56 (2006.01)	205558
B32B 27/36 (2006.01)	205822*	C07B 41/12 (2006.01)	205694	C07D 491/04 (2006.01)	205628	C12N 9/26 (2006.01)	205558*
B41J 2/175 (2006.01)	205691	C07C 31/04 (2006.01)	205802*	C07D 498/04 (2006.01)	205704	C12N 15/82 (2006.01)	205558*
B41J 29/46 (2006.01)	205691*	C07C 67/48 (2006.01)	205694*	C07D 471/04 (2006.01)	205704*	C12N 15/77 (2006.01)	205611*
B41K 1/40 (2006.01)	205800	C07C 69/34 (2006.01)	205694*	C07D 513/04 (2006.01)	205704*	C12N 15/53 (2006.01)	205611*
B41K 1/56 (2006.01)	205800*	C07C 69/80 (2006.01)	205694*	C07D 243/00 (2006.01)	205704*	C12P 21/00 (2006.01)	205785*
B42D 1/00 (2006.01)	205668	C07C 1/20 (2006.01)	205700	C07F 7/08 (2006.01)	205635*	C12P 21/00 (2006.01)	205710*
B42D 15/10 (2006.01)	205669	C07C 19/045 (2006.01)	205828	C07H 19/01 (2006.01)	205825*	C12P 7/06 (2006.01)	205622
B60J 5/04 (2006.01)	205737*	C07C 17/02 (2006.01)	205828*	C07H 15/203 (2006.01)	205605	C12P 7/62 (2006.01)	205684
B60K 37/00 (2006.01)	205683*	C07C 41/06 (2006.01)	205699	C07H 15/203 (2006.01)	205607	C12P 13/08 (2006.01)	205611
B60R 13/02 (2006.01)	205748*	C07C 67/04 (2006.01)	205699*	C07H 3/06 (2006.01)	205572*	C12P 19/00 (2006.01)	205572
B60S 5/00 (2006.01)	205695*	C07C 43/23 (2006.01)	205790	C07J 71/00 (2006.01)	205674	C12Q 1/32 (2006.01)	205561*
B61D 19/00 (2006.01)	205737	C07C 43/315 (2006.01)	205574	C07K 1/06 (2006.01)	205559	C12Q 1/54 (2006.01)	205561*
B62D 25/14 (2006.01)	205683	C07C 69/712 (2006.01)	205574*	C07K 1/08 (2006.01)	205559*	C12Q 1/68 (2006.01)	205785*
B63B 3/14 (2006.01)	205610*	C07C 217/60 (2006.01)	205574*	C07K 1/02 (2006.01)	205559*	C12Q 1/68 (2006.01)	205710*
B63B 59/00 (2006.01)	205787	C07C 69/34 (2006.01)	205574*	C07K 1/34 (2006.01)	205597	C12Q 1/34 (2006.01)	205684*
B64F 1/32 (2006.01)	205783	C07C 213/02 (2006.01)	205574*	C07K 14/81 (2006.01)	205597*	C12Q 1/48 (2006.01)	205572*
B65B 9/13 (2006.01)	205627	C07C 45/30 (2006.01)	205825	C07K 14/605 (2006.01)	205713	C12Q 1/34 (2006.01)	205572*
B65C 9/06 (2006.01)	205814	C07C 45/85 (2006.01)	205629	C07K 1/22 (2006.01)	205685*	C12R 1/85 (2006.01)	205806*
B65D 81/34 (2006.01)	205569*	C07C 45/82 (2006.01)	205629*	C07K 14/75 (2006.01)	205685*	C12R 1/785 (2006.01)	205684*
B65D 19/38 (2006.01)	205664	C07C 49/403 (2006.01)	205629*	C07K 16/24 (2006.01)	205786*	C21D 6/00 (2006.01)	205645
B65D 88/54 (2006.01)	205692	C07C 49/733 (2006.01)	205829	C07K 16/42 (2006.01)	205786*	C21D 9/46 (2006.01)	205645*
B65D 65/38 (2006.01)	205575*	C07C 51/43 (2006.01)	205567	C07K 14/535 (2006.01)	205608*	C21D 8/12 (2006.01)	205577

1	2	1	2
C21D 9/52 (2006.01)	205660	E06B 7/23 (2006.01)	205657*
C22B 3/08 (2006.01)	205727	E21C 41/22 (2006.01)	205624
C22B 15/00 (2006.01)	205727*	E21C 41/22 (2006.01)	205625
C22C 38/02 (2006.01)	205577*	E21C 35/24 (2006.01)	205791*
C22C 19/03 (2006.01)	205660*	E21C 29/00 (2006.01)	205667*
C23C 2/06 (2006.01)	205645*	E21D 15/51 (2006.01)	205734
C23C 30/00 (2006.01)	205677	E21D 23/16 (2006.01)	205734*
C23C 30/00 (2006.01)	205573	E21D 23/16 (2006.01)	205741
C23C 28/04 (2006.01)	205573*	E21D 23/12 (2006.01)	205693*
C23C 14/34 (2006.01)	205573*	E21D 23/16 (2006.01)	205798*
C25B 1/00 (2006.01)	205765	E21F 17/18 (2006.01)	205791
C30B 31/00 (2006.01)	205792	F01N 3/02 (2006.01)	205752*
D03D 15/12 (2006.01)	205696	F04B 43/04 (2006.01)	205810
D06L 1/22 (2006.01)	205763	F04B 5/02 (2006.01)	205809*
D06N 5/00 (2006.01)	205822*	F04C 9/00 (2006.01)	205809
D21F 1/02 (2006.01)	205833	F15B 13/02 (2006.01)	205741*
D21F 1/08 (2006.01)	205833*	F15B 13/043 (2006.01)	205693
D21H 17/69 (2006.01)	205556	F16G 13/16 (2006.01)	205580
D21H 23/76 (2006.01)	205751	F16H 61/00 (2006.01)	205630
D21H 17/42 (2006.01)	205751*	F16J 15/02 (2006.01)	205657
D21H 17/44 (2006.01)	205751*	F16J 15/40 (2006.01)	205812
D21H 17/68 (2006.01)	205751*	F16J 15/43 (2006.01)	205812*
D21H 23/76 (2006.01)	205729	F16J 15/40 (2006.01)	205813
D21H 17/14 (2006.01)	205729*	F16J 15/453 (2006.01)	205813*
D21H 23/14 (2006.01)	205729*	F16K 15/18 (2006.01)	205734*
D21H 23/76 (2006.01)	205730	F16K 31/10 (2006.01)	205693*
D21H 17/42 (2006.01)	205730*	F16K 17/04 (2006.01)	205798
D21H 17/44 (2006.01)	205730*	F16K 24/00 (2006.01)	205767
D21H 17/67 (2006.01)	205730*	F16L 9/16 (2006.01)	205613
E01D 22/00 (2006.01)	205711	F16L 11/118 (2006.01)	205768
E01F 13/02 (2006.01)	205619	F16L 11/15 (2006.01)	205768*
E02D 17/20 (2006.01)	205736*	F16L 13/02 (2006.01)	205681
E02D 3/12 (2006.01)	205736*	F16L 41/08 (2006.01)	205681*
E02F 3/36 (2006.01)	205673	F16L 19/02 (2006.01)	205639
E02F 3/36 (2006.01)	205690	F16L 33/22 (2006.01)	205588
E03B 3/03 (2006.01)	205761	F24D 19/08 (2006.01)	205767*
E03F 5/10 (2006.01)	205761*	F24D 11/00 (2006.01)	205762*
E03F 5/10 (2006.01)	205653	F24F 7/02 (2006.01)	205649*
E03F 9/00 (2006.01)	205675	F24F 5/00 (2006.01)	205762
E04B 1/62 (2006.01)	205746	F24J 2/42 (2006.01)	205762*
E04B 1/70 (2006.01)	205746*	F27D 1/02 (2006.01)	205662*
E04B 1/80 (2006.01)	205640	F28D 20/00 (2006.01)	205776*
E04B 1/48 (2006.01)	205640*	F41A 3/00 (2006.01)	205805
E04B 2/88 (2006.01)	205640*	F41A 3/00 (2006.01)	205750
E04B 2/86 (2006.01)	205633*	F41C 7/00 (2006.01)	205632
E04B 2/08 (2006.01)	205634*	F41C 27/06 (2006.01)	205642
E04B 2/86 (2006.01)	205634*	F41G 7/00 (2006.01)	205636
E04C 5/07 (2006.01)	205575*	F41G 7/00 (2006.01)	205701
E04C 5/01 (2006.01)	205575*	F41G 7/00 (2006.01)	205702
E04C 1/41 (2006.01)	205633	F41G 7/22 (2006.01)	205703
E04C 1/41 (2006.01)	205634	F41G 7/00 (2006.01)	205589*
E04D 13/03 (2006.01)	205650	F41G 9/00 (2006.01)	205589*
E04D 13/035 (2006.01)	205649*	F41G 7/00 (2006.01)	205590*
E04F 13/22 (2006.01)	205640*	F41G 9/00 (2006.01)	205590*
E04G 23/02 (2006.01)	205746*	F42B 15/01 (2006.01)	205589
E05F 15/00 (2006.01)	205649	F42B 15/00 (2006.01)	205589*
E06B 3/70 (2006.01)	205638*	F42B 10/00 (2006.01)	205589*
E06B 1/70 (2006.01)	205748	F42B 15/01 (2006.01)	205590
E06B 9/40 (2006.01)	205769	F42B 15/00 (2006.01)	205590*
E06B 9/40 (2006.01)	205770	F42B 10/00 (2006.01)	205590*
E06B 9/40 (2006.01)	205771	F42B 22/00 (2006.01)	205807
E06B 9/40 (2006.01)	205772	F42B 33/04 (2006.01)	205803
E06B 9/40 (2006.01)	205773	F42B 33/06 (2006.01)	205803*
E06B 9/308 (2006.01)	205626	F42C 14/02 (2006.01)	205804
E06B 9/307 (2006.01)	205626*	G01C 9/06 (2006.01)	205764

1	2	1	2
G01C 9/12 (2006.01)	205764*	G06F 3/00 (2006.01)	205621*
G01F 11/38 (2006.01)	205692*	G08B 17/107 (2006.01)	205808*
G01F 1/684 (2006.01)	205681*	H01C 7/12 (2006.01)	205709
G01F 1/84 (2006.01)	205681*	H01C 7/12 (2006.01)	205655
G01F 1/68 (2006.01)	205757*	H01F 7/16 (2006.01)	205693*
G01F 1/68 (2006.01)	205758*	H01F 27/04 (2006.01)	205581
G01F 1/68 (2006.01)	205760*	H01F 27/29 (2006.01)	205581*
G01F 1/68 (2006.01)	205756*	H01F 36/00 (2006.01)	205678
G01N 1/02 (2006.01)	205631*	H01F 29/04 (2006.01)	205742*
G01N 27/10 (2006.01)	205791*	H01H 9/00 (2006.01)	205742
G01N 5/02 (2006.01)	205672	H01H 85/05 (2006.01)	205659
G01N 33/18 (2006.01)	205672*	H01L 21/02 (2006.01)	205721*
G01N 21/17 (2006.01)	205656	H01L 21/36 (2006.01)	205721*
G01N 29/14 (2006.01)	205656*	H01Q 3/40 (2006.01)	205794
G01N 31/22 (2006.01)	205819	H01Q 25/00 (2006.01)	205794*
G01N 31/16 (2006.01)	205819*	H01R 4/24 (2006.01)	205663
G01N 33/00 (2006.01)	205738	H01R 9/26 (2006.01)	205663*
G01N 33/24 (2006.01)	205738*	H01R 24/06 (2006.01)	205663*
G01N 21/85 (2006.01)	205738*	H01R 13/514 (2006.01)	205717
G01N 33/534 (2006.01)	205780	H01R 13/66 (2006.01)	205717*
G01N 33/60 (2006.01)	205780*	H01R 13/633 (2006.01)	205778
G01P 5/10 (2006.01)	205757	H01R 24/08 (2006.01)	205778*
G01P 5/10 (2006.01)	205758	H01T 4/08 (2006.01)	205655*
G01P 5/10 (2006.01)	205760	H02G 3/04 (2006.01)	205680
G01P 5/10 (2006.01)	205756	H02H 9/04 (2006.01)	205595
G01R 31/02 (2006.01)	205646	H02H 9/04 (2006.01)	205594
G01R 31/08 (2006.01)	205646*	H02K 7/14 (2006.01)	205667
G01R 31/02 (2006.01)	205647	H02M 5/02 (2006.01)	205799
G01S 13/48 (2006.01)	205794*	H02P 27/04 (2006.01)	205779
G01W 1/04 (2006.01)	205757*	H03K 5/01 (2006.01)	205647*
G01W 1/04 (2006.01)	205758*	H03K 4/00 (2006.01)	205647*
G05F 1/14 (2006.01)	205799*	H04L 29/00 (2006.01)	205621
G06F 3/12 (2006.01)	205691*	H04L 23/00 (2006.01)	205621*

INDEKS NUMEROWY  
UDZIELONYCH PATENTÓW

Nr patentu	Symbol MKP	Nr patentu	Symbol MKP
1	2	1	2
205555	C01C 3/02 (2006.01)	205578	A23L 1/226 (2006.01)
205556	D21H 17/69 (2006.01)	205579	C07D 307/87 (2006.01)
205557	C07D 401/14 (2006.01)	205580	F16G 13/16 (2006.01)
205558	C12N 15/56 (2006.01)	205581	H01F 27/04 (2006.01)
205559	C07K 1/06 (2006.01)	205582	A61K 9/70 (2006.01)
205560	C08G 65/00 (2006.01)	205583	A61F 2/44 (2006.01)
205561	C12N 15/53 (2006.01)	205584	A61F 2/44 (2006.01)
205562	A61K 8/26 (2006.01)	205585	B23C 5/20 (2006.01)
205563	B01J 3/02 (2006.01)	205586	B23P 19/10 (2006.01)
205564	C03C 17/36 (2006.01)	205587	A62C 2/00 (2006.01)
205565	A61K 9/08 (2006.01)	205588	F16L 33/22 (2006.01)
205566	C07C 209/20 (2006.01)	205589	F42B 15/01 (2006.01)
205567	C07C 51/43 (2006.01)	205590	F42B 15/01 (2006.01)
205568	C07D 401/04 (2006.01)	205591	C07D 249/08 (2006.01)
205569	A47J 31/40 (2006.01)	205592	C07D 249/08 (2006.01)
205570	A01N 43/40 (2006.01)	205593	C07D 403/04 (2006.01)
205571	C07D 413/12 (2006.01)	205594	H02H 9/04 (2006.01)
205572	C12P 19/00 (2006.01)	205595	H02H 9/04 (2006.01)
205573	C23C 30/00 (2006.01)	205596	C10G 35/04 (2006.01)
205574	C07C 43/315 (2006.01)	205597	C07K 1/34 (2006.01)
205575	C04B 20/00 (2006.01)	205598	A61K 36/8962 (2006.01)
205576	A61K 9/70 (2006.01)	205599	C04B 35/10 (2006.01)
205577	C21D 8/12 (2006.01)	205600	A24C 5/39 (2006.01)

1	2	1	2	1	2	1	2
205601	A47K 11/02 (2006.01)	205666	C05F 1/00 (2006.01)	205731	A61F 13/514 (2006.01)	205783	B64F 1/32 (2006.01)
205602	B22D 11/124 (2006.01)	205667	H02K 7/14 (2006.01)	205732	A61K 31/715 (2006.01)	205784	C07C 319/02 (2006.01)
205603	B21C 47/24 (2006.01)	205668	B42D 1/00 (2006.01)	205733	C07D 311/60 (2006.01)	205785	C12N 15/54 (2006.01)
205604	A61L 2/18 (2006.01)	205669	B42D 15/10 (2006.01)	205734	E21D 15/51 (2006.01)	205786	C12N 15/13 (2006.01)
205605	C07H 15/203 (2006.01)	205670	C07D 221/12 (2006.01)	205735	A01N 25/10 (2006.01)	205787	B63B 59/00 (2006.01)
205606	B65H 19/22 (2006.01)	205671	C04B 7/14 (2006.01)	205736	B29D 28/00 (2006.01)	205788	C07C 233/45 (2006.01)
205607	C07H 15/203 (2006.01)	205672	G01N 5/02 (2006.01)	205737	B61D 19/00 (2006.01)	205789	C07C 69/608 (2006.01)
205608	C12N 15/27 (2006.01)	205673	E02F 3/36 (2006.01)	205738	G01N 33/00 (2006.01)	205790	C07C 43/23 (2006.01)
205609	C07D 211/54 (2006.01)	205674	C07J 71/00 (2006.01)	205739	A61K 9/22 (2006.01)	205791	E21F 17/18 (2006.01)
205610	B32B 15/08 (2006.01)	205675	E03F 9/00 (2006.01)	205740	C04B 37/00 (2006.01)	205792	C30B 31/00 (2006.01)
205611	C12P 13/08 (2006.01)	205676	B65G 53/30 (2006.01)	205741	E21D 23/16 (2006.01)	205793	A23C 19/068 (2006.01)
205612	B24B 11/00 (2006.01)	205677	C23C 30/00 (2006.01)	205742	H01H 9/00 (2006.01)	205794	H01Q 3/40 (2006.01)
205613	F16L 9/16 (2006.01)	205678	H01F 36/00 (2006.01)	205743	C11D 17/04 (2006.01)	205795	A61K 31/74 (2006.01)
205614	C10G 67/04 (2006.01)	205679	C04B 41/88 (2006.01)	205744	C08J 9/32 (2006.01)	205796	B23B 31/20 (2006.01)
205615	C08J 9/20 (2006.01)	205680	H02G 3/04 (2006.01)	205745	B29C 44/32 (2006.01)	205797	B01J 13/08 (2006.01)
205616	C08J 9/224 (2006.01)	205681	F16L 13/02 (2006.01)	205746	E04B 1/62 (2006.01)	205798	F16K 17/04 (2006.01)
205617	B01D 21/02 (2006.01)	205682	A24C 5/34 (2006.01)	205747	A61K 38/17 (2006.01)	205799	H02M 5/02 (2006.01)
205618	B65G 47/82 (2006.01)	205683	B62D 25/14 (2006.01)	205748	E06B 1/70 (2006.01)	205800	B41K 1/40 (2006.01)
205619	E01F 13/02 (2006.01)	205684	C12P 7/62 (2006.01)	205749	A47G 29/12 (2006.01)	205801	C07C 229/22 (2006.01)
205620	A23L 1/09 (2006.01)	205685	C12N 9/68 (2006.01)	205750	F41A 3/00 (2006.01)	205802	B01J 23/72 (2006.01)
205621	H04L 29/00 (2006.01)	205686	C10G 1/10 (2006.01)	205751	D21H 23/76 (2006.01)	205803	F42B 33/04 (2006.01)
205622	C12P 7/06 (2006.01)	205687	B09C 1/08 (2006.01)	205752	B01D 39/20 (2006.01)	205804	F42C 14/02 (2006.01)
205623	B01D 35/31 (2006.01)	205688	B09C 1/08 (2006.01)	205753	C08L 101/00 (2006.01)	205805	F41A 3/00 (2006.01)
205624	E21C 41/22 (2006.01)	205689	C04B 22/14 (2006.01)	205754	C07D 295/26 (2006.01)	205806	C12G 1/022 (2006.01)
205625	E21C 41/22 (2006.01)	205690	E02F 3/36 (2006.01)	205755	A61K 31/445 (2006.01)	205807	F42B 22/00 (2006.01)
205626	E06B 9/308 (2006.01)	205691	B41J 2/175 (2006.01)	205756	G01P 5/10 (2006.01)	205808	A62C 37/36 (2006.01)
205627	B65B 9/13 (2006.01)	205692	B65D 88/54 (2006.01)	205757	G01P 5/10 (2006.01)	205809	F04C 9/00 (2006.01)
205628	C07D 491/04 (2006.01)	205693	F15B 13/043 (2006.01)	205758	G01P 5/10 (2006.01)	205810	F04B 43/04 (2006.01)
205629	C07C 45/85 (2006.01)	205694	C07B 41/12 (2006.01)	205759	C10L 5/14 (2006.01)	205811	A61K 38/08 (2006.01)
205630	F16H 61/00 (2006.01)	205695	B23P 19/02 (2006.01)	205760	G01P 5/10 (2006.01)	205812	F16J 15/40 (2006.01)
205631	B65G 69/00 (2006.01)	205696	D03D 15/12 (2006.01)	205761	E03B 3/03 (2006.01)	205813	F16J 15/40 (2006.01)
205632	F41C 7/00 (2006.01)	205697	C04B 28/06 (2006.01)	205762	F24F 5/00 (2006.01)	205814	B65C 9/06 (2006.01)
205633	E04C 1/41 (2006.01)	205698	C02F 1/04 (2006.01)	205763	D06L 1/22 (2006.01)	205815	A43B 13/38 (2006.01)
205634	E04C 1/41 (2006.01)	205699	C07C 41/06 (2006.01)	205764	G01C 9/06 (2006.01)	205816	C04B 41/87 (2006.01)
205635	C07D 311/36 (2006.01)	205700	C07C 1/20 (2006.01)	205765	C25B 1/00 (2006.01)	205817	A23L 1/29 (2006.01)
205636	F41G 7/00 (2006.01)	205701	F41G 7/00 (2006.01)	205766	C10L 1/14 (2006.01)	205818	A61K 38/13 (2006.01)
205637	C07D 215/18 (2006.01)	205702	F41G 7/00 (2006.01)	205767	F16K 24/00 (2006.01)	205819	G01N 31/22 (2006.01)
205638	A62C 39/00 (2006.01)	205703	F41G 7/22 (2006.01)	205768	F16L 11/118 (2006.01)	205820	B01J 2/04 (2006.01)
205639	F16L 19/02 (2006.01)	205704	C07D 498/04 (2006.01)	205769	E06B 9/40 (2006.01)	205821	C07D 207/34 (2006.01)
205640	E04B 1/80 (2006.01)	205705	A61L 27/06 (2006.01)	205770	E06B 9/40 (2006.01)	205822	B32B 17/12 (2006.01)
205641	B65G 17/42 (2006.01)	205706	B22D 11/06 (2006.01)	205771	E06B 9/40 (2006.01)	205823	B01J 27/053 (2006.01)
205642	F41C 27/06 (2006.01)	205707	B22D 11/124 (2006.01)	205772	E06B 9/40 (2006.01)	205824	A61F 13/537 (2006.01)
205643	C12N 15/34 (2006.01)	205708	C07C 251/00 (2006.01)	205773	E06B 9/40 (2006.01)	205825	C07C 45/30 (2006.01)
205644	C10C 3/00 (2006.01)	205709	H01C 7/12 (2006.01)	205774	A01N 43/90 (2006.01)	205826	A61K 31/155 (2006.01)
205645	C21D 6/00 (2006.01)	205710	C12N 15/54 (2006.01)	205775	A61F 13/15 (2006.01)	205827	A61N 1/30 (2006.01)
205646	G01R 31/02 (2006.01)	205711	E01D 22/00 (2006.01)	205776	C02F 1/14 (2006.01)	205828	C07C 19/045 (2006.01)
205647	G01R 31/02 (2006.01)	205712	A47L 13/20 (2006.01)	205777	A47G 5/02 (2006.01)	205829	C07C 49/733 (2006.01)
205648	C01B 11/02 (2006.01)	205713	C07K 14/605 (2006.01)	205778	H01R 13/633 (2006.01)	205830	A63B 24/00 (2006.01)
205649	E05F 15/00 (2006.01)	205714	A61K 9/48 (2006.01)	205779	H02P 27/04 (2006.01)	205831	B01D 21/24 (2006.01)
205650	E04D 13/03 (2006.01)	205715	C07D 257/04 (2006.01)	205780	G01N 33/534 (2006.01)	205832	B24C 5/02 (2006.01)
205651	A61K 8/37 (2006.01)	205716	A01N 59/00 (2006.01)	205781	A43B 13/04 (2006.01)	205833	D21F 1/02 (2006.01)
205652	A47C 17/13 (2006.01)	205717	H01R 13/514 (2006.01)	205782	A23L 1/0522 (2006.01)	205834	B22C 9/06 (2006.01)
205653	E03F 5/10 (2006.01)	205718	A61K 8/25 (2006.01)				
205654	A47C 17/13 (2006.01)	205719	C09C 1/00 (2006.01)				
205655	H01C 7/12 (2006.01)	205720	B23Q 1/54 (2006.01)				
205656	G01N 21/17 (2006.01)	205721	C01G 15/00 (2006.01)				
205657	F16J 15/02 (2006.01)	205722	A61K 31/325 (2006.01)				
205658	A61K 31/42 (2006.01)	205723	A61K 8/34 (2006.01)				
205659	H01H 85/05 (2006.01)	205724	C07D 307/87 (2006.01)				
205660	C21D 9/52 (2006.01)	205725	A61F 2/02 (2006.01)				
205661	A47J 43/08 (2006.01)	205726	C07D 239/94 (2006.01)				
205662	B23P 6/00 (2006.01)	205727	C22B 3/08 (2006.01)				
205663	H01R 4/24 (2006.01)	205728	A61K 31/138 (2006.01)				
205664	B65D 19/38 (2006.01)	205729	D21H 23/76 (2006.01)				
205665	A61K 9/20 (2006.01)	205730	D21H 23/76 (2006.01)				

140

## TŁUMACZENIA PATENTÓW EUROPEJSKICH

Poniższe zestawienie zawiera kolejno: kod rodzaju tłumaczenia patentu europejskiego chronionego na terytorium Rzeczypospolitej Polskiej, datę publikacji o udzieleniu lub zmianie patentu europejskiego, rok wydania i numer Europejskiego Biuletynu Patentowego, w którym ogłoszono o udzieleniu lub zmianie patentu, numer patentu europejskiego.

T3 (97) 13 01 2010	2010/02	EP 1555237 B1
T3 (97) 07 10 2009	2009/41	EP 1584767 B1

T3 (97) 16 12 2009	2009/51	EP 1619180 B1	T3 (97) 02 12 2009	2009/49	EP 1982475 B1
T3 (97) 25 11 2009	2009/48	EP 1633469 B1	T3 (97) 21 10 2009	2009/43	EP 1989045 B1
T3 (97) 30 12 2009	2009/53	EP 1644002 B1	T3 (97) 18 11 2009	2009/47	EP 1991202 B1
T3 (97) 02 12 2009	2009/49	EP 1645787 B1	T3 (97) 23 09 2009	2009/39	EP 1994038 B1
T3 (97) 02 12 2009	2009/49	EP 1647769 B1	T3 (97) 16 12 2009	2009/51	EP 1995956 B1
T3 (97) 09 12 2009	2009/50	EP 1648202 B1	T3 (97) 02 12 2009	2009/49	EP 1997117 B1
T3 (97) 05 08 2009	2009/32	EP 1648319 B1	T3 (97) 02 12 2009	2009/49	EP 2004034 B1
T3 (97) 25 11 2009	2009/48	EP 1653994 B1	T3 (97) 02 12 2009	2009/49	EP 2013077 B1
T3 (97) 07 10 2009	2009/41	EP 1654293 B1	T3 (97) 25 11 2009	2009/48	EP 2017773 B1
T3 (97) 18 11 2009	2009/47	EP 1660449 B1	T3 (97) 25 11 2009	2009/48	EP 2027644 B1
T3 (97) 23 09 2009	2009/39	EP 1661097 B1	T3 (97) 16 12 2009	2009/51	EP 2035568 B1
T3 (97) 30 12 2009	2009/53	EP 1681966 B1	T3 (97) 18 11 2009	2009/47	EP 2038433 B1
T3 (97) 06 01 2010	2010/01	EP 1687015 B1	T3 (97) 02 12 2009	2009/49	EP 2047496 B1
T3 (97) 25 11 2009	2009/48	EP 1691783 B1	T3 (97) 02 12 2009	2009/49	EP 2048947 B1
T3 (97) 18 11 2009	2009/47	EP 1706373 B1	T3 (97) 18 11 2009	2009/47	EP 2051817 B1
T3 (97) 18 11 2009	2009/47	EP 1720327 B1	T3 (97) 30 12 2009	2009/53	EP 2053375 B1
T3 (97) 18 11 2009	2009/47	EP 1733782 B1	T3 (97) 16 12 2009	2009/51	EP 1493555 B1
T3 (97) 18 11 2009	2009/47	EP 1734843 B1	T3 (97) 02 12 2009	2009/49	EP 1591612 B1
T3 (97) 25 11 2009	2009/48	EP 1735274 B1	T3 (97) 02 12 2009	2009/49	EP 1608942 B1
T3 (97) 18 11 2009	2009/47	EP 1740416 B1	T3 (97) 09 12 2009	2009/50	EP 1609940 B1
T3 (97) 02 12 2009	2009/49	EP 1741353 B1	T3 (97) 02 12 2009	2009/49	EP 1626116 B1
T3 (97) 09 12 2009	2009/50	EP 1745040 B1	T3 (97) 02 12 2009	2009/49	EP 1646636 B1
T3 (97) 30 09 2009	2009/40	EP 1753815 B1	T3 (97) 23 09 2009	2009/39	EP 1654470 B1
T3 (97) 02 12 2009	2009/49	EP 1756009 B1	T3 (97) 02 12 2009	2009/50	EP 1677632 B1
T3 (97) 11 11 2009	2009/46	EP 1761492 B1	T3 (97) 13 01 2010	2010/02	EP 1683934 B1
T3 (97) 02 12 2009	2009/49	EP 1770832 B1	T3 (97) 17 02 2010	2010/07	EP 1695991 B1
T3 (97) 25 11 2009	2009/48	EP 1773528 B1	T3 (97) 02 12 2009	2009/49	EP 1699607 B1
T3 (97) 09 12 2009	2009/50	EP 1775008 B1	T3 (97) 09 12 2009	2009/50	EP 1701721 B1
T3 (97) 25 11 2009	2009/48	EP 1776099 B1	T3 (97) 16 12 2009	2009/51	EP 1704966 B1
T3 (97) 02 12 2009	2009/49	EP 1779823 B1	T3 (97) 02 12 2009	2009/49	EP 1705313 B1
T3 (97) 03 02 2010	2010/05	EP 1786743 B1	T3 (97) 02 12 2009	2009/49	EP 1715133 B1
T3 (97) 25 11 2009	2009/48	EP 1789204 B1	T3 (97) 02 12 2009	2009/49	EP 1716169 B1
T3 (97) 02 12 2009	2009/49	EP 1789280 B1	T3 (97) 12 08 2009	2009/33	EP 1726056 B1
T3 (97) 02 12 2009	2009/49	EP 1799657 B1	T3 (97) 16 12 2009	2009/51	EP 1733674 B1
T3 (97) 02 12 2009	2009/49	EP 1801156 B1	T3 (97) 02 12 2009	2009/49	EP 1740859 B1
T3 (97) 13 01 2010	2010/02	EP 1804991 B1	T3 (97) 21 10 2009	2009/43	EP 1747717 B1
T3 (97) 25 11 2009	2009/48	EP 1828172 B1	T3 (97) 02 12 2009	2009/49	EP 1752355 B1
T3 (97) 09 12 2009	2009/50	EP 1829387 B1	T3 (97) 23 12 2009	2009/52	EP 1753132 B1
T3 (97) 15 07 2009	2009/29	EP 1838233 B1	T3 (97) 02 12 2009	2009/49	EP 1753704 B1
T3 (97) 16 09 2009	2009/38	EP 1840043 B1	T3 (97) 02 12 2009	2009/49	EP 1753732 B1
T3 (97) 09 12 2009	2009/50	EP 1844918 B1	T3 (97) 28 10 2009	2009/44	EP 1758469 B1
T3 (97) 25 11 2009	2009/48	EP 1848694 B1	T3 (97) 25 11 2009	2009/48	EP 1763306 B1
T3 (97) 09 12 2009	2009/50	EP 1854375 B1	T3 (97) 02 12 2009	2009/49	EP 1763999 B1
T3 (97) 02 12 2009	2009/49	EP 1855016 B1	T3 (97) 15 07 2009	2009/29	EP 1773361 B1
T3 (97) 25 11 2009	2009/48	EP 1856050 B1	T3 (97) 02 12 2009	2009/49	EP 1781446 B1
T3 (97) 02 12 2009	2009/49	EP 1861912 B1	T3 (97) 02 12 2009	2009/49	EP 1791820 B1
T3 (97) 30 12 2009	2009/53	EP 1864695 B1	T3 (97) 21 10 2009	2009/43	EP 1796490 B1
T3 (97) 25 11 2009	2009/48	EP 1871572 B1	T3 (97) 19 08 2009	2009/34	EP 1798001 B1
T3 (97) 02 12 2009	2009/49	EP 1874598 B1	T3 (97) 22 07 2009	2009/30	EP 1803447 B1
T3 (97) 02 12 2009	2009/49	EP 1881886 B1	T3 (97) 02 12 2009	2009/49	EP 1806508 B1
T3 (97) 18 11 2009	2009/47	EP 1887330 B1	T3 (97) 02 12 2009	2009/49	EP 1812399 B1
T3 (97) 18 11 2009	2009/47	EP 1890850 B1	T3 (97) 24 06 2009	2009/26	EP 1814840 B1
T3 (97) 25 11 2009	2009/48	EP 1904592 B1	T3 (97) 16 12 2009	2009/51	EP 1831062 B1
T3 (97) 04 11 2009	2009/45	EP 1910638 B1	T3 (97) 02 12 2009	2009/49	EP 1832802 B1
T3 (97) 02 12 2009	2009/49	EP 1916952 B1	T3 (97) 18 11 2009	2009/47	EP 1838409 B1
T3 (97) 20 01 2010	2010/03	EP 1923042 B1	T3 (97) 11 11 2009	2009/46	EP 1842484 B1
T3 (97) 30 09 2009	2009/40	EP 1935694 B1	T3 (97) 21 10 2009	2009/43	EP 1851030 B1
T3 (97) 22 04 2009	2009/17	EP 1945514 B1	T3 (97) 21 10 2009	2009/43	EP 1851031 B1
T3 (97) 20 01 2010	2010/03	EP 1946287 B1	T3 (97) 07 10 2009	2009/41	EP 1855593 B1
T3 (97) 25 11 2009	2009/48	EP 1950367 B1	T3 (97) 02 12 2009	2009/49	EP 1856093 B1
T3 (97) 25 11 2009	2009/48	EP 1955579 B1	T3 (97) 02 12 2009	2009/49	EP 1860981 B1
T3 (97) 11 11 2009	2009/46	EP 1955971 B1	T3 (97) 18 11 2009	2009/47	EP 1862213 B1
T3 (97) 25 11 2009	2009/48	EP 1963307 B1	T3 (97) 02 12 2009	2009/49	EP 1872545 B1
T3 (97) 09 12 2009	2009/50	EP 1967393 B1	T3 (97) 06 01 2010	2010/01	EP 1875009 B1
T3 (97) 18 11 2009	2009/47	EP 1968829 B1	T3 (97) 09 12 2009	2009/50	EP 1875765 B1
T3 (97) 25 11 2009	2009/48	EP 1974658 B1	T3 (97) 02 12 2009	2009/49	EP 1881121 B1
T3 (97) 14 10 2009	2009/42	EP 1979962 B1	T3 (97) 02 12 2009	2009/49	EP 1891004 B1



T3 (97) 02 12 2009	2009/49	EP 1892199 B1	T3 (97) 09 12 2009	2009/50	EP 1771281 B1
T3 (97) 09 12 2009	2009/50	EP 1898503 B1	T3 (97) 09 12 2009	2009/50	EP 1785575 B1
T3 (97) 04 11 2009	2009/45	EP 1900553 B1	T3 (97) 04 12 2009	2009/50	EP 1786617 B1
T3 (97) 02 12 2009	2009/49	EP 1902904 B1	T3 (97) 09 11 2009	2009/45	EP 1791236 B1
T3 (97) 02 12 2009	2009/49	EP 1903903 B1	T3 (97) 11 11 2009	2009/46	EP 1794972 B1
T3 (97) 09 09 2009	2009/37	EP 1907246 B1	T3 (97) 09 12 2009	2009/50	EP 1797059 B1
T3 (97) 02 12 2009	2009/49	EP 1919314 B1	T3 (97) 28 10 2009	2009/44	EP 1813604 B1
T3 (97) 21 10 2009	2009/43	EP 1920355 B1	T3 (97) 09 12 2009	2009/50	EP 1813920 B1
T3 (97) 02 12 2009	2009/49	EP 1932972 B1	T3 (97) 09 12 2009	2009/50	EP 1827143 B1
T3 (97) 02 12 2009	2009/49	EP 1943714 B1	T3 (97) 27 01 2010	2010/04	EP 1827677 B1
T3 (97) 09 12 2009	2009/50	EP 1945593 B1	T3 (97) 09 12 2009	2009/50	EP 1844630 B1
T3 (97) 02 12 2009	2009/49	EP 1945911 B1	T3 (97) 11 11 2009	2009/46	EP 1848691 B1
T3 (97) 18 11 2009	2009/47	EP 1947279 B1	T3 (97) 09 12 2009	2009/50	EP 1854384 B1
T3 (97) 09 12 2009	2009/50	EP 1948898 B1	T3 (97) 09 12 2009	2009/50	EP 1854555 B1
T3 (97) 02 12 2009	2009/49	EP 1951274 B1	T3 (97) 09 12 2009	2009/50	EP 1856135 B1
T3 (97) 30 09 2009	2009/40	EP 1959073 B1	T3 (97) 30 12 2009	2009/53	EP 1858774 B1
T3 (97) 16 12 2009	2009/51	EP 1963151 B1	T3 (97) 09 12 2009	2009/50	EP 1861352 B1
T3 (97) 02 12 2009	2009/49	EP 1965636 B1	T3 (97) 09 12 2009	2009/50	EP 1864987 B1
T3 (97) 30 09 2009	2009/40	EP 1965885 B1	T3 (97) 07 01 2009	2009/02	EP 1878550 B1
T3 (97) 02 12 2009	2009/49	EP 1976937 B1	T3 (97) 09 12 2009	2009/50	EP 1883058 B1
T3 (97) 16 12 2009	2009/51	EP 1977869 B1	T3 (97) 09 12 2009	2009/50	EP 1884729 B1
T3 (97) 02 12 2009	2009/49	EP 1983950 B1	T3 (97) 07 10 2009	2009/41	EP 1885970 B1
T3 (97) 26 08 2009	2009/35	EP 1987299 B1	T3 (97) 09 12 2009	2009/50	EP 1893049 B1
T3 (97) 02 12 2009	2009/49	EP 1988986 B1	T3 (97) 11 11 2009	2009/46	EP 1902131 B1
T3 (97) 09 12 2009	2009/50	EP 1994012 B1	T3 (97) 09 12 2009	2009/50	EP 1902961 B1
T3 (97) 09 12 2009	2009/50	EP 1994926 B1	T3 (97) 09 12 2009	2009/50	EP 1904251 B1
T3 (97) 09 12 2009	2009/50	EP 1996621 B1	T3 (97) 13 01 2010	2010/02	EP 1905451 B1
T3 (97) 02 12 2009	2009/49	EP 2001348 B1	T3 (97) 09 12 2009	2009/50	EP 1908887 B1
T3 (97) 27 01 2010	2010/04	EP 2001428 B1	T3 (97) 09 12 2009	2009/50	EP 1909014 B1
T3 (97) 02 12 2009	2009/49	EP 2001456 B1	T3 (97) 09 12 2009	2009/50	EP 1912754 B1
T3 (97) 27 01 2010	2010/04	EP 2004670 B1	T3 (97) 09 12 2009	2009/50	EP 1914338 B1
T3 (97) 30 12 2009	2009/53	EP 2012621 B1	T3 (97) 30 09 2009	2009/40	EP 1917214 B1
T3 (97) 09 09 2009	2009/37	EP 2012948 B1	T3 (97) 20 01 2010	2010/03	EP 1917953 B1
T3 (97) 02 12 2009	2009/49	EP 2014715 B1	T3 (97) 23 12 2009	2009/52	EP 1917987 B1
T3 (97) 02 12 2009	2009/49	EP 2017560 B1	T3 (97) 09 12 2009	2009/50	EP 1919604 B1
T3 (97) 02 12 2009	2009/49	EP 2024095 B1	T3 (97) 09 12 2009	2009/50	EP 1922335 B1
T3 (97) 09 12 2009	2009/50	EP 2029525 B1	T3 (97) 28 10 2009	2009/44	EP 1932773 B1
T3 (97) 16 09 2009	2009/38	EP 2029793 B1	T3 (97) 09 12 2009	2009/50	EP 1935212 B1
T3 (97) 02 12 2009	2009/49	EP 2032510 B1	T3 (97) 16 12 2009	2009/51	EP 1937671 B1
T3 (97) 02 12 2009	2009/49	EP 2052026 B1	T3 (97) 09 12 2009	2009/50	EP 1938554 B1
T3 (97) 23 12 2009	2009/52	EP 2053921 B1	T3 (97) 09 12 2009	2009/50	EP 1943613 B1
T3 (97) 11 11 2009	2009/46	EP 1504942 B1	T3 (97) 09 12 2009	2009/50	EP 1946632 B1
T3 (97) 20 01 2010	2010/03	EP 1523929 B1	T3 (97) 09 12 2009	2009/50	EP 1947156 B1
T3 (97) 16 12 2009	2009/51	EP 1532986 B1	T3 (97) 14 10 2009	2009/42	EP 1948955 B1
T3 (97) 09 12 2009	2009/50	EP 1553309 B1	T3 (97) 09 12 2009	2009/50	EP 1951219 B1
T3 (97) 02 09 2009	2009/36	EP 1571265 B1	T3 (97) 09 12 2009	2009/50	EP 1963354 B1
T3 (97) 14 10 2009	2009/42	EP 1610817 B1	T3 (97) 09 12 2009	2009/50	EP 1971740 B1
T3 (97) 09 12 2009	2009/50	EP 1613807 B1	T3 (97) 09 12 2009	2009/50	EP 1971786 B1
T3 (97) 23 12 2009	2009/52	EP 1623960 B1	T3 (97) 06 01 2010	2010/01	EP 1974328 B1
T3 (97) 09 12 2009	2009/50	EP 1626187 B1	T3 (97) 09 12 2009	2009/50	EP 1984071 B1
T3 (97) 09 12 2009	2009/50	EP 1629733 B1	T3 (97) 18 11 2009	2009/47	EP 1985571 B1
T3 (97) 14 10 2009	2009/42	EP 1651543 B1	T3 (97) 16 12 2009	2009/51	EP 1986583 B1
T3 (97) 09 12 2009	2009/50	EP 1656386 B1	T3 (97) 16 12 2009	2009/51	EP 1990153 B1
T3 (97) 11 11 2009	2009/46	EP 1664097 B1	T3 (97) 09 12 2009	2009/50	EP 1991529 B1
T3 (97) 19 08 2009	2009/34	EP 1677652 B1	T3 (97) 09 12 2009	2009/50	EP 1994185 B1
T3 (97) 16 12 2009	2009/51	EP 1677942 B1	T3 (97) 18 11 2009	2009/47	EP 1996556 B1
T3 (97) 09 12 2009	2009/50	EP 1678172 B1	T3 (97) 16 12 2009	2009/51	EP 2006730 B1
T3 (97) 09 12 2009	2009/50	EP 1681411 B1	T3 (97) 18 11 2009	2009/47	EP 2008780 B1
T3 (97) 18 11 2009	2009/47	EP 1684968 B1	T3 (97) 16 12 2009	2009/51	EP 2015919 B1
T3 (97) 06 01 2010	2010/01	EP 1685141 B1	T3 (97) 28 10 2009	2009/44	EP 2029084 B1
T3 (97) 09 09 2009	2009/37	EP 1695919 B1	T3 (97) 09 12 2009	2009/50	EP 2032937 B1
T3 (97) 14 10 2009	2009/42	EP 1708354 B1	T3 (97) 09 12 2009	2009/50	EP 2038380 B1
T3 (97) 09 12 2009	2009/50	EP 1711353 B1	T3 (97) 17 02 2010	2010/07	EP 2039520 B1
T3 (97) 08 07 2009	2009/28	EP 1730518 B1	T3 (97) 03 03 2010	2010/09	EP 2045079 B1
T3 (97) 09 12 2009	2009/50	EP 1737661 B1	T3 (97) 27 01 2010	2010/04	EP 2048949 B1
T3 (97) 16 09 2009	2009/38	EP 1745260 B1	T3 (97) 09 12 2009	2009/50	EP 2054453 B1
T3 (97) 09 12 2009	2009/50	EP 1766303 B1	T3 (97) 09 12 2009	2009/50	EP 2055858 B1

T3 (97) 09 12 2009	2009/50	EP 2056472 B1
T3 (97) 20 01 2010	2010/03	EP 2057984 B1
T3 (97) 23 12 2009	2009/52	EP 1484088 B1
T3 (97) 16 12 2009	2009/51	EP 1493646 B1
T3 (97) 23 12 2009	2009/52	EP 1591236 B1
T3 (97) 16 12 2009	2009/51	EP 1600560 B1
T3 (97) 16 12 2009	2009/51	EP 1603415 B1
T3 (97) 30 12 2009	2009/53	EP 1610025 B1
T3 (97) 22 07 2009	2009/30	EP 1627572 B1
T3 (97) 16 12 2009	2009/51	EP 1629229 B1
T3 (97) 16 12 2009	2009/51	EP 1656450 B1
T3 (97) 28 10 2009	2009/44	EP 1664086 B1
T3 (97) 14 10 2009	2009/42	EP 1664096 B1
T3 (97) 10 02 2010	2010/06	EP 1697555 B1
T3 (97) 30 12 2009	2009/53	EP 1711481 B1
T3 (97) 16 12 2009	2009/51	EP 1713999 B1
T3 (97) 16 12 2009	2009/51	EP 1728731 B1
T3 (97) 16 12 2009	2009/51	EP 1729770 B1
T3 (97) 16 12 2009	2009/51	EP 1740337 B1
T3 (97) 24 02 2010	2010/08	EP 1747813 B1
T3 (97) 08 04 2009	2009/15	EP 1751024 B1
T3 (97) 16 12 2009	2009/51	EP 1762135 B1
T3 (97) 23 12 2009	2009/52	EP 1772197 B1
T3 (97) 16 12 2009	2009/51	EP 1794306 B1
T3 (97) 23 12 2009	2009/52	EP 1799844 B1
T3 (97) 02 12 2009	2009/49	EP 1802530 B1
T3 (97) 23 12 2009	2009/52	EP 1807819 B1
T3 (97) 16 12 2009	2009/51	EP 1809563 B1
T3 (97) 13 01 2010	2010/02	EP 1831154 B1
T3 (97) 06 01 2010	2010/01	EP 1835043 B1
T3 (97) 27 01 2010	2010/04	EP 1837003 B1
T3 (97) 23 12 2009	2009/52	EP 1838295 B1
T3 (97) 11 11 2009	2009/46	EP 1842030 B1
T3 (97) 30 12 2009	2009/53	EP 1854431 B1
T3 (97) 16 12 2009	2009/51	EP 1854749 B1
T3 (97) 02 12 2009	2009/49	EP 1855841 B1
T3 (97) 27 01 2010	2010/04	EP 1857481 B1
T3 (97) 16 12 2009	2009/51	EP 1867811 B1
T3 (97) 16 12 2009	2009/51	EP 1868958 B1
T3 (97) 16 12 2009	2009/51	EP 1883397 B1
T3 (97) 16 12 2009	2009/51	EP 1884438 B1
T3 (97) 23 12 2009	2009/52	EP 1886616 B1
T3 (97) 21 10 2009	2009/43	EP 1892414 B1
T3 (97) 28 10 2009	2009/44	EP 1895921 B1
T3 (97) 16 12 2009	2009/51	EP 1900618 B1
T3 (97) 04 11 2009	2009/45	EP 1903524 B1
T3 (97) 16 12 2009	2009/51	EP 1907462 B1
T3 (97) 23 12 2009	2009/52	EP 1912912 B1
T3 (97) 21 10 2009	2009/43	EP 1916644 B1
T3 (97) 16 12 2009	2009/51	EP 1916902 B1
T3 (97) 23 12 2009	2009/52	EP 1919896 B1
T3 (97) 16 12 2009	2009/51	EP 1920498 B1
T3 (97) 16 12 2009	2009/51	EP 1921955 B1
T3 (97) 16 12 2009	2009/51	EP 1924747 B1
T3 (97) 09 12 2009	2009/50	EP 1934534 B1
T3 (97) 18 11 2009	2009/47	EP 1936389 B1
T3 (97) 10 02 2010	2010/06	EP 1938963 B1
T3 (97) 16 12 2009	2009/51	EP 1940248 B1
T3 (97) 16 12 2009	2009/51	EP 1940381 B1
T3 (97) 16 12 2009	2009/51	EP 1941019 B1
T3 (97) 16 12 2009	2009/51	EP 1947274 B1
T3 (97) 16 12 2009	2009/51	EP 1948865 B1
T3 (97) 16 12 2009	2009/51	EP 1954584 B1
T3 (97) 23 12 2009	2009/52	EP 1959176 B1
T3 (97) 16 12 2009	2009/51	EP 1969018 B1
T3 (97) 16 12 2009	2009/51	EP 1974615 B1
T3 (97) 16 09 2009	2009/38	EP 1988805 B1

T3 (97) 16 12 2009	2009/51	EP 1990002 B1
T3 (97) 16 12 2009	2009/51	EP 1996229 B1
T3 (97) 14 10 2009	2009/42	EP 2009042 B1
T3 (97) 25 11 2009	2009/48	EP 2011368 B1
T3 (97) 18 11 2009	2009/47	EP 2016161 B1
T3 (97) 16 12 2009	2009/51	EP 2024231 B1
T3 (97) 16 12 2009	2009/51	EP 2024247 B1
T3 (97) 14 10 2009	2009/42	EP 2025249 B1
T3 (97) 28 10 2009	2009/44	EP 2032521 B1
T3 (97) 16 12 2009	2009/51	EP 2032553 B1
T3 (97) 23 12 2009	2009/52	EP 2035218 B1
T3 (97) 16 12 2009	2009/51	EP 2036447 B1
T3 (97) 17 03 2010	2010/11	EP 2039521 B1
T3 (97) 16 12 2009	2009/51	EP 2046545 B1
T3 (97) 16 12 2009	2009/51	EP 2046672 B1
T3 (97) 23 12 2009	2009/52	EP 2047869 B1
T3 (97) 30 12 2009	2009/53	EP 2050879 B1
T3 (97) 28 10 2009	2009/44	EP 2052156 B1
T3 (97) 16 12 2009	2009/51	EP 2052995 B1
T3 (97) 16 12 2009	2009/51	EP 2054037 B1
T3 (97) 30 12 2009	2009/53	EP 2078486 B1

141

DECYZJE O ODMOWIE UDZIELENIA PATENTU  
(wydane po ogłoszeniu o zgłoszeniu)

Poniższe zestawienie zawiera kolejno: numer zgłoszenia wynalazku oraz numer i rok wydania Biuletynu Urzędu Patentowego, w którym zgłoszenie zostało ogłoszone (dla zgłoszeń wydzielonych umieszczono w nawiasie numer zgłoszenia macierzystego).

338154	16/2001	354112	25/2002
342185	11/2001	354279	05/2003
343124	16/2001	354393	01/2003
343683	18/2001	354546	26/2003
343861	11/2001	354641	27/2002
344731	14/2001	354700	26/2003
347805	25/2002	354770	27/2002
348013	26/2002	354825	01/2003
348410	02/2002	355053	02/2004
348453	11/2002	355494	09/2004
348479	02/2002	355959	06/2003
348963	04/2002	355961	06/2003
349183	05/2002	356400	13/2004
350208	12/2002	356402	13/2004
351070	05/2003	356710	13/2004
351701	15/2003	357163	15/2004
351865	16/2002	357932	13/2003
351957	14/2003	358043	14/2004
352320	16/2003	358129	16/2004
353097	21/2003	358161	14/2003
353143	20/2003	358193	14/2004
353145	20/2003	358448	16/2003
353146	20/2003	358471	16/2004
353147	20/2003	358532	16/2004
353192	20/2003	358699	17/2003
353224 <sup>(1)</sup>	20/2003	359410	17/2004
353526	17/2003	359455	20/2003
353551	22/2003	359466	17/2004
353610	23/2002	359472	20/2004
353656	11/2003	359579	21/2004
353691	24/2002	359673	21/2004
353749	24/2003	359693	07/2004
353862	24/2003	359989	23/2004
354008	24/2003	360220	24/2004
354020	24/2003	360371	18/2004

360399	25/2003	368636	07/2005
360507	18/2004	368651	07/2005
360698	19/2004	368894	01/2006
360742	19/2004	368917	07/2005
360743	19/2004	368971	07/2005
360993	19/2004	369005	08/2005
361001	19/2004	369062	08/2005
361003	19/2004	369142	08/2005
361029	19/2004	369180	08/2005
361332	15/2004	370026	05/2005
361359	20/2004	370029	10/2005
361516	04/2004	370067	10/2005
361570	04/2005	370424	11/2005
361687	20/2004	370435	11/2005
361898 <sup>u)</sup>	05/2005	370527	11/2005
361947	21/2004	370540	11/2005
362326	07/2005	370668	11/2005
362453	07/2004	370818	11/2005
362454	07/2004	370854	11/2005
362472	22/2004	370855	11/2005
362822	08/2004	370886	11/2005
362918	22/2004	370993	12/2005
362942	08/2005	371247	12/2005
363153	23/2004	371337	12/2005
363228	23/2004	371466	12/2005
363474	23/2004	371529	13/2005
363533	24/2004	371599	13/2005
363617	24/2004	371625	13/2005
363727	11/2005	371653	13/2005
363820	12/2005	371932	14/2005
363926	24/2004	371955	14/2006
363967	24/2004	371967	14/2005
364074	13/2004	372053	14/2005
364358	25/2004	372078	14/2005
364565	25/2004	372221	14/2005
365012	26/2004	372247	14/2005
365312	26/2004	372326	14/2005
365481	01/2005	372368	15/2005
365866	18/2005	372394	15/2005
366098	02/2005	372404	16/2006
366158	02/2005	372412	15/2005
366305	02/2005	372448	15/2005
366378	02/2005	372451	15/2005
366415	02/2005	372484	15/2005
366550	03/2005	372526	15/2005
366552	03/2005	373447	17/2005
366629	03/2005	373503	18/2005
366767	03/2005	373566	18/2005
366887	22/2004	373573	18/2005
367083	04/2005	374231	20/2005
367102	04/2005	374283	20/2005
367103	04/2005	374427	21/2005
367120	21/2005	374438	21/2005
367219	04/2005	374475	22/2006
367263	04/2005	374639	22/2005
367324	04/2005	374645	22/2005
367381	22/2005	374704	22/2005
367538	04/2005	375156	24/2005
367569	22/2004	375182	24/2005
367570	22/2005	375215	24/2005
367771	05/2005	375410	24/2005
367847	23/2005	375538 <sup>u)</sup>	24/2005
367865	05/2005	375554	24/2005
367954	05/2005	375780	25/2005
368011	24/2005	375939	01/2007
368384	06/2005	376657	01/2006
368521	07/2005	377021	02/2006

377039	02/2006	378317	12/2007
377077	06/2007	379911	03/2008
377257	02/2006	380871	09/2008
377451	08/2007	380872	09/2008
377479	03/2006	385502(354266)	26/2003
377687	03/2006		

<sup>u)</sup> zgłoszenie będzie rozpatrywane jako zgłoszenie wzoru użytkowego

## 142

### DECYZJE O UMORZENIU POSTĘPOWANIA (wydane po ogłoszeniu o zgłoszeniu)

*Poniższe zestawienie zawiera kolejno: numer zgłoszenia wynalazku oraz numer i rok wydania Biuletynu Urzędu Patentowego, w którym zgłoszenie zostało ogłoszone (dla zgłoszeń wydzielonych umieszczono w nawiasie numer zgłoszenia macierzystego).*

345220	25/2001	368147	24/2005
345320	26/2001	368233	06/2005
352156	15/2003	369003	08/2005
353115	20/2003	369090	02/2006
353533	21/2003	369170	08/2005
354069	24/2003	369368	08/2005
354792	26/2003	369500	08/2005
355191	02/2004	369955	09/2005
355214	03/2004	371030	12/2005
356123	12/2004	371664	13/2005
356380	07/2004	371914	14/2005
356562	13/2004	372219	14/2005
357280	15/2004	372895	16/2005
357526	15/2004	373050	16/2005
358971	17/2004	373098	16/2005
360174	24/2003	373129	17/2005
361271	02/2005	373175	17/2005
361970	06/2004	373970	19/2005
362496	07/2004	374241	20/2005
363996	24/2004	374379	21/2005
364456	25/2004	374488	22/2005
364569	25/2004	375027	23/2005
364611 <sup>u)</sup>	16/2005	375514	25/2006
365367	26/2004	376152	26/2005
365385	01/2005	377268	02/2006
365814	18/2004	377433	03/2006
366114	02/2005	377634	03/2006
366997	03/2005	385733	03/2010
367690	05/2005	385734	03/2010
367878	05/2005	387060(348351)	11/2002

<sup>u)</sup> zgłoszenie będzie rozpatrywane jako zgłoszenie wzoru użytkowego

## 143

### DECYZJE STWIERDZAJĄCE WYGAŚNIĘCIE DECYZJI O UDZIELENIU PATENTU

*Poniższe zestawienie zawiera kolejno: numer zgłoszenia wynalazku oraz numer i rok wydania Biuletynu Urzędu Patentowego, w którym zgłoszenie zostało ogłoszone (dla zgłoszeń wydzielonych umieszczono w nawiasie numer zgłoszenia macierzystego).*

340569	26/2000	349059	03/2003
342909	08/2002	349242	06/2002
344289	22/2001	349402	05/2003
345209	25/2001	349686	06/2003
347280	23/2002	349741	18/2002
348411	02/2002	349979	07/2003
348924	13/2002	350013	08/2003

350894	11/2003	362268	06/2005
351063	12/2003	362341	10/2004
352192	16/2003	362586	07/2005
352478	17/2003	362596	07/2004
352542	19/2002	362759	22/2004
352650	18/2003	363396	10/2005
352696	19/2003	364224	25/2004
352919	20/2002	365291	26/2004
352936	19/2003	365449	01/2005
352939	19/2003	365635	01/2005
353512	22/2002	365847	01/2005
354308	25/2003	366263	19/2005
354345	26/2002	366345	19/2005
354749	04/2004	366537	03/2005
355026	02/2004	366762	03/2005
355032	02/2004	367436	04/2005
355119	02/2004	367703	05/2005
355301	03/2004	369539	04/2006
355572	09/2004	369663	04/2006
355609	09/2004	369746	05/2006
355806	10/2004	369768	09/2005
355932	06/2004	370024	06/2006
355933	06/2004	370050	06/2006
356225	07/2004	370617	08/2006
356379	07/2004	370618	08/2006
356545	08/2004	370619	08/2006
357175	11/2003	370707	11/2005
357463	11/2003	370708	11/2005
357513	12/2004	370984	12/2005
357838	13/2004	371235	11/2006
358214	16/2004	371846	13/2005
358284	15/2004	371907	13/2006
358735	17/2003	371951	14/2006
359314	20/2003	372014	14/2006
359517	20/2004	372549	15/2005
359518	20/2004	372842	16/2005
360052	18/2004	373318	17/2005
360314	24/2004	373767	19/2005
361121	01/2005	374819	22/2005
361586	03/2004	375483	24/2005
362152	06/2005	384461	24/2008
362187	06/2005		

144

#### WPISY I ZMIANY W REJESTRZE PATENTOWYM (nieuwzględnione w innych samodzielnych ogłoszeniach)

Poniższe zestawienie zawiera kolejno: kod rodzaju patentu, numer patentu, datę wpisu, oznaczenie rubryki, w której dokonano wpisu lub zmiany oraz treść wpisu. Poszczególne rubryki rejestru patentowego zawierają następujące dane:

rubryka A - nazwisko i imię albo nazwa, miejsce zamieszkania albo siedziba uprawnionego z patentu (miejscowość, kraj) oraz numer identyfikacji podatkowej NIP, a także numer PESEL albo numer identyfikacyjny REGON, o ile zgłaszający je wskazał,

rubryka B - tytuł wynalazku,

rubryka C - nazwisko i imię twórcy wynalazku oraz jego miejsce zamieszkania (miejscowość, kraj),

rubryka D - prawa ograniczające patent,

rubryka E - wpisy uzupełniające stan prawny patentu (w szczególności patenty dodatkowe, zamiana patentu dodatkowego na patent), a także numer dodatkowego prawa ochron-

nego, data pierwszego zezwolenia na wprowadzenie produktu na rynek w Rzeczypospolitej Polskiej i Unii Europejskiej oraz oznaczenie organu, który wydał zezwolenie,

rubryka F - wnioski o unieważnienie i sprzeciwy, wnioski o udzielenie dodatkowego prawa ochronnego oraz decyzje dotyczące danego patentu,

rubryka G - data unieważnienia lub data i przyczyna wygaśnięcia patentu, a także data stwierdzenia wygaśnięcia decyzji o udzieleniu dodatkowego prawa ochronnego lub data unieważnienia albo data i przyczyna wygaśnięcia dodatkowego prawa ochronnego.

**Uwaga:** Publikacji podlegają: zmiana uprawnionego, twórcy, zmiana nazwy uprawnionego, prawa ograniczające patent, sprostowania istotnych pomyłek.

(B1) **166773** 2010 02 25 A. Wprowadzono zmianę uprawnionego przez wykreślenie wpisu: Centrum Mechanizacji Górnictwa KOMAG, Gliwice, Polska i dokonanie wpisu: Instytut Techniki Górniczej KOMAG, Gliwice, Polska 000022473.

(B1) **173886** 2010 02 18 D. Wykreślić wpis o brzmieniu: „W dniu 20 kwietnia 2005 r. zawarto umowę licencyjną pełną, niewyłączną na korzystanie z wynalazku od dnia 01 maja 2005 r. z firmą BIPRON-WIBRO Spółka z o.o., Zabrze na czas trwania patentu w mocy.”

(B1) **176779** 2010 02 10 A. Wprowadzono zmianę uprawnionego przez wykreślenie wpisu: METSO PAPER, INC., Helsinki, Finlandia; MITSUBISHI HEAVY INDUSTRIES, LTD., Tokio, Japonia i dokonano wpisu: METSO PAPER, INC., Helsinki, Finlandia.

(B1) **179287** 2010 02 19 A. Wprowadzono zmianę uprawnionego przez wykreślenie wpisu: BAYER AKTIENGESELLSCHAFT, Leverkusen, Niemcy; HENNECKE GMBH, Leverkusen, Niemcy i dokonano wpisu: HENNECKE GMBH, Leverkusen, Niemcy.

(B1) **180598** 2010 03 01 A. Wprowadzono zmianę nazwy uprawnionego przez wykreślenie wpisu: Astra Aktiebolag, Södertälje, Szwecja i dokonanie wpisu: AstraZeneca AB, Södertälje, Szwecja.

(B1) **180726** 2010 02 22 A. Wprowadzono zmianę nazwy uprawnionego przez wykreślenie wpisu: Waggonbau Elze GmbH & Co. Besitz KG, Elze, Niemcy i dokonanie wpisu: Waggonbau Graff GmbH, Elze, Niemcy.

(B1) **183254** 2010 02 25 A. Wprowadzono zmianę nazwy uprawnionego przez wykreślenie wpisu: KOMET GROUP Holding GmbH, Besigheim, Niemcy i dokonano wpisu: KOMET GROUP GmbH, Besigheim, Niemcy.

(B1) **184773** 2010 02 23 A. Wprowadzono zmianę uprawnionego przez wykreślenie wpisu: Nabriva Therapeutics Forschungs GmbH, Wiedeń, Austria i dokonanie wpisu: Sandoz AG, Bazylea, Szwajcaria.

(B1) **185746** 2010 02 22 A. Wprowadzono zmianę nazwy uprawnionego przez wykreślenie wpisu: KOMET GROUP Holding GmbH, Besigheim, Niemcy i dokonanie wpisu: KOMET GROUP GmbH, Besigheim, Niemcy.

(B1) **186177** 2010 02 25 A. Wprowadzono zmianę uprawnionego przez wykreślenie wpisu: Centrum Mechanizacji Górnictwa KOMAG, ul. Pszczyńska 37, 44-101 Gliwice, Polska i dokonanie wpisu: Instytut Techniki Górniczej KOMAG, Gliwice, Polska 000022473

(B1) **187458** 2010 02 19 A. Wprowadzono zmianę uprawnionego przez wykreślenie wpisu: Centrum Mechanizacji Górnictwa KOMAG, ul. Pszczyńska 37, 44-101 Gliwice, Polska i dokonanie wpisu: Instytut Techniki Górniczej KOMAG, Gliwice, Polska 00002473.

(B1) **188354** 2010 02 25 A. Wprowadzono zmianę nazwy uprawnionego przez wykreślenie wpisu: KOMET GROUP Holding GmbH, Besigheim, Niemcy i dokonano wpisu: KOMET GROUP GmbH, Besigheim, Niemcy.

(B1) **190525** 2010 03 01 A. Wprowadzono zmianę uprawnionego przez wykreślenie wpisu: Waggombau Elze GmbH & Co. Besitz KG, Elze, Niemcy i dokonanie wpisu: Waggonbau Graaff GmbH, Elze, Niemcy.

(B1) **193179** 2010 02 18 D. Wykreślić wpis o brzmieniu: „W dniu 25 stycznia 2007 r. zawarto umowę licencyjną pełną, niewyłączną z firmą BIPRON – WIBRO Spółka z o.o., Zabrze, Polska, na korzystanie z wynalazku od dnia 01 lutego 2007 r. na czas trwania jego ochrony.”

(B1) **193179** 2010 02 18 D. Dokonać wpisu o brzmieniu: „Na mocy z dnia 12.03.2009 r. udzielono pełnej i niewyłącznej licencji na korzystanie z wynalazku przez spółkę Wibroizolacja Polska Sp. z o.o. z siedzibą w Gliwicach, Polska, na czas trwania jego ochrony.”

(B1) **195215** 2010 03 01 A. Wprowadzono zmianę nazwy uprawnionego przez wykreślenie wpisu: BASF AKTIENGESELLSCHAFT, Ludwigshafen, Niemcy i dokonano wpisu: PAIK KWANG INDUSTRIAL CO., LTD, Gunsan-si, Republika Korei.

(B1) **196190** 2010 02 25 A. Wprowadzono zmianę uprawnionego przez wykreślenie wpisu: Centrum Mechanizacji Górnictwa KOMAG, Gliwice, Polska 000022473; Instytut Metali Nieżelaznych, Gliwice, Polska 000027542 i dokonanie wpisu: Instytut Techniki Górniczej KOMAG, Gliwice, Polska 000022473; Instytut Metali Nieżelaznych, Gliwice, Polska 000027542.

(B1) **196571** 2010 02 25 A. Wprowadzono zmianę uprawnionego przez wykreślenie wpisu: Centrum Mechanizacji Górnictwa KOMAG, Gliwice, Polska 000022473 i dokonanie wpisu: Instytut Techniki Górniczej KOMAG, Gliwice, Polska 000022473.

(B1) **198603** 2010 02 10 A. Wprowadzono zmianę uprawnionego przez wykreślenie wpisu: Poturalski Waldemar SAG-POL Zakład Scalonych Systemów Materiałowych, Rybnik, Polska 276458334 i dokonanie wpisu: SIL-TRADE Beata Polaczek, Katowice, Polska 276717528.

(B1) **199539** 2010 02 25 A. Wprowadzono zmianę uprawnionego przez wykreślenie wpisu: Centrum Mechanizacji Górnictwa KOMAG, Gliwice, Polska 000022473 i dokonanie wpisu: Instytut Techniki Górniczej KOMAG, Gliwice, Polska 000022473.

(B1) **199790** 2010 02 26 A. Wprowadzono zmianę uprawnionego przez wykreślenie wpisu: RECTICEL, Bruksela, Belgia i dokonanie wpisu: RECTICEL Automobilsysteme GmbH, Rheinbreitbach, Niemcy.

(B1) **200440** 2010 02 25 A. Wprowadzono zmianę uprawnionego przez wykreślenie wpisu: Centrum Mechanizacji Górnictwa KOMAG, Gliwice, Polska 000022473 i dokonanie wpisu: Instytut Techniki Górniczej KOMAG, Gliwice, Polska 000022473.

(B1) **200495** 2010 02 19 A. Wprowadzono zmianę uprawnionego przez wykreślenie wpisu: CSL LIMITED, Parkville, Australia i dokonanie wpisu: Pfizer Inc., New York, Stany Zjednoczone Ameryki.

(B1) **201096** 2010 03 01 A. Wprowadzono zmianę uprawnionego przez wykreślenie wpisu: Rokita Jerzy, Gliwice, Polska i dokonanie wpisu: Grupa POWEN WAFAPOMP Spółka Akcyjna, Warszawa, Polska 010842369.

(B1) **201563** 2010 02 25 A. Wprowadzono zmianę nazwy uprawnionego przez wykreślenie wpisu: Waggonbau Elze GmbH & Co. Besitz KG, Elze, Niemcy i dokonanie wpisu: Waggonbau Graaff GmbH, Elze, Niemcy.

(B1) **201730** 2010 01 28 A. Wprowadzono zmianę uprawnionego przez wykreślenie wpisu: Hermann Gutmann Werke GmbH, Weissenburg, Niemcy i dokonanie wpisu: Hermann Gutmann Werke AG, Weissenburg, Niemcy.

(B1) **201859** 2010 02 25 A. Wprowadzono zmianę nazwy uprawnionego przez wykreślenie wpisu: Fabryka Maszyn Budowlanych i Lokomotyw BUMAR-FABLOK S.A., Chrzanów, Polska

270609358 i dokonanie wpisu: Pierwsza Fabryka Lokomotyw w Polsce „FABLOK” Spółka Akcyjna, Chrzanów, Polska 270609358.

(B1) **202008** 2010 02 25 A. Wprowadzono zmianę uprawnionego przez wykreślenie wpisu: WARKOP Sp. z o.o., Świerklany, Polska 003444915 i dokonano wpisu: Urządzenia i Konstrukcje S.A., Żory, Poska 240049530.

(B1) **202009** 2010 02 15 A. Wprowadzono zmianę uprawnionego przez wykreślenie wpisu: WARKOP Sp. z o.o., Świerklany, Polska 003444915 i dokonano wpisu: Urządzenia i Konstrukcje S.A., Żory, Poska 240049530.

(B1) **202010** 2010 02 25 A. Wprowadzono zmianę uprawnionego przez wykreślenie wpisu: WARKOP Sp. z o.o., Świerklany, Polska 003444915 i dokonano wpisu: Urządzenia i Konstrukcje S.A., Żory, Poska 240049530.

(B1) **203181** 2010 02 19 A. Wprowadzono zmianę uprawnionego przez wykreślenie wpisu: Przedsiębiorstwo Produkcyjno-Usługowe WONAM Sp. z o.o., Jastrzębie Zdrój, Polska 271800207 i dokonano wpisu: Grupa Kapitałowa WONAM Spółka Akcyjna, Pszczyzna, Polska 240504192.

(B1) **203206** 2010 02 10 A. Wprowadzono zmianę uprawnionego przez wykreślenie wpisu: ABB Sp. z o.o., Warszawa, Polska 010017168 i dokonanie wpisu: ABB Resarch LTD, Zurich, Szwajcaria.

(B1) **203426** 2010 02 25 A. Wprowadzono zmianę uprawnionego przez wykreślenie wpisu: THINK! GLOBAL B.V., Haarlem, Holandia; Esser Ralf, Hennef, Niemcy i dokonano wpisu: Inhaleness B.V., Voorschoten, Holandia.

(B1) **203710** 2010 02 02 A. Wprowadzono zmianę uprawnionego przez wykreślenie wpisu: BAYER HEALTHCARE AG, Leverkusen, Niemcy i dokonano wpisu: Bayer Schering Pharma AG, Berlin, Niemcy.

(B1) **203828** 2010 02 10 A. Wprowadzono zmianę nazwy uprawnionego przez wykreślenie wpisu: CELLTECH MANUFACTURING CA, INC., Santa Ana, Stany Zjednoczone Ameryki i dokonano wpisu: SHIRE PHARMACEUTICALS IRELAND LIMITED, Dublin, Irlandia.

(B1) **204670** 2010 03 01 A. Wprowadzono zmianę siedziby uprawnionego przez wykreślenie wpisu: CASTOR UNIA GOSPODARCZA Sp. z o.o., Siemianowice Śląskie, Polska 008135194 i dokonano wpisu: CASTOR UNIA GOSPODARCZA Sp. z o.o., Katowice, Polska 008135194.

145

#### WPISY I ZMIANY W WYODRĘBNIONEJ CZĘŚCI REJESTRU PATENTOWEGO (nieuwzględnione w innych samodzielnych ogłoszeniach)

*Poniższe zestawienie zawiera kolejno: kod rodzaju dokumentu, numer patentu europejskiego, datę wpisu, oznaczenie rubryki, w której dokonano wpisu lub zmiany oraz treść wpisu. Poszczególne rubryki rejestru zawierają następujące dane:*

*rubryka A - nazwisko i imię lub nazwa, a także miejsce zamieszkania lub siedziba uprawnionego z patentu europejskiego,*

*rubryka B - tytuł wynalazku,*

*rubryka C - nazwisko i imię twórcy wynalazku oraz jego miejsce zamieszkania,*

*rubryka D - prawa ograniczające patent,*

*rubryka E - numer dodatkowego prawa ochronnego, data pierwszego zezwolenia na wprowadzenie produktu na rynek w Rzeczypospolitej Polskiej i Unii Europejskiej, oznaczenie organu, który wydał zezwolenie,*

*rubryka F - decyzje dotyczące danego patentu europejskiego,*

*rubryka G - data unieważnienia lub data i przyczyna wygaśnięcia patentu europejskiego a także data stwierdzenia wygaśnięcia decyzji o udzieleniu dodatkowego prawa ochronnego*

lub data unieważnienia albo data i przyczyna wygaśnięcia dodatkowego prawa ochronnego.

**Uwaga:** Publikacji podlegają: zmiana uprawnionego, twórcy, zmiana nazwy uprawnionego, prawa ograniczające patent, sprostowania istotnych pomyłek.

(T3) **1584606** 2010 03 29 A. Wprowadzono zmianę uprawnionego przez wykreślenie wpisu: „Bilfinger Berger Umwelttechnik GmbH, Aarbergen, Niemcy” i dokonanie wpisu: „Passavant-Roediger GmbH, Hanau, Niemcy”.

(T3) **1717226** 2010 03 29 A. Wprowadzono zmianę uprawnionego przez wykreślenie wpisu: „Speedel Experimenta AG, Allschwil, Szwajcaria” i dokonanie wpisu: „Novartis Pharma AG, Basel, Szwajcaria”.

(T3) **1717226** 2010 03 29 A. Wprowadzono zmianę uprawnionego przez wykreślenie wpisu: „Novartis Pharma AG, Basel, Szwajcaria” i dokonanie wpisu: „Novartis AG, Basel, Szwajcaria”.

(T3) **1756026** 2010 03 29 A Wprowadzono zmianę uprawnionego przez wykreślenie wpisu: „Uhde GmbH, Dortmund, Niemcy ; Vinnolit GmbH & Co. KG, Burgkirgchen, Niemcy” i dokonanie wpisu: „Uhde GmbH, Dortmund, Niemcy”.

(T3) **1770263** 2010 03 29 A. Wprowadzono zmianę uprawnionego przez wykreślenie wpisu: „Magneti Marelli Powertrain S. p. A., Corbetta, Włochy” i dokonanie wpisu: „Magneti Marelli S. p. A., Corbetta, Włochy”.

(T3) **1915425** 2010 03 29 A. Wprowadzono zmianę uprawnionego przez wykreślenie wpisu: „Dow Wolff Cellulosics GmbH, Bomlitz, Niemcy” i dokonanie wpisu: „Dow Global Technologies Inc., Midland, Stany Zjednoczone Ameryki”.

(T3) **1924380** 2010 03 29 A Wprowadzono zmianę uprawnionego przez wykreślenie wpisu: „KOMET GROUP Holding GmbH, Besigheim, Niemcy” i dokonanie wpisu: „KOMET GROUP GmbH, Besigheim, Niemcy”.

## 146

### DECYZJE O WYGAŚNIĘCIU PATENTU

Poniższe zestawienie zawiera kolejno: kod rodzaju patentu, numery patentów, które wygasły na podstawie art. 90 ust. 1 pkt 2 - 4 ustawy z dnia 30.06.2000 r. - Prawo własności przemysłowej oraz datę wygaśnięcia patentu.

(B1) 163725	2009 03 02	(B1) 177937	2009 03 22
(B1) 165153	2009 03 22	(B1) 178396	2009 03 15
(B1) 166102	2009 03 15	(B1) 178898	2009 03 29
(B1) 168085	2009 03 19	(B1) 179231	2009 01 06
(B1) 169942	2009 03 19	(B1) 179232	2009 03 21
(B1) 170567	2009 03 09	(B1) 179262	2009 03 08
(B1) 171611	2009 03 09	(B1) 179273	2009 03 05
(B1) 171914	2009 03 09	(B1) 179701	2009 03 01
(B1) 171915	2009 03 09	(B1) 180099	2009 03 11
(B1) 172169	2009 03 25	(B1) 180263	2009 03 12
(B1) 172576	2009 03 18	(B1) 180365	2009 03 20
(B1) 172896	2009 03 26	(B1) 181688	2009 03 12
(B1) 173424	2009 03 24	(B1) 181772	2009 03 05
(B1) 173476	2009 03 10	(B1) 181975	2009 03 05
(B1) 173626	2009 03 08	(B1) 182088	2009 03 06
(B1) 174163	2009 03 25	(B1) 182220	2009 03 25
(B1) 174449	2009 03 19	(B1) 182530	2009 03 05
(B1) 174620	2009 03 08	(B1) 182709	2009 03 26
(B1) 174697	2009 03 29	(B1) 182840	2009 03 15
(B1) 175808	2009 03 27	(B1) 182875	2009 03 05
(B1) 175819	2009 03 22	(B1) 183071	2009 03 21
(B1) 176472	2009 03 24	(B1) 183083	2009 03 07
(B1) 177381	2009 03 04	(B1) 183329	2009 03 12

(B1) 183368	2009 03 08	(B1) 194452	2009 03 30
(B1) 183380	2009 03 14	(B1) 194633	2009 03 23
(B1) 183649	2009 03 06	(B1) 194683	2009 03 06
(B1) 184301	2009 03 29	(B1) 194790	2009 03 06
(B1) 184748	2009 03 07	(B1) 194860	2009 03 14
(B1) 184771	2009 03 07	(B1) 195084	2009 03 08
(B1) 184792	2009 03 21	(B1) 195219	2009 03 03
(B1) 184804	2009 03 17	(B1) 195227	2009 03 07
(B1) 185108	2009 03 07	(B1) 195344	2009 03 02
(B1) 185245	2009 03 12	(B1) 195406	2009 03 09
(B1) 185543	2009 03 07	(B1) 195422	2009 03 31
(B1) 185626	2009 03 26	(B1) 195516	2009 03 30
(B1) 185916	2009 03 06	(B1) 195854	2009 03 18
(B1) 185924	2009 03 17	(B1) 195865	2009 03 11
(B1) 185928	2009 03 19	(B1) 196157	2009 03 17
(B1) 186059	2009 03 07	(B1) 196201	2009 03 24
(B1) 186199	2009 03 27	(B1) 196202	2009 03 24
(B1) 186479	2009 03 19	(B1) 196251	2009 02 25
(B1) 186744	2009 03 18	(B1) 196496	2008 12 23
(B1) 187030	2009 03 29	(B1) 196498	2009 03 30
(B1) 187268	2009 03 27	(B1) 196552	2009 03 30
(B1) 187269	2009 03 31	(B1) 196700	2009 03 15
(B1) 187762	2009 03 27	(B1) 196769	2009 03 27
(B1) 188156	2009 03 13	(B1) 196797	2009 03 12
(B1) 188191	2009 03 13	(B1) 196882	2009 03 08
(B1) 188387	2009 03 10	(B1) 196921	2009 03 30
(B1) 188673	2009 03 13	(B1) 197331	2009 03 30
(B1) 188808	2009 03 09	(B1) 197759	2009 03 07
(B1) 188819	2009 03 28	(B1) 197780	2009 03 17
(B1) 188921	2009 03 24	(B1) 197820	2009 03 13
(B1) 189206	2007 03 04	(B1) 197908	2009 03 20
(B1) 189454	2009 03 09	(B1) 197915	2009 03 15
(B1) 189494	2009 03 06	(B1) 198342	2009 03 25
(B1) 189816	2009 03 11	(B1) 198536	2009 03 06
(B1) 189884	2009 03 27	(B1) 198612	2009 03 20
(B1) 190274	2009 03 11	(B1) 198632	2009 03 04
(B1) 190813	2009 03 09	(B1) 198778	2009 03 12
(B1) 191057	2009 03 12	(B1) 198844	2009 03 31
(B1) 191081	2009 03 23	(B1) 198916	2009 03 31
(B1) 191095	2009 03 15	(B1) 198959	2009 03 06
(B1) 191236	2008 12 10	(B1) 199066	2009 03 22
(B1) 191251	2009 03 09	(B1) 199127	2009 03 07
(B1) 191329	2009 03 04	(B1) 199151	2009 03 16
(B1) 191449	2009 03 25	(B1) 199211	2009 03 06
(B1) 191622	2009 03 03	(B1) 199218	2009 03 22
(B1) 191636	2009 03 07	(B1) 199263	2008 11 05
(B1) 191643	2009 03 02	(B1) 199381	2009 03 10
(B1) 191654	2009 03 22	(B1) 199446	2009 03 08
(B1) 191655	2009 03 26	(B1) 199563	2009 03 06
(B1) 191800	2009 03 02	(B1) 199589	2009 03 16
(B1) 191879	2009 03 12	(B1) 199667	2009 03 22
(B1) 192036	2009 03 22	(B1) 199705	2009 03 04
(B1) 192160	2009 03 28	(B1) 199758	2009 03 02
(B1) 192201	2009 03 17	(B1) 199786	2009 03 27
(B1) 192691	2009 03 28	(B1) 199936	2009 03 05
(B1) 192870	2009 03 22	(B1) 199995	2009 03 06
(B1) 193195	2009 03 09	(B1) 200173	2009 03 29
(B1) 193284	2009 03 24	(B1) 200183	2009 03 17
(B1) 193413	2009 03 27	(B1) 200205	2009 03 20
(B1) 193552	2009 03 22	(B1) 200206	2009 03 20
(B1) 193654	2009 03 10	(B1) 200392	2009 03 01
(B1) 193755	2009 03 12	(B1) 200485	2009 03 10
(B1) 193873	2009 03 13	(B1) 200635	2009 03 14
(B1) 193894	2009 03 24	(B1) 200663	2009 03 06
(B1) 194165	2008 12 30	(B1) 200689	2009 03 29
(B1) 194300	2009 03 22	(B1) 200691	2009 03 29
(B1) 194372	2009 03 14	(B1) 200736	2009 03 14

(B1)200784	2009 03 17	(B1)202303	2009 03 25	(B1)202503	2005 07 12	(B1)202622	2004 03 13
(B1)200863	2009 03 12	(B1)202305	2006 02 26	(B1)202518	2004 10 22	(B1)202626	2006 07 30
(B1)201098	2009 03 25	(B1)202306	2006 09 22	(B1)202555	2007 01 23	(B1)202745	2003 04 14
(B1)201147	2009 03 24	(B1)202309	2007 05 24	(B1)202606	2003 07 12		
(B1)201148	2009 03 17	(B1)202310	2007 06 03				
(B1)201345	2008 04 27	(B1)202347	2004 09 26				
(B1)201378	2009 03 12	(B1)202348	2004 09 26				
(B1)201433	2009 03 17	(B1)202355	2007 03 10				
(B1)201545	2009 02 21	(B1)202402	2003 11 16				
(B1)201686	2009 03 15	(B1)202419	2005 11 18				
(B1)201810	2009 03 18	(B1)202422	2006 12 24				
(B1)201939	2005 12 31	(B1)202423	2006 12 24				
(B1)202021	2009 03 24	(B1)202424	2006 12 24				
(B1)202264	2008 10 10	(B1)202426	2005 04 29				
(B1)202273	2006 02 26	(B1)202439	2005 07 31				
(B1)202276	2005 09 10	(B1)202446	2006 06 30				
(B1)202288	2006 12 15	(B1)202447	2007 01 22				
(B1)202295	2007 12 15	(B1)202458	2004 05 04				

## 147

**DECYZJE O ZMIANIE LUB UCHYLENIU DECYZJI  
(opublikowanych w Wiadomościach Urzędu Patentowego)**

*Poniższe zestawienie zawiera kolejno: numer zgłoszenia wynalazku albo kod i numer patentu, numer i rok wydania Wiadomości Urzędu Patentowego, w którym zmieniona lub uchylona decyzja została ogłoszona oraz datę i treść decyzji, w której zmieniono lub uchylono decyzję poprzednią.*

(B1) 197510 04/2008 2009 11 12 uchylono decyzję o udzieleniu patentu.

## B. WZORY UŻYTKOWE

148

### UDZIELONE PRAWA OCHRONNE

(od nr 64 913 do nr 64 960)

Y1 (11) **64958** (41) 2009 07 20  
 (51) **A01C 3/06** (2006.01)  
 (21) 117208 (22) 2008 01 11  
 (72) Kuna Aleksander, Drożdzał Stefan, Wasiluk Mirosław, Wirkowski Paweł, Wojno Krzysztof  
 (73) CYNKOMET Sp. z o.o., Czarna Białostocka (PL)  
 (54) Rozrzutnik obornika

Y1 (11) **64913** (41) 2009 06 22  
 (51) **A21C 9/08** (2006.01)  
 (21) 117148 (22) 2007 12 10  
 (72) Wieczorek Maciej  
 (73) Wieczorek Maciej Firma WIECZOREK, Gostyń (PL)  
 (54) Urządzenie do transportowania kęsów ciasta

Y1 (11) **64938** (41) 2009 09 28  
 (51) **A23G 9/50** (2006.01)  
 (21) 117365 (22) 2008 03 21  
 (72) Utryn Witold  
 (73) Przedsiębiorstwo Produkcji Lodów KORAL Józef Koral, Spółka Jawna, Limanowa (PL)  
 (54) Lizak zwłaszcza lodowy

Y1 (11) **64917** (41) 2009 08 03  
 (51) **A45B 25/14** (2006.01)  
 (21) 117952 (22) 2009 01 19  
 (30) 202008001163 2008 01 25 DE  
 (72) Forthuber Herbert, Veres Igor  
 (73) doppler E. Doppler & Co. GmbH, Braunau-Ranshofen (AT)  
 (54) Parasol

Y1 (11) **64919** (41) 2008 05 12  
 (51) **A45B 3/04** (2006.01)  
 (21) 116440 (22) 2006 11 09  
 (76) Szulc Piotr, Bydgoszcz (PL)  
 (54) Parasol

Y1 (11) **64940** (41) 2009 09 28  
 (51) **A47B 3/02** (2006.01)  
**B25H 1/00** (2006.01)  
 (21) 117375 (22) 2008 03 26  
 (76) Jaškowiak Sławomir, Poznań (PL); Jaškowiak Elżbieta, Poznań (PL)  
 (54) Stół tapicerski nożycowy

Y1 (11) **64949** (41) 2009 10 26  
 (51) **A47B 88/00** (2006.01)  
**A47B 88/04** (2006.01)  
**A47B 88/16** (2006.01)  
 (21) 117437 (22) 2008 04 25  
 (72) Krzywonos Jan  
 (73) Krzywonos Jan Przedsiębiorstwo JotKEI, Krotoszyn (PL)  
 (54) Urządzenie blokujące szuflady

Y1 (11) **64950** (41) 2009 11 09  
 (51) **A47C 17/00** (2006.01)

**A47C 17/175** (2006.01)  
**A47C 17/86** (2006.01)  
 (21) 117452 (22) 2008 05 05  
 (72) Wolnik Szymon  
 (73) Wolsztyńska Fabryka Okuć WOLMET Sp. z o.o., Wolsztyn (PL)  
 (54) Zespół mocujący zaczepek sprężyny w mechanizmie meblowym, zwłaszcza w podnośniku meblowym

Y1 (11) **64946** (41) 2009 10 26  
 (51) **A47F 11/02** (2006.01)  
**G09F 15/00** (2006.01)  
 (21) 117408 (22) 2008 04 15  
 (76) Gajewski Włodzimierz, Wrocław (PL)  
 (54) Modułowa ściana ekspozycyjna

Y1 (11) **64943** (41) 2009 10 12  
 (51) **A47L 13/20** (2006.01)  
**A47L 13/254** (2006.01)  
 (21) 117388 (22) 2008 03 31  
 (72) Tannenberg Rafał  
 (73) POLITAN Spółka Jawna Bogdan i Rafał Tannenberg, Czyżowice (PL)  
 (54) Pokrycie roboczej końcówki mopa

Y1 (11) **64916** (41) 2009 09 14  
 (51) **A61F 5/01** (2006.01)  
**A61F 5/02** (2006.01)  
**A61F 5/03** (2006.01)  
 (21) 117348 (22) 2008 03 13  
 (76) Fortecki Czesław, Zduńska Wola (PL)  
 (54) Pas stabilizujący

Y1 (11) **64928** (41) 2009 08 31  
 (51) **A62B 18/02** (2006.01)  
 (21) 117287 (22) 2008 02 18  
 (72) Kudaj Jan, Ruprecht Helena, Meinhardt Elżbieta  
 (73) Główny Instytut Górnictwa, Katowice (PL); Spółdzielnia Inwalidów ZGODA, Zakład Pracy Chronionej, Konstancinów Łódzki (PL)  
 (54) Półmaska filtrująca

Y1 (11) **64936** (41) 2009 09 28  
 (51) **B02C 13/08** (2006.01)  
**B02C 13/288** (2006.01)  
 (21) 117353 (22) 2008 03 14  
 (72) Merchut Artur, Sroczyński Sławomir  
 (73) FPM S.A., Mikołów (PL)  
 (54) Młyn wentylatorowy

Y1 (11) **64959** (41) 2009 08 17  
 (51) **B05B 7/04** (2006.01)  
**E04F 21/12** (2006.01)  
 (21) 117280 (22) 2008 02 14  
 (76) Tadla Mirosław, Brzeg (PL)  
 (54) Pistolet natryskowy



- Y1 (11) **64942** (41) 2009 10 12  
 (51) **B23D 61/12** (2006.01)  
**B27B 33/06** (2006.01)  
 (21) 117380 (22) 2008 03 28  
 (72) Drozdowski Stefan  
 (73) Drozdowski Stefan Zakład Metalowy, Pławo (PL)  
 (54) Piła taśmowa, zwłaszcza trakowa
- 
- Y1 (11) **64939** (41) 2009 09 28  
 (51) **B60S 1/68** (2006.01)  
**B62D 25/16** (2006.01)  
 (21) 117371 (22) 2008 03 21  
 (72) Woźniak Norbert  
 (73) KONGSKILDE-POLSKA Sp. z o.o. w Kutnie, Kutno (PL)  
 (54) Skrobak koła maszyn rolniczych, zwłaszcza do przedsięwziętych i ścierniskowych agregatów uprawowych
- 
- Y1 (11) **64953** (41) 2004 07 12  
 (51) **B61H 9/02** (2006.01)  
**E21F 13/02** (2006.01)  
 (62) 364443  
 (21) 118077 (22) 2004 01 19  
 (72) Zorychta Henryk, Nowrot Henryk  
 (73) CARBOMECH Sp. z o.o., Zabrze (PL)  
 (54) Wózek jezdniowy kolejki podwieszanej z natychmiastowym hamowaniem, stosowany zwłaszcza w podziemnych wyrobiskach górniczych
- 
- Y1 (11) **64954** (41) 2009 09 14  
 (51) **B65D 43/08** (2006.01)  
**B65D 85/72** (2006.01)  
**B65D 71/00** (2006.01)  
 (21) 118120 (22) 2009 03 27  
 (76) Bardzińska Halina, Oborniki Śląskie (PL); Brzosko Włodzimierz, Wrocław (PL)  
 (54) Nasadka ochronna na puszkę
- 
- Y1 (11) **64951** (41) 2009 11 09  
 (51) **B65D 47/18** (2006.01)  
**A61J 1/22** (2006.01)  
 (21) 117453 (22) 2008 05 05  
 (72) Kopański Marek, Hotłoś Jan  
 (73) Przedsiębiorstwo Wielobranżowe BIOMEX Sp. z o.o., Kraków (PL)  
 (54) Zakrętka pojemnika
- 
- Y1 (11) **64960** (41) 2009 08 31  
 (51) **B65D 5/38** (2006.01)  
**B65D 5/20** (2006.01)  
**B65D 43/12** (2006.01)  
**B65D 85/60** (2006.01)  
 (21) 117310 (22) 2008 02 28  
 (72) Czupryna Stanisław  
 (73) GRUPA DELIC-POL Spółka z ograniczoną odpowiedzialnością, Kamyk (PL)  
 (54) Opakowanie z ekspozycyjną nakładką
- 
- Y1 (11) **64944** (41) 2009 10 12  
 (51) **B65D 85/32** (2006.01)  
 (21) 117394 (22) 2008 04 07  
 (72) Stokłosa Janusz  
 (73) GTX HANEX Plastic Sp. z o.o., Dąbrowa Górnicza (PL)  
 (54) Opakowanie do jaj
- 
- Y1 (11) **64945** (41) 2009 10 12  
 (51) **D06F 57/12** (2006.01)  
**A47G 29/00** (2006.01)  
 (21) 117401 (22) 2008 04 09

- (76) Bachanek Teresa, Świdnik (PL)  
 (54) Składana suszarka do bielizny
- 
- Y1 (11) **64924** (41) 2009 07 20  
 (51) **E01D 19/08** (2006.01)  
 (21) 117215 (22) 2008 01 17  
 (76) Karda Józef, Warszawa (PL)  
 (54) Sączek do odprowadzania wody z poziomu hydroizolacji
- 
- Y1 (11) **64914** (41) 2009 09 14  
 (51) **E02F 9/28** (2006.01)  
 (21) 117317 (22) 2008 03 03  
 (72) Przestrzelski Dariusz, Łopata Antoni, Krakowski Maciej  
 (73) Przestrzelski Dariusz Zakład Wyrobów Metalowych CARBONEX, Jastrzębie Zdrój (PL)  
 (54) Korpus do osadzania wymiennego elementu skrawającego zęba czerpaka koparki czerpakowej
- 
- Y1 (11) **64915** (41) 2009 09 14  
 (51) **E02F 9/28** (2006.01)  
 (21) 117318 (22) 2008 03 03  
 (72) Przestrzelski Dariusz, Łopata Antoni, Krakowski Maciej  
 (73) Przestrzelski Dariusz Zakład Wyrobów Metalowych CARBONEX, Jastrzębie Zdrój (PL)  
 (54) Ząb czerpaka koparki czerpakowej
- 
- Y1 (11) **64925** (41) 2009 08 03  
 (51) **E04B 1/49** (2006.01)  
**F16B 13/14** (2006.01)  
 (21) 117256 (22) 2008 01 31  
 (72) Romaszewska Aurelia  
 (73) Romaszewska Aurelia Przedsiębiorstwo Wielobranżowe PLASTMECH, Chodzież (PL)  
 (54) Kołek rozprężny
- 
- Y1 (11) **64926** (41) 2009 08 17  
 (51) **E04B 5/26** (2006.01)  
**E04C 1/00** (2006.01)  
 (21) 117268 (22) 2008 02 05  
 (72) Bruzi Renata, Bruzi Krzysztof  
 (73) Przedsiębiorstwo Produkcyjno-Handlowo-Uslugowe STROPEX Renata Bruzi, Krzysztof Bruzi Sp.j., Fabianów (PL)  
 (54) Dekiel
- 
- Y1 (11) **64927** (41) 2009 08 17  
 (51) **E04B 5/26** (2006.01)  
**E04C 1/00** (2006.01)  
 (21) 117269 (22) 2008 02 05  
 (72) Bruzi Renata, Bruzi Krzysztof  
 (73) Przedsiębiorstwo Produkcyjno-Handlowo-Uslugowe STROPEX Renata Bruzi, Krzysztof Bruzi Sp.j., Fabianów (PL)  
 (54) Dekiel
- 
- Y1 (11) **64934** (41) 2009 09 14  
 (51) **E04F 11/18** (2006.01)  
**E04G 21/32** (2006.01)  
 (21) 117344 (22) 2008 03 11  
 (72) Mączyński Artur  
 (73) BETOMAX POLSKA Sp. z o.o., Końskie (PL)  
 (54) Element bocznego mocowania słupka barierki
- 
- Y1 (11) **64923** (41) 2009 06 22  
 (51) **E04G 1/12** (2006.01)  
**E04G 1/14** (2006.01)  
**E04G 5/06** (2006.01)  
 (21) 117175 (22) 2007 12 18  
 (76) Paszkowski Jan, Warszawa (PL)  
 (54) Rama konstrukcyjna trójkątna

Y1 (11) **64937** (41) 2009 09 28  
(51) **E04G 21/18** (2006.01)  
**G01C 9/00** (2006.01)  
(21) 117363 (22) 2008 03 19  
(72) Brzeziński Mariusz  
(73) Brzeziński Mariusz PPH PAC-POL, Warszawa (PL)  
(54) Zestaw montażowy, zwłaszcza poziomiczy

Y1 (11) **64948** (41) 2009 10 26  
(51) **E04G 21/20** (2006.01)  
**B05C 17/00** (2006.01)  
**B25G 3/34** (2006.01)  
**E04F 21/16** (2006.01)  
(21) 117420 (22) 2008 04 18  
(72) Kubala Roman  
(73) KUBALA Sp. z o.o., Ustroń (PL)  
(54) Złącze trzonu mocującego narzędzia ręcznego z obsadą

Y1 (11) **64933** (41) 2009 09 14  
(51) **E04G 21/32** (2006.01)  
**A62B 35/00** (2006.01)  
(21) 117338 (22) 2008 03 10  
(76) Łaskiewicz Grzegorz, Łódź (PL)  
(54) Podkładka przeciwuciskowa do szelek bezpieczeństwa

Y1 (11) **64947** (41) 2009 10 26  
(51) **E04H 17/14** (2006.01)  
(21) 117419 (22) 2008 04 18  
(72) Grzyb Zbigniew  
(73) DREWBET Elżbieta i Dariusz Rogaczewscy, Jolanta i Zbigniew Grzybowie Spółka jawna, Zbrojewsko (PL)  
(54) Ogródenie wieloelementowe

Y1 (11) **64932** (41) 2009 09 14  
(51) **E05B 41/00** (2006.01)  
**E05C 3/04** (2006.01)  
(21) 117334 (22) 2008 03 10  
(76) Hlebionek Bolesław, Trzcianka (PL)  
(54) Zamek, zwłaszcza do kabin sanitarnych

Y1 (11) **64922** (41) 2009 03 16  
(51) **E05D 7/04** (2006.01)  
(21) 117003 (22) 2007 09 05  
(76) Juchnicki Mariusz Andrzej, Warszawa (PL)  
(54) Układ regulacyjny zawiasu

Y1 (11) **64956** (41) 2009 06 08  
(51) **E21B 17/02** (2006.01)  
(21) 117145 (22) 2007 12 04  
(72) Przestrzelski Dariusz, Krakowski Maciej  
(73) Przestrzelski Dariusz Zakład Wyrobów Metalowych CARBONEX, Jastrzębie Zdrój (PL)  
(54) Zespół żerdzi wiertniczej

Y1 (11) **64957** (41) 2009 06 08  
(51) **E21B 17/02** (2006.01)  
(21) 117146 (22) 2007 12 04  
(72) Przestrzelski Dariusz, Krakowski Maciej  
(73) Przestrzelski Dariusz Zakład Wyrobów Metalowych CARBONEX, Jastrzębie Zdrój (PL)  
(54) Zespół żerdzi wiertniczej

Y1 (11) **64955** (41) 2009 04 14  
(51) **E21D 11/28** (2006.01)  
(21) 117063 (22) 2007 10 11  
(76) Donica Piotr, Katowice (PL)  
(54) Rozpora górnicza

Y1 (11) **64920** (41) 2009 05 25  
(51) **E21D 21/00** (2006.01)  
(21) 117125 (22) 2007 11 23  
(72) Gołaszewski Arkadiusz, Gołaszewski Antoni, Straś Józef Ryszard, Wojnicki Jan, Śmieszkoł Andrzej  
(73) Gołaszewski Antoni, Katowice (PL); Gołaszewski Arkadiusz, Katowice (PL)  
(54) Kotew iniekcjna, zwłaszcza do górnictwa

Y1 (11) **64929** (41) 2009 08 31  
(51) **F04B 15/02** (2006.01)  
**F04F 5/10** (2006.01)  
**F04B 19/12** (2006.01)  
(21) 117302 (22) 2008 02 25  
(72) Haas Jan, Haas Marek, Stachowicz Zbigniew, Wierzbicki Krzysztof  
(73) INWAP Sp. z o.o., Brzeg (PL)  
(54) Urządzenie rozdrabniające ścieki, zainstalowane w pompie

Y1 (11) **64931** (41) 2009 09 14  
(51) **F16K 15/00** (2006.01)  
**F16K 1/00** (2006.01)  
(21) 117331 (22) 2008 03 06  
(72) Kołodziej Mariusz  
(73) Przedsiębiorstwo Produkcyjno-Usługowe UNIMAT Sp. z o.o., Nowy Dwór (PL)  
(54) Zawór zwrotny grzybkowy

Y1 (11) **64941** (41) 2009 09 28  
(51) **F16M 7/00** (2006.01)  
**F16F 9/10** (2006.01)  
(21) 117376 (22) 2008 03 26  
(76) Banaszczyk Andrzej, Katowice (PL)  
(54) Wibroizolator komorowy

Y1 (11) **64930** (41) 2009 08 31  
(51) **F23L 17/10** (2006.01)  
**E04F 17/02** (2006.01)  
(21) 117307 (22) 2008 02 27  
(72) Gawle Tomasz  
(73) DARCO Sp. z o.o., Pustków Osiedle (PL)  
(54) Samonastawna nasada kominowa

Y1 (11) **64952** (41) 2009 09 14  
(51) **F24C 15/20** (2006.01)  
**F24F 7/00** (2006.01)  
(21) 118055 (22) 2009 03 05  
(30) 202008003186 2008 03 06 DE  
(76) Maier Max, Ludwigsburg (DE)  
(54) Wyciąg oparów stosowany w kuchni

Y1 (11) **64921** (41) 2009 01 19  
(51) **G09F 15/00** (2006.01)  
**G09F 1/12** (2006.01)  
**A47G 1/06** (2006.01)  
**E05B 17/00** (2006.01)  
(21) 117565 (22) 2008 07 03  
(30) 2007/04948 2007 07 16 TR  
(72) Gunay Okyay  
(73) GUNAL ALUMINYUM SANAYI VE TICARET LIMITED SIRKETI, Izmir (TR)  
(54) Mechanizm zamykający obudowy tablic reklamowych

Y1 (11) **64935** (41) 2009 09 28  
(51) **H01L 21/00** (2006.01)  
**H01L 21/67** (2006.01)  
(21) 117352 (22) 2008 03 14

(72) Kozak Mariusz  
 (73) Przemysłowy Instytut Automatyki i Pomiarów PIAP,  
 Warszawa (PL)  
 (54) Stolik do podawania i odbierania układów scalonych

Y1 (11) **64918** (41) 2004 11 02

(51) **H02K 21/22** (2006.01)

**F03D 9/00** (2006.01)

(62) 359806

(21) 118078 (22) 2003 04 22

(76) Górka Tadeusz, Warszawa (PL)

(54) Generator prądu elektrycznego, zwłaszcza elektrowni wiatrowej lub wodnej

INDEKS UDZIELONYCH PRAW OCHRONNYCH,  
 WEDŁUG SYMBOLI MKP

Symbol MKP	Nr prawa ochronn.	Symbol MKP	Nr prawa ochronn.
1	2	1	2
A01C 3/06 (2006.01)	64958	B65D 85/60 (2006.01)	64960*
A21C 9/08 (2006.01)	64913	B65D 85/32 (2006.01)	64944
A23G 9/50 (2006.01)	64938	D06F 57/12 (2006.01)	64945
A45B 25/14 (2006.01)	64917	E01D 19/08 (2006.01)	64924
A45B 3/04 (2006.01)	64919	E02F 9/28 (2006.01)	64914
A47B 3/02 (2006.01)	64940	E02F 9/28 (2006.01)	64915
A47B 88/00 (2006.01)	64949	E04B 1/49 (2006.01)	64925
A47B 88/04 (2006.01)	64949*	E04B 5/26 (2006.01)	64926
A47B 88/16 (2006.01)	64949*	E04B 5/26 (2006.01)	64927
A47C 17/00 (2006.01)	64950	E04C 1/00 (2006.01)	64926*
A47C 17/175 (2006.01)	64950*	E04C 1/00 (2006.01)	64927*
A47C 17/86 (2006.01)	64950*	E04F 21/12 (2006.01)	64959*
A47F 11/02 (2006.01)	64946	E04F 11/18 (2006.01)	64934
A47G 29/00 (2006.01)	64945*	E04F 21/16 (2006.01)	64948*
A47L 1/06 (2006.01)	64921*	E04F 17/02 (2006.01)	64930*
A47L 13/20 (2006.01)	64943	E04G 21/32 (2006.01)	64934*
A47L 13/254 (2006.01)	64943*	E04G 1/12 (2006.01)	64923
A61F 5/01 (2006.01)	64916	E04G 1/14 (2006.01)	64923*
A61F 5/02 (2006.01)	64916*	E04G 5/06 (2006.01)	64923*
A61F 5/03 (2006.01)	64916*	E04G 21/18 (2006.01)	64937
A61J 1/22 (2006.01)	64951*	E04G 21/20 (2006.01)	64948
A62B 18/02 (2006.01)	64928	E04G 21/32 (2006.01)	64933
A62B 35/00 (2006.01)	64933*	E04H 17/14 (2006.01)	64947
B02C 13/08 (2006.01)	64936	E05B 41/00 (2006.01)	64932
B02C 13/288 (2006.01)	64936*	E05B 17/00 (2006.01)	64921*
B05B 7/04 (2006.01)	64959	E05C 3/04 (2006.01)	64932*
B05C 17/00 (2006.01)	64948*	E05D 7/04 (2006.01)	64922
B23D 61/12 (2006.01)	64942	E21B 17/02 (2006.01)	64956
B25G 3/34 (2006.01)	64948*	E21B 17/02 (2006.01)	64957
B25H 1/00 (2006.01)	64940*	E21D 11/28 (2006.01)	64955
B27B 33/06 (2006.01)	64942*	E21D 21/00 (2006.01)	64920
B60S 1/68 (2006.01)	64939	E21F 13/02 (2006.01)	64953*
B61H 9/02 (2006.01)	64953	F03D 9/00 (2006.01)	64918*
B62D 25/16 (2006.01)	64939*	F04B 15/02 (2006.01)	64929
B65D 43/08 (2006.01)	64954	F04B 19/12 (2006.01)	64929*
B65D 85/72 (2006.01)	64954*	F04F 5/10 (2006.01)	64929*
B65D 71/00 (2006.01)	64954*	F16B 13/14 (2006.01)	64925*
B65D 47/18 (2006.01)	64951	F16F 9/10 (2006.01)	64941*
B65D 5/38 (2006.01)	64960	F16K 15/00 (2006.01)	64931
B65D 5/20 (2006.01)	64960*	F16K 1/00 (2006.01)	64931*
B65D 43/12 (2006.01)	64960*	F16M 7/00 (2006.01)	64941

\*) Prawo ochronne oznaczone więcej niż jednym symbolem klasyfikacyjnym. Ogłoszenie dotyczące tego prawa ochronnego można znaleźć pod symbolem klasyfikacyjnym odpowiadającym numerowi bez gwiazdki.

1	2	1	2
F23L 17/10 (2006.01)	64930	G09F 15/00 (2006.01)	64921
F24C 15/20 (2006.01)	64952	G09F 1/12 (2006.01)	64921*
F24F 7/00 (2006.01)	64952*	H01L 21/00 (2006.01)	64935
G01C 9/00 (2006.01)	64937*	H01L 21/67 (2006.01)	64935*
G09F 15/00 (2006.01)	64946*	H02K 21/22 (2006.01)	64918

INDEKS NUMEROWY  
 UDZIELONYCH PRAW OCHRONNYCH

Nr prawa ochronn.	Symbol MKP	Nr prawa ochronn.	Symbol MKP
64913	A21C 9/08 (2006.01)	64937	E04G 21/18 (2006.01)
64914	E02F 9/28 (2006.01)	64938	A23G 9/50 (2006.01)
64915	E02F 9/28 (2006.01)	64939	B60S 1/68 (2006.01)
64916	A61F 5/01 (2006.01)	64940	A47B 3/02 (2006.01)
64917	A45B 25/14 (2006.01)	64941	F16M 7/00 (2006.01)
64918	H02K 21/22 (2006.01)	64942	B23D 61/12 (2006.01)
64919	A45B 3/04 (2006.01)	64943	A47L 13/20 (2006.01)
64920	E21D 21/00 (2006.01)	64944	B65D 85/32 (2006.01)
64921	G09F 15/00 (2006.01)	64945	D06F 57/12 (2006.01)
64922	E05D 7/04 (2006.01)	64946	A47F 11/02 (2006.01)
64923	E04G 1/12 (2006.01)	64947	E04H 17/14 (2006.01)
64924	E01D 19/08 (2006.01)	64948	E04G 21/20 (2006.01)
64925	E04B 1/49 (2006.01)	64949	A47B 88/00 (2006.01)
64926	E04B 5/26 (2006.01)	64950	A47C 17/00 (2006.01)
64927	E04B 5/26 (2006.01)	64951	B65D 47/18 (2006.01)
64928	A62B 18/02 (2006.01)	64952	F24C 15/20 (2006.01)
64929	F04B 15/02 (2006.01)	64953	B61H 9/02 (2006.01)
64930	F23L 17/10 (2006.01)	64954	B65D 43/08 (2006.01)
64931	F16K 15/00 (2006.01)	64955	E21D 11/28 (2006.01)
64932	E05B 41/00 (2006.01)	64956	E21B 17/02 (2006.01)
64933	E04G 21/32 (2006.01)	64957	E21B 17/02 (2006.01)
64934	E04F 11/18 (2006.01)	64958	A01C 3/06 (2006.01)
64935	H01L 21/00 (2006.01)	64959	B05B 7/04 (2006.01)
64936	B02C 13/08 (2006.01)	64960	B65D 5/38 (2006.01)

149

**DECYZJE O ODMOWIE UDZIELENIA  
 PRAWA OCHRONNEGO  
 (wydane po ogłoszeniu o zgłoszeniu)**

Poniższe zestawienie zawiera kolejno: numer zgłoszenia wzoru użytkowego oraz numer i rok wydania Biuletynu Urzędu Patentowego, w którym zgłoszenie zostało ogłoszone (dla zgłoszeń wydzielonych lub przekształconych ze zgłoszenia wynalazku umieszczono w nawiasie numer zgłoszenia macierzystego).

116994	07/2009	117198	14/2009
117018	06/2009		

150

**DECYZJE O UOMORZENIU POSTĘPOWANIA  
 (wydane po ogłoszeniu o zgłoszeniu)**

Poniższe zestawienie zawiera kolejno: numer zgłoszenia wzoru użytkowego oraz numer i rok wydania Biuletynu Urzędu Patentowego, w którym zgłoszenie zostało ogłoszone (dla zgłoszeń wydzielonych lub przekształconych ze zgłoszenia wynalazku umieszczono w nawiasie numer zgłoszenia macierzystego).

116309	04/2008	117465	01/2010
--------	---------	--------	---------

151

### DECYZJE STWIERDZAJĄCE WYGAŚNIĘCIE DECYZJI O UDZIELENIU PRAWA OCHRONNEGO

Poniższe zestawienie zawiera kolejno: numer zgłoszenia wzoru użytkowego oraz numer i rok wydania Biuletynu Urzędu Patentowego, w którym zgłoszenie zostało ogłoszone (dla zgłoszeń wydzielonych lub przekształconych ze zgłoszenia wynalazku umieszczono w nawiasie numer zgłoszenia macierzystego).

116947	04/2009	117120	11/2009
117108	11/2009		

152

### WPISY I ZMIANY W REJESTRZE PRAW OCHRONNYCH

(nieuwzględnione w innych samodzielnych ogłoszeniach)

Poniższe zestawienie zawiera kolejno: kod rodzaju prawa, numer prawa ochronnego, datę wpisu, oznaczenie rubryki, w której dokonano wpisu lub zmiany oraz treść wpisu. Poszczególne rubryki rejestru praw ochronnych zawierają następujące dane:

rubryka A - nazwisko i imię albo nazwa, miejsce zamieszkania albo siedziba uprawnionego z prawa ochronnego (miejsceowość, kraj) oraz numer identyfikacji podatkowej NIP, a także numer PESEL albo numer identyfikacyjny REGON, o ile zgłaszający je wskazał,

rubryka B - tytuł wzoru użytkowego,

rubryka C - nazwisko i imię twórcy wzoru użytkowego oraz jego miejsce zamieszkania (miejsceowość, kraj),

rubryka D - prawa ograniczające prawo ochronne,

rubryka E - wpisy uzupełniające stan prawny prawa ochronnego,

rubryka F - wnioski o unieważnienie i sprzeciw oraz decyzje dotyczące danego prawa ochronnego,

rubryka G - data unieważnienia lub data i przyczyna wygaśnięcia prawa ochronnego.

**Uwaga:** Publikacji podlegają: zmiana uprawnionego, twórcy, zmiana nazwy uprawnionego, prawa ograniczające prawo ochronne, sprostowania istotnych pomyłek.

(Y1) **61788** 2009 12 07 A. Wprowadzono zmianę uprawnionego przez wykreślenie wpisu: „Uniwersytet Technologiczno-Przyrodniczy im. Jana i Jędrzeja Śniadeckich w Bydgoszczy, Bydgoszcz, Polska 000001689” i dokonanie wpisu: „FORM-PLAST S.A., Bydgoszcz, Polska 002498412”

(Y1) **63465** 2009 12 07 A. Wprowadzono zmianę nazwy uprawnionego przez wykreślenie wpisu: „Fabryka Maszyn Budowlanych i Lokomotyw BUMAR-FABLOK S.A., Chrzanów, Polska 270609358” i dokonanie wpisu: „Pierwsza Fabryka Lokomotyw w Polsce „FABLOK” Spółka Akcyjna, Chrzanów, Polska 270609358”

(Y1) **64554, 64555** 2009 12 07 A. Wprowadzono zmianę uprawnionego przez wykreślenie wpisu: „Przedsiębiorstwo Realizacji Inwestycji Przemysłowych i Konsultingu KOPEX-Engineering

Sp. z o.o., Katowice, Polska 276772898” i dokonanie wpisu: „WAMAG S.A., Wałbrzych, Polska 890250383

(Y1) **64567, 64568** 2009 12 07 A. Wprowadzono zmianę uprawnionego przez wykreślenie wpisu: „Niewiński Cezary Jerzy CEZAR Przedsiębiorstwo Produkcyjne, Ełk, Polska 790265790” i dokonanie wpisu: „Niewiński Dariusz Bogdan – CEZAR Przedsiębiorstwo Produkcyjne, Ełk, Polska 050126950”

153

### DECYZJE O WYGAŚNIĘCIU PRAWA OCHRONNEGO

Poniższe zestawienie zawiera kolejno: kod rodzaju prawa, numery praw ochronnych, które wygasły na podstawie art. 90 ust. 1 pkt 2 - 4 w związku z art. 100 ust. 1 ustawy z dnia 30.06.2000 r. - Prawo własności przemysłowej oraz datę wygaśnięcia prawa ochronnego.

(Y1) 61245	2008 03 10	(Y1) 63157	2009 04 17
(Y1) 61296	2009 04 20	(Y1) 63185	2009 04 07
(Y1) 61373	2008 11 14	(Y1) 63228	2009 04 05
(Y1) 61410	2009 04 19	(Y1) 63279	2009 04 26
(Y1) 61411	2009 04 19	(Y1) 63315	2009 04 30
(Y1) 61497	2009 04 13	(Y1) 63318	2009 04 15
(Y1) 61555	2009 04 26	(Y1) 63358	2009 04 13
(Y1) 61580	2009 04 25	(Y1) 63359	2009 04 13
(Y1) 61667	2009 04 10	(Y1) 63514	2009 04 03
(Y1) 61705	2009 04 03	(Y1) 63911	2009 04 07
(Y1) 61707	2009 04 25	(Y1) 63963	2009 04 03
(Y1) 61755	2008 05 09	(Y1) 63965	2009 04 03
(Y1) 61761	2009 04 06	(Y1) 64045	2009 04 11
(Y1) 61844	2009 04 17	(Y1) 64046	2009 04 26
(Y1) 61871	2009 04 18	(Y1) 64091	2009 04 12
(Y1) 61898	2009 04 04	(Y1) 64179	2009 04 20
(Y1) 62508	2009 04 10	(Y1) 64196	2009 04 28
(Y1) 63028	2009 04 21	(Y1) 64235	2009 04 13
(Y1) 63090	2009 04 23	(Y1) 64236	2009 04 13
(Y1) 63100	2009 04 26		

154

### DECYZJE O ZMIANIE LUB UCHYLENIU DECYZJI (opublikowanych w Wiadomościach Urzędu Patentowego)

Poniższe zestawienie zawiera kolejno: numer zgłoszenia wzoru użytkowego albo kod i numer prawa ochronnego, numer i rok wydania Wiadomości Urzędu Patentowego, w którym zmieniona lub uchylona decyzja została ogłoszona oraz datę i treść decyzji, w której zmieniono lub uchylono decyzję poprzednią.

(Y1) 63242	06/2007	2009 10 14	uchylono decyzję o udzieleniu prawa ochronnego
(Y1) 63789	06/2008	2009 10 14	uchylono decyzję o udzieleniu prawa ochronnego
(Y1) 63790	06/2008	2009 10 14	uchylono decyzję o udzieleniu prawa ochronnego
(Y1) 63966	09/2008	2009 12 21	uchylono decyzję o udzieleniu prawa ochronnego

## C. WZORY PRZEMYSŁOWE

Cyfrowe kody identyfikacyjne (wg normy WIPO ST. 80), które poprzedzają informacje o dokonanej rejestracji oznaczają:

- (11) – numer rejestracji
- (21) – numer zgłoszenia
- (22) – data zgłoszenia
- (30) – pierwszeństwo
- (51) – symbol klasy wzoru przemysłowego
- (54) – określenie przedmiotu wzoru
- (55) – rysunek wzoru lub fotografię wzoru
- (72) – imię i nazwisko twórcy wzoru
- (73) – nazwisko i imię bądź nazwę uprawnionego

155

### REJESTRACJA

(od nr 15 185 do nr 15 264)

(51) 11-02 (11) **15185** (22) 2009 07 14 (21) 14934  
 (73) „BETFORM ART” Radosław Płotecki, Piotr Skrzypiec  
 Spółka Jawna, Janowice Wielkie, (PL)  
 (72) Znamienkiewicz Marcin  
 (54) Figura „Gnom z uniesionym kciukiem”  
 (55)



(51) 28-99 (11) **15186** (22) 2009 07 17 (21) 14951  
 (73) ARROW ACCESSORIES Anna Szmechel-Gawrysiak, Gołańcz, (PL)  
 (72) Szmechel-Gawrysiak Anna  
 (54) Zawieszka zapachowa  
 (55)



(51) 19-08 (11) **15187** (22) 2009 07 17 (21) 14953  
 (73) Masterpress S.A., Olsztyn, (PL)  
 (72) Falkowski Paweł, Trykozko Jacek  
 (54) Etykieta  
 (55)



(51) 19-08 (11) **15188** (22) 2009 07 17 (21) 14954  
 (73) Masterpress S.A., Olsztyn, (PL)  
 (72) Koncerzewicz Łukasz, Falkowski Paweł  
 (54) Etykieta  
 (55)



Fig 1



Fig 2

(51) 01-01 (11) **15189** (22) 2009 07 20 (21) 14957  
 (73) Lider Artur Sp. z o.o., Wołomin, (PL)  
 (72) Kępa Mariusz  
 (54) Chrupka  
 (55)



Fig 1

Fig 2

(51) 06-01 (11) **15190** (22) 2009 05 25 (21) 14712  
 (73) Przedsiębiorstwo Wielobranżowe „Meble Dobrakowski”  
 Andrzej Dobrakowski, Częstochowa, (PL)  
 (72) Dobrakowski Andrzej  
 (54) Narożnik  
 (55)



(51) 25-01 (11) **15191** (22) 2009 07 01 (21) 14889  
 (73) „MIDAS” Małgorzata Wesołowska, Kielce, (PL)  
 (72) Wesołowski Marek

(54) Profile wykończeniowe do suchej zabudowy  
(55)



(51) 02-07 (11) **15192** (22) 2009 07 08 (21) 14914  
(73) Mateusz Michał Górnicki, Włocławek, (PL)  
(72) Górnicki Mateusz Michał  
(54) Nakładka  
(55)

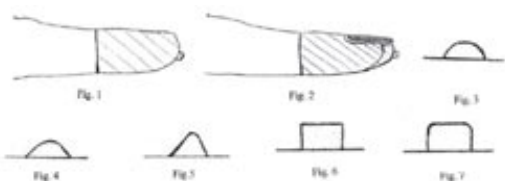

(51) 05-05 (11) **15193** (22) 2009 10 02 (21) 15438  
(73) „INTER-SAN” SPÓŁKA Z OGRANICZONĄ ODPOWIEDZIALNOŚCIĄ, Łomianki Dolne, (PL)  
(72) Okcuoglu Ahmet  
(54) Tkanina z deseniem  
(55)



(51) 26-02 (11) **15194** (22) 2009 09 22 (21) 15398  
(73) „VITROSILICON” SPÓŁKA AKCYJNA, Iłowa, (PL)  
(72) Duszyńska-Sokołowska Joanna, Matusiak Zbigniew, Ropski Artur  
(54) Osłona znicza  
(55)

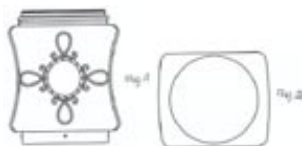

(51) 26-02 (11) **15195** (22) 2009 09 22 (21) 15397  
(73) „VITROSILICON” SPÓŁKA AKCYJNA, Iłowa, (PL)  
(72) Duszyńska-Sokołowska Joanna, Matusiak Zbigniew, Ropski Artur  
(54) Osłona znicza  
(55)

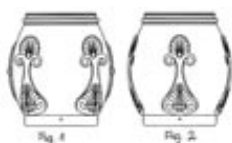

(51) 26-02 (11) **15196** (22) 2009 09 22 (21) 15396  
(73) „VITROSILICON” SPÓŁKA AKCYJNA, Iłowa, (PL)  
(72) Duszyńska-Sokołowska Joanna, Matusiak Zbigniew, Ropski Artur

(54) Osłona znicza  
(55)



(51) 26-02 (11) **15197** (22) 2009 09 22 (21) 15395  
(73) „VITROSILICON” SPÓŁKA AKCYJNA, Iłowa, (PL)  
(72) Duszyńska-Sokołowska Joanna, Matusiak Zbigniew, Ropski Artur  
(54) Osłona znicza  
(55)

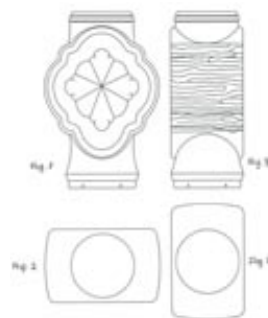

(51) 15-07 (11) **15198** (22) 2009 09 18 (21) 15384  
(73) AMICA WRONKI SPÓŁKA AKCYJNA, Wronki, (PL)  
(72) Chróścielewski Krzysztof, Włodarczyk Mariusz, Łaszkiwicz Andrzej, Sęk Edward  
(54) Chłodziarko-zamrażarka i jej wyposażenie  
(55)

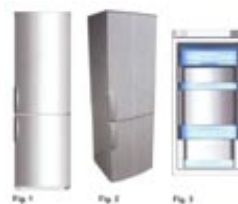

(51) 15-07 (11) **15199** (22) 2009 09 18 (21) 15383  
(73) AMICA WRONKI SPÓŁKA AKCYJNA, Wronki, (PL)  
(72) Chróścielewski Krzysztof, Włodarczyk Mariusz, Łaszkiwicz Andrzej, Sęk Edward  
(54) Chłodziarko-zamrażarka i jej wyposażenie  
(55)

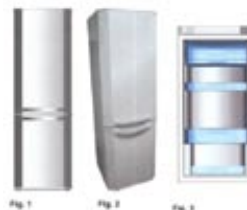

(51) 25-01 (11) **15200** (22) 2009 04 14 (21) 15381  
(73) Firma Produkcyjno-Usługowo-Handlowa „JONIEC” Mieczysław Joniec, Tymbark, (PL)  
(72) Joniec Mieczysław  
(54) Łącznik dla elementów budowlanych, zwłaszcza dla systemu ogrodzeniowego  
(55)



(51) 15-05 (11) **15201** (22) 2009 09 17 (21) 15378  
 (73) AMICA WRONKI SPÓŁKA AKCYJNA, Wronki, (PL)  
 (72) Gajda Piotr  
 (54) Pralka  
 (55)



(51) 23-02 (11) **15202** (22) 2009 09 12 (21) 15363  
 (73) ELITA Spółka z o.o., Sztumskie Pole, (PL)  
 (72) Czebiołko Marek  
 (54) Umywalka  
 (55)



(51) 06-01 (11) **15203** (22) 2009 09 11 (21) 15360  
 (73) Beskidzkie Fabryki Mebli Spółka z ograniczoną odpowiedzialnością, Bielsko-Biała, (PL)  
 (72) Dzięćko Iwona  
 (54) Zestaw wypoczynkowy  
 (55)



(51) 12-16 (11) **15204** (22) 2009 07 02 (21) 14891  
 (73) Wiesław Kryszczak, Ostrów Wielkopolski, (PL)  
 (72) Kryszczak Wiesław  
 (54) Osłona szyb samochodowych  
 (55)

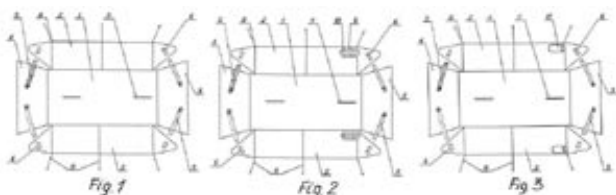

(51) 19-04 (11) **15205** (22) 2009 07 03 (21) 14896  
 (73) Ewa Ligieża, Lublin, (PL)  
 (72) Ligieża Ewa  
 (54) Zeszyt grafopomocnik  
 (55)

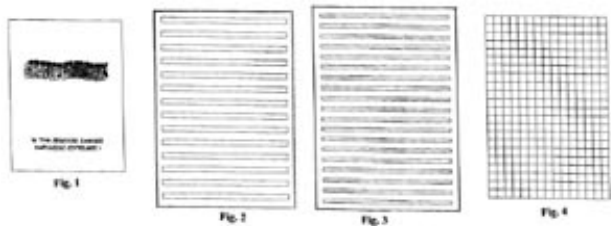

(51) 12-05 (11) **15206** (22) 2009 07 06 (21) 14898  
 (73) KALMET Sp.z o.o., Gliwice, (PL)  
 (72) Kalarus Zdzisław

(54) Podnośnik punktowy  
 (55)

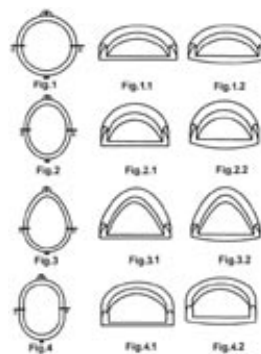

(51) 06-13 (11) **15207** (22) 2009 01 08 (21) 14008  
 (73) „ANDROPOL” S.A., Andrychów, (PL)  
 (72) Wrażeń Ewa  
 (54) Pościel  
 (55)



(51) 23-01 (11) **15208** (22) 2009 02 03 (21) 14136  
 (73) „Amii” Sp. z o.o., Łódź, (PL)  
 (72) Siniarski Jan  
 (54) Skrzynka na filtr  
 (55)

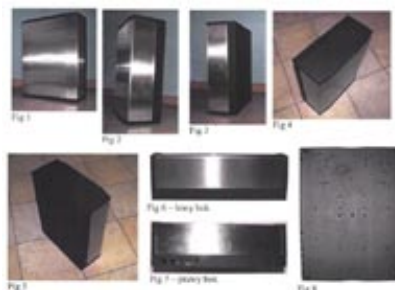

(51) 13-99 (11) **15209** (22) 2009 03 06 (21) 14280  
 (73) „Sunex” Sp. z o.o., Racibórz, (PL)  
 (72) Kalciok Romuald  
 (54) Rama  
 (55)

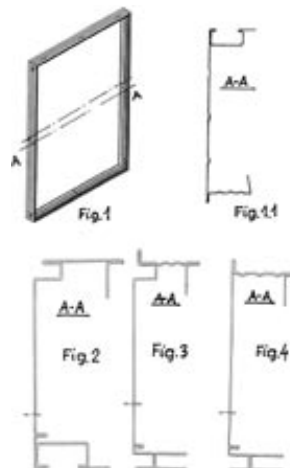

(51) 25-02 (11) **15210** (22) 2009 03 16 (21) 14338  
 (73) Capek Sp. z o.o., Skrzyszów, (PL)  
 (72) Kopiec Sławomir  
 (54) Drzwi wejściowe wewnętrzne i zewnętrzne  
 (55)

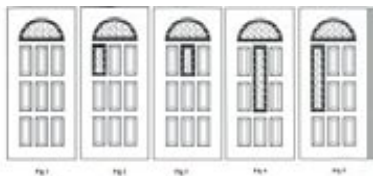

(51) 25-02 (11) **15211** (22) 2009 03 19 (21) 14352  
 (73) Capek Sp. z o.o., Skrzyszów, (PL)  
 (72) Kopiec Sławomir  
 (54) Drzwi wejściowe wewnętrzne i zewnętrzne  
 (55)



Fig. 1

(51) 08-06 (11) **15212** (22) 2009 03 26 (21) 14389  
 (73) Firma Produkcyjno-Usługowo-Handlowa „AKCES-PLAST”  
 Tomasz Kubasiak, Sucha Beskidzka, (PL)  
 (72) Kubasiak Tomasz  
 (54) Uchwyt, zwłaszcza do mebli  
 (55)

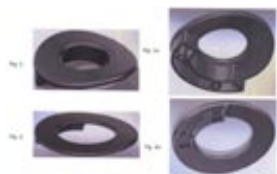

(51) 06-13 (11) **15213** (22) 2009 01 08 (21) 14007  
 (73) „ANDROPOL” S.A., Andrychów, (PL)  
 (72) Wrażeń Ewa  
 (54) Pościel  
 (55)



(51) 06-13 (11) **15214** (22) 2009 01 08 (21) 14006  
 (73) „ANDROPOL” S.A., Andrychów, (PL)  
 (72) Wrażeń Ewa  
 (54) Pościel  
 (55)



(51) 06-13 (11) **15215** (22) 2009 01 08 (21) 14005  
 (73) „ANDROPOL” S.A., Andrychów, (PL)  
 (72) Wrażeń Ewa  
 (54) Pościel  
 (55)



(51) 12-10 (11) **15216** (22) 2008 11 26 (21) 13889  
 (73) Bogdan Małecki, Ludwinowo, (PL)  
 (72) Małecki Bogdan  
 (54) Obudowa przyczepy, zwłaszcza przyczepy do przewozu koni  
 (55)

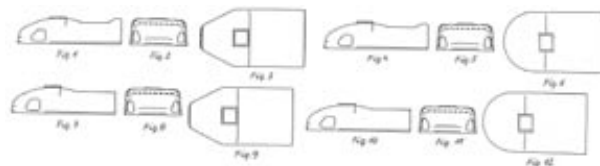

(51) 15-09 (11) **15217** (22) 2008 10 06 (21) 13669  
 (73) Instytut Mechanizacji Budownictwa i Górnictwa Skalnego,  
 Warszawa, (PL)  
 (72) Rychlik Kazimierz, Jastrzębski Maciej  
 (54) Jednostka modułowa do głębokich wierceń  
 (55)



(51) 13-03 (11) **15218** (22) 2008 06 13 (21) 13202  
 (73) Benning Power Electronics Sp. z o.o., Głusków, (PL)  
 (72) Grochal Piotr  
 (54) Obudowa ochronna na urządzenia elektryczne, elektroniczne, baterie  
 (55)

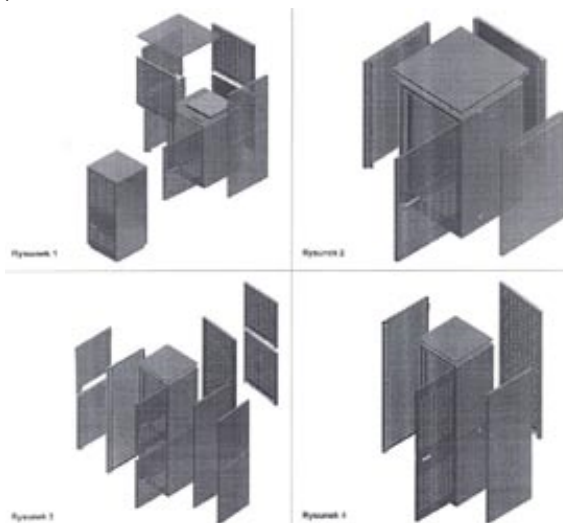

(51) 06-01 (11) **15219** (22) 2009 06 03 (21) 14769  
 (73) P.P.H.U. „DOLMAR” Ryszard, Lidia, Artur Dobień  
 Spółka Jawna, Donaborów, (PL)  
 (72) Dobień Artur



(54) Łóżko piętrowe  
(55)



(51) 06-04 (11) **15220** (22) 2009 06 01 (21) 14752  
(73) Marek Błaszak, Poznań, (PL); Roman Błaszak, Poznań, (PL)  
(72) Błaszak Marek, Błaszak Roman  
(54) Kontener biurkowy mobilny  
(55)

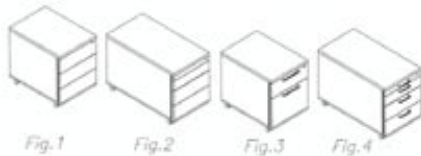

(51) 06-01 (11) **15221** (22) 2009 05 19 (21) 14689  
(73) Ryszard Włodarczyk, Swarzędz-Jasin, (PL)  
(72) Włodarczyk Ryszard  
(54) Sofa  
(55)

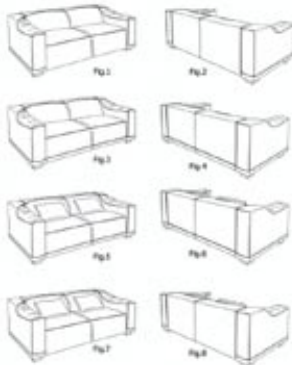

(51) 06-01 (11) **15222** (22) 2009 05 19 (21) 14688  
(73) Ryszard Włodarczyk, Swarzędz-Jasin, (PL)  
(72) Włodarczyk Ryszard  
(54) Sofa  
(55)

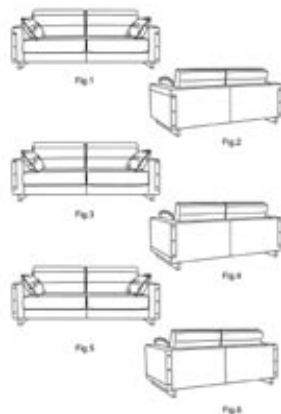

(51) 03-04 (11) **15223** (22) 2009 04 30 (21) 14590  
(73) Zakład Produkcyjno-Handlowy LITEX Stanisław Litwin, Ostrów Wlkp., (PL)

(72) Litwin Stanisław  
(54) Wachlarz reklamowy  
(55)

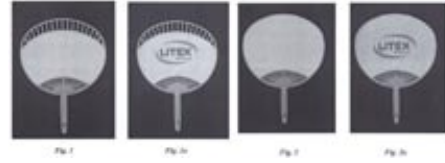

(51) 06-06 (11) **15224** (22) 2009 04 29 (21) 14576  
(73) Agnieszka Kamińska, Kędzierzyn-Koźle, (PL); Artur Kamiński, Kędzierzyn-Koźle, (PL)  
(72) Kamińska Agnieszka, Kamiński Artur  
(54) Ochroniacz do łóżeczka  
(55)



(51) 19-06 (11) **15225** (22) 2009 04 27 (21) 14563  
(73) „MEDOS” Marian Buławka, Ewa Buławka Spółka Jawna, Chełmno, (PL)  
(72) Buławka Paweł, Jurczak Bogdan  
(54) Pisak korekcyjny  
(55)

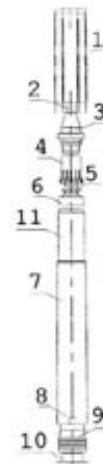

(51) 25-01 (11) **15226** (22) 2009 04 14 (21) 14500  
(73) Firma Produkcyjno-Usługowo-Handlowa „JONIEC” Mieczysław Joniec, Tymbark, (PL)  
(72) Joniec Mieczysław  
(54) Łącznik dla elementów budowlanych, zwłaszcza dla systemu ogrodzeniowego  
(55)

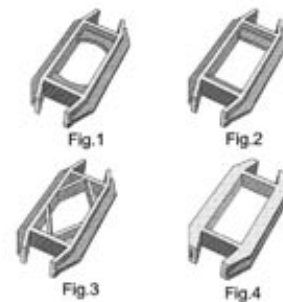

(51) 06-05 (11) **15227** (22) 2009 04 01 (21) 14417  
(73) „BLACK RED WHITE” S.A., Biłgoraj, (PL)

(72) Bosak Stanisław  
(54) Komplet meblowy  
(55)



(51) 05-05 (11) **15228** (22) 2009 08 05 (21) 15030  
(73) Zakład Produkcji Tkanin Spółka z o.o., Siemień, (PL)  
(72) Markowski Konrad  
(54) Tkanina  
(55)



(51) 09-03 (11) **15229** (22) 2009 08 10 (21) 15102  
(73) Henryk Zawisłak, Dziwnówek, (PL)  
(72) Zawisłak Henryk  
(54) Opakowanie wyrobów cukierniczych  
(55)



(51) 13-03 (11) **15230** (22) 2009 08 11 (21) 15104  
(73) Andrzej Tomczak, Żółtnica, (PL)  
(72) Tomczak Andrzej  
(54) Osprzęt elektroinstalacyjny  
(55)

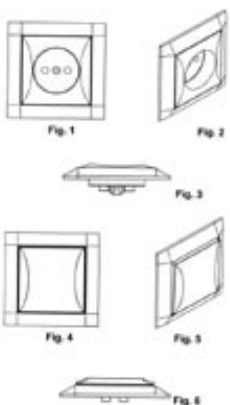

(51) 06-03 (11) **15231** (22) 2009 08 17 (21) 15123  
(73) „WIR” Szproch i Pietrusiewicz Przetwórstwo Mięsa  
Spółka Jawna, Łopuszno, (PL)  
(72) Samborska Agnieszka  
(54) Element lady sklepowej  
(55)

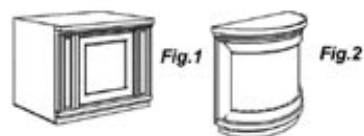

(51) 31-00 (11) **15232** (22) 2009 08 17 (21) 15130  
(73) Firma Konsultingowo-Handlowa „BS” Stanisław Borowczak,  
Stary Wiśnicz, (PL)  
(72) Borowczak Stanisław  
(54) Forma do wyrobu batonów kulinarnych  
(55)



(51) 08-05 (11) **15233** (22) 2009 08 18 (21) 15192  
(73) MULTIPROSPER Sp. z o.o., Bydgoszcz, (PL)  
(72) Żalisz Tadeusz  
(54) Pistolet do dozowania masy plastycznej  
(55)



(51) 14-99 (11) **15234** (22) 2009 08 18 (21) 15196  
(73) „TECH” PAWEŁ JURA, JANUSZ MASTER SPÓŁKA JAWNA,  
Andrychów, (PL)  
(72) Gliwa Mariusz  
(54) Pokrywa  
(55)

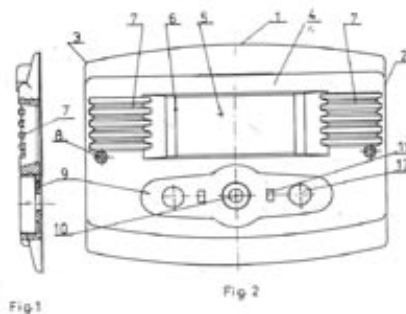

(51) 11-01 (11) **15235** (22) 2009 08 18 (21) 15242  
(73) APART Sp. z o.o., Suchy Las k. Poznań, (PL)  
(72) Muszyński Sebastian  
(54) Komplet biżuterii  
(55)



(51) 11-01 (11) **15236** (22) 2009 08 18 (21) 15243  
 (73) APART Sp. z o.o., Suchy Las k. Poznania, (PL)  
 (72) Muszyński Sebastian  
 (54) Komplet biżuterii  
 (55)



(51) 11-01 (11) **15237** (22) 2009 08 18 (21) 15244  
 (73) APART Sp. z o.o., Suchy Las k. Poznania, (PL)  
 (72) Muszyński Sebastian  
 (54) Komplet biżuterii  
 (55)



(51) 11-01 (11) **15238** (22) 2009 08 18 (21) 15245  
 (73) APART Sp. z o.o., Suchy Las k. Poznania, (PL)  
 (72) Muszyński Sebastian  
 (54) Komplet biżuterii  
 (55)



(51) 11-01 (11) **15239** (22) 2009 08 18 (21) 15246  
 (73) APART Sp. z o.o., Suchy Las k. Poznania, (PL)  
 (72) Muszyński Sebastian  
 (54) Komplet biżuterii  
 (55)



(51) 05-05 (11) **15240** (22) 2009 08 05 (21) 15029  
 (73) Zakład Produkcji Tkanin Spółka z o.o., Siemień, (PL)  
 (72) Markowski Konrad  
 (54) Tkanina  
 (55)

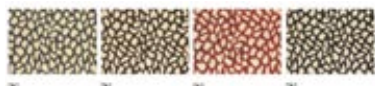

(51) 09-09 (11) **15241** (22) 2009 08 19 (21) 15253  
 (73) Jerzy Wiater, Kamieniec Wrocławski, (PL)  
 (72) Wiater Jerzy  
 (54) Kosz na śmieci  
 (55)



(51) 06-01 (11) **15242** (22) 2009 08 19 (21) 15268  
 (73) Jerzy Wiater, Kamieniec Wrocławski, (PL)  
 (72) Wiater Jerzy  
 (54) Huśtawka wagowa  
 (55)

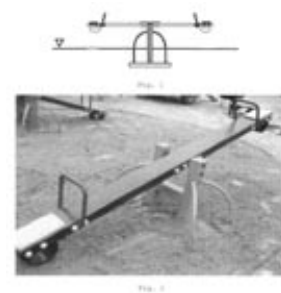

(51) 07-01 (11) **15243** (22) 2009 08 27 (21) 15304  
 (73) „HUHTAMAKI POLSKA” SPÓŁKA Z OGRANICZONĄ  
 ODPOWIEDZIALNOŚCIĄ, Siemianowice Śląskie, (PL)  
 (72) Woźnica Zbigniew  
 (54) Kubek jednorazowy z przykrywką  
 (55)



(51) 21-01 (11) **15244** (22) 2009 07 06 (21) 14911  
 (73) Maria Rybarczyk, Poznań, (PL); Juliusz Rybarczyk, Poznań, (PL)  
 (72) Rybarczyk Maria, Rybarczyk Juliusz  
 (54) Gra planszowa  
 (55)

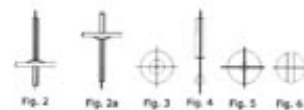

(51) 07-04 (11) **15245** (22) 2009 07 07 (21) 14912  
 (73) ZPTS Kolbiarz G. Kolbiarz Spółka Jawna, Jaworzno, (PL)  
 (72) Kolbiarz Grzegorz  
 (54) Cedzak  
 (55)



(51) 26-02 (11) **15246** (22) 2009 09 22 (21) 15394  
 (73) „VITROSILICON” SPÓŁKA AKCYJNA, Iłowa, (PL)  
 (72) Duszyńska-Sokołowska Joanna, Matusiak Zbigniew, Ropski Artur

(54) Osłona znicza  
(55)

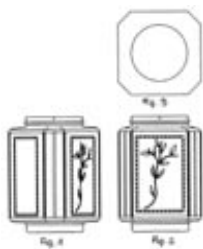

(51) 06-01 (11) **15247** (22) 2009 07 13 (21) 14926  
(73) FABRYKA MEBLI SPIN ROMAN ŁAŻNY, JERZY ŁAŻNY SP.J.,  
Mnichowo, (PL)  
(72) Łażny Roman, Łażny Jerzy  
(54) Kanapa narożnikowa  
(55)



(51) 08-08 (11) **15248** (22) 2009 07 13 (21) 14928  
(73) WALA Sp. z o.o., Wilkowice, (PL)  
(72) Wala Ireneusz  
(54) Śruba, zwłaszcza do mocowania elementów stolarki  
drzwiowej lub okiennej  
(55)



(51) 99-00 (11) **15249** (22) 2009 07 14 (21) 14939  
(73) KBM Sp. z o.o., Bełchatów, (PL)  
(72) Skupin Mirosław  
(54) Znak graficzny  
(55)



(51) 15-09 (11) **15250** (22) 2009 07 20 (21) 14958  
(73) DIAM SERVICE Sp. z o.o., Jaworzno, (PL)  
(72) Ciura Janusz, Mazur Robert  
(54) Profilowe narzędzie do regeneracji kształtowych tarcz szlifier-  
skich  
(55)

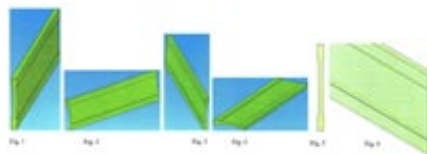

(51) 06-01 (11) **15251** (22) 2009 07 22 (21) 14968  
(73) FABRYKA MEBLI SPIN ROMAN ŁAŻNY I JERZY ŁAŻNY SPÓŁKA  
JAWNA, Mnichowo, (PL)  
(72) Łażny Roman, Łażny Jerzy  
(54) KANAPA WYPOCZYNKOWA  
(55)



(51) 19-99 (11) **15252** (22) 2009 07 27 (21) 14983  
(73) NON STOP SPÓŁKA Z OGRANICZONĄ  
ODPOWIEDZIALNOŚCIĄ, Warszawa, (PL)  
(72) Winiecki Mariusz  
(54) Kasety na zestawy monet  
(55)



(51) 10-04 (11) **15253** (22) 2009 07 31 (21) 15009  
(73) Instytut Mechanizacji Budownictwa i Górnictwa Skalnego,  
Warszawa, (PL)  
(72) Rychlik Kazimierz, Klusek Konrad, Łabęda Maciej

- (54) Stanowisko badawcze urządzeń sportowych i rekreacyjnych  
(55)



- (51) 19-04 (11) **15254** (22) 2009 07 31 (21) 15010  
(73) Krystyna Szulakiewicz, Swarzędz, (PL)  
(72) Szulakiewicz Krystyna  
(54) Teczka zawieszana  
(55)



- (51) 19-08 (11) **15255** (22) 2009 06 08 (21) 14802  
(73) LUBELLA S.A., Lublin, (PL)  
(72) Jamróż Wojciech  
(54) Etykieta na opakowanie produktu spożywczego  
(55)



- (51) 25-03 (11) **15256** (22) 2009 06 08 (21) 14804  
(73) ZAKŁAD KAMIENIARSKI SKALEŃ Paweł Bieniek, Złotoryja, (PL)  
(72) Szambelan Paweł  
(54) Ścianka nagrobkowa  
(55)

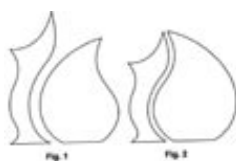

- (51) 09-05 (11) **15257** (22) 2009 06 16 (21) 14832  
(73) Radosław Mazek, Otwock, (PL)  
(72) Mazek Radosław

- (54) Saszetka jednorazowa typu STICK z miodem  
(55)



- (51) 01-01 (11) **15258** (22) 2009 05 05 (21) 14608  
(73) Zakład Produkcji Cukierniczej „FLISANKA” Barbara Flis, Kuranów, (PL)  
(72) Flis Barbara  
(54) Ciasteczko biesiadne  
(55)



- (51) 05-05 (11) **15259** (22) 2009 06 17 (21) 14838  
(73) TOPTEXTIL Sp. z o.o., Kraków, (PL)  
(72) Faruk Topbaş Ömer  
(54) Materiał obiciowy  
(55)



- (51) 12-11 (11) **15260** (22) 2009 06 23 (21) 14857  
(73) Andrzej Stanisławski, Warszawa, (PL)  
(72) Stanisławski Andrzej  
(54) Uchwyt na dętkę rowerową  
(55)



- (51) 11-02 (11) **15261** (22) 2009 06 23 (21) 14858  
(73) Przedsiębiorstwo Wielobranżowe „ONE” Marcin Bełtociński, Częstochowa, (PL)  
(72) Bełtociński Marcin

(54) Element dekoracyjny w postaci gałązki  
(55)



(51) 07-08 (11) **15262** (22) 2008 10 02 (21) 13653  
(73) Kowalstwo Artystyczne Produkcja i Usługi Leszek Misiak, Mielec, (PL)  
(72) Misiak Leszek, Karkosza Hubert  
(54) Modułowy stojak na drewno opałowe  
(55)

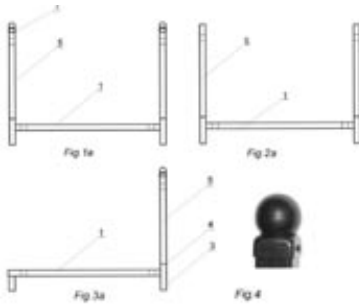

(51) 03-01 (11) **15263** (22) 2009 06 29 (21) 14879  
(73) Jacek Górski, Wągrowiec, (PL)  
(72) Górski Jacek  
(54) Plecak medyczny  
(55)

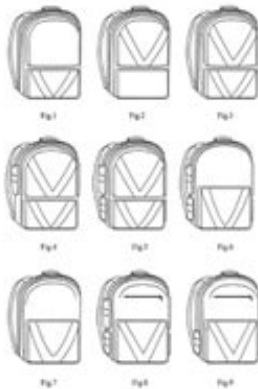

(51) 06-04 (11) **15264** (22) 2009 07 14 (21) 14935  
(73) Agnieszka Szymańska, Konin, (PL); Adam Szymański, Poznań, (PL)  
(72) Szymańska Agnieszka  
(54) Zestaw mebli  
(55)



156

### WPISY I ZMIANY W REJESTRZE WZORÓW PRZEMYSŁOWYCH (nieuwzględnione w innych samodzielnych ogłoszeniach)

Poniższe zestawienie zawiera kolejno: numer rejestracji wzoru przemysłowego, datę wpisu, oznaczenie rubryki, w której dokonano wpisu lub zmiany oraz treść wpisu. Poszczególne rubryki rejestru wzorów przemysłowych zawierają następujące dane:

rubryka A - nazwisko i imię albo nazwa, miejsce zamieszkania albo siedziba uprawnionego z prawa z rejestracji wzoru przemysłowego (miejscowość, kraj) oraz numer identyfikacji podatkowej NIP, a także numer PESEL albo numer identyfikacyjny REGON, o ile zgłaszający je wskazał,

rubryka B - przedmiot wzoru przemysłowego,

rubryka C - nazwisko i imię twórcy wzoru przemysłowego oraz jego miejsce zamieszkania (miejscowość, kraj),

rubryka D - prawa ograniczające prawo z rejestracji,

rubryka E - wnioski o unieważnienie i sprzeczniwy oraz decyzje dotyczące danego prawa z rejestracji,

rubryka F - data unieważnienia lub data i przyczyna wygaśnięcia prawa z rejestracji.

**Uwaga:** Publikacji podlegają: zmiana uprawnionego, twórcy, zmiana nazwy uprawnionego, prawa ograniczające prawo z rejestracji wzoru przemysłowego, sprostowania istotnych pomyłek.

**497, 498, 7980, 8562, 8563, 8564, 8565, 8566** 2010 01 04

A. Wprowadzono zmianę nazwy uprawnionego przez wykreślenie wpisu: „Zakład Produkcji Opakowań Rosiński i S-ka, Spółka jawna, Bielsko-Biała, Polska” i dokonanie wpisu: „Rosiński i S-ka, Spółka Akcyjna Zakład Produkcji Opakowań, Bielsko-Biała, Polska 070430217”

**1179, 1180** 2010 01 04 A. Wprowadzono zmianę nazwy uprawnionego przez wykreślenie wpisu: „Zakład Ceramiki Sanitarnej HYBNER Sp. z o.o., Środa Wilk., Polska” i dokonanie wpisu: „HYBNER” Spółka Akcyjna, Środa Wilk., Polska”

**2675** 2008 02 06 A. Wprowadzono zmianę uprawnionego przez wykreślenie wpisu: „Przedsiębiorstwo Produkcyjne HELLENA S.A., Kalisz, Polska” i dokonanie wpisu: „Jutrzenka S.A., Bydgoszcz, Polska, 090205344”

**4003** 2010 01 04 A. Wprowadzono zmianę nazwy uprawnionego przez wykreślenie wpisu: „Mars Incorporated, 6885 Elm Street McLean Virginia 22101-3883, Stany Zjednoczone Ameryki” i dokonanie wpisu: „Wm. Wrigley Jr. Company, Chicago 60611, Stany Zjednoczone Ameryki”

**5269** 2010 01 04 A. Wprowadzono zmianę nazwy uprawnionego przez wykreślenie wpisu: „Hybner Stanisław Zakład Ceramiki Sanitarnej, 63-000 Środa Wielkopolska ul. Brodowska 12, Polska” i dokonanie wpisu: „HYBNER” Spółka Akcyjna, Środa Wielkopolska, Polska”

**7016** 2009 12 04 A. Wprowadzono zmianę uprawnionego przez wykreślenie wpisu: „Zakład Produkcyjno-Usługowo-Handlowy AMSTAL” Maciej Józkwicz, Modlnica Giebułtów, Polska 357482755” i dokonanie wpisu: „AMSTAL” Sp. z o.o., Giebułtów, Polska”

**10268** 2010 01 12 A. Wprowadzono zmianę uprawnionego przez wykreślenie wpisu: „ŚLAŃSKIE CENTRUM POŻYCZEK” Jan Fudaliński, Dorota Fudalińska, Halina Fudalińska, Spółka Jawna, Tarnowskie Góry, Polska 273324917” i dokonanie wpisu: „ŚLAŃSKIE CENTRUM POŻYCZEK” Jan Fudaliński, Halina Fudalińska, Spółka Jawna, Tarnowskie Góry, Polska 273324917”

**10268** 2010 01 13 A. Wprowadzono zmianę uprawnionego przez wykreślenie wpisu: „ŚLAŃSKIE CENTRUM POŻYCZEK” Jan Fudaliński, Halina Fudalińska, Spółka Jawna, Tarnowskie Góry, Polska 273324917” i dokonanie wpisu: „ŚLAŃSKIE CENTRUM POŻYCZEK” Jan Fudaliński, Tarnowskie Góry, Polska 272649480”

**12747** 2009 12 15 C. Wprowadzono zmianę w składzie twórców przez wykreślenie wpisu: „Olczyk Małgorzata, Grabina, Polska”

i dokonanie wpisu: „Olczyk Małgorzata, Grabina, Polska Siniarski Michał, Łódź, Polska”

**12969, 12972, 12973, 12975, 12976, 12977, 12978, 12980, 12990, 12991, 12994, 12996, 12997** 2010 01 11 A. Wprowadzono zmianę uprawnionego przez wykreślenie wpisu: „Jeronimo Martins Dystrybucja S.A., Kostrzyn, Polska 630303023” i dokonanie wpisu: „Optimum Mark Sp. z o.o., Warszawa, Polska 015837798”

### 157

#### DECYZJE STWIERDZAJĄCE WYGAŚNIĘCIE DECYZJI O UDZIELENIU PRAWA Z REJESTRACJI

Poniższe zestawienie zawiera numer zgłoszenia wzoru przemysłowego.

11942	13890	14148	14200
11943	13891	14188	14205
13214	13972	14194	14206
13728	14114	14195	

### 158

#### DECYZJE O UNIEWAŻNIENIU PRAWA Z REJESTRACJI

Poniższe zestawienie zawiera kolejno: numer rejestracji wzorów przemysłowych, datę unieważnienia prawa z rejestracji oraz treść decyzji.

11546	2009 07 17	unieważniono prawo z rejestracji wzoru przemysłowego.
11592	2009 07 17	unieważniono prawo z rejestracji wzoru przemysłowego.
11690	2009 07 17	unieważniono prawo z rejestracji wzoru przemysłowego.

### 159

#### DECYZJE O WYGAŚNIĘCIU PRAWA Z REJESTRACJI

Poniższe zestawienie zawiera kolejno: numer rejestracji wzorów przemysłowych i datę wygaśnięcia prawa z rejestracji.

3344	2007 02 04	7149	2009 04 05
7003	2009 02 13	7156	2009 04 09
7004	2009 02 11	7164	2009 04 07
7127	2009 04 27	7165	2009 04 07
7130	2009 04 09	7166	2009 04 07
7135	2009 01 29	7216	2009 03 11
7136	2009 01 29	7217	2009 04 21
7138	2009 04 07	7219	2009 04 21
7139	2009 04 07	7235	2009 02 23
7142	2009 04 26	7245	2009 04 28
7145	2009 04 07	7253	2009 04 29

7254	2009 02 18	7542	2009 01 17
7256	2009 04 20	7543	2009 01 17
7258	2009 03 22	7545	2009 01 27
7259	2009 03 22	7548	2009 03 31
7260	2009 03 22	7549	2009 03 31
7261	2009 03 22	7550	2009 03 31
7268	2009 04 09	7551	2009 03 31
7269	2009 04 09	7552	2009 03 31
7270	2009 03 25	7553	2009 03 31
7274	2009 03 09	7554	2009 03 31
7275	2009 04 15	7555	2009 03 31
7277	2009 04 19	7556	2009 03 11
7286	2009 04 15	7558	2009 04 09
7287	2009 03 18	7559	2009 03 25
7317	2009 04 19	7562	2009 03 22
7318	2009 04 19	7563	2009 03 22
7319	2009 04 13	7564	2009 03 17
7328	2009 04 19	7565	2009 03 17
7336	2009 04 15	7573	2009 01 29
7337	2009 04 14	7574	2009 01 29
7344	2009 04 06	7575	2009 01 29
7358	2009 04 23	7576	2009 01 29
7508	2009 04 30	7577	2009 01 29
7509	2009 04 30	7578	2009 04 28
7514	2009 04 09	7582	2009 04 26
7515	2009 04 09	7584	2009 04 26
7516	2009 04 09	7586	2009 01 28
7518	2009 04 09	7587	2009 04 22
7536	2009 03 22	7588	2009 04 22
7541	2009 01 17	7594	2009 04 26

### 160

#### DECYZJE O ZMIANIE LUB UCHYLENIU DECYZJI (opublikowanych w Wiadomościach Urzędu Patentowego)

Poniższe zestawienie zawiera kolejno: numer rejestracji wzorów przemysłowych, numer i rok wydania Wiadomości Urzędu Patentowego, w którym uchylona lub zmieniona decyzja została umieszczona, datę i treść decyzji, w której zmieniono decyzję poprzednią.

5489	09/2008	2009 10 30	uchylono decyzję z dnia 28 kwietnia 2009 r. stwierdzającą wygaśnięcie z dniem 30 kwietnia 2008 r. prawa z rejestracji wzoru przemysłowego.
5492	09/2008	2009 10 30	uchylono decyzję z dnia 28 kwietnia 2009 r. stwierdzającą wygaśnięcie z dniem 30 kwietnia 2008 r. prawa z rejestracji wzoru przemysłowego.
5493	09/2008	2009 10 30	uchylono decyzję z dnia 28 kwietnia 2009 r. stwierdzającą wygaśnięcie z dniem 30 kwietnia 2008 r. prawa z rejestracji wzoru przemysłowego.

## D. ZNAKI TOWAROWE

Cyfrowe kody identyfikacyjne (wg normy WIPO ST. 60), które poprzedzają informacje o dokonanej rejestracji oznaczają:

- (111) – numer prawa ochronnego
- (151) – data wydania decyzji o udzieleniu prawa ochronnego
- (210) – numer zgłoszenia
- (220) – data zgłoszenia (w przypadku konwersji – oznaczono literą K – jest to data od której liczy się okres ochrony na terenie Polski)
- (441) – data ogłoszenia o zgłoszeniu
- (510) – wykaz towarów
- (511) – klasy towarowe
- (531) – symbol klasyfikacji elementów graficznych znaku
- (540) – określenie znaku towarowego ze wskazaniem kolorów
- (551) – wskazanie kategorii znaku towarowego lub udzielonego prawa jeżeli dotyczy wspólnego prawa ochronnego, wspólnego znaku towarowego albo wspólnego znaku towarowego gwarancyjnego
- (732) – nazwisko i imię lub nazwę uprawnionego, jego miejsce zamieszkania lub siedzibę oraz kod kraju

161

### REJESTRACJA

(od nr 222 101 do nr 222 800)

(111) **222101** (220) 2008 02 07 (210) 336303  
 (151) 2009 09 14 (441) 2008 05 12  
 (732) OKECHAMP S.A., Poznań, PL.  
 (540)



Kolor znaku: zielony, biały

(531) 26.1.2, 26.1.18, 27.5.1, 29.1.12

(510), (511) **01** podłoża do upraw bezgruntowych dla rolnictwa, **29** grzyby gotowe do spożycia lub konserwowane przy zastosowaniu wszelkich sposobów konserwowania takich jak: suszenie, gotowanie, pasteryzowanie, mrożenie, liofilizowanie, blanszowanie; grzyby przyrządzane z mięsem, rybami, drobiem, dziczyzną, ekstraktami mięsnymi, warzywami, konserwowane, suszone i gotowane; potrawy na bazie jajek, mleka i innych produktów mlecznych; oleje jadalne i tłuszcze; mięso, ryby, drób jako mięso i dziczyzna; ekstrakty mięsne; owoce i warzywa konserwowane wszelkimi metodami konserwacji takimi jak: suszenie, pasteryzowanie, mrożenie, liofilizowanie, blanszowanie; galaretki, dżemy, sosy owocowe; jaja; mleko i produkty nabiałowe; korniszony; pikle, sałatki warzywne lub owocowe, **30** grzyby przyrządzane z potrawami na bazie preparatów zbożowych; chleb, sucharki, musztarda, ocet, sosy jako przyprawy; przyprawy; kawa, herbata, kakao, cukier, ryż, tapioka, sago, substytuty kawy; mąka i produkty zbożowe; wyroby cukiernicze; lody spożywcze; miód; melasa; drożdże; proszek do pieczenia; sól, **31** grzyby świeże; zarodniki grzybów; grzybnie w każdym stadium wegetacji; produkty rolne, ogrodnicze i leśne nie preparowane i nie konserwowane; nasiona jako ziarna; zwierzęta żywe; owoce i warzywa świeże; naturalne rośliny i kwiaty, **32** napoje bezalkoholowe, soki owocowe, soki warzywne jako napoje, syropy do napojów, **35** prowadzenie sprzedaży hurtowej, detalicznej i poprzez Internet takich towarów jak: podłoża do upraw bezgruntowych dla rolnictwa; grzyby gotowe do spożycia lub konserwowane przy zastosowaniu wszelkich sposobów konserwowania takich jak: suszenie, gotowanie, pasteryzowa-

nie, mrożenie, liofilizowanie, blanszowanie, surowe lub ugotowane; grzyby przyrządzane z mięsem, rybami, drobiem, dziczyzną, ekstraktami mięsnymi, warzywami, konserwowane, suszone i gotowane; potrawy na bazie jajek, mleka i innych produktów mlecznych; oleje jadalne i tłuszcze; mięso, ryby, drób jako mięso i dziczyzna; ekstrakty mięsne; owoce i warzywa konserwowane wszelkimi metodami konserwacji takimi jak: suszenie, pasteryzowanie, mrożenie, liofilizowanie, blanszowanie; galaretki, dżemy, sosy owocowe; jaja; mleko i produkty nabiałowe; korniszony; pikle, sałatki warzywne lub owocowe; grzyby przyrządzane z potrawami na bazie preparatów zbożowych; chleb, sucharki, musztarda, ocet, sosy jako przyprawy; przyprawy; kawa, herbata, kakao, cukier, ryż, tapioka, sago, substytuty kawy; mąka i produkty zbożowe; wyroby cukiernicze; lody spożywcze; miód; melasa; drożdże; proszek do pieczenia; przyprawy; grzyby świeże; zarodniki grzybów; grzybnie w każdym stadium wegetacji; produkty rolne, ogrodnicze i leśne nie preparowane i nie konserwowane; nasiona jako ziarna; zwierzęta żywe; owoce i warzywa świeże; naturalne rośliny i kwiaty; napoje bezalkoholowe, soki owocowe, soki warzywne jako napoje, syropy do napojów.

(111) **222102** (220) 2008 08 01 (210) 344407  
 (151) 2009 09 01 (441) 2008 11 10  
 (732) OKECHAMP S.A., Poznań, PL.  
 (540)



Kolor znaku: ciemnoniebieski, biały, żółty, zielony

(531) 26.2.7, 26.4.2, 26.4.4, 26.4.18, 26.5.1, 26.7.5, 27.5.1, 29.1.14

(510), (511) **01** podłoża do upraw bezgruntowych dla potrzeb rolnictwa i ogrodnictwa, środki do konserwacji żywności, **05** dietetyczne środki spożywcze przystosowane do celów medycznych, suplementy diety do celów medycznych, **29** grzyby gotowe do spożycia lub konserwowane przy zastosowaniu wszelkich sposobów, w tym suszone, gotowane, pasteryzowane, mrożone, liofilizowane, blanszowane; grzy-



by przyrządzane z mięsem, rybami, drobiem, dziczyzną, ekstraktami mięsnymi, warzywami, konserwowane, suszone i gotowane; potrawy na bazie jajek, mleka i innych produktów mlecznych; oleje jadalne i tłuszcze; mięso, ryby, dziczyzna; ekstrakty mięsne, owoce i warzywa konserwowane wszelkimi metodami, w tym suszone, pasteryzowane, mrożone, liofilizowane, blanszowane; galaretki, dżemy, jaja; mleko i produkty nabiałowe; korniszony; pikle, sałatki warzywne lub owocowe, **30** grzyby przyrządzane z potrawami na bazie preparatów zbożowych; chleb, sucharki, musztarda, ocet, sosy, przyprawy, sosy owocowe; kawa, herbata, kakao, cukier, ryż, tapioka, sago, substytuty kawy; mąka i produkty zbożowe; wyroby cukiernicze; lody spożywcze; miód; melasa; drożdże; proszek do pieczenia, **31** grzyby świeże; zarodniki grzybów; grzybnie w każdym stadium wegetacji; produkty rolne, ogrodnicze i leśne nie ujęte w innych klasach; nasiona; zwierzęta żywe; owoce i warzywa świeże; naturalne rośliny i kwiaty, **32** napoje bezalkoholowe, soki owocowe, soki warzywne, syropy do napojów, piwo, **33** napoje alkoholowe, **35** usługi reklamowe, prowadzenie sprzedaży hurtowej, detalicznej i poprzez Internet takich towarów jak: podłoża do upraw bezgruntowych dla potrzeb rolnictwa; grzyby gotowe do spożycia lub konserwowane przy zastosowaniu wszelkich sposobów, w tym suszone, gotowane, pasteryzowane, mrożone, liofilizowane, blanszowane, surowe lub ugotowane; grzyby przyrządzane z mięsem, rybami, drobiem, dziczyzną, ekstraktami mięsnymi, warzywami, konserwowane, suszone i gotowane; potrawy na bazie jajek, mleka i innych produktów mlecznych; oleje jadalne i tłuszcze; mięso, ryby, dziczyzna; ekstrakty mięsne; owoce i warzywa konserwowane wszelkimi metodami, w tym suszone, pasteryzowane, mrożone, liofilizowane, blanszowane; galaretki, dżemy, sosy owocowe; jaja; mleko i produkty nabiałowe; korniszony; pikle, sałatki warzywne lub owocowe; grzyby przyrządzane z potrawami na bazie preparatów zbożowych; chleb, sucharki, musztarda, ocet, sosy; przyprawy; kawa, herbata, kakao, cukier, ryż, tapioka, sago, substytuty kawy; mąka i produkty zbożowe; wyroby cukiernicze; lody spożywcze; miód; melasa; drożdże; proszek do pieczenia; grzyby świeże; zarodniki grzybów; grzybnie w każdym stadium wegetacji; produkty rolne, ogrodnicze i leśne; nasiona; zwierzęta żywe; owoce i warzywa świeże; naturalne rośliny i kwiaty; napoje bezalkoholowe, soki owocowe, soki warzywne, syropy do napojów, **39** przewożenie ładunków, pakowanie i składowanie produktów, magazynowanie.

(111) **222103** (220) 2008 02 05 (210) 336125  
 (151) 2009 09 17 (441) 2008 05 12  
 (732) ITT POLAND BEATA KATARZYNA NYCZ-FURMAŃCZYK,  
 Szczecin, PL.  
 (540)

## Dr. Kräuter

(531) 27.5.1  
 (510), (511) **03** kosmetyki, z wyłączeniem olejków esencjonalnych z roślin, **05** preparaty chemiczno-farmaceutyczne.

(111) **222104** (220) 2008 02 11 (210) 336401  
 (151) 2009 09 09 (441) 2008 05 26  
 (732) OPTIMUM MARK Spółka z ograniczoną odpowiedzialnością,  
 Warszawa, PL.  
 (540)



Kolor znaku: brązowy, biały, czerwony, pomarańczowy  
 (531) 13.1.1, 27.5.1, 29.1.14  
 (510), (511) **04** świece, knoty do oświetlenia.

(111) **222105** (220) 2008 03 13 (210) 338118  
 (151) 2009 10 09 (441) 2008 06 23  
 (732) MEDianus Spółka z o.o., Kraków, PL.

(540)



Kolor znaku: niebieski i odcienie, pomarańczowy i odcienie, ciemnofioletowy

(531) 11.3.1, 19.7.25, 26.1.2, 26.1.16, 26.4.2, 26.4.16, 27.5.1, 29.1.15  
 (510), (511) **30** słodycze, **33** napoje alkoholowe.

(111) **222106** (220) 2008 03 17 (210) 338288  
 (151) 2009 09 08 (441) 2008 06 23  
 (732) Produkcja Wyrobów Betonowych „AWBUD” Spółka Akcyjna,  
 Fugasówka, PL.  
 (540)



Kolor znaku: ciemnoniebieski, biały

(531) 25.5.1, 26.1.2, 27.5.1, 29.1.12  
 (510), (511) **19** beton towarowy, wyroby z betonu, betonowe elementy budowlane, betonowe konstrukcje i obiekty budowlane, płyty, wykładziny z betonu, **35** prowadzenie hurtowni, punktów sprzedaży detalicznej i wysyłkowej wykorzystując zamówienia korespondencyjne i internetowe: betonu towarowego, wyrobów z betonu, betonowych elementów budowlanych, betonowych konstrukcji i obiektów budowlanych, płyt, wykładzin z betonu, **39** wynajem sprzętu transportowego, pojazdów, samochodów.

(111) **222107** (220) 2008 03 19 (210) 338434  
 (151) 2009 09 07 (441) 2008 06 23  
 (732) ENIRO Polska Spółka z o.o., Warszawa, PL.

(540) PANORAMA FIRM PO GODZINACH  
 (510), (511) **16** książki telefoniczne i adresowe, **35** usługi w zakresie udzielania pomocy w prowadzeniu działalności gospodarczej, gromadzenie informacji i prowadzenie spisu firm oraz danych o firmach, usługi w zakresie udostępniania bazy danych, reklama towarów, usługi publikowania tekstów reklamowych, prowadzenie akcji promocyjnych towarów przez telefon, udostępnianie baz danych odnośnie firm i osób fizycznych za pośrednictwem łącz telefonicznych i internetowych, usługi marketingowe za pośrednictwem telefonu, dostarczanie informacji na stronach internetowych odnośnie wydarzeń biznesowych, politycznych, ekonomicznych oraz codziennych doniesień prasowych, organizowanie loterii, konkursów i gier o charakterze reklamowym, udzielanie i przesyłanie informacji przez telefon i za pośrednictwem Internetu na temat firm, **41** usługi wydawnicze, usługi w zakresie dostarczania informacji na stronach internetowych dotyczące kultury i wydarzeń sportowych, organizowanie konkursów, loterii i gier, **42** usługi w zakresie dostarczania informacji na stronach internetowych o pogodzie, usługi w zakresie informatyki polegające na prowadzeniu portalu internetowego.

(111) **222108** (220) 2008 03 31 (210) 338949  
 (151) 2009 09 28 (441) 2008 07 07  
 (732) OKECHAMP S.A., Poznań, PL.  
 (540)



Kolor znaku: ciemnoniebieski, biały, żółty, czarny, fioletowy, niebieski, brązowy, zielony, oliwkowy, żółty  
 (531) 5.7.19, 8.3.8, 11.3.20, 27.5.1, 29.1.15

(510), (511) **29** konserwowane oliwki z serem, **35** prowadzenie sprzedaży hurtowej, detalicznej i poprzez Internet konserwowanych oliwek z serem.

(111) **222109** (220) 2008 03 31 (210) 338950

(151) 2009 09 28 (441) 2008 07 07

(732) OKECHAMP S.A., Poznań, PL.

(540)



Kolor znaku: ciemnoniebieski, biały, żółty, czarny, niebieski, czerwony, oliwkowy

(531) 5.7.19, 8.3.8, 11.3.20, 27.5.1, 29.1.15

(510), (511) **29** konserwowane oliwki z serem, **35** prowadzenie sprzedaży hurtowej, detalicznej i poprzez Internet konserwowanych oliwek z serem.

(111) **222110** (220) 2008 04 16 (210) 339723

(151) 2009 09 08 (441) 2008 07 21

(732) Marzena Lorkowska-Precht, Warszawa, PL.

(540) ARTISMED

(510), (511) **44** usługi medyczne i kosmetyczne.

(111) **222111** (220) 2008 04 22 (210) 340018

(151) 2009 09 09 (441) 2008 08 04

(732) „KOMO” Spółka z ograniczoną odpowiedzialnością, Warszawa, PL.

(540) KOMINKOTEKA

(510), (511) **11** armatura do pieców, chłodnice do pieców, urządzenia oraz maszyny i instalacje do chłodzenia, chłodziarki, chłodnice do pieców, aparatura i instalacje chłodnicze, instalacje chłodnicze do cieczy, węzownice jako części instalacji grzewczych lub chłodniczych oraz destylacyjnych, części instalacji do dmuchaw, elementy grzejne, grzejniki, grzejniki do centralnego ogrzewania, kanały kominowe, paleniska, popielniki do palenisk, ruszty do palenisk, piece jako urządzenia grzewcze, piecyki do podgrzewania wody i powietrza, piece kuchenne, kotły grzewcze, płyty grzejące, płyty grzejne, kanały kominowe i urządzenia zasilające do kotłów grzewczych, zespół grzejny powietrzny, okładziny pieców z szamoty, urządzenia i instalacje do klimatyzacji, kominki domowe, aparatura i dzwigiary do łasowania pieców, nawilżacze do grzejników centralnego ogrzewania, fontanny, aparatura i urządzenia do oczyszczania powietrza, filtry powietrza do klimatyzacji, instalacje i urządzenia do nawiewu, ogrzewania powietrza i klimatyzacji, urządzenia do kąpeli w gorącym powietrzu, wyposażenie komory paleniska, przewody wodociągowe stanowiące części instalacji sanitarnych, różna wolno stojące i wbudowane do kominów i piekarników kuchennych, instalacje do sauny, instalacje i urządzenia do suszenia, aparaty i wyciągi do wentylacji, kanały dymowe do kominów, filtry części instalacji domowych lub przemysłowych, wentylatory klimatyzacyjne, wyciągi kominowe, wymienniki ciepła, rekuperatory ciepła, zasobniki ciepła, armatura regulacyjna i bezpieczeństwa do przewodów gazowych, palniki gazowe, urządzenia do podgrzewania kleju, lampy elektryczne, oprawki do lamp elektrycznych, lampy gazowe, aparatura do ładowania pieców, **19** balustrady, boazerie, materiały niemetalowe ogniotrwałe, kominy niemetalowe, nasady kominowe niemetalowe, deflektory niemetalowe kominowe, przedłużacze niemetalowe kominowe, kominowe trzony niemetalowe, obudowy kominków, wyroby kamieniarskie, płyty niemetalowe, szkło izolacyjne, mozaiki dla budownictwa, sufity niemetalowe, **35** prowadzenie usług w zakresie: agencji importowo-eksportowej, agencji informacji handlowej, agencji reklamowych, dystrybucji i rozpowszechniania materiałów reklamowych-próbek, druków, prospektów, broszur, profesjonalnego doradztwa w zakresie organizowania i zarządzania działalnością gospodarczą, wyszukiwania informacji w plikach komputerowych dla osób trzecich, analiz kosztów, badania rynku, organizowania wystaw w celach handlowych lub reklamowych,

pokazów towarów, reklamy za pośrednictwem sieci komputerowej, prasy, radia i telewizji, promocji sprzedaży dla osób trzecich, wyselekcjonowania, z myślą o osobach trzecich, różnych produktów, jak: elementów grzejnych, pieców wolnostojących, części instalacji do dmuchaw, grzejników, płyt grzejnych, rusztów do palenisk, rusztów dla kominków, obudów kominków, wkładów kominkowych, wkładów kominkowych z płaszczem wodnym, nasad kominkowych, rur do odprowadzania spalin, kratki wentylacyjne, kratki do kominków, nagrzewnic powietrza i klimatyzacji, turbin i akcesoriów i osprzętu do dystrybucji gorącego powietrza dla kominków, akcesoriów kominkowych, wymienników ciepła, instalacji do sauny, mas uszczelniających wysokotemperaturowych, klejów wysokotemperaturowych, wełny mineralnej, uszczelkek wysokotemperaturowych, preparatów do czyszczenia szyb kominków i obudów kominków, elementów kamiennych do kominków, parawanów do kominków, kształtek stalowych do kominków, blach kształtowych dla kominków, szyb ognioodpornych dla kominków-tak by umożliwić konsumentom obejrzenie i dokonanie zakupu w dobrych warunkach.

(111) **222112** (220) 2008 04 29 (210) 340306

(151) 2009 10 13 (441) 2008 08 04

(732) Przedsiębiorstwo Handlowe „GEM” Grzegorz Graj, Grodzisk Mazowiecki, PL.

(540) plastuś

(510), (511) **02** tusze, tonery do drukarek, kserokopiarek, faksów, farby dla artystów, **09** nie zapisane nośniki informacji: dyski optyczne, dyskietki, płyty CD, DVD, gry komputerowe, **16** papier, karton, tekstura i wyroby z tych materiałów, nie ujęte w innych klasach: artykuły papiernicze, papier do drukarek, kserokopiarek, faksów, bibuła, papier do pakowania, papier kolorowy, bloki, bloki rysunkowe, bloki do pisania, artykuły biurowe: okładki papierowe na dokumenty, dozowniki taśmy przylepnej, dziurkacze, taśmy elastyczne, pudełka z farbami, grafity do ołówków, gumki do ścierania, kalendarze, segregatory, spinacze, kartki pocztowe, klej do materiałów papierniczych, klej do papieru, kokardy papierowe, koperty, korektory, kreda, uchwyty na kredę, linijki rysownicze, pędzle dla malarzy, podpórki dla malarzy, sztalugi dla malarzy, naklejki adresowe, nalepki, naklejki, notesy, noże do papieru, palety malarzy, palety do akwareli, papeteria, pastele, pędzle, papier pergaminy, pióra, pióra kulkowe, pióra wieczne, pióra do rysowania, piórniki, etui na pióra, płótna malarskie, podstawki do długopisów i ołówków, przybory szkolne, ręczniki papierowe, teczki, skoroszyty, temperówki, torebki papierowe, tusze, zaciski do papieru zakładki do książek, materiały eksploatacyjne do drukarek, taśmy do drukarek igłowych, bębny i głowice drukujące, tusze do drukarek czarne i barwne, zestawy do indywidualnej regeneracji pojemników z tuszami, zeszyty, **28** gry zawarte w tej klasie, plansze do gier, zabawki, maski karnawałowe, stroje na maskaradę, artykuły sportowe i gimnastyczne nie ujęte w innych klasach, ozdoby choinkowe, **35** usługi w zakresie handlu: sprzedaż detaliczna i hurtowa, sprzedaż wysyłkowa i sprzedaż przez Internet niżej wymienionych towarów: tuszy, tonerów do drukarek, kserokopiarek, faksów, farb dla artystów, artykułów papierniczych, papierów do drukarek, kserokopiarek, faksów, bibuły, papierów do pakowania, papierów kolorowych, bloków, bloków rysunkowych, bloków do pisania, artykułów biurowych: okładki papierowe na dokumenty, dozowniki taśmy przylepnej, dziurkacze, taśmy elastyczne, pudełka z farbami, grafity do ołówków, gumki do ścierania, kalendarze, segregatory, spinacze, kartki pocztowe, klej do materiałów papierniczych, klej do papieru, kokardy papierowe, koperty, korektory, kreda, uchwyty na kredę, linijki rysownicze, pędzle dla malarzy, podpórki dla malarzy, sztalugi dla malarzy, naklejki adresowe, nalepki, naklejki, notesy, noże do papieru, palety malarzy, palety do akwareli, papeteria, pastele, pędzle, papier pergaminy, pióra, pióra kulkowe, pióra wieczne, pióra do rysowania, piórniki, etui na pióra, płótna malarskie, podstawki do długopisów i ołówków, przybory szkolne, ręczniki papierowe, teczki, skoroszyty, temperówki, torebki papierowe, tusze, zaciski do papieru zakładki do książek, materiały eksploatacyjne do drukarek, taśmy do drukarek igłowych, bębny i głowice drukujące, tusze do drukarek czarne i barwne, zestawy do indywidualnej regeneracji pojemników z tuszami, zeszyty.

(111) **222113** (220) 2008 05 12 (210) 340797

(151) 2009 09 02 (441) 2008 08 18

(732) Jolanta Tomczak, Międzyzdroje, PL.

(540) AJRA

(510), (511) **35** usługi w zakresie gromadzenia, ekspozycji i stwarzania klientom warunków dogodnego doboru i zakupu w hipermarketach, sklepach lub hurtowniach z artykułami spożywczymi, produktami chemicznymi przeznaczonymi dla rolnictwa, sadownictwa, ogrodnictwa, leśnictwa, konserwowania żywności; farbami; pokostami; lakierami; środkami zapobiegającymi korozji i zabezpieczającymi drewno; barwnikami; zaprawami farbiarskimi; formami proszkowymi dla malarzy, dekoratorów, drukarzy, artystów; środkami wybielającymi i innymi substancjami stosowanymi w praniu; środki do czyszczenia, polerowania, szorowania, ścierania; mydłami; środkami perfumeryjnymi; olejkami eterycznymi; kosmetykami; płynami do pielęgnacji włosów; środkami do czyszczenia zębów; olejami przemysłowymi i tłuszczami; świecami; produktami farmaceutycznymi i weterynaryjnymi; substancjami dietetycznymi do celów leczniczych; żywnością dla niemowląt; materiałami opatrunkowymi; środkami do zwalczania robactwa; mechanicznymi narzędziami stosowanymi w rolnictwie, ogrodnictwie i sadownictwie; narzędziami stosowanymi w gospodarstwach domowych i warsztatach samochodowych; urządzeniami i przyrządami typu komputery wraz z oprzyrządowaniem i oprogramowaniem; aparatami fotograficznymi, telefonicznymi wraz z oprzyrządowaniem; maszynami liczącymi; kasami sklepowymi; urządzeniami do gaszenia ognia; urządzeniami i sprzętem do oświetlenia, ogrzewania, wytwarzania pary, gotowania, chłodzenia, zamrażania, suszenia, wentylacji i klimatyzacji, zaopatrzenia w wodę oraz instalacjami sanitarnymi stosowanymi w gospodarstwach domowych, biurach i obiektach użyteczności publicznej; sztucznymi ogniami; wyrobami jubilerskimi i zegarmistrzowskimi; instrumentami muzycznymi; papierem i wyrobami z papieru; materiałami fotograficznymi; materiałami piśmiennymi; klejami do materiałów piśmiennych; pędzlami malarskimi; skórą i imitacją skóry oraz wyrobami z tych materiałów; walizami i torbami podróżnymi i sportowymi; parasolami; wyrobami rymarskimi; meblami; lustrami; ramami do obrazów; wyrobami z drewna, korka, trzciny, wikliny, kości słoniowej, fiszbinu, muszli stosowane w gospodarstwach domowych; przyborami i kuchennymi i artykułami wyposażenia stosowanymi w gospodarstwach domowych; wyrobami szklanymi i porcelanowymi; sprzętem sportowym i rekreacyjnym; namiotami; torbami i walizami; wyrobami tekstylnymi i włókienniczymi; narzutami na łóżka; pościelą; obrusami; odzieżą; obuwiami; nakryciami głowy; artykułami pasmanteryjnymi; dywanami, chodnikami, wykładzinami, matami, słomiankami, materiałami do pokrywania podłóg; materiałami budowlanymi niemetalowymi; armaturą sanitarną; grammi, zabawkami artykułami i sprzętem sportowym i rekreacyjnym; ozdoba- mi choinkowymi; sztucznymi kwiatami; użytkami spożywczymi; produktami rolniczymi, ogrodniczymi, sadowniczymi i leśnymi; owocami, warzywami; nasionami; roślinami domowymi i ogrodniczymi; świeżymi kwiatami; pożywieniem dla zwierząt; alkoholami, piwem; wodami mineralnymi, gazowanymi oraz innymi napojami bezalkoholowymi; tyto- niem i przyborami dla palaczy; sprzętem stosowanym w ogrodnictwie, narzędziami o napędzie elektrycznym lub spalinowym stosowanym w gospodarstwach domowych artykułami wyposażenia samochodów; rowerami; motocyklami; samochodami; częściami zamiennymi do samochodów, motocykli i rowerów; tapetami; sprzętem radiowo- telewizyjnym; prasą, periodykami, książkami; urządzeniami placów zabaw; drewnianymi elementami ogrodzeń; materiałami budowlanymi metalowymi i niemetalowymi, **36** dzierżawa majątku nieruchomego; pośrednictwo w obrocie majątkiem nieruchomym; wycena majątku nieruchomego; wynajmowanie mieszkań; wynajmowanie pomieszczeń biurowych; zarządzanie majątkiem nieruchomym, **37** usługi budowlane w zakresie kompleksowej budowy budynków mieszkalnych, biurowych, użyteczności publicznej, hal fabrycznych, pawilonów i sklepów targowych; nadzór budowlany; usługi budowlane remontowe dotyczące prac budowlanych, instalacyjnych, elektrycznych, czyszczenia budynków, **41** usługi w zakresie organizacji i obsługi dyskotek; informacja o imprezach rozrywkowych i rekreacyjnych; organizacja i obsługa konferencji, kongresów, sympozjów, seminariów; nagrywanie filmów na taśmach video lub płytach CD; prowadzenie nocnych klubów; organizacja i prowadzenie obozów i imprez rekreacyjnych; udostępnianie sprzętu do karaoke; rezerwacja miejsc na spektakle, **43** udostępnianie terenu i urządzeń na kempingach; rezerwacja i wynajem noclegów; organizowanie obozów rekreacyjnych; rezerwacja noclegów.

(111) **222114** (220) 2008 05 15 (210) 340953  
 (151) 2009 09 03 (441) 2008 08 18  
 (732) BOSS Browar Witnica S.A., Witnica, PL.

(540) biodar

(510), (511) **32** napoje bezalkoholowe, napoje orzeźwiające, bezalkoholowe napoje słodowo-chmielowe, bezalkoholowe napoje słodowo-chmielowe z dodatkiem witamin i minerałów.

(111) **222115** (220) 2008 05 19 (210) 341091  
 (151) 2009 09 03 (441) 2008 09 01  
 (732) MEDIA CENTRUM Sp. z o.o., Warszawa, PL.  
 (540)



Kolor znaku: ciemnozielony, biały, żółty

(531) 24.15.1, 27.5.1, 29.1.13

(510), (511) **16** bilety na imprezy masowe, **35** reklama, usługi reklamowe świadczone w szczególności za pośrednictwem Internetu, promocja sprzedaży, wyszukiwanie informacji w komputerowych bazach danych, usługi sprzedaży biletów na imprezy masowe, zwłaszcza z wykorzystaniem Internetu, **41** rozrywka, działalność sportowa i kulturalna, informacja o wypoczynku i imprezach rozrywkowych, w szczególności kulturalnych i sportowych, zwłaszcza z wykorzystaniem Internetu, rezerwacja miejsc na imprezy masowe.

(111) **222116** (220) 2008 05 20 (210) 341152  
 (151) 2009 08 20 (441) 2008 09 01  
 (732) UNISCALE Sp. z o.o., Warszawa, PL.  
 (540)



Kolor znaku: biały, czerwony

(531) 26.1.1, 27.5.1, 29.1.12

(510), (511) **07** kralajnice do mięsa i wędlin, kotleciarki, maszyny, maszyny do rozdrabniania i do mielenia mięsa, osprzęt do tych maszyn i maszynek, piły do mięsa z kością, prasy do otrzymywania wyrobów z mięsa, takich jak hamburgery, przecinacze, obcinacze, nożyce, pakowarki próżniowe, **11** schładzarki, w tym schładzarki szokowe.

(111) **222117** (220) 2008 05 29 (210) 341502  
 (151) 2009 10 28 (441) 2008 09 01  
 (732) Zakłady Przetwórstwa Mięsnego SADEŁKO Czapla, Świniarski Spółka jawna, Jedlińsk, PL.  
 (540)



Kolor znaku: złoty i odcienie, brązowy, biały, czarny, bordowy

(531) 3.4.18, 9.1.10, 27.5.1, 29.1.12

(510), (511) **29** wędliny, wyroby wędliniarskie, podroby, wyroby podrobowe, wyroby garmażeryjne, mięso, przetwory mięsne, wędzonki, kielbasy.

(111) **222118** (220) 2008 07 21 (210) 343846  
 (151) 2009 09 08 (441) 2008 10 27  
 (732) „ALPORT” S.C. Sebastian Klak, Wojciech Bryła, Andrzej Paludkiewicz, Bytom, PL.

(540)



Kolor znaku: czerwony, czarny, szary, biały

(531) 26.4.9, 27.5.1, 29.1.14

(510), (511) **06** metalowe elementy stolarki budowlanej i elementy stolarki budowlanej z aluminium i stopów aluminium, **19** wyroby dla budownictwa z tworzyw sztucznych, okna i drzwi z tworzyw sztucznych, **35** usługi sprzedaży detalicznej i/lub hurtowej samochodów osobowych i furgonetek, drewna, materiałów budowlanych i wyposażenia sanitarnego, drobnych wyrobów metalowych, farb i szkła.

(111) **222119** (220) 2008 07 28 (210) 344159

(151) 2009 11 04 (441) 2008 11 10

(732) SONA Spółka z o.o., Koziegłówek, PL.

(540)



Kolor znaku: niebieski, czerwony

(531) 26.11.1, 27.5.1, 29.1.12

(510), (511) **29** filety rybne, kawior, krewetki, łosoś, małże, ostrygi, potrawy na bazie ryb, ryby: konserwowane, solone, mrożone, wędzone, marynowane i świeże, sardynki, śledzie, tuńczyk, **31** ryby żywe, skorupiaki żywe, małże żywe, ostrygi żywe, ikra rybna, mączka rybna.

(111) **222120** (220) 2008 07 29 (210) 344221

(151) 2009 10 27 (441) 2008 11 10

(732) TelForceOne Spółka Akcyjna, Wrocław, PL.

(540)



Kolor znaku: zielony, żółty, biały

(531) 1.7.6, 26.1.1, 26.4.2, 27.5.1, 29.1.13

(510), (511) **01** papier fotograficzny, papier do światłokopii, **02** tonery do fotokopiarek i drukarek, **09** mobilne urządzenia do nagrywania, transmisji, przetwarzania i reprodukcji dźwięku, obrazu i danych, urządzenia współpracujące z komputerami w zakresie przekazywania dźwięku, obrazu i danych, mobilne urządzenia elektroniczne w tym, telefony komórkowe, urządzenia nawigacji satelitarnej, przewody, słuchawki telefoniczne i zestawy słuchawkowe, kable połączeniowe komputer-telefon komórkowy, zestawy głośnomówiące, anteny, baterie, akumulatory, akumulatory do telefonów i do mobilnych urządzeń elektronicznych, ładowarki, obudowy telefonów, komputerowe urządzenia peryferyjne (zewnętrzne), urządzenia do zdalnego sterowania, kable współosiowe, kable teleinformatyczne, złącza elektryczne, przyrządy do miernictwa, czyste i nagrane karty magnetyczne, karty zawierające obwody scalone, karty zawierające mikroprocesory, karty z obwodami drukowanymi, elektroniczne karty identyfikacyjne, karty telefoniczne do telefonów komórkowych, karty SIM, karty PCMCIA, karty gier elektronicznych kompatybilne z telefonami i telefonami komórkowymi, czynniki kart SIM, magnetyczne nośniki danych, zapisane magnetyczne nośniki danych, zapisane magnetyczne nośniki audio i video, cyfrowe, magnetoptyczne, optyczne nośniki danych, oprogramowanie komputerowe dostarczone z Internetu, publikacje elektroniczne (do pobrania) udostępniane on-line za pośrednictwem komputerowych baz danych lub Internetu, oprogramowanie telekomunikacyjne, oprogramowanie i urządzenia komputerowe (w tym modemy) umożliwiające połączenie z bazami danych, sieciami prywatnymi i Internetem, oprogramowanie umożliwiające prowadzenie telekonferencji i wideokonferencji, kasyety, etui i pokrowce ochronne do telefonów komórkowych, aparatów

cyfrowych, na przenośny sprzęt elektroniczny, na akcesoria komórkowe i płyty CD i DVD zawarte w tej klasie, wyposażenie z tworzyw sztucznych do telefonów, na przenośny sprzęt elektroniczny, na aparaty cyfrowe oraz telefony komórkowe i akcesoria do telefonów zawarte w tej klasie, programy komputerowe sterujące (software), programy komputerowe użytkowe, programy gier komputerowych, **11** latarki, urządzenia zabezpieczające, w tym listwy zabezpieczające elektryczne, **14** biżuteria, breloczki (biżuteria), breloczki ozdobne do telefonów i do kluczy, **16** zbiorniczki z atramentem oraz wkłady drukujące do drukarek, **18** pokrowce ze skóry lub imitacji skóry na przenośny sprzęt elektroniczny, płyty CD, aparaty cyfrowe oraz telefony komórkowe i akcesoria do telefonów niebędące fabrycznymi częściami tych towarów, **20** uchwyty i uchwyty obrotowe z tworzyw sztucznych do telefonów komórkowych i mobilnych urządzeń elektronicznych niebędące fabrycznymi częściami tych towarów, **28** gry i akcesoria do gier, sprzęt do gier i zabaw, gry towarzyskie, zabawki elektroniczne, **37** usługi w zakresie instalacji i napraw urządzeń telefonii komórkowej i sprzętu mobilnego, w tym: akcesoriów GSM, telefonów komórkowych, akcesoriów do urządzeń mobilnych.

(111) **222121** (220) 2008 07 29 (210) 344238

(151) 2009 11 05 (441) 2008 11 10

(732) Zakład Przetwórstwa Owocowo-Warzywnego „DAWTONA” Danuta Wielgomas, Błonie, PL.

(540)



Kolor znaku: zielony i jego odcienie, biały

(531) 5.7.19, 26.1.2, 27.5.1, 29.1.12

(510), (511) **29** oliwa z oliwek, oliwki zielone konserwowane, oliwki czarne konserwowane, oliwki zielone z papryką konserwowane, kapary konserwowane, suszone pomidory, **31** oliwki zielone, oliwki czarne, kapary.

(111) **222122** (220) 2008 08 01 (210) 344410

(151) 2009 10 30 (441) 2008 11 10

(732) OKECHAMP S.A., Poznań, PL.

(540) FRESH4SEASONS

(510), (511) **01** podłoża do upraw bezgruntowych dla potrzeb rolnictwa i ogrodnictwa, środki do konserwacji żywności, **05** dietetyczne środki spożywcze przystosowane do celów medycznych, suplementy diety, **29** grzyby gotowe do spożycia lub konserwowane przy zastosowaniu wszelkich sposobów, w tym suszone, gotowane, pasteryzowane, mrożone, liofilizowane, blanszowane; grzyby przyrządzane z mięsem, rybami, drobiem, dziczyzną, ekstraktami mięsnymi, warzywami, konserwowane, suszone i gotowane; potrawy na bazie jajek, mleka i innych produktów mlecznych; oleje jadalne i tłuszcze; mięso, ryby, dziczyzna; ekstrakty mięsne, owoce i warzywa konserwowane wszelkimi metodami, w tym suszone, pasteryzowane, mrożone, liofilizowane, blanszowane; galaretki, dżemy, sosy owocowe; jaja; mleko i produkty nabiałowe; korniszony; pickle, sałatki warzywne lub owocowe, **30** grzyby przyrządzane z potrawami na bazie preparatów zbożowych; chleb, sucharki, musztarda, ocet, sosy, przyprawy; kawa, herbata, kakao, cukier, ryż, tapioka, sago, substytuty kawy; mąka i produkty zbożowe; wyroby cukiernicze; lody spożywcze; miód; melasa; drożdże; proszek do pieczenia, **31** grzyby świeże; zarodniki grzybów; grzybnie w każdym stadium wegetacji; produkty rolne, ogrodnicze i leśne; nasiona; zwierzęta żywe; owoce i warzywa świeże; naturalne rośliny i kwiaty, **32** napoje bezalkoholowe, soki owocowe, soki warzywne, syropy do napojów, piwo, napoje alkoholowe, **33** napoje alkoholowe, **35** usługi reklamowe, prowadzenie sprzedaży hurtowej, detalicznej i poprzez Internet takich towarów jak: podłoża do upraw bezgruntowych dla potrzeb rolnictwa; grzyby gotowe do spożycia lub konserwowane przy zastosowaniu wszelkich sposobów, w tym suszone, gotowane, pasteryzowane,

mrożone, liofilizowane, blanszowane, surowe lub ugotowane; grzyby przyrządzane z mięsem, rybami, drobiem, dziczyzną, ekstraktami mięsnymi, warzywami, konserwowane, suszone i gotowane; potrawy na bazie jajek, mleka i innych produktów mlecznych; oleje jadalne i tłuszcze; mięso, ryby, dziczyzna; ekstrakty mięsne; owoce i warzywa konserwowane wszelkimi metodami, w tym suszone, pasteryzowane, mrożone, liofilizowane, blanszowane; galaretki, dżemy, sosy owocowe; jaja; mleko i produkty nabiałowe; korniszony; pikle, sałatki warzywne lub owocowe; grzyby przyrządzane z potrawami na bazie preparatów zbożowych; chleb, sucharki, musztarda, ocet, sosy; przyprawy; kawa, herbata, kakao, cukier, ryż, tapioka, sago, substytuty kawy; mąka i produkty zbożowe; wyroby cukiernicze; lody spożywcze; miód; melasa; drożdże; proszek do pieczenia; grzyby świeże; zarodniki grzybów; grzybnie w każdym stadium wegetacji; produkty rolne, ogrodnicze i leśne; nasiona; zwierzęta żywe; owoce i warzywa świeże; naturalne rośliny i kwiaty; napoje bezalkoholowe, soki owocowe, soki warzywne, syropy do napojów, **39** przewożenie ładunków, pakowanie i składowanie produktów, magazynowanie.

(111) **222123** (220) 2008 08 29 (210) 344617  
(151) 2009 10 15 (441) 2008 12 08  
(732) Fundacja Wspomagania Wsi, Warszawa, PL.  
(540) WITRYNA WIEJSKA

(510), (511) **38** usługi w zakresie przesyłania danych przy pomocy terminali, dostarczania wiadomości, elektronicznej transmisji danych, obrazów i dokumentów poprzez terminale komputerowe i sieci komputerowe, usługi poczty elektronicznej, udostępnianie programów komputerowych do dystrybucji bezpośrednio poprzez Internet i system hipertekstu Web, prowadzenie portalu internetowego, **41** usługi w zakresie publikacji gazet, czasopism oraz magazynów on-line, reportaży fotograficznych, publikowanie książek oraz książek elektronicznych, publikowanie tekstów innych niż reklamowe, wydawanie nagrań dźwiękowych, produkcja i rozpowszechnianie filmów i nagrań wideo, organizowanie i realizacja spektakli, widowisk oraz imprez rozrywkowych, organizowanie wystaw kulturalnych i edukacyjnych, organizowanie konkursów edukacyjnych lub rozrywkowych, usługi redakcyjne, wszelka działalność wydawnicza w tym prowadzona z wykorzystaniem wszystkich nośników elektronicznych.

(111) **222124** (220) 2008 08 28 (210) 345460  
(151) 2009 11 05 (441) 2008 12 08  
(732) Przedsiębiorstwo „DYSKAM” Spółka z o.o., Kraków, PL.  
(540)



Kolor znaku: pomarańczowy, czerwony  
(531) 24.15.1, 24.15.13, 26.1.1, 26.4.4, 27.5.1, 29.1.12  
(510), (511) **09** urządzenia i centrale alarmowe, stacje monitorowania alarmów, czujniki i sygnalizatory alarmowe, akcesoria i elementy wykonawcze do urządzeń i systemów alarmowych, systemy łączności, **37** usługi dotyczące montażu, konserwacji i napraw systemów alarmowych i antywłamaniowych, usługi związane z wykonywaniem instalacji alarmowych i antywłamaniowych, usługi instalacji monitoringu, **42** usługi projektowania systemów alarmowych, antywłamaniowych i sygnalizacyjnych, **45** usługi w zakresie ochrony osób i ochrony mienia, usługi eskorty, usługi ochrony konwoju wartości pieniężnych oraz przedmiotów wartościowych i niebezpiecznych, usługi w zakresie monitoringu oraz stałych i okresowych kontroli obiektów i ich otoczenia, usługi strażników, usługi doradcze w sprawach bezpieczeństwa, ochrony osób, ochrony mienia, ochrony konwoju i eskorty.

(111) **222125** (220) 2008 03 14 (210) 338173  
(151) 2009 10 08 (441) 2008 06 23  
(732) „KONCEPT” Spółka z ograniczoną odpowiedzialnością, Białystok, PL.

(540)



Kolor znaku: biały, pomarańczowy, zielony  
(531) 27.5.1, 27.5.24, 29.1.13  
(510), (511) **09** magnetyczne nośniki danych i płyty (dyski) z nagraniami, magnetyczne i optyczne nośniki danych zawierające publikacje, nagrane taśmy magnetowidowe, magnetofonowe i płyty kompaktowe, nagrane nośniki dźwięku i obrazu, filmy oraz programy komputerowe, **16** afisze, albumy, broszury, druki, gazety i czasopisma, kalendarze, materiały piśmiennicze, notesy, plakaty, prospekty, ulotki, kartki okolicznościowe, biuletyny, torby papierowe, etykiety samoprzylepne, materiały drukowane, fotografie, książki, dzienniki, materiały szkoleniowe i instruktażowe, podręczniki, publikacje, **41** organizowanie konferencji, seminariów, sympozjów i zjazdów, organizowanie szkoleń, kursów, publikowanie materiałów szkoleniowych, publikacja elektroniczna on-line książek i periodyków, komputerowe programowanie i przetwarzanie danych, usługi wydawnicze, usługi wydawnicze książkowe, elektroniczne i internetowe, publikowanie książek, tekstów innych niż teksty reklamowe także w internecie i elektronicznie, usługi tworzenia publikacji internetowych.

(111) **222126** (220) 2008 03 14 (210) 338174  
(151) 2009 10 08 (441) 2008 06 23  
(732) „KONCEPT” Spółka z ograniczoną odpowiedzialnością, Białystok, PL.  
(540)



(531) 27.5.1, 27.5.24  
(510), (511) **09** magnetyczne nośniki danych i płyty (dyski) z nagraniami, magnetyczne i optyczne nośniki danych zawierające publikacje, nagrane taśmy magnetowidowe, magnetofonowe i płyty kompaktowe, nagrane nośniki dźwięku i obrazu, filmy oraz programy komputerowe, **16** afisze, albumy, broszury, druki, gazety i czasopisma, kalendarze, materiały piśmiennicze, notesy, plakaty, prospekty, ulotki, kartki okolicznościowe, biuletyny, torby papierowe, etykiety samoprzylepne, materiały drukowane, fotografie, książki, dzienniki, materiały szkoleniowe i instruktażowe, podręczniki, publikacje, **41** organizowanie konferencji, seminariów, sympozjów i zjazdów, organizowanie szkoleń, kursów, publikowanie materiałów szkoleniowych, publikacja elektroniczna on-line książek i periodyków, komputerowe programowanie i przetwarzanie danych, usługi wydawnicze, usługi wydawnicze książkowe, elektroniczne i internetowe, publikowanie książek, tekstów innych niż teksty reklamowe także w internecie i elektronicznie, usługi tworzenia publikacji internetowych.

(111) **222127** (220) 2008 03 14 (210) 338175  
(151) 2009 10 08 (441) 2008 06 23  
(732) „KONCEPT” Spółka z ograniczoną odpowiedzialnością, Białystok, PL.  
(540)



Kolor znaku: brązowy, biały, pomarańczowy  
(531) 27.5.1, 27.5.24, 29.1.13  
(510), (511) **09** magnetyczne nośniki danych i płyty (dyski) z nagraniami, magnetyczne i optyczne nośniki danych zawierające publikacje, nagrane taśmy magnetowidowe, magnetofonowe i płyty kompaktowe, nagrane nośniki dźwięku i obrazu, filmy oraz programy komputerowe, **16** afisze, albumy, broszury, druki, gazety i czasopisma, kalendarze, materiały piśmiennicze, notesy, plakaty, prospekty, ulotki, kartki okolicznościowe, biuletyny, torby papierowe, etykiety samoprzylepne, materiały drukowane, fotografie, książki, dzienniki, materiały szkoleniowe i instruktażowe, podręczniki, publikacje, **41** organizowanie konferencji, seminariów, sympozjów i zjazdów, organizowanie szkoleń, kursów, publikowanie materiałów szkoleniowych, publikacja elektroniczna on-line książek i periodyków, komputerowe programowanie i przetwarzanie danych, usługi

wydawnicze, usługi wydawnicze książkowe, elektroniczne i internetowe, publikowanie książek, tekstów innych niż teksty reklamowe także w internecie i elektronicznie, usługi tworzenia publikacji internetowych.

(111) **222128** (220) 2008 03 14 (210) 338176  
 (151) 2009 10 08 (441) 2008 06 23  
 (732) „KONCEPT” M. Pogorzelski A. Stankiewicz W. Trypuć K.  
 Grabek Spółka Jawna, Białystok, PL.  
 (540)

## katalogrowerowy

(531) 27.5.1, 27.5.24

(510), (511) **09** magnetyczne nośniki danych i płyty (dyski) z nagraniami, magnetyczne i optyczne nośniki danych zawierające publikacje, nagrane taśmy magnetowidowe, magnetofonowe i płyty kompaktowe, nagrane nośniki dźwięku i obrazu, filmy oraz programy komputerowe, **16** afisze, albumy, broszury, druki, gazety i czasopiśma, kalendarze, materiały piśmiennicze, notesy, plakaty, prospekty, ulotki, kartki okolicznościowe, biuletyny, torby papierowe, etykiety samoprzylepne, materiały drukowane, fotografie, książki, dzienniki, materiały szkoleniowe i instruktażowe, podręczniki, publikacje, **41** organizowanie konferencji, seminariów, sympozjów i zjazdów, organizowanie szkoleń, kursów, publikowanie materiałów szkoleniowych, publikacja elektroniczna on-line książek i periodyków, komputerowe programowanie i przetwarzanie danych, usługi wydawnicze, usługi wydawnicze książkowe, elektroniczne i internetowe, publikowanie książek, tekstów innych niż teksty reklamowe także w internecie i elektronicznie, usługi tworzenia publikacji internetowych.

(111) **222129** (220) 2008 03 14 (210) 338177  
 (151) 2009 10 09 (441) 2008 06 23  
 (732) „KONCEPT” M. Pogorzelski A. Stankiewicz W. Trypuć K.  
 Grabek Spółka Jawna, Białystok, PL.  
 (540)

## NAJCIEKAWSZE Projekty

Kolor znaku: biały, granatowy

(531) 27.5.1, 27.5.24, 29.1.4, 29.1.6

(510), (511) **09** magnetyczne nośniki danych i płyty (dyski) z nagraniami, magnetyczne i optyczne nośniki danych zawierające publikacje, nagrane taśmy magnetowidowe, magnetofonowe i płyty kompaktowe, nagrane nośniki dźwięku i obrazu, filmy oraz programy komputerowe, **16** afisze, albumy, broszury, druki, gazety i czasopiśma, kalendarze, materiały piśmiennicze, notesy, plakaty, prospekty, ulotki, kartki okolicznościowe, biuletyny, torby papierowe, etykiety samoprzylepne, materiały drukowane, fotografie, książki, dzienniki, materiały szkoleniowe i instruktażowe, podręczniki, publikacje, **41** organizowanie konferencji, seminariów, sympozjów i zjazdów, organizowanie szkoleń, kursów, publikowanie materiałów szkoleniowych, publikacja elektroniczna on-line książek i periodyków, komputerowe programowanie i przetwarzanie danych, usługi wydawnicze, usługi wydawnicze książkowe, elektroniczne i internetowe, publikowanie książek, tekstów innych niż teksty reklamowe także w internecie i elektronicznie, usługi tworzenia publikacji internetowych.

(111) **222130** (220) 2008 03 14 (210) 338178  
 (151) 2009 10 09 (441) 2008 06 23  
 (732) „KONCEPT” M. Pogorzelski A. Stankiewicz W. Trypuć K.  
 Grabek Spółka Jawna, Białystok, PL.  
 (540)



Kolor znaku: żółty, czarny, biały, pomarańczowy

(531) 27.5.1, 27.5.2, 29.1.14

(510), (511) **09** magnetyczne nośniki danych i płyty (dyski) z nagraniami, magnetyczne i optyczne nośniki danych zawierające publikacje, nagrane taśmy magnetowidowe, magnetofonowe i płyty kompaktowe, nagrane nośniki dźwięku i obrazu, filmy oraz programy komputerowe, **16** afisze, albumy, broszury, druki, gazety i czasopiśma, kalendarze, materiały piśmiennicze, notesy, plakaty, prospekty, ulotki, kartki okolicznościowe, biuletyny, torby papierowe, etykiety samoprzylepne, materiały drukowane, fotografie, książki, dzienniki, materiały szkoleniowe i instruktażowe, podręczniki, publikacje, **41** organizowanie konferencji, seminariów, sympozjów i zjazdów, organizowanie szkoleń, kursów, publikowanie materiałów szkoleniowych, publikacja elektroniczna on-line książek i periodyków, komputerowe programowanie i przetwarzanie danych, usługi wydawnicze, usługi wydawnicze książkowe, elektroniczne i internetowe, publikowanie książek, tekstów innych niż teksty reklamowe także w internecie i elektronicznie, usługi tworzenia publikacji internetowych.

(111) **222131** (220) 2005 05 24 (210) 295505  
 (151) 2007 04 10 (441) 2005 09 05  
 (732) MLECZARNIA OLSZTYN Sp. z o.o., Olsztyn, PL.  
 (540)



Kolor znaku: niebieski, błękitny, żółty, zielony, biały, czarny

(531) 3.4.1, 6.7.11, 19.1.4, 19.1.8, 27.5.1, 29.1.15

(510), (511) **29** mleko i mleczne produkty.

(111) **222132** (220) 2006 03 06 (210) 306992  
 (151) 2009 10 21 (441) 2006 06 12  
 (732) Przedsiębiorstwo Chemii Gospodarczej „POLLENA” S.A.,  
 Ostrzeszów, PL.  
 (540)



(531) 1.15.24, 3.7.10, 26.11.3, 27.5.1

(510), (511) **03** płyny do mycia naczyń, preparaty do polerowania, czyszczenia, wybielania, ścierania, szorowania, odtłuszczania, środki do namaczania, zmiękczenia, płukania i prania tkanin, wywabiacze plam, pasty do obuwi, skór, mebli i podłóg, preparaty do czyszczenia rur odpływowych, środki do mycia i konserwacji samochodów, kosmetyki, płyny, żele i mydła do mycia i kąpieli, mydła toaletowe, gospodarcze, dezynfekujące, preparaty do mycia rąk, pasty, proszki i płyny do zębów, preparaty do pielęgnacji skóry, ciała i włosów, szampony, **05** środki bakteriobójcze, grzybobójcze i dezynfekujące.

(111) **222133** (220) 2006 08 24 (210) 314737  
 (151) 2009 09 08 (441) 2006 11 27  
 (732) VELVANA A.S., Velvary, CZ.  
 (540) arva

(510), (511) **01** produkty chemiczne przeznaczone dla przemysłu z wyłączeniem preparatów do wytrawiania powierzchni metalowych, płyny chłodnicze i hamulcowe, dodatki chemiczne do paliw silnikowych oraz olejów napędowych i silnikowych, płyny odmrażające do szyb i zamków samochodowych, **02** środki do czyszczenia, polerowania, szorowania i ścierania; preparaty do renowacji lakieru, w tym woski, mlecza silikonowe, pasty ściernie do usuwania rys i zadrapań; preparaty do konserwacji i nabłyszczania felg i opon pojazdów, pasty do nabłyszczania karoserii, **03** kosmetyki samochodowe, środki do mycia i pielęgnacji pojazdów z wyłączeniem preparatów do

mycia silników spalinowych i preparatów do usuwania z powierzchni smarów pochodzenia organicznego, w tym środki do mycia szyb, karoserii, chassis, hamulców, szampony samochodowe, preparaty do mycia, konserwacji, czyszczenia i nablyszczania wnętrza pojazdów, tapicerki podsufitki i deski rozdzielczej, preparaty do mycia i ochrony rąk zanieczyszczonych produktami pochodzącymi z pojazdów, płyny do spryskiwaczy szyb samochodowych, zapachy samochodowe, **16** katalogi, prospekty, menu, reprodukcje graficzne, fotografie, publikacje, materiały przylepne, artykuły papierniczne, papier listowy i do pakowania, opakowania, obrusy; z papieru i tworzyw sztucznych torby, worki, koperty i woreczki, taśmy przylepne, naklejki, plakaty, bannery, przywieszki; wyroby z kartonu, pudła, pudełka tekturowe lub papierowe, kalendarze, kalkomanie, druki, broszury, zawiadomienia, albumy, rysunki, ręczniki papierowe, serwetki, sztyldy kartonowe, kartki z życzeniami, okolicznościowe, teczki papierowe i z tworzyw sztucznych, segregatory, stemple, taśmy klejące, przylepne, zakładki do książek, zeszyty, artykuły i materiały piśmienne, podręczniki, numeratory, mapy; żetony kontrolne, **35** usługi w zakresie reklamy, promocji, przekazywania informacji handlowej, prezentowania, zgrupowania towarów pozwalające nabywcy wygodnie je wybierać i kupować w punktach sprzedaży detalicznej i hurtowej z produktami chemicznymi przeznaczonymi dla przemysłu, płynami chłodniczymi i hamulcowymi, dodatkami chemicznymi do paliw oraz olejów napędowych i silnikowych, płynami odmrażającymi do szyb i zamków samochodowych, środkami do polerowania, szorowania i ścierania, preparatami do lakieru i pastami do nablyszczania karoserii, kosmetykami i środkami pielęgnacji karoserii i wnętrza pojazdów; rozpowszechnianie materiałów reklamowych, organizowanie wystaw handlowych i reklamowych; prezentowanie, informowanie o środkach pielęgnacyjnych dla samochodów i oferowanie tychże w internecie.

(111) **222134** (220) 2006 10 26 (210) 317231  
 (151) 2009 09 11 (441) 2007 02 05  
 (732) Przedsiębiorstwo-Produkcjno-Handlowo-Usługowe „FRATELLI” s.c. Jan Kobylarczyk, Robert Pasik, Beniędzice, PL.  
 (540)



Kolor znaku: brązowy i złoty  
 (531) 1.5.1, 27.5.1, 29.1.12

(510), (511) **18** skóry i wyroby ze skóry nie ujęte w innych klasach: walizy, torby podróżne i turystyczne, torby i worki myśliwskie, torby na narzędzia, torby na zakupy, torebki, kosmetyczki, portmonetki, tornistry i plecaki, teczki i aktówki, paski, pasy do toreb, rzemyki, smycze, bicze, uprząże i wyroby rymarskie, wykończenia do mebli, pokrowce na siodła, sakwy i sakiewki, obroże, pokrowce na parasole, nosidełka dla niemowląt, narzuty, drobna galanteria skórzana, **25** odzież skórzana: płaszcze, kurtki, żakiety, kamizelki i bezrękawniki, koszule, bluzy, spodnie, spódnice, sukienki, tuniki, kombinezony, marynarki, futra, nakrycia głowy, obuwie, **35** usługi polegające na sprzedaży bezpośredniej poza siecią sklepów, sprzedaży hurtowej, detalicznej, za pośrednictwem domów sprzedaży wysyłkowej skór gładkich i futerkowych, odzieży skórzanej, futer, nakryć głowy, obuwia, wyrobów kaletniczych i rymarskich, galanterii skórzanej do odzieży, **40** barwienie skór i futer, garbowanie skór, obróbka skóry.

(111) **222135** (220) 2006 11 30 (210) 318503  
 (151) 2009 09 25 (441) 2007 03 05  
 (732) REMJA Spółka z ograniczoną odpowiedzialnością, Kalisz, PL.  
 (540) "WINA DLA CIEBIE"  
 (510), (511) **35** zgrupowanie na rzecz osób trzecich w wielobranżowych i specjalistycznych hurtowniach i sklepach detalicznych różnych towarów pozwalające nabywcy wygodnie je oglądać i kupować, z branży spożywczej-wszelkiego rodzaju napoje alkoholowe i beزالkoholowe, wyroby piekarnicze i cukiernicze, owoce i warzywa, mięso

i przetwory mięsne, mleko i przetwory mleczarskie, owoce morza, zwłaszcza ryby i przetwory rybne, a także zboża i pasze dla zwierząt oraz wyroby przemysłowe, takie jak tytoń i wyroby tytoniowe, kosmetyki, wyroby toaletowe, użytku osobistego i domowego, artykuły piśmienne, książki, gazety i tygodniki, artykuły chemii gospodarczej i przemysłowej, paliwa stałe, ciekłe i gazowe, artykuły włókiennicze, a ponadto doradztwo w zakresie organizowania i prowadzenia działalności gospodarczej i zarządzania, organizowanie targów i wystaw w celach handlowych i reklamowych, prowadzenie agencji reklamowych, zarządzanie i kierowanie w zakresie prowadzenia działalności gospodarczej, **36** pośrednictwo finansowe, **41** tłumaczenie tekstów.

(111) **222136** (220) 2007 03 13 (210) 322536  
 (151) 2009 09 08 (441) 2007 06 25  
 (732) CERSANIT S.A., Kielce, PL.  
 (540) DECO

(510), (511) **11** wyroby sanitarne z ceramiki, ceramika łazienkowa, bidety, kompakty WC, miski ustępowe, pisuary, sedesy, płuczki ustępowe, umywalki, postumenty i półpostumenty do umywalk, baterie umywalkowe, kabiny natryskowe, brodziki, natryski, krany, armatura sanitarna, armatura regulacyjna do przewodów i urządzeń wodnych, wanny łazienkowe, zbiorniki do płuczek ustępowych.

(111) **222137** (220) 2007 09 13 (210) 330886  
 (151) 2009 09 03 (441) 2008 01 07  
 (732) Firma „APLA” Restauracja POLSKIE SMAKI” Jerzy Krawczyk, Kraków, PL.  
 (540)



Kolor znaku: brązowy i odcienie, biały

(531) 27.5.1, 29.1.12

(510), (511) **35** doradztwo w zakresie prowadzenia usług gastronomicznych, zarządzania i kierowania siecią lokali gastronomicznych, organizowanie i uruchamianie sieci gastronomicznych, wycena lokali gastronomicznych i sklepów, analiza kosztów, agencje informacji handlowej, wydawanie materiałów reklamowych, tworzenie sieci sklepów dystrybuujących żywność regionalną, pomoc w prowadzeniu działalności gospodarczej, promocja sprzedaży dla osób trzecich, wynajmowanie powierzchni na cele reklamowe, usługi dotyczące zaopatrzenia osób trzecich, zarządzanie hotelami, gromadzenie i udostępnianie informacji z zakresu: gastronomii, wytwarzania i dystrybucji żywności regionalnej, hotelarstwa, usługi agencji reprezentującej podmioty zagraniczne, zgromadzenie towarów pozwalające nabywcy na ich swobodne oglądanie i kupowanie w sklepie i hurtowni z artykułami spożywczymi oraz wyrobami tytoniowymi, **40** usługi poligraficzne, **41** prowadzenie szkoleń i kształcenie kadr pracujących w gastronomii i handlu, organizacja i obsługa: konferencji, sympozjów, zjazdów, usługi orkiestry, organizowanie bali, zabaw, dyskotek, planowanie i organizowanie przyjęć okolicznościowych, spotkań klubowych i towarzyskich, usługi wydawnicze, **43** prowadzenie restauracji, barów, placówek gastronomicznych, hoteli, moteli, przygotowywanie i dostarczanie żywności dla odbiorców zewnętrznych (katering).

(111) **222138** (220) 2007 10 02 (210) 330896  
 (151) 2009 10 07 (441) 2008 01 07  
 (732) Mirosław Włodarczyk, Piaseczno, PL.  
 (540)



(531) 26.13.25, 27.5.1

(510), (511) **09** anteny, aparaty fotograficzne, audiowizualne urządzenia dydaktyczne, urządzenia do ładowania baterii, baterie słoneczne, lampy błyskowe, CPU, aparaty do rejestracji czasu, czytniki, czytniki kodów kreskowych, czytniki znaków optycznych, nośniki danych, magnetyczne, drukarki komputerowe, dyktafony, dyski do rejestracji dźwięku, dyski kompaktowe [audio-wideo], [nośniki danych], napędy

dyskowe, urządzenia do transmisji dźwięku, transformatory elektryczne, głośniki, interfejsy, kalkulatory, kalkulatory kieszonek, kompaktowe odtwarzacze płyt, komputerowe klawiatury, komputerowe pamięci, programy komputerowe nagrane-ładowalne, komputerowe programy gier, sterujące programy komputerowe systemu operacyjnego-nagrane, komputerowe urządzenia peryferyjne, komputery, software, oprogramowanie stałe komputerowe-nagrane, drukarki do komputerów, komputery przenośne podręczne, urządzenia do komunikacji wewnętrznej, krokومترze, pedometry, laptopy, urządzenia do ładowania akumulatorów, maszyny do dyktowania, membrany akustyczne, mikrofony, podkładki pod myszy, myszy komputerowe, dyski do nagrywania dźwięku, mikroprocesory, modemy, monitory, napędy dyskowe, aparaty do nauczania, urządzenia do nawigacji dla pojazdów, urządzenia do nawigacji satelitarnej, przyrządy nawigacyjne, magnetyczne nośniki informacji, notesy elektroniczne, obwody drukowane, obwody scalone, odbiorniki audio i wideo, odbiorniki radiowe, urządzenia do odtwarzania dźwięku, odtwarzacze osobiste stereo, pamięci komputerowe, prostowniki prądu, telefony przenośne, urządzenia do przetwarzania informacji, radia samochodowe, radio pagery, aparatura radiokomunikacyjna przenośna, aparatura radiotelefoniczna, skanery, słuchawki, słuchawki telefoniczne, aparaty telefoniczne, aparaty telewizyjne, tłumacze elektroniczne kieszonek, aparaty wideo, wideofony, wzmacniacze, urządzenia do wzmacniania dźwięku, urządzenia do zdalnego sterowania.

(111) **222139** (220) 2007 10 02 (210) 330898  
 (151) 2009 10 07 (441) 2008 01 07  
 (732) BAKAL CENTER Spółka z ograniczoną odpowiedzialnością, Dąbrowa Górnicza, PL.  
 (540)



Kolor znaku: zielony, żółty  
 (531) 26.13.25, 27.5.1, 29.1.12  
 (510), (511) **29** bakalie i ich mieszanki, konserwowane, suszone, gotowane i kandyzowane owoce, warzywa i grzyby, owoce, warzywa i grzyby w zalewie, skórki z owoców kandyzowane, wanilia, **30** zboża preparowane, muesli, masa mąkowa, **31** fasole, grochy, nasiona jadalne, kiełki, orzechy, owoce jadalne, **35** usługi sprzedaży detalicznej i hurtowej artykułów spożywczych, **39** usługi w zakresie pakowania artykułów spożywczych, **40** usługi obróbki produktów żywnościowych.

(111) **222140** (220) 2007 10 02 (210) 330899  
 (151) 2009 10 07 (441) 2008 01 07  
 (732) BAKAL CENTER Spółka z ograniczoną odpowiedzialnością, Dąbrowa Górnicza, PL.  
 (540)



(531) 1.5.1, 1.17.2, 26.1.1, 26.1.5, 27.1.6, 27.5.1  
 (510), (511) **29** bakalie i ich mieszanki, konserwowane, suszone, gotowane i kandyzowane owoce, warzywa i grzyby, owoce, warzywa i grzyby w zalewie, skórki z owoców kandyzowane, wanilia, **30** zboża preparowane, muesli, masa mąkowa, **31** fasole, grochy, nasiona jadalne, kiełki, orzechy, owoce jadalne, **35** usługi sprzedaży detalicznej i hurtowej artykułów spożywczych, **39** usługi w zakresie pakowania artykułów spożywczych, **40** usługi obróbki produktów żywnościowych.

(111) **222141** (220) 2007 11 16 (210) 332927  
 (151) 2009 11 03 (441) 2008 02 18  
 (732) Przedsiębiorstwo Usługowo-Handlowe „CORMAX” Ryszard Koziół, Warszawa, PL.

(540)



Kolor znaku: biały, niebieski, zielony

(531) 27.5.1, 29.1.13  
 (510), (511) **32** napoje bezalkoholowe, wody gazowane i niegazowane, wody mineralne, wody smakowe, wody stołowe, wody źródlane.

(111) **222142** (220) 2007 11 29 (210) 333456  
 (151) 2009 10 07 (441) 2008 03 03  
 (732) FIRMA CONSULTINGOWA ITC SERVICE Maciej Romanow, Jasło, PL.  
 (540)



Kolor znaku: żółty, czarny, brązowy, czerwony

(531) 1.1.1, 1.1.5, 25.1.15, 27.5.1, 29.1.14  
 (510), (511) **29** konserwowane, suszone, mrożone i gotowane warzywa i owoce, grzyby konserwowane i suszone, sałatki owocowe i warzywne, kompoty, owoce w cukrze, konfitury, dżemy, marmolady, galaretki owocowe, buliony, koncentraty, korniszony, zupy, **30** herbata i napoje na bazie herbaty, kawa i napoje na bazie kawy, kakao oraz wyroby i napoje na bazie kakao, czekolada, lody spożywcze, majonezy, musztardy, sosy do mięs i sałatek, przyprawy, wyroby cukiernicze i piekarnicze, **32** napoje owocowe i soki owocowe i warzywne, syropy i inne preparaty do produkcji napojów, wody mineralne i gazowane oraz inne napoje bezalkoholowe, lemoniady, nektary owocowe.

(111) **222143** (220) 2007 11 29 (210) 333474  
 (151) 2009 10 07 (441) 2008 03 03  
 (732) Societe Parisienne de Parfums & Cosmetiques, Paris, FR.  
 (540) TRAVELLER

(510), (511) **03** perfumy, wody perfumowane, wody toaletowe, wody kolońskie, olejki aromatyczne, ekstrakty do perfum, esencje eteryczne, dezodoranty, kosmetyki, kremy, tłuszcze niezbędne do kosmetyków, lotiony i farby do włosów, szampony, pasty do zębów, mydła.

(111) **222144** (220) 2008 01 03 (210) 334778  
 (151) 2009 09 08 (441) 2008 04 14  
 (732) Point Group Financial Admibile Spółka z ograniczoną odpowiedzialnością Spółka komandytowa, Warszawa, PL.

(540) modne miasta  
 (510), (511) **09** urządzenia i przyrządy: naukowe, żeglarskie, geodezyjne, elektryczne, fotograficzne, kinematograficzne, optyczne, wagowe, pomiarowe, sygnalizacyjne, kontrolne, do ratowania życia, do celów dydaktycznych; urządzenia i przyrządy elektryczne przewodzące, transformujące, akumulatorowe i kontrolująco-sterujące; urządzenia do nagrywania, transmisji lub reprodukcji dźwięku lub obrazu; magnetyczne nośniki danych, płyty (dyski) z nagraniami; automaty sprzedające i mechanizmy do urządzeń uruchamianych przez wrzucenie monety; kasy sklepowe, maszyny liczące, sprzęt przetwarzający dane i komputery; urządzenia do gaszenia ognia, urządzenia nawigacyjne, interaktywny software; programy komputerowe nagrane, audiowizualne urządzenia dydaktyczne, publikacje elektroniczne, etykiety towarów elektrycznych, tablice na ogłoszenia elektroniczne, wizualne i/lub odczytywalne maszynowo nośniki informacji, **16** papier, tektura i wyroby z tych materiałów, nie ujęte w innych klasach; druki; materiały introligatorskie; materiały fotograficzne; materiały piśmienne; kleje do materiałów piśmiennych lub



do celów domowych; materiały przeznaczone dla artystów; pędzle malarskie; maszyny do pisania i sprzęt biurowy (z wyjątkiem mebli); materiały szkoleniowe i instruktażowe (z wyjątkiem aparatów); materiały z tworzyw sztucznych do pakowania (nie ujęte w innych klasach); czcionki drukarskie; matryce; wyroby drukarskie, czasopiśma, magazyny, gazety, kartki, materiały drukowane, formularze, broszury, książki, podręczniki, periodyki, kalendarze, almanachy, notatniki, notesy podręczne, publikacje, śpiewniki, indeksy, skorowidze, komiksy, materiały do nauczania, mapy, słowniki, encyklopedie, atlasy, nuty, katalogi, prospekty, fotografie, grafiki, obrazy, reprodukcje graficzne, rysunki, druki, odbitki graficzne, odwzorowania graficzne, grafiony, przewodniki, plansze, adresarki, afisze, plakaty, albumy, bloczki, bloki do pisania, bloki rysunkowe, obwoluty na luźne kartki, obwoluty papierowe na dokumenty, artykuły biurowe, **35** reklama; zarządzanie w działalności handlowej; administrowanie działalności handlowej; profesjonalne zarządzanie działalnością artystyczną, prowadzenie kampanii reklamowych; oferowanie usług aukcyjnych; aukcje publiczne; usługi galerii artystycznej, wynajem czasu i miejsca reklamowego we wszystkich środkach przekazu, powyższe usługi również dostarczane online z elektronicznych lub komputerowych baz danych lub Internetu; dystrybucja towarów w celach reklamowych, dystrybucja materiałów reklamowych, rozpowszechnianie ogłoszeń reklamowych, wynajmowanie powierzchni na cele reklamowe i ogłoszenia, wypożyczanie materiału reklamowego; marketing, wspieranie sprzedaży, doradztwo w zakresie zbytu i zakupu, badania i analiza rynku, analiza kosztów, badania opinii publicznej, badania w dziedzinie działalności gospodarczej; marketing bezpośredni; usługi agencji reklamowej, usługi sklepu internetowego, usługi domu towarowego i/lub wysyłkowego towarów z branży papierniczej, jubilerskiej, odzieżowej, obuwniczej, spożywczej, ubezpieczeniowej, telekomunikacyjnej, monetarnej, rozrywki, kulturalnej oraz usług z branży telekomunikacyjnej, informatycznej, rozrywkowej, kulturalnej, podróźniczej oraz wyrobów drukowanych, także świadczone online, także za pośrednictwem Internetu, usługi w zakresie public relations; powielanie i wysyłka dokumentów, fotokopowanie, maszynopisanie, rozlepianie plakatów reklamowych, usługi sekretarskie; odpłatne, czasowe odstąpienie urzędzeń do przetwarzania danych, urzędzeń do biur, automatów do sprzedaży i ich części, w szczególności w drodze wynajmu; dostarczanie interaktywnego panelu informacyjnego do dystrybucji, promocji, sprzedaży, odsprzedaży rzeczy poprzez sieć elektroniczną; prowadzenie wykazu informacji handlowych w Internecie; projektowanie i przygotowywanie elektronicznych billboardów; organizowanie wystaw, prezentacji w celach handlowych lub reklamowych, także online przy zastosowaniu sieci komputerowych; organizowanie targów handlowych i reklamowych; usługi w zakresie zarządzania zbiorami informatycznymi, plikami, usługi banku danych; obróbka danych komputerowych, prenumerata prasy, **38** usługi telekomunikacyjne, usługi teleinformatyczne, transmisja programów telewizyjnych, przesyłanie informacji, komunikacja wykorzystująca terminale komputera, przekazywanie danych, tekstu, dźwięku i obrazu, przekazywanie wiadomości i obrazów wsparte komputerowo; usługi telefoniczne, takie jak eksploatacja sieci telefonicznej lub sieci połączeń; usługi radiowe (przekazywanie wiadomości); zbieranie, zestawianie, udostępnianie, przesyłanie i dostarczanie wiadomości i informacji, obrazu wizualnego, informacji audio, grafiki, danych, z wykorzystaniem radia, urzędzeń telekomunikacyjnych, mediów elektronicznych lub Internetu w szczególności do baz danych dostępnych publicznie, do sieci przesyłu danych, takich jak Internet lub na zapotrzebowanie wysyłki masowej; transmisja satelitarna dźwięku i obrazu; usługi agencji mediowej i prasowej; telewizja kablowa, telewizja internetowa, multimedialna, cyfrowa, **39** transport; pakowanie i składowanie towarów; organizowanie podróży, wycieczek, wypożyczanie urzędzeń rekreacyjno-rozrywkowych, do zabaw, rozrywki, szkoleń, pokazów, zabaw zespołowych, dostarczanie towarów, dostarczanie towarów z zamówień elektronicznych, z zamówień korespondencyjnych, agencje turystyczne, przenoszenie, przewóz bagaży, pośrednictwo w transporcie, wypożyczanie samochodów, pojazdów, łodzi, statków, dystrybucja gazet, magazynowanie elektronicznych nośników danych lub dokumentów, pilotaż, **41** nauczanie; kształcenie; rozrywka; działalność sportowa i kulturalna, organizowanie, obsługa i prowadzenie konkursów, przyjęć i wystaw, kursów korespondencyjnych, seminariów, kongresów, forum, konferencji, sympozjów, loterii, zabaw, festynów, pikników, wydarzeń tematycznych, kształcenie praktyczne oraz usługi mające na celu ich uatrakcyjni-

nie, szkolenia, dokształcanie i doradztwo zawodowe, e-learning, publikowanie, edycja i dystrybucja książek, tekstów, gazet, periodyków i elektronicznych mediów, także obsługa publikacji elektronicznych online, publikowanie tekstów innych niż reklamowe, mikro-wydawnictwa, dostarczanie publikacji elektronicznych online, publikacja książek elektronicznych i czasopism online, publikacja i wydawanie informacji o edukacji, imprezach, rekreacji, także przez sieci danych lub w połączeniu z usługami świadczonymi online, produkcja, montaż i rozpowszechnianie programów radiowych i telewizyjnych, telewizyjnych programów rozrywkowych, usługi studia nagrań, tworzenie scenariuszy, fotografia, usługi reporterskie, fotoreportaże, studia filmowe, produkcja filmów, wypożyczanie filmów do kin, wypożyczanie filmów kinematografii, nagrań dźwiękowych, sprzętu audio, kaset video, dysków, CD ROM, MP3, MP4, usługi publikacji elektronicznej, w tym publikacja tekstu osób trzecich w formacie cd, dvd, online, elektroniczne przetwarzanie danych; gry interaktywne, interaktywna rozrywka i usługi współzawodnictwa oraz usługi quizów elektronicznych, także dostarczane globalną siecią komputerową lub przez Internet; usługi obrazowania cyfrowego, dostarczanie online przeglądu filmów, książek, gier komputerowych, dostarczanie nagranej wcześniej muzyki, informacji w zakresie muzyki, komentarzy i artykułów o muzyce, kinie, filmie, online z globalnej sieci komputerowej, telewizyjnej, multimedialnej, internetowej programy rozrywkowe, wystawy z dziedziny kultury i edukacji, usługi artystów teatralnych, **42** naukowe i techniczne usługi i badania oraz ich projektowanie; przemysłowa analiza i badanie usług; projektowanie i rozwój komputerowego sprzętu i oprogramowania, **43** usługi zaopatrzenia w żywność i napoje; tymczasowe zakwaterowanie, **44** usługi medyczne; usługi weterynaryjne; higiena i troska o urodę istot ludzkich, **45** społeczne usługi sieci online; prywatne i społeczne usługi dotyczące indywidualnych potrzeb; usługi bezpieczeństwa dla ochrony mienia i osób; usługi prawne.

(111) **222145** (220) 2008 02 19 (210) 336838  
 (151) 2009 10 06 (441) 2008 05 26  
 (732) NOBLEWELL Spółka z ograniczoną odpowiedzialnością,  
 Warszawa, PL.  
 (540)



(531) 26.5.1  
 (510), (511) **09** oprogramowanie komputerowe do zarządzania danymi dotyczącymi badań i eksperymentów klinicznych oraz informacjami z zakresu produktów i urzędzeń farmaceutycznych, weterynaryjnych, farmakogenicznych, biotechnologicznych i medycznych, **35** usługi związane z komputerowym zarządzaniem bazami danych oraz przetwarzaniem danych w zakresie produktów i urzędzeń farmaceutycznych, weterynaryjnych, farmakogenicznych, biotechnologicznych i medycznych, reprezentowanie producentów i sprzedawców niezależnych w zakresie produktów i urzędzeń farmaceutycznych, weterynaryjnych, farmakogenicznych, biotechnologicznych i medycznych, usługi związane z marketingiem oraz doradztwem gospodarczym w zakresie produktów i urzędzeń farmaceutycznych, weterynaryjnych, farmakogenicznych, biotechnologicznych i medycznych, usługi związane z badaniem i analizą rynku w zakresie produktów i urzędzeń farmaceutycznych, weterynaryjnych, farmakogenicznych, biotechnologicznych, stomatologicznych i medycznych, **42** poszukiwania, badania i doświadczenia kliniczne w zakresie produktów i urzędzeń farmaceutycznych, weterynaryjnych, farmakogenicznych, biotechnologicznych i medycznych, usługi związane z prowadzeniem badań naukowych w tym badań klinicznych oraz rozwijaniem polityki opieki zdrowotnej poprzez świadczenie usług opierających się na analizie wyników prowadzonych badań klinicznych pod kątem skuteczności terapii, poprawy jakości życia pacjentów oraz analizie czynników ekonomicznych stosowanego leczenia, usługi związane z badaniami laboratoryjnymi w zakresie produktów i urzędzeń farmaceutycznych, weterynaryjnych, farmakogenicznych, biotechnologicznych i medycznych,

**44** usługi doradcze w zakresie stosowania, produkcji, dopuszczenia do obrotu, projektowania, prowadzenia i analizy wyników badań naukowych z zastosowaniem produktów i urządzeń farmaceutycznych, weterynaryjnych, farmakogenicznych, biotechnologicznych i medycznych, dostarczanie informacji w zakresie produktów i urządzeń farmaceutycznych, weterynaryjnych, farmakogenicznych, biotechnologicznych i medycznych.

(111) **222146** (220) 2008 02 26 (210) 337434  
(151) 2009 11 24 (441) 2008 06 09  
(732) NUCLEAGENA Spółka z ograniczoną odpowiedzialnością, Warszawa, PL.

(540) "Nucleagena"

(510), (511) **10** zestaw do pobierania próbki DNA przez lekarza mianowicie szczoteczka do pobierania wymazu i próbówka zawierająca bufor, **42** badania oraz projektowanie w zakresie diagnostyki molekularnej, **44** usługi medyczne w zakresie diagnostyki molekularnej.

(111) **222147** (220) 2008 03 07 (210) 337864  
(151) 2009 11 05 (441) 2008 06 09  
(732) Helen of Troy Limited, St. Michael, BB.

(540) OXO

(510), (511) **07** kultywatory; poduszki powietrzne, **08** narzędzia ogrodnicze sterowane ręcznie, w tym rydło, narzędzia do usuwania chwastów, widły ogrodnicze, sztucce, w tym noże, widelce i łyżki, nożyce, noże użytkowe, noże do obcinania, noże do cięcia/ścinania, noże do chleba, narzędzia kuchenne, w tym narzędzia ręczne, tasaki, okrawacz do grapefruitów, narzędzia do krojenia jedzenia, zmiękczenia mięsa, zgniatania orzechów, szczypce do sałaty, nieelektryczne obieraczki, tarki, narzędzia do wydrążania, noże kołowe do pizzy, noże heblowe do sera, nożyczki, podręczne narzędzia, w tym szczypce, młotki, śrubokręty, szlifierki kątowe, piły, przycinarki, skrobaki do farby, klucze, jako narzędzia, pilniki, imadła i dłuta, podręczne łopatkki, tarki do owoców, grabie, nieelektryczne otwieracze do konserw, widelce do przygotowywania, łyżeczki do kawy, **11** frytkownice elektryczne, czajniki do herbaty elektryczne, wirówki do sałaty elektryczne, kruszarki do lodu elektryczne, prasy do melonów elektryczne, przyrządy do czyszczenia krewetek elektryczne, **16** organizery; torby na zakupy, **20** przyrządy i przedmioty na przyssawki, haki z plastiku, podstawki, kosze na narzędzia ogrodowe niemetalowe, niemetalowe pudełka na narzędzia, organizery do rysowania, maty wyciszające, niemetalowe klamerki używane w gospodarstwie domowym, pojemniki wykorzystywane w systemach składowania, przechowywania i porządkowania, niemetalowe stojaki na wina, wysokie krzesła, niemetalowy osprzęt do siedzisk, ścianki z wieszakami na narzędzia, stojaki wystawowe, zakrętki z tworzyw sztucznych, **21** naczynie kuchenne, w tym łyżki, otwieracze do słoików, butelek, łyżki do lodów, praski do czosnku, szpatałki, łyżki do przygotowywania i podawania, przyrządy do ugniatania ziemniaków nieelektryczne, trzepaczki nieelektryczne, szczotki używane w gospodarstwie domowym, śmietniczki, nieelektryczne wyciskarki do cytrusów, cedzaki, korkociągi, foremki, pojemniki termoizolacyjne do jedzenia, ochronne siatki druciane, formy do lodu, kubki, młynki do pieprzu, przyrządy do polewania tłuszczem, próżniowe pojemniki do wina, pojemniki na odpadki, pojemniki do przygotowywania potraw, w tym naczynia, patelnie, patelnie do zapiekania i parowniki, miski mieszające, deski cięcia, wirówki do sałaty, pojemniki przenośne do przechowywania wykorzystywane w gospodarstwie domowym, miotły, mopy, wycieraczki, szczotki do toalety, szpilki do roladek, sita, mieszacze do koktajli, kieliszki, szklanki, szczotki z drutu, kubki podróżne, mydelniczki, suszarki kuchenne (stojaki, półki) stojaki, uchwyty do ścierek, ręczników, dozowniki do wody, mydła, szczypce, pojemniki termoizolacyjne, pojemniki na ręczniki papierowe, uchwyty na serwetki, naczynia do podawania, uchwyty do papieru toaletowego, uchwyty prysznicowe, pojemniki do żywności, wiadra, sitka do zlewu, trójnoży, przyrządy do podawania spaghetti, zakrętki, szpatałki, foremki, przyrządy do łamania, kruszenia, korkociągi, miksery, sitka do mąki, chochle, naczynie i skrobaki do patelni, szczotki ze szczeciny do odkurzania, czyszczenia, wycierania, szczotki z piór, śmietniczki, okrągłe stojaki, cedzaki dla użycia gospodarstwa domowego, prasy do melonów, przyrządy do grilla, w tym widelce, szczypce i szpatałki, urządzenia do grillowania, plastikowe zastawy do grillowania, szczypce, przyrządy dodatkowe, w tym, szczotki, grzebień, gładze szczotki

i grzebień z włosa, packi na muchy plastikowe, stojaki na wino, sadzarka do kwiatów i roślin, tace, plastikowe butelki do wody, karafki, dzbany, podkładki, półki na przyprawy, pucharki, miski, kubki dla dzieci, maszynki do mielenia do użytku domowego, młynki do przypraw do użytku domowego; frytkownice nieelektryczne, czajniki do herbaty nieelektryczne, wirówki do sałaty nieelektryczne, kruszarki do lodu nieelektryczne, prasy do melonów nieelektryczne, przyrządy do czyszczenia krewetek nieelektryczne, **26** plastikowe klamerki do pieczętowania toreb.

(111) **222148** (220) 2008 03 07 (210) 337865  
(151) 2009 11 05 (441) 2008 06 09  
(732) Helen of Troy Limited, St. Michael, BB.

(540) good grips

(510), (511) **07** kultywatory; poduszki powietrzne, **08** narzędzia ogrodnicze sterowane ręcznie, w tym rydło, narzędzia do usuwania chwastów, widły ogrodnicze, sztucce, w tym noże, widelce i łyżki, nożyce, noże użytkowe, noże do obcinania, noże do cięcia/ścinania, noże do chleba, narzędzia kuchenne, w tym narzędzia ręczne, tasaki, okrawacz do grapefruitów, narzędzia do krojenia jedzenia, zmiękczenia mięsa, zgniatania orzechów, szczypce do sałaty, nieelektryczne obieraczki, tarki, narzędzia do wydrążania, noże kołowe do pizzy, noże heblowe do sera, nożyczki, podręczne narzędzia, w tym szczypce, młotki, śrubokręty, szlifierki kątowe, piły, przycinarki, skrobaki do farby, klucze, jako narzędzia, pilniki, imadła i dłuta, podręczne łopatkki, tarki do owoców, grabie, nieelektryczne otwieracze do konserw, widelce do przygotowywania, łyżeczki do kawy, **11** frytkownice elektryczne, czajniki do herbaty elektryczne, wirówki do sałaty elektryczne, kruszarki do lodu elektryczne, prasy do melonów elektryczne, przyrządy do czyszczenia krewetek elektryczne, **16** organizery; torby na zakupy, **20** przyrządy i przedmioty na przyssawki, haki z plastiku, podstawki, kosze na narzędzia ogrodowe niemetalowe, niemetalowe pudełka na narzędzia, organizery do rysowania, maty wyciszające, niemetalowe klamerki używane w gospodarstwie domowym, pojemniki wykorzystywane w systemach składowania, przechowywania i porządkowania, niemetalowe stojaki na wina, wysokie krzesła, niemetalowy osprzęt do siedzisk, ścianki z wieszakami na narzędzia, stojaki wystawowe, zakrętki z tworzyw sztucznych, **21** naczynie kuchenne, w tym łyżki, otwieracze do słoików, butelek, łyżki do lodów, praski do czosnku, szpatałki, łyżki do przygotowywania i podawania, przyrządy do ugniatania ziemniaków nieelektryczne, trzepaczki nieelektryczne, szczotki używane w gospodarstwie domowym, śmietniczki, nieelektryczne wyciskarki do cytrusów, cedzaki, korkociągi, foremki, pojemniki termoizolacyjne do jedzenia, ochronne siatki druciane, formy do lodu, kubki, młynki do pieprzu, przyrządy do polewania tłuszczem, próżniowe pojemniki do wina, pojemniki na odpadki, pojemniki do przygotowywania potraw, w tym naczynia, patelnie, patelnie do zapiekania i parowniki, miski mieszające, deski cięcia, wirówki do sałaty, pojemniki przenośne do przechowywania wykorzystywane w gospodarstwie domowym, miotły, mopy, wycieraczki, szczotki do toalety, szpilki do roladek, sita, mieszacze do koktajli, kieliszki, szklanki, szczotki z drutu, kubki podróżne, mydelniczki, suszarki kuchenne (stojaki, półki) stojaki, uchwyty do ścierek, ręczników, dozowniki do wody, mydła, szczypce, pojemniki termoizolacyjne, pojemniki na ręczniki papierowe, uchwyty na serwetki, naczynia do podawania, uchwyty do papieru toaletowego, uchwyty prysznicowe, pojemniki do żywności, wiadra, sitka do zlewu, trójnoży, przyrządy do podawania spaghetti, zakrętki, szpatałki, foremki, przyrządy do łamania, kruszenia, korkociągi, miksery, sitka do mąki, chochle, naczynie i skrobaki do patelni, szczotki ze szczeciny do odkurzania, czyszczenia, wycierania, szczotki z piór, śmietniczki, okrągłe stojaki, cedzaki dla użycia gospodarstwa domowego, prasy do melonów, przyrządy do grilla, w tym widelce, szczypce i szpatałki, urządzenia do grillowania, plastikowe zastawy do grillowania, szczypce, przyrządy dodatkowe, w tym, szczotki, grzebień, gładze szczotki i grzebień z włosa, packi na muchy plastikowe, stojaki na wino, sadzarka do kwiatów i roślin, tace, plastikowe butelki do wody, karafki, dzbany, podkładki, półki na przyprawy, pucharki, miski, kubki dla dzieci, maszynki do mielenia do użytku domowego, młynki do przypraw do użytku domowego; frytkownice nieelektryczne, czajniki do herbaty nieelektryczne, wirówki do sałaty nieelektryczne, kruszarki do lodu nieelektryczne, prasy do melonów nieelektryczne, przyrządy do czyszczenia krewetek nieelektryczne, **26** plastikowe klamerki do pieczętowania toreb.

(111) **222149** (220) 2008 03 07 (210) 337866  
 (151) 2009 11 05 (441) 2008 06 09  
 (732) Helen of Troy Limited, St. Michael, BB.  
 (540)

## GOOD GRIPS

(531) 27.5.1  
 (510), (511) **07** kultywatory; poduszki powietrzne, **08** narzędzia ogrodnicze sterowane ręcznie, w tym rydle, narzędzia do usuwania chwastów, widły ogrodnicze, sztucze, w tym noże, widelce i łyżki, nożyce, noże użytkowe, noże do obcinania, noże do cięcia/ścinania, noże do chleba, narzędzia kuchenne, w tym narzędzia ręczne, tasaki, okrawacz do grapefruitów, narzędzia do krojenia jedzenia, zmiękczenia mięsa, zgniatania orzechów, szczypcy do sałaty, nieelektryczne obieraczki, tarki, narzędzia do wydrążania, noże kołowe do pizzy, noże heblowe do sera, nożyczki, podręczne narzędzia, w tym szczypcy, młotki, śrubokręty, szlifierki kątowe, piły, przycinarki, skrobaki do farby, klucze, jako narzędzia, pilniki, imadła i dłuta, podręczne łopatkę, tarki do owoców, grabie, nieelektryczne otwieracze do konserw, widelce do przygotowywania, łyżeczki do kawy, **11** frytkownicy elektryczne, czajniki do herbaty elektryczne, wirówki do sałaty elektryczne, kruszarki do lodu elektryczne, prasy do melonów elektryczne, przyrządy do czyszczenia krewetek elektryczne, **16** organizery; torby na zakupy, **20** przyrządy i przedmioty na przysawki, haki z plastiku, podstawki, kosze na narzędzia ogrodowe niemetalowe, niemetalowe pudełka na narzędzia, organizery do rysowania, maty wyciszające, niemetalowe klamerki używane w gospodarstwie domowym, pojemniki wykorzystywane w systemach składowania, przechowywania i porządkowania, niemetalowe stojaki na wina, wysokie krzesła, niemetalowy osprzęt do siedzisk, ścianki z wieszakami na narzędzia, stojaki wystawowe, zakrętki z tworzyw sztucznych, **21** naczynie kuchenne, w tym łyżki, otwieracze do słoików, butelek, łyżki do lodów, praski do chleba, szpatułki, łyżki do przygotowywania i podawania, przyrządy do ugniatania ziemniaków nieelektryczne, trzepaczki nieelektryczne, szczotki używane w gospodarstwie domowym, śmietniczki, nieelektryczne wyciskarki do cytrusów, cedzaki, korkociągi, foremki, pojemniki termoizolacyjne do jedzenia, ochronne siatki druciane, formy do lodu, kubki, młynki do pieprzu, przyrządy do polewania tłuszczem, próżniowe pojemniki do wina, pojemniki na odpadki, pojemniki do przygotowywania potraw, w tym naczynia, patelnie, patelnie do zapiekania i parowniki, miski mieszające, deski cięcia, wirówki do sałaty, pojemniki przenośne do przechowywania wykorzystywane w gospodarstwie domowym, miotły, mopy, wycieraczki, szczotki do toalety, szpilki do roladek, sita, mieszadła do koktajli, kieliszki, szklanki, szczotki z drutu, kubki podróżne, mydelniczki, suszarki kuchenne (stojaki, półki) stojaki, uchwyty do ścierek, ręczników, dozowniki do wody, mydła, szczypcy, pojemniki termoizolacyjne, pojemniki na ręczniki papierowe, uchwyty na serwetki, naczynia do podawania, uchwyty do papieru toaletowego, uchwyty prysznicowe, pojemniki do żywności, wiadra, sitka do zlewu, trójnogi, przyrządy do podawania spaghetti, zakrętki, szpatułki, foremki, przyrządy do łamania, kruszenia, korkociągi, miksery, sitka do mąki, chochle, naczynie i skrobaki do patelni, szczotki ze szczeciny do odkurzania, czyszczenia, wycierania, szczotki z piór, śmietniczki, okrągłe stojaki, cedzaki dla użycia gospodarstwa domowego, prasy do melonów, przyrządy do grilla, w tym widelce, szczypcy i szpatułki, urządzenia do grillowania, plastikowe zastawy do grillowania, szczypcy, przyrządy dodatkowe, w tym, szczotki, grzebienie, gładziszce szczotki i grzebienie z włosa, packi na muchy plastikowe, stojaki na wina, sadzarka do kwiatów i roślin, tace, plastikowe butelki do wody, karafki, dzbany, podkładki, półki na przyprawy, pucharki, miski, kubki dla dzieci, maszynki do mielenia do użytku domowego, młynki do przypraw do użytku domowego; frytkownicy nieelektryczne, czajniki do herbaty nieelektryczne, wirówki do sałaty nieelektryczne, kruszarki do lodu nieelektryczne, prasy do melonów nieelektryczne, przyrządy do czyszczenia krewetek nieelektryczne, **26** plastikowe klamerki do pieczętowania toreb.

(111) **222150** (220) 2008 03 10 (210) 337966  
 (151) 2009 09 09 (441) 2008 06 23  
 (732) „MARPE TO POLSKA” Spółka z ograniczoną odpowiedzialnością, Warszawa, PL.

(540)



Kolor znaku: czerwony, granatowy, biały

(531) 18.1.7, 18.1.23, 27.5.1, 29.1.13  
 (510), (511) **11** instalacje klimatyzacyjne w pojazdach, instalacje grzewcze w pojazdach, **12** amortyzatory zawieszenia w pojazdach, błotniki, czopy osi pojazdów, drążki skrętne do pojazdów, drzwi do pojazdów, fartuchy do błotników, hamulce do pojazdów, karoserie samochodowe, kierownice pojazdów, kierunkowskazy do pojazdów, klocki hamulcowe do pojazdów, koła pojazdów, lusterka wsteczne, klapy do maski silników samochodowych, stopnie w nadwoziach do pojazdów, mechanizmy napędowe do pojazdów lądowych, wały napędowe do pojazdów lądowych, obręcze do piast kół, obręcze kół pojazdów, obudowy, części pojazdów lądowych inne niż silniki, obwoody hydrauliczne do pojazdów, ogumienie do kół pojazdów, okładziny szczęk hamulcowych do pojazdów, osie pojazdów, piasty kół pojazdów, podwozia pojazdów, podwozia samochodów, przyczepy do pojazdów, zaczepy i haki do pojazdów, resory, sprężyny zawieszonych pojazdów, samochody, silniki do pojazdów lądowych, skrzynie biegów do pojazdów lądowych, sprzęgła do pojazdów lądowych, układy sterowania do pojazdów lądowych, zderzaki do pojazdów, **37** naprawa pojazdów, obsługa i naprawa samochodów, instalowanie oraz naprawa urządzeń klimatyzacyjnych, obsługa pojazdów.

(111) **222151** (220) 2008 03 10 (210) 337971  
 (151) 2009 09 09 (441) 2008 06 23  
 (732) AGAWA.PL Spółka z ograniczoną odpowiedzialnością,  
 Tomaszów Maz., PL.  
 (540)



(531) 27.5.1  
 (510), (511) **02** tusz drukarski i farba drukarska, tonery, proszki, wkłady i kasety z tonerem pełne do drukarek komputerowych i do maszyn kopiujących, kasety z tuszem pełne do drukarek komputerowych, zestawy do napełniania kartridży laserowych, zestawy do napełniania głowic atramentowych, **09** komputery, akcesoria komputerowe, tablety graficzne, filtry do monitorów, kamery, głośniki, słuchawki, mikrofony, myszki, podkładki, części i sprzęt komputerowy, oprogramowanie komputerowe, oprzyrządowanie i oprogramowanie sieciowe, akcesoria elektryczne i elektroniczne, kable optyczne (światłowodowy), aparaty i instrumenty naukowe, elektryczne, elektroniczne, optyczne, optoelektryczne, urządzenia do przesyłu danych, przyrządy do ważenia, urządzenia pomiarowe, sygnalizacyjne, kontrolne, ratunkowe, do nauczania i do testowania, wzorniki; urządzenia kopiujące, puste kasety na atrament lub na tonery do drukarek, kasety z układami scalonymi z pamięcią, części i akcesoria do drukarek, materiały eksploatacyjne i części zamienne do tych towarów; elektroniczne urządzenia do przetwarzania danych, do magazynowania i do projektowania; instrumenty analityczne; aparaty i akcesoria do prezentacji wizualnej, nośniki do przetwarzania i przechowywania danych; testery do banknotów; aparaty i ekrany projekcyjne, **16** papier, papier do druku, papier do fotografii, tektura i wyroby z tych materiałów nie ujęte w innych klasach; tusz, atrament, taśmy nasączone tuszem, kasety z taśmami nasączonymi tuszem; druki, materiały introligatorskie, folie do druku, do laminowania i zabezpieczania wydruków, materiały fotograficzne z tworzyw sztucznych, materiały i akcesoria piśmienne, akcesoria, artykuły, sprzęt i urządzenia biurowe z wyjątkiem mebli, materiały i akcesoria do prezentacji wizualnej, materiały szkoleniowe i instruktażowe z wyjątkiem aparatów, materiały z tworzyw sztucznych do pakowania nie ujęte w innych klasach, matryce.

(111) **222152** (220) 2008 03 10 (210) 337972  
 (151) 2009 09 09 (441) 2008 06 23

(732) AGAWA.PL Spółka z ograniczoną odpowiedzialnością,  
Tomaszów Maz., PL.  
(540)



(531) 26.4.2, 27.5.1

(510), (511) **02** tusz drukarski i farba drukarska, tonery, proszki, wkłady i kasety z tonerem pełne do drukarek komputerowych i do maszyn kopiujących, kasety z tuszem pełne do drukarek komputerowych, zestawy do napełniania kartridży laserowych, zestawy do napełniania głowic atramentowych, **09** komputery, akcesoria komputerowe, tablety graficzne, filtry do monitorów, kamery, głośniki, słuchawki, mikrofony, myszki, podkładki, części i sprzęt komputerowy, oprogramowanie komputerowe, oprzyrządowanie i oprogramowanie sieciowe, akcesoria elektryczne i elektroniczne, kable optyczne (światłowody), aparaty i instrumenty naukowe, elektryczne, elektroniczne, optyczne, optoelektroniczne, urządzenia do przesyłu danych, przyrządy do ważenia, urządzenia pomiarowe, sygnalizacyjne, kontrolne, ratunkowe, do nauczania i do testowania, wzorniki; urządzenia kopiujące, puste kasety na atrament lub na tonery do drukarek, kasety z układami scalonymi z pamięcią, części i akcesoria do drukarek, materiały eksploatacyjne i części zamienne do tych towarów; elektroniczne urządzenia do przetwarzania danych, do magazynowania i do projektowania; instrumenty analityczne; aparaty i akcesoria do prezentacji wizualnej, nośniki do przetwarzania i przechowywania danych; testery do banknotów; aparaty i ekrany projekcyjne, **16** papier, papier do druku, papier do fotografii, tektura i wyroby z tych materiałów nie ujęte w innych klasach; tusz, atrament, taśmy nasączone tuszem, kasety z taśmami nasączonymi tuszem; druki, materiały introligatorskie, folie do druku, do laminowania i zabezpieczania wydruków, materiały fotograficzne z tworzyw sztucznych, materiały i akcesoria piśmienne, akcesoria, artykuły, sprzęt i urządzenia biurowe z wyjątkiem mebli, materiały i akcesoria do prezentacji wizualnej, materiały szkoleniowe i instruktażowe z wyjątkiem aparatów, materiały z tworzyw sztucznych do pakowania nie ujęte w innych klasach, matryce.

(111) **222153** (220) 2008 03 10 (210) 337973  
(151) 2009 09 09 (441) 2008 06 23

(732) AGAWA.PL Spółka z ograniczoną odpowiedzialnością,  
Tomaszów Maz., PL.  
(540)



(531) 26.4.1, 27.5.1

(510), (511) **02** tusz drukarski i farba drukarska, tonery, proszki, wkłady i kasety z tonerem pełne do drukarek komputerowych i do maszyn kopiujących, kasety z tuszem pełne do drukarek komputerowych, zestawy do napełniania kartridży laserowych, zestawy do napełniania głowic atramentowych, **09** komputery, akcesoria komputerowe, tablety graficzne, filtry do monitorów, kamery, głośniki, słuchawki, mikrofony, myszki, podkładki, części i sprzęt komputerowy, oprogramowanie komputerowe, oprzyrządowanie i oprogramowanie sieciowe, akcesoria elektryczne i elektroniczne, kable optyczne (światłowody), aparaty i instrumenty naukowe, elektryczne, elektroniczne, optyczne, optoelektroniczne, urządzenia do przesyłu danych, przyrządy do ważenia, urządzenia pomiarowe, sygnalizacyjne, kontrolne, ratunkowe, do nauczania i do testowania, wzorniki; urządzenia kopiujące, puste kasety na atrament lub na tonery do drukarek, kasety z układami scalonymi z pamięcią, części i akcesoria do drukarek, materiały eksploatacyjne i części zamienne do tych towarów; elektroniczne urządzenia do przetwarzania danych, do magazynowania i do projektowania; instrumenty analityczne; aparaty i akcesoria do prezentacji wizualnej, nośniki do przetwarzania i przechowywania danych; testery do banknotów; aparaty i ekrany projekcyjne, **16** papier, papier do druku, papier do fotografii, tektura i wyroby z tych materiałów

nie ujęte w innych klasach; tusz, atrament, taśmy nasączone tuszem, kasety z taśmami nasączonymi tuszem; druki, materiały introligatorskie, folie do druku, do laminowania i zabezpieczania wydruków, materiały fotograficzne z tworzyw sztucznych, materiały i akcesoria piśmienne, akcesoria, artykuły, sprzęt i urządzenia biurowe z wyjątkiem mebli, materiały i akcesoria do prezentacji wizualnej, materiały szkoleniowe i instruktażowe z wyjątkiem aparatów, materiały z tworzyw sztucznych do pakowania nie ujęte w innych klasach, matryce.

(111) **222154** (220) 2008 03 10 (210) 337974  
(151) 2009 09 09 (441) 2008 06 23

(732) AGAWA.PL Spółka z ograniczoną odpowiedzialnością,  
Tomaszów Maz., PL.  
(540)



(531) 20.1.1, 20.1.3, 27.5.1

(510), (511) **01** środki chemiczne do urządzeń komputerowych i drukujących, preparaty konserwujące i czyszczące, **02** tusz drukarski i farba drukarska, tonery, proszki, wkłady i kasety z tonerem pełne do drukarek komputerowych i do maszyn kopiujących, kasety z tuszem pełne do drukarek komputerowych, zestawy do napełniania kartridży laserowych, zestawy do napełniania głowic atramentowych, **06** sejfy, kasetki metalowe, skarbonki i spinacze metalowe do pieniędzy, tablice, tabliczki i emblematy metalowe, haki, kosze metalowe, opakowania blaszane, pudła i skrzynki metalowe, **09** komputery, akcesoria komputerowe, tablety graficzne, filtry do monitorów, kamery, głośniki, słuchawki, mikrofony, myszki, podkładki, części i sprzęt komputerowy, oprogramowanie komputerowe, oprzyrządowanie i oprogramowanie sieciowe, akcesoria elektryczne i elektroniczne, kable optyczne (światłowody), aparaty i instrumenty naukowe, elektryczne, elektroniczne, optyczne, optoelektroniczne, urządzenia do przesyłu danych, przyrządy do ważenia, urządzenia pomiarowe, sygnalizacyjne, kontrolne, ratunkowe, do nauczania i do testowania, wzorniki; urządzenia kopiujące, puste kasety na atrament lub na tonery do drukarek, kasety z układami scalonymi z pamięcią, części i akcesoria do drukarek, materiały eksploatacyjne i części zamienne do tych towarów; elektroniczne urządzenia do przetwarzania danych, do magazynowania i do projektowania; instrumenty analityczne; aparaty i akcesoria do prezentacji wizualnej, nośniki do przetwarzania i przechowywania danych; testery do banknotów; aparaty i ekrany projekcyjne, **11** lampy, urządzenia oświetleniowe i ich części, **16** papier, papier do druku, papier do fotografii, tektura i wyroby z tych materiałów nie ujęte w innych klasach; tusz, atrament, taśmy nasączone tuszem, kasety z taśmami nasączonymi tuszem; druki, materiały introligatorskie, folie do druku, do laminowania i zabezpieczania wydruków, materiały fotograficzne z tworzyw sztucznych, materiały i akcesoria piśmienne, akcesoria, artykuły, sprzęt i urządzenia biurowe z wyjątkiem mebli, materiały i akcesoria do prezentacji wizualnej, materiały szkoleniowe i instruktażowe z wyjątkiem aparatów, materiały z tworzyw sztucznych do pakowania nie ujęte w innych klasach, matryce, **20** meble, meble biurowe, meble i akcesoria meblowe przeznaczone pod sprzęt komputerowy, artykuły (nie zawarte w innych klasach) z drewna, korka, trzciny, sitowia, wikliny, rogu, kości słoniowej, fiszbinu, szylkretu, bursztynu, masy perłowej, pianki morskiej, celulozy i namiastek tych wszystkich materiałów lub z tworzyw sztucznych.

(111) **222155** (220) 2008 03 19 (210) 338413  
(151) 2009 09 07 (441) 2008 06 23

(732) Przedsiębiorstwo Farmaceutyczne LEK-AM Spółka z o.o.,  
Zakroczym, PL.

(540) Biosteron-Czuję się po prostu młodziej!

(510), (511) **05** produkty farmaceutyczne; leki; środki dietetyczne dla celów medycznych.

(111) **222156** (220) 2008 03 28 (210) 338838  
(151) 2009 09 07 (441) 2008 07 07

(732) „OLEOFARM” Marek Chrzanowski, Leszek Stanecki s.c.,  
Pietrzykowice, PL.

(540) COLOSAN EX  
(510), (511) **05** wyroby farmaceutyczne, preparaty ziołowo-lecznicze, substancje dietetyczne do celów leczniczych, suplementy diety do celów leczniczych.

(111) **222157** (220) 2008 03 31 (210) 338951  
(151) 2009 09 28 (441) 2008 07 07

(732) „OLEOFARM” s.c. Marek Chrzanowski, Leszek Stanecki, Pietrzykowice, PL.

(540) COLOSAN  
(510), (511) **05** wyroby farmaceutyczne, preparaty ziołowo-lecznicze, substancje dietetyczne do celów leczniczych, suplementy diety do celów medycznych.

(111) **222158** (220) 2008 04 14 (210) 339542  
(151) 2009 09 11 (441) 2008 07 21

(732) Firma Handlowo-Produkcyjno-Usługowa „MACHPOL” Andrzej Machulski, Murawki, PL.  
(540)



Kolor znaku: czarny, czerwony, biały

(531) 26.11.2, 27.5.1, 29.1.13

(510), (511) **06** materiały konstrukcyjne metalowe; metalowe konstrukcje jako szkielety ramowe dla budownictwa, kratownice metalowe; materiały blacharskie dla budownictwa, blachy jako płyty i arkusze; kształtowniki metalowe, okucia do budownictwa metalowe, ościeżnice metalowe, płyty konstrukcyjne metalowe; rury i kształtki rurowe rozgałęzieniowe metalowe, przewody rurowe metalowe, armatura do przewodów metalowa; metalowe: haki, kątowniki, kołki, kołnierze, nakrętki, nity, pierścienie, śruby, sworznie, taśma, uchwyty; metalowe rusztowania, metalowe podesty dekarskie i podesty masztowe, **19** materiały budowlane niemetalowe: cegła, cement, piasek z wyjątkiem formierskiego, gips, glina ceglarska, kamień, kruszywa budowlane, marmur, wapno, żwir; bitumiczne wyroby dla budownictwa, materiały do budowy i pokryć dróg, materiały wiążące do naprawy dróg, bitumy, asfalt; płyty budowlane niemetalowe; beton, beton suchy, beton mostowy, masa betonowa, mieszanki betonowe, zaprawy budowlane; płyty budowlane niemetalowe; betonowe elementy budowlane: balustrady, kolumny, ogrodzenia, kształtowniki, płyty, dzwigiary, kratownice, belki, ściany; prefabrykaty betonowe wibroprasowane: kostka brukowa, płyty chodnikowe, krawężniki, obrzeża, bloczki, pustaki, płyty ażurowe, korytka ściekowe, gazony; betonowe elementy prefabrykowane: kształtki, elementy kanałowe, kręgi, studzienki rewizyjne, wstawki i połączeniowe, przewietrzniki, włazy; rury i kształtki rurowe sztywne niemetalowe: kamionkowe, betonowe, żelbetonowe, **35** usługi agencji importowo-eksportowej; usługi pośrednictwa handlowego na rzecz firm krajowych i zagranicznych; zgrupowanie na rzecz osób trzecich różnych towarów pozwalające nabywcy wygodnie je oglądać i kupować w hurtowniach, sklepach i na stronie internetowej w branży materiałów budowlanych, pojazdów, części i akcesoriów do pojazdów mechanicznych, paliw; usługi reklamowe i promocyjne, dystrybucja materiałów reklamowych, próbek i wzorów wyrobów; organizacja pokazów, targów i wystaw w celach handlowych lub reklamowych; rekrutacja personelu, dobór personelu za pomocą metod psychotechnicznych; doradztwo i pomoc w zakresie organizowania i prowadzenia działalności gospodarczej; usługi badania rynku, **37** usługi budowlano-montażowe i remontowe w zakresie budownictwa ogólnego i przemysłowego; roboty inżynierskie lądowe i wodne w zakresie budowy i remontów dróg, placów z mas bitumicznych i kostki brukowej, usługi w zakresie budowy odwodnień, kanalizacji deszczowej, zapór, śluz, jazów, nasypów, zbiorników retencyjnych i wałów przeciwpowodziowych; techniczne przygotowanie terenów pod budowę; niwelacja terenu, wykopy szerokoprzestrzenne pod budynki i budowle, przewiertki sterowane pod przeszkodami terenowymi; usługi w zakresie wykonywania fundamentów i izolowania budynków; montaż rusztowań; wykonywanie konstrukcji i pokryć dachowych; wykonywanie robót ogólnobudowlanych i remontów w zakresie obiektów liniowych i rozdzielczych sieci wodociągowych, kanalizacyjnych i centralnego ogrzewania; wewnętrznych budowlanych instalacji wodno-kanalizacyjnych, sieci wodociągowych, kanalizacyjnych, sanitarnych i instalacji centralnego ogrzewania; budowlane roboty wykończeniowe: murowanie, tynkowanie,

malowanie, układanie posadzek, tapetowanie, oblicowywanie ścian; nadzór budowlany, informacja budowlana; usługi w zakresie instalacji, naprawy i konserwacji maszyn i urządzeń budowlanych; wynajem maszyn, urządzeń i sprzętu budowlanego; usługi w zakresie naprawy pojazdów mechanicznych i motocykli, **39** usługi transportowe i spedycyjne; towarowy transport drogowy pojazdami uniwersalnymi i specjalistycznymi; składowanie, magazynowanie, przechowywanie, przeładunek, pakowanie, konfekcjonowanie i dostarczanie towarów, dowóz betonu i asfaltu; usługi informacyjne i pośrednictwo w zakresie transportu i spedycji, **40** obróbka metali i tworzyw sztucznych; nakładanie powłok na metale; obróbka mechaniczna elementów metalowych: gięcie profili proste i przestrzenne, gięcie walcowe na zimno blach, zwijanie blach w formy symetryczne i niesymetryczne, zginanie i kantowanie blach, cięcie blach nożycowe i ogniowe; obróbka powierzchni blach: polerowanie, platerowanie; usługi w zakresie obróbki mechanicznej metali: frezowanie, kucie, prasowanie, szlifowanie, walcowanie, wiercenie, wytłaczanie, ukosowanie palnikiem; usługi kowalskie, ślusarskie i spawalnicze; obróbka odpadów, osadów pościekowych i zanieczyszczonych materiałów; utylizacja i unieszkodliwianie odpadów przemysłowych, recykling odpadów; kompletowanie maszyn, urządzeń i materiałów budowlanych na zamówienie, **41** organizowanie i prowadzenie kursów, sympozjów, szkoleń i poradnictwo zawodowe w zakresie robót ziemnych, budowy dróg, placów, odwodnień i kanalizacji deszczowej; usługi związane z organizacją imprez kulturalnych, rekreacyjnych, rozrywkowych, sportowych i wypoczynkowych.

(111) **222159** (220) 2008 04 17 (210) 339767  
(151) 2009 10 06 (441) 2008 07 21

(732) Zakład Usługowo-Handlowy „ZMIROB” Andrzej Rolnik, Zbigniew Ząbek Spółka Jawna, Tychy, PL.  
(540)



Kolor znaku: czerwony

(531) 7.3.11, 27.5.1, 29.1.1

(510), (511) **35** usługi sprzedaży detalicznej, hurtowej i przez Internet następujących towarów: drewna, materiałów budowlanych, wyposażenia sanitarnego; artykułów metalowych oraz sprzętu i dodatkowych artykułów wyposażenia hydraulicznego i grzejkowego; wyrobów metalowych, farb i szkła; załatwianie formalności; organizacja procesu budowy; uzyskiwanie wymaganych zezwoleń na budowę, **36** usługi w zakresie: zarządzanie nieruchomościami, wynajmowanie powierzchni w budynkach mieszkalnych i biurowych; usługi inwestycyjne w zakresie nieruchomości z funduszy własnych i powierzonych, pozyskiwanie środków finansowych lub wykorzystywanie środków finansowych klientów, usługi powiernictwa w zakresie inwestowania w nieruchomości; wycena nieruchomości; pośrednictwo finansowe; dzierżawa (leasing) samochodów; usługi deweloperskie związane z finansami, **37** usługi budowlane, usługi związane z przygotowaniem terenu pod budowę, wnoszenie kompletnych obiektów budowlanych i ich części, wyposażanie budynków w instalacje, instalacje elektryczne, centralnego ogrzewania i wentylacyjne wodno-kanalizacyjne, gazowe, usługi wykończeniowe, usługi związane z remontem, naprawą i konserwacją budynków; usługi polegające na wypożyczaniu narzędzi i sprzętu budowlanego, wynajem sprzętu burzącego z obsługą operatorską; usługi w zakresie nadzoru budowlanego; sprzątanie budynków i budowli.

(111) **222160** (220) 2008 04 18 (210) 339781  
(151) 2009 08 13 (441) 2008 07 21

(732) MOBYLAND Spółka z ograniczoną odpowiedzialnością, Warszawa, PL.  
(540)



Kolor znaku: biały, czarny, czerwony

(531) 3.13.1, 27.5.1, 29.1.13

(510), (511) **09** aparaty telefoniczne, przewody, słuchawki telefoniczne, telefony komórkowe, zestawy głośno mówiące, anteny i baterie do tych telefonów, ładowarki, obudowy kolorowe, zestawy słuchawkowe, karty PCMCIA, obudowy, uchwyty i pokrowce do telefonów komórkowych, karty telefoniczne do automatów, karty telefoniczne do telefonów komórkowych, karty SIM, urządzenia do przetwarzania informacji, urządzenia współpracujące z komputerami w zakresie przekazywania dźwięku i obrazu, czyste i zapisane magnetyczne nośniki danych, audio i video, **35** usługi w zakresie reklamy, organizacja kampanii reklamowych, wynajem i sprzedaż miejsca i czasu na reklamy, usługi w zakresie dystrybucji i doręczania prospektów reklamowych, ofert sprzedaży i próbek reklamowych, również za pośrednictwem sieci teleinformatycznych Internetu, pośrednictwo w sprzedaży towarów za pośrednictwem Internetu, usługi polegające na rejestrowaniu, kompilacji, systematyzacji pisemnych informacji, dostarczanie pakietów informacji, tekstów reklamowych dostosowanych do indywidualnych wymagań odbiorcy, usługi udzielania informacji o działalności gospodarczej i handlowej, oferowanie sprzedaży usług w zakresie rozrywki, turystyki, organizacji podróży, usługi świadczone w systemie on-line w zakresie kupna i sprzedaży, sprzedaży aukcyjnej i promocyjnej towarów i usług, usługi w zakresie umożliwiania wymiany informacji i konwersacji w zakresie działalności gospodarczej i reklamy w czasie realnym za pośrednictwem sieci teleinformatycznych Internet i telefonów komórkowych, **36** usługi w zakresie pośrednictwa w zawieraniu umów ubezpieczeniowych, umów kredytowych za pośrednictwem telefonu i sieci teleinformatycznych Internet, sprawdzanie stanu konta za pośrednictwem telefonu i sieci teleinformatycznych Internet, **38** usługi świadczone przez operatora sieci telefonii komórkowej w zakresie obsługi połączeń abonentów telefonii komórkowej, usługi przekazywania głosu i obrazu w systemie przekazu fonicznego i cyfrowego, usługi teleksowych i telefaksowych, usługi w zakresie zbierania i przekazywania informacji, przesyłanie informacji tekstowej i obrazowej za pośrednictwem komputerów i sieci informatycznych, przekazywanie danych przy pomocy terminali komputerowych, przesyłanie wiadomości, danych, głosu i obrazu za pomocą przekazu satelitarne, usługi przekazywania poczty elektronicznej za pośrednictwem sieci telefonii komórkowej i telefonów komórkowych, udostępnianie połączeń z sieciami informatycznymi, wypożyczenie urządzeń służących do przekazywania głosu, obrazu i danych za pomocą telefonii analogowej, cyfrowej, satelitarnej, udostępnianie stron internetowych za pośrednictwem telefonii komórkowej bezpośrednio na wyświetlaczu aparatu telefonicznego, usługi w zakresie umożliwiania wymiany informacji i konwersacji w czasie realnym za pośrednictwem sieci teleinformatycznych Internet i telefonów komórkowych, zbieranie i przekazywanie informacji, przekazywanie informacji lokalnej dotyczącej obszaru na którym znajduje się odbiorca zgodnie z indywidualnymi wymaganiami, przekazywanie za pośrednictwem sieci telefonicznych i Internetu usług polegających na rejestrowaniu, kompilacji, systematyzacji pisemnych informacji, **39** udzielanie informacji telefonicznych w zakresie turystyki i organizacji podróży, **41** usługi nauczania i rozrywki prowadzone za pośrednictwem sieci teleinformatycznych Internet i telefonów komórkowych, organizowanie konkursów edukacyjnych i rozrywkowych, organizacja gier rozrywkowych, przeprowadzanie plebiscytów, udzielanie informacji telefonicznych w zakresie rozrywki.

(111) **222161** (220) 2008 05 08 (210) 340641  
 (151) 2009 09 23 (441) 2008 08 18  
 (732) General Motors Corporation (Delaware Corporation),  
 Detroit, US.  
 (540) CRUZE

(510), (511) **12** pojazdy lądowe, mianowicie samochody osobowe, małe pojazdy terenowe do celów sportowych, samochody ciężarowe, furgonetki, silniki oraz elementy konstrukcyjne do wymienionych pojazdów.

(111) **222162** (220) 2008 05 08 (210) 340647  
 (151) 2009 10 19 (441) 2008 08 18  
 (732) techVenture Łukasz Pawlak, Bielsko-Biała, PL.  
 (540)



Kolor znaku: granatowy  
 (531) 20.5.13, 27.5.1, 29.1.4

(510), (511) **38** przesyłanie informacji tekstowej, grafiki, animacji, muzyki, video oraz treści multimedialnych za pośrednictwem telefonu komórkowego oraz Internetu; usługi umożliwiające użytkownikom Internetu oraz telefonii komórkowej udostępnianie informacji tekstowej, grafiki, animacji, muzyki, video oraz treści multimedialnych w sieci Internet; udostępnianie stron internetowych za pośrednictwem telefonii komórkowej bezpośrednio na wyświetlaczu aparatu telefonicznego; przesyłanie danych przy pomocy terminali komputerowych; przesyłanie wiadomości elektronicznych; usługi internetowe w zakresie poczty elektronicznej; usługi internetowe w zakresie telekomunikacji oraz telefonii komórkowej; usługi sms; usługi mms; usługi portali społecznościowych.

(111) **222163** (220) 2008 05 13 (210) 340862  
 (151) 2009 09 03 (441) 2008 08 18  
 (732) NORDEA BANK POLSKA S.A., Gdynia, PL.  
 (540)



Kolor znaku: niebieski, biały

(531) 17.1.1, 17.1.2, 17.1.3, 26.1.1, 27.5.1, 27.7.1, 29.1.12

(510), (511) **36** emisja czeków podróżnych, emisja kart kredytowych, doradztwo finansowe, operacje finansowe, pośrednictwo giełdowe, udzielanie gwarancji bankowych, udzielanie kredytów, inwestycje kapitałowe, obsługa kart debetowych, obsługa kart kredytowych, lokaty kapitałowe, usługi bankowe, emitowanie papierów wartościowych, oraz dokonywanie obrotu tymi papierami, usługi leasingu.

(111) **222164** (220) 2008 05 13 (210) 340863  
 (151) 2009 09 03 (441) 2008 08 18  
 (732) NORDEA BANK POLSKA S.A., Gdynia, PL.  
 (540)



Kolor znaku: niebieski

(531) 17.1.1, 17.1.2, 17.1.3, 26.1.1, 27.5.1, 27.7.1, 29.1.4

(510), (511) **36** emisja czeków podróżnych, emisja kart kredytowych, doradztwo finansowe, operacje finansowe, pośrednictwo giełdowe, udzielanie gwarancji bankowych, udzielanie kredytów, inwestycje kapitałowe, obsługa kart debetowych, obsługa kart kredytowych, lokaty kapitałowe, usługi bankowe, emitowanie papierów wartościowych, oraz dokonywanie obrotu tymi papierami, usługi leasingu.

(111) **222165** (220) 2008 05 13 (210) 340864  
 (151) 2009 09 03 (441) 2008 08 18  
 (732) Pentra Sp. z o.o., Szczecin, PL.  
 (540)



Kolor znaku: różowy w odcieniach, biały

(531) 2.9.1, 27.5.1, 29.1.12

(510), (511) **09** urządzenia i przyrządy: naukowe, żeglarskie, geodezyjne, elektryczne, fotograficzne, kinematograficzne, optyczne, wagowe, pomiarowe, sygnalizacyjne, kontrolne, do ratowania życia, do celów dydaktycznych; urządzenia i przyrządy elektryczne przewodzące, transformujące, akumulatorowe i kontrolno-sterujące; urządzenia do nagrywa-

nia, transmisji lub reprodukcji dźwięku lub obrazu; magnetyczne nośniki danych, płyty (dyski) z nagraniami; automaty sprzedające i mechanizmy do urządzeń uruchamianych przez wrzucenie monety; kasy sklepowe, maszyny liczące, sprzęt przetwarzający dane i komputery; urządzenia do gaszenia ognia, **16** papier, tektura i wyroby z tych materiałów, nie ujęte w innych klasach; druki; materiały introigatorskie; materiały fotograficzne; materiały piśmienne; kleje do materiałów piśmiennych lub do celów domowych; materiały przeznaczone dla artystów; pędzle malarskie; maszyny do pisania i sprzęt biurowy (z wyjątkiem mebli); materiały szkoleniowe i instruktażowe (z wyjątkiem aparatów); materiały z tworzyw sztucznych do pakowania (nie ujęte w innych klasach); czcionki drukarskie; matryce, **18** skóra i imitacje skóry, wyroby z tych materiałów, nie ujęte w innych klasach; skóry zwierzęce, skóry surowe; walizy i torby podróżne; parasolki, parasole (duże) i laski; bicze, uprząże i wyroby rybackie, **25** odzież, obuwie, nakrycia głowy.

(111) **222166** (220) 2008 05 14 (210) 340936  
 (151) 2009 09 07 (441) 2008 08 18  
 (732) „KIMICO” Sp. z o.o., Jordanów Śląski, PL.  
 (540) ZIELONA PAPAJA

(510), (511) **43** usługi gastronomiczne, usługi w zakresie prowadzenia restauracji, barów, kawiarni, snack bary, przygotowanie dań na zamówienie z dostarczeniem do klienta, catering.

(111) **222167** (220) 2008 05 15 (210) 340958  
 (151) 2009 09 03 (441) 2008 08 18  
 (732) Przedsiębiorstwo Farmaceutyczne LEK-AM Sp. z o.o., Zakroczym, PL.

(540) MG B6 turbo  
 (510), (511) **05** produkty farmaceutyczne, leki, środki dietetyczne dla celów medycznych.

(111) **222168** (220) 2008 05 15 (210) 340960  
 (151) 2009 09 03 (441) 2008 08 18  
 (732) Przedsiębiorstwo Farmaceutyczne LEK-AM Sp. z o.o., Zakroczym, PL.

(540) MAGMASTER B6  
 (510), (511) **05** produkty farmaceutyczne, leki, środki dietetyczne dla celów medycznych.

(111) **222169** (220) 2008 05 15 (210) 340961  
 (151) 2009 09 03 (441) 2008 08 18  
 (732) Przedsiębiorstwo Farmaceutyczne LEK-AM Sp. z o.o., Zakroczym, PL.

(540) MAG B6 turbo  
 (510), (511) **05** produkty farmaceutyczne, leki, środki dietetyczne dla celów medycznych.

(111) **222170** (220) 2008 05 21 (210) 341208  
 (151) 2009 10 06 (441) 2008 09 01  
 (732) Decorartimex Spółka z o.o., Nadarzyn, PL.  
 (540)



Kolor znaku: biały, bordowy

(531) 26.13.25, 29.1.12  
 (510), (511) **16** serwetki papierowe, obrusy i serwety papierowe, bielizna stołowa papierowa, obrazy, wzory do haftowania, zasłony papierowe, podstawki papierowe pod karafki, kufle i kieliszki, **24** bielizna domowa, bielizna pościelowa, bielizna stołowa niepapierowa, bielizna stołowa tekstylna, bieżniki stołowe, tekstylne chusteczki do nosa, franki, podszewki do kapeluszy, kapy na łóżka, kapy na łóżka papierowe, bielizna kąpielowa z wyjątkiem odzieży, podstawki pod kieliszki wykonane z tkanin, kołderki do przykrywania nóg, kotary na drzwi jako zasłony, koce na łóżka, pokrycia na materace, okładziny do mebli z materiałów tekstylnych, okładziny do mebli z tworzyw sztucznych, pokrowce ochronne na meble, narzuty

pikowane, obicia ścienne z materiałów tekstylnych, obrusy niepapierowe, obrusy na stół niepapierowe, pledy, pledy podróżne, podszewki jako tkaniny, poszewki na poduszki, pokrowce na poduszki, poszewki, pościel, pościel jako bielizna, prześcieradła jako tkaniny, ręczniki do twarzy tekstylne, ręczniki tekstylne, serwetki stołowe tekstylne, serwetki tekstylne, serwety na stół niepapierowe, ściereczki do osuszania szkła, tkaniny bawełniane, śpiwory jako poszwy zastępujące prześcieradła, tkaniny do celów włókienniczych, tkaniny elastyczne, tkaniny imitujące skórę, tkaniny obiciowe, tkaniny pokryte motywem rysunkowym do haftowania, tkaniny wełniane, tworzywa sztuczne jako substytuty tkanin, wyspa jako bielizna pościelowa, zasłony prysznicowe z materiałów tekstylnych lub tworzyw sztucznych, zasłony z surowców włókienniczych lub tworzyw sztucznych, bielizna wzorzysta, ręczniki do demakijażu tekstylne, pokrowce na deski toaletowe z tkanin, pokrowce na drukarki z materiałów tekstylnych, flagi niepapierowe, narzuty na łóżka, płótna do gobelinów i haftów, płótno haftowane, kołderki na nogi z puchu, uchwyty do zasłon z materiałów tekstylnych, wyspy jako pokrowce na materace, **35** usługi w zakresie prowadzenia sklepu sprzedaży hurtowej i detalicznej bezpośrednio jak i za pośrednictwem sieci Internet w zakresie towarów wyżej wymienionych w wykazie w klasie 16 i 24.

(111) **222171** (220) 2008 05 21 (210) 341209  
 (151) 2009 08 27 (441) 2008 09 01  
 (732) DECORARTIMEX Spółka z o.o., Nadarzyn, PL.  
 (540)



Kolor znaku: biały, bordowy

(531) 24.17.25, 26.13.25, 27.5.1, 29.1.12  
 (510), (511) **16** serwetki papierowe, obrusy i serwety papierowe, bielizna stołowa papierowa, obrazy, wzory do haftowania, zasłony papierowe, podstawki papierowe pod karafki, kufle i kieliszki, **24** bielizna domowa, bielizna pościelowa, bielizna stołowa niepapierowa, bielizna stołowa tekstylna, bieżniki stołowe, tekstylne chusteczki do nosa, franki, podszewki do kapeluszy, kapy na łóżka, kapy na łóżka papierowe, bielizna kąpielowa z wyjątkiem odzieży, podstawki pod kieliszki wykonane z tkanin, kołderki do przykrywania nóg, kotary na drzwi jako zasłony, koce na łóżka, pokrycia na materace, okładziny do mebli z materiałów tekstylnych, okładziny do mebli z tworzyw sztucznych, pokrowce ochronne na meble, narzuty pikowane, obicia ścienne z materiałów tekstylnych, obrusy niepapierowe, obrusy na stół niepapierowe, pledy, pledy podróżne, podszewki jako tkaniny, poszewki na poduszki, pokrowce na poduszki, poszewki, pościel, pościel jako bielizna, prześcieradła jako tkaniny, ręczniki do twarzy tekstylne, ręczniki tekstylne, serwetki stołowe tekstylne, serwetki tekstylne, serwety na stół niepapierowe, ściereczki do osuszania szkła, tkaniny bawełniane, śpiwory jako poszwy zastępujące prześcieradła, tkaniny do celów włókienniczych, tkaniny elastyczne, tkaniny imitujące skórę, tkaniny obiciowe, tkaniny pokryte motywem rysunkowym do haftowania, tkaniny wełniane, tworzywa sztuczne jako substytuty tkanin, wyspa jako bielizna pościelowa, zasłony prysznicowe z materiałów tekstylnych lub tworzyw sztucznych, zasłony z surowców włókienniczych lub tworzyw sztucznych, bielizna wzorzysta, ręczniki do demakijażu tekstylne, pokrowce na deski toaletowe z tkanin, pokrowce na drukarki z materiałów tekstylnych, flagi niepapierowe, narzuty na łóżka, płótna do gobelinów i haftów, płótno haftowane, kołderki na nogi z puchu, uchwyty do zasłon z materiałów tekstylnych, wyspy jako pokrowce na materace, **35** usługi w zakresie prowadzenia sklepu sprzedaży hurtowej i detalicznej bezpośrednio jak i za pośrednictwem sieci Internet w zakresie towarów wyżej wymienionych w wykazie w klasie 16 i 24.

(111) **222172** (220) 2008 05 26 (210) 341295  
 (151) 2009 09 29 (441) 2008 09 01  
 (732) „LEŚNA BIESIADA” Katarzyna Siczek, Wola Kopcowa, PL.  
 (540) LEŚNA BIESIADA

(510), (511) **43** usługi prowadzenia restauracji, kawiarni, barów, barów szybkiej obsługi, jadłodajnie, organizowanie przyjęć, bankietów, catering, przygotowanie potraw na zamówienie.

(111) **222173** (220) 2008 06 04 (210) 341717  
 (151) 2009 09 08 (441) 2008 09 15  
 (732) Anna Żeliźniak, Opole, PL.  
 (540)

*...Realizujemy  
Twoje marzenia!*

(531) 27.5.1

(510), (511) **20** biurka, meble kuchenne, półki biblioteczne, taśmy drewniane, drzwi do mebli, kanapy, otomany, kojce dla dzieci, kołski, komody, krzesła, kwietniki, ławy, łóżka, materace do łóżek, meble drewniane i tapicerowane, meble szkolne, osprzęt niemetalowy do mebli, pojemniki, regały, meble do siedzenia, sofy, stolarstwo meblowe, zagłówki, lustra, fotele, szafy, stoły i stoliki, toaletki, zasłony dekoracyjne, elementy do mocowania zasłon, wózki meblowe, wieszaki na ubrania, ściennie plakiety ozdobne, poduszki, pokrowce, parawany, **42** projektowanie dekoracji wnętrz, mebli i wyposażenia, projekty techniczne mebli, architektura wnętrz, testowanie materiałów wyposażeniowych, stylizacja.

(111) **222174** (220) 2008 06 04 (210) 341727  
 (151) 2009 09 08 (441) 2008 09 15  
 (732) DAVIDOFF, KLEEBERG AND MARESCCH Spółka z ograniczoną odpowiedzialnością, Warszawa, PL.  
 (540)



Kolor znaku: brązowy i odcienie, biały

(531) 7.1.12, 27.5.1, 29.1.12

(510), (511) **16** materiały piśmienne, w szczególności długopisy, wyroby z papieru nie wymienione w innych klasach, w szczególności plakaty, kalendarze, czasopisma i broszury, **36** pośrednictwo w obrocie nieruchomości, administrowanie nieruchomościami, wynajmowanie nieruchomości (mieszkań i powierzchni biurowych), wycena nieruchomości, **37** budowa budynków, nadzór nad procesem inwestycyjnym w budownictwie, **42** projektowanie budynków.

(111) **222175** (220) 2008 06 05 (210) 341813  
 (151) 2009 11 03 (441) 2008 09 15  
 (732) Dom & House SC Janusz Tomczak, Agnieszka Tomczak, Krzysztof Aranowski, Aleksandra Aranowska, Sopot, PL.  
 (540)

**Dom & House**  
NIERUCHOMOŚCI

Kolor znaku: czarny, czerwony, szary

(531) 24.17.25, 27.5.1, 29.1.13

(510), (511) **35** agencje reklamowe, **36** agencje pośrednictwa w handlu nieruchomościami, **42** architektura.

(111) **222176** (220) 2008 06 13 (210) 342144  
 (151) 2009 10 14 (441) 2008 09 15  
 (732) Przedsiębiorstwo Wielobranżowe „DYNAMIC-METAL” Juliusz Tułodziecki, Grębocin, PL.

(540) DYNAMIC-ROAD  
 (510), (511) **06** metalowe szalunki do betonu, metalowe zbrojenie do betonu, metalowe barierki na drogach, **19** asfalt, nawierzchnie asfaltowe, beton, bitumiczne wyroby dla budownictwa, bitumy, materiały do budowy i pokryć dróg, materiały do pokryć nawierzchni dróg, materiały wiążące do naprawy dróg, klinkier (kruszywo), zbrojenie niemetalowe dla budownictwa, **37** usługi w zakresie asfaltowania, wynajem sprzętu budowlanego, usługi w zakresie oczyszczania dróg, układanie nawierzchni drogowych, wynajem koparek, **40** recykling odpadów, usługi w zakresie ścinania i przycinania drzew, **42** usługi w zakresie pomiarów geodezyjnych, opracowywanie projektów technicznych na rzecz osób trzecich.

(111) **222177** (220) 2008 06 13 (210) 342181  
 (151) 2009 09 23 (441) 2008 09 15  
 (732) Firma Handlowa Faraon Czesław Pacewicz, Koszalin, PL.  
 (540)

**CAMBELL**

(531) 27.5.1

(510), (511) **09** okulary, okulary przeciwsłoneczne, okulary i kaski do uprawiania sportu, **35** usługi w zakresie prowadzenia sprzedaży: okularów, okularów przeciwsłonecznych, okularów i kasków do uprawiania sportu.

(111) **222178** (220) 2008 06 24 (210) 342682  
 (151) 2009 10 13 (441) 2008 09 29  
 (732) Zakład Produkcyjno-Handlowy LIMET Spółka Cywilna Beata Lichota, Wiesław Lichota, Sokołów Małopolski, PL.  
 (540)

**Limet**

(531) 26.11.2, 27.5.1

(510), (511) **06** drobne wyroby z metalu, w tym uszczelki metalowe, **17** tworzywa sztuczne w formie wyciśniętej stosowane w produkcji, w tym uszczelki fibrowe.

(111) **222179** (220) 2008 06 27 (210) 342812  
 (151) 2009 09 23 (441) 2008 09 29  
 (732) Dżenneta Bogdanowicz, Kruszyniany, PL.  
 (540)



(531) 7.1.20, 27.5.1

(510), (511) **29** potrawy mięsne, w tym z potrawy z baraniny, jagnięciny i drobiu, dziczyzna, żywność przygotowana z ryb, kiszka ziemniaczana, babka ziemniaczana, potrawy z ziemniaków, sałatki warzywne, surówki, warzywa gotowane, kapusta kwaszona, zupy, rosół, kumys, kompoty, **30** potrawy z ciasta makaronowego i drożdżowego, w tym potrawy z farszem lub nadzieniem, potrawy na bazie mąki, w tym potrawy z farszem lub nadzieniem, mięso w cieście, potrawy z kaszy, potrawy z ryżu, pierogi, placki, placki z farszem, paszteciki, sosy do mięsa, pieczywo, bułeczki słodkie, ciasta, wyroby cukiernicze, słodczyce, chałwa, herbata, napoje na bazie herbaty, kawa, napoje na bazie kawy, **41** jazda konna, organizowanie koncertów, imprez



artystycznych, rekreacyjnych, plenerowych, konkursów i pokazów, organizowanie programów rozrywkowych, programów oświatowych i naukowych, **43** usługi agroturystyczne, domy turystyczne, hotele, wynajmowanie noclegów, wynajmowanie sal na posiedzenia oraz na imprezy okolicznościowe, rezerwacje kwatery, rezerwacje hotelowe, udostępnianie terenu i urządzeń w celach kempingowych, eksploatacja terenów kempingowych, wypożyczanie namiotów, przygotowywanie dań (żywność i napoje) na zamówienie oraz ich dostawa, obsługa przyjęć okazjonalnych, usługi barowe, stołówki, restauracje, posiłki restauracyjne, kafeerie, kawiarnie.

(111) **222180** (220) 2008 06 30 (210) 342877  
(151) 2009 11 05 (441) 2008 10 13  
(732) KOLPORTER SERVICE Spółka z o.o., Kielce, PL.  
(540)



Kolor znaku: pomarańczowy

(531) 27.5.1, 29.1.1

(510), (511) **35** sprzedaż tradycyjna i elektroniczna kart telefonicznych operatorów telekomunikacyjnych, telefonii stacjonarnej i komórkowej, sprzedaż produktów i usług przedpłaconych (pre-paid) opartych o kod, sprzedaż doładowań kont za pośrednictwem telefonów komórkowych, komputerów i innych urządzeń przystosowanych do tego typu działań, **36** usługi w zakresie: pośrednictwa w zawieraniu umów ubezpieczeniowych poprzez telefon i Internet, sprawdzania stanu konta poprzez telefon i Internet, **38** usługi telekomunikacyjne on-line polegające na umożliwieniu: zawierania umów ubezpieczeniowych, umów kredytowych, umów bankowych oraz otwieranie rachunków bankowych, dokonywania operacji bankowych, dostępu do konta bankowego.

(111) **222181** (220) 2006 03 20 (210) 307887  
(151) 2009 10 27 (441) 2006 06 26  
(732) CARLSBERG POLSKA Spółka Akcyjna, Warszawa, PL.  
(540) EL SOL  
(510), (511) **33** wina.

(111) **222182** (220) 2006 08 10 (210) 314261  
(151) 2009 11 05 (441) 2006 11 13  
(732) ATLETA Spółka Jawna R. Kardas, S. Kowara, Łódź, PL.  
(540)

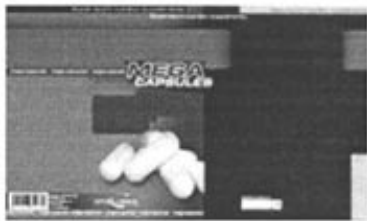

(531) 19.13.1, 27.5.1

(510), (511) **05** odżywki wzmacniające zawierające preparaty wspomagające leczenie, podnoszące odporność organizmu i wspomagające organizm w niezbędne witaminy i mikroelementy stosowane profilaktycznie i dla rekonwalescentów do celów leczniczych, żywność dietetyczna do celów leczniczych, preparaty witaminowe, dodatki odżywcze, **29** koncentraty i odżywki wysokobiałkowe wzbogacone witaminami, solami mineralnymi i aminokwasami, odżywki dla sportowców, **32** napoje bezalkoholowe wzbogacone witaminami i solami mineralnymi, napoje bezalkoholowe, ekstrakty owocowe, wody mineralne i stołowe, gazowane i niegazowane, musujące pastylki do napojów oraz proszki do wytwarzania napojów, nektary owocowe, lemoniady, napoje serwatkowe, soki owocowe i warzywne, piwo, napoje energetyczne, napoje dla sportowców, w tym napo-

je izotoniczne, syropy i esencje do napojów oraz inne substancje do wytwarzania napojów.

(111) **222183** (220) 2007 12 14 (210) 334104  
(151) 2009 09 09 (441) 2008 03 17  
(732) Zakład Przetwórstwa Mleczarskiego DOMINIK Sp. z o.o., Dąbrowa, PL.  
(540) DOMINIK  
(510), (511) **29** jaja, jogurty, kefir, masło, margaryna, mleko, mrożone owoce, napoje mleczne lub z przewagą mleka, sery, serwatka, smalec, śmietana, serki, **30** pieczywo, majonez, makarony, przyprawy, **35** prowadzenie sklepu i hurtowni z produktami spożywczymi, wyrobami garmażeryjnymi.

(111) **222184** (220) 2007 12 14 (210) 334105  
(151) 2009 09 09 (441) 2008 03 17  
(732) Zakład Przetwórstwa Mleczarskiego DOMINIK Sp. z o.o., Dąbrowa, PL.  
(540)



Kolor znaku: czerwony, biały

(531) 1.15.15, 26.1.1, 27.5.1, 29.1.12

(510), (511) **29** jaja, jogurty, kefir, masło, margaryna, mleko, mrożone owoce, napoje mleczne lub z przewagą mleka, sery, serwatka, smalec, śmietana, serki, **30** pieczywo, majonez, makarony, przyprawy, **35** prowadzenie sklepu i hurtowni z produktami spożywczymi, wyrobami garmażeryjnymi.

(111) **222185** (220) 2007 12 24 (210) 334564  
(151) 2009 11 04 (441) 2008 03 31  
(732) „GAJEWSKI-PAKOWNIA JAJ” Produkcja Drobiarska Aneta Gajewska, Wrząca, PL.  
(540) jaja dające życie  
(510), (511) **29** jaja.

(111) **222186** (220) 2007 12 24 (210) 334565  
(151) 2009 11 04 (441) 2008 03 31  
(732) „GAJEWSKI-PAKOWNIA JAJ” Produkcja Drobiarska Aneta Gajewska, Wrząca, PL.  
(540) dające życie

(510), (511) **29** mięso i jego przetwory, ekstrakty mięsne, podroby mięsne, paszety, konserwy mięsne i mięsno-warzywne, tłuszcze zwierzęce, sosy mięsne, wyroby garmażeryjne, drób, ryby, potrawy na bazie ryb, dziczyzna, pasty do kanapek, mleko i wyroby z mleka, napoje na bazie mleka, jadalne oleje i tłuszcze, margaryna, owoce, warzywa i grzyby konserwowane, suszone, gotowane, owoce kandyzowane i mrożone, warzywa kwaszone, marynaty warzywne, pikle, sałatki owocowe i warzywne, sosy do sałat, żelatyna do celów spożywczych, galaretki, konfitury, dżemy, marmolada, konserwy, jaja, soki warzywne do przyrządzania potraw, sosy pomidorowe, przecier i koncentrat pomidorowy, produkty z nasion roślin strączkowych, bakalie, koncentraty spożywcze owocowe i warzywne, zupy, zupy błyskawiczne i typu instant, buliony, **30** kawa i namiastki kawy, herbata, herbaty owocowe, kakao i wyroby na bazie kakao, czekolada, ryż, kasze spożywcze, mąka, preparaty zbożowe, potrawy na bazie mąki, makarony, spaghetti, pizze, wyroby piekarnicze, wyroby cukiernicze i słodkie, lody i desery lodowe, lody w proszku, miód i namiastki miodu, cukier, ryż, kasze spożywcze, płatki zbożowe suszone, chipsy, mrożone wyroby mączne, miód i namiastki miodu, drożdże, proszki do pieczenia, cukier waniliowy, sól, sole przyprawowe, musztarda, ocet, keczup, majonez, naturalne środki słodzące, soda oczyszczona, budynie, kisiel, preparaty aromatyczne, esencje spożywcze, sosy, sosy spożywcze, sosy do sałat, koncentraty spożywcze, przyprawy i mieszanki przyprawowe, przyprawy do potraw, recepturowe mieszanki przyprawowe do mięs, wędlin, wyrobów cukierniczych i piekarniczych, wyrobów garmażeryjnych, **31** świeże owoce w tym cytrusowe, jarzyny, warzywa, nasiona, ziarna, orzechy, orzeszki,

rośliny i naturalne kwiaty, sadzonki, owoce runa leśnego, zioła świeże, grzyby, korzenie spożywcze, ziemniaki, pasza dla zwierząt, pokarm dla zwierząt, otręby, sól.

(111) **222187** (220) 2008 01 24 (210) 335574  
 (151) 2009 09 08 (441) 2008 04 28  
 (732) HAMA PLUS S.A., Stary Widzim, PL.  
 (540)



Kolor znaku: czerwony, biały  
 (531) 3.7.3, 26.11.1, 27.5.1, 29.1.12  
 (510), (511) **31** drób do chowu, **35** prowadzenie sprzedaży drobiu do chowu.

(111) **222188** (220) 2008 02 12 (210) 336480  
 (151) 2009 09 11 (441) 2008 05 26  
 (732) „TWOJA PRZYCHODNIA” Barbara Brokl-Stolarczyk, Poznań, PL.  
 (540)

„TWOJA PRZYCHODNIA”  
 Stolarczyk

(531) 24.17.25, 27.5.1  
 (510), (511) **03** kosmetyki, **05** pomocnicze środki do użytku medycznego, **10** sprzęt medyczny, **44** usługi medyczne: ogólne i specjalistyczne.

(111) **222189** (220) 2008 03 17 (210) 338287  
 (151) 2009 09 08 (441) 2008 06 23  
 (732) Jerzy Ziomek, Budziwojowice, PL.  
 (540)



Kolor znaku: czarny, szary, zielony i odcienie, biały  
 (531) 10.3.10, 10.3.11, 24.15.2, 24.15.13, 26.1.1, 27.5.1, 29.1.14  
 (510), (511) **41** usługi w zakresie: nagrywania filmów na taśmach wideo, organizowania i/lub prowadzenia zjazdów, kongresów, konferencji, konkursów, wystaw z dziedziny kultury i edukacji, organizowania i prowadzenia kursów: edukacyjnych, w tym związanych z ochroną środowiska, odzyskiem i recyklingiem odpadów, organizowania i prowadzenia akcji dotyczących ochrony środowiska naturalnego, zbiórki odpadów z tworzyw sztucznych, usługi impresariów i promocji ochrony środowiska naturalnego, **42** usługi dotyczące: doradztwa i projektowe w zakresie ochrony środowiska w tym: oczyszczania powietrza, wody, gruntów oraz utylizacji odpadów: komunalnych, przemysłowych i niebezpiecznych, opracowywania analiz i projektów technicznych.

(111) **222190** (220) 2008 03 17 (210) 338342  
 (151) 2009 09 17 (441) 2008 06 23  
 (732) CODETON SOFTWARE, Michał Bąkowski, Szczecin, PL.  
 (540)



Kolor znaku: czarny, pomarańczowy w odcieniach, biały  
 (531) 26.4.4, 26.4.18, 26.11.1, 26.11.8, 27.5.1, 29.1.13

(510), (511) **09** komputery, programy komputerowe, komputerowe systemy operacyjne, komputerowe urządzenia peryferyjne, **35** usługi agencyjne i przedstawicielskie w zakresie prowadzenia interesów osób trzecich w zakresie doradztwa technicznego przy organizowaniu firm komputerowych oraz firm w branży informatycznej, **42** usługi w zakresie instalacji, projektowania programów komputerowych i ich aktualizacja, odzyskiwanie danych komputerowych, powielanie oprogramowania komputerowego oraz instalacja i konserwacja oprogramowania komputerów, usługi administrowania stronami komputerowymi oraz siecią, usługi projektowania oprogramowania komputerowego, systemów komputerowych, usługi tworzenia i utrzymywania stron komputerowych dla osób trzecich, usługi konswersji danych przez programy komputerowe, usługi graficzne, usługi doradztwa w zakresie sprzętu i oprogramowania komputerów, usługi kompleksowej obsługi informatycznej przedsiębiorstw.

(111) **222191** (220) 2008 03 20 (210) 338480  
 (151) 2009 09 23 (441) 2008 06 23  
 (732) LEFTHAND Spółka z o.o., Warszawa, PL.  
 (540)



Kolor znaku: biały, niebieski  
 (531) 2.9.14, 26.1.1, 29.1.12  
 (510), (511) **09** programy komputerowe, sterujące, nagrane, software ładowalny, **42** usługi: projektowanie oprogramowania komputerowego, projektowanie systemów komputerowych.

(111) **222192** (220) 2008 03 27 (210) 338792  
 (151) 2009 10 07 (441) 2008 07 07  
 (732) Przedsiębiorstwo Farmaceutyczne LEK-AM Sp. z o.o., Zakroczym, PL.  
 (540)

M . A . G . B6

Kolor znaku: czarny, czerwony  
 (531) 27.5.1, 29.1.12  
 (510), (511) **05** produkty farmaceutyczne; leki; środki dietetyczne dla celów medycznych.

(111) **222193** (220) 2008 04 10 (210) 339413  
 (151) 2009 09 08 (441) 2008 07 21  
 (732) „TOBAL” Rękodzieło użytkowo-pamiętkarskie Krystyna Bielecka, Mrągowo, PL.  
 (540)



Kolor znaku: żółty, zielony, pomarańczowy, czerwony  
 (531) 5.3.4, 27.5.1, 29.1.14  
 (510), (511) **19** witraże ozdobne, **20** kalendarze drewniane.

(111) **222194** (220) 2008 04 22 (210) 340027  
 (151) 2009 09 09 (441) 2008 08 04  
 (732) Zakłady Mięsne „PAMSO” Spółka Akcyjna, Pabianice, PL.

(540)



Kolor znaku: biały, zielony i odcienie, pomarańczowy, brązowy i odcienie, beżowy, żółty, czerwony, czarny  
(531) 2.3.11, 8.1.1, 8.1.6, 27.5.1, 29.1.15

(510), (511) **29** baleron, bekon, boczek, flaki, flaki konserwowane, kiełbasy, parówki, łój spożywczy, mięso, mięso konserwowane, paszety z wątróbki, salceson, słonina, smalec, szynka, kaszanka, pasztetowa, polędwica, zupy mięsne, gulasz, inne wyroby wędliniarskie i garmażeryjne, pasztety mięsne, **30** sosy mięsne.

(111) **222195** (220) 2008 04 22 (210) 340028  
(151) 2009 09 09 (441) 2008 08 04  
(732) Zakłady Mięsne „PAMSO” Spółka Akcyjna, Pabianice, PL.  
(540)



(531) 3.1.14, 26.13.1, 27.5.1  
(510), (511) **29** baleron, bekon, boczek, flaki, flaki konserwowane, kiełbasy, parówki, łój spożywczy, mięso, mięso konserwowane, paszety z wątróbki, salceson, słonina, smalec, szynka, kaszanka, pasztetowa, polędwica, zupy mięsne, gulasz, inne wyroby wędliniarskie i garmażeryjne, pasztety mięsne, **30** sosy mięsne.

(111) **222196** (220) 2008 04 29 (210) 340294  
(151) 2009 09 02 (441) 2008 08 04  
(732) ABF-Mosty Spółka z o.o., Bytom, PL.  
(540)



Kolor znaku: zielony, czarny, biały  
(531) 7.11.1, 26.4.1, 26.11.3, 27.5.1, 29.1.13  
(510), (511) **06** metalowe materiały budowlane, metalowe konstrukcje, w tym: barierki ochronne, belki metalowe, blacha, drut metalowy, klamry metalowe, konstrukcje metalowe, kratownice metalowe, liny metalowe, łańcuchy metalowe, naciągi pasów metalowe, palisady metalowe, płytki konstrukcyjne, podpory metalowe, pomosty metalowe, pręty, przegrody instalacyjne, ramy, rolki, przewodnice, rury, rusztowania, rynny, schody, siatki, słupy, stal-arkusze, stopy, ścianki, stemple, stropy, szalunki do betonu, wiażdła, zbrojenie betonu, żelazo, materiały metalowe dla kolei, **19** materiały budowlane niemetalowe, w tym: asfalt, balustrady, barierki, belki, beton i elementy betonowe, bitum, cegła, cement, deski, drewno budowlane, rury drenażowe, materiały do budowania i pokrywania dróg, folie do znakowania dróg, kamień budowlany, konstrukcje niemetalowe, kostka, kratownice niemetalowe, klinkier, lepiszcza, palisady, piasek, płytki, pomosty, rury, schody, słupy, smoła, spoiwa do murów, stropy, szalunki do betonów, papa, taśmy smołowane, wapno, zaprawa murarska, znaki drogowe, żużel, żwir, podkłady kolejowe, **37** usługi budowlane, konserwacyjne i naprawy dróg i mostów, nadzór budowlany, usługi malarskie, **42** usługi projektowe w zakresie inżynierii lądowej, usługi w zakresie doradztwa budowlanego, ekspertyzy i badań technicznych.

(111) **222197** (220) 2008 04 29 (210) 340303  
(151) 2009 10 28 (441) 2008 08 04  
(732) L'BIOTICA Spółka z o.o., Warszawa, PL.  
(540)



Kolor znaku: niebieski, czerwony  
(531) 26.11.1, 26.11.12, 27.5.1, 29.1.12  
(510), (511) **03** kosmetyki, preparaty kosmetyczne, przybory toaletowe, perfumy oraz produkty perfumeryjne, **29** żywność dietetyczna inna niż do celów medycznych, na bazie mięsa, warzyw, owoców, mleka, jaj, **30** żywność dietetyczna inna niż do celów medycznych, na bazie mąki i produktów zbożowych.

(111) **222198** (220) 2008 04 29 (210) 340304  
(151) 2009 10 28 (441) 2008 08 04  
(732) HF HIPOKRATES Spółka z o.o., Gdańsk, PL.  
(540)



Kolor znaku: ciemnoniebieski, czerwony  
(531) 24.17.5, 27.5.1, 29.1.12  
(510), (511) **03** kosmetyki, preparaty kosmetyczne, przybory toaletowe, perfumy oraz produkty perfumeryjne, **29** żywność dietetyczna inna niż do celów medycznych, na bazie mięsa, warzyw, owoców, mleka, jaj, **30** żywność dietetyczna inna niż do celów medycznych, na bazie mąki i produktów zbożowych.

(111) **222199** (220) 2008 04 29 (210) 340345  
(151) 2009 09 21 (441) 2008 08 04  
(732) GRAF LONGINA Spółka Cywilna Longina Gorzkowska, Krzysztof Gorzkowski, Patryk Krygier, Pruszków, PL.  
(540)



Graf Longina

(531) 27.5.1  
(510), (511) **14** spinki do mankietów, spinki do krawatów, **18** torebki, **25** krawaty, fulary (apaszki), kamizelki, koszule, swetry, bluzki kieszonkowe, szaliki, rękawiczki (odzież), bielizna, paski (odzież), muszki (odzież).

(111) **222200** (220) 2008 05 09 (210) 340722  
(151) 2009 09 02 (441) 2008 08 18  
(732) Farmaceutyczna Spółdzielnia Pracy GALENA, Wrocław, PL.  
(540)



Kolor znaku: bordowy  
(531) 27.5.1, 29.1.1  
(510), (511) **05** substancje dietetyczne do celów leczniczych, suplementy diety wspomagające regenerację skóry i wzbogacające organizm w niezbędne dla zdrowia i dobrego samopoczucia kwasy tłuszczowe OMEGA 6, antyoksydanty i bioprzyswajalny krzem.

(111) **222201** (220) 2008 05 09 (210) 340724  
(151) 2009 09 02 (441) 2008 08 18  
(732) Farmaceutyczna Spółdzielnia Pracy GALENA, Wrocław, PL.

(540)

**EndolaC 4x4**

Kolor znaku: czerwony, żółty

(531) 27.5.1, 27.7.1, 29.1.12

(510), (511) **05** substancje dietetyczne do celów leczniczych, suplementy diety wzmacniające organizm, podnoszące jego odporność, wspomagające pracę jelit i wzbogacające organizm w niezbędne dla zdrowia i dobrego samopoczucia bakterie fermentacji kwasu mlekowego.(111) **222202** (220) 2008 05 09 (210) 340725  
(151) 2009 09 02 (441) 2008 08 18  
(732) Farmaceutyczna Spółdzielnia Pracy GALENA, Wrocław, PL.  
(540)**MaxxxMEN**

Kolor znaku: czerwony

(531) 27.5.1, 29.1.1

(510), (511) **05** substancje dietetyczne do celów leczniczych, suplementy diety wzmacniające organizm i wspomagające leczenie dysfunkcji seksualnej u mężczyzn.(111) **222203** (220) 2008 05 09 (210) 340728  
(151) 2009 09 02 (441) 2008 08 18  
(732) Farmaceutyczna Spółdzielnia Pracy GALENA, Wrocław, PL.  
(540)**OkoPRO**

Kolor znaku: granatowy

(531) 27.5.1, 29.1.4

(510), (511) **05** substancje dietetyczne do celów leczniczych, suplementy diety wspomagające procesy widzenia, wzbogacające organizm w niezbędne dla zdrowia i dobrego samopoczucia antyutleniające i wspomagające leczenie związanej z wiekiem degeneracji płamki żółtej oraz katarakty.(111) **222204** (220) 2008 05 09 (210) 340729  
(151) 2009 09 02 (441) 2008 08 18  
(732) Farmaceutyczna Spółdzielnia Pracy GALENA, Wrocław, PL.  
(540)**ŻuraSEPT**

Kolor znaku: purpurowy

(531) 27.5.1, 29.1.5

(510), (511) **05** substancje dietetyczne do celów leczniczych, suplementy diety wzmacniające organizm, wspomagające leczenie infekcji dróg moczowych i wzbogacające organizm w niezbędne dla zdrowia i dobrego samopoczucia antyutleniające.(111) **222205** (220) 2008 05 14 (210) 340920  
(151) 2009 10 07 (441) 2008 08 18  
(732) Malte Schwien, Warszawa, PL.  
(540)**Actionplan**

Kolor znaku: czerwony, szary

(531) 24.15.1, 26.1.1, 27.5.1, 29.1.12

(510), (511) **35** doradztwo dotyczące zarządzania, marketingu i organizowania przedsiębiorstw, **36** doradztwo finansowe, **41** szkolenie, tłumaczenie i redagowanie tekstów.(111) **222206** (220) 2008 07 02 (210) 342983  
(151) 2009 10 12 (441) 2008 10 13  
(732) KOLPORTER Info Spółka Akcyjna, Kielce, PL.  
(540)

Kolor znaku: czerwony, jasnoszary

(531) 3.7.17, 26.13.25, 29.1.12

(510), (511) **09** oprogramowanie komputerowe, oprogramowanie na urządzenia mobilne oraz systemy internetowe do dystrybucji i czytania e-wydań prasy, książek, materiałów szkoleniowych, informacyjnych oraz wszelkich publikacji elektronicznych, a także nagrań dźwiękowych lub wideo, mobilne urządzenia multimedialne, telefony komórkowe, elektroniczne urządzenia i nośniki służące do odczytu prasy, książek, materiałów szkoleniowych, informacyjnych oraz wszelkich publikacji elektronicznych, a także nagrań dźwiękowych lub wideo, **38** usługi związane z udostępnianiem przez Internet e-wydań prasy, książek, materiałów szkoleniowych, informacyjnych oraz wszelkich publikacji elektronicznych, a także nagrań dźwiękowych lub wideo, **42** zarządzanie systemami komputerowymi, zarządzanie komputerowymi bazami danych, tworzenie, zarządzanie i udostępnianie portali internetowych, tworzenie domen internetowych i zarządzanie domenami internetowymi.(111) **222207** (220) 2008 07 02 (210) 342996  
(151) 2009 10 12 (441) 2008 10 13  
(732) OLEOFARM s.c. Marek Chrzanowski, Leszek Stanecki, Pietrzykowice, PL.  
(540) ventrol(510), (511) **05** substancje dietetyczne do celów leczniczych, oleje lecznicze, oleje roślinne, z pestek i ziaren oraz rybne do celów zdrowotnych; produkty żywnościowe dla celów zdrowotnych; preparaty, tabletki i kapsułki witaminowe i z olejami leczniczymi, roślinne, zwierzęce i mineralne dodatki do żywności o działaniu leczniczym, wzmacniające, uodparniające, zapobiegające oraz odżywcze preparaty z pestek, ziaren i owoców; suplementy odżywcze z wiesiołka, rokitnika, dyni, siemienia lnianego i orzechów; ogórecznika; suplementy odżywcze płynne, w proszku i zawiesinie z pestek, ziaren, ziół, owoców i orzechów, **29** oleje jadalne i tłuszcze, oleje lniane, z pestek winogron, z orzechów arachidowych, z wiesiołka, rokitnika, rybne; koncentraty i odżywki wysokobiałkowe wzbogacone witaminami, solami mineralnymi i aminokwasami, preparaty z siemienia lnianego do celów spożywczych, **30** koncentraty i odżywki węglowodanowe i wysokoenergetyczne wzbogacone witaminami i solami mineralnymi.(111) **222208** (220) 2008 07 11 (210) 343444  
(151) 2009 11 05 (441) 2008 10 13  
(732) Diageo North America, Inc., Norwalk, US.  
(540)

(531) 3.7.1, 3.7.2, 24.9.1

(510), (511) **33** napoje alkoholowe.

(111) **222209** (220) 2008 07 18 (210) 343742  
 (151) 2009 10 29 (441) 2008 10 27  
 (732) BANK OCHRONY ŚRODOWISKA S.A., Warszawa, PL.  
 (540) e-BOŚ  
 (510), (511) **36** usługi bankowe.

(111) **222210** (220) 2008 07 31 (210) 344340  
 (151) 2009 11 04 (441) 2008 11 10  
 (732) Mostmarpal Spółka z ograniczoną odpowiedzialnością,  
 Zarzecze, PL.  
 (540)



Kolor znaku: biały, pomarańczowy, szary, czerwony  
 (531) 14.7.13, 26.4.2, 26.11.3, 27.5.1, 29.1.14  
 (510), (511) **19** masa betonowa, betonowe elementy budowlane, wyroby gipsowe dla budownictwa, materiały i wyroby ceramiczne-ogniotrwałe, wyroby azbestowo-cementowe, wyroby wiórowo-cementowe, **35** usługi sprzedaży hurtowej i detalicznej w zakresie materiałów budowlanych i wyposażenia sanitarnego, doradztwo w zakresie prowadzenia działalności gospodarczej i zarządzania, **37** wykonywanie robót ogólnobudowlanych związanych z wnoszeniem budynków, wykonywanie robót ogólnobudowlanych w zakresie obiektów mostowych, inżynierskich oraz obiektów górniczych i produkcyjnych, wykonywanie robót ogólnobudowlanych w zakresie montażu i wznoszenia budynków i budowli z elementów prefabrykowanych, wynajem sprzętu, maszyn i urządzeń budowlanych, **39** towarowy transport drogowy, wynajem samochodów oraz innych środków transportu lądowego, wynajmowanie maszyn i urządzeń, **42** projektowanie budowlane, urbanistyczne, technologiczne.

(111) **222211** (220) 2008 07 31 (210) 344342  
 (151) 2009 11 04 (441) 2008 11 10  
 (732) Cico Club Cafe Margarethe Ogródowska, Gdańsk, PL.  
 (540)



(531) 26.4.2, 27.5.1  
 (510), (511) **09** dyskiety, dyski optyczne, płyty fonograficzne, nośniki do rejestracji dźwięku, aparatura do rejestracji dźwięku, **41** organizowanie i obsługa dyskotek, balów, zjazdów, przyjęć, spektakli, wystaw, konkursów, loterii, konferencji, kongresów, usługi klubowe w zakresie rozrywki i nauczania, nocne kluby, usługi kompozycji muzycznych, usługi orkiestry, wypożyczanie nagrań dźwiękowych, sprzętu audio, usługi studia nagrań, udostępnianie sprzętu do karaoke, **43** usługi barowe, bary szybkiej obsługi, kafeterie, kawiarnie, restauracje, przygotowywanie dań na zamówienie oraz ich dostawa.

(111) **222212** (220) 2008 07 31 (210) 344343  
 (151) 2009 11 04 (441) 2008 11 10  
 (732) Cico Club Cafe Margarethe Ogródowska, Gdańsk, PL.  
 (540) CICO

(510), (511) **09** dyskiety, dyski optyczne, płyty fonograficzne, nośniki do rejestracji dźwięku, aparatura do rejestracji dźwięku, **41** organizowanie i obsługa dyskotek, balów, zjazdów, przyjęć, spektakli, wystaw, konkursów, loterii, konferencji, kongresów, usługi klubowe w zakresie rozrywki i nauczania, nocne kluby, usługi kompozycji muzycznych, usługi orkiestry, wypożyczanie nagrań dźwiękowych, sprzętu audio, usługi studia nagrań, udostępnianie sprzętu do kara-

oke, **43** usługi barowe, bary szybkiej obsługi, kafeterie, kawiarnie, restauracje, przygotowywanie dań na zamówienie oraz ich dostawa.

(111) **222213** (220) 2008 08 04 (210) 344452  
 (151) 2009 10 22 (441) 2008 11 10  
 (732) Przedsiębiorstwo Chemii Gospodarczej „POLLENA”  
 Spółka Akcyjna, Ostrzeszów, PL.  
 (540)



Kolor znaku: biały, czarny, zielony  
 (531) 3.4.7, 26.1.2, 26.4.2, 26.11.1, 27.5.1, 29.1.13  
 (510), (511) **03** antyperspiranty, aromaty, chusteczki nasączone płynami kosmetycznymi, preparaty do czyszczenia, dezodoranty do użytku osobistego, esencje eteryczne, preparaty do golenia, preparaty kosmetyczne do kąpieli, woda kolońska, kosmetyki, zestawy kosmetyków, kosmetyki upiększające, preparaty do makijażu, mieszaniny zapachowe, mydła, mydła toaletowe, mydła zapachowe, produkty perfumeryjne, preparaty do pielęgnacji jamy ustnej nie do celów leczniczych, płyny do pielęgnacji włosów, preparaty do prania, szampony, środki do czyszczenia zębów, środki do zmiękczenia tkanin, preparaty antystatyczne do celów domowych, saszetki zapachowe do bielizny, detergenty inne niż używane w procesach produkcyjnych oraz inne niż do celów medycznych, **05** środki bakteriobójcze, grzybobójcze i dezynfekujące, preparaty farmaceutyczne, chusteczki nasączone płynami farmaceutycznymi, detergenty do celów medycznych.

(111) **222214** (220) 2008 08 05 (210) 344484  
 (151) 2009 11 05 (441) 2008 11 10  
 (732) KRONOSPAN SZCZECINEK Spółka z o.o., Szczecinek, PL.  
 (540) strefa płyt

(510), (511) **19** materiały budowlane niemetalowe, w tym wyroby piłśniowe, wiórowe, drewnopochodne, podkłady z naturalnego włókna drewnianego pod panele, płytki parkietowe, parkiety, płytki podłogowe niemetalowe, belki niemetalowe, drewno budowlane, drewno częściowo obrobione, drewno użytkowe, drewno na fornir, fornir, okładziny drewniane, okładziny niemetalowe dla budownictwa, podłogi niemetalowe, profile niemetalowe dla budownictwa i do gzymsów, schody niemetalowe, sklejka, sufitry niemetalowe, pokrycia i okładziny ścian niemetalowe, tarcica, niemetalowe akcesoria do podłóg nie zawarte w innych klasach, osprzęt niemetalowy do podłóg nie zawarty w innych klasach, **35** usługi w zakresie gromadzenia w jednym miejscu różnorodnych towarów, a mianowicie wyrobów i materiałów drewnopochodnych, w sposób umożliwiający ich dogodne oglądanie i nabywanie, **40** usługi stolarskie, obróbka drewna.

(111) **222215** (220) 2008 08 05 (210) 344485  
 (151) 2009 11 05 (441) 2008 11 10  
 (732) KRONOSPAN SZCZECINEK Spółka z o.o., Szczecinek, PL.  
 (540)



Kolor znaku: czerwony i jego odcienie, szary, biały  
 (531) 25.5.1, 26.4.1, 26.4.2, 27.5.1, 29.1.13  
 (510), (511) **19** materiały budowlane niemetalowe, w tym wyroby piłśniowe, wiórowe, drewnopochodne, podkłady z naturalnego

włókna drewnianego pod panele, płytki parkietowe, parkiety, płytki podłogowe niemetalowe, belki niemetalowe, drewno budowlane, drewno częściowo obrobione, drewno użytkowe, drewno na fornir, fornir, okładziny drewniane, okładziny niemetalowe dla budownictwa, podłogi niemetalowe, profile niemetalowe dla budownictwa i do gzymsów, schody niemetalowe, sklejka, sufity niemetalowe, pokrycia i okładziny ścian niemetalowe, tarcica, niemetalowe akcesoria do podłóg nie zawarte w innych klasach, osprzęt niemetalowy do podłóg nie zawarty w innych klasach, **35** usługi w zakresie gromadzenia w jednym miejscu różnorodnych towarów, a mianowicie wyrobów i materiałów drewnopochodnych, w sposób umożliwiający ich dogodne oglądanie i nabywanie, **40** usługi stolarskie, obróbka drewna.

(111) **222216** (220) 2008 08 05 (210) 344487  
 (151) 2009 11 05 (441) 2008 11 10  
 (732) EUROSOFIT Spółka z o.o., Bielsko-Biała, PL.  
 (540)

**SECURES**

Kolor znaku: niebieski, biały

(531) 27.5.1, 29.1.12  
 (510), (511) **35** zgrupowanie na rzecz osób trzecich różnych towarów pozwalające nabywcy wygodnie je oglądać i kupować mianowicie: sorbenty do pochłaniania rozlewów i wycieków cieczy; środki i inne substancje stosowane do prania, środki do czyszczenia, szorowania, środki i substancje do utrzymywania higieny w miejscu pracy, mydła, kremy i pasty do ochrony i pielęgnacji ciała, kosmetyki i płyny do pielęgnacji ciała, środki sanitarne będące środkami toaletowymi, dezodoranty osobiste, szampony do pielęgnacji ciała; produkty farmaceutyczne, środki sanitarne do celów medycznych stosowane w lecznictwie i higienie osobistej, plastry, materiały opatrunkowe, apteczki pierwszej pomocy z wyposażeniem w sprzęt i środki medyczne pierwszej pomocy, środki odkażające, dezodoranty; szafki i pojemniki metalowe i ogniotrwałe; urządzenia, przyrządy, sprzęt i środki do ratowania życia, urządzenia, przyrządy i sprzęt do ochrony osobistej przed wypadkami, sprzęt do ochrony słuchu, wzroku, twarzy, tułowia, rąk i układu oddechowego przed wypadkami, odzież, obuwie i nakrycia głowy chroniące przed wypadkami, ubrania chroniące przed płynami chemicznymi, gorącym i chroniące przed pyłami, sprzęt chroniący przed upadkiem z wysokości, urządzenia pomiarowe i detekcyjne do gazów, urządzenia do pomiaru hałasu, myjki i natryski do ciała; znaki i oznakowania ostrzegawcze i informacyjne, ręczniki papierowe i papier toaletowy; szafki i pojemniki niemetalowe; ściereki do czyszczenia; ręczniki tekstylne; odzież robocza, obuwie robocze, nakrycia głowy robocze, okrycia chroniące przed wodą i przed zimnem, latarki elektryczne i urządzenia oraz narzędzia do pracy w strefach zagrożenia wybuchem; maty antyzmęczenia i antypoślizgowe, narzędzia iskrobezpieczne, radiotelefony z akcesoriami, sprzęt przeciwpożarowy, urządzenia samoobsługowe wydające akcesoria ochrony osobistej, narzędzia ręczne bezpieczne w użytkowaniu.

(111) **222217** (220) 2008 08 29 (210) 345466  
 (151) 2009 11 05 (441) 2008 12 08  
 (732) CARLSBERG POLSKA Spółka z o.o., Warszawa, PL.  
 (540)



Kolor znaku: czarny, złoty, biały, czerwony  
 (531) 3.7.1, 11.3.1, 19.1.4, 24.5.5, 25.1.15, 27.5.1, 29.1.15  
 (510), (511) **32** piwo, napoje piwne, napoje bezalkoholowe.

(111) **222218** (220) 2008 08 29 (210) 345470  
 (151) 2009 11 05 (441) 2008 12 08  
 (732) CARLSBERG POLSKA Spółka z o.o., Warszawa, PL.  
 (540)



Kolor znaku: jasnoniebieski, ciemnoniebieski, czerwony, złoty, biały, czarny

(531) 2.1.4, 25.1.15, 27.5.1, 29.1.15  
 (510), (511) **32** piwo, napoje piwne, napoje bezalkoholowe.

(111) **222219** (220) 2008 08 29 (210) 345471  
 (151) 2009 11 05 (441) 2008 12 08  
 (732) CARLSBERG POLSKA Spółka z o.o., Warszawa, PL.  
 (540)



Kolor znaku: niebieski, czerwony, biały, brązowy, szary

(531) 6.1.1, 6.1.2, 6.1.4, 25.1.15, 27.5.1, 29.1.15  
 (510), (511) **32** piwo, napoje piwne, napoje bezalkoholowe.

(111) **222220** (220) 2008 11 04 (210) 348260  
 (151) 2009 10 28 (441) 2009 02 16  
 (732) PHU „YANTRA” Jarosław Miroński, Borne Sulimowo, PL.  
 (540)



(531) 26.15.7, 26.15.25  
 (510), (511) **06** konstrukcje metalowe, konstrukcje metalowe przenośnie, metalowe szkielety ramowe, drobne przedmioty metalowe, **20** konstrukcje z tworzyw sztucznych, konstrukcje przenośnie z tworzyw sztucznych, szkielety ramowe z tworzyw sztucznych, drobne przedmioty z tworzyw sztucznych, wyroby nie ujęte w innych klasach z drewna lub z tworzyw sztucznych.

(111) **222221** (220) 2007 02 01 (210) 319685  
 (151) 2009 10 09 (441) 2007 04 02  
 (732) „INTERNETOWE CENTRUM DYSTRYBUCJI” Spółka z o.o., Sopot, PL.  
 (540) ICD

(510), (511) **09** programy komputerowe, **35** reklama, pośrednictwo handlowe (fakturowe), promocja handlowa, zgrupowanie na rzecz osób trzecich różnych towarów pozwalające nabywcy wygodnie je oglądać i kupować na stronie Web oraz w sklepach i hurtowniach zawierających: apteczki, nosze, zestawy ratownictwa medycznego, opatrunki, płuczk

do oczu, wykrywacze i mierniki gazów, profile ostrzegawcze i ochronne, instrukcje BHP i Ppoż., maty ergonomiczne i specjalistyczne, wykładziny antyelektrostatyczne, wykładziny antywstrząsowe, narzędzia nieiskrzące ręczne w tym młotki, klucze, szczotki, obuwie chroniące przed czynnikami mechanicznymi, środki ochrony dróg oddechowych w tym maski, półmaski, filtry, przemysłowe hełmy ochronne, środki do pielęgnacji, czyszczenia i ochrony skóry, urządzenia chroniące przed upadkiem z wysokości w tym liny, szelki, zatrzaśniki, urządzenia samohamowne, słupolazy, zaczepy, ochronniki słuchu w tym wkładki przeciwhałasowe, nauszники, ochrona oczu i twarzy w tym okulary, gogle, osłony twarzy, odzież ochronna i robocza, latarki, oświetlenie awaryjne, prysznice i natryski bezpieczeństwa, rękawice ochronne i robocze, sorbenty, odłuszczacze, sprzęt przeciwpożarowy, szafy i pojemniki na materiały niebezpieczne, urządzenia filtrowentylacyjne, ramiona odciągowe, wentylatory, odciągi spalin, znaki bezpieczeństwa, instrukcje stanowiskowe, urządzenia spawalnicze, przecinarki plazmowe, instrukcje i instruktaże bhp, oceny ryzyka, programy komputerowe, czasopisma branży bhp, elektronarzędzia w tym wiertarki i szlifierki, **42** usługi w zakresie tworzenia oprogramowania na zlecenie osób trzecich.

(111) **222222** (220) 2007 11 16 (210) 332929  
 (151) 2009 11 02 (441) 2008 02 18  
 (732) Restauracja „ARACHID” Henryk Musiałik, Świerklaniec, PL.  
 (540) ARACHID  
 (510), (511) **43** usługi barowe, snack-bary, kafeterie, kawiarnie, restauracje, przygotowywanie dań (żywność i napoje) na zamówienie oraz ich dostawa, wynajmowanie sal na posiedzenia.

(111) **222223** (220) 2008 01 14 (210) 335072  
 (151) 2009 10 12 (441) 2008 04 28  
 (732) Agencja Rozwoju Regionu Mazowsza Północno-Wschodniego, Ostrołęka, PL.  
 (540) Dolina Papierowa  
 (510), (511) **16** papier, tektura, guma, mika i wyroby z tych materiałów nie ujęte w innych klasach; materiały fotograficzne; materiały piśmienne; kleje do materiałów piśmiennych lub celów domowych; materiały przeznaczone na artystów; pędzle malarskie; maszyny do pisania i sprzęt biurowy z wyjątkiem mebli; materiały szkoleniowe i instruktażowe z wyjątkiem aparatów; materiały z tworzyw sztucznych do pakowania nie ujęte w innych klasyfikacjach; czcionki drukarskie; matryce.

(111) **222224** (220) 2008 02 05 (210) 336173  
 (151) 2009 09 08 (441) 2008 05 12  
 (732) Chengdu Huawei Science & Technology Co., Ltd., Chengdu, CN.  
 (540)



Kolor znaku: szary, różowy, czarny, srebrny

(531) 26.1.1, 26.13.25, 29.1.14  
 (510), (511) **09** programy operacyjne, programy komputerowe, oprogramowanie ściągane z Internetu i oprogramowanie na nośnikach, systemy operacyjne na nośnikach, zabezpieczenia sieci wirtualnych, zabezpieczenia bramy serwisowej, systemy wykrywania włamań, programy do monitorowania, urządzenia magazynujące dane, urządzenia przetwarzające dane, dyski obliczeniowe, pamięci komputerowe, komputerowe urządzenia peryferyjne, łączniki stosowane w sprzęcie do przetwarzania danych, magnetyczne nośniki danych, urządzenia do zapisu magnetycznego, napędy taśm magnetycznych, dyski optyczne, procesory, monitory.

(111) **222225** (220) 2008 02 22 (210) 336982  
 (151) 2009 09 03 (441) 2008 05 26  
 (732) Przedsiębiorstwo Produkcyjno-Handlowo-Usługowe AKATEX Andrzej Kozłowski, Bielsko-Biała, PL.

(540)



(531) 26.1.1, 26.1.18, 27.5.1

(510), (511) **09** odzież chroniąca przed wypadkami i działaniem szkodliwych czynników, odzież chroniąca przed ogniem, kamizelki ochronne, kamizelki ostrzegawcze, kombinezony ochronne, maski ochronne, **10** torby medyczne, **18** plecaki, torby, **25** odzież, odzież robocza, odzież reklamowa, koszule, krawaty, koszulki, kamizelki, bluzy, spodnie, kurtki, kombinezony, skarpety, szaliki, opaski, czapki, rękawiczki, buty, **26** emblematy (nie z metali), plakietki (nie z metali), gumki do zapięć, smycze (nie skórzane), zapięcia do smyczy, taśmy elastyczne, zamki błyskawiczne, suwaki, klamry do zamykania, napy, zawieszki do odzieży (nie z metali), **40** usługi krawieckie, dziewiarskie i kaletnicze.

(111) **222226** (220) 2008 03 17 (210) 338296  
 (151) 2009 09 08 (441) 2008 06 23  
 (732) Podkrakowskie Przedsiębiorstwo Budowlane JOT-GIE-WU Niemiec, Batóg, Śliz Spółka Jawna, Kłokoczyn, PL.  
 (540)

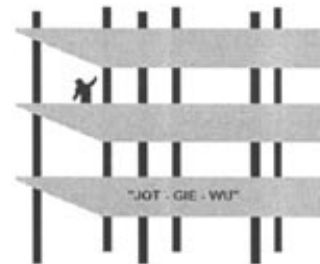

Kolor znaku: czarny, szary, biały

(531) 2.1.25, 26.4.4, 26.4.9, 26.11.3, 26.11.7, 27.5.1, 29.1.13

(510), (511) **36** agencje mieszkaniowe; pośrednictwo w sprawach majątku nieruchomego; dzierżawa majątku nieruchomego; wyceńna finansowa nieruchomości; administrowanie nieruchomościami; agencje nieruchomości; wynajmowanie mieszkań; wynajmowanie pomieszczeń biurowych; zarządzanie nieruchomościami, **37** asfaltowanie; budowa pawilonów i sklepów targowych; informacja budowlana; nadzór budowlany; wynajem sprzętu budowlanego; budownictwo; usługi dekarские; czyszczenie budynków od zewnątrz; czyszczenie budynków od wewnątrz; instalowanie i naprawy urządzeń elektrycznych; instalowanie oraz naprawy urządzeń klimatyzacyjnych; układanie powierzchni dróg; montaż i naprawy instalacji grzewczych; instalowanie i naprawy pieców; instalowanie i naprawy wind; instalowanie i naprawy instalacji przeciwwłamaniowych; izolowanie budynków, kamieniarstwo; usługi eksploatacji kamieniołomów; wynajem koparek; uszczelnianie budynków; wynajem buldożerów; budowa falochronów; budowa i naprawy magazynów; budownictwo podwodne; budownictwo portowe; budownictwo przemysłowe; rozbiórka budynków; montaż rusztowań; budowa i konserwacja rurociągów; piaskowanie; wynajem sprzętu budowlanego; wynajem żurawi stosowanych w budownictwie, **39** składowanie towarów; wynajmowanie garaży; magazynowanie; informacja o magazynowaniu; wynajmowanie magazynów; wynajmowanie miejsc parkingowych, **42** pomiary gruntu; doradztwo budowlane; ekspertyzy inżynierskie; projektowanie budynków; badania geologiczne; ekspertyzy geologiczne; poszukiwania geologiczne; pomiary geodezyjne.

(111) **222227** (220) 2008 03 17 (210) 338306  
 (151) 2009 09 08 (441) 2008 06 23  
 (732) „KIMICO” Spółka z ograniczoną odpowiedzialnością, Jordanów Śląski, PL.

(540)



Kolor znaku: żółty, biały, jasnożółty, złoty, zielony, czerwony, szary, czarny, jasnobrązowy, jasnoczerwony, ciemnoczerwony, niebieski, jasnoniebieski, ciemnoniebieski  
(531) 8.7.17, 19.3.3, 27.5.1, 29.1.15  
(510), (511) **30** potrawy na bazie ryżu.

(111) **222228** (220) 2008 03 17 (210) 338307  
(151) 2009 09 08 (441) 2008 06 23  
(732) „KIMICO” Spółka z ograniczoną odpowiedzialnością,  
Jordanów Śląski, PL.  
(540)



Kolor znaku: czerwony, biały, jasnoczerwony, jasnoszary, zielony, złoty, żółty, szary, czarny, jasnobrązowy, jasnożółty, ciemnożółty, jasnoniebieski, ciemnoniebieski  
(531) 8.7.17, 19.3.3, 27.5.1, 29.1.15  
(510), (511) **30** potrawy na bazie ryżu.

(111) **222229** (220) 2008 03 27 (210) 338810  
(151) 2009 10 07 (441) 2008 07 07  
(732) BIMS PLUS Sp. z o.o. Sp.K., Poznań, PL.  
(540)

**CosmoBLOCK**

Kolor znaku: biały, żółty, czarny  
(531) 26.4.2, 27.5.1, 29.1.13  
(510), (511) **11** podwójne grzejnikowe zawory kulowe do instalacji dwururowych z grzejnikami z wbudowanymi wkładami zaworowymi do regulacji i odciążenia przepływu w grzejniku, **16** publikacje na nośnikach papierowych, **35** prowadzenie sprzedaży hurtowej, detalicznej i poprzez Internet podwójnych zaworów kulowych.

(111) **222230** (220) 2008 04 15 (210) 339695  
(151) 2009 09 17 (441) 2008 07 21  
(732) Hyundai Motor Company, Seoul, KR.  
(540) HYUNDAI i40  
(510), (511) **12** urządzenia do poruszania się na lądzie, pojazdy, samochody, włączając samochody osobowe, samochody ciężarowe, autobusy, furgonetki, przyczepy, ciągniki, koła do pojazdów, opony, silniki do pojazdów, pasy bezpieczeństwa do pojazdów, skrzynie biegów do pojazdów, szyby do pojazdów, wycieraczki szyby przedniej pojazdów, urządzenia zabezpieczające do pojazdów, mianowicie poduszki powietrzne, części i osprzęt zawarte w klasie 12 do wszystkich w/w towarów.

(111) **222231** (220) 2008 04 15 (210) 339696  
(151) 2009 09 17 (441) 2008 07 21  
(732) Hyundai Motor Company, Seoul, KR.  
(540) HYUNDAI i20  
(510), (511) **12** urządzenia do poruszania się na lądzie; pojazdy, samochody, włączając samochody osobowe, samochody ciężarowe,

autobusy, furgonetki, przyczepy, ciągniki, koła do pojazdów, opony, silniki do pojazdów, pasy bezpieczeństwa do pojazdów, skrzynie biegów do pojazdów, szyby do pojazdów, wycieraczki szyby przedniej pojazdów, urządzenia zabezpieczające do pojazdów, mianowicie poduszki powietrzne, części i osprzęt zawarte w klasie 12 do wszystkich w/w towarów.

(111) **222232** (220) 2008 04 18 (210) 339827  
(151) 2009 07 06 (441) 2008 07 21  
(732) CARPENTER CONSULTING Spółka z ograniczoną odpowiedzialnością, Warszawa, PL.  
(540)



(531) 26.7.1, 27.5.1  
(510), (511) **16** papier, publikacje drukowane, materiały instruktażowe, broszury, druki firmowe, materiały informacyjne, zaproszenia, terminarze, **35** usługi obejmujące: badania i analizy rynku; sondaże opinii publicznej; pomoc i konsultacje w zarządzaniu działalnością gospodarczą, w szczególności w dziedzinie zarządzania kadrami, doradztwo specjalistyczne w zakresie zarządzania personalnego; dobór personelu za pomocą metod i testów psychologicznych i psychotechnicznych; rekrutację personelu; prowadzenie agencji zatrudnienia tymczasowego, użyczenia pracowników na czas określony oraz pośrednictwa w zatrudnianiu tymczasowym; outsourcing personelu, zarządzanie usługami dotyczącymi wykorzystywania zewnętrznych zasobów ludzkich; organizację, zarządzanie, koordynację i wykorzystywanie źródeł zewnętrznych (outsourcing) zasobów ludzkich; ocenę postaw i umiejętności zawodowych personelu w celu planowania i realizacji wykorzystywania zewnętrznych zasobów ludzkich (outsourcing) tak w branży handlowej, jak i w zakresie administracji; sporządzanie analiz, raportów i opinii w zakresie efektywnego zarządzania i wykorzystywania zasobów ludzkich w działalności gospodarczej.

(111) **222233** (220) 2008 04 23 (210) 340051  
(151) 2009 09 09 (441) 2008 08 04  
(732) Joanna Haraś, Wrocław, PL.  
(540)



Kolor znaku: zielony, bordowy i odcienie, biały, czarny  
(531) 2.5.25, 27.5.1, 29.1.14  
(510), (511) **41** prowadzenie przedszkoli i żłobków, nauczanie w przedszkolach i żłobkach, organizowanie zabaw dla dzieci, organizowanie imprez rozrywkowych dla dzieci, prowadzenie kursów edukacyjnych dla dzieci.

(111) **222234** (220) 2008 05 12 (210) 340750  
(151) 2009 09 21 (441) 2008 08 18  
(732) Stowarzyszenie Producentów i Dziennikarzy Radiowych,  
Poznań, PL.  
(540)

**ZACHOWAJ  
TRZEŹWY  
UMYSŁ**

Kolor znaku: czerwony, różowy, pomarańczowy, żółty, zielony, niebieski, biały, czarny  
(531) 27.5.1, 29.1.15



(510), (511) **16** papier, tektura i wyroby z tych materiałów, nie ujęte w innych klasach: blankiety, broszury, bloczki do pisania, notatniki, afisze i plakaty, chorągiewki papierowe, druki, albumy, czasopisma, książki, kalendarze, opakowania z papieru lub kartonu, naklejki i nalepki, gadzety papierowe, gazety, plansze, prospekty i foldery, reprodukcje graficzne, materiały szkoleniowe; wyroby z kartonu: teczki, skoroszyty, podstawki; przybory do pisania, **25** bluzki, bluzy, koszulki, nakrycia głowy, daszki do czapek, odzież sportowa i treningowa, szaliki, odzież z nadrukami reklamowymi, **41** edukacja, nauczanie; porady w zakresie edukacji i kształcenia; informacje o edukacji i rekreacji; usługi w zakresie kultury fizycznej, organizacja imprez sportowych, produkcja programów radiowych; usługi reporterskie, fotoreportaże, montaż programów radiowych; organizowanie konferencji, kongresów, wystaw i konkursów edukacyjnych i rozrywkowych; publikowanie książek, tekstów innych niż reklamowe, mikro-wydawnictwa; organizowanie imprez i obozów sportowych, obozów wakacyjnych, zawodów sportowych i wypoczynku.

(111) **222235** (220) 2008 05 26 (210) 341338  
(151) 2009 09 21 (441) 2008 09 01  
(732) BARLINEK S.A., Kielce, PL.  
(540)

**STYLE** 

(531) 26.1.1, 26.1.4, 26.1.16, 26.1.21, 27.5.1  
(510), (511) **19** materiały konstrukcyjne niemetalowe, drewniane materiały wykładzinowe, panele podłogowe, deski podłogowe klejone i nieklejone, tarcica podłogowa, drewno piłowane, heblowane i obrobione, drewno budowlane i konstrukcyjne.

(111) **222236** (220) 2008 05 26 (210) 341339  
(151) 2009 09 21 (441) 2008 09 01  
(732) BARLINEK S.A., Kielce, PL.  
(540)

**PRESTIGE** 

(531) 26.1.1, 26.1.4, 26.1.16, 26.1.21, 27.5.1  
(510), (511) **19** materiały konstrukcyjne niemetalowe, drewniane materiały wykładzinowe, panele podłogowe, deski podłogowe klejone i nieklejone, tarcica podłogowa, drewno piłowane, heblowane i obrobione, drewno budowlane i konstrukcyjne.

(111) **222237** (220) 2008 06 02 (210) 341645  
(151) 2009 09 21 (441) 2008 09 15  
(732) TETLEY GB LIMITED, Greenford, GB.  
(540) Owocowa Rodzina  
(510), (511) **30** herbaty owocowe, herbaty ziołowe.

(111) **222238** (220) 2008 06 02 (210) 341646  
(151) 2009 09 21 (441) 2008 09 15  
(732) TETLEY GB LIMITED, Greenford, GB.  
(540) Ziołowa Dolina  
(510), (511) **30** herbaty owocowe, herbaty ziołowe.

(111) **222239** (220) 2008 06 04 (210) 341706  
(151) 2009 09 08 (441) 2008 09 15  
(732) „BERFIN” Spółka z ograniczoną odpowiedzialnością, Sokołów, PL.  
(540) Berfin Diamond

(510), (511) **27** maty antypoślizgowe, dywany, dywaniki, dywaniki samochodowe, okładziny dywanowe, maty gimnastyczne, linoleum, maty i dywaniki łazienkowe, wykładziny podłogowe, wykładziny podłogowe izolujące, chodniki, rulony, gobeliny, kilimy, środki służące do powlekania podłóg, tapety, maty z trzciny, słomianki, wycieraczki, winylowe wykładziny podłogowe, stopki jako małe dywaniki na stopnie schodów.

(111) **222240** (220) 2008 06 04 (210) 341711  
(151) 2009 09 08 (441) 2008 09 15  
(732) „BERFIN” Spółka z ograniczoną odpowiedzialnością, Sokołów, PL.  
(540) Anatolia

(510), (511) **27** maty antypoślizgowe, dywany, dywaniki, dywaniki samochodowe, okładziny dywanowe, maty gimnastyczne, linoleum, maty i dywaniki łazienkowe, wykładziny podłogowe, wykładziny podłogowe izolujące, chodniki, rulony, gobeliny, kilimy, środki służące do powlekania podłóg, tapety, maty z trzciny, słomianki, wycieraczki, winylowe wykładziny podłogowe, stopki jako małe dywaniki na stopnie schodów.

(111) **222241** (220) 2008 06 04 (210) 341712  
(151) 2009 09 08 (441) 2008 09 15  
(732) „BERFIN” Spółka z ograniczoną odpowiedzialnością, Sokołów, PL.  
(540) Berfin

(510), (511) **27** maty antypoślizgowe, dywany, dywaniki, dywaniki samochodowe, okładziny dywanowe, maty gimnastyczne, linoleum, maty i dywaniki łazienkowe, wykładziny podłogowe, wykładziny podłogowe izolujące, chodniki, rulony, gobeliny, kilimy, środki służące do powlekania podłóg, tapety, maty z trzciny, słomianki, wycieraczki, winylowe wykładziny podłogowe, stopki jako małe dywaniki na stopnie schodów.

(111) **222242** (220) 2008 06 12 (210) 342061  
(151) 2009 10 21 (441) 2008 09 15  
(732) „METRUM” Warsztaty i Doradztwo Psychologiczne Beata Kozak, Katowice, PL.  
(540)



Kolor znaku: czarny, pomarańczowy, biały

(531) 26.1.1, 26.4.1, 27.5.1, 29.1.13  
(510), (511) **09** dyski kompaktowe audio-video, dyski optyczne, dyskietki, programy komputerowe nagrane, **16** materiały drukowane, książki, podręczniki, **35** dobór personelu za pomocą metod psychotechnicznych, doradztwo w zakresie zarządzania personelem, doradztwo w zakresie organizacji i zarządzania działalnością gospodarczą, usługi rekrutacji personelu, usługi doradcze w zakresie zarządzania przedsiębiorstwami handlowymi, przemysłowymi lub usługowymi, **41** porady w zakresie edukacji lub kształcenia, organizowanie i obsługa konferencji, kongresów, sympozjów, szkoleń, warsztatów, usługi nauczania, organizowanie obozów wakacyjnych, publikowanie elektroniczne on-line książek i periodyków, publikowanie tekstów innych niż reklamowe, usługi sprawdzianów pedagogicznych, usługi edukacji ustawicznej.

(111) **222243** (220) 2008 06 12 (210) 342064  
(151) 2009 10 21 (441) 2008 09 15  
(732) „AES” S.A. Grupa SBS, Jasło, PL.  
(540)



Kolor znaku: czerwony, czarny

(531) 26.11.2, 26.13.25, 27.5.1, 29.1.12  
(510), (511) **02** farby, folie metalowe, pokosty, pigmenty, lakiery, kit szklarski, środki zapobiegające korozji i zabezpieczające drewno, spoiwa do farb, **03** środki wybielające inne substancje stosowane

w praniu, środki do czyszczenia, polerowania, szorowania i ścierania, mydła, środki perfumeryjne, kosmetyki, płyny do pielęgnacji włosów, środki do czyszczenia zębów, **06** armatura do przewodów metalowa, budowlane materiały metalowe, przenośne metalowe konstrukcje budowlane, drobica żelazna, pojedyncze drobne wyroby metalowe, rury i rurki metalowe i miedziane, zawory metalowe, złączki rur metalowe, **08** narzędzia i przyrządy ręcznie sterowane, wyroby nożownicze, nożyce, młotki, narzędzia ręczne do ogrodnictwa, kosiarki ogrodowe ręczne, **11** armatura do urządzeń wodnych lub gazowych, oraz przewodów wodnych lub gazowych, urządzenia do oświetlania, ogrzewania, gotowania, urządzenia do wentylacji i klimatyzacji, urządzenia do zaopatrzenia w wodę, oraz instalacje sanitarne, grzejniki, kabiny natryskowe, kotły grzewcze, podgrzewacze wody, osprzęt do wanien i umywalek, uszczelki do kranów wodociągowych, wodotryski ozdobne, zlewozmywaki, żarówki, **17** materiały dźwiękoszczelne, materiały wypełniające i uszczelniające, materiały izolacyjne, rury giętkie niemetalowe, folie metalowe izolacyjne, pierścienie wodoszczelne i uszczelniające, węże do podlewania, złączki niemetalowe do rur, taśmy izolacyjne, uszczelki, wata szklana i wełna mineralna do izolacji, **19** materiały budowlane niemetalowe, boazerie, listwy dekoracyjne i przypodłogowe, płyty i rury sztywne niemetalowe dla budownictwa, zaprawy budowlane, **21** wyroby ceramiczne dla gospodarstwa domowego, przybory kuchenne i gospodarstwa domowego, sprzęt do czyszczenia, wyroby szklane i porcelanowe, **35** badanie rynku, reklamy, zarządzanie w działalności handlowej, administrowanie działalnością handlową, pokazy towarów.

(111) **222244** (220) 2008 06 12 (210) 342095  
 (151) 2009 10 21 (441) 2008 09 15  
 (732) BIMS PLUS Sp. z o.o. Sp.K., Poznań, PL.  
 (540)

**CosmoCLEAN**

Kolor znaku: biały, czarny, żółty  
 (531) 26.4.2, 27.5.1, 29.1.13  
 (510), (511) **09** publikacje elektroniczne, programy komputerowe, **11** filtry do wody, **16** publikacje drukowane, **35** usługi w zakresie prowadzenia sprzedaży filtrów do wody.

(111) **222245** (220) 2008 06 24 (210) 342633  
 (151) 2009 10 09 (441) 2008 09 29  
 (732) NOVOPLAST s.c. Sławomira Pożarowszczyk, Jerzy Pożarowszczyk, Andrzej Pożarowszczyk, Lublin, PL.  
 (540)

**GEOdip**

(531) 27.5.1  
 (510), (511) **17** giętkie przewody niemetalowe, osłony niemetalowe do rur, uszczelki do rur i połączeń, złączki do rur niemetalowe, tworzywa sztuczne półprzetworzone, materiały i substancje uszczelniające do połączeń, **19** rury z tworzyw sztucznych: wodociągowe, gazowe i kanalizacyjne, rury do odwiertów geotermalnych, rury osłonowe, rury sztywne niemetalowe dla budownictwa i przemysłu, przewody ciśnieniowe niemetalowe, złączki i kształtki rurowe niemetalowe, kształtowniki niemetalowe.

(111) **222246** (220) 2008 06 24 (210) 342650  
 (151) 2009 10 09 (441) 2008 09 29  
 (732) BIMS PLUS Sp. z o.o. Sp.K., Poznań, PL.  
 (540)

**CosmoPLAST**

Kolor znaku: żółty, biały, czarny  
 (531) 27.5.1, 29.1.13  
 (510), (511) **09** publikacje elektroniczne, programy komputerowe, **11** instalacje do dystrybucji wody, instalacje do ogrzewania wodnego, instalacje sanitarne, instalacje wodociągowe z wyłączeniem urządzeń chłodzących wodę, **35** usługi w zakresie sprzedaży takich towarów jak: publikacje elektroniczne, programy komputerowe, in-

stalacje do dystrybucji wody, instalacje do ogrzewania wodnego, instalacje sanitarne, instalacje wodociągowe z wyłączeniem urządzeń chłodzących wodę.

(111) **222247** (220) 2008 07 08 (210) 343246  
 (151) 2009 10 15 (441) 2008 10 13  
 (732) OMS INVESTMENTS, INC., Los Angeles, US.  
 (540)

**Blue Grass**

Kolor znaku: niebieski  
 (531) 27.5.1, 29.1.4  
 (510), (511) **31** trawy.

(111) **222248** (220) 2008 07 23 (210) 343957  
 (151) 2009 11 04 (441) 2008 10 27  
 (732) Agencja Ochrony Osób i Mienia „TAURUS” Spółka Cywilna Krzysztof Łęcki, Maria Łęcka, Chełmża, PL.  
 (540)



Kolor znaku: ciemnoniebieski, żółty, czarny  
 (531) 3.4.1, 3.4.4, 24.1.5, 27.5.1, 29.1.13  
 (510), (511) **35** sporządzanie planów ochrony, kosztorysów, ochrony technicznej i fizycznej, **37** montaż, konserwacja i serwis systemów alarmowych, telewizja przemysłowa, urządzenia sygnalizacji włamania i napadów; sprzątanie i porządkowanie pomieszczeń, **39** usługi związane z ochroną transportu i konwojów, **41** szkolenia w zakresie ochrony fizycznej i technicznej, **42** analizy kryminalistyczne, **45** doradztwo w zakresie ochrony fizycznej i technicznej; doradztwo w sprawach bezpieczeństwa i zabezpieczeń techniczno-budowlanych; agencje ochrony nocnej; eskorta i ochrona osobista; nadzór nocny; otwieranie zamków; ochrona osób i mienia; monitoring systemów alarmowych, bezpieczeństwa i antywłamaniowych; organizacji i reakcji grup interwencyjnych; konwojowania i inkaso; usługi detektywistyczne; poszukiwania zaginionych osób i mienia; awaryjne zabezpieczenia techniczne, ochrona imprez masowych, uroczystości, wystaw, zgromadzeń.

(111) **222249** (220) 2008 07 24 (210) 344017  
 (151) 2009 11 03 (441) 2008 10 27  
 (732) POLSKA ŻEGLUGA MORSKA Przedsiębiorstwo Państwowe, Szczecin, PL.  
 (540) Polsteam Szczecin

(510), (511) **35** administrowanie hotelami, ekspertyzy opłacalności w zakresie transportu, kompilacja informacji w komputerowych bazach danych, marketing, doradztwo w zakresie organizacji i zarządzania firm, rekrutacja załóg i obsadzanie statków załogami, organizacja wystaw handlowych lub reklamowych, prowadzenie sklepów wolnocłowych z następującymi towarami: owoce, ciasta, kawa, herbata, wyroby cukiernicze, napoje bezalkoholowe, piwo, alkohole, napoje alkoholowe, papierosy, tytoń, kosmetyki, pośrednictwo w handlu statkami na rzecz osób trzecich, pośrednictwo handlowe i usługowe w zawieraniu transakcji, pozyskiwanie i systematyzacja danych w komputerowych bazach danych, **36** agencje pośrednictwa w handlu nieruchomościami, działalność finansowa, administrowanie nieruchomościami, dzierżawa nieruchomości, kupno, sprzedaż i wynajem nieruchomości, **37** nadzór techniczny nad budową i remontem statków, nadzór eksploatacyjny statków, **39** transport morski, transport rzeczny, transport barkami, agencje podróży, biura turystyczne, czarterowanie, dostarczanie towarów, fracht, pośrednictwo frachtowe, holowanie, informacja o transporcie, usługi nawigacyjne, organizowanie podróży, pilotaż, wynajmowanie pojaz-

dów, wynajmowanie środków transportu wodnego, wynajmowanie garaży, pośrednictwo transportowe, pośrednictwo w handlu statkami, przewożenie ładunków, rezerwacja miejsc podróży, składowanie, składowanie statków, spedycja, transport statkami, przechowywanie statków, wynajmowanie statków, transport pasażerski, transport promowy, organizowanie wycieczek morskich, przeładunek towarów w portach, obsługa statków w porcie i na redzie, **42** inżynieria, projektowanie w zakresie okrętownictwa i hydrotechniki, projektowanie remontów statków, nadzór techniczny nad budową i remontem statków, nadzór eksploatacyjny statków, doradztwo w sprawach komputerowych, odzyskiwanie danych komputerowych, **43** gastronomia, restauracje, kawiarnie, bary szybkiej obsługi, restauracje i bary samoobsługowe, usługi hoteli, organizowanie i obsługa bankietów, przyjęć i zabaw.

(111) **222250** (220) 2008 08 01 (210) 344401  
 (151) 2009 10 29 (441) 2008 11 10  
 (732) AWI Licensing Company, Wilmington, US.  
 (540) SCALACOUSTIC  
 (510), (511) **19** akustyczne płyty sufitowe.

(111) **222251** (220) 1996 05 23 (210) 160021  
 (151) 2009 12 03  
 (732) Przedsiębiorstwo Produkcyjno-Handlowo-Usługowe „AMW”  
 Elżbieta Nawrot, Pyrzowice, PL.  
 (540) PARADISE  
 (510), (511) **20** kołdry, poduszki, jaśki, materace, **22** puch, pierze, **24** bielizna pościelowa, zasłony, firany, **37** pranie pierza i puchu, regeneracja kołder, usługi dekorowania wnętrza, **40** uszlachetnianie pierza i puchu, gremplowanie wełny.

(111) **222252** (220) 2003 09 17 (210) 270065  
 (151) 2009 09 08 (441) 2004 03 22  
 (732) MEDANA PHARMA Spółka Akcyjna, Sieradz, PL.  
 (540) SOYA MENO  
 (510), (511) **05** preparaty farmaceutyczne.

(111) **222253** (220) 2006 06 12 (210) 311938  
 (151) 2008 05 28 (441) 2006 09 18  
 (732) A.PL Spółka z o.o., Warszawa, PL.  
 (540)



Kolor znaku: biały, zielony, czarny

(531) 26.1.1, 26.1.2, 27.5.1, 29.1.13  
 (510), (511) **09** procesory, czytniki dla informatyki, czytniki znaków optycznych, drukarki komputerowe, dyski magnetyczne, dyski kompaktowe audio-wideo, dyski kompaktowe nośniki danych, dyski obliczeniowe, dyski optyczne, transformatory elektryczne, aparatura do przetwarzania danych, interfejsy, pamięci komputerowe, programy komputerowe ładowalne, programy komputerowe nagrane, komputerowe sterujące programy systemu operacyjnego, komputerowe oprogramowanie stałe nagrane, oprogramowanie antywirusowe, komputery, komputery przenośne podręczne, kontrolno-sterująca aparatura elektryczna, laptopy, urządzenia do ładowania akumulatorów, prostowniki prądu, mikroprocesory, konwertery, modemy, notesy elektroniczne, ogniwa elektryczne, płytki krzemowe-obwody scalone półprzewodnikowe, płytki półprzewodnikowe-chipy, półprzewodniki, monitory-hardware komputerowy, monitory-programy komputerowe, monitory obrazowe, procesory tekstu, urządzenia do przetwarzania informacji, skanery dla informatyki, przełączniki czasowe (nie do zegarów) automatyczne, przetwornice elektryczne, zasilacze, systemy awaryjnego zasilania, światłowody, panele kontrolne, listwy zasilające, wskaźniki stosowane w elektryczności, wzmacniacze, urządzenia do zdalnego sterowania, **35** usługi świadczone przez agencje importowo-eksportowe i agencje informacji handlowej, usługi w zakresie: badania rynku, doradztwa specjalistycznego w sprawach działalności gospodarczej, dystrybucji materiałów reklamowych-próbek, druków, prospektów i broszur, pozyskiwania danych do komputerowych baz

danych, komputerowego zarządzania plikami, organizowania wystaw w celach handlowych lub reklamowych, wyszukiwania informacji w plikach komputerowych dla osób trzecich, pokazów towarów, reklamy za pośrednictwem sieci komputerowej, reklamy prasowej, radiowej i telewizyjnej, promocji sprzedaży dla osób trzecich, organizowania targów w celach handlowych lub reklamowych, wyselekcjonowania z myślą o osobach trzecich komputerów i sprzętu komputerowego tak, by umożliwić konsumentom obejrzenie i dokonanie zakupu w dobrych warunkach bez uwzględnienia transportu, **42** usługi w zakresie: administrowania stronami komputerowymi sieciowymi, doradztwa w sprawach sprzętu komputerowego, instalowania oprogramowania komputerowego, doradztwa w zakresie komputerowego sprzętu, aktualizacji oprogramowania komputerowego, projektowania systemów komputerowych, powielania oprogramowania komputerów, programowania komputerów, konserwacji oprogramowania komputerowego, konwersji danych przez programy komputerowe, tworzenia i utrzymywania stron internetowych dla osób trzecich, testowania materiałów komputerowych, wypożyczania oprogramowania komputerowego.

(111) **222254** (220) 2006 08 29 (210) 314857  
 (151) 2009 09 22 (441) 2006 12 11  
 (732) XXL Media Sp. z o.o., Warszawa, PL.  
 (540)

MODA na ZDROWIE

Kolor znaku: czerwony

(531) 9.1.10, 24.13.2, 27.5.1, 29.1.1

(510), (511) **09** filmy fabularne, filmy dokumentalne, filmy animowane, reportaże, filmy telewizyjne i programy telewizyjne zarejestrowane na taśmie filmowej, taśmie video, na taśmie magnetycznej i na dyskach optycznych gotowe do odtwarzania w komputerach multimedialnych, magnetyczne i optyczne nośniki z nagraniami dźwięku i/lub obrazu, urządzenia do transmisji dźwięków, mierniki poziomu dźwięku, ekrany projekcyjne, aparaty do cięcia filmów, urządzenia do montażu filmów kinematograficznych, aparatura do przetwarzania informacji, **38** emisja telewizyjna w systemie naziemnym, kablowym, satelitarnym, dystrybucja programów telewizyjnych, reportaże, filmów dokumentalnych i fabularnych na nośnikach, rozpowszechnianie programów i informacji za pośrednictwem sieci informatycznej internetu, **41** studia filmowe, produkcja filmów fabularnych i dokumentalnych, produkcja widowisk, reportaże, organizowanie produkcji filmowej i telewizyjnej, programów telewizyjnych, rozrywka, organizowanie koncertów, widowisk artystycznych, różnych imprez kulturalnych, organizowanie nagrań radiowych, płytowych i innych na nośnikach dźwięku i obrazu, organizowanie konkursów, teletur-niejów, wynajmowanie studia nagrań, studia filmowego.

(111) **222255** (220) 2006 08 29 (210) 314858  
 (151) 2009 09 22 (441) 2006 12 11  
 (732) XXL Media Sp. z o.o., Warszawa, PL.  
 (540) moda na zdrowie

(510), (511) **09** filmy fabularne, filmy dokumentalne, filmy animowane, reportaże, filmy telewizyjne i programy telewizyjne zarejestrowane na taśmie filmowej, taśmie video, na taśmie magnetycznej i na dyskach optycznych gotowe do odtwarzania w komputerach multimedialnych, magnetyczne i optyczne nośniki z nagraniami dźwięku i/lub obrazu, urządzenia do transmisji dźwięków, mierniki poziomu dźwięku, ekrany projekcyjne, aparaty do cięcia filmów, urządzenia do montażu filmów kinematograficznych, aparatura do przetwarzania informacji, **38** emisja telewizyjna w systemie naziemnym, kablowym, satelitarnym, dystrybucja programów telewizyjnych, reportaże, filmów dokumentalnych i fabularnych na nośnikach, rozpowszechnianie programów i informacji za pośrednictwem sieci informatycznej internetu, **41** studia filmowe, produkcja filmów fabularnych i dokumentalnych, produkcja widowisk, reportaże, organizowanie produkcji filmowej i telewizyjnej, programów telewizyjnych, rozrywka, organizowanie koncertów, widowisk artystycznych, różnych imprez kulturalnych, organizowanie nagrań radiowych, płytowych i innych na nośnikach dźwięku i obrazu, organizowanie konkursów, teletur-niejów, wynajmowanie studia nagrań, studia filmowego.

(111) **222256** (220) 2007 02 21 (210) 321629  
 (151) 2009 09 08 (441) 2007 05 28  
 (732) Prisma Tec Poland Sp. z o.o., Katowice, PL.  
 (540)



Kolor znaku: biały, niebieski

(531) 26.4.2, 27.5.1, 29.1.12

(510), (511) **06** konstrukcje i podpory metalowe do tablic informacyjnych i reklamowych, **09** elektroniczne tablice ogłoszeniowe, ekrany reklamowe i informacyjne, **19** konstrukcje i podpory betonowe do tablic informacyjnych i reklamowych, **20** stacjonarne i mobilne tablice reklamowe i informacyjne, tablice reklamowe o zmiennym obrazie, **35** usługi w zakresie pośrednictwa w umożliwianiu dostępu do mediów publicznych w celach reklamowych, usługi w zakresie projektowania kampanii reklamowych, **37** usługi w zakresie naprawy i konserwacji urządzeń reklamowych.

(111) **222257** (220) 2007 02 28 (210) 321960  
 (151) 2009 09 08 (441) 2007 06 11  
 (732) GREEN PLANET Elżbieta Dytko, Nieporęt, PL.  
 (540)



Kolor znaku: zielony

(531) 5.3.11, 27.5.1, 29.1.3

(510), (511) **03** kosmetyki, olejki roślinne, artykuły do prania, sprzętania, **29** mleczne produkty, warzywa przetworzone, warzywa gotowane, konserwowane, suszone, sałatki warzywne, owocowe, wyciągi z wodorostów do celów spożywczych, zioła ogrodowe konserwowe, zupy jarzynowe, składniki do sporządzania zup, **30** ciastka, ciasteczka wegetariańskie, ciasto na ciastka wegetariańskie, kanapki wegetariańskie, pasztety, potrawy wegetariańskie na bazie mąki, bułeczki, chleb, kawa, herbata, **31** pokarm dla zwierząt, **35** usługi sprzedaży hurtowej i detalicznej wszelkich towarów świadczone przez supermarkety i hipermarkety na rzecz osób trzecich, usługi franczyzy i konsultacje w zakresie prowadzenia hurtowni i sklepów, promocja sprzedaży, dystrybucja prospektów i próbek, doradztwo na rzecz sprzedających i kupujących, usługi marketingowe, pomoc w zarządzaniu biznesem, doradztwo w zarządzaniu kadrami, usługi reklamowe, usługi sprzedaży detalicznej za pośrednictwem internetu i drogą zamówień katalogowych za pośrednictwem poczty, dekoracja wystaw sklepowych, public relations, pozyskiwanie i dostarczanie handlowych informacji, rozpowszechnianie ogłoszeń reklamowych, **39** usługi transportowe, wynajmowanie środków transportu, pakowanie, składowanie i dystrybucja towarów i przesyłek, organizacja wycieczek, podróży, **43** usługi hotelarskie, usługi gastronomiczne świadczone przez restauracje, kawiarnie, kafeterie, snack-bary, bary, usługi cateringowe, rezerwacja kwater i hoteli, wypożyczanie mebli, bielizny stołowej i szklanej zastawy stołowej, namiotów.

(111) **222258** (220) 2007 07 24 (210) 328122  
 (151) 2009 11 02 (441) 2007 10 29  
 (732) Przedsiębiorstwo Budowlano-Usługowe Zbigniew Walczyk, Kielce, PL.  
 (540)



Kolor znaku: zielony, czarny

(531) 26.13.25, 27.5.1, 29.1.12

(510), (511) **06** belki metalowe, **19** niemetalowe elementy konstrukcyjne dla budownictwa, budowlany kamień, betonowe elementy budowlane, **37** wynajem sprzętu budowlanego, dekarstwo, tynkowanie, stolarstwo meblowe, malowanie, usługi budowlane, **39** transport samochodowy.

(111) **222259** (220) 2007 09 18 (210) 330294  
 (151) 2009 09 14 (441) 2007 12 24  
 (732) MediaWay Spółka z o.o., Szczecinek, PL.  
 (540)

## MUZYCZNAKOLEKCJA.PL

(531) 27.5.1

(510), (511) **09** alarmy dźwiękowe, aparatura do rejestracji dźwięku, nośniki optyczne danych, dyski magnetyczne, dyski do nagrywania dźwięku, dyski do rejestracji dźwięku, dyski kompaktowe audio-wideo, dyski kompaktowe jako nośniki danych, dyski optyczne, dyskietki, dzwonki sygnalizacyjne, publikacje elektroniczne, filmy animowane, fotograficzne futerały na przrządy i aparaturę, hologramy, karty magnetyczne kodowane, kasety wideo, kasety wideo z gramami, kompaktowe dyski audio-video, kompaktowe dyski optyczne, kompaktowe odtwarzacze płyt, komputerowe programy ładowalne, komputerowe programy gier, komputerowe sterujące nagrane programy systemu operacyjnego, komputerowe urządzenia peryferyjne, komputerowy software, oprogramowanie stałe nagrane, magnetyczne nośniki informacji, mikrofony, muzyczne automaty uruchamiane monetą, nagrane programy komputerowe, neony reklamowe, nośniki do rejestracji dźwięku, nośniki magnetyczne, odbiorniki audio i wideo, odbiorniki radiowe, odtwarzacze kaset, optyczne nośniki informacji, płyty fonograficzne, programy gier komputerowych, programy komputerowe-software ładowalny, software dla komputerów nagrany, szyldy mechaniczne, szyldy świecące, taśmy do nagrywania dźwięku, taśmy do rejestracji dźwięku, taśmy filmowe naświetlone, taśmy magnetyczne, taśmy wideo, urządzenie do czyszczenia dysków nagranych dźwiękiem, urządzenia do czyszczenia płyt fonograficznych, urządzenia do odtwarzania dźwięku, urządzenia do transmisji dźwięku, **16** afisze, plakaty, akwaforty, albumy, almanachy, atlasy, bloczki do pisania, bloki do pisania listowe, bloki rysunkowe jako materiały piśmienne, broszury, czasopisma, periodyki, druki, odbitki graficzne, gazety, graficzne odwzorowania, graficzne reprodukcje, kalendarze, kalendarze z kartkami do zdzierania, karty muzyczne z życzeniami, karty pocztowe, katalogi, komiksy, koperty, książki, listy, papier do pisania, materiały drukowane, materiały piśmienne, notatniki, notesy, notesy podręczne, obrazy, obrazy oprawione lub nie, okładki, obwoluty, opakowania, plakaty, podręczniki, portrety, prospekty, publikacje, reprodukcje graficzne, rysunki, śpiewniki, zakładki do książek, zeszyty, znaczki pocztowe, **35** dystrybucja materiałów reklamowych: próbek, druków, prospektów, broszur, profesjonalne zarządzanie działalnością artystyczną, promocja sprzedaży dla osób trzecich, publikowanie tekstów reklamowych, reklamy radiowe, reklamy telewizyjne, reklama za pośrednictwem sieci komputerowej, reklamy, reklamy korespondencyjne, reklamy prasowe, rozpowszechnianie materiałów reklamowych: próbek, prospektów, ulotek, druków, broszur, rozpowszechnianie ogłoszeń reklamowych, sprzedaż promocyjna dla osób trzecich, uaktualnianie materiału reklamowego, wynajmowanie powierzchni na cele reklamowe, wypożyczenie materiału reklamowego, **38** emisja radiowa, emisja telewizyjna, komputerowa łączność przez terminale, komputerowe przesyłanie informacji tekstowej i obrazowej, usługi ogłoszeń elektronicznych, poczta elektroniczna, przesyłanie informacji, telefonia komórkowa, transmisja programów radiowych, transmisja programów telewizyjnych, **41** organizowanie spektakli, usługi mikro-wydawnictw, montaż programów radiowych i telewizyjnych, nagrywanie filmów na taśmach wideo-filmowanie, organizacji wystaw związanych z kulturą lub edukacją, produkcja filmów, produkcja filmów na taśmach wideo, przedstawienia teatralne, publikacja elektroniczna on-line książek i periodyków, publikacja książek, publikowanie tekstów innych niż teksty reklamowe, radiowe programy rozrywkowe, realizacja spektakli, usługi rozrywkowe, telewizyjne programy rozrywkowe, udostępnianie sprzętu karaoke, usługi studia nagrań, wypożyczenie odbiorników radiowych i telewizyjnych, wystawianie spektakli, foto-reportaże, **42** administrowanie stronami komputerowymi sieciowymi, architektura, dekoracja wnętrz, programowanie komputerowe,

projektowanie oprogramowania komputerowego, tworzenie i utrzymywanie stron internetowych dla osób trzecich.

(111) **222260** (220) 2007 09 18 (210) 330295  
 (151) 2009 09 14 (441) 2007 12 24  
 (732) MediaWay Spółka z o.o., Szczecinek, PL.  
 (540)

## FILMOWAKOLEKCJA.PL

(531) 27.5.1  
 (510), (511) **09** alarmy dźwiękowe, aparatura do rejestracji dźwięku, nośniki optyczne danych, dyski magnetyczne, dyski do nagrywania dźwięku, dyski do rejestracji dźwięku, dyski kompaktowe audio-wideo, dyski kompaktowe jako nośniki danych, dyski optyczne, dyskietki, dzwonki sygnalizacyjne, publikacje elektroniczne, filmy animowane, fotograficzne futerały na przyrządy i aparaturę, hologramy, karty magnetyczne kodowane, kasety wideo, kasety wideo z gramami, kompaktowe dyski audio-wideo, kompaktowe dyski optyczne, kompaktowe odtwarzacze płyt, komputerowe programy ładowalne, komputerowe programy gier, komputerowe sterujące nagrane programy systemu operacyjnego, komputerowe urządzenia peryferyjne, komputerowy software, oprogramowanie stałe nagrane, magnetyczne nośniki informacji, mikrofony, muzyczne automaty uruchamiane monetą, nagrane programy komputerowe, neony reklamowe, nośniki do rejestracji dźwięku, nośniki magnetyczne, odbiorniki audio i wideo, odbiorniki radiowe, odtwarzacze kaset, optyczne nośniki informacji, płyty fonograficzne, programy gier komputerowych, programy komputerowe-software ładowalny, software dla komputerów nagrany, szyldy mechaniczne, szyldy świecące, taśmy do nagrywania dźwięku, taśmy do rejestracji dźwięku, taśmy filmowe naświetlone, taśmy magnetyczne, taśmy wideo, urządzenie do czyszczenia dysków nagranych dźwiękiem, urządzenia do czyszczenia płyt fonograficznych, urządzenia do odtwarzania dźwięku, urządzenia do transmisji dźwięku, **16** afisze, plakaty, akwaforty, albumy, almanachy, atlasy, bloczki do pisania, bloki do pisania listowe, bloki rysunkowe jako materiały piśmienne, broszury, czasopisma, periodyki, druki, odbitki graficzne, gazety, graficzne odwzorowania, graficzne reprodukcje, kalendarze, kalendarze z kartkami do zdzierania, karty muzyczne z życzeniami, karty pocztowe, katalogi, komiksy, koperty, książki, listy, papier do pisania, materiały drukowane, materiały piśmienne, notatniki, notesy, notesy podręczne, obrazy, obrazy oprawione lub nie, okładki, obwoluty, opakowania, plakaty, podręczniki, portrety, prospekty, publikacje, reprodukcje graficzne, rysunki, śpiewniki, zakładki do książek, zeszyty, znaczki pocztowe, **35** dystrybucja materiałów reklamowych: próbek, druków, prospektów, broszur, profesjonalne zarządzanie działalnością artystyczną, promocja sprzedaży dla osób trzecich, publikowanie tekstów reklamowych, reklamy radiowe, reklamy telewizyjne, reklama za pośrednictwem sieci komputerowej, reklamy, reklamy korespondencyjne, reklamy prasowe, rozpowszechnianie materiałów reklamowych: próbek, prospektów, ulotek, druków, broszur, rozpowszechnianie ogłoszeń reklamowych, sprzedaż promocyjna dla osób trzecich, uaktualnianie materiału reklamowego, wynajmowanie powierzchni na cele reklamowe, wypożyczenie materiału reklamowego, **38** emisja radiowa, emisja telewizyjna, komputerowa łączność przez terminale, komputerowe przesyłanie informacji tekstowej i obrazowej, usługi ogłoszeń elektronicznych, poczta elektroniczna, przesyłanie informacji, telefonia komórkowa, transmisja programów radiowych, transmisja programów telewizyjnych, **41** organizowanie spektakli, usługi mikro-wydawnictw, montaż programów radiowych i telewizyjnych, nagrywanie filmów na taśmach wideo-filmowanie, organizacji wystaw związanych z kulturą lub edukacją, produkcja filmów, produkcja filmów na taśmach wideo, przedstawienia teatralne, publikacja elektroniczna on-line książek i periodyków, publikacja książek, publikowanie tekstów innych niż teksty reklamowe, radiowe programy rozrywkowe, realizacja spektakli, usługi rozrywkowe, telewizyjne programy rozrywkowe, udostępnianie sprzętu karaoke, usługi studia nagrań, wypożyczenie odbiorników radiowych i telewizyjnych, wystawianie spektakli, fotoreportaż, **42** administrowanie stronami komputerowymi sieciowymi, architektura, dekoracja wnętrz, programowanie komputerowe, projektowanie oprogramowania komputerowego, tworzenie i utrzymywanie stron internetowych dla osób trzecich.

(111) **222261** (220) 2007 09 18 (210) 330296  
 (151) 2009 09 14 (441) 2007 12 24  
 (732) MediaWay Spółka z o.o., Szczecinek, PL.  
 (540)

## MOJEKOLEKCJE.PL

(531) 27.5.1  
 (510), (511) **09** alarmy dźwiękowe, aparatura do rejestracji dźwięku, nośniki optyczne danych, dyski magnetyczne, dyski do nagrywania dźwięku, dyski do rejestracji dźwięku, dyski kompaktowe audio-wideo, dyski kompaktowe jako nośniki danych, dyski optyczne, dyskietki, dzwonki sygnalizacyjne, publikacje elektroniczne, filmy animowane, fotograficzne futerały na przyrządy i aparaturę, hologramy, karty magnetyczne kodowane, kasety wideo, kasety wideo z gramami, kompaktowe dyski audio-wideo, kompaktowe dyski optyczne, kompaktowe odtwarzacze płyt, komputerowe programy ładowalne, komputerowe programy gier, komputerowe sterujące nagrane programy systemu operacyjnego, komputerowe urządzenia peryferyjne, komputerowy software, oprogramowanie stałe nagrane, magnetyczne nośniki informacji, mikrofony, muzyczne automaty uruchamiane monetą, nagrane programy komputerowe, neony reklamowe, nośniki do rejestracji dźwięku, nośniki magnetyczne, odbiorniki audio i wideo, odbiorniki radiowe, odtwarzacze kaset, optyczne nośniki informacji, płyty fonograficzne, programy gier komputerowych, programy komputerowe-software ładowalny, software dla komputerów nagrany, szyldy mechaniczne, szyldy świecące, taśmy do nagrywania dźwięku, taśmy do rejestracji dźwięku, taśmy filmowe naświetlone, taśmy magnetyczne, taśmy wideo, urządzenie do czyszczenia dysków nagranych dźwiękiem, urządzenia do czyszczenia płyt fonograficznych, urządzenia do odtwarzania dźwięku, urządzenia do transmisji dźwięku, **16** afisze, plakaty, akwaforty, albumy, almanachy, atlasy, bloczki do pisania, bloki do pisania listowe, bloki rysunkowe jako materiały piśmienne, broszury, czasopisma, periodyki, druki, odbitki graficzne, gazety, graficzne odwzorowania, graficzne reprodukcje, kalendarze, kalendarze z kartkami do zdzierania, karty muzyczne z życzeniami, karty pocztowe, katalogi, komiksy, koperty, książki, listy, papier do pisania, materiały drukowane, materiały piśmienne, notatniki, notesy, notesy podręczne, obrazy, obrazy oprawione lub nie, okładki, obwoluty, opakowania, plakaty, podręczniki, portrety, prospekty, publikacje, reprodukcje graficzne, rysunki, śpiewniki, zakładki do książek, zeszyty, znaczki pocztowe, **35** dystrybucja materiałów reklamowych: próbek, druków, prospektów, broszur, profesjonalne zarządzanie działalnością artystyczną, promocja sprzedaży dla osób trzecich, publikowanie tekstów reklamowych, reklamy radiowe, reklamy telewizyjne, reklama za pośrednictwem sieci komputerowej, reklamy, reklamy korespondencyjne, reklamy prasowe, rozpowszechnianie materiałów reklamowych: próbek, prospektów, ulotek, druków, broszur, rozpowszechnianie ogłoszeń reklamowych, sprzedaż promocyjna dla osób trzecich, uaktualnianie materiału reklamowego, wynajmowanie powierzchni na cele reklamowe, wypożyczenie materiału reklamowego, **38** emisja radiowa, emisja telewizyjna, komputerowa łączność przez terminale, komputerowe przesyłanie informacji tekstowej i obrazowej, usługi ogłoszeń elektronicznych, poczta elektroniczna, przesyłanie informacji, telefonia komórkowa, transmisja programów radiowych, transmisja programów telewizyjnych, **41** organizowanie spektakli, usługi mikro-wydawnictw, montaż programów radiowych i telewizyjnych, nagrywanie filmów na taśmach wideo-filmowanie, organizacji wystaw związanych z kulturą lub edukacją, produkcja filmów, produkcja filmów na taśmach wideo, przedstawienia teatralne, publikacja elektroniczna on-line książek i periodyków, publikacja książek, publikowanie tekstów innych niż teksty reklamowe, radiowe programy rozrywkowe, realizacja spektakli, usługi rozrywkowe, telewizyjne programy rozrywkowe, udostępnianie sprzętu karaoke, usługi studia nagrań, wypożyczenie odbiorników radiowych i telewizyjnych, wystawianie spektakli, fotoreportaż, **42** administrowanie stronami komputerowymi sieciowymi, architektura, dekoracja wnętrz, programowanie komputerowe, projektowanie oprogramowania komputerowego, tworzenie i utrzymywanie stron internetowych dla osób trzecich.

(111) **222262** (220) 2007 11 06 (210) 332487  
 (151) 2009 09 09 (441) 2008 02 18  
 (732) Przedsiębiorstwo Transportu Drogowego „TRANSPIL”  
 Tadeusz Dobrasz, Piła, PL.

(540) transpil  
(510), (511) **37** obsługa i naprawy pojazdów TIR, serwis samochodowy, **39** usługi transportowe, transport samochodowy, usługi spedycji i magazynowania towarów, pakowanie i rozładowywanie towarów, usługi tranzytowe.

(111) **222263** (220) 2007 11 27 (210) 333371  
(151) 2009 10 28 (441) 2008 03 03  
(732) WYBOROWA S.A., Poznań, PL.

(540) HOUSE OF WYBOROWA  
(510), (511) **33** napoje alkoholowe, **35** usługi w zakresie prowadzenia punktów sprzedaży hurtowej i detalicznej żywności i napojów, **43** usługi prowadzenia lokali gastronomicznych, usługi zaopatrzenia w żywność i napoje.

(111) **222264** (220) 2007 12 03 (210) 333625  
(151) 2009 09 11 (441) 2008 03 17  
(732) Zakład Mięсно-Wędliniarski KAMINIARZ Spółka Jawna, Świąciechowa, PL.  
(540)



Kolor znaku: biały, brązowy i odcienie, czerwony  
(531) 1.3.2, 1.3.6, 8.5.1, 8.5.4, 27.5.1, 29.1.15  
(510), (511) **29** mięso, boczki, **40** konserwowanie żywności, ubój, wędzenie żywności.

(111) **222265** (220) 2008 01 02 (210) 334766  
(151) 2009 06 29 (441) 2008 04 14  
(732) JM PARTNER S.C. Małgorzata Konstańczak, Marek Gabrielski, Kobylnica, PL.  
(540) jadłoteka

(510), (511) **16** prospekty, broszury, przepisy kulinarne; materiały i publikacje drukowane; ulotki reklamowe, **35** usługi reklamowe na rzecz osób trzecich; publikacja tekstów reklamowych za pośrednictwem Internetu oraz reklama, także za pośrednictwem Internetu i komputerowych baz danych, **43** prowadzenie porad kulinarnych w Internecie.

(111) **222266** (220) 2008 04 21 (210) 336840  
(151) 2009 08 27 (441) 2008 08 04  
(732) AIDA RADIO S.A., Wrocław, PL.

(540) TRAMWAJ GWIAZD  
(510), (511) **35** reklama radiowa, telewizyjna, internetowa, reklamy na wagonach tramwajowych, reklamy na pojazdach komunikacji publicznej, organizowanie wystaw, targów i konkursów w celach reklamowych i handlowych, publikowanie tekstów reklamowych, profesjonalne zarządzanie działalnością artystyczną, **41** radiowe i telewizyjne programy rozrywkowe, organizowanie konkursów edukacyjnych i rozrywkowych, usługi reporterskie, rozrywka, usługi związane z organizacją wypoczynku, usługi fotograficzne i filmowania, usługi informacji o imprezach rozrywkowych, w zakresie rekreacji i wypoczynku, usługi parków i klubów rozrywki, opracowywanie i gromadzenie informacji o wydarzeniach kulturalnych, sportowych i ciekawostkach życia codziennego, usługi związane z organizacją i obsługą dyskotek, przedstawienia teatralne, spotkania artystów z publicznością, organizacja wystaw związanych z kulturą lub edukacją, realizacja spektakli, pokazy kształcenia praktycznego, organizowanie konkursów piękności, organizowanie balów i przyjęć, organi-

zowanie i prowadzenie zjazdów, organizowanie imprez plenerowych związanych z kulturą i rozrywką.

(111) **222267** (220) 2008 04 21 (210) 336842  
(151) 2009 08 27 (441) 2008 08 04  
(732) AIDA RADIO S.A., Wrocław, PL.

(540) RUCHOMA ALEJA GWIAZD  
(510), (511) **35** reklama radiowa, telewizyjna, internetowa, reklamy na wagonach tramwajowych, reklamy na pojazdach komunikacji publicznej, organizowanie wystaw, targów i konkursów w celach reklamowych i handlowych, publikowanie tekstów reklamowych, profesjonalne zarządzanie działalnością artystyczną, **41** radiowe i telewizyjne programy rozrywkowe, organizowanie konkursów edukacyjnych i rozrywkowych, usługi reporterskie, rozrywka, usługi związane z organizacją wypoczynku, usługi fotograficzne i filmowania, usługi informacji o imprezach rozrywkowych, w zakresie rekreacji i wypoczynku, usługi parków i klubów rozrywki, opracowywanie i gromadzenie informacji o wydarzeniach kulturalnych, sportowych i ciekawostkach życia codziennego, usługi związane z organizacją i obsługą dyskotek, przedstawienia teatralne, spotkania artystów z publicznością, organizacja wystaw związanych z kulturą lub edukacją, realizacja spektakli, pokazy kształcenia praktycznego, organizowanie konkursów piękności, organizowanie balów i przyjęć, organizowanie i prowadzenie zjazdów, organizowanie imprez plenerowych związanych z kulturą i rozrywką.

(111) **222268** (220) 2008 02 27 (210) 337267  
(151) 2009 10 09 (441) 2008 06 09  
(732) GMG Gabriel Grzelakowski, Warszawa, PL.  
(540)

**GMG**

(531) 27.5.1  
(510), (511) **08** narzędzia ręczne, wiertarki piersiowe, klucze, odkretaki, **09** akumulatory, baterie, wskaźniki laserowe, zasilacze, telefony, telefaxy, alarmy, **11** latarki, żarówki.

(111) **222269** (220) 2008 03 14 (210) 338196  
(151) 2009 10 09 (441) 2008 06 23  
(732) ACTIVIS POLSKA Spółka z o.o., Poznań, PL.  
(540)



Kolor znaku: granatowy, czerwony, biały

(531) 1.5.1, 26.15.1, 27.5.1, 29.1.13  
(510), (511) **09** elektroniczne urządzenia dostępne w sieci telekomunikacyjnej, multiplexery, routery sygnalizacji i usługowe, koncentratory, konwertery, urządzenia umożliwiające przesyłanie sygnałów na odległość drogą przewodową lub bezprzewodową: modemy, krotnice, systemy sieciowe w tym oprogramowanie i komputery oraz systemy nadzoru nad urządzeniami pracującymi w sieci, przełączniki, szyfratory, serwery teleinformatyczne, urządzenia przesyłające różne rodzaje usług, tj. agregatory usług, styków i interfejsów, zakończenia sieciowe, terminale sieciowe, urządzenia do budowy sieci informatycznej (LAN, WLAN), urządzenia sieci automatyki i zabezpieczeń, programy aplikacyjne dla wyżej wymienionych urządzeń, **38** przesyłanie informacji tekstowej i obrazowej, łączność przez terminale komputerowe i sieć światłowodów, **42** projektowanie i budowa sieci telekomunikacyjnych, teleinformatycznych; projektowanie sprzętu komputerowego i tworzenie oprogramowania komputerowego; łączenie zespołów komputerowych w duże sieci korporacyjne i usługowe; projektowanie, budowanie i udostępnianie stron www.

(111) **222270** (220) 2008 03 15 (210) 338244  
(151) 2009 09 21 (441) 2008 06 23  
(732) SIGN ED Edyta Pochwałowska, Wrocław, PL.

(540)



Kolor znaku: brązowy, jasnobrązowy

(531) 12.1.9, 27.5.1, 29.1.12

(510), (511) **11** abażury, klosze do lamp, lampiony, lampy oświetleniowe, oświetlenie sufitowe, świeczniki, żyrandole, **20** meble, elementy i osprzęt do mebli niemetalowy, gabloty, komody, toaletki, kredensy, ławy, kufry, krzesła, fotele, kanapy, sofy, łóżka, półki meblowe, tablice do zawieszania kluczy, meble metalowe, siedzenia metalowe, lustra, pojemniki niemetalowe, kasetki drewniane lub z tworzyw sztucznych, szkatułki na biżuterię nie z metali szlachetnych, skrzynie niemetalowe, kufry niemetalowe, stojaki na butelki, dekoracje ruchome, kwiatniki, doniczki na kwiaty i podstawki do nich, figurki z drewna, wosku, gipsu lub tworzyw sztucznych, muszle, stojaki do prezentacji, stojaki na gazety, stojaki na parasole, stojaki do talerzy, parawany, haki do wieszania ubrań niemetalowe, wieszaki na ubrania, ramy do obrazów, haki do zasłon, koraliki do dekoracji, zasłony z koralików, zasłony z bambusa, kółka do zasłon, rolki do zasłon, szyny do zasłon, plecionki ze słomy, poduszki, pościel, **21** wyroby ceramiczne dla gospodarstwa domowego, naczynia stołowe, porcelana-dzbanki, karafki, pucharki na owoce, kubki, pudełka szklane, kryształ, wyroby szklane, koziołki pod sztucze na stół, korkociągi, otwieracze do butelek.

(111) **222271** (220) 2008 03 31 (210) 338936

(151) 2009 10 22 (441) 2008 07 07

(732) LEROY-MERLIN POLSKA Spółka z ograniczoną odpowiedzialnością, Warszawa, PL.

(540)



Kolor znaku: zielony, biały

(531) 27.5.1, 29.1.12

(510), (511) **01** produkty chemiczne przeznaczone dla przemysłu, prac badawczych, fotografii, rolnictwa, ogrodnictwa i leśnictwa; żywice syntetyczne w stanie surowym, tworzywa sztuczne w stanie surowym; nawozy do użytku gleby; mieszanki do gaśnic; preparaty do hartowania i lutowania metali; produkty chemiczne do konserwowania żywności; substancje garbujące; kleje i spoiwa przeznaczone dla przemysłu, **02** farby, pokosty, lakiery; środki zapobiegające korozji i zabezpieczające drewno; barwniki; zaprawy farbiarskie; żywice naturalne; folie metalowe i formy proszkowe dla malarzy, dekoratorów, drukarzy i artystów, **03** środki wybielające i inne substancje stosowane w praniu; środki do czyszczenia, polerowania, szorowania i ścierania; mydła; środki perfumeryjne, olejki eteryczne, kosmetyki, płyny do pielęgnacji włosów; środki do czyszczenia zębów, **04** oleje przemysłowe i tłuszcze; smary; mieszaniny pochłaniające kurz, nawilżające i wiążące; paliwa, spirytus silnikowy, materiały oświetleniowe; świece i knoty do oświetlenia, **05** plastry, materiały opatrunkowe; materiały do plombowania zębów, woski dentystyczne; środki odkażające; środki do zwalczania robactwa; fungicydy, herbicydy, **06** metale nieszlachetne i ich stopy; budowlane materiały metalowe; przenośne metalowe konstrukcje budowlane; materiały metalowe do budowy szlaków kolejowych; przewody nieelektryczne i przewody drutowe z metali nieszlachetnych; drobne wyroby żelazne, pojedyncze drobne wyroby metalowe; rury i rurki metalowe; kasy pancerne; towary z metali nieszlachetnych, nie ujęte w i innych klasach, **07** maszyny i obrabiarki; silniki, z wyjątkiem stosowanych w pojazdach lądowych; mechanizmy sprzęgania i napędu, z wyjątkiem stosowanych w pojazdach lądowych; mechaniczne narzędzia rolnicze; inkubatory do jaj, **08** narzędzia i przyrządy ręcznie sterowane; wyroby nożownicze; broń ręczna; ostrza, maszyny do golenia, **09** urządzenia i przyrządy: elektryczne, fotograficzne, kinematograficzne, optyczne, wagowe, pomiarowe, sygnalizacyjne, kontrolne, do ratowania życia, do celów dydaktycznych; urządzenia i przyrządy elektryczne przewodzące, transformujące, akumulatorowe i kontrolno-sterujące; urządzenia do nagrywania, transmisji lub repro-

dukcji dźwięku lub obrazu; magnetyczne nośniki danych, płyty i dyski z nagraniami; automaty sprzedające i mechanizmy do urządzeń uruchamianych przez wrzucenie monety; kasy sklepowe, maszyny liczące, sprzęt przetwarzający dane i komputery; urządzenia do gaszenia ognia, **11** urządzenia do oświetlania, ogrzewania, wytwarzania pary, gotowania, chłodzenia, suszenia, wentylacji, zaopatrzenia w wodę oraz instalacje sanitarne, **14** wyroby z metali szlachetnych lub pokrywane nimi, nie ujęte w innych klasach; przyrządy zegarmistrzowskie i chronometryczne, **16** papier, tektura i wyroby z tych materiałów, nie ujęte w innych klasach; druki; materiały introligatorskie; materiały fotograficzne; materiały piśmienne; kleje do materiałów piśmiennych lub do celów domowych; materiały przeznaczone dla artystów; pędzle malarskie; maszyny do pisania i sprzęt biurowy, z wyjątkiem mebli; materiały szkoleniowe i instruktazowe, z wyjątkiem aparatów; materiały z tworzyw sztucznych do pakowania, nie ujęte w innych klasach; czcionki drukarskie; matryce, **17** kauczuk, gutaperka, guma, azbest, mika i wyroby z tych materiałów, nie ujęte w innych klasach; tworzywa sztuczne w formie wyciętej stosowane w produkcji; materiały wypełniające, uszczelniające, pakuły, materiały izolacyjne; rury giętkie niemetalowe, **18** skóra i imitacje skóry, wyroby z tych materiałów, nie ujęte w innych klasach; walizy i torby podróżne; parasolki, parasole i laski; bicze, uprząże i wyroby rymarskie, **19** materiały budowlane niemetalowe; rury sztywne niemetalowe stosowane w budownictwie; asfalt, smoła i bitumy; budynki przenośne niemetalowe; pomniki niemetalowe, **20** meble, lustra, ramki obrazów; wyroby z: drewna, korka, trzciny, wikliny, rogu, kości, kości słoniowej, fiszbina, muszli, bursztynu, macicy perłowej, sepiolitu, imitacji tych surowców lub tworzyw sztucznych, nie ujęte w innych klasach, **21** przybory kuchenne i gospodarstwa domowego oraz pojemniki wykonane nie z metali szlachetnych ani nie pokrywane nimi; grzebienie i gąbki; pędzle, z wyjątkiem pędzli malarskich; materiały do wytwarzania pędzli; sprzęt do czyszczenia; wełna stalowa, wata stalowa; nie przerobione lub półprzetworzone szkło, z wyjątkiem szkła stosowanego w budownictwie; wyroby szklane, porcelanowe i ceramiczne, nie ujęte w innych klasach, **22** liny, sznury, sieci, namioty, markizy, brezenty, żagle, torby i torebki, nie ujęte w innych klasach; materiały na obicia do wypełniania, z wyjątkiem gum lub tworzyw sztucznych; nie przerobione tekstylne materiały włókiennicze, **23** przędza i nici dla włókiennictwa, **24** tekstylia i wyroby włókiennicze, nie ujęte w innych klasach; narzuty na łóżka i obrusy, **27** dywany, chodniki, kilimy, maty i słomianki, linoleum i inne materiały do pokrywania podłóg; draperie nietekstylne, **28** gry i zabawki; artykuły sportowe i gimnastyczne, nie ujęte w innych klasach; ozdoby choinkowe, **31** produkty rolne, ogrodnicze, leśne oraz ziarna nie ujęte w innych klasach; żywe zwierzęta; świeże owoce i warzywa; nasiona, rośliny i kwiaty naturalne; karma dla zwierząt, **35** usługi w zakresie: prowadzenia wielobranżowych punktów sprzedaży detalicznej i hurtowej, reklamy, dystrybucji prospektów i próbek, prenumeraty prasy dla osób trzecich, rozpowszechniania ogłoszeń reklamowych, zarządzania zbiorami informatycznymi, telefonicznych zleceń dla nieobecnych abonentów, wypożyczania materiałów reklamowych, doradztwa, i informacji o działalności gospodarczej, księgowości, powielania dokumentów, pośrednictwa pracy, wypożyczania urządzeń i wyposażenia biurowego, maszyn do pisania, organizacji wystaw w celach handlowych lub reklamowych, sporządzania kosztorysów, **36** usługi w zakresie: ubezpieczeń, usług finansowych, kas zapomogowych, pośrednictwa ubezpieczeniowego, kantorów wymiany pieniędzy, zarządzania funduszami, pożyczek pod zastaw, ściągania długów, organizacji loterii, emisji czeków podróżnych i kart kredytowych; usługi w zakresie nieruchomości, usługi w zakresie ekspertyz i zarządzania, **37** usługi budowlane; naprawy; usługi instalacyjne; usługi w zakresie konstrukcji budynków; usługi stolarskie i zduńskie; usługi w zakresie malowania, gipsowania, hydrauliki, pokrywania dachów; usługi w zakresie robót publicznych i rolnych; usługi w zakresie utrzymania, konserwacji i sprzątnięcia, czyszczenia budynków, gruntów, lokali i innych obiektów, w tym tynkowania fasad, dezynfekcji, deratyzacji; usługi w zakresie remontów budynków, lokali, ruchomości, przyrządów i narzędzi; usługi w zakresie prania, konserwacji i czyszczenia, napraw i przeróbki odzieży; usługi w zakresie naprawy obuwia; usługi w zakresie bieżnikowania opon i wulkanizacji; usługi w zakresie wypożyczania narzędzi i urządzeń budowlanych, spycharek, buldożerów, wyciągów do drzew, maszyn do sprzątnięcia i czyszczenia, urządzeń stosowanych w ogrodnictwie, **38** usługi w zakresie: łączności, agencji prasowych i informacyjnych, łączności poprzez terminale komputerowe, **39** usługi w zakresie wynajmu środków transportu, magazynów, kontenerów do magazynowania, garaży, galerii dla samochodów, pakowania i składowania towarów; usługi w zakresie informacji o składowaniu i transporcie; usługi w zakresie eksploatacji statków przeładunkowych; usługi związane z holowaniem morskim, rozła-

dunkiem, ratownictwem okrętowym; usługi w zakresie magazynowania i dozoru; usługi w zakresie dystrybucji czasopism; usługi w zakresie informacji o podróży i rezerwacji miejsc, **40** usługi w zakresie obróbki materiałów i tekstyliów; usługi w zakresie zbierania, gromadzenia i łączenia materiałów; usługi w zakresie przetwarzania produktów rolniczych; usługi w zakresie tartaków, heblowania, cyklinowania, haftowania, szycia, krojenia materiałów, szlifowania, pokrywania metalami, farbowania tkanin lub odzieży; usługi w zakresie zabezpieczania tkanin przed mólami, impregnowania tkanin; usługi w zakresie introligatorstwa, oprawy dokumentów; cynowania; usługi w zakresie oczyszczania, odwadniania, odświeżania i regenerowania powietrza; usługi w zakresie utylizacji i obróbki surowców wtórnych; usługi w zakresie traktowania, oczyszczania i uzdatniania wody; usługi w zakresie wulkanizacji; usługi w zakresie montażu taśm video, wywoływania filmów i wykonywania odbitek fotograficznych, **41** usługi w zakresie: wydawania książek, czasopism, wypożyczania książek; usługi w zakresie bibliotek; usługi w zakresie nauczania; usługi w zakresie działalności sportowej i kulturalnej oraz rezerwacji miejsc na spektakle; usługi w zakresie organizacji i prowadzenia szkoleń i kursów, konferencji, kongresów; organizacji wystaw w celach kulturalnych lub edukacyjnych, **42** usługi w zakresie: badania planów technicznych, doradztwa oraz konsultingu w dziedzinie skarbowej, ochrony środowiska, warunków mieszkaniowych, konsumpcji i spożycia; usługi w zakresie spraw spornych, prac inżynierskich, ustalania planów nie dotyczących prowadzenia działalności gospodarczej, opracowywania zbiorów danych technicznych i poradników w dziedzinie majsterkowania, narzędzi, materiałów, norm bezpieczeństwa i konserwacji; usługi w zakresie testowania materiałów; usługi w zakresie programowania komputera; usługi w zakresie filmowania na taśmach video, **44** usługi w zakresie wypożyczania urządzeń do celów rolniczych; usługi w zakresie obsługi urządzeń stosowanych w ogrodnictwie, **45** usługi w zakresie doradztwa oraz konsultingu w dziedzinie prawnej oraz bezpieczeństwa.

(111) **222272** (220) 2008 03 31 (210) 338953  
(151) 2009 09 25 (441) 2008 07 07

(732) Polska Telefonia Cyfrowa Spółka z o.o., Warszawa, PL.

(540) Bezpieczny telefon w Erze

(510), (511) **09** aparaty telefoniczne, przewody, słuchawki telefoniczne, telefony komórkowe, zestawy głośno-mówiące, anteny, baterie do tych telefonów, ładowarki, obudowy kolorowe, zestawy słuchawkowe, karty PCMCIA, obudowy, uchwyty i pokrowce do telefonów komórkowych, karty telefoniczne do automatów, karty telefoniczne do telefonów komórkowych, karty sim, urządzenia do przetwarzania informacji współpracujące z komputerami w zakresie przekazywania dźwięku i obrazu, czyste i zapisane magnetyczne nośniki danych, audio i video, **35** usługi w zakresie reklamy: organizacja kampanii reklamowych, wynajem i sprzedaż miejsca i czasu na reklamy, usługi w zakresie dystrybucji i doręczania prospektów reklamowych, ofert sprzedaży i próbek reklamowych, również za pośrednictwem sieci teleinformatycznych-internetu, pośrednictwo w sprzedaży towarów poprzez internet, usługi rejestrowania, kompilacji i systematyzacji pisemnych informacji, udostępnianie pakietów informacji dotyczących działalności gospodarczej i reklamy oraz tekstów reklamowych dostosowanych do indywidualnych wymagań odbiorcy, usługi informacji o działalności gospodarczej i handlowej, usługi świadczone w systemie on-line w zakresie kupna i sprzedaży, sprzedaży aukcyjnej i promocyjnej towarów i usług, pośrednictwo w wymianie informacji i konwersacji w czasie realnym poprzez sieci teleinformatyczne internet i telefony komórkowe w zakresie działalności gospodarczej i reklamy, **36** usługi w zakresie pośrednictwa w zawieraniu umów ubezpieczeniowych i umów kredytowych poprzez telefon i sieci teleinformatyczne internet, sprawdzanie stanu konta za pośrednictwem telefonu i sieci teleinformatycznych internet, umożliwianie dokonywania płatności za pośrednictwem telefonu i internetu, obsługa kart kredytowych za pośrednictwem telefonu i internetu, **38** usługi świadczone przez operatora sieci telefonii komórkowej w zakresie obsługi połączeń abonentów telefonii komórkowej, usługi przekazywania głosu i obrazu w systemie przekazu fonicznego i cyfrowego, usługi teleksowe i telefaksowe, usługi w zakresie zbierania i przekazywania informacji, przesyłanie informacji tekstowej i obrazowej za pośrednictwem komputerów i sieci informatycznych, przekazywanie danych przy pomocy terminali komputerowych, przesyłanie wiadomości, danych, głosu i obrazu za pomocą przekazu satelitarnego, usługi przekazywania poczty elektronicznej za pośrednictwem sieci telefonii komórkowej i telefonów komórkowych, udostępnianie połączeń z sieciami informatycznymi, wypożyczanie urządzeń służących do przekazywania głosu, obrazu i danych za pomocą telefonii analogowej, cyfrowej, satelitarnej,

udostępnianie stron internetowych za pośrednictwem telefonii komórkowej bezpośrednio na wyświetlaczu aparatu telefonicznego, usługi w zakresie umożliwiania wymiany informacji i konwersacji w czasie realnym za pośrednictwem sieci teleinformatycznych internet i telefonów komórkowych, usługi telekomunikacyjne w zakresie zbierania i przekazywania informacji, w tym również przekazywania informacji lokalnej dotyczącej obszaru na którym znajduje się odbiorca, zgodnie z indywidualnymi wymaganiami, przekazywanie pisemnych informacji za pośrednictwem sieci telefonicznych i internetu, **39** udzielanie informacji telefonicznych w zakresie turystyki i organizacji podróży oraz oferowanie usług w tym zakresie, **41** usługi nauczania i rozrywki prowadzone za pośrednictwem sieci teleinformatycznych internet i telefonów komórkowych, organizowanie konkursów edukacyjnych i rozrywkowych, organizacja gier rozrywkowych, przeprowadzanie plebiscytów zawarte w tej klasie, udzielanie informacji telefonicznych w zakresie rozrywki i oferowanie usług w tym zakresie.

(111) **222273** (220) 2008 03 31 (210) 338955

(151) 2009 09 25 (441) 2008 07 07

(732) Polska Telefonia Cyfrowa Spółka z o.o., Warszawa, PL.

(540) Nowa era Mix

(510), (511) **09** aparaty telefoniczne, przewody, słuchawki telefoniczne, telefony komórkowe, zestawy głośno-mówiące, anteny, baterie do tych telefonów, ładowarki, obudowy kolorowe, zestawy słuchawkowe, karty PCMCIA, obudowy, uchwyty i pokrowce do telefonów komórkowych, karty telefoniczne do automatów, karty telefoniczne do telefonów komórkowych, karty sim, urządzenia do przetwarzania informacji współpracujące z komputerami w zakresie przekazywania dźwięku i obrazu, czyste i zapisane magnetyczne nośniki danych, audio i video, **35** usługi w zakresie reklamy: organizacja kampanii reklamowych, wynajem i sprzedaż miejsca i czasu na reklamy, usługi w zakresie dystrybucji i doręczania prospektów reklamowych, ofert sprzedaży i próbek reklamowych, również za pośrednictwem sieci teleinformatycznych-internetu, pośrednictwo w sprzedaży towarów poprzez internet, usługi rejestrowania, kompilacji i systematyzacji pisemnych informacji, udostępnianie pakietów informacji dotyczących działalności gospodarczej i reklamy oraz tekstów reklamowych dostosowanych do indywidualnych wymagań odbiorcy, usługi informacji o działalności gospodarczej i handlowej, usługi świadczone w systemie on-line w zakresie kupna i sprzedaży, sprzedaży aukcyjnej i promocyjnej towarów i usług, pośrednictwo w wymianie informacji i konwersacji w czasie realnym poprzez sieci teleinformatyczne internet i telefony komórkowe w zakresie działalności gospodarczej i reklamy, **36** usługi w zakresie pośrednictwa w zawieraniu umów ubezpieczeniowych i umów kredytowych poprzez telefon i sieci teleinformatyczne internet, sprawdzanie stanu konta za pośrednictwem telefonu i sieci teleinformatycznych internet, umożliwianie dokonywania płatności za pośrednictwem telefonu i internetu, obsługa kart kredytowych za pośrednictwem telefonu i internetu, **38** usługi świadczone przez operatora sieci telefonii komórkowej w zakresie obsługi połączeń abonentów telefonii komórkowej, usługi przekazywania głosu i obrazu w systemie przekazu fonicznego i cyfrowego, usługi teleksowe i telefaksowe, usługi w zakresie zbierania i przekazywania informacji, przesyłanie informacji tekstowej i obrazowej za pośrednictwem komputerów i sieci informatycznych, przekazywanie danych przy pomocy terminali komputerowych, przesyłanie wiadomości, danych, głosu i obrazu za pomocą przekazu satelitarnego, usługi przekazywania poczty elektronicznej za pośrednictwem sieci telefonii komórkowej i telefonów komórkowych, udostępnianie połączeń z sieciami informatycznymi, wypożyczanie urządzeń służących do przekazywania głosu, obrazu i danych za pomocą telefonii analogowej, cyfrowej, satelitarnej, udostępnianie stron internetowych za pośrednictwem telefonii komórkowej bezpośrednio na wyświetlaczu aparatu telefonicznego, usługi w zakresie umożliwiania wymiany informacji i konwersacji w czasie realnym za pośrednictwem sieci teleinformatycznych internet i telefonów komórkowych, usługi telekomunikacyjne w zakresie zbierania i przekazywania informacji, w tym również przekazywania informacji lokalnej dotyczącej obszaru na którym znajduje się odbiorca, zgodnie z indywidualnymi wymaganiami, przekazywanie pisemnych informacji za pośrednictwem sieci telefonicznych i internetu, **39** udzielanie informacji telefonicznych w zakresie turystyki i organizacji podróży oraz oferowanie usług w tym zakresie, **41** usługi nauczania i rozrywki prowadzone za pośrednictwem sieci teleinformatycznych internet i telefonów komórkowych, organizowanie konkursów edukacyjnych i rozrywkowych, organizacja gier rozrywkowych, przeprowadzanie plebiscytów zawarte w tej klasie, udzielanie informacji telefonicznych w zakresie rozrywki i oferowanie usług w tym zakresie.



(111) **222274** (220) 2008 04 03 (210) 339144  
 (151) 2009 09 08 (441) 2008 07 07  
 (732) AGROS NOVA Spółka z o.o., Warszawa, PL.  
 (540) POETRY OF TASTE  
 (510), (511) **32** napoje bezalkoholowe; soki, nektary i napoje owocowe, wieloowocowe, warzywno-owocowe, warzywne oraz wielowarzywne, ewentualnie aromatyzowane, zwłaszcza z dodatkiem przypraw, przecierowe soki i napoje owocowe, wieloowocowe, warzywno-owocowe, warzywne oraz wielowarzywne, soki i napoje, w tym przecierowe, owocowe, warzywne oraz warzywno-owocowe z dodatkiem mikro-i/lub makroelementów i/lub witamin; soki wysokosłodzone; wody stołowe, mineralne i smakowe; napoje musujące; napoje izotoniczne i energetyczne; produkty do wytwarzania napojów: wyciągi, esencje, koncentraty, zaprawy i syropy; napoje instant zawarte w tej klasie, proszki i pastylki do otrzymywania napojów musujących.

(111) **222275** (220) 2008 04 03 (210) 339145  
 (151) 2009 09 08 (441) 2008 07 07  
 (732) AGROS NOVA Spółka z o.o., Warszawa, PL.  
 (540)



Kolor znaku: biały, granatowy, niebieski

(531) 26.13.25, 27.5.1, 29.1.13

(510), (511) **32** napoje bezalkoholowe; soki, nektary i napoje owocowe, wieloowocowe, warzywno-owocowe, warzywne oraz wielowarzywne, ewentualnie aromatyzowane, zwłaszcza z dodatkiem przypraw, przecierowe soki i napoje owocowe, wieloowocowe, warzywno-owocowe, warzywne oraz wielowarzywne, soki i napoje, w tym przecierowe, owocowe, warzywne oraz warzywno-owocowe z dodatkiem mikro-i/lub makroelementów i/lub witamin; soki wysokosłodzone; wody stołowe, mineralne i smakowe; napoje musujące; napoje izotoniczne i energetyczne; produkty do wytwarzania napojów: wyciągi, esencje, koncentraty, zaprawy i syropy; napoje instant zawarte w tej klasie, proszki i pastylki do otrzymywania napojów musujących.

(111) **222276** (220) 2008 04 09 (210) 339386  
 (151) 2009 09 21 (441) 2008 07 21  
 (732) Stowarzyszenie Muzyków Zespołu „TRAPIŚCI”, Podkowa Leśna, PL.  
 (540)

**TRAPIŚCI**

(531) 2.1.15, 2.1.25, 27.5.1

(510), (511) **09** urządzenia i przyrządy do nagrywania, transmisji i reprodukcji dźwięku, obrazu, nagrania muzyczne i filmowe w formie zapisanej taśmy filmowej, taśmy video, taśmy magnetycznej, zapisu cyfrowego, zapisu w formacie CD, DVD do odtwarzania w komputerach multimedialnych, zapisane nośniki obrazu, dźwięku i informacji, **16** papier, karton i wyroby z tych materiałów nie ujęte w innych klasach, druki akcydensowe, kalendarze, foldery, prospekty afisze, plakaty, fotografie, nalepki, publikacje drukowane, czasopisma, książki, broszury, materiały piśmienne, papeterie, torby do pakowania z papieru i tworzyw sztucznych, **41** usługi rozrywki i nauczania: organizacja koncertów, pokazów filmowych, festiwali i przeglądów muzycznych, usługi wynajmowania studia nagraniowego, organizacji i produkcji nagrań filmowych, dźwiękowych, usługi organizacji imprez artystycznych, estradowych, usługi wydawnicze: publikowanie książek i innych materiałów drukowanych, udostępnianie tych publikacji za pośrednictwem Internetu.

(111) **222277** (220) 2008 04 21 (210) 339882  
 (151) 2009 09 14 (441) 2008 08 04  
 (732) ETD Spółka z o.o., Warszawa, PL.  
 (540)

**Oponix.pl**

(531) 27.5.1

(510), (511) **35** wyszukiwanie, gromadzenie i prezentacja na potrzeby osób trzecich dostawców towarów i usług w zakresie pojazdów lądowych, powietrznych i wodnych, części i akcesoriów do nich, elektronicznych urządzeń do dostrajania silnika, urządzeń do nawigacji satelitarnej, aparatury pokładowej oraz urządzeń audio i video, instalacji telefonicznych, urządzeń i instalacji do oświetlenia, ogrzewania, klimatyzacji i wentylacji, preparatów do pielęgnacji samochodów, środków myjących, czyszczących i konserwujących, szamponów, płynów do spryskiwaczy szyb samochodowych, środków do czyszczenia szkła, metalu skóry, tworzyw sztucznych, preparatów i materiałów polerujących i ściernych, preparatów do usuwania farby, dywaników podłogowych, pokryć podłogowych, mat drzwiowych, klejów, preparatów do odmrażania, preparatów zapobiegających zamarzaniu farb, lakierów, preparatów antykorozyjnych, olejów, tłuszczów i smarów oraz kompozycji pyłochłonnych i absorpcyjnych w sklepach, salonach sprzedaży oraz mediach dla celów sprzedaży hurtowej i detalicznej.

(111) **222278** (220) 2008 04 21 (210) 339983  
 (151) 2009 09 17 (441) 2008 08 04  
 (732) Okręgowa Spółdzielnia Mleczarska w Łowiczu, Łowicz, PL.  
 (540)



Kolor znaku: niebieski i odcienie, biały, beżowy, zielony, żółty, czerwony, pomarańczowy

(531) 2.3.4, 6.7.11, 6.19.1, 6.19.11, 25.1.15, 26.11.3, 27.5.1, 29.1.15  
 (510), (511) **29** sery, wyroby mleczarskie.

(111) **222279** (220) 2008 04 22 (210) 340019  
 (151) 2009 09 09 (441) 2008 08 04  
 (732) GRAFFENA Spółka z o.o., Łódź, PL.  
 (540)

**GRAFFENA**

Kolor znaku: szary, czerwony, biały

(531) 26.4.2, 26.4.9, 27.5.1, 29.1.13

(510), (511) **16** papier do drukowania, tektura, fotografie, książki, foldery, kalendarze, opakowania z tworzyw sztucznych, opakowania kolorowe z tektury falistej, litej i mikrofalnej, materiały klejące do papeterii, afisze, albumy, atlasy, almanachy, blankiety, broszury, czasopisma, druki, formularze, gazety, katalogi, książki, standy reklamowe, taśmy papierowe i karty do zapisów programów, mapy, naklejki, nalepki, obwoluty, periodyki, prospekty, publikacje, rysunki, skorowidze, zakładki do książek, kartki okolicznościowe, materiały instruktażowe i do nauczania, reprodukcje dokumentów i grafiki, drukarki komputerowe, emblematy, etykiety, grafiki, obrazy, koperty, kartki kartotekowe, folie z tworzyw sztucznych do pakowania, folie z tworzyw sztucznych z pęcherzykami powietrza, **35** kompleksowe usługi reklamowe, pro-

wadzenie sprzedaży hurtowej i detalicznej takich towarów jak: papier, tektura, podłoża do różnych rodzajów druków, materiały do druku i produkcji poligraficznej i introligatorskiej, podkładki pod myszy, banery, galanteria papiernicza, kalendarze, materiały biurowe i szkolne, opakowania, naklejki, nalepki, torby i torebki, podkładki pod kubki, chorągiewki, czapki, daszki, potykacze, standy reklamowe, **40** usługi w zakresie: wykonywania złoczeń, tłoczeń, sztancowania i klejenia, wywoływania filmów i wykonywania odbitek fotograficznych, przygotowanie offsetowej, fleksograficznej i sitodrukowej, usługi poligraficzne, drukowanie, druk litograficzny, druk offsetowy, cyfrowy, fotografia, fotoskłady, druk wzorów, grawerowanie, introligatorstwo, laminowanie, powlekanie, obróbka papieru i tektury, wywołanie błon filmowych, barwienie papieru, zdjęcia, kopiowanie, fotochemigrafia, fotopoligrafia, fotograficzne wywoływanie filmów, kompletowanie materiałów na zamówienie, oprawianie dzieł sztuki, papier, apretowanie, wywoływanie błon kinematograficznych, **41** usługi wydawnicze, wydawnicze książkowe, elektroniczne i internetowe, edukacji; prowadzenie nauczania korespondencyjnego, organizowanie i prowadzenie seminariów, sympozjów, szkoleń, zjazdów, konferencji, publikowanie książek, tekstów innych niż teksty reklamowe, również w Internecie i elektronicznie, organizacja wystaw kulturalnych, edukacyjnych, organizowanie pokazów, wystaw ekspozycji tematycznych, trening praktyczny, usługi tworzenia publikacji internetowych, **42** usługi w zakresie: opracowywania projektów graficznych i projektów opakowań, oprogramowania komputerów, przetwarzania danych, przetwarzanie słowa, doradztwo, opiniowanie i ekspertyzy z zakresu informatyki, usługi w zakresie opracowania oprogramowań komputerowych na potrzeby wykorzystania Internetu, intranetu i sieci, doradztwo w zakresie sprzętu komputerowego i informatyki, doradztwo w zakresie oprogramowania, dostarczania oraz wdrażania oprogramowań, przetwarzanie danych i bazy danych, analiza systemów komputerowych.

(111) **222280** (220) 2008 05 07 (210) 340542  
 (151) 2009 10 15 (441) 2008 08 18  
 (732) „POLOS” s.c. Sebastian Osija, Grzegorz Polak, Kielce, PL.  
 (540)



Kolor znaku: zielony i jego odcienie, żółty, czerwony, czarny, biały (531) 5.7.12, 27.5.1, 29.1.15  
 (510), (511) **32** napoje bezalkoholowe, napoje bezalkoholowe gazowane i nie gazowane, nektary owocowe, napoje owocowe, owocowo-warzywne, warzywne, soki owocowe, wody mineralne, woda stołowa, sodowa, pastylki i proszki do wytwarzania napojów bezalkoholowych, koktajle bezalkoholowe, esencje do produkcji napojów, napoje izotermiczne, piwo słodowe, **35** zgrupowanie na rzecz osób trzecich różnych towarów obejmujących: napoje bezalkoholowe, napoje bezalkoholowe gazowane i nie gazowane, nektary owocowe, napoje owocowe, owocowo-warzywne, warzywne, soki owocowe, wody mineralne, woda stołowa, sodowa, pastylki i proszki do wytwarzania napojów bezalkoholowych, koktajle bezalkoholowe, esencje do produkcji napojów, napoje izotermiczne, piwo słodowe, pozwalających nabywcy wygodnie je oglądać i kupować w sklepach, hurtowniach oraz na stronie internetowej, prowadzenie sprzedaży powyższych towarów także w ramach sklepu internetowego, rozpowszechnianie materiałów reklamowych, usługi w zakresie pośrednictwa handlowego, fachowe doradztwo handlowe, organizowanie różnorodnej reklamy i promocji w zakresie świadczonych usług na rzecz osób trzecich, organizowanie i współdziałanie w targach i wystawach handlowych i reklamowych na rzecz osób trzecich, elektroniczny serwis informacyjny z możliwością bezpośredniej wymiany informacji, usługi internetowe związane z pośrednictwem handlowym w zakresie dostępu do informacji o oferowanych towarach i świadczonych usługach poprzez skomputeryzowane przyjmowanie zamówień i zleceń w celu umożliwienia zainteresowanym osobom brania

udziału w różnorodnych transakcjach handlowych, pozyskiwanie danych do komputerowej bazy danych, rozpowszechnianie ogłoszeń reklamowych, reklama, **42** opracowywanie projektów technicznych dla napojów bezalkoholowych, projektowanie opakowań dla napojów bezalkoholowych i innych środków spożywczych.

(111) **222281** (220) 2008 05 07 (210) 340543  
 (151) 2009 10 15 (441) 2008 08 18  
 (732) „POLOS” s.c. Sebastian Osija, Grzegorz Polak, Kielce, PL.  
 (540)



Kolor znaku: granatowy, niebieski, żółty, czerwony, biały, czarny (531) 1.15.15, 27.5.1, 29.1.15  
 (510), (511) **32** napoje bezalkoholowe, napoje bezalkoholowe gazowane i nie gazowane, nektary owocowe, napoje owocowe, owocowo-warzywne, warzywne, soki owocowe, wody mineralne, woda stołowa, sodowa, pastylki i proszki do wytwarzania napojów bezalkoholowych, koktajle bezalkoholowe, esencje do produkcji napojów, napoje izotermiczne, piwo słodowe, **35** zgrupowanie na rzecz osób trzecich różnych towarów obejmujących: napoje bezalkoholowe, napoje bezalkoholowe gazowane i nie gazowane, nektary owocowe, napoje owocowe, owocowo-warzywne, warzywne, soki owocowe, wody mineralne, woda stołowa, sodowa, pastylki i proszki do wytwarzania napojów bezalkoholowych, koktajle bezalkoholowe, esencje do produkcji napojów, napoje izotermiczne, piwo słodowe, pozwalających nabywcy wygodnie je oglądać i kupować w sklepach, hurtowniach oraz na stronie internetowej, prowadzenie sprzedaży powyższych towarów także w ramach sklepu internetowego, rozpowszechnianie materiałów reklamowych, usługi w zakresie pośrednictwa handlowego, fachowe doradztwo handlowe, organizowanie różnorodnej reklamy i promocji w zakresie świadczonych usług na rzecz osób trzecich, organizowanie i współdziałanie w targach i wystawach handlowych i reklamowych na rzecz osób trzecich, elektroniczny serwis informacyjny z możliwością bezpośredniej wymiany informacji, usługi internetowe związane z pośrednictwem handlowym w zakresie dostępu do informacji o oferowanych towarach i świadczonych usługach poprzez skomputeryzowane przyjmowanie zamówień i zleceń w celu umożliwienia zainteresowanym osobom brania udziału w różnorodnych transakcjach handlowych, pozyskiwanie danych do komputerowej bazy danych, rozpowszechnianie ogłoszeń reklamowych, reklama, **42** opracowywanie projektów technicznych dla napojów bezalkoholowych, projektowanie opakowań dla napojów bezalkoholowych i innych środków spożywczych.

(111) **222282** (220) 2008 05 08 (210) 340583  
 (151) 2009 10 06 (441) 2008 08 18  
 (732) „PROBART” Spółka z ograniczoną odpowiedzialnością,  
 Białystok, PL.  
 (540)



Kolor znaku: złoty i odcienie (531) 26.1.1, 26.1.18, 26.11.3, 26.11.13, 27.5.1, 29.1.2  
 (510), (511) **35** świadczenie usług reklamowych, zarządzanie hotelami, usługi prowadzenia sprzedaży artykułów spożywczych, napojów

i wyrobów tytoniowych w punktach hotelarsko-gastronomicznych, **41** organizowanie przyjęć, planowanie przebiegu części rozrywkowej, przyjęcia, usługi w zakresie organizowania i obsługi balów, zabaw, dyskotek, usługi klubów nocnych, usługi w zakresie wypożyczenia, sportu i rekreacji, usługi instruktorów gimnastyki, kultury fizycznej, salony fitness, organizowanie plenerowych imprez masowych, organizowanie i prowadzenie konferencji, organizowanie i prowadzenie sympozjów, organizowanie i prowadzenie zjazdów, prowadzenie szkoleń, narad, odczytów i spotkań towarzyskich, udostępnianie sprzętu do karaoke, organizowanie wystaw z dziedziny kultury lub edukacji, organizowanie pokazów, widowisk i prezentacji artystycznych, organizowanie imprez rozrywkowych, prowadzenie salonów gier, **43** świadczenie usług informacyjnych w zakresie gastronomii, doradztwo w zakresie prowadzenia usług gastronomicznych, usługi w zakresie prowadzenia hoteli, restauracji, pensjonatów, kawiarni, barów, piwiarni, winiarni, usługi związane z zakwaterowaniem, rezerwacje hotelowe, usługi w zakresie działalności hotelarsko-gastronomicznej, obsługa przyjęć okazjonalnych, przygotowywanie dań i napojów na wynos, usługi cateringowe, wypożyczanie zastawy stołowej, wynajmowanie sal na posiedzenia, konferencje, usługi sprawowania opieki nad dziećmi.

(111) **222283** (220) 2008 05 08 (210) 340607  
 (151) 2009 10 06 (441) 2008 08 18  
 (732) Przedsiębiorstwo Handlu Zagranicznego „POL-TRADE”  
 Spółka z o.o., Bydgoszcz, PL.

(540) Floorpol  
 (510), (511) **01** produkty chemiczne przeznaczone dla przemysłu i prac badawczych, żywice syntetyczne w stanie surowym, tworzywa sztuczne w stanie surowym, spoiwa przeznaczone dla przemysłu, **02** farby, lakiery, żywice naturalne, barwniki, zaprawy farbiarskie, **37** usługi budowlane, naprawy podłogi betonowych, wykonawstwo posadzek przemysłowych ze specjalnie spreparowanych żywic.

(111) **222284** (220) 2008 05 08 (210) 340629  
 (151) 2009 10 19 (441) 2008 08 18  
 (732) BENUS Sp. z o.o., Poznań, PL.  
 (540)

**CZARNY WYSZCZUPLA**

(531) 26.4.2, 27.5.1  
 (510), (511) **30** wyroby piekarskie, **35** prowadzenie sprzedaży hurtowej i detalicznej produktów piekarskich.

(111) **222285** (220) 2008 05 18 (210) 341028  
 (151) 2009 09 11 (441) 2008 08 18  
 (732) „ABE-BIKE” Beata Wolińska, Wrocław, PL.  
 (540) CAMPUS CYCLE

(510), (511) **12** rowery i części do rowerów, błotniki, dętki, dzwonki, hamulce, kierownice, kierunkowskazy, koła, korby pedałów, łańcuch, obręcze, ogumienie, opony, pedały, piasty, pompki, ramy, siodełka, szprychy, uchwyty.

(111) **222286** (220) 2008 05 19 (210) 341087  
 (151) 2009 10 21 (441) 2008 09 01  
 (732) BENUS Spółka z o.o., Poznań, PL.  
 (540) CZARNY WYSZCZUPLA

(510), (511) **25** odzież, obuwie, nakrycia głowy, bielizna zawarta w tej klasie, **29** mięso, mleko, przetwory mięsne i mleczne; owoce, warzywa i grzyby konserwowane, suszone i liofilizowane, zupy, **30** wyroby piekarskie, kawa, herbata, przyprawy, słodycze, **32** napoje bezalkoholowe, piwo, **35** usługi sprzedaży hurtowej i detalicznej takich towarów jak: odzież, obuwie, nakrycia głowy, bielizna, mięso, mleko, przetwory mięsne i mleczne; owoce, warzywa i grzyby konserwowane, suszone i liofilizowane, zupy, wyroby piekarskie, kawa, herbata, przyprawy, słodycze, napoje bezalkoholowe, piwo, **41** usługi prowadzenia klubów zdrowia w celu poprawy kondycji fizycznej (SPA), usługi informacji o rekreacji, organizowanie i prowadzenie konferencji, kongresów, seminariów, sympozjów, zjazdów, konkursów edukacyjnych lub rozrywkowych, przyjęć.

(111) **222287** (220) 2008 05 30 (210) 341572  
 (151) 2009 10 06 (441) 2008 09 01  
 (732) NEONET Spółka Akcyjna, Wrocław, PL.  
 (540)



Kolor znaku: biały, czerwony

(531) 24.17.1, 24.17.4, 26.4.2, 26.4.4, 27.5.1, 29.1.12  
 (510), (511) **35** zgrupowanie na rzecz osób trzecich różnych towarów pozwalające wygodnie je oglądać i kupować w hurtowniach i sklepach ze sprzętem AGD, RTV, komputerami i osprzętem do nich, mediami elektronicznymi, artykułami elektrycznymi i wyposażenia mieszkań (z wyłączeniem artykułów oświetleniowych), elektroniką użytkową, sprzętem fotograficznym i telefonicznym oraz częściami zamiennymi i akcesoriami do wymienionych wyrobów, usługi w zakresie kojarzenia kontrahentów handlowych, **37** usługi w zakresie: montażu, instalacji, napraw i serwisu: sprzętu RTV, AGD, komputerów, artykułów elektrycznych i wyposażenia mieszkań (z wyłączeniem artykułów oświetleniowych), mediów elektronicznych, sprzętu fotograficznego i telefonicznego.

(111) **222288** (220) 2008 06 02 (210) 341649  
 (151) 2009 09 21 (441) 2008 09 15  
 (732) HERBAL PETS s.c. Wiesław Śliwka, Monika Michałowska,  
 Poznań, PL.  
 (540)



Kolor znaku: pomarańczowy, czarny

(531) 3.5.1, 5.3.6, 27.5.1, 29.1.12  
 (510), (511) **05** zioła do celów leczniczych, preparaty witaminowe, dodatki do pasz do celów leczniczych, mineralne dodatki do pasz, preparaty przeciw pasożytnicze dla zwierząt, **31** karma i napoje dla zwierząt domowych, dodatki do pasz nie do celów leczniczych, spożywcze substancje wzmacniające dla zwierząt, świeże owoce, warzywa i zioła, ziarna zbóż, nasiona roślin uprawnych, produkty na ściółkę dla zwierząt.

(111) **222289** (220) 2008 06 06 (210) 341829  
 (151) 2009 09 17 (441) 2008 09 15  
 (732) Zakład Produkcji Obuwia WB BALDOWSKI-Wiesław  
 Baldowski, Częstochowa, PL.  
 (540) BALDOWSKI  
 (510), (511) **25** obuwie.

(111) **222290** (220) 2008 06 24 (210) 342599  
 (151) 2009 10 26 (441) 2008 09 29  
 (732) ALIMIA Sp. z o.o., Warszawa, PL.  
 (540) WYROBY STRYJKA LEONA

(510), (511) **29** kaszanka, kiełbasy, krokiety spożywcze, mięso solone, mięso, rybne potrawy, żywność produkowana z ryb, sałatki owocowe, sałatki warzywne, skorupiaki nieżywe, wędliny, placki ziemniaczane, zupy jarzynowe (przetwory), żywność przygotowywana z ryb, mięso wieprzowe, mięso konserwowane, **30** ciasta mączne, makaron nitki, makaron rurki, makaron paski, makarony spożywcze, sosy do mięsa, sosy-przyprawy, sosy pomidorowe, sosy sałatkowe, mięso w cieście, wyroby cukiernicze, żywność na bazie mąki.

(111) **222291** (220) 2008 06 24 (210) 342601  
 (151) 2009 10 21 (441) 2008 09 29  
 (732) PolCam Spółka z ograniczoną odpowiedzialnością,  
 Warszawa-Wesoła, PL.

(540)

**LITORIN**

(531) 27.5.1

(510), (511) **01** utwardzacz kwasoodporny do betonowych posadzek-powierzchni, wiążący pył, wstrzymujący przenikliwość cieczy.(111) **222292** (220) 2008 06 24 (210) 342622

(151) 2009 10 22 (441) 2008 09 29

(732) FARBRANCE Sp. z o.o., Rzeszów, PL.

(540)

*Farbrance*

Kolor znaku: niebieski

(531) 27.5.1, 29.1.4

(510), (511) **02** kompozycje zapachowe do farb wodorozcieńczalnych do malowania wewnątrz; dodatki zapachowe do farb, barwników, lakierów, emulsji do malowania.(111) **222293** (220) 2008 06 24 (210) 342624

(151) 2009 10 22 (441) 2008 09 29

(732) FARBRANCE Sp. z o.o., Rzeszów, PL.

(540)

*Farbrance*  
maluj zapachem!

Kolor znaku: niebieski, biały, ciemnoniebieski

(531) 26.11.1, 27.5.1, 29.1.12

(510), (511) **02** kompozycje zapachowe do farb wodorozcieńczalnych do malowania wewnątrz; dodatki zapachowe do farb, barwników, lakierów, emulsji do malowania.(111) **222294** (220) 2008 06 24 (210) 342677

(151) 2009 10 13 (441) 2008 09 29

(732) W2 Włodzimierz Wyrzykowski, Białe Błota, PL.

(540) SG-Pgw

(510), (511) **09** urządzenia i przyrządy pomiarowe, sygnalizacyjne, kontrolne, urządzenia i przyrządy elektroniczne i elektryczne przewodzące, przełączające, transformujące, akumulatorowe i kontrolno-sterujące, urządzenia do nagrywania, transmisji lub odtwarzania dźwięku lub obrazu, urządzenia elektryczne i elektroniczne automatyki sterowniczej, systemy alarmowe, sygnalizacyjne, przeciwpożarowe oraz antywłamaniowe, puszki instalacyjne przeciwpożarowe, sygnalizatory akustyczne, optyczne i akustyczno-optyczne, sterowniki, zautomatyzowane wyświetlacze informacji, puszki przyłączeniowe do systemów telekomunikacyjnych oraz puszki instalacyjne przeciwpożarowe i antywłamaniowe, okablowanie, czujniki temperatury, systemy przekazywania alarmów tj. przekazywania sygnału alarmowego od dyspozytora do drużyn pożarniczych lub ratowniczych oraz sterowania otwieraniem i zamykaniem bram wyjazdowych, elektroniczne układy czasowe, elektroniczne znaki informacyjno-ewakuacyjne z komunikatami głosowymi, systemy nagłaśniania i powiadamiania głosowego, **37** usługi instalacyjne i montażowe oraz konserwacja i naprawa urządzeń i systemów sygnalizacyjnych, alarmowych, przeciwpożarowych i antywłamaniowych, **42** usługi projektowe w dziedzinie instalacji alarmowej przeciwpożarowej, antywłamaniowej, doradztwo w sprawach ww. instalacji w szczególności w sprawach bezpieczeństwa.

(111) **222295** (220) 2008 06 24 (210) 342679

(151) 2009 10 13 (441) 2008 09 29

(732) W2 Włodzimierz Wyrzykowski, Białe Błota, PL.

(540) SGO-Pgz

(510), (511) **09** urządzenia i przyrządy pomiarowe, sygnalizacyjne, kontrolne, urządzenia i przyrządy elektroniczne i elektryczne przewodzące, przełączające, transformujące, akumulatorowe i kontrolno-sterujące, urządzenia do nagrywania, transmisji lub odtwarzania

dźwięku lub obrazu, urządzenia elektryczne i elektroniczne automatyki sterowniczej, systemy alarmowe, sygnalizacyjne, przeciwpożarowe oraz antywłamaniowe, puszki instalacyjne przeciwpożarowe, sygnalizatory akustyczne, optyczne i akustyczno-optyczne, sterowniki, zautomatyzowane wyświetlacze informacji, puszki przyłączeniowe do systemów telekomunikacyjnych oraz puszki instalacyjne przeciwpożarowe i antywłamaniowe, okablowanie, czujniki temperatury, systemy przekazywania alarmów tj. przekazywania sygnału alarmowego od dyspozytora do drużyn pożarniczych lub ratowniczych oraz sterowania otwieraniem i zamykaniem bram wyjazdowych, elektroniczne układy czasowe, elektroniczne znaki informacyjno-ewakuacyjne z komunikatami głosowymi, systemy nagłaśniania i powiadamiania głosowego, **11** urządzenia do oświetlania, oświetlenia awaryjne, ostrzegawcze, **37** usługi instalacyjne i montażowe oraz konserwacja i naprawa urządzeń i systemów sygnalizacyjnych, alarmowych, przeciwpożarowych i antywłamaniowych, **42** usługi projektowe w dziedzinie instalacji alarmowej przeciwpożarowej, antywłamaniowej, doradztwo w sprawach ww. instalacji w szczególności w sprawach bezpieczeństwa.

(111) **222296** (220) 2008 06 24 (210) 342681

(151) 2009 10 13 (441) 2008 09 29

(732) Firma MK-Nieruchomości Maciej Krakowiak, Kraków, PL.

(540)

*MK* Nieruchomości  
Rok założenia 1991

Kolor znaku: niebieski, biały

(531) 6.7.4, 27.5.1, 29.1.12

(510), (511) **36** obrót nieruchomościami: kupno, sprzedaż, wynajem, zarządzanie i administrowanie nieruchomościami, usługi developerskie w zakresie: pośrednictwa w kredytowaniu związanym z pozyskaniem gruntu, budowaniem oraz sprzedażą domów i lokali mieszkalnych lub obiektów użytkowych, wycena nieruchomości, doradztwo inwestycyjne, finansowanie inwestycji, usługi pośrednictwa finansowego, **37** wznoszenie obiektów budowlanych wszelkiego typu i ich całkowite wykańczanie, wykonywanie instalacji budowlanych, przygotowanie terenu pod budowę, usługi w zakresie budownictwa, wynajem sprzętu budowlanego i buźącego, sprzątanie i czyszczenie obiektów, **44** projektowanie ogrodów i terenów zielonych, usługi związane z prowadzeniem szkółek roślinnych, usługi związane z urządzeniem, pielęgnacją utrzymywaniem ogrodów lub terenów zielonych oraz doradztwem w/w zakresie.

(111) **222297** (220) 2008 06 25 (210) 342703

(151) 2009 10 19 (441) 2008 09 29

(732) VISA BELL Spółka z ograniczoną odpowiedzialnością, Pszczyna, PL.

(540)

**Oblaty**

Kolor znaku: czarny

(531) 27.5.1, 29.1.8

(510), (511) **30** wyroby piekarnicze i cukiernicze, wafle, andruty, słodczyce, wyroby i potrawy z mąki zawarte w klasie 30, ciasta i ciastka, gofry, herbatniki, krakersy, suchary, placki, naleśniki.

(111) **222298** (220) 2008 06 25 (210) 342704

(151) 2009 10 19 (441) 2008 09 29

(732) VISA BELL Spółka z ograniczoną odpowiedzialnością, Pszczyna, PL.

(540)

PSZCZYŃSKIE  
**OBLATY**

(531) 5.5.19, 24.9.3, 29.1.8

(510), (511) **30** wyroby piekarnicze i cukiernicze, wafle, andruty, słodczyce, wyroby i potrawy z mąki zawarte w klasie 30, ciasta i ciastka, gofry, herbatniki, krakersy, suchary, placki, naleśniki.

(111) **222299** (220) 2008 06 25 (210) 342706  
(151) 2009 10 19 (441) 2008 09 29  
(732) VISA BELL Spółka z ograniczoną odpowiedzialnością,  
Pszczyna, PL.  
(540)

ŚLĄSKIE  
**Oblaty**

(531) 27.5.1, 29.1.8

(510), (511) **30** wyroby piekarnicze i cukiernicze, wafle, andruty, słodczyce, wyroby i potrawy z mąki zawarte w klasie 30, ciasta i ciastka, gofry, herbatniki, krakersy, suchary, placki, naleśniki.

(111) **222300** (220) 2008 06 25 (210) 342707  
(151) 2009 10 13 (441) 2008 09 29  
(732) VISA BELL Spółka z ograniczoną odpowiedzialnością,  
Pszczyna, PL.  
(540) DEKEL

(510), (511) **30** wyroby piekarnicze i cukiernicze, wafle, andruty, słodczyce, wyroby i potrawy z mąki zawarte w klasie 30, ciasta i ciastka, gofry, herbatniki, krakersy, suchary, placki, naleśniki.

(111) **222301** (220) 2008 12 22 (210) 350332  
(151) 2009 10 26 (441) 2009 03 30  
(732) Z.P.H.U. „Marselini” Marek Starostecki, Częstochowa, PL.  
(540) MARSELINI

(510), (511) **03** środki perfumeryjne, olejki eteryczne, kosmetyki, płyny do pielęgnacji włosów; środki do czyszczenia zębów; środki do czyszczenia, polerowania, szorowania i ścierania; mydła, **09** okulary, okulary przeciwsłoneczne, oprawki do okularów; akcesoria okularowe, łańcuszki, sznurki, etui do okularów, pojemniki na szkła kontaktowe, **14** wyroby jubilerskie, biżuteria, kamienie szlachetne, zegarki, zegary, przyrządy chronometryczne, **18** akcesoria skórzane oraz z imitacji skóry, torby, torebki, aktówki, teczki, plecaki, kuferki, etui, portfele, portmonetki, wizytowniki, paski, wyroby rymarskie; walizy i torby podróżne; parasolki, parasole i laski; futra, wyroby futrzarskie; skóra i imitacje skóry, wyroby z tych materiałów, nie ujęte w innych klasach; skóry zwierzęce, skóry surowe, **25** odzież, obuwie, nakrycia głowy; odzież damska, odzież męska, odzież dziecięca, suknie, suknie wieczorowe, suknie ślubne, suknie wizytowe, bielizna, gorsety; skarpety, rajstopy, pończochy; szaliki, szale, chusty, krawaty; rękawiczki, **35** usługi w zakresie sprzedaży w sklepach, hurtowniach, za pośrednictwem Internetu (sprzedaż on-line), sprzedaż wysyłkowa, katalogowa, na podstawie zamówień telefonicznych następujących towarów: środki perfumeryjne, olejki eteryczne, kosmetyki, płyny do pielęgnacji włosów, środki do czyszczenia zębów, środki do czyszczenia, polerowania, szorowania i ścierania, mydła, okulary, okulary przeciwsłoneczne, oprawki do okularów, akcesoria okularowe, łańcuszki, sznurki, etui do okularów, pojemniki na szkła kontaktowe, wyroby jubilerskie, biżuteria, kamienie szlachetne, zegarki, zegary, przyrządy chronometryczne, akcesoria skórzane oraz z imitacji skóry, torby, torebki, aktówki, teczki, plecaki, kuferki, etui, portfele, portmonetki, wizytowniki, paski, wyroby rymarskie, walizy i torby podróżne, parasolki, parasole i laski, futra, wyroby futrzarskie, skóra i imitacje skóry oraz wyroby z nich, skóry zwierzęce, skóry surowe, odzież, obuwie, nakrycia głowy, odzież damska, odzież męska, odzież dziecięca, suknie, suknie wieczorowe, suknie ślubne, suknie wizytowe, bielizna, gorsety, skarpety, rajstopy, pończochy, szaliki, szale, chusty, krawaty, rękawiczki; salony mody; agencje importowo-eksportowe, tworzenie przedstawicielstw handlowych, organizowanie sieci sprzedaży; informacja handlowa; usługi w zakresie reklamy i promocji; organizowanie targów oraz wystaw w celach handlowych, reklamowych lub promocyjnych, pokazy towarów, pokazy mody, **40** usługi krawieckie, przeróbki odzieży, krojenie tkanin, hafciarstwo, **42** usługi projektantów mody, usługi w zakresie projektowania: mody, odzieży, obuwia i dodatków do odzieży; wzornictwo przemysłowe.

(111) **222302** (220) 2008 06 25 (210) 342713  
(151) 2009 10 06 (441) 2008 09 29  
(732) Calamus Rotan Spółka z ograniczoną odpowiedzialnością,  
Kraków, PL.  
(540) NORIANO  
(510), (511) **20** meble.

(111) **222303** (220) 2008 06 26 (210) 342734  
(151) 2009 10 06 (441) 2008 09 29  
(732) Fabryka Kosmetyków POLLENA EWA S.A., Łódź, PL.  
(540) Magia Natury  
(510), (511) **05** odświeżacze powietrza, dezodoranty do powietrza, preparaty oczyszczające powietrze.

(111) **222304** (220) 2008 06 26 (210) 342764  
(151) 2009 10 08 (441) 2008 09 29  
(732) DF World of Spices GmbH, Dissen, DE.  
(540) ESCOFFIER  
(510), (511) **29** mięso, ryby, drób oraz dziczyzna; ekstrakty mięsne; owoce i warzywa konserwowane, mrożone, suszone i gotowane; galaretki, dżemy; jajka, mleko i produkty mleczne; oleje i tłuszcze jadalne, **30** kawa, herbata, kakao, cukier, ryż, tapioka, sago, kawa nienaturalna; mąka i produkty zbożowe, chleb, słodczyce i wyroby cukiernicze, lody; miód, syropy cukrowe do celów spożywczych, drożdże, proszek do pieczenia; sól, musztarda; ocet, sosy (przyprawy), sosy owocowe; przyprawy; lód.

(111) **222305** (220) 2008 06 26 (210) 342771  
(151) 2009 10 13 (441) 2008 09 29  
(732) Laboratorium Kosmetyczne Dr Irena Eris Spółka Akcyjna,  
Piaseczno, PL.  
(540) POSTNATAL

(510), (511) **03** kosmetyki; kremy do twarzy i do ciała, emulsje do twarzy i do ciała, płyny do twarzy i do ciała, żele do twarzy i do ciała, oliwki i balsamy do skóry; mydła; środki do mycia i kąpieli; środki do mycia i pielęgnacji włosów, szampony, balsamy do włosów, odżywki do włosów, kremy do włosów, emulsje do włosów, płyny do włosów, żele do włosów; środki perfumeryjne; perfumy; wody toaletowe i kolońskie; olejki eteryczne, dezodoranty i antyperspiranty, środki do makijażu i demakijażu; środki do pielęgnacji i malowania ust; środki do pielęgnacji i malowania paznokci; środki do higieny intymnej; środki do opalania i chroniące przed promieniowaniem ultrafioletowym; środki do samoopalanania; środki do depilacji; pudry do makijażu, pudry do kąpieli, pudry higieniczne; środki do pielęgnacji zębów i jamy ustnej; artykuły toaletowe, pianki do golenia, żele do golenia, balsamy po goleniu, **05** produkty i preparaty lecznicze do pielęgnacji skóry; kremy do twarzy i do ciała do celów leczniczych, emulsje do twarzy i do ciała do celów leczniczych, płyny do twarzy i do ciała do celów leczniczych, żele do twarzy i do ciała do celów leczniczych, oliwki i balsamy lecznicze; sole do kąpieli do celów medycznych; preparaty do kąpieli leczniczych, preparaty medyczne w postaci leczniczych kremów, emulsji, płynów, żeli, oliwek i balsamów dla skóry alergicznej i wrażliwej, skóry suchej, skóry trądzikowej, skóry z problemami naczynkowymi, skóry z trądzikiem różowatym, skóry z przebarwieniami, skóry po zabiegach onkologicznych, skóry napromieniowanej po radioterapii, skóry z problemami łuszczycowymi, skóry dla kobiet w/lub po ciąży, preparaty lecznicze dla skóry dzieci, preparaty dla skóry atopowej, produkty lecznicze do skóry głowy, produkty lecznicze do włosów.

(111) **222306** (220) 2008 07 02 (210) 342981  
(151) 2009 11 03 (441) 2008 10 13  
(732) KOLPORTER Info Spółka Akcyjna, Kielce, PL.  
(540)

edicto

Kolor znaku: niebieski, jasnoszary  
(531) 27.5.1, 29.1.4

(510), (511) **09** oprogramowanie komputerowe, oprogramowanie na urządzenia mobilne oraz oprogramowanie do dystrybucji i czytania e-wydań prasy, książek, materiałów szkoleniowych, informacyjnych oraz wszelkich publikacji elektronicznych, a także nagrań dźwiękowych lub wideo, mobilne urządzenia multimedialne, telefony komórkowe, elektroniczne urządzenia i nośniki służące do odczytu prasy, książek, materiałów szkoleniowych, informacyjnych oraz wszelkich publikacji elektronicznych, a także nagrań dźwiękowych lub wideo, **35** zarządzanie komputerowymi bazami danych, **38** usługi związane z udostępnianiem przez Internet e-wydań prasy, książek, materiałów szkoleniowych, informacyjnych oraz wszelkich publikacji elektronicznych, a także nagrań dźwiękowych lub wideo, **42** zarządzanie systemami komputerowymi, zarządzanie i udostępnianie portali internetowych, tworzenie domen internetowych i zarządzanie domenami internetowymi.

(111) **222307** (220) 2008 07 02 (210) 342982  
(151) 2009 11 03 (441) 2008 10 13

(732) KOLPORTER Info Spółka Akcyjna, Kielce, PL.

(540) eclicto

(510), (511) **09** oprogramowanie komputerowe, oprogramowanie na urządzenia mobilne oraz oprogramowanie do dystrybucji i czytania e-wydań prasy, książek, materiałów szkoleniowych, informacyjnych oraz wszelkich publikacji elektronicznych, a także nagrań dźwiękowych lub wideo, mobilne urządzenia multimedialne, telefony komórkowe, elektroniczne urządzenia i nośniki służące do odczytu prasy, książek, materiałów szkoleniowych, informacyjnych oraz wszelkich publikacji elektronicznych, a także nagrań dźwiękowych lub wideo, **35** zarządzanie komputerowymi bazami danych, **38** usługi związane z udostępnianiem przez Internet e-wydań prasy, książek, materiałów szkoleniowych, informacyjnych oraz wszelkich publikacji elektronicznych, a także nagrań dźwiękowych lub wideo, **42** zarządzanie systemami komputerowymi, zarządzanie i udostępnianie portali internetowych, tworzenie domen internetowych i zarządzanie domenami internetowymi.

(111) **222308** (220) 2008 07 04 (210) 343160  
(151) 2009 10 28 (441) 2008 10 13

(732) EUROPLANT PHYTOPHARM Spółka z ograniczoną odpowiedzialnością, Klęka, PL.

(540) urinatin

(510), (511) **05** preparaty farmaceutyczne wzmacniające odporność organizmu zawierające witaminy i minerały, preparaty odżywcze i witaminowe do celów medycznych, suplementy diety do celów leczniczych, żywność dietetyczna do celów leczniczych, dodatki odżywcze do celów leczniczych, zioła lecznicze, herbaty lecznicze, lecznicze herbatki ziołowe, wyciągi roślinne i ziołowe do celów leczniczych, nalewki do celów leczniczych, mieszanki ziołowe do celów leczniczych, ziołowe preparaty do odchudzenia i oczyszczania organizmu, herbatki lecznicze do przemywania oczu, **30** herbaty, herbaty ziołowe, herbaty aromatyzowane, herbaty owocowe, napoje na bazie herbaty, herbaty mrożone, **32** napoje bezalkoholowe gazowane i niegazowane, lemoniady, napoje i soki owocowe, warzywne, wody mineralne, esencje, wyciągi, ekstrakty i syropy do napojów, koktajle bezalkoholowe, nektary owocowe, napoje i preparaty w formie proszków do przygotowywania bezalkoholowych napojów.

(111) **222309** (220) 2008 07 08 (210) 343261  
(151) 2009 10 15 (441) 2008 10 13

(732) Firma Handlowa TOPGAN Michał Julian Błażowski, Tychy, PL.  
(540)

EXCCES

Kolor znaku: pomarańczowy, jasnobrązowy, biały

(531) 27.5.1, 29.1.13

(510), (511) **09** okulary słoneczne, **35** usługi, prowadzenia sklepu/hurtowni z okularami słonecznymi, stojakami na okulary, etui i futerałami na okulary, woreczkami na okulary czapkami i kapeluszkami.

(111) **222310** (220) 2008 07 10 (210) 343374  
(151) 2009 10 28 (441) 2008 10 13

(732) RESEARCH POLSKA Tomasz Łepkowski, Inowrocław, PL.  
(540)

RESEARCH  
POLSKA

Kolor znaku: czarny, ciemnoniebieski, biały

(531) 26.1.1, 26.1.2, 26.1.5, 27.5.1, 29.1.13

(510), (511) **20** meble, **35** zgrupowanie na rzecz osób trzecich w hurtowni produktów z branży: urządzeń, aparatów, podzespołów i elementów do instalacji wodociagowych, dystrybucji wody, uzdatniania wody, schładzania i podgrzewania wody, filtrowania wody, urządzeń nawadniających i nawilżających, filtrów do wody pitnej, mebli, tak aby umożliwić nabywcom obejście i dokonanie zakupu tych produktów, usługi przedstawicielskie i promocja na rzecz krajowych i zagranicznych podmiotów wytwarzających wymienione wyżej produkty.

(111) **222311** (220) 2006 12 20 (210) 319295  
(151) 2009 10 19 (441) 2007 04 02

(732) FIRMA HANDLOWA CERKOM Spółka z ograniczoną odpowiedzialnością, Józefów, PL.

(540)

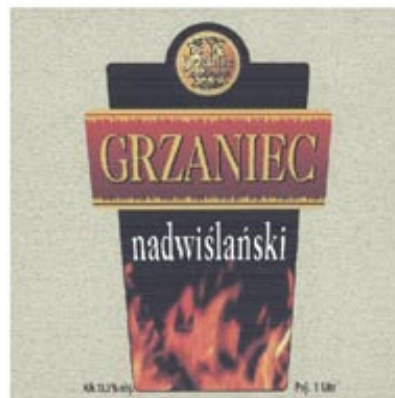

Kolor znaku: biały, czarny, czerwony, złoty

(531) 1.15.5, 5.7.10, 25.1.15, 27.5.1, 29.1.14

(510), (511) **33** wino.

(111) **222312** (220) 2008 06 06 (210) 341856  
(151) 2009 09 17 (441) 2008 09 15

(732) I.D.C. Holding a.s., Bratysława, SK.

(540) SEDITA ATTACK

(510), (511) **30** wyroby cukiernicze na bazie orzechów ziemnych, wyroby cukiernicze, ozdoby choinkowe jadalne, czekolada, pomadki, karmelki, wyroby ciastkarskie, ciasteczka, ciasta nadziewane, wyroby cukiernicze na bazie migdałów, marcepan, cukierki i słodycze miętowe, wafle, wafle nadziewane, wafle w polewie, wafle nadziewane w polewie, pierniki, słodycze, suchary, sucharki, herbatniki petit-beurre, herbatniki, biszkopty, biszkopty na bazie siodu, wyroby ze zbóż, ciasta, guma do żucia, żelki, galaretki owocowe, muesli.

(111) **222313** (220) 2008 06 06 (210) 341857  
(151) 2009 09 17 (441) 2008 09 15

(732) I.D.C. Holding a.s., Bratysława, SK.

(540) SEDITA TWIN

(510), (511) **30** wyroby cukiernicze na bazie orzechów ziemnych, wyroby cukiernicze, ozdoby choinkowe jadalne, czekolada, pomadki, karmelki, wyroby ciastkarskie, ciasteczka, ciasta nadziewane, wyroby cukiernicze na bazie migdałów, marcepan, cukierki i słodycze miętowe, wafle, wafle nadziewane, wafle w polewie, wafle nadziewane w polewie, pierniki, słodycze, suchary, sucharki, herbatniki petit-beurre, herbatniki, biszkopty, biszkopty na bazie siodu, wyroby ze zbóż, ciasta, guma do żucia, żelki, galaretki owocowe, muesli.

(111) **222314** (220) 2008 06 13 (210) 342128  
 (151) 2009 09 23 (441) 2008 09 15  
 (732) Przedsiębiorstwo „PIK” Spółka Jawna Jerzy Klimsa,  
 Mieczysław Pająk, Mikołów, PL.  
 (540)

## HOTEL PIK

Kolor znaku: czerwony  
 (531) 21.1.2, 27.5.1, 29.1.1  
 (510), (511) **36** usługi bankowe, **43** usługi hotelowe, drobne usługi  
 gastronomiczne.

(111) **222315** (220) 2008 06 16 (210) 342202  
 (151) 2009 10 15 (441) 2008 09 29  
 (732) MG Developments Sp. z o.o., Łódź, PL.  
 (540)



Kolor znaku: biały, szary i jego odcienie, czerwony  
 (531) 27.5.1, 29.1.13  
 (510), (511) **35** usługi w zakresie: organizacji i zarządzania przedsięwzięciami inwestycyjnymi w celu budowy i/lub przygotowania obiektów mieszkalnych i niemieskalnych przeznaczonych do sprzedaży, wynajmowania, użyczenia, zarządzania przedsięwzięciami dotyczącymi obrotu nieruchomości, marketingu gruntów dla budownictwa, zasobów lokalowych, nieruchomości, przeznaczonych do zagospodarowania, do sprzedaży, najmu, użyczenia, organizowania targów, wystaw i promocji obrotu nieruchomości, organizowania przetargów na rynku obrotu gruntami, nieruchomości, zarządzanie i administrowanie nieruchomościami mieszkalnymi, marketing, promocja, akwizycja, rozpowszechnianie materiałów reklamowych dotyczących nieruchomości i budownictwa, udostępnianie miejsc na reklamy w budowanych obiektach, doradztwo w zakresie prowadzenia działalności gospodarczej i zarządzania, **36** obrót nieruchomościami, zarządzanie i administrowanie nieruchomościami, usługi w zakresie: organizacji i zarządzania finansowaniem przedsięwzięć inwestycyjnych polegających na budowie i/lub przygotowaniu obiektów mieszkalnych i niemieskalnych przeznaczonych do sprzedaży, wynajmowania, użyczenia, pośrednictwo w sprawach kupna, sprzedaży, najmu budynków, lokali i powierzchni użytkowej, wyceny nieruchomości, wynajmowania i/lub dzierżawy nieruchomości, lokali mieszkalnych i powierzchni użytkowej, administrowania nieruchomościami, lokalami, powierzchnią użytkową, doradztwa w zakresie zarządzania i administrowania obiektami mieszkalnymi i zespołami osiedlowymi, **37** usługi ogólnobudowlane, rozbiora i burzenie obiektów, roboty ziemne, wykopy, fundamentowanie, naprawy i budowa dróg kołowych i szynowych, roboty budowlane w zakresie wznoszenia budynków, budowa z elementów prefabrykowanych, usługi murarskie, kompletne obiekty budowlane lub ich części, roboty nawierzchniowe dla potrzeb obiektów sportowych, konstrukcje i pokrycia dachowe, montaż konstrukcji stalowych, rusztowania, rurociągi, linie elektroenergetyczne, elektrotrakcyjne i telekomunikacyjne, instalacje ciepłe, gazowe, wodne, centralnego ogrzewania, wodno-kanalizacyjne, wentylacyjne, elektryczne, oraz sygnalizacyjne budynków i obiektów budowlanych, usługi budowlane wykończeniowe takie jak: tynkowanie, stolarka, podłogi, ściany, posadzkarstwo, tapetowanie i oblicowanie ścian, malowanie, szklenie, wynajem sprzętu budowlanego i burzącego z obsługą operatorską, instalowanie dźwigów osobowych i towarowych oraz ruchomych schodów, usługi w zakresie: nadzoru budowlanego, realizacji i nadzoru nad przedsięwzięciami inwestycyjnymi polegającymi na budowie i/lub przygotowaniu obiektów mieszkalnych i niemieskalnych przeznaczonych do sprzedaży, wynajmowania, użyczenia, usługi remontowe, naprawy obiektów i budynków, konserwacji obiektów budowlano-mieszkaniowych, budowania lokali mieszkalnych i osiedli mieszkaniowych wraz z infrastrukturą, usługi informacji budowlanej.

(111) **222316** (220) 2008 06 24 (210) 342638  
 (151) 2009 10 21 (441) 2008 09 29

(732) „JLC FIRST” Jacek Lipiński, Warszawa, PL.  
 (540)



Kolor znaku: zielony, czerwony  
 (531) 27.5.1, 29.1.12  
 (510), (511) **37** instalowanie, konserwacja i naprawa komputerów.

(111) **222317** (220) 2008 06 30 (210) 342908  
 (151) 2009 10 02 (441) 2008 10 13  
 (732) „INTER-GLOBAL” Franciszek, Zofia, Grzegorz, Paweł Nowak  
 Spółka Jawna, Ostrów Wielkopolski, PL.  
 (540) CLARBER

(510), (511) **03** preparaty do czyszczenia powierzchni zewnętrznych i wewnętrznych pojazdów, zestawy kosmetyków samochodowych, szampony do mycia samochodów, środki do czyszczenia, mycia, polerowania i woskowania samochodów, środki nabłyszczające do powierzchni samochodowych, płyny do spryskiwaczy szyb samochodowych.

(111) **222318** (220) 2008 07 01 (210) 342964  
 (151) 2009 11 04 (441) 2008 10 13  
 (732) „BRUK-BAU” Sebastian Zwierzyński, Poznań, PL.  
 (540)



Kolor znaku: czarny, pomarańczowy, szary, jasnoszary, biały  
 (531) 7.15.5, 7.15.20, 27.5.1, 29.1.15  
 (510), (511) **19** materiały budowlane niemetalowe, **37** usługi budowlane i remontowo-budowlane w zakresie budownictwa komunalnego i przemysłowego, usługi w zakresie budowy dróg i placów, **39** usługi transportu ciężarowego.

(111) **222319** (220) 2008 07 03 (210) 343062  
 (151) 2009 09 21 (441) 2008 10 13  
 (732) Wytwórnia Wód Gazowanych „JERZY” Jerzy Nowak  
 Spółka Jawna, Ostrów Wielkopolski, PL.  
 (540)



Kolor znaku: niebieski, pomarańczowy i odcienie, zielony, biały  
 (531) 5.7.11, 27.5.1, 29.1.14  
 (510), (511) **32** napoje bezalkoholowe.

(111) **222320** (220) 2008 07 03 (210) 343063  
 (151) 2009 09 21 (441) 2008 10 13  
 (732) Wytwórnia Wód Gazowanych „JERZY” Jerzy Nowak  
 Spółka Jawna, Ostrów Wielkopolski, PL.  
 (540)



Kolor znaku: niebieski i odcienie, pomarańczowy, zielony, biały  
 (531) 26.4.2, 27.5.1, 29.1.14  
 (510), (511) **32** napoje bezalkoholowe.

(111) **222321** (220) 2008 07 03 (210) 343064  
 (151) 2009 10 07 (441) 2008 10 13  
 (732) Wytwórnia Wód Gazowanych JERZY, Jerzy Nowak sp.Jawna,  
 Ostrów Wielkopolski, PL.  
 (540)



Kolor znaku: niebieski i odcienie, żółty i odcienie, zielony  
 (531) 5.7.12, 26.1.1, 27.5.1, 29.1.13  
 (510), (511) **32** napoje bezalkoholowe.

(111) **222322** (220) 2008 07 04 (210) 343121  
 (151) 2009 11 03 (441) 2008 10 13  
 (732) Firma Dystrybucyjno-Serwisowa „KORYCKI” Zbigniew  
 Korycki, Grudziądz, PL.  
 (540)



Kolor znaku: biały, niebieski, żółty, czarny, amarantowy, różowy,  
 czerwony  
 (531) 1.1.1, 1.15.11, 4.2.20, 8.1.19, 25.1.15, 27.5.1, 29.1.15  
 (510), (511) **30** słodycze, wyroby cukiernicze, pianki cukiernicze, dra-  
 żetki piankowe typu „marshmallows”.

(111) **222323** (220) 2008 07 04 (210) 343122  
 (151) 2009 11 03 (441) 2008 10 13  
 (732) Firma Dystrybucyjno-Serwisowa „KORYCKI” Zbigniew  
 Korycki, Grudziądz, PL.  
 (540)



Kolor znaku: czerwony, czarny, zielony, biały, amarantowy,  
 niebieski, różowy, żółty  
 (531) 1.1.1, 1.15.11, 4.2.20, 8.1.19, 25.1.15, 27.5.1, 29.1.15  
 (510), (511) **30** słodycze, wyroby cukiernicze, pianki cukiernicze, dra-  
 żetki piankowe typu „marshmallows”.

(111) **222324** (220) 2008 07 07 (210) 343213  
 (151) 2009 10 29 (441) 2008 10 13  
 (732) FIRMA HANDLOWA TADAR Dariusz Tauchert, Poznań, PL.

(540)



Kolor znaku: biały, czerwony, żółty

(531) 11.3.18, 26.1.2, 27.5.1, 29.1.13  
 (510), (511) **08** sztućce, noże, **21** patelnie, porcelana, ceramika, szklan-  
 ki, kieliszki, garnki, deski do krojenia, wiaderka do lodu, czajniki, termo-  
 sy, kosze piknikowe, tace do użytku domowego, półmiski do jarzyn,  
 metalowe przybory lub komplety kuchenne, naczynia stołowe, po-  
 jemniki do użytku w kuchni, naczynia do picia, łożatki do ciast, łyżki  
 kuchenne, dzbanki, foremki do ciast i lodów, salaterki, serwetniki, ser-  
 wisy, talerze, urządzenia kuchenne nieelektryczne, **35** zgrupowanie na  
 rzecz osób trzecich różnych towarów pozwalające nabywcy wygodnie  
 je oglądać i kupować w salonie artykułów gospodarstwa domowego.

(111) **222325** (220) 2008 07 14 (210) 343509  
 (151) 2009 11 05 (441) 2008 10 27  
 (732) MAKAOZ SERVICE Monika Łaguniak, Pruszków, PL.  
 (540) MAKAOZ

(510), (511) **06** metalowe materiały budowlane, konstrukcje metalo-  
 we, stalowe, wyroby żelazne, metalowe pokrycia dachowe, metalowe  
 okucia do drzwi, futryny, konstrukcje metalowe, przenośne konstruk-  
 cje metalowe, ogrodzenia metalowe, metalowy osprzęt do okien,  
 okna, bramy metalowe, zamki, klucze, kraty, podpory metalowe, prze-  
 wody, ramy, rury metalowe, rynny metalowe, zawiasy, zawory, metalo-  
 we podkładki, metalowe tuleje, **19** niemetalowe materiały budowlane,  
 niemetalowe konstrukcje budowlane, budowlane płyty niemetalowe,  
 budynki niemetalowe przenośne, niemetalowe elementy konstruk-  
 cyjne dla budownictwa, niemetalowe pokrycia dachowe, drewno bu-  
 dowlane, drewno użytkowe, domy z drewna, płyty drewniane, tynki,  
 gładzie tynkarskie, stiuki, sztukaterie, płyty gipsowo kartonowe, nie-  
 metalowe okładziny ścienne i podłogowe, ceramika budowlana, kru-  
 szywa, marmur, okładziny, ściany, kostki, listwy dekoracyjne niemeta-  
 lowe, **35** sprzedaż drewna, materiałów budowlanych i wyposażenia  
 sanitarnego, wyrobów chemicznych, farb, szkła, wyrobów metalo-  
 wych, **36** dzierżawa i sprzedaż nieruchomości, zarządzanie i admini-  
 strowanie majątkiem i nieruchomościami, pośrednictwo w sprawach  
 nieruchomości, wynajem nieruchomości, **37** usługi budowlane, bu-  
 dowa domów, usługi wykonywania mebli ogrodowych, kwietników,  
 płotów, nadzór budowlany, rozbiórka budynków, montaż rusztowań,  
 uszczelnianie i izolacja budynków, zabezpieczanie budynków przed  
 wilgocią, wykonywanie robót budowlanych, wznoszenie konstrukcji  
 budowlanych, usługi murarskie, montaż instalacji elektrycznych, cen-  
 tralnego ogrzewania, wodno-kanalizacyjnych, grzewczych i wenty-  
 lacyjnych w budynkach, tynkowanie, tapetowanie, usługi malarskie,  
 kładzenie posadzek, wykonywanie robót wykończeniowych w budyn-  
 kach, produkcja domków z drewna, wynajem sprzętu budowlanego.

(111) **222326** (220) 2008 07 24 (210) 344035  
 (151) 2009 11 03 (441) 2008 10 27  
 (732) DT-SPV 17 Spółka z o.o., Warszawa, PL.

(540) Grunwaldzki Center  
 (510), (511) **36** usługi doradztwa w zakresie inwestycji kapitałowych,  
 inwestycji na rynku nieruchomości, usługi developerskie jako two-  
 rzenie, pozyskiwanie i pośredniczenie w pozyskiwaniu kapitałów  
 oraz nieruchomości pod inwestycje budowlane, wynajem i dzier-  
 żawa nieruchomości, wynajmowanie powierzchni mieszkalnej,  
 biurowej i handlowej, usługowej, usługi pośrednictwa w zakresie  
 wynajmu i handlu nieruchomościami mieszkalnymi, biurowymi,  
 handlowymi, usługi w zakresie zarządzania i wyceny nieruchomości,  
 pośredniczenie w zawieraniu umów sprzedaży i wynajmu nierucho-  
 mości, powierzchni mieszkalnej, powierzchni handlowej i usługowej,  
 zarządzanie i administrowanie budynkami mieszkalnymi, biurowymi,  
 handlowymi, zarządzanie inwestycjami, **37** usługi w zakresie nadzo-  
 ru budowlanego w ramach usług developerskich, usługi budowlane,  
 budowa nowych obiektów, wyposażanie w instalacje budowlane,  
 przebudowy, remonty, konserwacja, naprawy wyposażenia, **45** ob-  
 sługa prawna inwestycji budowlanych, wynajmu, sprzedaży i po-  
 średnictwa w handlu nieruchomościami.



(111) **222327** (220) 2008 07 24 (210) 344036  
 (151) 2009 11 03 (441) 2008 10 27  
 (732) Chłodna 52/54 Spółka z ograniczoną odpowiedzialnością,  
 Warszawa, PL.

(540) Chłodna Point  
 (510), (511) **36** usługi doradztwa w zakresie inwestycji kapitałowych, inwestycji na rynku nieruchomości, usługi developerskie jako tworzenie, pozyskiwanie i pośredniczenie w pozyskiwaniu kapitałów oraz nieruchomości pod inwestycje budowlane, wynajem i dzierżawa nieruchomości, wynajmowanie powierzchni mieszkalnej, biurowej i handlowej, usługowej, usługi pośrednictwa w zakresie wynajmu i handlu nieruchomościami mieszkalnymi, biurowymi, handlowymi, usługi w zakresie zarządzania i wyceny nieruchomości, pośredniczenie w zawieraniu umów sprzedaży i wynajmu nieruchomości, powierzchni mieszkalnej, powierzchni handlowej i usługowej, zarządzanie i administrowanie budynkami mieszkalnymi, biurowymi, handlowymi, zarządzanie inwestycjami, **37** usługi w zakresie nadzoru budowlanego w ramach usług developerskich, usługi budowlane, budowa nowych obiektów, wyposażanie w instalacje budowlane, przebudowy, remonty, konserwacja, naprawy wyposażenia, **45** obsługa prawna inwestycji budowlanych, wynajmu, sprzedaży i pośrednictwa w handlu nieruchomościami.

(111) **222328** (220) 2008 07 27 (210) 344108  
 (151) 2009 10 19 (441) 2008 10 27  
 (732) Radio ZET Sp. z o.o., Warszawa, PL.

(540) ZETCHILI  
 (510), (511) **09** dyskiety, karty, kasety video, płyty CD-ROM, płyty DVD i inne nośniki elektroniczne jako takie oraz z nagrany dźwiękiem, obrazem, grafiką, tekstami, **16** papier i artykuły papiernicze zawarte w klasie 16, publikacje drukowane, afisze, prospekty, katalogi, broszury, naklejki, periodyki, czasopisma, materiały szkoleniowe i instruktażowe z wyjątkiem aparatów, kalendarze, papeteria, galanteria papiernicza, materiały piśmienne, artykuły biurowe, **35** usługi reklamowe i promocyjne, w tym promowanie i reklamowanie za pośrednictwem Internetu, w prasie, radiu i telewizji; badanie rynku i opinii publicznej; dystrybucja i rozpowszechnianie programów i materiałów reklamowych; informacja handlowa i biznesowa; doradztwo, zarządzanie i pomoc w działalności gospodarczej; organizacja wystaw handlowych lub reklamowych; zdobywanie i przetwarzanie informacji, zarządzanie zbiorami informatycznymi; **38** usługi agencji informacyjnej w zakresie udostępniania aktualności i wiadomości, usługi łączności telefonicznej poprzez terminale komputerowe, emisja programów radiowych i telewizyjnych, transmisje i retransmisje programów radiowych i telewizyjnych, organizowanie i rozpowszechnianie programów edukacyjnych i rozrywkowych; usługi portalu internetowego obejmujące przesyłanie za pośrednictwem Internetu informacji tekstowych, obrazowych i dźwiękowych; rozpowszechnianie programów radiowych i telewizyjnych, prowadzenie i organizowanie transmisji, retransmisja programów, opracowywanie i przekazywanie wiadomości, **41** produkcja i montaż programów radiowych i telewizyjnych, organizowanie konkursów edukacyjnych i rozrywkowych, rozrywka prasowa, radiowa i telewizyjna, organizacja czasu wolnego: produkcja i organizowanie widowisk, pokazów, spektakli, koncertów i imprez rozrywkowych oraz kulturalnych, organizowanie imprez sportowych, usługi impresariów w zakresie organizowania spektakli, udostępnianie nagranych nośników obrazu i dźwięku, wypożyczanie nagrań, usługi w zakresie opracowywania reportaży, usługi w zakresie opracowywania tłumaczeń, **42** usługi w zakresie doradztwa oraz opracowywania ekspertyz i raportów naukowo-badawczych w dziedzinie mediów, **45** zarządzanie prawami autorskimi do utworów literackich, publicystycznych, naukowych, muzycznych, słowno-muzycznych, audialnych w zakresie reprodukcji, wprowadzania do obrotu, zwielokrotniania i rozpowszechniania.

(111) **222329** (220) 2008 07 27 (210) 344109  
 (151) 2009 10 19 (441) 2008 10 27  
 (732) Radio ZET Sp. z o.o., Warszawa, PL.

(540) ZETCHILLI  
 (510), (511) **09** dyskiety, karty, kasety video, płyty CD-ROM, płyty DVD i inne nośniki elektroniczne jako takie oraz z nagrany dźwiękiem, obrazem, grafiką, tekstami, **16** papier i artykuły papiernicze zawarte w klasie 16, publikacje drukowane, afisze, prospekty, katalogi, broszury, naklejki, periodyki, czasopisma, materiały szkoleniowe i instruktażowe z wyjątkiem

aparatów, kalendarze, papeteria, galanteria papiernicza, materiały piśmienne, artykuły biurowe, **35** usługi reklamowe i promocyjne, w tym promowanie i reklamowanie za pośrednictwem Internetu, w prasie, radiu i telewizji; badanie rynku i opinii publicznej; dystrybucja i rozpowszechnianie programów i materiałów reklamowych; informacja handlowa i biznesowa; doradztwo, zarządzanie i pomoc w działalności gospodarczej; organizacja wystaw handlowych lub reklamowych; zdobywanie i przetwarzanie informacji, zarządzanie zbiorami informatycznymi; **38** usługi agencji informacyjnej w zakresie udostępniania aktualności i wiadomości, usługi łączności telefonicznej poprzez terminale komputerowe, emisja programów radiowych i telewizyjnych, transmisje i retransmisje programów radiowych i telewizyjnych, organizowanie i rozpowszechnianie programów edukacyjnych i rozrywkowych; usługi portalu internetowego obejmujące przesyłanie za pośrednictwem Internetu informacji tekstowych, obrazowych i dźwiękowych; rozpowszechnianie programów radiowych i telewizyjnych, prowadzenie i organizowanie transmisji, retransmisja programów, opracowywanie i przekazywanie wiadomości, **41** produkcja i montaż programów radiowych i telewizyjnych, organizowanie konkursów edukacyjnych i rozrywkowych, rozrywka prasowa, radiowa i telewizyjna, organizacja czasu wolnego: produkcja i organizowanie widowisk, pokazów, spektakli, koncertów i imprez rozrywkowych oraz kulturalnych, organizowanie imprez sportowych, usługi impresariów w zakresie organizowania spektakli, udostępnianie nagranych nośników obrazu i dźwięku, wypożyczanie nagrań, usługi w zakresie opracowywania reportaży, usługi w zakresie opracowywania tłumaczeń, **42** usługi w zakresie doradztwa oraz opracowywania ekspertyz i raportów naukowo-badawczych w dziedzinie mediów, **45** zarządzanie prawami autorskimi do utworów literackich, publicystycznych, naukowych, muzycznych, słowno-muzycznych, audialnych w zakresie reprodukcji, wprowadzania do obrotu, zwielokrotniania i rozpowszechniania.

(111) **222330** (220) 2008 08 04 (210) 344118  
 (151) 2009 10 19 (441) 2008 11 10  
 (732) Radio ZET Sp. z o.o., Warszawa, PL.

(540) CHILIZETTV  
 (510), (511) **09** dyskiety, karty, kasety video, płyty CD-ROM, płyty DVD i inne nośniki elektroniczne jako takie oraz z nagrany dźwiękiem, obrazem, grafiką, tekstami, **16** papier i artykuły papiernicze zawarte w klasie 16, publikacje drukowane, afisze, prospekty, katalogi, broszury, naklejki, periodyki, czasopisma, materiały szkoleniowe i instruktażowe z wyjątkiem aparatów, kalendarze, papeteria, galanteria papiernicza, materiały piśmienne, artykuły biurowe, **35** usługi reklamowe i promocyjne, w tym promowanie i reklamowanie za pośrednictwem Internetu, w prasie, radiu i telewizji; badanie rynku i opinii publicznej; dystrybucja i rozpowszechnianie programów i materiałów reklamowych; informacja handlowa i biznesowa; doradztwo, zarządzanie i pomoc w działalności gospodarczej; organizacja wystaw handlowych lub reklamowych; zdobywanie i przetwarzanie informacji, zarządzanie zbiorami informatycznymi; **38** usługi agencji informacyjnej w zakresie udostępniania aktualności i wiadomości, usługi łączności telefonicznej poprzez terminale komputerowe, emisja programów radiowych i telewizyjnych, transmisje i retransmisje programów radiowych i telewizyjnych, organizowanie i rozpowszechnianie programów edukacyjnych i rozrywkowych; usługi portalu internetowego obejmujące przesyłanie za pośrednictwem Internetu informacji tekstowych, obrazowych i dźwiękowych; rozpowszechnianie programów radiowych i telewizyjnych, prowadzenie i organizowanie transmisji, retransmisja programów, opracowywanie i przekazywanie wiadomości, **41** produkcja i montaż programów radiowych i telewizyjnych, organizowanie konkursów edukacyjnych i rozrywkowych, rozrywka prasowa, radiowa i telewizyjna, organizacja czasu wolnego: produkcja i organizowanie widowisk, pokazów, spektakli, koncertów i imprez rozrywkowych oraz kulturalnych, organizowanie imprez sportowych, usługi impresariów w zakresie organizowania spektakli, udostępnianie nagranych nośników obrazu i dźwięku, wypożyczanie nagrań, usługi w zakresie opracowywania reportaży, usługi w zakresie opracowywania tłumaczeń, **42** usługi w zakresie doradztwa oraz opracowywania ekspertyz i raportów naukowo-badawczych w dziedzinie mediów, **45** zarządzanie prawami autorskimi do utworów literackich, publicystycznych, naukowych, muzycznych, słowno-muzycznych, audialnych w zakresie reprodukcji, wprowadzania do obrotu, zwielokrotniania i rozpowszechniania.

(111) **222331** (220) 2008 07 28 (210) 344165  
 (151) 2009 11 04 (441) 2008 11 10

(732) TARMAX Spółka z o.o., Rzeszów, PL.  
(540)



Kolor znaku: pomarańczowy, czarny, popielaty

(531) 15.7.1, 26.4.2, 27.5.1, 29.1.13

(510), (511) **35** zgrupowanie na rzecz osób trzecich różnych towarów obejmujących: artykuły chemii gospodarczej, kosmetyki, komputery i sprzęt przetwarzający dane, sprzęt audio-wizualny, materiały budowlane niemetalowe, meble, przybory kuchenne i gospodarstwa domowego, wyroby włókiennicze i tekstylne, odzież, obuwie, gry i zabawki, artykuły sportowe i przemysłowe, mięso i przetwory mięsne, wędliny, suszone i gotowane owoce i warzywa, warzywa i owoce konserwowane, jaja, mleko i produkty mleczne, oleje i tłuszcze jadalne, ryby konserwowane i puszkowane, przetwory warzywne i owocowe, mąka i produkty zbożowe, chleb, wyroby cukiernicze i słodczyce, cukier kawa, herbata, kakao, ryż, sól, musztarda, ketchup, przyprawy, lody spożywcze, makarony, pasztety, pizza, płatki zbożowe i kukurydziane, świeże owoce i warzywa, kwiaty naturalne, karma dla zwierząt, napoje bezalkoholowe, napoje owocowe i warzywne, piwo, wody mineralne, napoje alkoholowe, papierosy, pozwalające nabywcy wygodnie je oglądać i kupować w sklepach, hurtowniach oraz na stronie internetowej, prowadzenie sprzedaży powyższych towarów ramach sprzedaży detalicznej i hurtowej, w tym także w ramach sklepu internetowego, rozpowszechnianie materiałów reklamowych, fachowe doradztwo handlowe, organizowanie różnorodnej reklamy i promocji na rzecz osób trzecich, organizowanie i współudział w targach i wystawach handlowych i reklamowych na rzecz osób trzecich, usługi internetowe związane z pośrednictwem handlowym w zakresie dostępu do informacji o oferowanych towarach poprzez skomputeryzowane przyjmowanie zamówień i zleceń w celu umożliwienia zainteresowanym osobom brania udziału w różnorodnych transakcjach handlowych, **36** kredytowanie, kredyty ratalne, pośrednictwo sprzedaży, sponsorowanie finansowe, transfer elektroniczny środków finansowych, umowy kredytowe, **39** dostarczanie towarów, przewóz towarów, magazynowanie, pakowanie towarów, składowanie towarów, spedycja, usługi transportu samochodowego.

(111) **222332** (220) 2008 08 05 (210) 344480  
(151) 2009 11 05 (441) 2008 11 10  
(732) Żabka Polska S.A., Poznań, PL.  
(540)



Kolor znaku: zielony i jego odcienie, czerwony, żółty

(531) 5.5.19, 26.11.2, 27.5.1, 29.1.13

(510), (511) **35** prowadzenie sklepów, hurtowni, supermarketów, hipermarketów, pasażów handlowych, także internetowych, w zakresie sprzedaży artykułów spożywczych, przemysłowych, żywnościowych, tytoniowych, alkoholowych, higienicznych, utrzymania czystości, kosmetycznych, do prania i czyszczenia, AGD, RTV, telekomunikacyjnych, telefonicznych kart typu pre-paid, kart tanich rozmów telefonicznych, fotograficznych, komputerowych oraz osprzętu i akcesorii komputerowych, gier i programów komputerowych, nośników magnetycznych i optycznych czystych i zapisanych, nagrań audio i video, filmów, muzyki, prezentacji multimedialnych, ogrodniczych, kwiatów, sportowych, szkolnych, piśmiennych, biurowych, czasopism, książek, map, zabawek, ozdób, choinek, odzieżowych i obuwniczych, tekstylnych, medycznych, leków, odżywek i specjalistycznych odżywek, artykułów dla zwierząt.

(111) **222333** (220) 2008 08 05 (210) 344523  
(151) 2009 09 22 (441) 2008 11 10  
(732) Centrum Medyczne Damiana Sp. z o.o., Warszawa, PL.  
(540)



(531) 26.1.7, 26.2.1, 27.5.1

(510), (511) **05** produkty i preparaty farmaceutyczne, środki sanitarne i higieniczne do celów medycznych, plastry, materiały opatrunkowe, środki odkażające, substancje dietetyczne do celów leczniczych, **44** usługi medyczne, usługi z zakresu opieki zdrowia, usługi prywatnych klinik, lecznic i szpitali, usługi dotyczące medycznej opieki lekarskiej w pełnym zakresie medycznym, usługi z zakresu medycznej opieki pielęgniarstwa z wyłączeniem usług w zakresie rehabilitacji i masażu.

(111) **222334** (220) 2008 08 05 (210) 344525  
(151) 2009 09 22 (441) 2008 11 10  
(732) Centrum Medyczne Damiana Sp. z o.o., Warszawa, PL.  
(540)



(531) 26.1.7, 26.2.1, 27.5.1

(510), (511) **05** produkty i preparaty farmaceutyczne, środki sanitarne i higieniczne do celów medycznych, plastry, materiały opatrunkowe, środki odkażające, substancje dietetyczne do celów leczniczych, **44** usługi medyczne, usługi z zakresu opieki zdrowia, usługi prywatnych klinik, lecznic i szpitali, usługi dotyczące medycznej opieki lekarskiej w pełnym zakresie medycznym, usługi z zakresu medycznej opieki pielęgniarstwa z wyłączeniem usług w zakresie rehabilitacji i masażu.

(111) **222335** (220) 2004 08 30 (210) 344622  
(151) 2009 10 15 (441) 2009 04 14  
(732) HYSON TEAS (PRIVATE) LIMITED, Mawatha Kolte (LK), LK.  
(540)



(531) 11.3.4, 26.5.2, 27.5.1

(510), (511) **30** kawa, herbata, kakao, napoje na bazie kawy, kawa nienaturalna, cappuccino, napoje na bazie zbóż.

(111) **222336** (220) 2008 09 04 (210) 345704  
(151) 2009 10 29 (441) 2008 12 08  
(732) CHONGQING TIANSHI ANIMAL BY-PRODUCTS CO., LTD, CHONGQING, CN.  
(540)



(531) 27.1.1, 27.5.1, 28.3.0

(510), (511) **18** jelita do wyrobu kiełbasy i wędlin.

(111) **222337** (220) 2008 10 24 (210) 347806  
 (151) 2009 09 07 (441) 2009 02 02  
 (732) ATLAS Spółka z ograniczoną odpowiedzialnością, Łódź, PL.  
 (540) TERPLAN  
 (510), (511) **01** kleje, pianki poliuretanowe, zaprawy klejowe, **02** pokrywające powierzchnie dekoracyjne i ochronne kompozycje trwałe lub tymczasowe, podkłady, masy szpachlowe, szpachlówki, powłoki gruntowe, środki zabezpieczające przed niszczeniem mury i inne materiały, wszystkie w formie preparatów proszkowych, płynnych, półpłynnych i rozpylanych (w tym w aerozolu) oraz rozcieńczalniki do powyższych związków i preparatów, **17** masy uszczelniające i hydroizolujące, **19** materiały budowlane niemetalowe.

(111) **222338** (220) 2008 10 24 (210) 347807  
 (151) 2009 09 07 (441) 2009 02 02  
 (732) ATLAS Spółka z ograniczoną odpowiedzialnością, Łódź, PL.  
 (540) ATLAS  
 (510), (511) **01** produkty i półprodukty chemiczne, substancje chemiczne nie przetworzone, kleje i zaprawy klejowe, środki impregnujące i konserwujące, preparaty do odtłuszczania, **02** pokrywające powierzchnie dekoracyjne i ochronne kompozycje trwałe lub tymczasowe, w tym bejce, barwniki, farby, lakiery, barwniki, zaprawy farbiarskie, podkłady, szpachlówki, farby do gruntowania, powłoki gruntowe, środki zabezpieczające przed rdzą i niszczeniem drewna, mury i inne materiały, wszystkie w formie preparatów proszkowych, płynnych, półpłynnych i rozpylanych (w tym w aerozolu) oraz rozcieńczalniki do powyższych związków i preparatów, **14** metale szlachetne, zegary, przyrządy chronometryczne, **19** materiały budowlane niemetalowe, elementy budowlane i półfabrykaty zawierające gips, gips, zaprawy gipsowe, gładzie gipsowe, belki, boazeria drewniana i niemetalowa, deski, drewno budowlane, drewno fornirowane obrobione, drewno po częściowej obróbce, drzwi i drzwi składane niemetalowe, klepka podłogowa, listwy drewniane, lufciki, okna, ramy niemetalowe, sklejka, tworzywa sztuczne w postaci płyt, form, kształtowników, w tym drobnica, kołki, gałki, uchwyty i kółka, posadzki samopoziomujące, żaluzje niemetalowe, glazura, terakota, szkło budowlane, **21** butelki, kubki, kubły, płytki ceramiczne do celów gospodarstwa domowego, gałki ceramiczne, szczotki, wiadra, naczynia do gospodarstw domowych, ręczne narzędzia do czyszczenia, **22** namioty, surowe materiały włókniste i tekstylne, worki, **24** etykiety z tkanin, komplety bielizny pościelowej, kapy, narzuty na łóżka, obicia ścienne z materiałów tekstylnych, obrusy, pledy, ręczniki tekstylne, rękawice toaletowe, serwetki tekstylne, serwety na stół niepapierowe, ścierki do naczyń, zasłony z materiałów włókienniczych lub tworzyw sztucznych, **25** buty, bielizna osobista, legginsy, nakrycia głowy, rajstopy, skarpety, ubrania, wyroby pończosznice, **27** dywany, słomianki, maty, linoleum, wykładziny podłogowe, tapety, **28** gry, zabawki, kukielki i ozdoby choinkowe, artykuły sportowe, łyżwy, łyżworolki, deskorolki, wrotki, rowery treningowe stacjonarne, **29** mięso, nabiał, jadalne oleje i tłuszcze, **30** chleb, ciastka, wyroby cukiernicze, piekarnicze, lody, lód do chłodzenia, kawa, herbata, kakao, cukier, ryż, mąka, preparaty zbożowe, przysypy, wyroby zbożowe, **32** napoje bezalkoholowe z wyjątkiem piwa, wody mineralne, soki owocowe, syropy, napoje owocowe, preparaty do przygotowania napojów z wyjątkiem piwa, **36** usługi bankowe, ubezpieczeniowe, usługi finansowe, usługi leasingowe, usługi agencji skupu długów, pożyczki pod zastaw, wymiana walut, zaciąganie i udzielanie pożyczek, **37** usługi konserwacji, naprawy i obsługi samochodów oraz ciągników, usługi mycia pojazdów, usługi budowlane i remontowo-budowlane, naprawy blacharskie, dekarские, wykonywanie instalacji grzewczych, wykonywanie instalacji wodociągowo-kanalizacyjnych, konserwacja i modernizacja budynków, malowanie, tapetowanie, układanie glazury i terakoty, sztukatorstwo, usługi izolacyjne w budynkach, montaż rusztowań, murarstwo, nadzór budowlany, ogrzewanie w tym instalowanie i naprawa, przygotowywanie terenów pod budowę, wykonywanie elewacji, wypożyczanie sprzętu budowlanego, usługi instalatorstwa wodnego, elektrycznego i gazowego, naprawa urządzeń gospodarstwa domowego, sprzętu radiowo-telewizyjnego i urządzeń biurowych, serwis gwarancyjny i pogwarancyjny, usługi stolarskie, naprawy, usługi wykonawstwa inwestycyjnego, usługi rozbiórki budowli, wznoszenia obiektów budowlanych, konserwacji, instalacji, montażu i nadzoru, usługi budowy i naprawy rurociągów, wykonywania zabezpieczeń antykorozyjnych drewna i metali w budownictwie, usługi konserwacji i izolacji budowli, usługi w zakresie instalacji budowlanych i budowlanych prac wykoń-

zeniowych, **40** usługi obróbki materiałów drewnianych i drewnopodobnych, usługi obróbki metali, usługi utylizacji odpadów, usługi oczyszczania powietrza i ścieków, przetwarzanie ropy naftowej, produkcja energii, obróbka papieru, przycinanie na wymiar, **42** doradztwo budowlane.

(111) **222339** (220) 2008 10 24 (210) 347833  
 (151) 2009 09 07 (441) 2009 02 02  
 (732) ATLAS Spółka z ograniczoną odpowiedzialnością, Łódź, PL.  
 (540) ATLAS TEN  
 (510), (511) **01** kleje, pianki poliuretanowe, zaprawy klejowe, **02** pokrywające powierzchnie dekoracyjne i ochronne kompozycje trwałe lub tymczasowe, podkłady, masy szpachlowe, szpachlówki, powłoki gruntowe, środki zabezpieczające przed niszczeniem mury i inne materiały, wszystkie w formie preparatów proszkowych, płynnych, półpłynnych i rozpylanych (w tym w aerozolu) oraz rozcieńczalniki do powyższych związków i preparatów, **17** preparaty płynne, półpłynne i w postaci proszku do rozprowadzania cieczą, przeznaczone do uzyskiwania powłok uszczelniających i hydroizolujących w budownictwie, **19** materiały budowlane niemetalowe.

(111) **222340** (220) 2008 06 13 (210) 342148  
 (151) 2009 09 23 (441) 2008 09 15  
 (732) Wm. WRIGLEY Jr. Company, Chicago, US.  
 (540) ELECTRIC FRUITS  
 (510), (511) **30** słodczyce, w szczególności guma do żucia, guma balonowa, cukierki i miętówki.

(111) **222341** (220) 2003 03 18 (210) 262419  
 (151) 2009 10 07 (441) 2003 09 22  
 (732) Gospodarczy Bank Wielkopolski S.A., Poznań, PL.  
 (540)



Kolor znaku: żółty, czarny, pomarańczowy, biały, zielono-jasnozielono-biały

(531) 24.15.2, 27.5.1, 29.1.15

(510), (511) **09** karty elektroniczne, **36** usługi bankowe, usługi bankowe przy użyciu technologii teleinformatycznych, obsługa kart płatniczych.

(111) **222342** (220) 2006 03 20 (210) 307933  
 (151) 2009 11 05 (441) 2006 06 26  
 (732) Przedsiębiorstwo Produkcji Lodów „KORAL” Józef Koral Spółka Jawna, Limanowa, PL.  
 (540)



(531) 27.5.1

(510), (511) **30** lody, w tym sorbetowe, rolady lodowe, torty lodowe, batony i lizaki lodowe, jogurty mrożone, lody w proszku, desery z udziałem lodów, galaretki owocowe jako słodczyce, napoje mrożone na bazie czekolady, herbaty, kakao lub kawy.

(111) **222343** (220) 2006 11 30 (210) 318493  
 (151) 2009 09 25 (441) 2007 03 05  
 (732) Niepubliczny Specjalistyczny Zakład Opieki Zdrowotnej MATER PRO VITA Centrum Profilaktyki Zdrowia Andrzej Pasieczny, Elbląg, PL.  
 (540) SZCZĘŚLIWE ROZWIĄZANIE  
 (510), (511) **44** usługi medyczne.

(111) **222344** (220) 2006 12 08 (210) 318883  
 (151) 2009 09 29 (441) 2007 03 19  
 (732) LINCOLN Piotr Misiewicz, Kraków, PL.  
 (540) lincoln  
 (510), (511) **16** katalogi, prospekty, reprodukcje graficzne, fotografie, publikacje drukowane, materiały przyklepne, artykuły papiernicze, papier listowy i do pakowania, opakowania, obrusy z papieru i z folii, torby, worki, koperty i woreczki, naklejki, plakaty, bannery, wizytówki, wyroby z kartonu, pudła, pudełka tekturowe lub papierowe, kalendarze, kalkomanie, druki, broszury, zawiadomienia, albumy, rysunki, ręczniki papierowe, serwetki, sztydły kartonowe, kartki z życzeniami, okolicznościowe, teczki papierowe i z tworzyw sztucznych, segregatory, stemple, taśmy klejące i przyklepne, zakładki do książek, zeszyty, artykuły i materiały piśmienne, podręczniki do nauki języków, numeratory, mapy wszystkie w/w nie zawarte w innych klasach, **38** usługi przekazywania wizji, fonii, stron www, danych w postaci cyfrowej w sieciach komputerowych, przesyłanie informacji, **41** usługi edukacyjne i informowania o edukacji, organizowanie i prowadzenie kursów, obozów językowych, szkół nauczania języków, sprawdziany pedagogiczne, publikowanie książek i tekstów innych niż reklamowe, wypożyczanie materiałów do nauki języków, informowanie o usługach edukacyjnych i nauczaniu języków w Internecie.

(111) **222345** (220) 2007 07 05 (210) 327408  
 (151) 2009 09 23 (441) 2007 10 15  
 (732) Przedsiębiorstwo Handlowo-Usługowe „MARSYL” s.c. Adam Nowak i Piotr Marecki, Tłokinia Kościelna, PL.  
 (540)



Kolor znaku: biały, czerwony, czarny  
 (531) 5.1.3, 5.1.12, 26.1.2, 27.5.1, 29.1.12  
 (510), (511) **29** owoce, warzywa i grzyby suszone, konserwowane, gotowane i mrożone, owoce kandyzowane i mrożone, warzywa kwaszone, marynaty warzywne, pikle, sałatki owocowe i warzywne, sosy do sałat, żelatyna do celów spożywczych, produkty z nasion roślin strączkowych, bakalie, koncentraty spożywcze owocowe i warzywne, zupy, zupy błyskawiczne i typu instant, buliony, zioła suszone, żelatyna do celów spożywczych, **30** kawa i namiastki kawy, herbaty owocowe, herbata, kakao i wyroby na bazie kakao, czekolada, cukier, ryż, kasze spożywcze, płatki zbożowe suszone mąka, preparaty zbożowe, miód, drożdże, soda oczyszczona, proszki do pieczenia, cukier waniliowy, sól, sole przyprawowe i peklujące, musztarda, ocet, sosy, sosy spożywcze, sosy do sałat, keczup, przyprawy i mieszanki przyprawowe, recepturowe mieszanki przyprawowe smakowe i zapachowe do artykułów spożywczych, zup, rybek i potraw kulinarnych, przyprawy piernikowe, dodatki smakowe do potraw, koncentraty spożywcze, budynie, kisiel, preparaty aromatyczne, esencje spożywcze, aromaty do ciast, **39** dostarczanie towarów (zaopatrzenie), usługi w zakresie transportu samochodowego ciężarowego, usługi w zakresie przewozu towarów, spedycja, magazynowanie, składowanie towarów, dystrybucja, załadunek i wyładunek towarów.

(111) **222346** (220) 2008 01 20 (210) 335356  
 (151) 2009 10 22 (441) 2008 04 28  
 (732) Firma Produkcyjno-Handlowa „KAMBUD” Adam Piec, Bochnia, PL.  
 (540) KAMBUD  
 (510), (511) **19** alabaster, balustrady, baseny kąpielowe niemetalowe, belki niemetalowe, belki policzkowe niemetalowe jako części schodów, nadproża niemetalowe, betonowe elementy budowlane, boazeria, boazeria niemetalowa, budowlane płyty niemetalowe, płyty nagrobne niemetalowe, budowlane materiały niemetalowe, kamień budowlany, płyty cementowe, dachówki niemetalowe, drewno budowlane, drewno częściowo obrobione, drewno użytkowe, bloki drogowe niemetalowe, płyty drogowe niemetalowe, dzieła sztuki z kamienia, betonu lub marmuru, figurki z kamienia, betonu lub marmuru, glina garncarska, glina garncarska surowa, glina ceglarska, granit, grobowce i pomniki niemetalowe, obudo-

wy niemetalowe go grobowców i grobów, groby niemetalowe, gzymсы niemetalowe, materiały wiążące do produkcji kamienia, kamień, kamień żuźlowy, kamień wapienny, rury kamionkowe, klinkier, kreda (surowiec), krzemionka, kwarc, łupek twardy, margiel wapienny, marmur, mozaiki dla budownictwa, nagrobki, stale nagrobkowe niemetalowe, tabliczki nagrobkowe niemetalowe, obróbka budowlana niemetalowa, okienne ramy niemetalowe, okładziny niemetalowe dla budownictwa, okna witrażowe, palisady niemetalowe, parkiety, płytki parkietowe, piasek (z wyjątkiem piasku formierskiego), piaskowce dla budownictwa, płytki podłogowe niemetalowe, płytki budowlane niemetalowe, płyty cementowe, płyty niemetalowe, podłogi niemetalowe, podpory niemetalowe, pomniki niemetalowe, popiersia z kamienia, betonu lub marmuru, posągi z kamienia, betonu lub marmuru, posągi z kamienia, betonu lub marmuru, profile niemetalowe do gzymśów, wyroby kamieniarskie, schody niemetalowe, sklepienia grobowców niemetalowe, sufity niemetalowe, kruszywo szamotowe żaroodporne, sztuczny kamień, sztuczny kamień ozdobny, sztuczny marmur, ścianki działowe niemetalowe, ścienne płytki i okładziny niemetalowe, pawilony targowe, terakota, tłuścić, wapno, zaprawy budowlane, żaluzje niemetalowe, żużel jako materiał budowlany, żwir, **35** usługi wykonywane przez agencje importowo-eksportowe, usługi z zakresu informacji handlowej, usługi wykonywane przez agencje reklamowe, usługi marketingowe, usługi menedżerskie jako doradztwo i zarządzanie działalnością gospodarczą dotyczącą budownictwa i kamieniarstwa, obrotu i zarządzania nieruchomościami, usługi doradztwa handlowego, usługi organizacji wystaw handlowych i reklamowych, usługi organizowania targów w celach handlowych lub reklamowych, usługi wyceny kamienia i marmuru, usługi dystrybucji materiałów reklamowych, zgrupowanie na rzecz osób trzecich różnych towarów pozwalające nabywcy wygodnie je oglądać i kupować w dużym sklepie wielobranżowym lub supermarkecie, zgrupowanie na rzecz osób trzecich różnych towarów pozwalające nabywcy wygodnie je oglądać i kupować w sklepie z materiałami budowlanymi lub kamieniarskimi, zgrupowanie na rzecz osób trzecich różnych towarów pozwalające nabywcy wygodnie je oglądać i kupować te towary poprzez katalog różnych artykułów budowlanych lub kamieniarskich, zgrupowanie na rzecz osób trzecich towarów budowlanych lub kamieniarskich pozwalające nabywcy wygodnie je oglądać i kupować te towary wykorzystując zamówienie korespondencyjne, używając środków telekomunikacji lub za pośrednictwem strony Web, zgrupowanie na rzecz osób trzecich towarów budowlanych lub kamieniarskich pozwalające nabywcy wygodnie je oglądać i kupować te towary u hurtownika, **37** usługi budowlane, w tym usługi związane z wykonywaniem budynków mieszkalnych, hotelowych, obiektów przemysłowych i obiektów użyteczności publicznej, usługi budowlano-remontowe w zakresie: budynków i budowli, robót wykończeniowych, suchej zabudowy wnętrza, montażu stolarki budowlanej, robót posadzkarskich, budowa domów, hoteli, pawilonów i sklepów targowych, nadzór budowlany, informacja budowlana, budownictwo mieszkaniowe, hotelowe, przemysłowe i obiektów użyteczności publicznej, budowa i naprawa magazynów, rozbiórka budynków, układanie nawierzchni drogowych i placów, usługi zabezpieczania budynków przed wilgocią, instalacja i naprawy maszyn budowlanych, eksploatacja kamieniołomów i kopalni odkrywkowych, wydobywanie kamieni ozdobnych oraz wydobywanie kamienia dla potrzeb budownictwa, wynajem sprzętu budowlanego, wynajem koparek, wszelkie prace budowlane związane z ochroną zabytków, wykonywanie robót budowlanych wykończeniowych, takich jak: wykańczanie ścian wewnętrznych i zewnętrznych, budynków i budowli wykładzinami z płyt kamiennych i marmurowych, kamieniarstwo, wszelkie naprawy, które nie prowadzą do przeróbki materiałów, wynajem maszyn i urządzeń do obróbki kamienia i marmuru, **40** informacja o obróbce materiałów budowlanych i kamieniarskich, obróbka ręczna i maszynowa kamienia, marmuru i innych materiałów budowlanych, usługi formowania oraz wykańczania kamienia ozdobnego i innych kamieni dla budownictwa, **42** usługi dekoracji wnętrza, ekspertyzy kamieniarskie.

(111) **222347** (220) 2008 01 28 (210) 335771  
 (151) 2009 09 21 (441) 2008 05 12  
 (732) POLKOMTEL Spółka Akcyjna, Warszawa, PL.  
 (540)

MixPlus

Kolor znaku: zielony, czerwony, niebieski  
 (531) 24.17.5, 27.5.1, 29.1.13

(510), (511) **09** aparaty, przewody i słuchawki telefoniczne; automaty sprzedające i mechanizmy do urządzeń uruchamianych przez wrzucenie monety lub żetonu; kasy rejestrujące; komputery i sprzęt przetwarzający dane; magnetyczne nośniki danych; maszyny liczące, płyty (dyski) z nagraniami; urządzenia do gaszenia ognia; urządzenia do nagrywania, transmisji, reprodukcji danych, dźwięku lub obrazu; urządzenia i przyrządy naukowe, żeglarskie, geodezyjne, elektryczne, kinematograficzne, optyczne, wagowe, pomiarowe, sygnalizacyjne, kontrolne, do ratowania życia, do celów dydaktycznych, **35** usługi polegające na: rejestrowaniu, sporządzaniu odpisów, składzie, kompilacji, transmisji, transkrypcji, systematyzacji pisemnych informacji (komunikatów) oraz rejestrowaniu a także wykorzystaniu lub kompilacji danych matematycznych lub statystycznych oraz zarządzaniu zbiorami informatycznymi; informacja o działalności gospodarczej, handlu, reklamie, promocji, lokalizacji obiektów, agencje informacji handlowej; usługi w zakresie: reklamy, badania rynku, telefonicznego udzielania informacji, organizacji wystaw lub targów handlowych i reklamowych, pośrednictwa w zawieraniu umów kupna-sprzedaży poprzez telefon i Internet, obsługa klientów przy wykorzystaniu sieci Internet umożliwiająca dostarczanie klientom informacji oraz otrzymywanie informacji od klientów; usługi telekomunikacyjne świadczone on-line polegające na umożliwieniu osobom trzecim: zlecenia i świadczenia różnych usług, zawierania umów cywilnych, w szczególności handlowych oraz z osobami fizycznymi, umów pośrednictwa w zakresie dysponowania towarami lub świadczenia usług, umów kupna-sprzedaży, wykonywania umów cywilnych; prowadzenie sprzedaży towarów: apaszki jedwabne, antystresery, baloniki, bandanki, banery, bezrękawniki, bloczki post-it, bluzy, bombki, breloczki, chorągiewki, clipboards, czapki, daszki, długopisy, elektroniczne urządzenia do tłumaczeń językowych, elektroniczne urządzenia ze słownikiem, etui skórzane na długopisy, etui skórzane na wizytówki, fido-dido, flagi, galanteria odzieżowa damska i męska, galanteria skórzana, galanteria papierowa, joja, kalendarze, kalkulatory, kapelusze, karafki, konstrukcje dmuchane i balony, kosmetyczki, kosmetyki, koszulki polo, krawaty, krzeselka, kubki, kurtki, latawce, linijki, maskotki, materiały biurowe i szkolne, medale, pudełka, naklejki i nalepki, notesy, obrusy, odtwarzacze płyt kompaktowych i kaset, ołówki, opakowania na napoje, organizery, otwieracze do butelek, pałeczki chińskie, papiery pakowe, parasole, parasolki, parawany, para jedwabne, piłki, piórniki, plecaki, płotki, podkładki pod kubki, kieliszki i szklanki, podkładki pod mysz, pokrowce na telefony, pompony, portfele, postery, potykacze, radioodbiorniki, rękawiczki, ręczniki, sakwy rowerowe, sakwy podróżne, samochodowe osłony przeciwsłoneczne, siatki, skrobaczki do szyb, słodycze, standy, stroje dla personelu, szale, szaliki, świece, tablice, teczki skórzane, terkotki, termosy, tłumacze polsko-angielskie, torby i torebki, torciki, trąbki, T-shirty, wizytowniki, wody perfumowane i perfumy, worki żeglarskie, wyroby ze szkła i porcelany, zabawki, zegary ściennie, zegarki, znaczki z logo, **36** usługi w zakresie: pośrednictwa w zawieraniu umów ubezpieczeniowych poprzez telefon i Internet, sprawdzania stanu konta poprzez telefon i Internet; informacje finansowe i o usługach finansowych, informacja o ubezpieczeniach; usługi telekomunikacyjne świadczone on-line polegające na umożliwieniu: zawierania umów ubezpieczeniowych, kredytowych, bankowych oraz otwierania rachunków bankowych, dokonywania operacji bankowych, dostępu do konta bankowego, **38** usługi telekomunikacyjne; informacja o telekomunikacji, usługach telekomunikacyjnych, elektronicznych i internetowych; przesyłanie informacji; gromadzenie i rozpowszechnianie wiadomości poprzez sieci komunikacyjne, w tym sieć telewizyjną, satelitarną i Internet, agencje informacyjne w zakresie wiadomości i aktualności; usługi rozpowszechniania systemów przekazywania dźwięku i obrazu w łączności radiofonicznej, telegraficznej, telefonicznej, telefonii komórkowej, telefaksowej, w systemie cyfrowym; usługi łączności: radiofonicznej, telegraficznej, telefonicznej, telefonii komórkowej i poprzez Internet, telefaksowej; ustalanie taryf i opłat, obsługa satelitów i przekazów satelitarnych, organizowanie systemów transmisyjnych, przesyłanie dźwięku, obrazu i sms-ów; usługi poczty elektronicznej, usługi zleceń przywoławczych z zastosowaniem radia, telefonu lub innych środków komunikacji elektronicznej; prowadzenie stacji radiowych, telewizyjnych; transmitowanie dźwięku i obrazu; zbieranie i przekazywanie aktualności informacyjnych z wykorzystaniem: multimediów, urządzeń telekomunikacyjnych; wypożyczanie telefonów, modemów i innych urządzeń telekomunikacyjnych; prowadzenie elektronicznego serwisu informacji typu on-line polegające na tworzeniu, utrzymywaniu i rozbudowie baz danych i udostępnianiu informacji z możliwością elektronicznego przyjmowania i przekazy-

wania wiadomości, **41** usługi w zakresie nauczania poprzez telefon, Internet, radio i telewizję; informacja o nauczaniu, kształceniu, rozrywce, działalności sportowej i kulturalnej.

(111) **222348** (220) 2008 01 28 (210) 335772

(151) 2009 09 21 (441) 2008 05 12

(732) POLKOMTEL Spółka Akcyjna, Warszawa, PL.

(540) plus cafe

(510), (511) **09** aparaty, przewody i słuchawki telefoniczne; automaty sprzedające i mechanizmy do urządzeń uruchamianych przez wrzucenie monety lub żetonu; kasy rejestrujące; komputery i sprzęt przetwarzający dane; magnetyczne nośniki danych; maszyny liczące, płyty (dyski) z nagraniami; urządzenia do gaszenia ognia; urządzenia do nagrywania, transmisji, reprodukcji danych, dźwięku lub obrazu; urządzenia i przyrządy naukowe, żeglarskie, geodezyjne, elektryczne, kinematograficzne, optyczne, wagowe, pomiarowe, sygnalizacyjne, kontrolne, do ratowania życia, do celów dydaktycznych, **35** usługi polegające na: rejestrowaniu, sporządzaniu odpisów, składzie, kompilacji, transmisji, transkrypcji, systematyzacji pisemnych informacji (komunikatów) oraz rejestrowaniu a także wykorzystaniu lub kompilacji danych matematycznych lub statystycznych oraz zarządzaniu zbiorami informatycznymi; informacja o działalności gospodarczej, handlu, reklamie, promocji, lokalizacji obiektów, agencje informacji handlowej; usługi w zakresie: reklamy, badania rynku, telefonicznego udzielania informacji, organizacji wystaw lub targów handlowych i reklamowych, pośrednictwa w zawieraniu umów kupna-sprzedaży poprzez telefon i Internet, obsługa klientów przy wykorzystaniu sieci Internet umożliwiająca dostarczanie klientom informacji oraz otrzymywanie informacji od klientów; usługi telekomunikacyjne świadczone on-line polegające na umożliwieniu osobom trzecim: zlecenia i świadczenia różnych usług, zawierania umów cywilnych, w szczególności handlowych oraz z osobami fizycznymi, umów pośrednictwa w zakresie dysponowania towarami lub świadczenia usług, umów kupna-sprzedaży, wykonywania umów cywilnych; prowadzenie sprzedaży towarów: apaszki jedwabne, antystresery, baloniki, bandanki, banery, bezrękawniki, bloczki post-it, bluzy, bombki, breloczki, chorągiewki, clipboards, czapki, daszki, długopisy, elektroniczne urządzenia do tłumaczeń językowych, elektroniczne urządzenia ze słownikiem, etui skórzane na długopisy, etui skórzane na wizytówki, fido-dido, flagi, galanteria odzieżowa damska i męska, galanteria skórzana, galanteria papierowa, joja, kalendarze, kalkulatory, kapelusze, karafki, konstrukcje dmuchane i balony, kosmetyczki, kosmetyki, koszulki polo, krawaty, krzeselka, kubki, kurtki, latawce, linijki, maskotki, materiały biurowe i szkolne, medale, pudełka, naklejki i nalepki, notesy, obrusy, odtwarzacze płyt kompaktowych i kaset, ołówki, opakowania na napoje, organizery, otwieracze do butelek, pałeczki chińskie, papiery pakowe, parasole, parasolki, parawany, para jedwabne, piłki, piórniki, plecaki, płotki, podkładki pod kubki, kieliszki i szklanki, podkładki pod mysz, pokrowce na telefony, pompony, portfele, postery, potykacze, radioodbiorniki, rękawiczki, ręczniki, sakwy rowerowe, sakwy podróżne, samochodowe osłony przeciwsłoneczne, siatki, skrobaczki do szyb, słodycze, standy, stroje dla personelu, szale, szaliki, świece, tablice, teczki skórzane, terkotki, termosy, tłumacze polsko-angielskie, torby i torebki, torciki, trąbki, T-shirty, wizytowniki, wody perfumowane i perfumy, worki żeglarskie, wyroby ze szkła i porcelany, zabawki, zegary ściennie, zegarki, znaczki z logo, **36** usługi w zakresie: pośrednictwa w zawieraniu umów ubezpieczeniowych poprzez telefon i Internet, sprawdzania stanu konta poprzez telefon i Internet; informacje finansowe i o usługach finansowych, informacja o ubezpieczeniach; usługi telekomunikacyjne świadczone on-line polegające na umożliwieniu: zawierania umów ubezpieczeniowych, kredytowych, bankowych oraz otwierania rachunków bankowych, dokonywania operacji bankowych, dostępu do konta bankowego, **38** usługi telekomunikacyjne; informacja o telekomunikacji, usługach telekomunikacyjnych, elektronicznych i internetowych; przesyłanie informacji; gromadzenie i rozpowszechnianie wiadomości poprzez sieci komunikacyjne, w tym sieć telewizyjną, satelitarną i Internet, agencje informacyjne w zakresie wiadomości i aktualności; usługi rozpowszechniania systemów przekazywania dźwięku i obrazu w łączności radiofonicznej, telegraficznej, telefonicznej, telefonii komórkowej, telefaksowej, w systemie cyfrowym; usługi łączności: radiofonicznej, telegraficznej, telefonicznej, telefonii komórkowej i poprzez Internet, telefaksowej; ustalanie taryf i opłat, obsługa satelitów i przekazów satelitarnych, organizowanie systemów transmisyjnych, przesyłanie dźwięku, obrazu i sms-ów; usługi poczty elektronicznej, usługi zleceń przywoławczych z zastosowaniem radia, telefonu lub innych środków komunikacji elektronicznej; prowadzenie stacji radiowych, telewizyj-

nych; transmitowanie dźwięku i obrazu; zbieranie i przekazywanie aktualności informacyjnych z wykorzystaniem: multimediiów, urządzeń telekomunikacyjnych; wypożyczanie telefonów, modemów i innych urządzeń telekomunikacyjnych; prowadzenie elektronicznego serwisu informacji typu on-line polegające na tworzeniu, utrzymywaniu i rozbudowie baz danych i udostępnianiu informacji z możliwością elektronicznego przyjmowania i przekazywania wiadomości, **41** usługi w zakresie nauczania poprzez telefon, Internet, radio i telewizję; informacja o nauczaniu, kształceniu, rozrywce, działalności sportowej i kulturalnej.

(111) **222349** (220) 2008 02 05 (210) 336144  
(151) 2009 10 08 (441) 2008 05 12  
(732) Zakłady Azotowe Kędzierzyn Spółka Akcyjna, Kędzierzyn-Koźle, PL.

(540) zaksa

(510), (511) **01** aldehydy, alkohole, amoniak, sole amonowe, azotany, nawozy azotowe, kwas azotowy, bezwodniki, odczynniki chemiczne inne niż do celów medycznych lub weterynaryjnych, środki chemiczne dla przemysłu, dodatki chemiczne do paliw silnikowych, nawozy użyźniające glebę, plastyfikatory, preparaty chemiczne dla przemysłu, nawozy dla rolnictwa, rozpuszczalniki do lakierów, saletra, sole sodowe, gazy techniczne, **02** rozcieńczalniki do farb, rozcieńczalniki do lakierów, **36** usługi w zakresie dzierżawy majątku nieruchomościowego, usługi w zakresie wynajmowania pomieszczeń biurowych jako nieruchomości, **37** usługi w zakresie mycia i oczyszczania cystern, autocystern i zbiorników specjalnych, pojazdów ciężarowych, usługi w zakresie stacji kontroli pojazdów, usługi w zakresie remontu pojazdów ciężarowych i osobowych, usługi w zakresie serwisowania ogumienia, instalacji elektrycznej pojazdów ciężarowych i osobowych, usługi w zakresie remontu taboru kolejowego i infrastruktury kolejowej, rewizje i przeglądy okresowe oraz wyjazdowy serwis naprawczy taboru kolejowego, usługi w zakresie instalowania i konserwacji sieci komputerowych, usługi w zakresie remontów urządzeń automatyki przemysłowej oraz sieci i urządzeń elektrycznych, usługi w zakresie antykorozji, usługi w zakresie remontu kompresorów przemysłowych, usługi w zakresie montażu instalacji chemicznych, ciepłowniczych, gazowych, wentylacyjnych, rurociągów przesyłowych, konstrukcji stalowych, usługi w zakresie remontu i naprawy maszyn, urządzeń i aparatów stosowanych w instalacjach: chemicznych, gazowych, wentylacyjnych, centralnego ogrzewania, usługi w zakresie utrzymywania ruchu mechanicznego instalacji chemicznych, ciepłowniczych, gazowych, wentylacyjnych, usługi serwisowe analizatorów przemysłowych na rzecz osób trzecich, **38** usługi świadczone przez centralę telefoniczną, **39** usługi w zakresie transportu drogowego, przewozy ciekłych produktów chemicznych, usługi w zakresie transportu kolejowego, usługi w zakresie dzierżawy taboru kolejowego, **40** usługi w zakresie wytwarzania energii elektrycznej i energii ciepłej, usługi w zakresie obróbki skrawaniem, usługi w zakresie regeneracji uszczelnień mechanicznych, usługi spawalnicze, **41** usługi w zakresie organizowania i prowadzenia konferencji, sympozjów, szkoleń, usługi w zakresie organizacji zawodów i imprez sportowych, **42** usługi chemiczne, usługi w zakresie analiz i badań chemicznych, badania bakteriologiczne i biologiczne wykonywane na rzecz osób trzecich, usługi w zakresie badań technicznych i badań w dziedzinie mechaniki, usługi w zakresie projektowania i wdrażania systemów sterowania procesami przemysłowymi, usługi techniczne w zakresie diagnostyki maszyn wirowych, usługi w zakresie projektowania i wdrażania układów pomiarów emisji i imisji, **43** usługi hotelarskie, usługi w zakresie organizowania bankietów, imprez towarzyskich bądź rodzinnych, catering, usługi świadczone przez sanatoria.

(111) **222350** (220) 2008 03 10 (210) 337963  
(151) 2009 10 28 (441) 2008 06 23

(732) COMPENSA Towarzystwo Ubezpieczeń S.A. Vienna Insurance Group, Warszawa, PL.; COMPENSA Towarzystwo Ubezpieczeń na Życie S.A. Vienna Insurance Group, Warszawa, PL.  
(540) KUNSZT UBEZPIECZEŃ

(510), (511) **36** ubezpieczenia, usługi ubezpieczeniowe, pośrednictwo ubezpieczeniowe, doradztwo w sprawach ubezpieczeniowych, doradztwo w sprawach finansowych, ubezpieczeniowa wycena finansowa, usługi finansowe, analizy finansowe, operacje finansowe, transakcje finansowe, usługi związane ze świadczeniami emerytalnymi, tworzenie funduszy.

(551) wspólne prawo ochronne

(111) **222351** (220) 2007 11 07 (210) 332503  
(151) 2009 10 19 (441) 2008 02 18  
(732) DELPHA INVESTMENTS GROUP Spółka z ograniczoną odpowiedzialnością, Warszawa, PL.  
(540)



Kolor znaku: biały, brązowy

(531) 26.4.1, 26.4.2, 27.5.1, 29.1.12

(510), (511) **36** wynajmowanie pomieszczeń biurowych (nieruchomości), wynajmowanie mieszkań, **37** budownictwo.

(111) **222352** (220) 2007 11 26 (210) 333321  
(151) 2009 10 30 (441) 2008 03 03

(732) VOX INDUSTRIE Spółka Akcyjna-PROFILE Spółka Komandytowa, Czerwonak, PL.

(540)



Kolor znaku: czarny, czerwony, biały

(531) 26.4.2, 27.5.1, 29.1.13

(510), (511) **06** listwy podłogowe metalowe, budowlane materiały metalowe, **17** materiały uszczelniające, wypełniające, izolacyjne, **19** budowlane materiały niemetalowe, wyroby z tworzyw sztucznych dla budownictwa: boazerie PCV, listwy boazeryjne, panele boazeryjne, listwy, profile okienne, okna, ramy do okien, płytki wykładzinowe, wykładziny, płyty, konstrukcje, rolety zewnętrzne i nie tekstylne, żaluzje, pokrycia dachów, **35** usługi prowadzenia punktów sprzedaży, składów fabrycznych, celnych lub outsourcingowych, sklepów, sieci sklepów, hurtowni, salonów, sprzedaży na stronach Web oraz poprzez ofertę bezpośrednią takich towarów jak: materiały budowlane, wykończeniowe, stolarka budowlana, wyroby z tworzyw sztucznych dla budownictwa, materiały izolacyjne, wypełniające, uszczelniające, chemia budowlana, materiały podłogowe, podłogi lite drewniane, podłogi trójwarstwowe, deski podłogowe, panele podłogowe, deski parkietowe, parkiety, parkiety przemysłowe, deski podłogowe strugane, deski podłogowe lakierowane, mozaiki parkietowe, materiały do produkcji meblarskiej, elewacje i wykończenia ścian, ścienne okładziny niemetalowe dla budownictwa, siding-panele z drewna, metalu lub tworzyw sztucznych, boazerie, boazerie niemetalowe, boazerie PCV, boazerie drewniane, listwy boazeryjne, płyty gipsowo-kartonowe, tynki gipsowe, mineralne i akrylowe, sufity podwieszane, panele boazeryjne, listwy, listwy przypodłogowe drewniane, listwy przypodłogowe fornirowane, listwy przypodłogowe PCV, listwy podłogowe PCV, materiały budowlane, bloczki z betonu komórkowe, cegły, kostka brukowa, tarcica, drewno budowlane, więźba dachowa, folie dachowe, blachy dachówkowe, dachówki, papy, pokrycia bitumiczne, rynny, systemy dociepleń, pokrycia dachów, meble, dywany i wykładziny podłogowe, wykładziny, płytki wykładzinowe, profile okienne, okna, ramy do okien, płyty, konstrukcje, rolety zewnętrzne i nie tekstylne, żaluzje, usługi w następującym zakresie: agencji importowo-eksportowe, promocje sprzedaży dla osób trzecich, pozyskiwanie danych do komputerowych baz danych, pokazy towarów, usługi w zakresie franchisingu, **36** usługi w zakresie: kredytowania, emisji kart kredytowych, zapewniania udogodnień kredytowych, programów promocyjnych oraz lojalnościowych, w których punkty zakupu są nagradzane za zakup dokonany od subskrybentów sprzedaży, emisji i obsługi kart stałego klienta, nagradzających lojalność i promujących rozpoznawalność marki poprzez oferowanie zachęt i zniżek przy zakupie towarów i korzystaniu z usług, wydawanie i wykupywanie talonów, żetonów i kuponów wartościowych, emisji i obsługi kart zniżkowych, **37** usługi remontowe i budowlane, wypożyczanie sprzętu budowlanego i maszyn budowlanych, nadzór budowlany, usługi montażu mebli, usługi w zakresie: informacji bu-

dowlanej, usługi montażowe, serwisowe oraz instalacyjne w zakresie budownictwa, mebli, maszyn budowlanych, doradztwo i usługi związane z montażem i konserwacją podłóg drewnianych, usługi w zakresie kompleksowej obsługi inwestycji budowlanych, **40** przerób granulatu PCV na boazerię, usługi tartaczne, stolarstwo budowlane, **42** doradztwo budowlane, usługi architektów, projektowanie dekoracji wnętrz.

(111) **222353** (220) 2007 12 10 (210) 333863  
(151) 2009 09 21 (441) 2008 03 17  
(732) Piotr Fiuk, Szczecin, PL.  
(540) Aspekty

(510), (511) **16** broszury, czasopisma, gazety, książki, publikacje, zeszyty naukowe przygotowywane i publikowane na konferencjach, seminariach, sesjach naukowych, warsztatach naukowych, wystawach, **41** prace przygotowawcze do druku polegające na sformatowaniu, umieszczeniu zdjęć, wykresów, rysunków.

(111) **222354** (220) 2007 12 10 (210) 333864  
(151) 2009 09 21 (441) 2008 03 17  
(732) Piotr Fiuk, Szczecin, PL.

(540) Przestrzeń i forma  
(510), (511) **16** broszury, czasopisma, gazety, książki, publikacje, zeszyty naukowe przygotowywane i publikowane na konferencjach, seminariach, sesjach naukowych, warsztatach naukowych, wystawach, **41** prace przygotowawcze do druku polegające na sformatowaniu, umieszczeniu zdjęć, wykresów, rysunków.

(111) **222355** (220) 2008 01 21 (210) 335438  
(151) 2009 09 28 (441) 2008 04 28  
(732) CERSANIT S.A., Kielce, PL.  
(540) IBERIA

(510), (511) **19** płytki i listwy wykładzinowe niemetalowe, płytki ceramiczne, glazura, gres, terakota.

(111) **222356** (220) 2008 02 18 (210) 336741  
(151) 2009 09 23 (441) 2008 05 26  
(732) ASM-Centrum Badań i Analiz Rynku Sp. z o.o., Kutno, PL.  
(540)



Kolor znaku: szary, czerwony  
(531) 2.1.25, 2.3.25, 7.1.8, 27.5.1, 29.1.12  
(510), (511) **35** badania rynku i opinii, działalność reklamowa, **41** usługi w zakresie działalności wydawniczej.

(111) **222357** (220) 2008 02 18 (210) 336743  
(151) 2009 09 17 (441) 2008 05 26  
(732) ASM-Centrum Badań i Analiz Rynku Sp. z o.o., Kutno, PL.  
(540)



Kolor znaku: szary, biały, czarny  
(531) 2.1.23, 2.1.25, 26.4.2, 26.4.14, 27.5.1, 29.1.13  
(510), (511) **35** badania rynku i opinii, działalność reklamowa, **41** usługi w zakresie działalności wydawniczej.

(111) **222358** (220) 2008 02 18 (210) 336744  
(151) 2009 09 17 (441) 2008 05 26  
(732) ASM-Centrum Badań i Analiz Rynku Sp. z o.o., Kutno, PL.  
(540)



Kolor znaku: szary, czerwony  
(531) 7.1.8, 7.1.12, 27.5.1, 29.1.12  
(510), (511) **35** badania rynku i opinii, działalność reklamowa, **41** usługi w zakresie działalności wydawniczej.

(111) **222359** (220) 2008 02 18 (210) 336745  
(151) 2009 09 17 (441) 2008 05 26  
(732) ASM-Centrum Badań i Analiz Rynku Sp. z o.o., Kutno, PL.  
(540)



Kolor znaku: szary, czerwony  
(531) 2.1.25, 2.3.25, 7.1.8, 27.5.1, 29.1.12  
(510), (511) **35** badania rynku i opinii, działalność reklamowa, **41** usługi w zakresie działalności wydawniczej.

(111) **222360** (220) 2008 02 18 (210) 336746  
(151) 2009 09 17 (441) 2008 05 26  
(732) ASM-Centrum Badań i Analiz Rynku Sp. z o.o., Kutno, PL.  
(540)



Kolor znaku: granatowy, pomarańczowy, biały  
(531) 20.5.7, 26.1.1, 26.1.16, 26.2.7, 27.5.1, 29.1.13  
(510), (511) **35** badania rynku i opinii, działalność reklamowa, **41** usługi w zakresie działalności wydawniczej.

(111) **222361** (220) 2008 02 18 (210) 336747  
(151) 2009 09 17 (441) 2008 05 26  
(732) ASM-Centrum Badań i Analiz Rynku Sp. z o.o., Kutno, PL.  
(540)



Kolor znaku: granatowy, zielony, biały  
(531) 7.1.8, 7.1.25, 26.3.1, 26.3.7, 26.5.1, 26.5.10, 27.5.1, 29.1.12  
(510), (511) **35** badania rynku i opinii, działalność reklamowa, **41** usługi w zakresie działalności wydawniczej.

(111) **222362** (220) 2008 03 13 (210) 338117  
(151) 2009 10 09 (441) 2008 06 23  
(732) AXA Życie Towarzystwo Ubezpieczeń Spółka Akcyjna, Warszawa, PL.  
(540) Nawigator Zysków  
(510), (511) **16** wyroby z papieru i kartonu, książki, broszury, druki, formularze, prospekty, informatory, czasopisma, periodyki, katalogi,

kalendarze, **35** usługi: badania/sondaże rynku, badania/sondaże opinii w sprawach związanych z ubezpieczeniami, usługi prowadzenia kampanii reklamowych, **36** usługi ubezpieczeniowe, usługi finansowe i inwestycje kapitałowe związane z działalnością ubezpieczeniową, doradztwo i informacja w zakresie oceny i wyboru przez osoby fizyczne i podmioty gospodarcze optymalnej formy ubezpieczenia, usługi w ramach prowadzonych agencji ubezpieczeniowych.

(111) **222363** (220) 2008 03 20 (210) 338502  
 (151) 2009 10 19 (441) 2008 06 23  
 (732) „EKO NATURA” P. A. Korol, A. Filimoniuk, J. Bartoszek  
 Spółka Jawna, Bielsk Podlaski, PL.  
 (540)



Kolor znaku: czerwony, zielony

(531) 5.13.25, 26.11.1, 27.5.1, 29.1.13

(510), (511) **29** konserwowane, suszone i gotowane owoce i warzywa; galaretki, dżemy, kompoty, **30** kawa, herbata, kawa nienaturalna; mąka i produkty zbożowe, sosy, przyprawy, wyroby cukiernicze, słodycze, **31** rośliny zbożowe i produkty rolne, ogrodnicze, leśne nie ujęte w innych klasach, świeże owoce i warzywa; nasiona, rośliny i kwiaty, karma dla zwierząt, karma dla ryb, sółd, **40** usługowe konfekcjonowanie, przetwarzanie lub przemiana oraz pakowanie i produkcja na rzecz innych firm i osób.

(111) **222364** (220) 2008 03 21 (210) 338610  
 (151) 2009 09 21 (441) 2008 06 23  
 (732) POLKOMTEL Spółka Akcyjna, Warszawa, PL.  
 (540) plus taryfa ważna

(510), (511) **09** aparaty, przewody i słuchawki telefoniczne; automaty sprzedające i mechanizmy do urządzeń uruchamianych przez wrzucenie monety lub żetonu; kasy rejestrujące; komputery i sprzęt przetwarzający dane; magnetyczne nośniki danych; maszyny liczące, płyty (dyski) z nagraniami; urządzenia do gaszenia ognia; urządzenia do nagrywania, transmisji, reprodukcji danych, dźwięku lub obrazu; urządzenia i przyrządy naukowe, żeglarskie, geodezyjne, elektryczne, kinematograficzne, optyczne, wagowe, pomiarowe, sygnalizacyjne, kontrolne, do ratowania życia, do celów dydaktycznych, **35** usługi polegające na: rejestrowaniu, sporządzaniu odpisów, składzie, kompilacji, transmisji, transkrypcji, systematyzacji pisemnych informacji (komunikatów) oraz rejestrowaniu a także wykorzystaniu lub kompilacji danych matematycznych lub statystycznych oraz zarządzaniu zbiorami informatycznymi; informacja o działalności gospodarczej, handlu, reklamie, promocji, lokalizacji obiektów, agencje informacji handlowej; usługi w zakresie: badania rynku, telefonicznego udzielania informacji o produktach i usługach, organizacji wystaw lub targów handlowych, pośrednictwa w zawieraniu umów kupna-sprzedaży poprzez telefon i Internet, obsługa klientów przy wykorzystaniu sieci Internet umożliwiająca dostarczanie klientom informacji oraz otrzymywanie informacji od klientów, usługi telekomunikacyjne on-line polegające na umożliwieniu osobom trzecim: zlecenia i świadczenia różnych usług, zawierania umów cywilnych, w szczególności handlowych oraz z osobami fizycznymi, umów pośrednictwa w zakresie dysponowania towarami lub świadczenia usług, umów kupna-sprzedaży, wykonywania umów cywilnych; zgrupowanie na rzecz osób trzecich wszystkich towarów zgrupowanych w klasach nicejskich od I do 34 (IX edycja Międzynarodowej Klasyfikacji Towarów i Usług dla celów rejestracji znaków) oraz wszystkich usług zgrupowanych w klasach nicejskich od 35 do 45 (IX edycja Międzynarodowej Klasyfikacji Towarów i Usług dla celów rejestracji znaków), pozwalające nabywcy wygodnie oglądać towary lub zapoznać się z opisem usług oraz kupować te towary i usługi, w szczególności: z katalogu różnych artykułów lub usług za pośrednictwem usługi elektronicznej, na stronie internetowej oraz usługi pośrednictwa w powyższym zakresie, **36** usługi w zakresie: pośrednictwa w zawieraniu umów ubezpieczeniowych poprzez telefon i Internet, sprawdzania stanu konta

poprzez telefon i Internet; informacje finansowe i o usługach finansowych, informacja o ubezpieczeniach; usługi telekomunikacyjne on-line polegające na umożliwieniu: zawierania umów ubezpieczeniowych, kredytowych, bankowych oraz otwierania rachunków bankowych, dokonywania operacji bankowych, dostępu do konta bankowego, **38** usługi telekomunikacyjne; informacja o telekomunikacji, usługach telekomunikacyjnych, elektronicznych i internetowych zawartych w klasie 38; przesyłanie informacji; gromadzenie i rozpowszechnianie wiadomości poprzez sieci komunikacyjne, w tym sieć telewizyjną, satelitarną i internet, agencje informacyjne w zakresie wiadomości i aktualności; usługi w zakresie telefonicznego udzielania informacji o wydarzeniach; usługi w zakresie: rozpowszechniania systemów przekazywania dźwięku i obrazu w łączności radiofonicznej, telegraficznej, telefonicznej, telefonii komórkowej, telefaksowej, w systemie cyfrowym; usługi w zakresie łączności: radiofonicznej, telegraficznej, telefonicznej, telefonii komórkowej i poprzez Internet, telefaksowej, ustalania taryf i opłat, obsługi satelitów i przekazów satelitarnych, organizowania systemów transmisyjnych, przesyłania dźwięku, obrazu i sms-ów; usługi w zakresie: poczty elektronicznej, zleceń przywoławczych z zastosowaniem radia, telefonu lub innych środków komunikacji elektronicznej; usługi w zakresie prowadzenia: stacji radiowych, telewizyjnych oraz transmitowania dźwięku i obrazu; usługi w zakresie zbierania i przekazywania aktualności informacyjnych z wykorzystaniem: multimediiów, urządzeń telekomunikacyjnych; usługi w zakresie wypożyczania telefonów, modemów i innych urządzeń telekomunikacyjnych; elektroniczny serwis informacji typu on-line polegający na tworzeniu, prowadzeniu baz danych i udostępnianiu informacji z możliwością elektronicznego przyjmowania i przekazywania wiadomości, **41** usługi w zakresie nauczania poprzez telefon, Internet, radio i telewizję; informacja o nauczaniu, kształceniu, rozrywce, działalności sportowej i kulturalnej.

(111) **222365** (220) 2008 03 21 (210) 338612  
 (151) 2009 09 21 (441) 2008 06 23  
 (732) POLKOMTEL Spółka Akcyjna, Warszawa, PL.  
 (540) plus ważny telefon

(510), (511) **09** aparaty, przewody i słuchawki telefoniczne; automaty sprzedające i mechanizmy do urządzeń uruchamianych przez wrzucenie monety lub żetonu; kasy rejestrujące; komputery i sprzęt przetwarzający dane; magnetyczne nośniki danych; maszyny liczące, płyty (dyski) z nagraniami; urządzenia do gaszenia ognia; urządzenia do nagrywania, transmisji, reprodukcji danych, dźwięku lub obrazu; urządzenia i przyrządy naukowe, żeglarskie, geodezyjne, elektryczne, kinematograficzne, optyczne, wagowe, pomiarowe, sygnalizacyjne, kontrolne, do ratowania życia, do celów dydaktycznych, **35** usługi polegające na: rejestrowaniu, sporządzaniu odpisów, składzie, kompilacji, transmisji, transkrypcji, systematyzacji pisemnych informacji (komunikatów) oraz rejestrowaniu a także wykorzystaniu lub kompilacji danych matematycznych lub statystycznych oraz zarządzaniu zbiorami informatycznymi; informacja o działalności gospodarczej, handlu, reklamie, promocji, lokalizacji obiektów, agencje informacji handlowej; usługi w zakresie: badania rynku, telefonicznego udzielania informacji o produktach i usługach, organizacji wystaw lub targów handlowych, pośrednictwa w zawieraniu umów kupna-sprzedaży poprzez telefon i Internet, obsługa klientów przy wykorzystaniu sieci Internet umożliwiająca dostarczanie klientom informacji oraz otrzymywanie informacji od klientów, usługi telekomunikacyjne on-line polegające na umożliwieniu osobom trzecim: zlecenia i świadczenia różnych usług, zawierania umów cywilnych, w szczególności handlowych oraz z osobami fizycznymi, umów pośrednictwa w zakresie dysponowania towarami lub świadczenia usług, umów kupna-sprzedaży, wykonywania umów cywilnych; zgrupowanie na rzecz osób trzecich wszystkich towarów zgrupowanych w klasach nicejskich od I do 34 (IX edycja Międzynarodowej Klasyfikacji Towarów i Usług dla celów rejestracji znaków) oraz wszystkich usług zgrupowanych w klasach nicejskich od 35 do 45 (IX edycja Międzynarodowej Klasyfikacji Towarów i Usług dla celów rejestracji znaków), pozwalające nabywcy wygodnie oglądać towary lub zapoznać się z opisem usług oraz kupować te towary i usługi, w szczególności: z katalogu różnych artykułów lub usług za pośrednictwem usługi elektronicznej, na stronie internetowej oraz usługi pośrednictwa w powyższym zakresie, **36** usługi w zakresie: pośrednictwa w zawieraniu umów ubezpieczeniowych poprzez telefon i Internet, sprawdzania stanu konta poprzez telefon i Internet; informacje finansowe i o usługach finansowych, informacja o ubezpieczeniach; usługi telekomunikacyjne on-line polegające na



umożliwieniu: zawierania umów ubezpieczeniowych, kredytowych, bankowych oraz otwierania rachunków bankowych, dokonywania operacji bankowych, dostępu do konta bankowego, **38** usługi telekomunikacyjne; informacja o telekomunikacji, usługach telekomunikacyjnych, elektronicznych i internetowych zawartych w klasie 38; przesyłanie informacji; gromadzenie i rozpowszechnianie wiadomości poprzez sieci komunikacyjne, w tym sieć telewizyjną, satelitarną i internet, agencje informacyjne w zakresie wiadomości i aktualności; usługi w zakresie telefonicznego udzielania informacji o wydarzeniach; usługi w zakresie: rozpowszechniania systemów przekazywania dźwięku i obrazu w łączności radiofonicznej, telegraficznej, telefonicznej, telefonii komórkowej, telefaksowej, w systemie cyfrowym; usługi w zakresie łączności: radiofonicznej, telegraficznej, telefonicznej, telefonii komórkowej i poprzez Internet, telefaksowej, ustalania taryf i opłat, obsługi satelitów i przekazów satelitarnych, organizowania systemów transmisyjnych, przesyłania dźwięku, obrazu i sms-ów; usługi w zakresie: poczty elektronicznej, zleceń przywoławczych z zastosowaniem radia, telefonu lub innych środków komunikacji elektronicznej; usługi w zakresie prowadzenia: stacji radiowych, telewizyjnych oraz transmitowania dźwięku i obrazu; usługi w zakresie zbierania i przekazywania aktualności informacyjnych z wykorzystaniem: multimediów, urządzeń telekomunikacyjnych; usługi w zakresie wypożyczania telefonów, modemów i innych urządzeń telekomunikacyjnych; elektroniczny serwis informacji typu on-line polegający na tworzeniu, prowadzeniu baz danych i udostępnianiu informacji z możliwością elektronicznego przyjmowania i przekazywania wiadomości, **41** usługi w zakresie nauczania poprzez telefon, Internet, radio i telewizję; informacja o nauczaniu, kształceniu, rozrywce, działalności sportowej i kulturalnej.

(111) **222366** (220) 2008 03 31 (210) 338960  
 (151) 2009 09 28 (441) 2008 07 07  
 (732) CERSANIT S.A., Kielce, PL.  
 (540) KAMBR  
 (510), (511) **19** płytki i listwy wykładzinowe niemetalowe, płytki ceramiczne, glazura, gres, terakota.

(111) **222367** (220) 2008 04 09 (210) 339387  
 (151) 2009 09 08 (441) 2008 07 21  
 (732) NAFTOR Spółka z ograniczoną odpowiedzialnością, Warszawa, PL.  
 (540)



Kolor znaku: szary, brązowy, biały  
 (531) 16.3.17, 24.1.3, 26.5.1, 27.5.1, 29.1.13  
 (510), (511) **35** usługi doradztwa w zakresie prowadzenia działalności gospodarczej, outsourcing, wywiad gospodarczy, **45** usługi detektywistyczne.

(111) **222368** (220) 2008 04 09 (210) 339393  
 (151) 2009 09 21 (441) 2008 07 21  
 (732) NAFTOR Spółka z ograniczoną odpowiedzialnością, Warszawa, PL.  
 (540)



Kolor znaku: szary, biały  
 (531) 3.7.17, 24.1.5, 27.5.1, 29.1.12  
 (510), (511) **35** usługi doradztwa w zakresie prowadzenia działalności gospodarczej, outsourcing, wywiad gospodarczy, **36** usługi

w zakresie administrowania nieruchomościami, **37** instalowanie technicznych systemów sygnalizacyjnych, alarmowych, telewizji przemysłowej i przeciwpożarowych, usługi sprzątnięcia i czyszczenia obiektów z zewnątrz i wewnątrz oraz terenów zielonych, usługi pralnicze, czyszczenie odzieży, wyrobów włókienniczych i futrzarskich, **39** usługi transportowe, konwojowanie osób, mienia i towarów przy użyciu pojazdów specjalistycznych oraz uniwersalnych, **41** organizowanie i prowadzenie szkoleń w różnych dziedzinach, w szczególności ochrony i konwojowania osób i mienia, strzelectwa, sportów walki i innych działań, które mogą znaleźć zastosowanie do ochrony osób i mienia, ochrony przeciwpożarowej, konwojowania oraz bezpieczeństwa i higieny pracy (bhp), **45** usługi ochrony osób, obiektów i mienia, monitoring, ochrona i alarmowanie za pomocą środków technicznych przez zaangażowanie osób, usługi agencji detektywistycznych, usługi ochrony przeciwpożarowej i ochrony ekologicznej (otoczenia).

(111) **222369** (220) 2008 04 09 (210) 339394  
 (151) 2009 09 08 (441) 2008 07 21  
 (732) NAFTOR Spółka z ograniczoną odpowiedzialnością, Warszawa, PL.  
 (540)



Kolor znaku: zielony, szary, biały  
 (531) 5.3.11, 5.3.15, 24.1.3, 27.5.1, 29.1.13  
 (510), (511) **35** usługi doradztwa w zakresie prowadzenia działalności gospodarczej, outsourcing, wywiad gospodarczy, **45** usługi detektywistyczne.

(111) **222370** (220) 2008 04 15 (210) 339683  
 (151) 2009 09 21 (441) 2008 07 21  
 (732) REAL MANAGEMENT Spółka z ograniczoną odpowiedzialnością, Warszawa, PL.  
 (540)



Kolor znaku: czerwony, czarny  
 (531) 26.4.1, 26.4.12, 26.11.1, 27.5.1, 29.1.12  
 (510), (511) **35** badanie rynku, **36** administrowanie nieruchomościami; zarządzanie nieruchomościami; wycena nieruchomości; leasing nieruchomości; wynajem pomieszczeń biurowych, handlowych, usługowych, magazynowych, produkcyjnych oraz mieszkań; inwestycje kapitałowe; pośrednictwo handlowe; doradztwo finansowe; doradztwo w sprawach ubezpieczeń; planowanie inwestycyjne, **37** usługi budowlane w zakresie: budowa obiektów rezydencjalnych, mieszkaniowych, przemysłowych, magazynowych, biurowych, handlowych, usługowych a także centrów logistycznych; informacja budowlana, **42** projektowanie budynków; doradztwo budowlane.

(111) **222371** (220) 2008 04 15 (210) 339687  
 (151) 2009 09 28 (441) 2008 07 21  
 (732) INTER-GLOBAL" Franciszek, Zofia, Grzegorz, Paweł Nowak Spółka Jawna, Ostrów Wielkopolski, PL.  
 (540) OPTIKA

(510), (511) **03** środki wybielające i inne substancje stosowane w praniu; środki do czyszczenia, polerowania, szorowania i ścierania; mydła; środki perfumeryjne, olejki eteryczne, kosmetyki, płyny do pielęgnacji włosów; środki do czyszczenia zębów; płyny do mycia szyb.

(111) **222372** (220) 2008 04 17 (210) 339766  
 (151) 2009 10 07 (441) 2008 07 21  
 (732) Pepsico Inc., Purchase, US.  
 (540) PEPSI RAW  
 (510), (511) **32** wody mineralne gazowane i niegazowane oraz inne napoje bezalkoholowe; napoje owocowe i soki owocowe; syropy, koncentraty i inne preparaty do przygotowywania napojów.

(111) **222373** (220) 2008 04 18 (210) 339822  
 (151) 2009 09 22 (441) 2008 07 21  
 (732) Jacek Waksmundzki, Warszawa, PL.  
 (540)

**ixiLaboratorium**

Kolor znaku: czarny, pomarańczowy

(531) 27.5.1, 29.1.12

(510), (511) **09** systemy komputerowe i programy do prowadzenia działalności gospodarczej, do zarządzania firmą, gabinetem lekarskim, do prowadzenia księgowości, rozliczania należności, programy do wystawiania dokumentów, programy do transmisji należności pomiędzy oferentem i nabywcą za pośrednictwem przelewów bankowych, programy komputerowe do ewidencjonowania danych i prowadzenia kartotek pozwalające na konwertowanie i transmisję całości lub wybranych danych, programy do analizowania, sortowania danych, programy do edycji tekstów i obrazu, terminarze komputerowe, programy komputerowe do prowadzenia magazynu i sprzedaży towarów, programy komputerowe do obsługi rezerwacji usług, programy do niezwłocznego przekazywania informacji za pośrednictwem telefonii, telewizji i innych systemów komunikacji elektronicznej, zintegrowane programy posiadające wszystkie wymienione wyżej możliwości.

(111) **222374** (220) 2008 04 18 (210) 339823  
 (151) 2009 09 22 (441) 2008 07 21  
 (732) Jacek Waksmundzki, Warszawa, PL.  
 (540)

**ixiCabinet**

Kolor znaku: niebieski, zielony

(531) 27.5.1, 29.1.12

(510), (511) **09** systemy komputerowe i programy do prowadzenia działalności gospodarczej, do zarządzania firmą, gabinetem lekarskim, do prowadzenia księgowości, rozliczania należności, programy do wystawiania dokumentów, programy do transmisji należności pomiędzy oferentem i nabywcą za pośrednictwem przelewów bankowych, programy komputerowe do ewidencjonowania danych i prowadzenia kartotek pozwalające na konwertowanie i transmisję całości lub wybranych danych, programy do analizowania, sortowania danych, programy do edycji tekstów i obrazu, terminarze komputerowe, programy komputerowe do prowadzenia magazynu i sprzedaży towarów, programy komputerowe do obsługi rezerwacji usług, programy do niezwłocznego przekazywania informacji za pośrednictwem telefonii, telewizji i innych systemów komunikacji elektronicznej, zintegrowane programy posiadające wszystkie wymienione wyżej możliwości.

(111) **222375** (220) 2008 04 18 (210) 339824  
 (151) 2009 09 22 (441) 2008 07 21  
 (732) Jacek Waksmundzki, Warszawa, PL.  
 (540)

**ixiPrzychodnia**

Kolor znaku: niebieski, zielony

(531) 27.5.1, 29.1.12

(510), (511) **09** systemy komputerowe i programy do prowadzenia działalności gospodarczej, do zarządzania firmą, gabinetem lekarskim, do prowadzenia księgowości, rozliczania należności, programy do wystawiania dokumentów, programy do transmisji należności pomiędzy oferentem i nabywcą za pośrednictwem przelewów bankowych, programy komputerowe do ewidencjonowania danych

i prowadzenia kartotek pozwalające na konwertowanie i transmisję całości lub wybranych danych, programy do analizowania, sortowania danych, programy do edycji tekstów i obrazu, terminarze komputerowe, programy komputerowe do prowadzenia magazynu i sprzedaży towarów, programy komputerowe do obsługi rezerwacji usług, programy do niezwłocznego przekazywania informacji za pośrednictwem telefonii, telewizji i innych systemów komunikacji elektronicznej, zintegrowane programy posiadające wszystkie wymienione wyżej możliwości.

(111) **222376** (220) 2008 04 21 (210) 339984  
 (151) 2009 10 27 (441) 2008 08 04  
 (732) AUTO-MAX Paweł Sowa, Stanisław Sowa S.C., Dąbrowa, PL.  
 (540) autosowa

(510), (511) **35** usługi w zakresie sprzedaży hurtowej, detalicznej oraz za pośrednictwem Internetu (sklepy internetowe on-line), sprzedaż wysyłkowa i katalogowa: samochodów, pojazdów mechanicznych, części samochodowych, części zamiennych do samochodów, części i akcesoriów motoryzacyjnych, olejów, smarów, płynów, farb, lakierów do pojazdów, artykułów do konserwacji i mycia pojazdów; salony samochodowe; agencje importowo-eksportowe; usługi reklamowe, promocja sprzedaży, pokazy towarów, informacja handlowa, **37** naprawy; usługi w zakresie serwisowania, naprawy oraz przeglądów pojazdów, obsługa i naprawy samochodów, naprawy powypadkowe, usługi blacharskie i lakiernicze, usługi stacji obsługi pojazdów, pomoc drogową, usługi wulkanizacyjne, myjnię samochodowe.

(111) **222377** (220) 2008 04 22 (210) 339995  
 (151) 2009 07 24 (441) 2008 08 04  
 (732) AGROS NOVA Spółka z o.o., Warszawa, PL.  
 (540)



Kolor znaku: biały, żółty i odcienie, oranżowy, szkarłatny, czerwony, zielony i odcienie

(531) 5.7.10, 5.7.11, 5.7.13, 5.7.24, 26.1.2, 27.5.1, 29.1.15

(510), (511) **05** herbaty lecznicze, herbaty odchudzające do celów leczniczych, ziołowe herbaty o zastosowaniu medycznym, **30** herbata, herbata mrożona, napoje na bazie herbaty, ekstrakty z herbaty, napoje herbaciane instant, **32** napoje bezalkoholowe, napoje na bazie herbaty o smaku owocowym, napoje izotoniczne i energetyczne, produkty do wytwarzania napojów: syropy, wyciągi, esencje, koncentraty, zaprawy, proszki, pastylki i granulaty, napoje instant zawarte w klasie 32.

(111) **222378** (220) 2008 04 23 (210) 340085  
 (151) 2009 11 05 (441) 2008 08 04  
 (732) D-PUNKT Bogdan Dudek, Tarnowskie Góry, PL.  
 (540)



Kolor znaku: biały, szary, niebieski, czerwony

(531) 26.4.1, 26.4.18, 27.5.1, 27.7.1, 29.1.14

(510), (511) **25** odzież, obuwie, nakrycia głowy, **35** reklama; sprzedaż hurtowa i detaliczna artykułów z branży odzieżowej i z branż podobnych; sprzedaż prowadzona przez domy wysyłkowe; organizowanie targów i wystaw, przetwarzanie danych, aktualizowanie baz firm

działających w branży odzieżowej, obuwniczej i w branżach podobnych, **42** utrzymywanie baz danych; utrzymywanie stron i portali internetowych; utrzymywanie baz firm działających w branży odzieżowej, obuwniczej i w branżach podobnych.

(111) **222379** (220) 2008 04 25 (210) 340172  
 (151) 2009 09 11 (441) 2008 08 04  
 (732) P.U.H.P. „DUDA” Sławomir Duda, Niestachów, PL.  
 (540)



Kolor znaku: biały, czarny

(531) 26.4.4, 27.5.1, 29.1.12

(510), (511) **06** bramy metalowe; ograniczniki do bram metalowe; drzwi metalowe; futryny do drzwi metalowe; klamki do drzwi metalowe; płyty do drzwi metalowe; nieelektryczne urządzenia do otwierania i zamykania drzwi; ograniczniki drzwiowe metalowe, osprzęt do drzwi metalowy; okna metalowe; nadproża metalowe; ogrodzenia metalowe; okucia do drzwi metalowe; okucia metalowe do okien; ościeżnice metalowe; ramy do okien metalowe, **19** balustrady; bramy niemetalowe; bramy drewniane; drewno na fornir; drzwi niemetalowe; drzwi drewniane; futryny, płyty, ościeżnice drzwiowe niemetalowe; forniry; karton z miążgi drzewnej, okna niemetalowe; okiennice niemetalowe; ogrodzenia niemetalowe; profile niemetalowe dla budownictwa, **37** usługi dotyczące montażu i naprawy stolarki okiennej, drzwi, systemów ogrodzeniowych, bram.

(111) **222380** (220) 2008 04 29 (210) 340347  
 (151) 2009 09 21 (441) 2008 08 04  
 (732) Jacek Waksmundzki, Warszawa, PL.  
 (540)



Kolor znaku: czerwony, biały, czarny

(531) 1.5.1, 1.5.2, 26.4.1, 26.4.18, 26.4.18, 27.5.1, 27.7.1, 29.1.13

(510), (511) **09** systemy komputerowe i programy do prowadzenia działalności gospodarczej, do zarządzania firmą, gabinetem lekarskim, do prowadzenia księgowości, rozliczania należności, programy do wystawiania dokumentów, programy do transmisji należności pomiędzy oferentem i nabywcą za pośrednictwem przelewów bankowych, programy komputerowe do ewidencjonowania danych i prowadzenia kartotek pozwalające na konwertowanie i transmisję całości lub wybranych danych, programy do analizowania, sortowania danych, programy do edycji tekstów i obrazu, terminarze komputerowe, programy komputerowe do prowadzenia magazynu i sprzedaży towarów, programy komputerowe do obsługi rezerwacji usług, programy do poszukiwania w globalnej sieci internetowej dające możliwość tworzenia zindywidualizowanych kluczy poszukiwania informacji, programy do niezwłocznego przekazywania informacji wyselekcjonowanej w źródłach udostępnionych w globalnej sieci komputerowej za pośrednictwem telefonii, telewizji i innych systemów komunikacji elektronicznej, zintegrowane programy posiadające wszystkie wymienione wyżej możliwości, oprogramowanie do szyfrowania i bezpiecznego przechowywania oraz pobierania i transmisji danych, programy do obsługi studia radiowego i telewizyjnego, programy do zarządzania pracą kamer, mikrofonów i oświetlenia w studiach nagrań, programy do nagrywania audycji audiowizualnych dające możliwość wkomponowywania nagrywanych obrazów i dźwięków w rzeczywistość audio-wizualną tworzoną wirtualnie, programy do tworzenia rzeczywistości wirtualnej, oprogramowanie kamer filmowych, oprogramowanie magnetowidów, oprogramowanie urządzeń do przetwarzania i miksowania obrazu i dźwięku, programy do integrowania pracy urządzeń nagrywających, przetwarzających i miksujących obraz i dźwięk, elektroniczne urządzenia do komunikacji i przesyłania danych, sprzęt i osprzęt komputerowy, kamery, mikrofony, urządzenia do odtwarzania obrazu i dźwięku, **35** usługi wyszukiwarek internetowych, usługi w zakresie pozyski-

wania, wyszukiwania, opracowywania, systematyzowania i udostępniania informacji o towarach i usługach pochodzących od jednego lub wielu dostawców oraz umożliwianie ich zakupu i/lub rezerwacji za pośrednictwem terminali komputerowych, sieci telefonicznych, interaktywnej telewizji i innych urządzeń do przywoływania i przekazywania informacji dźwiękowej, wizualnej i tekstowej, usługi udostępniania informacji o zainteresowaniu zakupem lub rezerwacją zakupu towaru lub usługi, usługi tworzenia indeksów informacji, indeksów miejsc w globalnej sieci komputerowej oraz indeksów w bazach danych i na serwerach udostępnionych do globalnej sieci komputerowej, usługi w zakresie sortowania danych w bazach komputerowych, usługi przydzielania udostępniania uprawnień do przekazywania i uzyskiwania informacji oraz korzystania ze specjalistycznych programów komputerowych przeznaczonych do zarządzania przedsiębiorstwami, usługi przydzielania i udostępniania uprawnień do przeprowadzania transakcji z oferentami dającymi możliwość zakupu i rezerwacji ich towarów i usług, za pośrednictwem globalnej sieci komputerowej, telefonii i innych systemów komunikacji elektronicznej, usługi informacji telefonicznej, pośrednictwo w kojarzeniu oferentów towarów i usług i osób i firm zainteresowanych ich nabyciem, prowadzenie transakcji związanych z towarami i usługami w imieniu osób trzecich, usługi wyboru i systematyzacji informacji związanych z obrotem towarami i rezerwacją usług w komputerowych bazach danych na zlecenie osób trzecich, usługi doradztwa w zakresie organizowania i prowadzenia działalności gospodarczej, zarządzania personalnego, usługi w zakresie pośrednictwa pracy i doboru pracowników, usługi w zakresie reklamowania i przekazywania informacji handlowej i usługowej poprzez umieszczanie banerów reklamowych, reklam wizualnych i audiowizualnych w globalnej sieci komputerowej, usługi w zakresie reklamowania i przekazywania informacji handlowej i usługowej poprzez telefonię i inne systemy komunikacji elektronicznej, usługi przygotowywania reklam i audycji reklamowych przeznaczonych do emisji w globalnej sieci komputerowej, w telewizji, w radiu i poprzez sieci telefoniczne, usługi przygotowywania reklam i audycji reklamowych przeznaczonych do emisji w globalnej sieci komputerowej do umieszczania na urządzeniach elektronicznych służących do komunikacji lub rozrywki, usługi reklamowania i przekazywania informacji out-door w konwencjonalnych i niekonwencjonalnych nośnikach, usługi reklamowania za pośrednictwem radia i telewizji, obsługa targów, pokazów i wystaw handlowych, dystrybucja próbek, druków, prospektów, broszur i folderów reklamowych, usługi wynajmu czasu i powierzchni reklamowych, reklamowanie za pośrednictwem sieci komputerowych, usługi w zakresie badania rynku i badań opinii publicznej, **38** usługi transmisji danych tekstowych, obrazowych i dźwiękowych przez elektroniczne sieci telekomunikacyjne, w tym ogólnosięciową sieć komputerową, transmisję satelitarną, usługi światłowodowych sieci telekomunikacyjnych, usługi poczty elektronicznej, udostępnianie bezpłatne lub odpłatne czasowego dostępu do programów, systemów komputerowych i baz danych za pośrednictwem globalnej sieci komputerowej, sieci telefonicznych i telewizji, udostępnianie bezpłatne lub odpłatne czasowego dostępu do specjalistycznych forów przeznaczonych do prowadzenia dyskusji i wymiany informacji specjalistycznej w globalnej sieci komputerowej i nowoczesnych systemach przekazywania informacji, plików tekstowych, obrazu i dźwięku, emisja i transmisja programów i audycji telewizyjnych, radiowych i internetowych, telewizja kablowa, usługi telefonii komórkowej, stacjonarnej i telegrafii, udostępnianie połączonych telekomunikacyjnych z globalną siecią komputerową, umożliwianie dostępu do globalnej sieci komputerowej, przesyłanie informacji poprzez globalną sieć internetową, telefonię komórkową, telefonię stacjonarną, usługi przesyłania plików z danymi, przesyłanie informacji, zbiorów tekstowych, obrazów i dźwięków za pośrednictwem telewizji interaktywnej, usługi agencji informacyjnych w zakresie przesyłania wiadomości tekstowej i obrazowej, **42** administrowanie stronami komputerowymi i sieciami komputerowymi, usługi w zakresie aktualizacji oprogramowania, projektowania systemów komputerowych, usługi portalu internetowego, udostępnianie miejsca na serwerach, udostępnianie on-line komputerowych baz danych, usługi tworzenia programów do poszukiwania pod względem zainteresowania ofertami o produktach i usługach, poszukiwania informacji udostępnionej w globalnej sieci komputerowej, usługi tworzenia programów do niezwłocznego przekazywania informacji wyselekcjonowanej w źródłach udostępnionych w globalnej sieci komputerowej za pośrednictwem telefonii, telewizji i innych systemów komunikacji elektronicznej, projek-

towanie stron internetowych, projektowanie wyglądu i konstrukcji sprzętu komputerowego, projektowanie oprogramowania, usługi konwersji danych i dokumentów na formę elektroniczną, tworzenie i utrzymywanie internetowych stron i witryn dla osób trzecich, badania bakteriologiczne.

(111) **222381** (220) 2000 03 31 (210) 216170  
 (151) 2009 10 26  
 (732) MURBET Gabrylewicz Spółka Jawna, Ełk, PL.  
 (540)



Kolor znaku: biały, czerwony

(531) 27.5, 29.1

(510), (511) **02** środki antykorozyjne, barwniki, bejce, bezwodniki tytanu stosowany jako pigment, biel cynkowa stosowana jako pigment, biel ołowiana, biele stosowane jako barwniki lub farby, pokost bitumiczny, preparaty do konserwacji drewna, drewno barwiące, drewno farbiarskie, emalie do malowania, farby, kalafonia, kit olejowy, kit szklarski, środki do konserwacji drewna, lakiery, preparaty zabezpieczające do metali, minia, mleko wapienne, oleje do konserwacji drewna, oleje przeciwrzeczne, preparaty do zdejmowania tapet, pigmenty, powłoki zabezpieczające podwozia pojazdów, rozcieńczalniki do barwników, rozcieńczalniki do farb, rozcieńczalniki do lakierów, sadza stosowana jako barwnik lub pigment, smary przeciwrzeczne, spoiwa do barwników lub do farb, srebro w formie pasty, taśmy antykorozyjne, zagęszczacze do barwników, zaprawa cementowa, ziemia sjeńska, złączenia, żywice naturalne w stanie surowym, **06** armatura do przewodów stosowana jako metalowa, barierki bezpieczeństwa na drogach stosowane jako metalowe barierki ochronne, barylki metalowe, beczki metalowe, belki metalowe, biały metal, blacha, boje cumownicze metalowe, butle stosowane jako metalowe pojemniki do sprężonego gazu lub ciekłego powietrza, cermetale stosowane jako spieki metalowo-ceramiczne, doki pływające do cumowania statków metalowe, ćwieki, dachówka metalowa, dozowniki ręczników metalowe, drabinki metalowe, drobnica żelazna, drut metalowy, dysze, dzwonki, ekrany paleniskowe, emblematy do pojazdów metalowe, figurki metalowe, folie metalowe, groby, grobowce metalowe, artykuły gwoździarskie, haki metalowe, identyfikacyjne tabliczki metalowe, imadła warsztatowe metalowe, kabiny metalowe, kable metalowe, kadzie metalowe, kajdanki, kasetki, kasety metalowe, kasy, kasetki pancerne, kątowniki metalowe, klimry, klucze, kłódki, kolanka do rur metalowe, kołki do ścian metalowe, kołnierze metalowe, kominy metalowe, konstrukcje metalowe stosowane w budownictwie, końcówki do kabli, kostki metalowe, kosze dachowe metalowe stosowane w budownictwie, kosze metalowe, kotwice, kowadła, kranie metalowe, kratownice metalowe, kraty metalowe, kształtki rurowe rozgałęzieniowe metalowe, kule stalowe, liny metalowe, liny stalowe, litery i cyfry metalowe z wyjątkiem czcionek, lut twardy, łańcuchy metalowe, łańcuchy zabezpieczające, łaty metalowe, materiały kolejowe metalowe, materiały konstrukcyjne metalowe, drut miedziany nieizolowany, nakrętki metalowe, nawijarki do rur giętkich niemechaniczne metalowe, nity metalowe, obręcze do beczek metalowe, obrotnice, ogrodzenia metalowe, okładziny metalowe stosowane w budownictwie, opaski, opaski zaciskowe metalowe do złączenia rur, palety metalowe, pasy metalowe, pierścienie metalowe, plomby, płyty metalowe, podkopy metalowe, podpory metalowe, pojemniki metalowe, armatura do przewodów powietrza sprężonego metalowa, pręty metalowe do lutowania i spawania, armatura do przewodów metalowa, przewody antenowe, przewody centralnego ogrzewania metalowe, przewody ciśnieniowe metalowe, przewody instalacyjne rozgałęźne metalowe, przewody metalowe do instalacji wentylacyjnej i klimatyzacyjnej, przewody wodociągowe, pudełka metalowe, puszkki metalowe, rączki do narzędzi metalowe, rękojeści metalowe, rurki metalowe, rury metalowe, rusztowania metalowe, rynny metalowe, schody metalowe, skarbonki metalowe, skrzynie metalowe, słupy metalowe, smarowniczkki, stemple metalowe, stropy metalowe, strzemiona, sworznie metalowe, szalunki do betonu metalowe, szufle do mieszania zaprawy metalowe, szyldy metalowe, szyny, ścianki szczelne metalowe, pokrycia metalowe ścian stosowane w budownictwie, śruby metalowe, tablice rejestracyjne metalowe, taśmy metalowe, trampoliny metalowe, trzonki do narzędzi mechanicznych metalowe, uchwyty do przemieszczania przedmiotów, wiązadła metalowe, wieszaki metalowe, wycieraczkki, wykładziny metalowe, zaci-

ski do kabli metalowe, zaciski do rur metalowe, zawory inne niż części maszyn metalowe, zbrojenie betonu metalowe, zbrojenie dla budownictwa metalowe, zderzaki metalowe, złącza, złączki metalowe, żyłki metalowe, **07** urządzenia do oczyszczania acetyleny, alternatory stosowane jako generatory, mieszarki do betonu, betoniarki stosowane jako urządzenia, bębny mechaniczne, maszyny do białkowania, brony, brzeszczoty pił stosowane jako części maszyn, maszyny do budowy dróg, buldożery, czopy, urządzenia do czyszczenia, dłutownice, dmuchawy do sprężania, zasysania i transportu gazu lub ziarna, dojarki, urządzenia do drenażu, maszyny do obróbki drewna, dynamy, dziurkarki, dźwigi, fartuchy ochronne maszyn, urządzenia do filtracji, formy stosowane jako części maszyn, frezarki, froterki do parkietów stosowane jako elektryczne, giętarki, gładziarki, grabie, gwinciarzki, maszyny do obróbki kamienia, koła maszynowe, kołowrotki, kompresory, koparki, kosiarki, lutownice gazowe, łożyska stosowane jako części maszyn, mieszalniki, młotki, młoty, narzędzia ręczne sterowane mechanicznie, nawijarki mechaniczne do rur giętkich, nitownice, noże elektryczne, nożyce elektryczne, obrabiarki, odkurzacze, ogrzewacze, oplatkarki stosowane jako maszyny, ostrzarki mechaniczne, pakowarki, palniki gazowe do przecinania, palniki gazowe do spawania, lutowania, paski klinowe do silników, urządzenia i sprzęt do pastowania i froterowania elektryczny, pasy do maszyn, silników, piły stosowane jako maszyny, pistolety dozujące klej, elektryczne, pistolety malarskie, pistolety pneumatyczne, urządzenia do płukania stosowane w budownictwie, podnośniki stosowane jako urządzenia, pompy do instalacji grzewczych, pompy na sprężone powietrze, pompy odśrodkowe, pompy próżniowe, pompy smarownicze, prasy do odpadów, przecinarki, regulatory ciśnienia jako części maszyn, maszyny do robót ziemnych, rozciągarki, rozdrabniarki, schody ruchome, sita stosowane jako maszyny lub części maszyn, smarownice stosowane jako urządzenia, aparaty do spawania gazowego, urządzenia elektryczne do spawania, sprężarki, stemple stosowane jako urządzenia, strugarki podłużne, suszarki, szlifierki, tarcze szlifierskie, tłocznie stosowane w budownictwie, tokarki, transportery, ubijaki stosowane jako urządzenia, ugniataarki mechaniczne, walcarki, wiertarki, wycinarki stosowane jako narzędzia mechaniczne, zespoły prądotwórcze awaryjne, pługi do zdejmowania darni, żurawie stosowane jako urządzenia do podnoszenia i wyciągania, **08** bijaki stosowane jako narzędzia ręczne, brzeszczoty pił stosowane jako części narzędzi, czerpaki stosowane jako narzędzia, diamenty szklarskie stosowane jako części narzędzi ręcznych, dłuta kamieniarskie, dłuta kowalskie, dłuta wkleśłe, ryłce, dobijaki, dziurkacze stosowane jako narzędzia, frezy stosowane jako narzędzia, grabie stosowane jako narzędzia, grace stosowane jako narzędzia, gwintownice, gwintowniki, narzędzia do wyciągania gwoździ, imadła, kabłaki do pił, kafary, kamienie do szlifowania, kątowniki stosowane jako narzędzia, kielnie, kilofy, klucze stosowane jako narzędzia, wyroby kowalskie, lewarki ręczne, łopaty, łyżki, młotki stosowane jako narzędzia, młoty, podbijaki, motyki stosowane jako narzędzia, narzędzia do obróbki drewna stosowane jako nożyczki połączone z dłutem, narzędzia ręczne sterowane ręcznie, nitownice stosowane jako narzędzia, noże, nożyce, obcęgi, obcinacze stosowane jako narzędzia, oplatkarki stosowane jako narzędzia, oprawki do rozwiertaków, oprawki wiertarskie stosowane jako narzędzia, osetki, oskardy, ostrza stosowane jako narzędzia, ostrzałki, ośniki, strugi, pilniki stosowane jako narzędzia, pilśniarki stosowane jako narzędzia, piła wyrzynarka, piły stosowane jako narzędzia, pistolety stosowane jako narzędzia, przebijaki stosowane jako narzędzia, przecinaki stosowane jako narzędzia, przecinarki, punktaki stosowane jako narzędzia, rębaki stosowane jako noże, rozwiertaki, przyrządy do cięcia rur, ryłce, igły grawerskie, sekatory, siekiery, siekiery, skrobaki stosowane jako narzędzia, stemple stosowane jako narzędzia, stemplowniki stosowane jako narzędzia, strugi, szczepaki, szczypce, szpachelki, łopatki stosowane jako narzędzia, śrubokręty, świdy stosowane jako narzędzia, tarcze szlifierskie ręczne, tarki stosowane jako narzędzia, tasaki, toporki, topory, ubijaki stosowane jako narzędzia, uszczelki z żelaza, widły, wiertarko-frezarki, wiertła, wrębiarki, wycinarki stosowane jako narzędzia, zaciski do uszczelk, zaciski stolarskie i bednarskie, zapadki stosowane jako narzędzia, zębaki stosowane jako narzędzia, zębaki stosowane jako narzędzia, urządzenia do polerowania, **17** armatura do przewodów stosowana jako niemetalowa, bariery pływające zatrzymujące zanieczyszczenia, bawełna do pakowania lub uszczelniania, wata, środki zapobiegające promieniowaniu ciepła w bojlerach, materiały zapobiegające promieniowaniu ciepła, materiały dźwiękoszczelne, ebonit, farby izolacyjne, filc azbestowy, filc izolacyjny, materiały do filtracji stosowane jako tworzywa sztuczne lub pianki półprzetworzone, folie metalowe izolacyjne, folie z tworzywa sztucznych stosowane w budownictwie, materiały izolacyjne, mieszaniny izolacyjne zapobiegające wilgoci w bu-

dynkach, karton azbestowy, kit, materiały do klinowania z gumy lub z tworzyw sztucznych, kora jako izolacja akustyczna, korki gumowe, lakier izolacyjny, len stosowany jako węże parciane, liny gumowe, oleje izolacyjne, osłony do rur stosowane jako niemetalowe, pakuły stosowane jako materiały do uszczelniania, papier izolacyjny, pierścienie wodoszczelne, plecionki azbestowe, powłoki izolacyjne, mieszanki chemiczne do uszczelniania przecieków, przewody giętkie niemetalowe, rękawice ochronne, króćce do rur niemetalowe, szczeliwa do połączeń, wata szklana do izolacji, sznury gumowe, taśmy izolacyjne, taśmy samoprzylepne inne niż do celów medycznych, papiernicznych lub do użytku domowego, taśmy uszczelniające do drzwi i okien, materiały termoizolacyjne, tkaniny izolacyjne, uszczelki, wełna mineralna stosowana jako izolator, wełna szklana do izolacji, węże do podlewania, włókna węglowe nie do celów włókienniczych, zasłony azbestowe ochronne, zawory gumowe, druty do zgrzewania z tworzyw sztucznych, złączki rur niemetalowe, wełna żużlowa stosowana jako materiał izolacyjny, **19** asfalt, azbestocement, balustrady, baraki, bariery bezpieczeństwa na drogach niemetalowe, belki niemetalowe, beton, betonowe elementy budowlane, bitumiczne produkty dla budownictwa, boazerie, cegły, cement, chlewy, dachówka niemetalowa, daszki niemetalowe stosowane w budownictwie, deski stosowane jako drewno do celów budowlanych, doki pływające do cumowania łodzi niemetalowe, drewno budowlane, drewno fornirowane, drewno nadające się do formowania, drewno obrabione, drewno piłowane, drewno użytkowe, filc dla budownictwa, folie z tworzyw sztucznych do znakowania dróg, fornir z drzewa, gips, gonty, granit, granulaty szklane do znakowania dróg, grobowce, groby niemetalowe, kabiny kąpielowe niemetalowe, wyroby kamieniarskie, kamień, kamień budowlany, karton bitumiczny, karton budowlany, karton z miazgi drzewnej stosowany w budownictwie, kątowniki niemetalowe, kesony do prac konstrukcyjnych pod wodą, klepki bednarskie, kominy niemetalowe, konstrukcje niemetalowe, korek sprasowany, kostki niemetalowe, kratownice niemetalowe, krokwie dachowe, kształtki rurowe rozgałęziowe niemetalowe, lepiszcza do reperacji dróg, listwy niemetalowe stosowane w budownictwie, łąty drewniane, łąty niemetalowe, margiel wapienny, marmur, mozaiki do budownictwa, nadproża niemetalowe obudowy kominków, ognioodporne powłoki cementowe, ogniotrwałe materiały, ogrodzenia niemetalowe, okładziny niemetalowe stosowane w budownictwie, oliwin dla budownictwa, pacholki cumownicze niemetalowe, palisady niemetalowe, papier budowlany, parkiety, piasek dla budownictwa, piasek srebrny, piaskowiec budowlany, płatwie stosowane jako dachówki, płyty, płytki niemetalowe stosowane w budownictwie, podłogi niemetalowe, podpory niemetalowe, pokrycia dachów stosowane jako niemetalowe, pomosty prefabrykowane niemetalowe, powłoki cementowe ognioodporne, powłoki stosowane jako materiały budowlane, przegrody niemetalowe, przewody ciśnieniowe niemetalowe, przewody niemetalowe do instalacji wentylacyjnej i klimatyzacyjnej, przewody wodociągowe niemetalowe, urządzenia do parkowania rowerów, niemetalowe rozpórki, rury drenażowe niemetalowe, rury spustowe niemetalowe, rury sztywne niemetalowe stosowane w budownictwie, rusztowania niemetalowe, rynny, schody niemetalowe, sklejka, słupy niemetalowe, smoła stosowana jako materiał budowlany, spoiwa do murów, stajnie, stemple niemetalowe, stopnie schodów niemetalowe, stropy niemetalowe, sufity niemetalowe, szalunki do betonu niemetalowe, szamota, szkło konstrukcyjne, szkło płaskie walcowane stosowane jako okienne dla budownictwa, szkło zbrojone, szyny winylowe stosowane jako materiały budowlane, ścianki szczelne niemetalowe, pokrycia niemetalowe ścian stosowane w budownictwie, budki targowe, taśmy smołowane stosowane w budownictwie, terakota, trampoliny niemetalowe, trzcina dla budownictwa, tuf wapienny, wapno, wykładziny niemetalowe, zaprawa murarska, zawory do rur drenażowych niemetalowe i nie z tworzyw sztucznych, zawory wodociągowe niemetalowe i nie z tworzyw sztucznych, zbiorniki murowane, zbrojenie dla budownictwa niemetalowe, znaki drogowe nieświecące i niemechaniczne niemetalowe, znaki nawigacyjne nieświecące niemetalowe, żużel stosowany jako materiał budowlany, żwir, **37** asfaltowanie, blacharstwo, czyszczenie i naprawa bojlerów, dekarstwo, układanie nawierzchni dróg, budowanie fabryk, gipsowanie, hydraulika, instalacja i naprawa urządzeń klimatyzacyjnych usługi izolacyjne stosowane w budownictwie, malowanie, montaż rusztowań, naprawy podwodne, nitowanie, instalowanie i naprawy ogrzewania niefekcyjnego, ostrzenie noży, pokostowanie i werniksowanie, posypywanie piaskiem, rozbiórka budynków, budowa i konserwacja rurociągów, stacje obsługi samochodów, tapetowanie, wypożyczanie sprzętu budowlanego, zabezpieczenie przed korozją, **39** transport autobusowy, dystrybucja towarów, holowanie, informacja o transporcie,

magazynowanie, pilotaż, pośrednictwo transportowe, przewożenie ładunków, przewóz ciężarówkami, składowanie towarów, transport i składowanie odpadów, transport morski, transport rzeczny, usługi tranzytowe, wynajmowanie pojazdów, wypożyczanie kontenerów magazynowych, wypożyczanie samochodów ciężarowych.

(111) **222382** (220) 2007 07 13 (210) 327726  
 (151) 2009 09 22 (441) 2007 10 15  
 (732) „Royal Unibrew Polska” Spółka z ograniczoną odpowiedzialnością, Warszawa, PL.  
 (540)



Kolor znaku: biały, czerwony, złoty, zielony i jego odcienie  
 (531) 4.3.1, 25.1.5, 25.1.15, 26.4.6, 26.4.9, 27.5.1, 29.1.14  
 (510), (511) **05** napoje dietetyczne do celów leczniczych, wyciągi stosowane jako nalewki do celów leczniczych, napoje lecznicze, **32** brzeczka piwna, koktajle bezalkoholowe, lemoniady, napoje bezalkoholowe, napoje piwopodobne, piwo, piwo imbirowe, piwo słodowe, soki owocowe, woda gazowana, wyciąg z chmielu do wytwarzania piwa.

(111) **222383** (220) 2007 07 13 (210) 327727  
 (151) 2009 09 22 (441) 2007 10 15  
 (732) „Royal Unibrew Polska” Spółka z ograniczoną odpowiedzialnością, Warszawa, PL.  
 (540)



Kolor znaku: biały, brązowy i jego odcienie, czerwony, złoty  
 (531) 4.3.1, 25.1.5, 25.1.15, 26.4.6, 26.4.9, 27.5.1, 29.1.14  
 (510), (511) **05** napoje dietetyczne do celów leczniczych, wyciągi stosowane jako nalewki do celów leczniczych, napoje lecznicze, **32** brzeczka piwna, koktajle bezalkoholowe, lemoniady, napoje bezalkoholowe, napoje piwopodobne, piwo, piwo imbirowe, piwo słodowe, soki owocowe, woda gazowana, wyciąg z chmielu do wytwarzania piwa.

(111) **222384** (220) 2007 11 15 (210) 332908  
 (151) 2009 08 27 (441) 2008 02 18  
 (732) NZOZ FAMADENT Lucyna Mazur, Anna Wieczorek S.C., Myślenice, PL.  
 (540) FAMADENT  
 (510), (511) **44** usługi w zakresie dentystyki, stomatologii i protetyki dentystycznej.

(111) **222385** (220) 2008 03 10 (210) 337931  
 (151) 2009 09 28 (441) 2008 06 23  
 (732) SEMEKO Mariusz Stanisławczyk, Gdynia, PL.  
 (540) AQUASFERA  
 (510), (511) **25** odzież, bielizna, **36** usługi zarządzania i administrowania nieruchomościami, pośrednictwo w sprawach majątku nieruchomego, obrót i doradztwo w sprawach majątku nieruchomego,

wynajem budynków, lokali mieszkalnych, biurowych, usługowych, rekreacyjno-wypoczynkowych, doradztwo w sprawach finansowych i kredytowych związanych z nabywaniem i sprzedażą nieruchomości, **37** usługi ogólnobudowlane związane ze wznoszeniem i wykańczaniem budynków mieszkalnych i przemysłowych, przygotowanie terenów pod budowę, usługi instalacyjne związane z budownictwem, nadzór budowlany, remonty i konserwacja obiektów budowlanych, **43** hotele, hotele z basenami, restauracje, bary, kawiarnie, wynajmowanie sal na posiedzenia, przyjęcia, usługi zaopatrzenia w żywność i napoje, tymczasowe zakwaterowanie.

(111) **222386** (220) 2008 03 10 (210) 337932  
 (151) 2009 09 28 (441) 2008 06 23  
 (732) SEMEKO Mariusz Stanisławczyk, Gdynia, PL.  
 (540) AQUASPHERA

(510), (511) **25** odzież, bielizna, **36** usługi zarządzania i administrowania nieruchomościami, pośrednictwo w sprawach majątku nieruchomego, obrót i doradztwo w sprawach majątku nieruchomego, wynajem budynków, lokali mieszkalnych, biurowych, usługowych, rekreacyjno-wypoczynkowych, doradztwo w sprawach finansowych i kredytowych związanych z nabywaniem i sprzedażą nieruchomości, **37** usługi ogólnobudowlane związane ze wznoszeniem i wykańczaniem budynków mieszkalnych i przemysłowych, przygotowanie terenów pod budowę, usługi instalacyjne związane z budownictwem, nadzór budowlany, remonty i konserwacja obiektów budowlanych, **43** hotele, hotele z basenami, restauracje, bary, kawiarnie, wynajmowanie sal na posiedzenia, przyjęcia, usługi zaopatrzenia w żywność i napoje, tymczasowe zakwaterowanie.

(111) **222387** (220) 2008 04 03 (210) 339094  
 (151) 2009 10 21 (441) 2008 07 07  
 (732) Sumi-Agro Poland Spółka z o.o., Warszawa, PL.  
 (540) MATADOR

(510), (511) **01** nawozy; produkty chemiczne do nawożenia gleby; preparaty do regulacji wzrostu roślin; podłoża dla upraw bezgruntywych, **05** fungicydy; herbicydy; insektycydy; środki przeciw pasożytom; środki chwastobójcze.

(111) **222388** (220) 2008 04 30 (210) 340352  
 (151) 2009 09 21 (441) 2008 08 04  
 (732) Józef Bardłowski, Białystok, PL.  
 (540)



Kolor znaku: zielony, czerwony

(531) 1.15.3, 24.15.1, 24.17.25, 27.5.1, 29.1.12  
 (510), (511) **06** konstrukcje metalowe, **09** szafy rozdzielcze (elektryczność), **12** wózki transportowe.

(111) **222389** (220) 2008 04 30 (210) 340371  
 (151) 2009 09 21 (441) 2008 08 04  
 (732) Międzynarodowe Targi Gdańskie S.A., Gdańsk, PL.  
 (540)



Kolor znaku: czerwony, czarny

(531) 27.5.1, 29.1.12  
 (510), (511) **35** usługi w zakresie organizowania i obsługi wystaw i targów handlowych i reklamowych, pokazy towarów, aukcje publiczne, wynajmowanie powierzchni na cele reklamowe, wynajmowanie miejsc na umieszczanie ogłoszeń i reklam, usługi reklamowe, usługi w zakresie rozpowszechniania ogłoszeń reklamowych, promocja sprzedaży dla osób trzecich, publikowanie tekstów reklamowych, organizowanie spotkań gospodarczych w zakresie zarządzania działalnością gospodarczą i kooperacji w zakresie działalności gospodarczej.

(111) **222390** (220) 2008 04 30 (210) 340373  
 (151) 2009 09 21 (441) 2008 08 04  
 (732) Międzynarodowe Targi Gdańskie S.A., Gdańsk, PL.  
 (540)



Kolor znaku: niebieski, biały

(531) 18.3.1, 26.1.2, 27.5.1, 29.1.12  
 (510), (511) **35** usługi w zakresie organizowania i obsługi wystaw i targów handlowych i reklamowych, pokazy towarów, aukcje publiczne, wynajmowanie powierzchni na cele reklamowe, wynajmowanie miejsc na umieszczanie ogłoszeń i reklam, usługi reklamowe, usługi w zakresie rozpowszechniania ogłoszeń reklamowych, promocja sprzedaży dla osób trzecich, publikowanie tekstów reklamowych, organizowanie spotkań gospodarczych w zakresie zarządzania działalnością gospodarczą i kooperacji w zakresie działalności gospodarczej.

(111) **222391** (220) 2008 04 30 (210) 340385  
 (151) 2009 09 14 (441) 2008 08 04  
 (732) Jacek Waksmundzki, Warszawa, PL.  
 (540)



Kolor znaku: czarny, biały, czerwony

(531) 25.5.2, 26.4.1, 27.5.1, 29.1.13  
 (510), (511) **09** systemy komputerowe i programy do prowadzenia działalności gospodarczej, do zarządzania firmą, gabinetem lekarskim, do prowadzenia księgowości, rozliczania należności, programy do wystawiania dokumentów, programy do transmisji należności pomiędzy oferentem i nabywcą za pośrednictwem przelewów bankowych, programy komputerowe do ewidencjonowania danych i prowadzenia kartotek pozwalające na konwertowanie i transmisję całości lub wybranych danych, programy do analizowania, sortowania danych, programy do edycji tekstów i obrazu, terminarze komputerowe, programy komputerowe do prowadzenia magazynu i sprzedaży towarów, programy komputerowe do obsługi rezerwacji usług, programy do poszukiwania w globalnej sieci internetowej dające możliwość tworzenia zindywidualizowanych kluczy poszukiwania informacji, programy do niezwłocznego przekazywania informacji wyselekcjonowanej w źródłach udostępnionych w globalnej sieci komputerowej za pośrednictwem telefonii, telewizji i innych systemów komunikacji elektronicznej, zintegrowane programy posiadające wszystkie wymienione wyżej możliwości, oprogramowanie do zryfowania i bezpiecznego przechowywania oraz pobierania i transmisji danych, programy do obsługi studia radiowego i telewizyjnego, programy do zarządzania pracą kamer, mikrofonów i oświetlenia w studiach nagrań, programy do nagrywania audycji audiowizualnych dające możliwość wkomponowywania nagrywanych obrazów i dźwięków w rzeczywistość audio-wizualną tworzoną wirtualnie, programy do tworzenia rzeczywistości wirtualnej, oprogramowanie kamer filmowych, oprogramowanie magnetowidów, oprogramowanie urządzeń do przetwarzania i miksowania obrazu i dźwięku, programy do integrowania pracy urządzeń nagrywających, przetwarzających i miksujących obraz i dźwięk, elektroniczne urządzenia do komunikacji i przesyłania danych, sprzęt i osprzęt komputerowy, kamery, mikrofony urządzenia do odtwarzania obrazu i dźwięku, **35** usługi wyszukiwarek internetowych, usługi w zakresie pozyskiwania, wyszukiwania, opracowywania, systematyzowania i udostępniania informacji o towarach i usługach pochodzących od jednego lub wielu dostawców oraz umożliwianie ich zakupu i/lub rezerwacji za pośrednictwem terminali komputerowych, sieci telefonicznych, interaktywnej telewizji i innych urządzeń do przywoływania i przekazywania informacji dźwiękowej, wizualnej i tekstowej, usługi udostępniania informacji o zainteresowaniu zakupem lub rezerwacją zakupu towaru lub usługi, usługi tworzenia indeksów informacji, indeksów miejsc w globalnej sieci komputerowej oraz indeksów w bazach danych i na serwerach udostępnionych do globalnej

sieci komputerowej, usługi w zakresie sortowania danych w bazach komputerowych, usługi przydzielania udostępniania uprawnień do przekazywania i uzyskiwania informacji oraz korzystania ze specjalistycznych programów komputerowych przeznaczonych do zarządzania przedsiębiorstwami, usługi przydzielania i udostępniania uprawnień do przeprowadzania transakcji z oferentami dającymi możliwość zakupu i rezerwacji ich towarów i usług, za pośrednictwem globalnej sieci komputerowej, telefonii i innych systemów komunikacji elektronicznej, usługi informacji telefonicznej, pośrednictwo w kojarzeniu oferentów towarów i usług i osób i firm zainteresowanych ich nabyciem, prowadzenie transakcji związanych z towarami i usługami w imieniu osób trzecich, usługi wyboru i systematyzacji informacji związanych z obrotem towarami i rezerwacją usług w komputerowych bazach danych na zlecenie osób trzecich, usługi doradztwa w zakresie organizowania i prowadzenia działalności gospodarczej, zarządzania personalnego, usługi w zakresie pośrednictwa pracy i doboru pracowników, usługi w zakresie reklamowania i przekazywania informacji handlowej i usługowej poprzez umieszczanie banerów reklamowych, reklam wizualnych i audiowizualnych w globalnej sieci komputerowej, usługi w zakresie reklamowania i przekazywania informacji handlowej i usługowej poprzez telefonię i inne systemy komunikacji elektronicznej, usługi przygotowywania reklam i audycji reklamowych przeznaczonych do emisji w globalnej sieci komputerowej, w telewizji, w radiu i poprzez sieci telefoniczne, usługi przygotowywania reklam i audycji reklamowych przeznaczonych do emisji w globalnej sieci komputerowej do umieszczania na urządzeniach elektronicznych służących do komunikacji lub rozrywki, usługi reklamowania i przekazywania informacji out-door w konwencjonalnych i niekonwencjonalnych nośnikach, usługi reklamowania za pośrednictwem radia i telewizji, obsługa targów, pokazów i wystaw handlowych, dystrybucja próbek, druków, prospektów, broszur i folderów reklamowych, usługi wynajmu czasu i powierzchni reklamowych, reklamowanie za pośrednictwem sieci komputerowych, usługi w zakresie badania rynku i badań opinii publicznej.

(111) **222392** (220) 2008 04 30 (210) 340386  
 (151) 2009 09 14 (441) 2008 08 04  
 (732) Jacek Waksmundzki, Warszawa, PL.  
 (540)



Kolor znaku: czarny, biały, czerwony

(531) 25.5.2, 26.4.1, 27.5.1, 29.1.13  
 (510), (511) **09** systemy komputerowe i programy do prowadzenia działalności gospodarczej, do zarządzania firmą, gabinetem lekarskim, do prowadzenia księgowości, rozliczania należności, programy do wystawiania dokumentów, programy do transmisji należności pomiędzy oferentem i nabywcą za pośrednictwem przelewów bankowych, programy komputerowe do ewidencjonowania danych i prowadzenia kartotek pozwalające na konwertowanie i transmisję całości lub wybranych danych, programy do analizowania, sortowania danych, programy do edycji tekstów i obrazu, terminarze komputerowe, programy komputerowe do prowadzenia magazynu i sprzedaży towarów, programy komputerowe do obsługi rezerwacji usług, programy do poszukiwania w globalnej sieci internetowej dające możliwość tworzenia zindywidualizowanych kluczy poszukiwania informacji, programy do niezwłocznego przekazywania informacji wyselekcjonowanej w źródłach udostępnionych w globalnej sieci komputerowej za pośrednictwem telefonii, telewizji i innych systemów komunikacji elektronicznej, zintegrowane programy posiadające wszystkie wymienione wyżej możliwości, oprogramowanie do szyfrowania i bezpiecznego przechowywania oraz pobierania i transmisji danych, programy do obsługi studia radiowego i telewizyjnego, programy do zarządzania pracą kamer, mikrofonów i oświetlenia w studiach nagrań, programy do nagrywania audycji audiowizualnych dające możliwość wkomponowywania nagrywanych obrazów i dźwięków w rzeczywistość audio-wizualną tworzoną wirtualnie, programy do tworzenia rzeczywistości wirtualnej, oprogramowanie kamer filmowych, oprogramowanie magnetowidów, oprogramowanie urządzeń do przetwarzania i miksowania obrazu i dźwięku, programy do integrowania pracy urządzeń nagrywających, przetwarzających i miksujących obraz i dźwięk, elektroniczne urządzenia do komunikacji i przesyłania danych, sprzęt i osprzęt komputerowy, kamery, mikrofony

urządzenia do odtwarzania obrazu i dźwięku, **35** usługi wyszukiwarek internetowych, usługi w zakresie pozyskiwania, wyszukiwania, opracowywania, systematyzowania i udostępniania informacji o towarach i usługach pochodzących od jednego lub wielu dostawców oraz umożliwianie ich zakupu i/lub rezerwacji za pośrednictwem terminali komputerowych, sieci telefonicznych, interaktywnej telewizji i innych urządzeń do przywoływania i przekazywania informacji dźwiękowej, wizualnej i tekstowej, usługi udostępniania informacji o zainteresowaniu zakupem lub rezerwacją zakupu towaru lub usługi, usługi tworzenia indeksów informacji, indeksów miejsc w globalnej sieci komputerowej oraz indeksów w bazach danych i na serwerach udostępnionych do globalnej sieci komputerowej, usługi w zakresie sortowania danych w bazach komputerowych, usługi przydzielania udostępniania uprawnień do przekazywania i uzyskiwania informacji oraz korzystania ze specjalistycznych programów komputerowych przeznaczonych do zarządzania przedsiębiorstwami, usługi przydzielania i udostępniania uprawnień do przeprowadzania transakcji z oferentami dającymi możliwość zakupu i rezerwacji ich towarów i usług, za pośrednictwem globalnej sieci komputerowej, telefonii i innych systemów komunikacji elektronicznej, usługi informacji telefonicznej, pośrednictwo w kojarzeniu oferentów towarów i usług i osób i firm zainteresowanych ich nabyciem, prowadzenie transakcji związanych z towarami i usługami w imieniu osób trzecich, usługi wyboru i systematyzacji informacji związanych z obrotem towarami i rezerwacją usług w komputerowych bazach danych na zlecenie osób trzecich, usługi doradztwa w zakresie organizowania i prowadzenia działalności gospodarczej, zarządzania personalnego, usługi w zakresie pośrednictwa pracy i doboru pracowników, usługi w zakresie reklamowania i przekazywania informacji handlowej i usługowej poprzez umieszczanie banerów reklamowych, reklam wizualnych i audiowizualnych w globalnej sieci komputerowej, usługi w zakresie reklamowania i przekazywania informacji handlowej i usługowej poprzez telefonię i inne systemy komunikacji elektronicznej, usługi przygotowywania reklam i audycji reklamowych przeznaczonych do emisji w globalnej sieci komputerowej, w telewizji, w radiu i poprzez sieci telefoniczne, usługi przygotowywania reklam i audycji reklamowych przeznaczonych do emisji w globalnej sieci komputerowej do umieszczania na urządzeniach elektronicznych służących do komunikacji lub rozrywki, usługi reklamowania i przekazywania informacji out-door w konwencjonalnych i niekonwencjonalnych nośnikach, usługi reklamowania za pośrednictwem radia i telewizji, obsługa targów, pokazów i wystaw handlowych, dystrybucja próbek, druków, prospektów, broszur i folderów reklamowych, usługi wynajmu czasu i powierzchni reklamowych, reklamowanie za pośrednictwem sieci komputerowych, usługi w zakresie badania rynku i badań opinii publicznej.

(111) **222393** (220) 2009 01 06 (210) 350574  
 (151) 2009 10 26 (441) 2009 04 14  
 (732) Przedsiębiorstwo Produkcyjne OKNOPLAST-Kraków  
 Sp. z o.o., Ochmanów, PL.

(540) OKNOPLAST  
 (510), (511) **06** metale: materiały budowlane, przenośne konstrukcje budowlane, osprzęt do drzwi i okien, futryny do drzwi, ograniczniki do okien i drzwi, okucia budowlane, zamknięcia do drzwi i okien, zawiasy, parapety, **19** niemetalowe; materiały budowlane, stolarka otworowa, okna, drzwi i futryny, okucia drzwi i okien, progody, witryny, ścianki, parapety, konstrukcje przenośne, **37** informacja o materiałach budowlanych, nadzór budowlany, techniczny, usługi budowlane, usługi konstruktorskie, roboty wykończeniowe, montaż i wymiana stolarki otworowej.

(111) **222394** (220) 2009 01 30 (210) 351465  
 (151) 2009 11 13 (441) 2009 05 11  
 (732) CDRL Sp. z o.o., Pianowo, PL.  
 (540)



Kolor znaku: czarny, czerwony, biały  
 (531) 24.17.17, 27.5.1, 29.1.13

(510), (511) **16** wyroby papiernicze; materiały drukowane; materiały piśmienne; artykuły biurowe; książki, zeszyty, przybory szkolne, piórnik; materiały z papieru i tworzyw sztucznych do pakowania, **18** torby turystyczne, podręczne, sportowe, torby i siatki na zakupy; torebki, teczki, tornistry i plecaki z materiałów tekstylnych i tworzyw sztucznych; paski skórzane, portfele, portmonetki, sakiewki, saszetki, etui na klucze; parasole, **25** odzież dziecięca i młodzieżowa oraz bielizna dziecięca i młodzieżowa; obuwie tekstylne i z tworzyw sztucznych; nakrycia głowy; szale i rękawiczki, stroje kąpielowe, szlafroki, rajstopy, pończochy i skarpety; szelki i paski z materiałów tekstylnych i tworzyw sztucznych, **28** sprzęt oraz artykuły sportowe i gimnastyczne; gry i zabawki, maski (zabawki), lalki, kukiełki; ozdoby choinkowe.

(111) **222395** (220) 2009 04 02 (210) 354198  
(151) 2010 01 06 (441) 2009 07 06  
(732) Grupa LOTOS Spółka Akcyjna, Gdańsk, PL.  
(540)



Kolor znaku: czerwony i jego odcienie, granatowy, biały, szary i jego odcienie

(531) 1.15.5, 1.15.15, 1.15.23, 26.1.2, 27.5.1, 29.1.14  
(510), (511) **04** oleje silnikowe, oleje przemysłowe, oleje technologiczne zawarte w tej klasie, oleje smarowe, napędowe, przekładniowe, hydrauliczne, hydrauliczno-przekładniowe, sprężarkowe, turbinowe, maszynowe, żeglugowe, oleje do silników benzynowych i wysokoprężnych: mineralne, półsyntetyczne, syntetyczne, **16** foldery, katalogi, prospekty, plakaty, raporty, wydawnictwa periodyczne, publikacje drukowane, materiały drukowane, magazyny, talony, kwity, etykiety papierowe, nalepki, materiały piśmienne, **41** organizowanie i prowadzenie konferencji, kongresów, seminariów, sympozjów, wystaw, organizowanie promocyjnych imprez sportowych, rozgrywek i zawodów sportowych, filmowanie, produkcja filmów i nagrań wideo, usługi w zakresie: organizowania krajowych, zagranicznych rajdów i wyścigów rowerowych, motorowych, samochodowych, imprez promocyjnych sportowych, rozgrywek sportowych i zawodów sportowych, usługi w zakresie dydaktyki i szkolenia.

(111) **222396** (220) 2009 04 09 (210) 354553  
(151) 2010 01 06 (441) 2009 07 20  
(732) Grupa LOTOS Spółka Akcyjna, Gdańsk, PL.  
(540)



Kolor znaku: biały, brązowy i jego odcienie, czarny, czerwony i jego odcienie, granatowy, szary i jego odcienie, złoty i jego odcienie

(531) 5.5.16, 15.1.17, 25.1.15, 26.1.2, 27.5.1, 29.1.15  
(510), (511) **04** oleje silnikowe, oleje przemysłowe, oleje technologiczne, zawarte w tej klasie, oleje smarowe, napędowe, przekładniowe, hydrauliczne, hydrauliczno-przekładniowe, sprężarkowe, turbinowe, maszynowe, żeglugowe, oleje do silników benzynowych i wysokoprężnych: mineralne, półsyntetyczne, syntetyczne, **16** foldery, katalogi, prospekty, plakaty, raporty, wydawnictwa periodyczne, publikacje drukowane, materiały drukowane, magazyny, talony, kwity, etykiety papierowe, nalepki, materiały piśmienne, **41** organizowanie i prowadzenie konferencji, kongresów, seminariów, sympozjów, wystaw, organizowanie promocyjnych imprez sportowych, rozgrywek i zawodów sportowych, filmowanie, produkcja filmów i nagrań

wideo, usługi w zakresie: organizowania krajowych, zagranicznych rajdów i wyścigów rowerowych, motorowych, samochodowych, imprez promocyjnych sportowych, rozgrywek sportowych i zawodów sportowych, działalność dydaktyczna i szkoleniowa.

(111) **222397** (220) 2008 05 08 (210) 340637  
(151) 2009 09 23 (441) 2008 08 18  
(732) Zakład Produkcji Cukierniczej „VOBRO” Wojciech Wojenkowski, Brodnica, PL.  
(540)



Kolor znaku: złoty, różowy, biały, czerwony, czarny, zielony  
(531) 5.7.16, 8.1.19, 9.1.10, 26.11.3, 26.11.13, 27.5.1, 29.1.15

(510), (511) **30** wiśnie w czekoladzie, wyroby czekoladowe, słodycze, czekolady, bombonierki, galaretki owocowe, mleczna pianka.

(111) **222398** (220) 2008 06 04 (210) 341705  
(151) 2009 09 21 (441) 2008 09 15  
(732) „CASH BACK POLSKA” Spółka z ograniczoną odpowiedzialnością, Warszawa, PL.  
(540)



(531) 27.5.1

(510), (511) **09** karty rabatowe, karty identyfikacyjne, karty będące nośnikami danych, karty upoważniające do zniżki na pobyt w hotelach, **35** usługi w zakresie dystrybucji i wydawania kart rabatowych, usługi w zakresie bezpośredniego i osobistego prezentowania oferty i dostarczania kart rabatowych potencjalnym nabywcom w celu dokonania sprzedaży, usługi biurowe związane z rozpowszechnianiem kart rabatowych, administrowanie działalnością handlową, organizacja, prowadzenie i nadzorowanie programów sprzedaży towarów lub usług oraz programów promocyjnych, programy pozyskiwania klientów, usługi w zakresie udzielania informacji o towarach lub usługach za pośrednictwem środków komunikacji elektronicznej, w tym telefonu i Internetu, usługi w zakresie reklamy, usługi informacyjne i doradcze dotyczące wyżej wymienionych usług, **38** usługi w zakresie telemarketingu, usługi w zakresie przekazywania informacji za pośrednictwem urządzeń telekomunikacyjnych oraz urządzeń służących do komunikacji elektronicznej, obsługa klientów przy wykorzystaniu środków komunikacji elektronicznej i telekomunikacji, informacja o powyższych usługach.

(111) **222399** (220) 2008 05 12 (210) 340749  
(151) 2009 09 21 (441) 2008 08 18  
(732) Poznańskie Konsorcjum Agencji Nieruchomości „REAL NET” Spółka z o.o., Poznań, PL.  
(540)



Kolor znaku: biały, niebieski, szary, czarny  
(531) 26.4.2, 26.4.7, 27.5.1, 29.1.14



(510), (511) **16** czasopisma, katalogi, broszury, prospekty; druki, fotografie, grafiki, kalendarze, materiały drukowane, **35** usługi w zakresie informacji handlowej; pozyskiwanie i systematyzowanie danych, zarządzanie zbiorami informatycznymi i teleinformatycznymi oraz bazami danych; obróbka tekstów, rozpowszechnianie i uaktualnianie materiałów i ogłoszeń reklamowych; organizowanie i administrowanie systemem wymiany ofert handlowych; doradztwo w zakresie organizowania i prowadzenia działalności gospodarczej; promocja sprzedaży; badania rynku nieruchomości, **36** usługi agencji pośrednictwa w handlu nieruchomościami; usługi w zakresie zabezpieczenia finansowego inwestycji; zarządzanie nieruchomościami; wycena, administrowanie i dzierżawienie nieruchomości; wynajmowanie mieszkań i pomieszczeń biurowych (nieruchomości); doradztwo w zakresie inwestycji kapitałowych i obrotu nieruchomościami, **38** usługi w zakresie przekazywania informacji i wiadomości za pośrednictwem sieci teleinformatycznych, **41** organizowanie i prowadzenie szkoleń w zakresie obrotu nieruchomościami oraz w zakresie sprzętu i oprogramowania informatycznego; publikowanie tekstów innych niż teksty reklamowe, **42** usługi programistyczne, projektowanie, tworzenie i utrzymywanie stron internetowych dla osób trzecich, instalacje i wypożyczanie oprogramowania komputerowego, doradztwo w zakresie sprzętu i oprogramowania informatycznego.

(111) **222400** (220) 2008 05 29 (210) 341482  
 (151) 2009 09 09 (441) 2008 09 01  
 (732) Tomasz Warmus, Warszawa, PL.  
 (540)



Kolor znaku: żółty i jego odcienie, pomarańczowy i jego odcienie, biały, czarny

(531) 7.1.8, 27.5.1, 29.1.14

(510), (511) **35** usługi doradztwa w zakresie prowadzenia działalności gospodarczej i zarządzania, usługi w zakresie prowadzenia sprzedaży hurtowej odpadów i złomu, **37** usługi związane z wykonywaniem budynków, dróg i autostrad, dróg szynowych i kolei podziemnych, mostów i tuneli, usługi związane z budowaniem rurociągów przesyłowych i sieci rozdzielczych, linii telekomunikacyjnych i elektroenergetycznych oraz z budową obiektów inżynierii wodnej, usługi w zakresie rozbiórki i burzenia obiektów budowlanych, przygotowania terenu pod budowę, wykonywania wykopów i wierceń geologiczno-inżynierskich, usługi w zakresie instalacji elektrycznych, wodno-kanalizacyjnych, ciepłych, gazowych i klimatyzacyjnych, usługi w zakresie tynkowania, zakładania stolarki budowlanej, posadzkarstwa, tapetowania, malowania, szklenia, wykonywania konstrukcji i pokryć dachów, **39** usługi w zakresie transportu drogowego towarów.

(111) **222401** (220) 2007 03 21 (210) 322943  
 (151) 2009 09 21 (441) 2007 06 25  
 (732) Zakład Poligraficzno-Wydawniczy „POZKAL” Tadeusz Chęsy, Inowrocław, PL.  
 (540)



Kolor znaku: czerwony, czarny, biały

(531) 20.7.1, 26.1.1, 27.5.1, 29.1.13

(510), (511) **16** papier, karton oraz wyroby z tych materiałów, czasopisma, książki, akcydensy, kalendarze, plakaty, fotografie, druki, etykiety, folie, naklejki, materiały samoprzylepne, opakowania, mate-

riały reklamowe drukowane na papierze, folii, tkaninach oraz innych mediach, **40** drukarnie, drukowanie, usługi drukarskie, poligrafia, usługi intrologatorskie, oprawianie, lakierowanie, foliowanie, **41** usługi wydawnicze.

(111) **222402** (220) 2007 09 21 (210) 330420  
 (151) 2009 10 13 (441) 2007 12 24  
 (732) Parafia Rzymskokatolicka Podwyższenia Krzyża Świętego w Jeleniej Górze, Jelenia Góra, PL.  
 (540)



(531) 27.5.1, 28.17.1

(510), (511) **09** dyski kompaktowe audio, dyski kompaktowe audio-video, dyski kompaktowe, nośniki danych, **16** afisze i plakaty, bilety, broszury, czasopisma, fotografie, gazety, katalogi, książki, karty pocztowe, artykuły biurowe, artykuły papierniczne, **35** zarządzanie działalnością artystyczną, publikowanie tekstów reklamowych, rozpowszechnianie materiałów i ogłoszeń reklamowych, **41** organizowanie i realizowanie spektakli i koncertów, organizowanie i prowadzenie: konferencji, kongresów, seminariów, sympozjów, organizowanie wystaw z dziedziny kultury i edukacji, rezerwacja miejsc na spektakle, usługi impresariów, sale koncertowe, edukacja, informacja o imprezach edukacyjnych i muzycznych, konkursy edukacyjne i muzyczne, produkcja filmów, radiowe i telewizyjne programy muzyczne, wypożyczanie nagrań, **45** zarządzanie prawami autorskimi.

(111) **222403** (220) 2008 02 24 (210) 337034  
 (151) 2009 08 14 (441) 2008 05 26  
 (732) POLSKIE BIURO PODRÓŻY „ORBIS” Sp. z o.o., Warszawa, PL.  
 (540)



Kolor znaku: żółty, czerwony, biały

(531) 1.3.1, 5.1.12, 27.5.1, 29.1.13

(510), (511) **39** usługi biur podróży, w tym szczególnie organizacja i sprzedaż wycieczek turystycznych z wykorzystaniem środków transportu lądowego, powietrznego i morskiego, organizowanie wyjazdów, organizowanie wyjazdów indywidualnych na zlecenie z uwzględnieniem życzeń klienta, pośrednictwo sprzedaży biletów na środki komunikacji lądowej, śródlądowej, powietrznej i morskiej, rezerwacja miejsc w środkach komunikacji, hotelach, pensjonatach innych lokalach mieszkalnych, **41** usługi w zakresie organizowania rozrywki i wypoczynku z dowożeniem osób na miejsce lub bez; organizowanie posiedzeń, konferencji na zlecenie, **42** prowadzenie hoteli, pensjonatów, schronisk, ośrodków wypoczynkowych i rekreacyjnych i temu podobnych łącznie z gastronomią lub bez.

(111) **222404** (220) 2008 03 20 (210) 338479  
 (151) 2009 09 23 (441) 2008 06 23  
 (732) Izba Gospodarcza Ciepłownictwo Polskie, Warszawa, PL.  
 (540) CIEPŁO SYSTEMOWE

(510), (511) **35** usługi: sprzedaż paliw, pieców i kotłów oraz osprzętu, **39** dystrybucja energii, prądu elektrycznego, **40** wytwarzanie energii.

(111) **222405** (220) 2008 04 09 (210) 339378  
 (151) 2009 11 04 (441) 2008 07 21  
 (732) Amazis.net Spółka z o.o., Poznań, PL.

(540)



Kolor znaku: czerwony, czarny

(531) 26.11.2, 27.5.1, 29.1.12

(510), (511) **09** urządzenia i przyrządy: naukowe, do nagrywania, do celów dydaktycznych, transmisji lub reprodukcji dźwięku lub obrazu; magnetyczne i optyczne nośniki danych, płyty, dyski z nagraniami; sprzęt przetwarzający dane, komputery oraz urządzenia bezpośrednio z nimi współpracujące; karty magnetyczne i chipowe; modemy; gry komputerowe; oprogramowanie komputerowe, w tym do systemów operacyjnych LINUX i OS, **16** papier, tektura i wyroby z tych materiałów, nie ujęte w innych klasach; opakowania tekturowe i papierowe; publikacje drukowane, gazety, czasopisma; książki, książki telefoniczne, broszury, notesy, kalendarze, skoroszyty, segregatory, zeszyty, podręczniki, prospekty, plany, rysunki, śpiewniki, druki jako przesyłki pocztowe, karty pocztowe; fotografie i materiały fotograficzne zawarte w tej klasie; materiały piśmiennicze; materiały szkoleniowe i instruktażowe, **35** usługi w zakresie promocji i reklamy; komputerowe zarządzanie plikami; pozyskiwanie i systematyzacja danych do komputerowych baz danych; wyszukiwanie informacji plików komputerowych dla osób trzecich; sprzedaż oprogramowania komputerowego, również on-line, **42** usługi w zakresie udostępniania i leasingu czasu dostępu do Internetu osobom trzecim oraz w zakresie tworzenia, utrzymania stron internetowych osobom trzecim; doradztwo w sprawach sprzętu komputerowego; dostarczanie i opracowywanie wyszukiwarek internetowych; doradztwo w zakresie sprzętu komputerowego; programowanie komputerowe; projektowanie systemów komputerowych; konserwacja, wynajem, doradztwo w zakresie oprogramowania komputerowego; konwersja danych lub dokumentów na formę elektroniczną; aktualizacja, opracowanie, doradztwo, konserwacja, zwielokrotnianie, projektowanie, wypożyczanie oprogramowania komputerowego; udostępnianie miejsca na serwerze; usługi w zakresie ochrony antywirusowej.

(111) **222406** (220) 2008 04 09 (210) 339379

(151) 2009 11 04 (441) 2008 07 21

(732) Amasis.net Spółka z o.o., Poznań, PL.

(540)



Kolor znaku: czerwony, czarny

(531) 26.11.2, 27.5.1, 29.1.12

(510), (511) **09** urządzenia i przyrządy: naukowe, do nagrywania, do celów dydaktycznych, transmisji lub reprodukcji dźwięku lub obrazu; magnetyczne i optyczne nośniki danych, płyty, dyski z nagraniami; sprzęt przetwarzający dane, komputery oraz urządzenia bezpośrednio z nimi współpracujące; karty magnetyczne i chipowe; modemy; gry komputerowe; oprogramowanie komputerowe, w tym do systemów operacyjnych LINUX i OS, **16** papier, tektura i wyroby z tych materiałów, nie ujęte w innych klasach; opakowania tekturowe i papierowe; publikacje drukowane, gazety, czasopisma; książki, książki telefoniczne, broszury, notesy, kalendarze, skoroszyty, segregatory, zeszyty, podręczniki, prospekty, plany, rysunki, śpiewniki, druki jako przesyłki pocztowe, karty pocztowe; fotografie i materiały fotograficzne zawarte w tej klasie; materiały piśmiennicze; materiały szkoleniowe i instruktażowe, **35** usługi w zakresie promocji i reklamy; komputerowe zarządzanie plikami; pozyskiwanie i systematyzacja danych do komputerowych baz danych; wyszukiwanie informacji plików komputerowych dla osób trzecich; sprzedaż oprogramowania komputerowego, również on-line, **42** usługi w zakresie udostępniania i leasingu czasu dostępu do Internetu osobom trzecim

oraz w zakresie tworzenia, utrzymania stron internetowych osobom trzecim; doradztwo w sprawach sprzętu komputerowego; dostarczanie i opracowywanie wyszukiwarek internetowych; doradztwo w zakresie sprzętu komputerowego; programowanie komputerowe; projektowanie systemów komputerowych; konserwacja, wynajem, doradztwo w zakresie oprogramowania komputerowego; konwersja danych lub dokumentów na formę elektroniczną; aktualizacja, opracowanie, doradztwo, konserwacja, zwielokrotnianie, projektowanie, wypożyczanie oprogramowania komputerowego; udostępnianie miejsca na serwerze; usługi w zakresie ochrony antywirusowej.

(111) **222407** (220) 2008 05 15 (210) 340943

(151) 2009 10 29 (441) 2008 08 18

(732) „EMPRESA” Spółka z ograniczoną odpowiedzialnością, Zielona Góra, PL.

(540)



Kolor znaku: czarny, ciemnoróżowy

(531) 8.5.1, 27.5.1, 29.1.12

(510), (511) **43** usługi barowe, przygotowywanie dań na zamówienie oraz ich dostawa, snack-bary, restauracje samoobsługowe, kafeterie, kawiarnie.

(111) **222408** (220) 2008 06 04 (210) 341738

(151) 2009 10 08 (441) 2008 09 15

(732) SYLUX Sylwester Domitrz, Łomża, PL.

(540)



Kolor znaku: zielony i odcienie, czarny, biały

(531) 2.1.1, 20.7.2, 27.5.1, 29.1.13

(510), (511) **35** agencje informacji handlowej i reklamowe, aukcje publiczne, badania rynku i opinii publicznej oraz opinie i sondaże, doradztwo w zakresie organizowania i prowadzenia działalności gospodarczej, dystrybucja materiałów reklamowych, informacja o działalności gospodarczej, informacje statystyczne, komputerowe zarządzanie plikami i zbiorami informatycznymi, obróbka tekstów i publikowanie tekstów reklamowych, pokazy towarów i organizowanie targów w celach handlowych lub reklamowych, pomoc w prowadzeniu działalności gospodarczej i w zakresie zarządzania, pośrednictwo pracy i rekrutacja personelu, profesjonalne zarządzanie działalnością artystyczną, prowadzenie komputerowych baz danych, wyszukiwanie i udostępnianie informacji, prowadzenie ksiąg i rachunkowość, prowadzenie portali internetowych, przygotowywanie zeznań podatkowych, reklama korespondencyjna, prasowa, radiowa i telewizyjna i za pośrednictwem sieci komputerowej, rozpowszechnianie materiałów i ogłoszeń reklamowych i innych, służby informacyjne i telefoniczne udzielanie informacji, usługi sekretarskie, wynajem czasu reklamowego we wszystkich środkach przekazu, wynajmowanie miejsc na umieszczanie ogłoszeń lub reklam, wypożyczanie urządzeń i wyposażenia biurowego, **36** agencje kredytowe, doradztwo w sprawach finansowych, informacja bankowe i finansowe, inwestycje kapitałowe, kojarzenie posiadaczy kapitałów z pomysłodawcami przedsięwzięć gospodarczych, kredytowanie, leasing, lokaty kapitału, organizowanie funduszy na cele dobroczyn-

ne, organizowanie sponsoringu dla zdolnych uczniów i studentów, pośrednictwo finansowe, sponsorowanie finansowe, tworzenie kapitałów, usługi finansowe, wycena finansowa, zarządzanie majątkiem, **38** emisja radiowa i telewizyjna, komunikacja video, łączność poprzez sieć światłowodów, łączność poprzez terminale komputerowe, poczta elektroniczna, przesyłanie informacji, przesyłanie informacji tekstowej, głosowej i obrazowej przy pomocy komputera, transmisja programów radiowych i telewizyjnych za pośrednictwem Internetu, umożliwianie prowadzenia czatów i rozmów za pośrednictwem komunikatorów, usługi ogłoszeń elektronicznych, **41** edukacja, gry w systemie on-line, kursy korespondencyjne, nauczanie i nauczanie korespondencyjne, obsługa publikacji elektronicznych on-line, organizowanie i prowadzenie konferencji, organizowanie i prowadzenie kongresów, organizowanie i prowadzenie pracowni specjalistycznych, organizowanie i prowadzenie seminariów, organizowanie i prowadzenie sympozjów, organizowanie i prowadzenie zjazdów, organizowanie konkursów, publikacja elektroniczna on-line książek i periodyków, publikowanie książek, publikowanie tekstów innych niż teksty reklamowe.

(111) **222409** (220) 2008 06 06 (210) 341841  
 (151) 2009 09 28 (441) 2008 09 15  
 (732) HIMALAYA-IT Polska Spółka z ograniczoną odpowiedzialnością, Warszawa, PL.  
 (540)



Kolor znaku: ciemnoniebieski, biały

(531) 26.4.1, 27.5.1, 29.1.12

(510), (511) **09** komputery, urządzenia peryferyjne, części i akcesoria komputerowe: procesory, czytniki, drukarki komputerowe, pamięci komputerowe, stacje dysków, sterowniki, dyskiety, oprogramowanie komputerowe (software), gry komputerowe, modemy, plotery, skanery, interfejsy, klawiatury komputerowe, monitory, myszy, nośniki danych magnetyczne i optyczne, kasy rejestrujące, maszyny liczące i księgujące, koparki, faksy, telefony, wagi sklepowe, transformatory elektryczne, aparatura rozdzielcza i sterownicza energii elektrycznej, **35** promocja programów komputerowych w sieci elektronicznej, sprzedaż programów komputerowych, także w sieci elektronicznej, badanie opinii, badanie rynku, specjalistyczne doradztwo handlowe, marketing oraz zarządzanie inwestycjami z zakresu internetu i infrastruktury multimedialnej, usługi prowadzenia prac biurowych, kompilacja i systematyzacja informacji w komputerowych bazach danych, zarządzanie plikami i zbiorami informatycznymi, sortowanie danych w bazach komputerowych, **37** usługi w zakresie instalacji, konserwacji i serwisu komputerów, monitorów, ploterów, skanerów, modemów, kas rejestrujących, maszyn liczących i księgujących, kopiarek, faxów, telefonów i wag sklepowych, usługi cięcia papieru, usługi budowlane w zakresie infrastruktury internetowej oraz multimedialnej, **41** usługi w zakresie: organizowanie konferencji, sympozjów, zjazdów, kongresów, seminariów, szkoleń w zakresie informatyki, powielanie danych na nośnikach analogowych, edukacja z zakresu informatyki, telekomunikacji oraz teleinformatyki, produkcja filmów, publikowanie książek, publikowanie tekstów innych niż teksty reklamowe, rozrywka, usługi studia nagrań, wypożyczanie filmów, książek, nagrań dźwiękowych, kaset wideo, informacje o wypoczynku, informacje o rozrywce, informacje o edukacji, **42** programowanie komputerów i urządzeń, obsługa i serwis w zakresie oprogramowania komputerowego, w tym projektowanie, instalacja, konserwacja, powielanie i aktualizacja oprogramowania, analizy systemów komputerowych, doradztwo komputerowe, doradztwo w zakresie projektowania oprogramowania komputerowego, usługi badawcze i wdrożeniowe w dziedzinie internetu i usług multimedialnych, tworzenie i utrzymywanie stron internetowych dla osób trzecich, dzierżawa i rejestrowanie domen internetowych na rzecz osób trzecich, prowadzenie i udostępnianie portalu internetowego, wypożyczanie oraz udostępnianie komputerów, maszyn, systemów komputerowych, komputerowych baz danych, oprogramowania oraz zasobów elektronicznych oraz teleinformatycznych,

konwersja danych lub dokumentów przez programy komputerowe, odzyskiwanie danych, projektowanie i montaż sieci komputerowych, usługi dotyczące wykorzystywania komputerów w celu komunikowania się oraz zapewniania korzystania i dostępu do informacji typu „on-line”, zabezpieczanie systemów komputerowych, szyfrowanie informacji przekazywanych w formie elektronicznej i usługi w zakresie kryptografii.

(111) **222410** (220) 2008 06 06 (210) 341863  
 (151) 2009 09 28 (441) 2008 09 15  
 (732) Radio ZET Spółka z o.o., Warszawa, PL.  
 (540) CHILI ZET

(510), (511) **09** dyskiety, kasety video, płyty CD-ROM, płyty DVD i inne nośniki elektroniczne jako takie oraz z nagraniem dźwiękiem, obrazem, grafiką, tekstami, **16** papier i artykuły papiernicze zawarte w klasie 16, publikacje drukowane, afisze, prospekty, katalogi, broszury, naklejki, periodyki, czasopisma, materiały szkoleniowe i instruktażowe z wyjątkiem aparatów, kalendarze, papeteria, galanteria papiernicza, materiały piśmienne, artykuły biurowe, **35** usługi reklamowe i promocyjne, w tym promowanie i reklamowanie za pośrednictwem internetu, w prasie, radiu i telewizji; badanie rynku i opinii publicznej; dystrybucja i rozpowszechnianie programów i materiałów reklamowych; informacja handlowa i biznesowa; doradztwo, zarządzanie i pomoc w działalności gospodarczej; organizacja wystaw handlowych lub reklamowych; zdobywanie i przetwarzanie informacji, zarządzanie zbiorami informatycznymi, **38** usługi agencji informacyjnej w zakresie udostępniania aktualności i wiadomości, usługi łączności telefonicznej poprzez terminale komputerowe, emisja programów radiowych i telewizyjnych, transmisje i retransmisje programów radiowych i telewizyjnych, organizowanie i rozpowszechnianie programów edukacyjnych i rozrywkowych; usługi portalu internetowego obejmujące przesyłanie za pośrednictwem internetu informacji tekstowych, obrazowych i dźwiękowych; rozpowszechnianie programów radiowych i telewizyjnych, prowadzenie i organizowanie transmisji, retransmisja programów, opracowywanie i przekazywanie wiadomości, **41** produkcja i montaż programów radiowych i telewizyjnych, organizowanie konkursów edukacyjnych i rozrywkowych, rozrywka prasowa, radiowa i telewizyjna, organizacja czasu wolnego: produkcja i organizowanie widowisk, pokazów, spektakli, koncertów i imprez rozrywkowych oraz kulturalnych, organizowanie imprez sportowych, usługi impresariów w zakresie organizowania spektakli, udostępnianie nagranych nośników obrazu i dźwięku, wypożyczanie nagrań, usługi w zakresie opracowywania reportaży, usługi w zakresie opracowywania tłumaczeń, **42** usługi w zakresie doradztwa oraz opracowywania ekspertyz i raportów naukowo-badawczych w dziedzinie mediów, **45** zarządzanie prawami autorskimi do utworów literackich, publicystycznych, naukowych, muzycznych, słowno-muzycznych, audialnych w zakresie reprodukcji, wprowadzania do obrotu, zwielokrotniania i rozpowszechniania.

(111) **222411** (220) 2008 06 14 (210) 342188  
 (151) 2009 09 23 (441) 2008 09 15  
 (732) MOKATE S.A., Ustroń, PL.  
 (540)



Kolor znaku: żółty i jego odcienie, zielony

(531) 1.3.2, 2.7.12, 26.11.1, 26.11.12, 29.1.12

(510), (511) **05** herbata z ziół leczniczych, preparaty wspomagające leczenie, **30** herbata.

(111) **222412** (220) 2008 06 16 (210) 342212  
 (151) 2009 10 15 (441) 2008 09 29  
 (732) Usługi Pogrzebowe Sylwia Miłosz-Stosio, Szczecin, PL.  
 (540) ORION

(510), (511) **35** usługi w zakresie gromadzenia, ekspozycji i stworzenia klientom warunków dogodnego doboru i zakupu kwiatów i roślin oraz kamienia ozdobnego przeznaczonego na pomniki, **37** usługi w zakre-

sie cięcia i formowania kamienia ozdobnego; usługi budowlane dotyczące budowania i stawiania pomników, grobowców, kolumbariów oraz płyt nagrobkowych, **39** transport specjalistyczny w zakresie przewozu zwłok, **45** prowadzenie zakładu pogrzebowego.

(111) **222413** (220) 2008 06 17 (210) 342316  
(151) 2009 09 29 (441) 2008 09 29  
(732) SPERO Hanna Bogacka, Warszawa, PL.  
(540)



Kolor znaku: brązowy, pomarańczowy

(531) 26.1.4, 27.5.1, 29.1.12

(510), (511) **35** doradztwo w zakresie zarządzania personalnego, **41** nauczanie w zakresie psychologii i psychoterapii, doradztwo zawodowe, **44** świadczenie porad w zakresie psychologii, psychoterapia.

(111) **222414** (220) 2008 06 18 (210) 342336  
(151) 2009 09 21 (441) 2008 09 29  
(732) „POLIRAT” Spółka z ograniczoną odpowiedzialnością, Zamość, PL.  
(540) emel

(510), (511) **35** usługi w zakresie gromadzenia na rzecz osób trzecich różnych towarów, umożliwiające nabywcy oglądać je i kupować w wyspecjalizowanej hurtowni metalowych narzędzi rolniczych, zwłaszcza kos.

(111) **222415** (220) 2008 06 18 (210) 342342  
(151) 2009 09 21 (441) 2008 09 29  
(732) Cezary Stanisław Zugaj, Białystok, PL.  
(540)



(531) 28.3.0

(510), (511) **14** medale, odznaki, ozdobne zapinki, breloczki, figurki z metali szlachetnych, puchary z metali szlachetnych, **25** odzież, obuwie, nakrycia głowy, **41** działalność sportowa, organizowanie imprez sportowych, prowadzenie klubów sportowych, usługi z zakresu kultury fizycznej, organizowanie obozów sportowych, obsługa urządzeń sportowych, wynajmowanie stadionów i hal sportowych.

(111) **222416** (220) 2008 06 18 (210) 342343  
(151) 2009 09 21 (441) 2008 09 29  
(732) Cezary Stanisław Zugaj, Białystok, PL.  
(540)



Kolor znaku: czerwony, żółty i odcienie, fioletowy

(531) 1.1.1, 9.7.25, 23.5.1, 23.5.5, 24.11.18, 26.1.1, 27.5.1, 28.3.0, 29.1.15

(510), (511) **14** medale, odznaki, ozdobne zapinki, breloczki, figurki z metali szlachetnych, puchary z metali szlachetnych, **25** odzież, obuwie, nakrycia głowy, **41** działalność sportowa, organizowanie imprez sportowych, prowadzenie klubów sportowych, usługi z zakresu kultury fizycznej, organizowanie obozów sportowych, obsługa urządzeń sportowych, wynajmowanie stadionów i hal sportowych.

(111) **222417** (220) 2008 06 20 (210) 342448  
(151) 2009 10 28 (441) 2008 09 29  
(732) ROKITA-AGRO S.A., Brzeg Dolny, PL.  
(540)



Kolor znaku: ciemnoniebieski, zielony

(531) 5.5.19, 27.5.1, 29.1.12

(510), (511) **01** produkty i półprodukty chemiczne dla rolnictwa, ogrodnictwa i leśnictwa, nawozy do użyźniania gleby, preparaty do regulacji wzrostu roślin, **05** preparaty agrochemiczne do ochrony roślin i nasion, środki chwastobójcze, bakteriobójcze i grzybobójcze, preparaty do niszczenia szkodników, środki do zwalczania robactwa.

(111) **222418** (220) 2008 06 20 (210) 342458  
(151) 2009 10 22 (441) 2008 09 29  
(732) Łuczynski i Wspólnicy Spółka Komandytowa, Warszawa, PL.  
(540)



(531) 26.2.7, 26.11.2

(510), (511) **35** doradztwo w zakresie działalności gospodarczej, ekspertyzy w zakresie działalności gospodarczej, **36** doradztwo w sprawach finansowych i ubezpieczeniowych, sporządzanie umów najmu, ekspertyzy do celów fiskalnych, usługi powiernicze, pośrednictwo finansowe i ubezpieczeniowe, windykacja należności, **45** usługi prawne.

(111) **222419** (220) 2008 06 20 (210) 342469  
(151) 2009 10 28 (441) 2008 09 29  
(732) RENAULT POLSKA Spółka z ograniczoną odpowiedzialnością, Warszawa, PL.  
(540) THINK BIG PAY LITTLE  
(510), (511) **12** samochody.

(111) **222420** (220) 2008 07 03 (210) 343057  
(151) 2009 09 21 (441) 2008 10 13  
(732) CERSANIT S.A., Kielce, PL.

(540) SETI

(510), (511) **19** płytki i listwy wykładzinowe niemetalowe, płytki ceramiczne, glazura, gres, terakota.

(111) **222421** (220) 2002 08 01 (210) 253588  
(151) 2009 10 15 (441) 2003 02 10  
(732) Telewizja Polska Spółka Akcyjna, Warszawa, PL.  
(540)



(531) 27.5

(510), (511) **09** urządzenia i przyrządy do nagrywania, transmisji lub reprodukcji dźwięku, lub obrazu, magnetyczne nośniki danych, płyty (dyski) z nagraniami, automaty sprzedające przez wrzucenie monety, maszyny liczące, sprzęt przetwarzający dane i komputery; programy komputerowe, gry telewizyjne zawarte w tej klasie, **35** usługi reklamowe i produkcja reklam telewizyjnych, radiowych, kinowych

i poprzez sieć komputerową i internet, usługi w zakresie marketingu i public relations, usługi w zakresie transkrypcji i systematyzowania wiadomości tekstowych i cyfrowych, organizacja wystaw handlowych i reklamowych, dystrybucja materiałów reklamowych i rozpowszechnianie danych, **38** przekazywanie fonii i/lub wizji poprzez sieci: telewizyjną, satelitarną i internet, rozpowszechnianie programów, reportaży i konkursów telewizyjnych lub radiowych, teleturniejów, zbieranie i przekazywanie wiadomości poprzez sieci komunikacyjne, w tym sieć telewizyjną, satelitarną i internet, usługi w zakresie organizowania systemów transmisyjnych.

(111) **222422** (220) 2002 08 01 (210) 253589  
(151) 2009 10 15 (441) 2003 02 10  
(732) Telewizja Polska Spółka Akcyjna, Warszawa, PL.  
(540)



Kolor znaku: czarny, jasnozielony

(531) 27.5, 29.1

(510), (511) **09** urządzenia i przyrządy do nagrywania, transmisji lub reprodukcji dźwięku, lub obrazu, magnetyczne nośniki danych, płyty (dyski) z nagraniami, automaty sprzedające przez wrzucenie monety, maszyny liczące, sprzęt przetwarzający dane i komputery; programy komputerowe, gry telewizyjne zawarte w tej klasie, **35** usługi reklamowe i produkcja reklam telewizyjnych, radiowych, kinowych i poprzez sieć komputerową i internet, usługi w zakresie marketingu i public relations, usługi w zakresie transkrypcji i systematyzowania wiadomości tekstowych i cyfrowych, organizacja wystaw handlowych i reklamowych, dystrybucja materiałów reklamowych i rozpowszechnianie danych, **38** przekazywanie fonii i/lub wizji poprzez sieci: telewizyjną, satelitarną i internet, rozpowszechnianie programów, reportaży i konkursów telewizyjnych lub radiowych, teleturniejów, zbieranie i przekazywanie wiadomości poprzez sieci komunikacyjne, w tym sieć telewizyjną, satelitarną i internet, usługi w zakresie organizowania systemów transmisyjnych.

(111) **222423** (220) 2002 08 01 (210) 253590  
(151) 2009 10 15 (441) 2003 02 10  
(732) Telewizja Polska Spółka Akcyjna, Warszawa, PL.  
(540)



(531) 27.5

(510), (511) **09** urządzenia i przyrządy do nagrywania, transmisji lub reprodukcji dźwięku, lub obrazu, magnetyczne nośniki danych, płyty (dyski) z nagraniami, automaty sprzedające przez wrzucenie monety, maszyny liczące, sprzęt przetwarzający dane i komputery; programy komputerowe, gry telewizyjne zawarte w tej klasie, **35** usługi reklamowe i produkcja reklam telewizyjnych, radiowych, kinowych i poprzez sieć komputerową i internet, usługi w zakresie marketingu i public relations, usługi w zakresie transkrypcji i systematyzowania wiadomości tekstowych i cyfrowych, organizacja wystaw handlowych i reklamowych, dystrybucja materiałów reklamowych i rozpowszechnianie danych, **38** przekazywanie fonii i/lub wizji poprzez sieci: telewizyjną, satelitarną i internet, rozpowszechnianie programów, reportaży i konkursów telewizyjnych lub radiowych, teleturniejów, zbieranie i przekazywanie wiadomości poprzez sieci komunikacyjne, w tym sieć telewizyjną, satelitarną i internet, usługi w zakresie organizowania systemów transmisyjnych.

(111) **222424** (220) 2002 08 01 (210) 253592  
(151) 2009 10 15 (441) 2003 02 10  
(732) Telewizja Polska Spółka Akcyjna, Warszawa, PL.  
(540)



(531) 27.5

(510), (511) **09** urządzenia i przyrządy do nagrywania, transmisji lub reprodukcji dźwięku, lub obrazu, magnetyczne nośniki danych, płyty (dyski) z nagraniami, automaty sprzedające przez wrzucenie monety, maszyny liczące, sprzęt przetwarzający dane i komputery; programy komputerowe, gry telewizyjne zawarte w tej klasie, **35** usługi reklamowe i produkcja reklam telewizyjnych, radiowych, kinowych i poprzez sieć komputerową i internet, usługi w zakresie marketingu i public relations, usługi w zakresie transkrypcji i systematyzowania wiadomości tekstowych i cyfrowych, organizacja wystaw handlowych i reklamowych, dystrybucja materiałów reklamowych i rozpowszechnianie danych, **38** przekazywanie fonii i/lub wizji poprzez sieci: telewizyjną, satelitarną i internet, rozpowszechnianie programów, reportaży i konkursów telewizyjnych lub radiowych, teleturniejów, zbieranie i przekazywanie wiadomości poprzez sieci komunikacyjne, w tym sieć telewizyjną, satelitarną i internet, usługi w zakresie organizowania systemów transmisyjnych.

(111) **222425** (220) 2002 08 01 (210) 253593  
(151) 2009 10 15 (441) 2003 02 10  
(732) Telewizja Polska Spółka Akcyjna, Warszawa, PL.  
(540)



Kolor znaku: czarny, szary, jasnoszary

(531) 27.5, 29.1

(510), (511) **09** urządzenia i przyrządy do nagrywania, transmisji lub reprodukcji dźwięku, lub obrazu, magnetyczne nośniki danych, płyty (dyski) z nagraniami, automaty sprzedające przez wrzucenie monety, maszyny liczące, sprzęt przetwarzający dane i komputery; programy komputerowe, gry telewizyjne zawarte w tej klasie, **35** usługi reklamowe i produkcja reklam telewizyjnych, radiowych, kinowych i poprzez sieć komputerową i internet, usługi w zakresie marketingu i public relations, usługi w zakresie transkrypcji i systematyzowania wiadomości tekstowych i cyfrowych, organizacja wystaw handlowych i reklamowych, dystrybucja materiałów reklamowych i rozpowszechnianie danych, **38** przekazywanie fonii i/lub wizji poprzez sieci: telewizyjną, satelitarną i internet, rozpowszechnianie programów, reportaży i konkursów telewizyjnych lub radiowych, teleturniejów, zbieranie i przekazywanie wiadomości poprzez sieci komunikacyjne, w tym sieć telewizyjną, satelitarną i internet, usługi w zakresie organizowania systemów transmisyjnych.

(111) **222426** (220) 2002 08 01 (210) 253594  
(151) 2009 10 15 (441) 2003 02 10  
(732) Telewizja Polska Spółka Akcyjna, Warszawa, PL.  
(540)



Kolor znaku: żółty, czarny, szary

(531) 27.5, 29.1

(510), (511) **09** urządzenia i przyrządy do nagrywania, transmisji lub reprodukcji dźwięku, lub obrazu, magnetyczne nośniki danych, płyty (dyski) z nagraniami, automaty sprzedające przez wrzucenie monety, maszyny liczące, sprzęt przetwarzający dane i komputery; programy komputerowe, gry telewizyjne zawarte w tej klasie, **35** usługi reklamowe i produkcja reklam telewizyjnych, radiowych, kinowych i poprzez sieć komputerową i internet, usługi w zakresie marketingu i public relations, usługi w zakresie transkrypcji i systematyzowania wiadomości tekstowych i cyfrowych, organizacja wystaw handlowych i reklamowych, dystrybucja materiałów reklamowych i rozpowszechnianie danych, **38** przekazywanie fonii i/lub wizji poprzez sieci: telewizyjną, satelitarną i internet, rozpowszechnianie programów, reportaży i konkursów telewizyjnych lub radiowych, teleturniejów, zbieranie i przekazywanie wiadomości poprzez sieci komunikacyjne, w tym sieć telewizyjną, satelitarną i internet, usługi w zakresie organizowania systemów transmisyjnych.

(111) **222427** (220) 2002 08 01 (210) 253595  
(151) 2009 10 15 (441) 2003 02 10  
(732) Telewizja Polska Spółka Akcyjna, Warszawa, PL.  
(540)



(531) 27.5, 28.17

(510), (511) **09** urządzenia i przyrządy do nagrywania, transmisji lub reprodukcji dźwięku, lub obrazu, magnetyczne nośniki danych, płyty (dyski) z nagraniami, automaty sprzedające przez wrzucenie monety, maszyny liczące, sprzęt przetwarzający dane i komputery; programy komputerowe, gry telewizyjne zawarte w tej klasie, **35** usługi reklamowe i produkcja reklam telewizyjnych, radiowych, kinowych i poprzez sieć komputerową i internet, usługi w zakresie marketingu i public relations, usługi w zakresie transkrypcji i systematyzowania wiadomości tekstowych i cyfrowych, organizacja wystaw handlowych i reklamowych, dystrybucja materiałów reklamowych i rozpowszechnianie danych, **38** przekazywanie fonii i/lub wizji poprzez sieci: telewizyjną, satelitarną i internet, rozpowszechnianie programów, reportaży i konkursów telewizyjnych lub radiowych, teleturniejów, zbieranie i przekazywanie wiadomości poprzez sieci komunikacyjne, w tym sieć telewizyjną, satelitarną i internet, usługi w zakresie organizowania systemów transmisyjnych.

(111) **222428** (220) 2002 08 01 (210) 253596  
(151) 2009 10 15 (441) 2003 02 10  
(732) Telewizja Polska Spółka Akcyjna, Warszawa, PL.  
(540)



Kolor znaku: żółty, czarny

(531) 27.5, 29.1

(510), (511) **09** urządzenia i przyrządy do nagrywania, transmisji lub reprodukcji dźwięku, lub obrazu, magnetyczne nośniki danych, płyty (dyski) z nagraniami, automaty sprzedające przez wrzucenie monety, maszyny liczące, sprzęt przetwarzający dane i komputery; programy komputerowe, gry telewizyjne zawarte w tej klasie, **35** usługi reklamowe i produkcja reklam telewizyjnych, radiowych, kinowych i poprzez sieć komputerową i internet, usługi w zakresie marketingu i public relations, usługi w zakresie transkrypcji i systematyzowania wiadomości tekstowych i cyfrowych, organizacja wystaw handlowych i reklamowych, dystrybucja materiałów reklamowych i rozpowszechnianie danych, **38** przekazywanie fonii i/lub wizji poprzez sieci: telewizyjną, satelitarną i internet, rozpowszechnianie programów, reportaży i konkursów telewizyjnych lub radiowych, teleturniejów, zbieranie i przekazywanie wiadomości poprzez sieci komunikacyjne, w tym sieć telewizyjną, satelitarną i internet, usługi w zakresie organizowania systemów transmisyjnych.

(111) **222429** (220) 2002 08 01 (210) 253597  
(151) 2009 10 15 (441) 2003 02 10  
(732) Telewizja Polska Spółka Akcyjna, Warszawa, PL.  
(540)



Kolor znaku: niebieski, czarny

(531) 27.5, 27.7, 29.1

(510), (511) **09** urządzenia i przyrządy do nagrywania, transmisji lub reprodukcji dźwięku, lub obrazu, magnetyczne nośniki danych, płyty (dyski) z nagraniami, automaty sprzedające przez wrzucenie monety, maszyny liczące, sprzęt przetwarzający dane i komputery; programy komputerowe, gry telewizyjne zawarte w tej klasie, **35** usługi reklamowe i produkcja reklam telewizyjnych, radiowych, kinowych i poprzez sieć komputerową i internet, usługi w zakresie marketingu i public relations, usługi w zakresie transkrypcji i systematyzowania wiadomości tekstowych i cyfrowych, organizacja wystaw handlowych i reklamowych, dystrybucja materiałów reklamowych i rozpowszechnianie danych, **38** przekazywanie fonii i/lub wizji poprzez sieci: telewizyjną, satelitarną i internet, rozpowszechnianie programów, reportaży i konkursów telewizyjnych lub radiowych, teleturniejów, zbieranie i przekazywanie wiadomości poprzez sieci komunikacyjne, w tym sieć telewizyjną, satelitarną i internet, usługi w zakresie organizowania systemów transmisyjnych.

(111) **222430** (220) 2002 08 01 (210) 253599  
(151) 2009 10 15 (441) 2003 02 10  
(732) Telewizja Polska Spółka Akcyjna, Warszawa, PL.  
(540)



(531) 27.5

(510), (511) **09** urządzenia i przyrządy do nagrywania, transmisji lub reprodukcji dźwięku, lub obrazu, magnetyczne nośniki danych, płyty (dyski) z nagraniami, automaty sprzedające przez wrzucenie monety, maszyny liczące, sprzęt przetwarzający dane i komputery; programy komputerowe, gry telewizyjne zawarte w tej klasie, **35** usługi reklamowe i produkcja reklam telewizyjnych, radiowych, kinowych i poprzez sieć komputerową i internet, usługi w zakresie marketingu i public relations, usługi w zakresie transkrypcji i systematyzowania wiadomości tekstowych i cyfrowych, organizacja wystaw handlowych i reklamowych, dystrybucja materiałów reklamowych i rozpowszechnianie danych, **38** przekazywanie fonii i/lub wizji poprzez sieci: telewizyjną, satelitarną i internet, rozpowszechnianie programów, reportaży i konkursów telewizyjnych lub radiowych, teleturniejów, zbieranie i przekazywanie wiadomości poprzez sieci komunikacyjne, w tym sieć telewizyjną, satelitarną i internet, usługi w zakresie organizowania systemów transmisyjnych.

(111) **222431** (220) 2002 08 01 (210) 253600  
(151) 2009 10 15 (441) 2003 02 10  
(732) Telewizja Polska Spółka Akcyjna, Warszawa, PL.  
(540)



Kolor znaku: żółty, oliwkowy

(531) 27.5, 29.1

(510), (511) **09** urządzenia i przyrządy do nagrywania, transmisji lub reprodukcji dźwięku, lub obrazu, magnetyczne nośniki danych, płyty (dyski) z nagraniami, automaty sprzedające przez wrzucenie monety, maszyny liczące, sprzęt przetwarzający dane i komputery; programy komputerowe, gry telewizyjne zawarte w tej klasie, **35** usługi reklamowe i produkcja reklam telewizyjnych, radiowych, kinowych i poprzez sieć komputerową i internet, usługi w zakresie marketingu i public relations, usługi w zakresie transkrypcji i systematyzowania wiadomości tekstowych i cyfrowych, organizacja wystaw handlowych i reklamowych, dystrybucja materiałów reklamowych i rozpowszechnianie danych, **38** przekazywanie fonii i/lub wizji poprzez sieci: telewizyjną, satelitarną i internet, rozpowszechnianie programów, reportaży i konkursów telewizyjnych lub radiowych, teleturniejów, zbieranie i przekazywanie wiadomości poprzez sieci komunikacyjne, w tym sieć telewizyjną, satelitarną i internet, usługi w zakresie organizowania systemów transmisyjnych.

(111) **222432** (220) 2002 08 01 (210) 253601  
(151) 2009 10 15 (441) 2003 02 10  
(732) Telewizja Polska Spółka Akcyjna, Warszawa, PL.  
(540)



(531) 26.11, 27.5

(510), (511) **09** urządzenia i przyrządy do nagrywania, transmisji lub reprodukcji dźwięku, lub obrazu, magnetyczne nośniki danych, płyty (dyski) z nagraniami, automaty sprzedające przez wrzucenie monety, maszyny liczące, sprzęt przetwarzający dane i komputery; programy komputerowe, gry telewizyjne zawarte w tej klasie, **35** usługi reklamowe i produkcja reklam telewizyjnych, radiowych, kinowych i poprzez sieć komputerową i internet, usługi w zakresie marketingu i public relations, usługi w zakresie transkrypcji i systematyzowania wiadomości tekstowych i cyfrowych, organizacja wystaw handlowych i reklamowych, dystrybucja materiałów reklamowych i rozpowszechnianie danych, **38** przekazywanie fonii i/lub wizji poprzez sieci: telewizyjną, satelitarną i internet, rozpowszechnianie programów, reportaży i konkursów telewizyjnych lub radiowych, teleturniejów, zbieranie i przekazywanie wiadomości poprzez sieci komunikacyjne, w tym sieć telewizyjną, satelitarną i internet, usługi w zakresie organizowania systemów transmisyjnych.

(111) **222433** (220) 2002 08 01 (210) 253602  
(151) 2009 10 15 (441) 2003 02 10  
(732) Telewizja Polska Spółka Akcyjna, Warszawa, PL.  
(540)



Kolor znaku: czarny, ciemnożółty, jasnożółty  
(531) 27.5, 29.1

(510), (511) **09** urządzenia i przyrządy do nagrywania, transmisji lub reprodukcji dźwięku, lub obrazu, magnetyczne nośniki danych, płyty (dyski) z nagraniami, automaty sprzedające przez wrzucenie monety, maszyny liczące, sprzęt przetwarzający dane i komputery; programy komputerowe, gry telewizyjne zawarte w tej klasie, **35** usługi reklamowe i produkcja reklam telewizyjnych, radiowych, kinowych i poprzez sieć komputerową i internet, usługi w zakresie marketingu i public relations, usługi w zakresie transkrypcji i systematyzowania wiadomości tekstowych i cyfrowych, organizacja wystaw handlowych i reklamowych, dystrybucja materiałów reklamowych i rozpowszechnianie danych, **38** przekazywanie fonii i/lub wizji poprzez sieci: telewizyjną, satelitarną i internet, rozpowszechnianie programów, reportaży i konkursów telewizyjnych lub radiowych, teleturniejów, zbieranie i przekazywanie wiadomości poprzez sieci komunikacyjne, w tym sieć telewizyjną, satelitarną i internet, usługi w zakresie organizowania systemów transmisyjnych.

(111) **222434** (220) 2002 08 01 (210) 253603  
(151) 2009 10 15 (441) 2003 02 10  
(732) Telewizja Polska Spółka Akcyjna, Warszawa, PL.  
(540)



Kolor znaku: czarny, żółty, pomarańczowy

(531) 27.5, 29.1

(510), (511) **09** urządzenia i przyrządy do nagrywania, transmisji lub reprodukcji dźwięku, lub obrazu, magnetyczne nośniki danych, płyty (dyski) z nagraniami, automaty sprzedające przez wrzucenie monety, maszyny liczące, sprzęt przetwarzający dane i komputery; programy komputerowe, gry telewizyjne zawarte w tej klasie, **35** usługi reklamowe i produkcja reklam telewizyjnych, radiowych, kinowych i poprzez sieć komputerową i internet, usługi w zakresie marketingu i public relations, usługi w zakresie transkrypcji i systematyzowania wiadomości tekstowych i cyfrowych, organizacja wystaw handlowych i reklamowych, dystrybucja materiałów reklamowych i rozpowszechnianie danych, **38** przekazywanie fonii i/lub wizji poprzez sieci: telewizyjną, satelitarną i internet, rozpowszechnianie programów, reportaży i konkursów telewizyjnych lub radiowych, teleturniejów, zbieranie i przekazywanie wiadomości poprzez sieci komunikacyjne, w tym sieć telewizyjną, satelitarną i internet, usługi w zakresie organizowania systemów transmisyjnych.

(111) **222435** (220) 2002 08 01 (210) 253604  
(151) 2009 10 15 (441) 2003 02 10  
(732) Telewizja Polska Spółka Akcyjna, Warszawa, PL.  
(540)



Kolor znaku: jasnoniebieski, żółty, czarny

(531) 27.5, 29.1

(510), (511) **09** urządzenia i przyrządy do nagrywania, transmisji lub reprodukcji dźwięku, lub obrazu, magnetyczne nośniki danych, płyty (dyski) z nagraniami, automaty sprzedające przez wrzucenie monety, maszyny liczące, sprzęt przetwarzający dane i komputery; programy komputerowe, gry telewizyjne zawarte w tej klasie, **35** usługi reklamowe i produkcja reklam telewizyjnych, radiowych, kinowych i poprzez sieć komputerową i internet, usługi w zakresie marketingu i public relations, usługi w zakresie transkrypcji i systematyzowania wiadomości tekstowych i cyfrowych, organizacja wystaw handlowych i reklamowych, dystrybucja materiałów reklamowych i rozpowszechnianie danych, **38** przekazywanie fonii i/lub wizji poprzez sieci: telewizyjną, satelitarną i internet, rozpowszechnianie programów, reportaży i konkursów telewizyjnych lub radiowych, teleturniejów, zbieranie i przekazywanie wiadomości poprzez sieci komunikacyjne, w tym sieć telewizyjną, satelitarną i internet, usługi w zakresie organizowania systemów transmisyjnych.

(111) **222436** (220) 2002 08 01 (210) 253606  
(151) 2009 10 15 (441) 2003 02 10  
(732) Telewizja Polska Spółka Akcyjna, Warszawa, PL.  
(540)



Kolor znaku: czarny, żółty, czerwony

(531) 27.5, 29.1

(510), (511) **09** urządzenia i przyrządy do nagrywania, transmisji lub reprodukcji dźwięku, lub obrazu, magnetyczne nośniki danych, płyty (dyski) z nagraniami, automaty sprzedające przez wrzucenie monety, maszyny liczące, sprzęt przetwarzający dane i komputery; programy komputerowe, gry telewizyjne zawarte w tej klasie, **35** usługi reklamowe i produkcja reklam telewizyjnych, radiowych, kinowych i poprzez sieć komputerową i internet, usługi w zakresie marketingu i public relations, usługi w zakresie transkrypcji i systematyzowania wiadomości tekstowych i cyfrowych, organizacja wystaw handlowych i reklamowych, dystrybucja materiałów reklamowych i rozpowszechnianie danych, **38** przekazywanie fonii i/lub wizji poprzez sieci: telewizyjną, satelitarną i internet, rozpowszechnianie programów, reportaży i konkursów telewizyjnych lub radiowych, teleturniejów, zbieranie i przekazywanie wiadomości poprzez sieci komunikacyjne, w tym sieć telewizyjną, satelitarną i internet, usługi w zakresie organizowania systemów transmisyjnych.

(111) **222437** (220) 2002 08 01 (210) 253607  
(151) 2009 10 15 (441) 2003 02 10  
(732) Telewizja Polska Spółka Akcyjna, Warszawa, PL.  
(540)



(531) 27.5

(510), (511) **09** urządzenia i przyrządy do nagrywania, transmisji lub reprodukcji dźwięku, lub obrazu, magnetyczne nośniki danych, płyty (dyski) z nagraniami, automaty sprzedające przez wrzucenie monety, maszyny liczące, sprzęt przetwarzający dane i komputery; programy komputerowe, gry telewizyjne zawarte w tej klasie, **35** usługi reklamowe i produkcja reklam telewizyjnych, radiowych, kinowych i poprzez sieć komputerową i internet, usługi w zakresie marketingu i public relations, usługi w zakresie transkrypcji i systematyzowania wiadomości tekstowych i cyfrowych, organizacja wystaw handlowych i reklamowych, dystrybucja materiałów reklamowych i rozpowszechnianie danych, **38** przekazywanie fonii i/lub wizji poprzez sieci: telewizyjną, satelitarną i internet, rozpowszechnianie programów, reportaży i konkursów telewizyjnych lub radiowych, teleturniejów, zbieranie i przekazywanie wiadomości poprzez sieci komunikacyjne, w tym sieć telewizyjną, satelitarną i internet, usługi w zakresie organizowania systemów transmisyjnych.

(111) **222438** (220) 2002 08 01 (210) 253608  
(151) 2009 10 15 (441) 2003 02 10  
(732) Telewizja Polska Spółka Akcyjna, Warszawa, PL.  
(540)



(531) 27.5

(510), (511) **09** urządzenia i przyrządy do nagrywania, transmisji lub reprodukcji dźwięku, lub obrazu, magnetyczne nośniki danych, płyty (dyski) z nagraniami, automaty sprzedające przez wrzucenie monety, maszyny liczące, sprzęt przetwarzający dane i komputery; programy komputerowe, gry telewizyjne zawarte w tej klasie, **35** usługi reklamowe i produkcja reklam telewizyjnych, radiowych, kinowych i poprzez sieć komputerową i internet, usługi w zakresie marketingu i public relations, usługi w zakresie transkrypcji i systematyzowania wiadomości tekstowych i cyfrowych, organizacja wystaw handlowych i reklamowych, dystrybucja materiałów reklamowych i rozpowszechnianie danych, **38** przekazywanie fonii i/lub wizji poprzez sieci: telewizyjną, satelitarną i internet, rozpowszechnianie programów, reportaży i konkursów telewizyjnych lub radiowych, teleturniejów, zbieranie i przekazywanie wiadomości poprzez sieci komuni-

kacyjne, w tym sieć telewizyjną, satelitarną i internet, usługi w zakresie organizowania systemów transmisyjnych.

(111) **222439** (220) 2002 08 06 (210) 253786  
(151) 2009 10 15 (441) 2003 02 10  
(732) Telewizja Polska Spółka Akcyjna, Warszawa, PL.  
(540)



(531) 27.5

(510), (511) **09** urządzenia i przyrządy do nagrywania, transmisji lub reprodukcji dźwięku, lub obrazu, magnetyczne nośniki danych, płyty (dyski) z nagraniami, automaty sprzedające przez wrzucenie monety, maszyny liczące, sprzęt przetwarzający dane i komputery; programy komputerowe, gry telewizyjne zawarte w tej klasie, **35** usługi reklamowe i produkcja reklam telewizyjnych, radiowych, kinowych i poprzez sieć komputerową i internet, usługi w zakresie marketingu i public relations, usługi w zakresie transkrypcji i systematyzowania wiadomości tekstowych i cyfrowych, organizacja wystaw handlowych i reklamowych, dystrybucja materiałów reklamowych i rozpowszechnianie danych, **38** przekazywanie fonii i/lub wizji poprzez sieci: telewizyjną, satelitarną i internet, rozpowszechnianie programów, reportaży i konkursów telewizyjnych lub radiowych, teleturniejów, zbieranie i przekazywanie wiadomości poprzez sieci komunikacyjne, w tym sieć telewizyjną, satelitarną i internet, usługi w zakresie organizowania systemów transmisyjnych.

(111) **222440** (220) 2003 10 29 (210) 271851  
(151) 2009 07 07 (441) 2004 04 19  
(732) Euro Mall Toruń Sp. z o.o., Warszawa, PL.  
(540)

**GALERIA COPERNICUS**

Kolor znaku: pomarańczowy, czerwony

(531) 1.13.1, 1.13.15, 27.5.1, 29.1.12

(510), (511) **35** doradztwo i pomoc w zakresie prowadzenia handlu, działalności gospodarczej; zarządzanie działalnością gospodarczą i administrowanie centrum handlowo-rozrywkowo-usługowym; marketing; promocje sprzedaży; informacja handlowa o działalności gospodarczej w tym: reklama radiowa, prasowa, telewizyjna, marketing i reklama bezpośrednia, rozpowszechnianie/dystrybucja materiałów reklamowych, **36** zarządzanie nieruchomościami; dzierżawa majątku nieruchomego; zbieranie czynszu; wynajem powierzchni handlowych, **41** organizowanie wystaw i imprez kulturalnych, rozrywkowych oraz sportowych w celach handlowych i reklamowych.

(111) **222441** (220) 2003 11 27 (210) 273148  
(151) 2009 09 25 (441) 2004 04 19  
(732) C.D.G. Spółka z ograniczoną odpowiedzialnością, Głowno, PL.  
(540)



Kolor znaku: brunatny, beżowy, czerwony, żółty

(531) 19.1.1, 19.1.5, 24.3.1, 25.1.1, 27.5.1, 29.1.14



(510), (511) **33** napoje alkoholowe, wina gronowe i owocowe, miody pitne, wyroby winiarskie aromatyzowane do spożycia po uprzednim podgrzaniu.

(111) **222442** (220) 2005 04 28 (210) 294371  
 (151) 2009 09 25 (441) 2005 08 08  
 (732) „PANDA-2” Firma Handlowo-Usługowa Wojciech Antoszkiewicz, Warszawa, PL.  
 (540)



Kolor znaku: zielony, biały, czarny, pomarańczowy  
 (531) 3.1.15, 21.3.1, 27.5.1, 29.1.14

(510), (511) **12** wózki dziecięce i dziecięce foteliki samochodowe oraz akcesoria do tych wyrobów zawarte w tej klasie, **28** gry i zabawki, artykuły sportowe nie ujęte w innych klasach, ozdoby choinkowe.

(111) **222443** (220) 2006 12 07 (210) 318816  
 (151) 2009 10 13 (441) 2007 03 19  
 (732) UNIPHARM, INC., New York, US.  
 (540) Multimax

(510), (511) **30** kawa, herbata, kakao, cukier, ryż, tapioka, kawa nie-naturalna; mąka i produkty zbożowe, chleb, wyroby cukiernicze i słodczyce, lody; miód, melasa (syrupy); drożdże, proszek do pieczenia; sól, musztarda; ocet, sosy (przyprawy); przyprawy; lód.

(111) **222444** (220) 2007 05 30 (210) 325657  
 (151) 2009 10 08 (441) 2008 05 26  
 (732) „FITTING”-Przedsiębiorstwo Inżynierii Sanitarnej Sp. z o.o., Wrocław, PL.  
 (540)



Kolor znaku: niebieski, czerwony  
 (531) 26.11.1, 27.5.1, 29.1.12

(510), (511) **06** folia aluminiowa, armatura do przewodów, baseny kąpielowe, beczki metalowe i osprzęt, rury i przewody metalowe do instalacji centralnego ogrzewania z osprzętem, przewody do drenażu metalowe, zbiorniki do gazu pod ciśnieniem metalowe, rury rozgałęzione do kanalizacji metalowe z osprzętem, przewody metalowe do instalacji wentylacji i klimatyzacji z osprzętem, kolanka do rur metalowe, korki, zakrętki metalowe, kratki ochronne metalowe, nakrętki metalowe, opaski zaciskowe metalowe do łączenia rur, osłony do rur metalowe, pierścienie dystansowe i oporowe metalowe, podkładki regulacyjne, przewody metalowe z osprzętem i armaturą, przewody metalowe: ciśnieniowe, centralnego ogrzewania i wodociągowe z osprzętem, armatura do przewodów sprężonego powietrza metalowa, zawory do przewodów wodociągowych metalowe, rurki metalowe, rurociągi zasilające metalowe, materiały zbrojenie do przewodów metalowych, króćce do rur i złączki metalowe, rury i rury spustowe metalowe, rynny metalowe, sworznie i śruby metalowe, przewody i zawory wodociągowe metalowe przewody, rurociągi zasilające metalowe, zawlecзки, przetyczki, metalowe zbiorniki, **11** armatura do pieców, armatura bezpieczeństwa do urządzeń oraz instalacji wodnych i gazowych, bidety, bojler, grzejniki do centralnego ogrzewania, urządzenia do chlorowania basenów kąpielowych, chłodnicze: aparatura, instalacje, urządzenia, komory, pojemniki i szafy, rekuperatory i wymienniki ciepła, aparatura i kolumny do destylacji, aparatura do dezynfekcji, instalacje do dystrybucji wody, elementy grzejne, filtry, fontanny, armatura regulacyjna i bezpieczeństwa do przewodów i urządzeń gazowych, bojler gazowy, kondensatory i urządzenia do czyszczenia gazu, generatory gazu i pary, grzejniki, grzejniki elektryczne, hydranty, aparaty do jonizacji i uzdatniania powietrza, kanały kominowe, urządzenia do kąpiel, instalacje i urządzenia klimatyzacyjne, kominy, komory chłodnicze, kotły grzewcze, kotły, miski klozetowe, naczynia zbiorcze do instalacji central-

nego ogrzewania, natryski, aparatura do oczyszczania gazu, oleju, urządzenia do oczyszczenia powietrza i ścieków kotły ogrzewania, urządzenia do ogrzewania na paliwa stałe, płynne lub gazowe, instalacje do ogrzewania wody, osprzęt do wanien, paleniska, palniki, instalacje do wytwarzania pary, zasobniki pary, parowniki, parniki, armatura do pieca, podgrzewacze, aparatura i urządzenia do obróbki powietrza, armatura regulacyjna i bezpieczeństwa do przewodów gazowych, przewody wodociągowe z osprzętem i armaturą, rekuperatory ciepła, sedesy, toalety, umywalki, wanny, wyciągi wentylacyjne, aparatura do wentylacji, aparatura, urządzenia i instalacje do wody, wymienniki ciepła, zasobniki ciepła i pary, zbiorniki ciśnieniowe wody, **16** afisze, plakaty, albumy, broszury, chorągiewki papierowe, czasopisma, obwoluty, okładki papierowe, etykiety nie z materiału tekstylnego, formularze-blankiety, fotografie, gazety, druki, odbitki graficzne, kalendarze, kalendarze z kartkami do zdzierania, wyroby z kartonu, karton, katalogi, koperty, papier do kopiowania, książki, papier do pisania listów, materiały piśmienne naklejki adresowe, nalepki, naklejki, naklejki z oznaczeniami do pakowania i opakowań, materiały piśmienne, obwoluty papierowe na dokumenty, ołówki, opakowania, papier i tworzywa sztuczne do pakowania, torby do pakowania z papieru lub z tworzyw sztucznych, błony z tworzyw sztucznych do paletyzacji samoprzylepne, rozciągliwe, taśmy z papieru, papier listowy i pakowy, artykuły biurowe, pióra wieczne, plakaty, prospekty, przybory szkolne-artykuły piśmienne, pudła i pudełka kartonowe lub papierowe, taśma klejąca, taśma klejąca do pakowania i opakowania, materiały piśmienne, taśmy papierowe, taśmy samoprzylepne do celów papierniczych, pakownia i opakowania, torebki do pakowania z papieru lub tworzyw sztucznych, papierowe kontenery do pakowania, etykiety bagażowe, materiały z tworzyw sztucznych do pakowania (nie ujęte w innych klasach), **17** arkusze z celulozy z surowców wtórnych nie do pakowania, armatura niemetalowa do przewodów sprężonego powietrza, bawełna do uszczelniania, węże brezentowe, folia z celulozy z surowców wtórnych nie do pakowania, materiały ciepłochłonne i dźwiękoszczelne, dielektryki, farby izolacyjne, filc izolacyjny, materiały filtracyjne, folie metalowe izolacyjne, folie z tworzyw sztucznych nie do pakowania, giętkie przewody niemetalowe, substancje do izolacji przeciwwilgociowej budynków, izolacyjne: farby, materiały, oleje, taśmy, tkaniny, lakier i papier, kit, wełna mineralna, osłony niemetalowe do rur, złączki do rur niemetalowe, taśmy i tkaniny izolacyjne, tkaniny z włókna szklanego do izolacji, uszczelki, materiały uszczelniające, substancje uszczelniające do połączeń, wełna mineralna i żużlowa, węże: do podlewania, gaśnicze i z materiałów tekstylnych, uszczelnienia wodoodporne, pierścienie wodoszczelne, wypełnienia do złącz rozprężnych, zaprawy izolacyjne, zbrojenie i złączki niemetalowe do rur, **19** asfalt, beton, bitumy, drewno budowlane, drewno, cegły, cement, dachówki, deski, materiały do pokryć, budowy i nawierzchni drogi, filc dla budownictwa, gips, glina, wyroby kamieniarskie, kanały niemetalowe dla instalacji wentylacyjnych i klimatyzacyjnych, konstrukcyjne elementy niemetalowe dla budownictwa, marmur, margiel wapienny, materiały ogniotrwałe, ogrodzenia niemetalowe, szkło okienne i dla budownictwa, okna, drzwi, pak, papa, parkiety, piasek, niemetalowe: przewody ciśnieniowe, spustowe rury, rury drenażowe, rynny sztywne, rury wodociągowe, rynny, sufitry i pokrywy do włazów, zawory wodociągowe niemetalowe i z tworzyw sztucznych, smoła, sztuczny kamień, tarcica, terakota, kamień i margiel wapienny, wapień, wapno, zaprawy cementowe, **37** usługi w zakresie asfaltowania, budowa pawilonów i sklepów targowych, informacja i nadzór budowlany, wynajem sprzętu budowlanego, budownictwo, czyszczenie budynków, izolowanie i uszczelnianie budynków, instalowanie i naprawa urządzeń dla: chłodnictwa, klimatyzacji i nawadniania, dekarstwo, deratyzacja, dezynfekcja, oczyszczanie i układanie nawierzchni drogi, kamieniarstwo, instalowanie sieci wodociągowych, kanalizacyjnych i centralnego ogrzewania, zabezpieczenia przed korozją, czyszczenia i naprawy kotłów, budowa i naprawa magazynów, malowanie, konserwacja i naprawy maszyn, murowanie, naprawy podwodne, niszczenie szkodników, nitowanie, montaż i naprawy instalacji ogrzewania, centralnego ogrzewania, wentylacji, wodociągowych i kanalizacyjnych, budownictwo i naprawy podwodne, portowe budownictwo, montaż i naprawa instalacji alarmowych przeciwpożarowych, budownictwo przemysłowe, roboty wydobywcze, rozbiorka budynków, budowa i konserwacja rurociągowych, montaż rusztowań, tapetowanie, tynkowanie, układanie nawierzchni drogowych, zabezpieczenie budynków przed wilgocią, instalowanie i naprawy wind, instalowanie i naprawy alarmów przeciwwłamaniowych, wynajmowanie sprzętu budowlanego i sprzętu do oczyszczania dróg, **38** usługi w zakresie-usługi telekomunikacyjne obejmujące usługi w zakresie lokalnych, długodystansowych i międzynarodowych transmisji głosu, tekstu, faksymile, obrazu z danych, usługi telekomunikacyjne oparte na sieci przekazywania ramek (framerealy), usługi

telekomunikacyjne związane z sieciami wirtualnymi, usługi poczty elektronicznej, poczty akustycznej, przesyłania komunikatów, elektronicznych transmisji pakietów danych, wspomagane komputerowo o transmisje wiadomości i obrazów, usługi telekonferencyjne audio i wideo, usługi telekomunikacyjne w zakresie transmisji głosu, tekstów, faksymile, obrazu i danych łączami prywatnymi, usługi sieci telekomunikacyjnych z integracją usług (ISDN), usługi w zakresie transmisji głosu, tekstów, faksymile, obrazu i danych drogą satelitarną, łączami ziemskimi i podwodnymi, transmisje telewizyjne, komutowane usługi komunikacji głosowej, przesyłanie danych i obrazów oraz multimedii, usługi telekomunikacyjne w trybie ATM (tryb przesyłania asynchronicznego), usługi telekomunikacji personalnej (osobistej) niezależnie od lokalizacji abonenta, umożliwianie połączeń telekomunikacyjnych ze światowymi sieciami komputerowymi, innymi sieciami komputerowymi, usługami świadczonymi w trybie on-line i witrynami z ogłoszeniami elektronicznymi, świadczenia na rzecz osób trzecich usług telekomunikacyjnych w szkieletowej sieci telekomunikacyjnej umożliwiającym im prezentowanie swoich treści informacyjnych w światowych sieciach komputerowych, innych sieciach komputerowych, witrynach z usługami świadczonymi w trybie on-line oraz w witrynach z ogłoszeniami elektronicznymi, umożliwianie połączeń telekomunikacyjnych z informacyjnymi usługami w trybie on-line, transmisje kablowe usług głosu, obrazu, danych, faksów oraz usługi telefoniczne za pośrednictwem kabla, umożliwianie dostępu do globalnej komputerowej sieci informacyjnej, witryn z usługami w trybie on-line oraz do witryn z ogłoszeniami elektronicznymi, udostępnianie interakcyjnych baz danych.

(111) **222445** (220) 2007 09 04 (210) 329735  
 (151) 2009 09 28 (441) 2007 12 10  
 (732) MURATOR Spółka Akcyjna, Warszawa, PL.  
 (540)



Kolor znaku: biały, czerwony, żółty  
 (531) 24.17.1, 24.17.2, 26.4.2, 27.5.1, 29.1.13  
 (510), (511) **16** druki, artykuły piśmienne, afisze, plakaty, bloczki do pisania, broszury, czasopisma (periodyki), gazety, książki, odbitki graficzne, papier do pisania listów, papeteria, papier do pisania, materiały piśmienne, plansze, skoroszyty na dokumenty, teczki, **35** reklama, dystrybucja materiałów reklamowych, informacja handlowa, materiały reklamowe, ogłoszenia reklamowe, opinie, sondaże, rozlepianie plakatów reklamowych, promocja sprzedaży, przegląd prasy, publikowanie tekstów reklamowych, reklamy prasowe, reklamy, radiowe, reklamy telewizyjne, reklama za pośrednictwem sieci komputerowej, **38** agencje informacyjne, agencje prasowe, przesyłanie informacji tekstowej i obrazowej przy pomocy komputera, przesyłanie informacji tekstowej i obrazowej przez Internet (sieci komputerowe), ogłoszenia elektroniczne (usługi), programy radiowe, programy telewizyjne, przesyłanie informacji, portale internetowe, **41** rozrywka, działalność sportowa i kulturalna, fotoreportaże, informacja o imprezach rozrywkowych, informacja o rekreacji, organizowanie konkursów, organizowanie loterii, produkcja filmów, publikacja elektroniczna periodyków, publikowanie tekstów, usługi reporterskie, zdjęcia.

(111) **222446** (220) 2008 01 14 (210) 335142  
 (151) 2009 09 25 (441) 2008 04 28  
 (732) TAN ZONE Piotr Grzesiek, Poznań, PL.  
 (540)



Kolor znaku: żółty, czarny  
 (531) 26.2.7, 27.5.1, 29.1.12

(510), (511) **44** usługi związane z prowadzeniem solariów-salonów solaryjnych, aromaterapia, salony fryzjerskie, manicure, masaż, salony piękności, usługi prowadzenia salonów piękności w zakresie kosmetyki.

(111) **222447** (220) 2008 01 21 (210) 335425  
 (151) 2009 09 28 (441) 2008 04 28  
 (732) PRZEDSIĘBIORSTWO PRODUKCYJNO-USŁUGOWE „MARK-BUD” Sp. z o.o., Białystok, PL.  
 (540)



Kolor znaku: niebieski, biały  
 (531) 26.3.4, 26.4.9, 26.11.3, 27.5.1, 29.1.12  
 (510), (511) **06** budowlane materiały metalowe, metalowe konstrukcje budowlane, przewody drutowe metalowe, drobne wyroby metalowe i żelazne, rury stalowe, żeliwne i metalowe, wyroby ślusarsko-kowalskie związane z budownictwem, **09** urządzenia pomiarowo-kontrolne bezpośredniego działania regulujące przepływ cieczy, nośników ciepła i przesyłania powietrza, **11** aparaty i urządzenia do wytwarzania czynników ciepła, grzewcze, wentylacyjne, wodociągowe, sanitarne, chłodnicze, klimatyzacyjne oraz akcesoria do tych aparatów i urządzeń, **17** materiały wypełniające, uszczelniające, izolacyjne, taśmy i pasty uszczelniające, **19** materiały budowlane niemetalowe, płyty z tworzyw sztucznych i organicznych dachowe, ścienne i podłogowe, glazura, terakota, **37** usługi budowlane, naprawy, usługi instalacyjne, budowa i remonty obiektów kubaturowych, mieszkalnych, użyteczności publicznej, przemysłowych i sportowych, rolniczych i gospodarskich, rurociągów, instalacji sanitarnych, elektrycznych, klimatyzacyjnych, wodociągowych, grzewczych, sprężonego powietrza i gazów technicznych, **42** usługi projektowe w zakresie budownictwa i remontów oraz związanych z tym instalacji.

(111) **222448** (220) 2008 02 06 (210) 336194  
 (151) 2009 09 21 (441) 2008 05 12  
 (732) „GASTROSERWIS” Spółka z o.o., Grodków, PL.  
 (540) GASTROSERVICE

(510), (511) **03** preparaty do czyszczenia, mydła, kosmetyki, preparaty do mycia, pasty do podłóg i mebli, preparaty do prania, przybory toaletowe, preparaty do czyszczenia i przetykania rur odpływowych, **07** elektryczne maszyny i urządzenia do czyszczenia, elektryczne urządzenia kuchenne, **08** noże kuchenne, przyrządy do ostrzenia, **11** opiekacze do chleba, czajniki elektryczne, elektryczne ekspresy do kawy, frytkownice elektryczne, gofrownice elektryczne, urządzenia klimatyzacyjne, kuchenki, elektryczny sprzęt kuchenny, lampy elektryczne, lodówki, urządzenia do wytwarzania lodu, piece kuchenne, podgrzewacze talerzy, zamrażarki, zlewozmywaki, **16** artykuły biurowe, chorągiewki papierowe, filtry papierowe do kawy, opakowania, papier do pakowania, papier toaletowy, ręczniki papierowe, serwetki papierowe, obrusy papierowe, torby na śmieci, torebki do pakowania, **21** deski do krojenia do kuchni, dozowniki mydła, dozowniki papieru toaletowego, dozowniki ręczników papierowych, dzbanki, fajans, filiżanki, garnki, grille, karafki, kieliszki do jajek, serwisy do kawy i herbaty, kieliszki, kotły, kubki, formy kuchenne, przybory kuchenne, nieelektryczny sprzęt kuchenny, kufle do piwa, wiaderka do kostek lodu, naczynia stołowe, pokrywki do naczyń, pokrywki do garnków, naczynia ze szkła, szklanki, talerze, talerze papierowe, zastawy stołowe, **29** mięso, ryby, drób, dziczyzna, wędliny, jaja, mleko, produkty mleczarskie, **30** kawa, herbata, kakao, cukier, ryż, mąka i produkty zbożowe, chleb, wyroby cukiernicze, słodycze, lody, przyprawy, **31** świeże warzywa i owoce, **32** piwo, napoje bezalkoholowe, **33** napoje alkoholowe, **34** papierosy, cygara, cygaretki, zapałki, zapalniczki, tytoń, **43** kawiarnie, restauracje, bary.

(111) **222449** (220) 2008 03 20 (210) 338486  
 (151) 2009 09 23 (441) 2008 06 23  
 (732) DERM-ART Julita Zaczyńska-Janeczko, Kraków, PL.

(540)



Kolor znaku: czerwony cieniowany, biały

(531) 26.4.3, 26.4.10, 27.5.1, 29.1.12

(510), (511) **35** zgrupowanie na rzecz osób trzech różnych towarów pozwalające nabywcy wygodnie je oglądać i kupować w sklepie i/ lub hurtowni z preparatami leczniczymi i kosmetycznymi stosowanymi w dermatologii, kosmetyce i kosmetologii; usługi w zakresie reklamy, w tym rozpowszechnianie materiałów i próbek reklamowych oraz publikowanie tekstów reklamowych, przedstawicielstwo handlowe podmiotów zagranicznych, **41** usługi w zakresie prowadzenia i organizowania kursów, pokazów, szkoleń, konferencji, kongresów, seminariów, sympozjów, zjazdów, konkursów i edukacji w dziedzinie dermatologii, kosmetyki i kosmetologii, **43** usługi hotelarskie, usługi gastronomiczne, **44** usługi ośrodków SPA polegające na wykonywaniu zabiegów kosmetycznych, zabiegów regeneracyjno-rehabilitacyjnych, terapii naturalnej, fizyoterapii i balneologii; usługi gabinetów dermatologicznych, klinik kosmetycznych; usługi salonów piękności.

(111) **222450** (220) 2008 03 25 (210) 338680

(151) 2009 09 25 (441) 2008 07 07

(732) Studio La Mirage Zdzisława Parypa, Siemianowice Śląskie, PL.

(540) STUDIO LA MIRAGE

(510), (511) **44** aromaterapia, masaż, salony fryzjerskie, salony kosmetyczne, salony piękności, solaria.(111) **222451** (220) 2008 04 25 (210) 340210

(151) 2009 10 02 (441) 2008 08 04

(732) UNIPHARM, INC., New York, US.

(540) Aqua Vitrum

(510), (511) **03** środki wybielające i inne substancje stosowane w praniu; środki do czyszczenia, polerowania, szorowania i ścierania; mydła; środki perfumeryjne, olejki eteryczne, kosmetyki, płyny do pielęgnacji włosów; środki do czyszczenia zębów, **05** produkty farmaceutyczne i weterynaryjne; środki sanitarne do celów medycznych; substancje dietetyczne do celów leczniczych; żywność dla niemowląt; plastry, materiały opatrunkowe; materiały do plombowania zębów, woski dentystyczne; środki odkażające; środki do zwalczania robactwa; fungicydy, herbicydy, **30** kawa, herbata, kakao, cukier, ryż, tapioka, sago, kawa nienaturalna; mąka i produkty zbożowe, chleb, wyroby cukiernicze i słodczyce, lody; miód, melasa (syropy); drożdże, proszek do pieczenia; sól, musztarda; ocet, sosy (przyprawy); przyprawy; lód, **32** piwo; wody mineralne i gazowane oraz inne napoje bezalkoholowe; napoje owocowe i soki owocowe; syropy i inne preparaty do produkcji napojów.

(111) **222452** (220) 2008 04 25 (210) 340211

(151) 2009 10 02 (441) 2008 08 04

(732) UNIPHARM, INC., New York, US.

(540)



Kolor znaku: czarny, czerwony, pomarańczowy, żółty

(531) 26.4.2, 27.5.1, 29.1.14

(510), (511) **03** środki wybielające i inne substancje stosowane w praniu; środki do czyszczenia, polerowania, szorowania i ścierania; mydła; środki perfumeryjne, olejki eteryczne, kosmetyki, płyny do pielęgnacji włosów; środki do czyszczenia zębów, **05** produkty farmaceutyczne i weterynaryjne; środki sanitarne do celów medycznych; substancje dietetyczne do celów leczniczych; żywność dla nie-

mowląt; plastry, materiały opatrunkowe; materiały do plombowania zębów, woski dentystyczne; środki odkażające; środki do zwalczania robactwa; fungicydy, herbicydy, **30** kawa, herbata, kakao, cukier, ryż, tapioka, sago, kawa nienaturalna; mąka i produkty zbożowe, chleb, wyroby cukiernicze i słodczyce, lody; miód, melasa (syropy); drożdże, proszek do pieczenia; sól, musztarda; ocet, sosy (przyprawy); przyprawy; lód, **32** piwo; wody mineralne i gazowane oraz inne napoje bezalkoholowe; napoje owocowe i soki owocowe; syropy i inne preparaty do produkcji napojów.

(111) **222453** (220) 2008 06 12 (210) 340565

(151) 2009 09 21 (441) 2008 09 15

(732) Jacek Pisarczyk, Wysoka, PL.

(540)



Kolor znaku: zielony, czarny

(531) 7.3.20, 26.4.2, 26.11.3, 27.5.1, 29.1.12

(510), (511) **35** zgrupowanie na rzecz osób trzech różnych towarów pozwalających nabywcy wygodnie je oglądać i kupować w hurtowniach, sklepach i punktach sprzedaży (w tym przez Internet) z materiałami budowlanymi niemetalowymi i metalowymi, zwłaszcza takimi jak: asfalt, beton, boazerie, cement, wapno, gipsy, zaprawy, spoiwa murarskie, cegła, dachówki, bloczki, pustaki, wyroby kamieniarskie, płyty kartonowe, gipsowe, folie, szkło okienne, szkło izolacyjne, szkło konstrukcyjne, materiały do ocieplania budynków, materiały izolacyjne, zbrojenia metalowe do betonu, blacha, kształtowniki, dachówka metalowa, pokrycia dachowe metalowe, drobnica żelazna, futryny do drzwi metalowe, drzwi metalowe, futryny i drzwi niemetalowe, okna niemetalowe, kątowniki niemetalowe, konstrukcje metalowe, materiały konstrukcyjne metalowe, ogrodzenia metalowe, okna metalowe, okucia do budownictwa, osprzęt do drzwi i okien, pojemniki metalowe, armatura do przewodów metalowa, rolety metalowe, rolety zewnętrzne niemetalowe i nie z materiałów tekstylnych, prowadnice do drzwi przesuwanych, prowadnice do okien przesuwanych, rury metalowe, rusztowania metalowe, rynny metalowe, schody metalowe, sufity metalowe, szalunki do betonu metalowe, metalowe przewody do wentylacji i klimatyzacji, zasłony metalowe, rolety antywłamaniowe, żaluzje metalowe okienne i garażowe, pokrycia elewacyjne budynków metalowe, drewno budowlane, wyroby z drewna, chemia budowlana, tynki, glazury, tapety papierowe, tapety ściienne gobelinowe nietekstylne, obicia ściienne nie z materiałów tekstylnych, podłogi, parkiety, wykładziny podłogowe, wykładziny podłogowe izolacyjne, kasetony sufitowe, plafony, płytki wykładzinowe niemetalowe, armatura sanitarna, sprzęt hydrauliczny i grzejny, materiały konstrukcyjne, artykuły elektrotechniczne, zwłaszcza takie jak: kable elektryczne, puszki rozgałęźne, przełączniki, wyłączniki, lampy, żyrandole, żarówki i inne źródła światła, tablice połączeniowe, alarmy antywłamaniowe, dźwiękowe, pożarowe, artykuły wyposażenia wnętrz, sprzęt gospodarstwa domowego, artykuły chemii gospodarczej, drewno, meble i wyroby z drewna, promocja sprzedaży dla osób trzech, marketing, usługi reklamowe z wykorzystaniem metod słownych, dźwiękowych, audiowizualnych i internetowych, doradztwo w zakresie organizacji i zarządzania działalnością gospodarczą.

(111) **222454** (220) 2008 05 08 (210) 340642

(151) 2009 10 19 (441) 2008 08 18

(732) Galena Sp. z o.o., Gliwice, PL.

(540) Karta Telegrosik-prosty sposób na tanie rozmowy z telefonu domowego i budki

(510), (511) **35** reklama radiowa, prasowa, telewizyjna i korespondencyjna oraz za pośrednictwem sieci komputerowej, usługi w zakresie doradztwa i pośrednictwa handlowego bez kontaktu z towarem, usługi w zakresie organizowania i prowadzenia aukcji publicznych, usługi w zakresie pomocy w prowadzeniu i zarządzaniu przedsiębiorstwami, usługi w zakresie przetwarzania danych w postaci opinii, badania rynku, sondaży w sieciach teleinformatycznych, **38** usługi w zakresie łączności telefonicznej polegające na przeka-

zywaniu fonii lub wizji za pośrednictwem sieci telekomunikacyjnych lub sieci teleteleinformatycznych, usługi telefaksowe, **42** usługi w zakresie programowania komputerów, konwersja danych przez programy komputerowe.

(111) **222455** (220) 2008 05 14 (210) 340894  
(151) 2009 10 29 (441) 2008 08 18  
(732) JET SYSTEM K. Boguski i R. Filipiak Spółka Jawna, Elbląg, PL.  
(540)



Kolor znaku: biały, niebieski, czarny

(531) 25.7.1, 25.7.6, 26.4.1, 26.4.10, 26.15.1, 27.5.1, 29.1.13  
(510), (511) **07** przecinarki do betonu i kamienia, przecinarki strumieniem wody, pompy, pompy smarownicze, napędy hydrauliczne i pneumatyczne do maszyn i silników, silniki elektryczne inne niż do pojazdów lądowych, amortyzatory, cylindry, klocki hamulcowe, koła maszynowe, pasowe, zamachowe i zębate, łożyska, osłony do maszyn, pasy do maszyn i silników, prowadnice, przekładnie, skrzynie biegów, smarownice, wały napędowe, zawory, **35** usługi w zakresie reklamy, doradztwo w zakresie prowadzenia działalności gospodarczej i zarządzania, badanie rynku, badanie opinii publicznej, organizowanie w celach handlowych lub reklamowych wystaw różnorodnych towarów, przedstawicielstwo handlowe firm zagranicznych, prowadzenie negocjacji handlowych oraz pośrednictwo w zakresie kojarzenia partnerów handlowych, doradztwo handlowe, prowadzenie salonów sprzedaży pojazdów, prowadzenie komisów z pojazdami, **37** działalność usługowa w zakresie instalowania, naprawy i konserwacji obrabiarek i narzędzi mechanicznych; obsługa, konserwacja i naprawa pojazdów, **42** badania i analizy techniczne, doradztwo techniczne i sporządzanie ekspertyz technicznych, badania w dziedzinie mechaniki; doradztwo zawodowe w zakresie budowy i eksploatacji maszyn, obrabiarek i silników, projektowanie techniczne w zakresie maszyn do obróbki metali i drzewa oraz części składowych tych maszyn, testowanie pojazdów, doradztwo w sprawie bezpieczeństwa pracy.

(111) **222456** (220) 2008 05 14 (210) 340898  
(151) 2009 10 07 (441) 2008 08 18  
(732) Telewizja Polska Spółka Akcyjna, Warszawa, PL.  
(540)



Kolor znaku: brązowy i odcienie, szary i odcienie, biały

(531) 26.1.1, 27.5.1, 29.1.13  
(510), (511) **09** nośniki do rejestracji dźwięku i danych, płyty, dyski z nagraniami, automaty sprzedające przez wrzucenie monety, sprzęt przetwarzający dane i komputery, audiowizualne urządzenia do nauki, urządzenia do transmisji multimedialnych, karty magnetyczne, pióra elektroniczne, suflery telewizyjne, programy komputerowe, telewizyjne, audycje, filmy i reportaże utrwalane w formie multimedialnej, gry telewizyjne i komputerowe, **16** wydawnictwa, czasopisma, książki, albumy, broszury, periodyki i publikacje nieperiodyczne; fotografie, materiały piśmienne, kleje do materiałów piśmiennych lub do celów domowych; artykuły szkoleniowe i instruktażowe, adresarki, karty z życzeniami, **28** gry i zabawki, artykuły sportowe i gimnastyczne nie ujęte w innych klasach, ozdoby choinkowe, karty do gry, **35** usługi reklamowe i produkcja reklam w systemie multimedialnym, usługi marketingu i public relations, zgrupowanie na rzecz osób trzecich różnych towarów w sklepie wielobranżowym i w hurtowni: sprzętu, artykułów i programów multimedialnych, gier telewizyjnych i komputerowych; gier, zabawek i arty-

kułów: kosmetycznych, higienicznych i opatrunkowych, odzieżowych, spożywczych, sportowych i wydawnictw, **38** przekazywanie fonii i/lub wizji także w systemie cyfrowym poprzez sieci komunikacyjne, w tym sieć telewizyjną, satelitarną i Internet; rozpowszechnianie programów, reportaży i konkursów telewizyjnych lub radiowych, teleturniejów; zbieranie i przekazywanie wiadomości poprzez sieci komunikacyjne, w tym sieć telewizyjną, satelitarną i internet; usługi teletekstowe i audiotekstowe; usługi organizowania systemów transmisyjnych, **41** organizowanie, montaż i produkcja programów i imprez artystycznych, estradowych, sportowych, rekreacyjnych; usługi organizowania nauki i szkoleń w dziedzinie multimedialnej; organizowanie konkursów, organizowanie imprez o charakterze edukacyjnym i kulturalnym; usługi w zakresie interaktywnych programów i gier odtwarzanych za pośrednictwem sieci komputerowych i komunikacyjnych; usługi wynajmu nagrań i studiów nagrań, produkcja filmów, realizacja spektakli, realizowanie usług teletekstowych i audiotekstowych, **42** opracowywanie i wdrażanie programów komputerowych; wykonywanie opinii i badań w dziedzinie multimedialnej; prognozy pogody.

(111) **222457** (220) 2008 05 26 (210) 341330  
(151) 2009 09 29 (441) 2008 09 01  
(732) „DRAMERS” S.A., Poznań, PL.  
(540)



Kolor znaku: ciemnoróżowy, biały

(531) 27.5.1, 27.5.22, 29.1.12  
(510), (511) **03** olejki do celów kosmetycznych, kosmetyki do brwi i włosów, chusteczki higieniczne nasączone płynami kosmetycznymi, preparaty do makijażu i demakijażu, dezodoranty osobiste, perfumy, wody kolońskie, toaletowe, zestawy kosmetyków, lakiery do paznokci i do włosów, maseczki kosmetyczne, mleczko kosmetyczne, mydła toaletowe, przeciwpotowe, dezodorujące, do golenia, pomadki do ust, puder kosmetyczny, szampony, pasty do zębów, środki do opalania, pasty do butów.

(111) **222458** (220) 2008 05 29 (210) 341501  
(151) 2009 10 28 (441) 2008 09 01  
(732) Telewizja Polska S.A., Warszawa, PL.  
(540) Nadajemy znaczenie

(510), (511) **09** nośniki do rejestracji dźwięku i danych, płyty, dyski z nagraniami, automaty sprzedające przez wrzucenie monety, sprzęt przetwarzający dane i komputery, audiowizualne urządzenia do nauki, urządzenia do transmisji multimedialnych, karty magnetyczne, pióra elektroniczne, suflery telewizyjne, programy komputerowe, telewizyjne, audycje, filmy i reportaże utrwalane w formie multimedialnej, gry telewizyjne i komputerowe, **16** wydawnictwa, czasopisma, książki, albumy, broszury, periodyki i publikacje nieperiodyczne, fotografie, materiały piśmienne, kleje do materiałów piśmiennych lub do celów domowych, artykuły szkoleniowe i instruktażowe, adresarki, karty z życzeniami, **28** gry i zabawki, artykuły sportowe i gimnastyczne nie ujęte w innych klasach, ozdoby choinkowe, karty do gry, **35** usługi reklamowe i produkcja reklam w systemie multimedialnym, usługi marketingu i public relations, zgrupowanie na rzecz osób trzecich różnych towarów w sklepie wielobranżowym i w hurtowni: sprzętu, artykułów i programów multimedialnych, gier telewizyjnych i komputerowych, gier, zabawek i artykułów: kosmetycznych, higienicznych i opatrunkowych, odzieżowych, spożywczych, sportowych i wydawnictw, **38** przekazywanie fonii i/lub wizji także w systemie cyfrowym poprzez sieci komunikacyjne, w tym

sieć telewizyjną, satelitarną i Internet, rozpowszechnianie programów, reportaży i konkursów telewizyjnych lub radiowych, teleturniej, zbieranie i przekazywanie wiadomości poprzez sieci komunikacyjne, w tym sieć telewizyjną, satelitarną i Internet, usługi teletekstowe i audiotekstowe, usługi organizowania systemów transmisyjnych, **41** organizowanie, montaż i produkcja programów i imprez artystycznych, estradowych, sportowych, rekreacyjnych, usługi organizowania nauki i szkoleń w dziedzinie multimedialnej, organizowanie konkursów, organizowanie imprez o charakterze edukacyjnym i kulturalnym, usługi w zakresie interaktywnych programów i gier odtwarzanych za pośrednictwem sieci komputerowych i komunikacyjnych, usługi wynajmu nagrań i studiów nagrań, produkcja filmów, realizacja spektakli, realizowanie usług teleteksowych i audiotekstowych, **42** opracowywanie i wdrażanie programów komputerowych, wykonywanie opinii i badań w dziedzinie multimedialnej, prognozy pogody.

(111) **222459** (220) 2008 06 16 (210) 342200  
 (151) 2009 09 21 (441) 2008 09 29  
 (732) BIOGENED S.A., Łódź, PL.  
 (540) ZIPRAGEN  
 (510), (511) **05** produkty farmaceutyczne.

(111) **222460** (220) 2008 06 17 (210) 342277  
 (151) 2009 10 08 (441) 2008 09 29  
 (732) OCEAN BASKET HOLDINGS (Proprietary) LIMITED, Midrand, ZA.  
 (540) OCEAN BASKET  
 (510), (511) **29** mięso, ryby, drób, dziczyzna, ekstrakty mięsne, konserwowane, suszone i gotowane owoce i warzywa, galaretki, dżemy, sosy owocowe, kompoty, jaja, mleko, produkty mleczne, jadalne oleje i tłuszcze i wszystkie powiązane produkty występujące w tej klasie, **43** usługi restauracyjne, bary typu „fast food”, kawiarnie, bary, restauracje, usługi dostarczania i zaopatrzenia w napoje i żywność, catering.

(111) **222461** (220) 2008 06 23 (210) 342535  
 (151) 2009 10 14 (441) 2008 09 29  
 (732) CT-CARD LINK Spółka z o.o., Warszawa, PL.  
 (540) ChemKoncept  
 (510), (511) **01** preparaty chemiczne do uzdatniania wody, środki do zmiękczenia wody, preparaty do usuwania kamienia kotłowego.

(111) **222462** (220) 2008 06 23 (210) 342536  
 (151) 2009 10 14 (441) 2008 09 29  
 (732) CT-CARD LINK Spółka z o.o., Warszawa, PL.  
 (540)



Kolor znaku: szary i odcienie, niebieski i odcienie

(531) 26.1.2, 26.1.5, 26.4.4, 26.7.25, 27.5.1, 29.1.13  
 (510), (511) **01** produkty chemiczne dla przemysłu, mieszaniny oraz żywice poliuretanowe, epoksydowe i silikonowe, rozpuszczalniki lakierów, żywice nasączające i impregnujące, poliuretanowe, epoksydowe i silikonowe mieszaniny i żywice odlewnicze, preparaty chemiczne do uzdatniania wody, środki do zmiękczenia wody, preparaty do usuwania kamienia kotłowego, **02** lakiery, lakiery do impregnacji przewodów elektrycznych, rozcieńczalniki lakierów, **17** materiały elektroizolacyjne, materiały uszczelniające, rękawy (koszulki) izolacyjne z włókien szklanych, tuby izolacyjne z żywicy epoksydowych, lakiery elektroizolacyjne.

(111) **222463** (220) 2008 06 23 (210) 342537  
 (151) 2009 10 14 (441) 2008 09 29  
 (732) CT-CARD LINK Spółka z o.o., Warszawa, PL.  
 (540) BioKalk  
 (510), (511) **01** preparaty chemiczne do uzdatniania wody, środki do zmiękczenia wody, preparaty do usuwania kamienia kotłowego.

(111) **222464** (220) 2008 06 30 (210) 342910  
 (151) 2009 10 02 (441) 2008 10 13  
 (732) GALENA Spółka z o.o., Gliwice, PL.  
 (540) Karta Telegrosik-prosty sposób na tanie rozmowy międzynarodowe i międzymiastowe  
 (510), (511) **35** reklama radiowa, prasowa, telewizyjna i korespondencyjna oraz za pośrednictwem sieci komputerowej, usługi w zakresie doradztwa i pośrednictwa handlowego bez kontaktu z towarem, usługi w zakresie organizowania i prowadzenia aukcji publicznych, usługi w zakresie pomocy w prowadzeniu i zarządzaniu przedsiębiorstwami, usługi w zakresie przetwarzania danych w postaci opinii, badania rynku, sondaży w sieciach teleinformatycznych, **38** usługi w zakresie łączności telefonicznej polegające na przekazywaniu fonii lub wizji za pośrednictwem sieci telekomunikacyjnych lub sieci teleinformatycznych, usługi telefaksowe, **42** usługi w zakresie programowania komputerów, konwersja danych przez programy komputerowe.

(111) **222465** (220) 2008 07 03 (210) 343059  
 (151) 2009 09 22 (441) 2008 10 13  
 (732) POLKOMTEL S.A., Warszawa, PL.  
 (540) iplus. i żyjesz swoim rytmem  
 (510), (511) **09** aparaty, przewody i słuchawki telefoniczne; automaty sprzedające i mechanizmy do urządzeń uruchamianych przez wrzucenie monety lub żetonu; kasy rejestrujące; komputery i sprzęt przetwarzający dane; nośniki danych, w tym magnetyczne; maszyny liczące, płyty (dyski) z nagraniami; modemy komputerowe, modemy komputerowe w standardzie PCMCIA, modemy komputerowe zewnętrzne USB, karty modemowe, karty PC, urządzenia i części urządzeń służących do bezprzewodowego dostępu do sieci komputerowych, w tym Internetu; urządzenia do gaszenia ognia; urządzenia do nagrywania, transmisji, reprodukcji danych, dźwięku lub obrazu; urządzenia i przyrządy naukowe, żeglarskie, geodezyjne, elektryczne, kinematograficzne, optyczne, wagowe, pomiarowe, sygnalizacyjne, kontrolne, do ratowania życia, do celów dydaktycznych, **35** usługi polegające na: rejestrowaniu, sporządzaniu odpisów, składzie, kompilacji, transmisji, transkrypcji, systematyzacji pisemnych informacji (komunikatów) oraz rejestrowaniu a także wykorzystaniu lub kompilacji danych matematycznych lub statystycznych oraz zarządzaniu zbiorami informatycznymi; usługi w zakresie: reklamy, działalności informacyjnej, badania rynku, telefonicznego udzielania informacji, organizacji wystaw lub targów handlowych, pośrednictwa w zawieraniu umów kupna-sprzedaży poprzez telefon i Internet, obsługa klientów przy wykorzystaniu sieci Internet, usługi telekomunikacyjne on-line polegające na umożliwieniu: zlecenia usług, świadczenia usług, zawierania umów, umów pośrednictwa, umów ubezpieczeniowych, umów kupna-sprzedaży, umów kredytowych, umów bankowych oraz otwierania rachunków bankowych, dokonywania operacji bankowych, dostępu do konta bankowego, wykonywania umów; zgrupowanie na rzecz osób trzecich różnych towarów i usług pozwalające nabywcy wygodnie oglądać lub zapoznać się z opisem usług oraz kupować te towary i usługi, w szczególności: z katalogu różnych artykułów lub usług, za pośrednictwem usługi elektronicznej, na stronie internetowej oraz usługi pośrednictwa w powyższym zakresie, **36** usługi w zakresie: pośrednictwa w zawieraniu umów ubezpieczeniowych poprzez telefon i Internet, sprawdzania stanu konta poprzez telefon i Internet, **38** usługi telekomunikacyjne; usługi w zakresie: rozpowszechniania systemów przekazywania dźwięku i obrazu w łączności radiofonicznej, telegraficznej, telefonicznej, telefonii komórkowej, telefaksowej, w systemie cyfrowym; usługi w zakresie łączności: radiofonicznej, telegraficznej, telefonicznej, telefonii komórkowej i poprzez Internet, telefaksowej, ustalania taryf i opłat, obsługi satelitów i przekazów satelitarnych, organizowania systemów transmisyjnych, przesyłania dźwięku, obrazu i sms-ów; usługi w zakresie: poczty elektronicznej, zleceń przywoławczych z zastosowaniem radia, telefonu lub innych środków komunikacji elektronicznej; usługi w zakresie prowadzenia: stacji radiowych, telewizyjnych oraz transmitowania dźwięku i obrazu; usługi w zakresie zbierania i przekazywania aktualności informacyjnych z wykorzystaniem: multimedialnych, urządzeń telekomunikacyjnych; usługi w zakresie wypożyczania telefonów, modemów i innych urządzeń telekomunikacyjnych; obsługa klientów przy wykorzystaniu sieci Internet; elektroniczny serwis informacji typu on-line polegający na tworzeniu, prowadzeniu baz danych i udostępnianiu informacji z możliwo-

ścią elektronicznego przyjmowania i przekazywania wiadomości; usługi umożliwiające komunikację pomiędzy użytkownikiem a siecią komputerową, w tym Internet, usługi w zakresie dostępu do sieci komputerowych, w szczególności Internetu, w tym w sposób mobilny i bezprzewodowy, usługi w zakresie bezprzewodowego dostępu do sieci komputerowych, w tym Internetu, **41** usługi w zakresie nauczania poprzez telefon, Internet, radio i telewizję.

(111) **222466** (220) 2008 07 03 (210) 343060  
(151) 2009 09 22 (441) 2008 10 13  
(732) POLKOMTEL S.A., Warszawa, PL.

(540) iplus, żyj swoim rytmem  
(510), (511) **09** aparaty, przewody i słuchawki telefoniczne; automaty sprzedające i mechanizmy do urządzeń uruchamianych przez wrzucenie monety lub żetonu; kasy rejestrujące; komputery i sprzęt przetwarzający dane; nośniki danych, w tym magnetyczne; maszyny liczące, płyty (dyski) z nagraniami; modemy komputerowe, modemy komputerowe w standardzie PCMCIA, modemy komputerowe zewnętrzne USB, karty modemowe, karty PC, urządzenia i części urządzeń służących do bezprzewodowego dostępu do sieci komputerowych, w tym Internetu; urządzenia do gaszenia ognia; urządzenia do nagrywania, transmisji, reprodukcji danych, dźwięku lub obrazu; urządzenia i przyrządy naukowe, żeglarskie, geodezyjne, elektryczne, kinematograficzne, optyczne, wagowe, pomiarowe, sygnalizacyjne, kontrolne, do ratowania życia, do celów dydaktycznych, **35** usługi polegające na: rejestrowaniu, sporządzaniu odpisów, składzie, kompilacji, transmisji, transkrypcji, systematyzacji pisemnych informacji (komunikatów) oraz rejestrowaniu a także wykorzystaniu lub kompilacji danych matematycznych lub statystycznych oraz zarządzaniu zbiorami informacyjnymi; usługi w zakresie: reklamy, działalności informacyjnej, badania rynku, telefonicznego udzielania informacji, organizacji wystaw lub targów handlowych, pośrednictwa w zawieraniu umów kupna-sprzedaży poprzez telefon i Internet, obsługa klientów przy wykorzystaniu sieci Internet, usługi telekomunikacyjne on-line polegające na umożliwieniu: zlecenia usług, świadczenia usług, zawierania umów, umów ubezpieczeniowych, umów kupna-sprzedaży, umów kredytowych, umów bankowych oraz otwierania rachunków bankowych, dokonywania operacji bankowych, dostępu do konta bankowego, wykonywania umów; zgrupowanie na rzecz osób trzecich różnych towarów i usług pozwalające nabywcy wygodnie oglądać lub zapoznać się z opisem usług oraz kupować te towary i usługi, w szczególności: z katalogu różnych artykułów lub usług, za pośrednictwem usługi elektronicznej, na stronie internetowej oraz usługi pośrednictwa w powyższym zakresie, **36** usługi w zakresie: pośrednictwa w zawieraniu umów ubezpieczeniowych poprzez telefon i Internet, sprawdzania stanu konta poprzez telefon i Internet, **38** usługi telekomunikacyjne; usługi w zakresie: rozpowszechniania systemów przekazywania dźwięku i obrazu w łączności radiofonicznej, telegraficznej, telefonicznej, telefonii komórkowej, telefaksowej, w systemie cyfrowym; usługi w zakresie łączności: radiofonicznej, telegraficznej, telefonicznej, telefonii komórkowej i poprzez Internet, telefaksowej, ustalania taryf i opłat, obsługi satelitów i przekazów satelitarnych, organizowania systemów transmisyjnych, przesyłania dźwięku, obrazu i sms-ów; usługi w zakresie: poczty elektronicznej, zleceń przywoławczych z zastosowaniem radia, telefonu lub innych środków komunikacji elektronicznej; usługi w zakresie prowadzenia: stacji radiowych, telewizyjnych oraz transmitowania dźwięku i obrazu; usługi w zakresie zbierania i przekazywania aktualności informacyjnych z wykorzystaniem: multimediiów, urządzeń telekomunikacyjnych; usługi w zakresie wypożyczania telefonów, modemów i innych urządzeń telekomunikacyjnych; obsługa klientów przy wykorzystaniu sieci Internet; elektroniczny serwis informacji typu on-line polegający na tworzeniu, prowadzeniu baz danych i udostępnianiu informacji z możliwością elektronicznego przyjmowania i przekazywania wiadomości; usługi umożliwiające komunikację pomiędzy użytkownikiem a siecią komputerową, w tym Internet, usługi w zakresie dostępu do sieci komputerowych, w szczególności Internetu, w tym w sposób mobilny i bezprzewodowy, usługi w zakresie bezprzewodowego dostępu do sieci komputerowych, w tym Internetu, **41** usługi w zakresie nauczania poprzez telefon, Internet, radio i telewizję.

(111) **222467** (220) 2008 07 03 (210) 343061  
(151) 2009 09 22 (441) 2008 10 13

(732) POLKOMTEL S.A., Warszawa, PL.

(540) iplus, żyjesz swoim rytmem  
(510), (511) **09** aparaty, przewody i słuchawki telefoniczne; automaty sprzedające i mechanizmy do urządzeń uruchamianych przez wrzucenie monety lub żetonu; kasy rejestrujące; komputery i sprzęt przetwarzający dane; nośniki danych, w tym magnetyczne; maszyny liczące, płyty (dyski) z nagraniami; modemy komputerowe, modemy komputerowe w standardzie PCMCIA, modemy komputerowe zewnętrzne USB, karty modemowe, karty PC, urządzenia i części urządzeń służących do bezprzewodowego dostępu do sieci komputerowych, w tym Internetu; urządzenia do gaszenia ognia; urządzenia do nagrywania, transmisji, reprodukcji danych, dźwięku lub obrazu; urządzenia i przyrządy naukowe, żeglarskie, geodezyjne, elektryczne, kinematograficzne, optyczne, wagowe, pomiarowe, sygnalizacyjne, kontrolne, do ratowania życia, do celów dydaktycznych, **35** usługi polegające na: rejestrowaniu, sporządzaniu odpisów, składzie, kompilacji, transmisji, transkrypcji, systematyzacji pisemnych informacji (komunikatów) oraz rejestrowaniu a także wykorzystaniu lub kompilacji danych matematycznych lub statystycznych oraz zarządzaniu zbiorami informacyjnymi; usługi w zakresie: reklamy, działalności informacyjnej, badania rynku, telefonicznego udzielania informacji, organizacji wystaw lub targów handlowych, pośrednictwa w zawieraniu umów kupna-sprzedaży poprzez telefon i Internet, obsługa klientów przy wykorzystaniu sieci Internet, usługi telekomunikacyjne on-line polegające na umożliwieniu: zlecenia usług, świadczenia usług, zawierania umów, umów pośrednictwa, umów ubezpieczeniowych, umów kupna-sprzedaży, umów kredytowych, umów bankowych oraz otwierania rachunków bankowych, dokonywania operacji bankowych, dostępu do konta bankowego, wykonywania umów; zgrupowanie na rzecz osób trzecich różnych towarów i usług pozwalające nabywcy wygodnie oglądać lub zapoznać się z opisem usług oraz kupować te towary i usługi, w szczególności: z katalogu różnych artykułów lub usług, za pośrednictwem usługi elektronicznej, na stronie internetowej oraz usługi pośrednictwa w powyższym zakresie, **36** usługi w zakresie: pośrednictwa w zawieraniu umów ubezpieczeniowych poprzez telefon i Internet, sprawdzania stanu konta poprzez telefon i Internet, **38** usługi telekomunikacyjne; usługi w zakresie: rozpowszechniania systemów przekazywania dźwięku i obrazu w łączności radiofonicznej, telegraficznej, telefonicznej, telefonii komórkowej, telefaksowej, w systemie cyfrowym; usługi w zakresie łączności: radiofonicznej, telegraficznej, telefonicznej, telefonii komórkowej i poprzez Internet, telefaksowej, ustalania taryf i opłat, obsługi satelitów i przekazów satelitarnych, organizowania systemów transmisyjnych, przesyłania dźwięku, obrazu i sms-ów; usługi w zakresie: poczty elektronicznej, zleceń przywoławczych z zastosowaniem radia, telefonu lub innych środków komunikacji elektronicznej; usługi w zakresie prowadzenia: stacji radiowych, telewizyjnych oraz transmitowania dźwięku i obrazu; usługi w zakresie zbierania i przekazywania aktualności informacyjnych z wykorzystaniem: multimediiów, urządzeń telekomunikacyjnych; usługi w zakresie wypożyczania telefonów, modemów i innych urządzeń telekomunikacyjnych; obsługa klientów przy wykorzystaniu sieci Internet; elektroniczny serwis informacji typu on-line polegający na tworzeniu, prowadzeniu baz danych i udostępnianiu informacji z możliwością elektronicznego przyjmowania i przekazywania wiadomości; usługi umożliwiające komunikację pomiędzy użytkownikiem a siecią komputerową, w tym Internet, usługi w zakresie dostępu do sieci komputerowych, w szczególności Internetu, w tym w sposób mobilny i bezprzewodowy, usługi w zakresie bezprzewodowego dostępu do sieci komputerowych, w tym Internetu, **41** usługi w zakresie nauczania poprzez telefon, Internet, radio i telewizję.

(111) **222468** (220) 2008 07 07 (210) 343167  
(151) 2009 10 06 (441) 2008 10 13  
(732) „RAKS” Spółka z ograniczoną odpowiedzialnością,  
Warszawa, PL.  
(540)



Kolor znaku: niebieski, pomarańczowy, zielony  
(531) 26.4.9, 27.5.1, 29.1.13

(510), (511) **09** programy komputerowe, software, oprogramowanie, magnetyczne nośniki danych, dyski, dyskietki, CD-ROMy zawierające programy komputerowe, audiowizualne urządzenia dydaktyczne, czytniki informatyczne, dane na nośnikach optycznych, napędy dyskowe, publikacje elektroniczne, optyczne nośniki danych, **16** materiały szkoleniowe i instruktażowe, materiały do nauczania, podręczniki, komputerowe taśmy i karty papierowe do zapisu programów, **35** zarządzanie zbiorami informatycznymi, pomoc w zarządzaniu działalnością gospodarczą, **41** nauczanie, organizacja szkoleń i kursów, **42** programowanie komputerowe, instalacje oprogramowania komputerowego, aktualizacja oprogramowania komputerowego, odzyskiwanie danych komputerowych, powielanie oprogramowania, projektowanie oprogramowania komputerowego, projektowanie systemów komputerowych, konserwacja oprogramowania komputerowego, konwersja danych lub dokumentów na formę elektroniczną, konwersja danych przez programy komputerowe, wypożyczanie oprogramowania komputerowego, instalowanie i naprawa programów komputerowych, pomoc w rozwiązywaniu problemów związanych z użytkowaniem programów komputerowych.

(111) **222469** (220) 2008 07 10 (210) 343371  
 (151) 2009 10 28 (441) 2008 10 13  
 (732) GALARTI Import-Export Artur Jaros, Łódź, PL.  
 (540) YINUSI  
 (510), (511) **18** portfele i portmonetki, torebki, saszetki, aktówki, teczki, plecaki, tornistry, torby podróżne, walizy.

(111) **222470** (220) 2008 07 10 (210) 343407  
 (151) 2009 10 28 (441) 2008 10 13  
 (732) EKO Holding S.A., Wrocław, PL.  
 (540)



Kolor znaku: biały, jasnoniebieski, niebieski  
 (531) 27.5.1, 29.1.12  
 (510), (511) **29** mleko, produkty mleczne: kefir, jogurt, maślanka, sery, sery homogenizowane, sery twarogowe, sery dojrzewające, śmietana, masło, napoje mleczne lub z przewagą mleka, produkty mleczarskie śmietanopodobne.

(111) **222471** (220) 2008 07 10 (210) 343410  
 (151) 2009 10 28 (441) 2008 10 13  
 (732) DOKTOR LEKS S.A., Wrocław, PL.  
 (540)



Kolor znaku: biały, czerwony, czarny  
 (531) 26.4.2, 27.5.1, 29.1.13  
 (510), (511) **03** preparaty do mycia, mydła w płynie, mydła w kostce, preparaty do czyszczenia, płyny czyszczące, płyny do naczyń, **16** papier higieniczny, papier toaletowy, ręczniki papierowe.

(111) **222472** (220) 2008 07 14 (210) 343506  
 (151) 2009 10 26 (441) 2008 10 27  
 (732) „AGROCOMPLEX” Spółka z ograniczoną odpowiedzialnością, Somianka, PL.  
 (540)



Kolor znaku: biały, niebieski, zielony  
 (531) 26.1.1, 26.1.18, 27.5.1, 29.1.13  
 (510), (511) **01** kazeiniany, **29** produkty mleczne, **39** transport międzynarodowy.

(111) **222473** (220) 2008 07 14 (210) 343510  
 (151) 2009 10 26 (441) 2008 10 27  
 (732) BAHLSEN Spółka z ograniczoną odpowiedzialnością, Skawina, PL.  
 (540)



Kolor znaku: brązowy, żółty  
 (531) 5.7.2, 25.1.1, 25.1.6, 26.1.1, 27.5.1, 29.1.12  
 (510), (511) **30** wyroby cukiernicze, ciastka.

(111) **222474** (220) 2008 07 18 (210) 343735  
 (151) 2009 10 29 (441) 2008 10 27  
 (732) BANK POLSKA KASA OPIEKI Spółka Akcyjna, Warszawa, PL.  
 (540) Nawigator Inwestycyjny  
 (510), (511) **36** usługi w zakresie bankowości i finansów.

(111) **222475** (220) 2008 07 28 (210) 344141  
 (151) 2009 11 04 (441) 2008 11 10  
 (732) „ESKA” Spółka z ograniczoną odpowiedzialnością, Nowa Osada, PL.  
 (540) kielczanka  
 (510), (511) **30** bułka tarta, chałka, chleb, chleb bezdrożdżowy, ciastka, ciastka ryżowe, ciasto w proszku, keczup, ocet, majonezy, musztarda, sosy, sosy do mięs, sosy do sałatek, sos sojowy, sosy do polewania deserów, słodycze na choinkę, tapioka, **32** lemoniada, napoje izotoniczne, napoje bezalkoholowe, sok pomidorowy, soki owocowe, soki warzywne, woda mineralna, woda gazowana, woda sodowa, woda stołowa.

(111) **222476** (220) 2008 07 29 (210) 344247  
 (151) 2009 11 05 (441) 2008 11 10  
 (732) „ŁUKSZA” Spółka Jawna Jerzy Łuksza, Wanda Łuksza, Łukasz Łuksza, Magdalena Gajewska, Opacz Mała, PL.  
 (540)



Kolor znaku: czerwony, biały  
 (531) 25.1.15, 26.1.2, 27.5.1, 29.1.12  
 (510), (511) **30** wyroby cukiernicze i słodycze, ciastka, wyroby czekoladowe i czekoladowane, cukierki, galaretki, żele.

(111) **222477** (220) 2008 07 29 (210) 344230  
 (151) 2009 11 05 (441) 2008 11 10  
 (732) Usługi Hotelarskie Pensjonat „Carmen” Danuta Molka, Szklarska Poręba, PL.  
 (540)



Kolor znaku: czerwony, czarny  
 (531) 27.5.1, 27.5.2, 29.1.12  
 (510), (511) **43** prowadzenie pensjonatu.

(111) **222478** (220) 2008 08 01 (210) 344378  
 (151) 2009 10 29 (441) 2008 11 10  
 (732) Przedsiębiorstwo Produkcyjno-Handlowe „Dalpex” Andrzej Bugajski, Wrocław, PL.  
 (540)



Kolor znaku: granatowy, niebieski i odcienie, biały, czerwony i odcienie

(531) 26.1.5, 27.5.1, 29.1.14  
 (510), (511) **05** gaza opatrunkowa, majtki higieniczne, majtki higieniczne dla nie trzymających moczu, opaski barkowe do celów chirurgicznych, opaski higieniczne, menstruacyjne opaski, menstruacyjne podpaski, menstruacyjne tampony, menstruacyjne majtki, kompresy, opatrunkowe materiały, bandaże higieniczne, bandaże opatrunkowe, wata do celów medycznych, chirurgiczne materiały opatrunkowe, higieniczne podpaski, higieniczne bandaże, higroskopijna wata, **10** bandaże elastyczne, bandaże usztywniające ortopedyczne, opaski podtrzymujące [bandaże], pasy [bandaże przepuklinowe], pasy brzuszne, pasy do celów leczniczych, pasy ortopedyczne, pasy przepuklinowe, **23** bawełna-przędza, przędza.

(111) **222479** (220) 2008 08 02 (210) 344419  
 (151) 2009 10 30 (441) 2008 11 10  
 (732) „TRAWNIK” Arkadiusz Gumieniczuk, Turowo Pomorskie, PL.  
 (540)



Kolor znaku: szary, żółty, biały, zielony i jego odcienie

(531) 5.11.1, 5.11.11, 26.4.1, 27.5.1, 29.1.14  
 (510), (511) **31** trawniki rolowane: ogrodowe, sportowe, na płyty podgrzewane, krzewy i drzewa ozdobne, drzewa owocowe, rośliny ozdobne, **44** usługi w zakresie zakładania i pielęgnacji trawników, usługi w zakresie projektowania zieleni i zagospodarowania terenów zielonych, usługi w zakresie projektowania i zakładania systemów nawadniających na terenach zielonych.

(111) **222480** (220) 2008 08 05 (210) 344526  
 (151) 2009 09 22 (441) 2008 11 10  
 (732) ATLAS Sp. z o.o., Łódź, PL.  
 (540)

**GIPSAR**



(531) 26.1.1, 26.1.5, 26.2.1, 27.5.1  
 (510), (511) **01** surowce mineralne, kleje i zaprawy klejowe, **02** pokrywające powierzchnie dekoracyjne i ochronne kompozycje trwałe lub tymczasowe, podkłady, szpachlówki, powłoki gruntowe, środki zabezpieczające przed niszczeniem mury i inne materiały, wszystkie w formie preparatów proszkowych, płynnych, półpłynnych i rozpylanych oraz rozcieńczalniki do powyższych związków i preparatów, **03** preparaty do czyszczenia, środki wybielające, detergenty, papier

i emulsje ściernie, materiały polerskie, środki nabłyszczające, **17** masy uszczelniające i hydroizolujące, preparaty płynne, półpłynne i w postaci proszku do rozprowadzenia cieczą, przeznaczone do uzyskiwania powłok uszczelniających i hydroizolujących w budownictwie, **19** materiały budowlane niemetalowe, elementy budowlane i półfabrykaty zawierające gips, gips, zaprawy gipsowe, niemetalowe elementy konstrukcyjne do systemów suchej zabudowy, belki, boazeria drewniana i niemetalowa, deski, drewno budowlane, drewno formowane obrabiane, drewno po częściowej obróbce, drzwi i drzwi składane niemetalowe, klepka podłogowa, listwy drewniane, lufciki, okna, ramy niemetalowe, sklejka, tworzywa sztuczne w postaci płyt, form, kształowników budowlanych, płytki ceramiczne, szkło budowlane, żaluzje niemetalowe.

(111) **222481** (220) 2004 10 15 (210) 286632  
 (151) 2009 01 05 (441) 2005 01 24  
 (732) „INTERMAT” S.C. Krystyna Matejkowska, Tadeusz Kołodziej, Warszawa-Wesoła, PL.  
 (540)



Kolor znaku: biały, czerwony

(531) 26.1.1, 26.4.2, 27.5.1, 29.1.1, 29.1.6  
 (510), (511) **01** kleje do celów przemysłowych, płytek ściennych, kleje do bandaży chirurgicznych, do obuwia, kleje do rozlepiania afiszy, do tapet, do wklejania materiałów i gadżetów reklamowych, kleje inne niż do papieru lub do użytku domowego, **16** kleje do materiałów piśmiennych lub do użytku domowego, klej rybi do papieru lub do użytku domowego, **35** usługi sekretarskie, organizowanie wystaw w celach handlowych lub reklamowych, gromadzenie dla pożytku innych towarów zawartych w wyżej wymienionych klasach, w celu ich obejrzenia i nabycia-prowadzenie hurtowni i punktów sprzedaży detalicznej, **41** usługi w zakresie tłumaczeń na rzecz osób trzecich.

(111) **222482** (220) 2006 05 04 (210) 310302  
 (151) 2009 10 08 (441) 2006 08 07  
 (732) Międzynarodowe Targi Gdańskie S.A., Gdańsk, PL.  
 (540)



Kolor znaku: czarny, niebieski i jego odcienie

(531) 1.1.1, 26.11.2, 27.5.1, 29.1.12  
 (510), (511) **35** organizowanie wystaw i targów handlowych i reklamowych, pokazy towarów, promocja sprzedaży na rzecz osób trzecich, usługi reklamowe, organizowanie i prowadzenie aukcji publicznych, wynajmowanie miejsc na umieszczenie ogłoszeń lub reklam, usługi w zakresie informacji handlowej, dystrybucja materiałów reklamowych, publikowanie tekstów reklamowych, usługi w zakresie organizowania i zarządzania działalnością gospodarczą.

(111) **222483** (220) 2006 05 12 (210) 310651  
 (151) 2009 10 27 (441) 2006 08 21  
 (732) AERECO Wentylacja Spółka z o.o., Warszawa, PL.  
 (540) ALFRED MOLL

(510), (511) **07** odkurzacze, oprzyrządowanie do odkurzaczy, maszyny i urządzenia do oczyszczania powietrza z kurzu w obiektach budowlanych, **09** urządzenia pomiarowe, przyrządy pomiarowe, instrumenty pomiarowe, maszyny i urządzenia do sondowania, mierniki przenośne, dodatki do mierników przenośnych, sondy pomiarowe, sondy temperatury, sondy termoelektryczne, sondy stożkowe do pomiaru wydajności, przetworniki i monostaty, w tym przetworniki pomiarów wilgotności i temperatury, przetworniki pomiarów ciśnienia, rejestratory temperatury, wilgotności, światła, napięcia i natężenia, mini rejestratory, analizatory, pirometry, balometry, manometry,



aparatura do analizy powietrza, **11** systemy wentylacji, instalacje do filtracji powietrza i klimatyzacji, wyciągi powietrza, regulatory wydatku powietrza i klimatyzacji, nawiewniki, wentylacyjne kratki wywiewne z tworzyw sztucznych, wentylacyjne i klimatyzacyjne kratki wyciągowe z tworzyw sztucznych, kratki wentylacyjne do szybów świetlnych, powietrznych i ogrzewniczych; kratki wentylacyjne do wylotów sufitowych, ściennych i podłogowych, elementy systemów wentylacyjnych, aparatura do wentylacji, wentylatory, klimatyzatory, urządzenia klimatyzacyjne, urządzenia elektryczne do ogrzewania, grzejniki, instalacje, urządzenia lub aparatury oczyszczające powietrze, **35** prowadzenie hurtowni, sklepów, w tym sklepów internetowych z towarami z zakresu wentylacji, klimatyzacji i administracji powietrzem, usługi reklamowe, pomoc w zarządzaniu przedsiębiorstwami, pomoc w zarządzaniu grupą przedsiębiorstw, doradztwo w zarządzaniu grupą przedsiębiorstw, organizowanie sieci przedsiębiorców, w tym tworzenie sieci przedsiębiorców, pomoc i doradztwo w tworzeniu oraz zarządzaniu siecią przedsiębiorców, organizowanie wystaw, targów, forów reklamowych lub handlowych.

(111) **222484** (220) 2006 05 12 (210) 310652  
 (151) 2009 10 27 (441) 2006 08 21  
 (732) AERECO Wentylacja Spółka z o.o., Warszawa, PL.  
 (540)

Alfred Moll

Kolor znaku: czerwony, biały

(531) 26.4.2, 27.5.1, 29.1.12

(510), (511) **07** odkurzacze, oprzyrządowanie do odkurzaczy, maszyny i urządzenia do oczyszczania powietrza z kurzu w obiektach budowlanych, **09** urządzenia pomiarowe, przyrządy pomiarowe, instrumenty pomiarowe, maszyny i urządzenia do sondowania, mierniki przenośne, dodatki do mierników przenośnych, sondy pomiarowe, sondy temperatury, sondy termoelektryczne, sondy stożkowe do pomiaru wydajności, przetworniki i monostaty, w tym przetworniki pomiarów wilgotności i temperatury, przetworniki pomiarów ciśnienia, rejestratory temperatury, wilgotności, światła, napięcia i natężenia, mini rejestratory, analizatory, pirometry, balometry, manometry, aparatura do analizy powietrza, **11** systemy wentylacji, instalacje do filtracji powietrza i klimatyzacji, wyciągi powietrza, regulatory wydatku powietrza, nawiewniki, wentylacyjne kratki wywiewne z tworzyw sztucznych, wentylacyjne i klimatyzacyjne kratki wyciągowe z tworzyw sztucznych, kratki wentylacyjne do szybów świetlnych, powietrznych i ogrzewniczych; kratki wentylacyjne do wylotów sufitowych, ściennych i podłogowych, elementy systemów wentylacyjnych, aparatura do wentylacji, wentylatory, klimatyzatory, urządzenia klimatyzacyjne, urządzenia elektryczne do ogrzewania, grzejniki, instalacje, urządzenia lub aparatury oczyszczające powietrze, **35** prowadzenie hurtowni, sklepów, w tym sklepów internetowych z towarami z zakresu wentylacji, klimatyzacji i administracji powietrzem, usługi reklamowe, pomoc w zarządzaniu przedsiębiorstwami, pomoc w zarządzaniu grupą przedsiębiorstw, doradztwo w zarządzaniu grupą przedsiębiorstw, organizowanie sieci przedsiębiorców, w tym tworzenie sieci przedsiębiorców, pomoc i doradztwo w tworzeniu oraz zarządzaniu siecią przedsiębiorców, organizowanie wystaw, targów, forów reklamowych lub handlowych.

(111) **222485** (220) 2008 02 21 (210) 336943  
 (151) 2009 10 28 (441) 2008 05 26  
 (732) Gminna Spółdzielnia „Samopomoc Chłopska”, Narol, PL.  
 (540)



Kolor znaku: biały, zielony, szary

(531) 25.1.1, 25.1.15, 27.5.1, 29.1.13

(510), (511) **32** wody mineralne i gazowane, napoje bezalkoholowe, napoje owocowe i soki owocowe.

(111) **222486** (220) 2008 03 25 (210) 338685  
 (151) 2009 09 25 (441) 2008 07 07  
 (732) OP OZONE PHARMA LTD, Limassol, CY.  
 (540) optic lux  
 (510), (511) **05** leki dla ludzi, preparaty i substancje farmaceutyczne dla ludzi, suplementy diety do celów medycznych, witaminy.

(111) **222487** (220) 2008 05 21 (210) 339874  
 (151) 2009 08 25 (441) 2008 07 21  
 (732) PROGRESMA Mirosław Antos, Brzeźnica, PL.  
 (540) KRAKPAK

(510), (511) **16** opakowania z papieru lub tektury, gazety, dzienniki, periodyki, katalogi, materiały reklamowe, **35** zgromadzenie na rzecz osób trzecich towarów pozwalające nabywcy na ich swobodne oglądanie w sklepie i hurtowni z artykułami spożywczymi, przemysłowymi i farmaceutycznymi, usługi w zakresie sprzedaży przez internet, usługi w zakresie reklamy: prasowej, radiowej i telewizyjnej, dystrybucja artykułów reklamowych, broszur, prospektów, publikowanie tekstów reklamowych, usługi kserograficzne, biurowo-sekretarskie, pośrednictwo handlowo-usługowe, badanie rynku i opinii publicznej, doradztwo w zakresie zarządzania i prowadzenia działalności gospodarczej, usługi w zakresie: prowadzenia interesów osób trzecich, reprezentowania interesów handlowych podmiotów zagranicznych w kraju, prowadzenia agencji importowo-eksportowych, usługi marketingowe, kompilacje informacji w komputerowych bazach danych, skomputeryzowane zarządzanie plikami, zarządzanie zbiorami informatycznymi, usługi w zakresie: pozyskiwania informacji do baz danych, udostępniania informacji zgromadzonych w bazach danych, usługi w zakresie tworzenia sieci handlowych, gastronomicznych i hotelowych, usługi w zakresie dekoracji wystaw i witryn sklepowych, organizowanie wystaw i imprez kulturalnych, rozrywkowych w celach handlowych, wynajmowanie miejsc na umieszczanie ogłoszeń lub reklam, usługi związane z pokazami towarów, promocja towarów za pomocą sieci komputerowej i telefonicznej, **39** organizowanie transportu towarów i osób, usługi biur podróży i agencji turystycznych, konfekcjonowanie towarów, przechowywanie towarów, wypożyczanie samochodów, wynajmowanie miejsc parkingowych, dowożenie towarów na zlecenie, dowożenie przesyłek listowych i innych powierzonych do adresata, **42** wzornictwo przemysłowe, projektowanie: graficzne stron internetowych, opakowań, usługi w zakresie aranżacji wnętrz, projektowanie budowlane, techniczne, technologiczne, urbanistyczne, **43** usługi w zakresie prowadzenia: hoteli, moteli, hosteli, miejsc krótkotrwałego zakwaterowania, kawiarni, restauracji, placówek gastronomicznych, catering, wynajmowanie sal na posiedzenia.

(111) **222488** (220) 2008 05 20 (210) 341175  
 (151) 2009 10 27 (441) 2008 09 01  
 (732) Polskie Towarzystwo Miłośników Storczyków, Łódź, PL.  
 (540)



(531) 5.5.15, 26.1.1, 26.4.2, 27.5.1

(510), (511) **16** papier, tektura i wyroby z tych materiałów nie ujęte w innych klasach; książki, albumy, publikacje, gazety, pisma, biuletyny, magazyny, czasopisma i wydawnictwa periodyczne, almanachy, atlasy, mapy, afisze, plakaty, broszury, druki, ulotki, prospekty, materiały drukowane, fotografie, reprodukcje graficzne, akwarele, grafiki, kalendarze, karty pocztowe, papeterie, koperty, znaczki pocztowe, katalogi, naklejki, bilety, dyplomy, serwetki i podkładki papierowe, materiały piśmienne; materiały szkoleniowe i instruktażowe (z wyjątkiem aparatów); materiały z tworzyw sztucznych do pakowania (nie ujęte w innych klasach), torby do pakowania z papieru lub z tworzyw sztucznych, **41** usługi wydawnicze, publikowanie tekstów, usługi wydawnicze, reprodukcja komputerowych nośników informacji, nagrań dźwiękowych i nagrań wideo, publikacja elektroniczna on-line: książek, periodyków, czasopism, biuletynów, nagrań audio i audio-

-video, produkcja filmów; usługi w zakresie nauczania, kształcenia oraz w zakresie działalności rozrywkowej i kulturalnej; popularyzacja wiedzy o storczykach, roślinach tropikalnych, ochronie środowiska oraz o ochronie ginących gatunków roślin, prowadzenie klubów miłośników storczyków, organizowanie zebrań i spotkań miłośników storczyków; ogrody botaniczne, palmiarnie; organizowanie seminariów, sympozjów, kongresów, konferencji, zjazdów, szkoleń; organizowanie wystaw w celach edukacyjno-szkoleniowych oraz kulturalnych, organizowanie wystaw i pokazów storczyków oraz roślin tropikalnych; informacja o ww. usługach, **42** usługi w zakresie ochrony środowiska i ochrony ginących gatunków roślin, badania, ekspertyzy i analizy naukowe, biologiczne, chemiczne oraz w zakresie ochrony środowiska; doradztwo w zakresie ochrony środowiska i ochrony ginących gatunków roślin.

(111) **222489** (220) 2008 05 26 (210) 341312  
 (151) 2009 09 29 (441) 2008 09 01  
 (732) PHUP OKNO-BUD PRZYTYK Michał Kowalczyk, Białobrzegi, PL.  
 (540)



Kolor znaku: czerwony, jasnoszary, biały, granatowy

(531) 7.3.2, 26.4.9, 26.4.18, 27.5.1, 27.5.2, 29.1.14

(510), (511) **06** bramy metalowe; ograniczniki do bram; pokrycia dachowe metalowe; drzwi metalowe; futryny, ograniczniki, osprzęt do drzwi metalowy; konstrukcje metalowe; okna metalowe; okna skrzynkowe metalowe; ramy do okien, ograniczniki do okien metalowe; osprzęt do okien metalowy; ogrodzenia metalowe; okucia do drzwi metalowe; okucia metalowe do okien; ościeżnice metalowe; parapety metalowe, **19** balustrady; bramy niemetalowe; konstrukcje i materiały budowlane niemetalowe; pokrycia dachowe niemetalowe; dachówki; drzwi niemetalowe; futryny, ościeżnice niemetalowe; okna niemetalowe; ramy do okien niemetalowe; szkło okienne; okiennice niemetalowe; parapety niemetalowe; ogrodzenia niemetalowe; szkło budowlane; żaluzje niemetalowe, **35** usługi prowadzenia sprzedaży w sklepie i/lub hurtowni następujących towarów: okien, parapetów, drzwi, bram, ogrodzeń, materiałów budowlanych, materiałów sanitarnych, pokryć dachowych; usługi agencji handlowej; rozpowszechnianie materiałów reklamowych; promocja sprzedaży zwłaszcza stolarki okiennej i stolarki drzwiowej, **37** budownictwo przemysłowe; nadzór budowlany; montaż, demontaż i naprawy stolarki okiennej, drzwi, systemów ogrodzeniowych, bram; obsługa pojazdów; uszczelnianie budynków; roboty budowlane, wykończeniowe, remontowe.

(111) **222490** (220) 2008 05 26 (210) 341313  
 (151) 2009 09 29 (441) 2008 09 01  
 (732) KOWALCZYK FABRYKA OKIEN SPÓŁKA JAWNA, Przytyk, PL.  
 (540)



Kolor znaku: czerwony, jasnoszary, biały, granatowy

(531) 7.3.2, 26.4.9, 26.4.18, 27.5.1, 27.5.2, 29.1.14

(510), (511) **06** bramy metalowe; ograniczniki do bram; pokrycia dachowe metalowe; drzwi metalowe; futryny, ograniczniki, osprzęt do drzwi metalowy; konstrukcje metalowe; okna metalowe; okna skrzynkowe metalowe; ramy do okien, ograniczniki do okien metalowe; osprzęt do okien metalowy; ogrodzenia metalowe; okucia do drzwi metalowe; okucia metalowe do okien; ościeżnice metalowe; parapety metalowe, **19** balustrady; bramy niemetalowe; konstrukcje i materiały budowlane niemetalowe; pokrycia dachowe niemetalowe; dachówki; drzwi niemetalowe; futryny, ościeżnice niemetalowe; okna niemetalowe; ramy do okien niemetalowe; szkło okienne; okiennice niemetalowe; parapety niemetalowe; ogrodzenia niemetalowe; szkło budowlane; żaluzje niemetalowe, **35** usługi prowadzenia sprzedaży w sklepie i/lub hurtowni następujących towarów: okien, parapetów, drzwi, bram, ogrodzeń, materiałów budowlanych, materiałów sanitarnych,

pokryć dachowych; usługi agencji handlowej; rozpowszechnianie materiałów reklamowych; promocja sprzedaży zwłaszcza stolarki okiennej i stolarki drzwiowej, **37** budownictwo przemysłowe; nadzór budowlany; montaż, demontaż i naprawy stolarki okiennej, drzwi, systemów ogrodzeniowych, bram; obsługa pojazdów; uszczelnianie budynków; roboty budowlane, wykończeniowe, remontowe.

(111) **222491** (220) 2008 06 13 (210) 342184  
 (151) 2009 10 26 (441) 2008 09 15  
 (732) ALTONA INVESTMENTS Spółka z o.o., Warszawa, PL.  
 (540) BROWAR PARK

(510), (511) **16** gazety, magazyny, periodyki, katalogi, broszury, ulotki, materiały reklamowe, biurowe, materiały informacyjne, mapy, zaproszenia, dyplomy, papier z nadrukiem firmowym, wizytówki, plakaty, kalendarze, koperty, kubki papierowe, torby na zakupy, **35** zgromadzenie na rzecz osób trzecich towarów pozwalające na ich swobodne oglądanie i kupowanie w sklepie wielobranżowym w tym w aptece i/lub w hurtowni, administrowanie i zarządzanie centrami handlowo-rozrywkowymi, sklepami, punktami usługowymi, hurtowniami, zarządzanie działalnością gospodarczą, prowadzenie marketingu, organizacji promocji sprzedaży, doradztwo w zakresie: prowadzenia działalności gospodarczej i zarządzania, usługi związane z tworzeniem sieci handlowych i gastronomicznych oraz reprezentowaniem interesów osób trzecich, usługi reklamowe, usługi polegające na promocji sprzedaży dla osób trzecich, organizowanie targów i wystaw w celach handlowych, wynajmowanie miejsc na umieszczanie ogłoszeń lub reklam, pokazy towarów, usługi w zakresie agencji importowych, dystrybucja materiałów reklamowych, publikowanie tekstów reklamowych, prowadzenie komputerowych baz danych, usługi związane z udostępnianiem baz danych, wynajmowanie dystrybutorów automatycznych, wynajmowanie powierzchni na cele reklamowe, usługi w zakresie informacji handlowej, usługi w zakresie biura pośrednictwa pracy, usługi reklamy i promocji sprzedaży na rzecz osób trzecich w sieciach komputerowych, usługi sprzedaży przez internet artykułów spożywczych, przemysłowych oraz leków, prowadzenie reklamy radiowej, telewizyjnej, prasowej oraz za pomocą środków elektronicznych, usługi w zakresie dekoracji wystaw i witryn sklepowych, organizowanie wystaw i imprez kulturalnych, rozrywkowych w celach handlowych, **36** wydzierżawianie i wynajmowanie centrów handlowych, wynajmowanie obiektów handlowych, biurowych, usługowych, wynajem powierzchni handlowych w centrum handlowo-rozrywkowym, ich administrowanie, zbieranie czyszczenia, usługi wyceny powierzchni w centrum handlowo-usługowo-rozrywkowym, usługi związane z dzierżawą, zarządzaniem i administrowaniem nieruchomościami oraz ich obrotem, doradztwo inwestycyjne, usługi ubezpieczeniowe, usługi związane z kredytowaniem zakupu nieruchomości, wycena nieruchomości, leasing nieruchomości, prowadzenie kantorów wymiany walut, **37** wznoszenie obiektów budowlanych wszelkiego typu, wykonywanie robót budowlanych wykończeniowych, wykonywanie instalacji budowlanych, wykonywanie specjalistycznych robót budowlanych, sprzątanie obiektów, **38** usługi teleinformatyczne, przesyłanie danych za pomocą sieci komputerowych i telefonicznych, tworzenie sieci telefonów komórkowych, **39** wynajmowanie miejsc parkingowych, garaży, dostarczanie zgodnie z zamówieniem przedmiotów dystrybuowanych w centrum, usługi magazynowania towarów, pakowania i przepakowywania, usługi transportowe, wypożyczanie pojazdów, **41** usługi w zakresie rozrywki, sportu i rekreacji, prowadzenie salonów fitness i siłowni, usługi salonów gier, organizowanie i prowadzenie imprez rozrywkowych, sportowych i rekreacyjnych, organizowanie konkursów, gier losowych, i loterii, organizowanie wystaw oraz imprez kulturalnych i edukacyjnych, organizowanie pokazów mody, organizowanie przyjęć, zabaw i festynów, publikacje elektroniczne on-line, usługi w zakresie prowadzenia sal kinowych, usługi w zakresie administrowania, zarządzania i wynajmowania obiektów sportowych, rozrywkowych i rekreacyjnych, produkcja i reprodukcja filmów i nagrań: Video, dźwiękowych, oraz ich rozpowszechnianie, usługi fotograficzne, montaż programów radiowych i telewizyjnych, wydawanie książek i tekstów innych niż reklamowe, pokazy i wystawy edukacyjne, tłumaczenia, **42** usługi związane z: utrzymaniem portali internetowych, **43** prowadzenie kawiarni, restauracji, punktów gastronomicznych, hoteli, przygotowywanie żywności na zamówienie oraz ich dostawa, wynajmowanie sal na posiedzenia, **44** usługi związane z: prowadzeniem salonów urody, spa, fryzjerskich, kosmetycznych, gabinetów odnowy biologicznej i fizykoterapeutycznych, projektowaniem i urządzeniem przestrzeni wokół obiektów, pielęgnacją terenów zielonych, usługi związane organizowaniem ośrodków ochrony zdrowia wszelkiego typu oraz ich zarządzaniem i administrowaniem, **45** usługi związane z ochroną obiektów, ludzi i mienia.

(111) **222492** (220) 2008 06 18 (210) 342367  
 (151) 2009 10 08 (441) 2008 09 29  
 (732) ARTENS Robert Czarnecki, Warszawa, PL.  
 (540)



Kolor znaku: biały, jasnozielony  
 (531) 1.5.1, 26.1.2, 27.5.1, 29.1.3, 29.1.6  
 (510), (511) **16** torby na zakupy z papieru i tworzyw sztucznych, **22** torby na zakupy z włókien naturalnych, **35** publikowanie, rozpowszechnianie tekstów, ogłoszeń reklamowych.

(111) **222493** (220) 2008 07 04 (210) 343139  
 (151) 2009 10 06 (441) 2008 10 13  
 (732) LA RIVE Spółka Akcyjna, Grudziądz, PL.  
 (540)



Kolor znaku: żółty, niebieski, różowy, czerwony, zielony, pomarańczowy i odcienie, srebrny, biały  
 (531) 1.15.24, 2.3.5, 5.7.8, 5.7.11, 26.15.11, 27.5.1, 29.1.15  
 (510), (511) **03** wyroby perfumeryjne, perfumy, wody perfumowane, wody toaletowe, wody kolońskie, płyny po goleniu, antyperspiranty, dezodoranty, mydła, mydła w płynie, esencje eteryczne, olejki eteryczne, kosmetyki, zestawy kosmetyków, kremy kosmetyczne, lakiery do paznokci, preparaty do makijażu, mleczko kosmetyczne, toniki kosmetyczne, preparaty do demakijażu, piżmo (perfumeria), pomadki do ust, puder do makijażu, sole kąpielowe do celów innych niż lecznicze, płyny do kąpieli innych niż lecznicze, wody zapachowe.

(111) **222494** (220) 2008 07 04 (210) 343141  
 (151) 2009 10 06 (441) 2008 10 13  
 (732) LA RIVE Spółka Akcyjna, Grudziądz, PL.  
 (540)



Kolor znaku: żółty, fioletowy, czerwony, zielony, szary i odcienie, srebrny, czarny, biały  
 (531) 2.3.7, 26.1.1, 26.15.11, 27.5.1, 29.1.15

(510), (511) **03** wyroby perfumeryjne, perfumy, wody perfumowane, wody toaletowe, wody kolońskie, płyny po goleniu, antyperspiranty, dezodoranty, mydła, mydła w płynie, esencje eteryczne, olejki eteryczne, kosmetyki, zestawy kosmetyków, kremy kosmetyczne, lakiery do paznokci, preparaty do makijażu, mleczko kosmetyczne, toniki kosmetyczne, preparaty do demakijażu, piżmo (perfumeria), pomadki do ust, puder do makijażu, sole kąpielowe do celów innych niż lecznicze, płyny do kąpieli innych niż lecznicze, wody zapachowe.

(111) **222495** (220) 2008 07 07 (210) 343178  
 (151) 2009 10 28 (441) 2008 10 13  
 (732) „BUDI KOM” Komputerowe Wspomaganie Projektowania  
 Jacek Rogoziński, Poznań, PL.  
 (540)

**BUDI KOM**

(531) 24.13.2, 26.4.2, 27.5.1  
 (510), (511) **09** czytniki kodów kreskowych i znaków optycznych, dyski do rejestracji dźwięku i jako nośniki danych, dyskietki, fotokopiarki, komputerowe klawiatury, komputerowe pamięci, komputerowe programy, komputery, komputerowe urządzenia peryferyjne, drukarki do komputerów, **41** edukacja i informacja o edukacji, organizowanie i obsługa konferencji, kongresów, seminariów, sympozjów, organizowanie wystaw z dziedziny kultury i edukacji, obsługa gier w systemie on-line, edycja wydawnictw prasowych, książkowych, reklamowych, nauczanie, organizowanie imprez kulturalnych, szkoleniowych, usługi fotograficzne bez wywoływania zdjęć, **42** administrowanie stronami komputerowymi, analizy systemów komputerowych, wzornictwo przemysłowe, doradztwo budowlane, projektowanie techniczne, badania geologiczne, poszukiwania geologiczne, badania techniczne, projektowanie budynków, ekspertyzy inżynierskie, techniczne, doradztwo w zakresie sprzętu komputerowego, aktualizacja oprogramowania komputerowego, programowanie komputerów, odzyskiwanie danych komputerowych, konserwacja oprogramowania komputerowego, projektowanie oprogramowania komputerowego, projektowanie systemów komputerowych, **45** usługi ochrony własności przemysłowej.

(111) **222496** (220) 2008 08 14 (210) 344884  
 (151) 2009 11 05 (441) 2008 11 24  
 (732) Rokita-Agro S.A., Brzeg Dolny, PL.

(540) aminopielik  
 (510), (511) **01** produkty i półprodukty chemiczne dla rolnictwa, ogrodnictwa i leśnictwa, nawozy do użyźniania gleby, preparaty do regulacji wzrostu roślin, **05** środki ochrony roślin, środki chwastobójcze, środki bakterioobójcze, fungicydy, herbicydy, pestycydy, biocydy, insektycydy, środki grzybobójcze.

(111) **222497** (220) 2008 09 01 (210) 345598  
 (151) 2009 10 30 (441) 2008 12 08  
 (732) La Passione Małgorzata Sołtys, Kraków, PL.  
 (540)

*La Passione*

Kolor znaku: czerwony, szary  
 (531) 5.5.19, 5.5.20, 5.5.21, 27.5.1, 29.1.12  
 (510), (511) **25** obuwie; nakrycia głowy; odzież, w tym: bielizna; biustonosze; halki; kostiumy kąpielowe; płaszcze kąpielowe; kąpielówki; majtki; pończochy; wyroby pończosznicze; rajstopy; skarpetki; slipy; szlafroki; wyroby gorseciarskie do celów odzieżowych, mianowicie staniki, gorsety, gorseciki, pasy do pończoch, pasy formujące biodra, paski do podwiązek, **26** części wyrobów gorseciarskich, w tym taśmy, fiszbiny, haftki, falbany, koronki; artykuły pasmanteryjne; szelki; ozdoby do ubrań i włosów; zapięcia i zatrzaski do odzieży, **35** prowadzenie sklepów i hurtowni z wyrobami odzieżowymi i pasmanteryjnymi; prowadzenie sklepów i hurtowni z bielizną i dodatkami do bielizny; prowadzenie sklepów i hurtowni z obuwem.

(111) **222498** (220) 2008 09 02 (210) 345614  
 (151) 2009 10 30 (441) 2008 12 08

(732) Telewizja Polska Spółka Akcyjna, Warszawa, PL.  
(540)



Ryś

Kolor znaku: biały, żółty, szary, czarny

(531) 3.1.4, 3.1.17, 27.5.1, 29.1.14

(510), (511) **03** środki wybielające, czyszczące i perfumeryjne, mydła, kosmetyki, płyny do pielęgnacji włosów, środki do czyszczenia zębów, **05** produkty farmaceutyczne, sanitarne, substancje dietetyczne do celów leczniczych, żywność dla niemowląt dietetyczna do celów leczniczych, napoje do celów dietetycznych, plastry, materiały opatrunkowe, środki odkażające, **09** nośniki do rejestracji dźwięku i danych, płyty, dyski z nagraniami, automaty sprzedające przez wrzucenie monety, sprzęt przetwarzający dane i komputery, audio-wizualne urządzenia do nauki, urządzenia do transmisji multimedialnych, karty magnetyczne, pióra elektroniczne, suflery telewizyjne, programy komputerowe, telewizyjne, audycje, filmy i reportaże utrwalane w formie multimedialnej, gry telewizyjne i komputerowe, **16** wydawnictwa, czasopisma, książki, albumy, broszury, periodyki i publikacje nieperiodyczne; fotografie, materiały piśmienne, karty z życzeniami, **25** odzież, obuwie, nakrycia głowy, **28** gry i zabawki, artykuły sportowe i gimnastyczne nie ujęte w innych klasach, ozdoby choinkowe, karty do gry, **29** mięso, ryby, drób, konserwowane, suszone i gotowane owoce i warzywa, galaretki, dżemy, kompoty, mleko, produkty mleczne, oleje i tłuszcze jadalne, **30** herbata, kawa, kakao, cukier, ryż, produkty zbożowe, wyroby cukiernicze i słodczyce, lody, miód, proszek do pieczenia, **32** wody i inne napoje bezalkoholowe, napoje owocowe i soki owocowe, syropy, **34** tytoń, papierosy, cygara, **35** usługi reklamowe i produkcja reklam w systemie multimedialnym, usługi marketingu i public relations, zgrupowanie na rzecz osób trzecich różnych towarów w sklepie wielobranżowym i w hurtowni wyżej wymienionego sprzętu, artykułów, gier i wydawnictw, **38** przekazywanie fonii i/lub wizji także w systemie cyfrowym poprzez sieci komunikacyjne, w tym sieć telewizyjną, satelitarną i Internet; rozpowszechnianie programów, reportaży i konkursów telewizyjnych lub radiowych, teleturniej; zbieranie i przekazywanie wiadomości poprzez sieci komunikacyjne, w tym sieć telewizyjną, satelitarną i Internet; usługi teletekstowe i audiotekstowe; usługi organizowania systemów transmisyjnych, **41** organizowanie, montaż i produkcja programów i imprez artystycznych, estradowych, sportowych, rekreacyjnych; usługi nauki i szkoleń w dziedzinie multimedialnej; organizowanie konkursów multimedialnych, organizowanie imprez o charakterze edukacyjnym i kulturalnym; usługi w zakresie interaktywnych programów i gier odtwarzanych za pośrednictwem sieci komputerowych i komunikacyjnych; usługi wynajmu nagrań i studiów nagrań, produkcja filmów, realizacja spektakli, realizowanie usług teletekstowych i audiotekstowych, **42** opracowywanie i wdrażanie programów komputerowych; wykonywanie opinii i badań w dziedzinie multimedialnej; prognozy pogody.

(111) **222499** (220) 2008 10 10 (210) 347274  
(151) 2009 10 13 (441) 2009 01 19

(732) Towarzystwo Przemysłowo-Handlowe „SecFarm”  
Spółka z o.o., Warszawa, PL.

(540) SecFarm

(510), (511) **05** preparaty farmaceutyczne, **35** prowadzenie punktów sprzedaży preparatów farmaceutycznych.

(111) **222500** (220) 2008 11 28 (210) 349213  
(151) 2009 10 07 (441) 2009 03 02

(732) „VILLA ARTE” Spółka z ograniczoną odpowiedzialnością,  
Warszawa, PL.

(540)



Kolor znaku: biały, zielony, niebieski, brązowy, ciemnoróżowy, czarny

(531) 3.1.14, 3.1.15, 3.1.24, 26.4.2, 27.5.1, 29.1.15

(510), (511) **35** usługi w zakresie prowadzenia agencji eksportowo-importowych, reklama, reklama za pośrednictwem sieci komputerowej, rozpowszechnianie materiałów reklamowych, badania opinii publicznej badanie rynku, doradztwo w zarządzaniu personalnego, profesjonalne zarządzanie działalnością artystyczną, doradztwo w zakresie działalności gospodarczej, profesjonalne doradztwo w zakresie działalności gospodarczej, prenumerata gazet dla osób trzecich, uaktualnianie materiałów reklamowych, organizowanie wystaw w celach handlowych lub reklamowych, rozpowszechnianie materiałów reklamowych (ulotki, prospekty, druki, próbki, broszury), reklama za pośrednictwem sieci komputerowej, publikowanie tekstów reklamowych, rozpowszechnianie ogłoszeń reklamowych, reklamy, reklamy korespondencyjne, reklamy prasowe, reklamy radiowe, reklamy telewizyjne, wynajmowanie miejsc na umieszczanie ogłoszeń lub reklam, organizacja wystaw w celach handlowych lub reklamowych, profesjonalne zarządzanie działalnością artystyczną, **36** organizowanie funduszy na cele dobroczynne, doradztwo w sprawach finansowych, doradztwo finansowe, wynajmowanie mieszkań, wynajmowanie pomieszczeń biurowych, usługi w zakresie prowadzenia agencji pośrednictwa w handlu nieruchomościami, administrowanie, dzierżawa i wycena nieruchomości, **39** transport pasażerski, **41** organizowanie i prowadzenie seminariów, kursy stacjonarne w zakresie informatyki, organizowanie, nauczanie i prowadzenie pracowni specjalistycznych, rozrywka, informacja o rozrywce/imprezach rozrywkowych, usługi klubowe rozrywka lub nauczanie, porady w zakresie edukacji lub kształcenia, usługi artystów teatralnych, przedstawienia teatralne, usługi związane z prezentacją dzieł sztuki w celach kulturalno-oświatowych lub edukacyjnych, organizowanie obozów wakacyjnych w zakresie rozrywki, realizacja spektakli, organizowanie spektakli, usługi impresariów, rezerwowanie miejsc na spektakle, wypożyczanie dekoracji do spektakli, wystawianie spektakli, usługi impresariów artystycznych, promocja osób i imprez kulturalno-rozrywkowych za pośrednictwem mediów oraz on-line w sieci komputerowej, usługi w zakresie zajęć praktycznych i nauczania tańca, organizowanie i przygotowywanie występów i konkursów, usługi instruktorów gimnastyki, pokazy tańca, usługi rozrywki w zakresie karaoke, usługi organizowania i prowadzenie klubów towarzyskich dla fanów zainteresowanych karierą artystyczną swoich idoli, organizowanie bali, organizowanie imprez rozrywkowych i nauczania tańca, organizowanie i prowadzenia nauki tańca w studiach i zespołach tanecznych oraz doradztwo w tym zakresie również internetowe; usługi świadczone przez szkoły tańca, prowadzenie szkoleń stacjonarnych i korespondencyjnych indywidualnych i grupowych w zakresie nauki języków obcych, gry i zabawy językowe, układanki dla dzieci związane z podstawową nauką języków obcych, językowe gry komputerowe związane z doskonaleniem umiejętności językowych, usługi impresariów muzycznych, dystrybucja nagrań dźwiękowych i/lub wizualnych jak również rozrywki, wydawanie publikacji muzycznych, usługi menedżerskie dla artystów, organizowanie imprez scenicznych, przedstawień teatralnych, koncertów, nauczanie w zakresie muzyki, nauczanie w zakresie plastyki, usługi organizacji imprez artystycznych, estradowych, rekreacyjnych, usługi sal koncertowych, organizacja nauczania, usługi wynajmowania studia nagraniowego, studia nagrań (usługi), wypożyczanie nagrań dźwiękowych, produkcja widowisk, **43** prowadzenie restauracji, przygotowywanie posiłków dla dzieci, prowadzenie żłobków dla dzieci.

(111) **222501** (220) 2008 09 29 (210) 346751  
(151) 2010 01 12 (441) 2009 01 05  
(732) „DELIC-POL” Spółka Akcyjna, Kamyk, PL.

(540)



Kolor znaku: pomarańczowy, zielony i jego odcienie, biały

(531) 4.3.3, 25.5.1, 27.5.1, 29.1.13

(510), (511) **30** ciasta, ciasteczka, wyroby ciastkarskie, wyroby piekarnicze, wyroby cukiernicze, biszkopty, ciasta z owocami, herbatniki, pierniki, wafle, **35** usługi agencji importowo-eksportowych, usługi agencji reklamowej, usługi reklamy, usługi w zakresie informacji handlowej, dystrybucja materiałów reklamowych, organizowanie wystaw w celach handlowych lub reklamowych, pokazy towarów, promocja sprzedaży dla osób trzecich, usługi reklamy za pośrednictwem sieci komputerowej, usługi zaopatrzenia osób trzecich jako zakupy produktów usług dla innych przedsiębiorstw, zgrupowanie na rzecz osób trzecich różnych towarów pozwalające nabywcy wygodnie oglądać i kupować te towary na stronie internetowej dotyczącej sprzedaży artykułów ciastkarskich piekarniczych i cukierniczych, zgrupowanie na rzecz osób trzecich różnych towarów pozwalające nabywcy wygodnie oglądać i kupować te towary w sklepie i hurtowni z artykułami ciastkarskimi piekarniczymi i cukierniczymi.

(111) **222502** (220) 2006 03 13 (210) 307457  
 (151) 2009 08 21 (441) 2006 06 26  
 (732) WORKS 11 Michał Lubiński, Katowice, PL.  
 (540)



(531) 26.1.2, 27.7.1

(510), (511) **04** smary do broni, smary do narzędzi tnących, **08** bagnety, broń boczna inna niż palna, broń biała, przyrządy do ogłuszania bydła, harpuny, kastety, noże, oprócz noży do papieru i noży chirurgicznych lub zawartych w tej klasie, noże myśliwskie, ostrza do broni, pałki, pałki policyjne, pochwy do szabli, scyzoryki, siekiery, stal narzędziowa, sztylety, toporki, siekiery, **09** pasy bezpieczeństwa inne niż do siedzeń w pojazdach lub wyposażenia sportowego, siatki bezpieczeństwa, lunety celownicze do broni palnej, dalmierze, etui na okulary, filtry do masek do oddychania, hełmy żołnierskie, kamizelki kuloodporne, kamizelki ratunkowe, kombinezony dla nurków, kombinezony ochronne dla lotników, lornetki, lunety, maski do nurkowania, maski ochronne, wykrywacze metali stosowane w przemyśle lub wojsku, nakolanniki dla robotników, obuwie zabezpieczające przed wypadkami, promieniowaniem i ogniem, ochraniacze zębów, przyrządy do ochrony osobistej przeciw wypadkom, osłony do ochrony twarzy robotników, kaski ochronne, okulary ochronne, odzież chroniąca przed wypadkami, napromieniowaniem i ogniem, rękawice do ochrony przed wypadkami, słuchawki na uszy, zatyczki do uszu, **13** amunicja, broń balistyczna, pociski balistyczne, futerały na broń, kurki do broni, tłumiki do broni, broń dla zmotoryzowanych jednostek uzbrojenia, broń ochronna na bazie gazu łzawiącego, broń palna, celowniki do broni palnej, urządzenia do celowania w broni palnej inne niż lunety celownicze, wyciory do broni palnej, zamki do broni palnej, broń palna myśliwska, broń palna sportowa, lusterka celownicze do strzelb i karabinów, kolby karabinowe z drewna, kapiszony, splotki błyskowe inne niż zabawki, lufy do karabinów, łoża do karabinów, karabiny maszynowe, przyrządy do ładowania nabojów, ładownice, taśmy na naboje, łuski naboje, pistolety, moździerz, naramienne pasy do broni, pistolety, pistolety pneumatyczne, pociski, podstawy dział, rewolwery, splotki zapłonowe, zabezpieczenia spustu w strzelbach, strzelby, proch strzelniczy, śrut ołowiany dla myślistwa, taśmy amunicyjne, **18** aktówki, dyplommatki, chlebaki, kufry podróżne, pagony, pasy żołnierskie, plecaki, portfele, sakwy myśliwskie, pasy skórzane, smycze, torby alpinistyczne, torby myśliwskie, torby podróżne, walizki, uprzęż, **25** bezrękawniki, berety, buty, kamizelki, kamizelki taktyczne, kombinezony, koszule, kurtki wełniane lub futrzane z kapturem, mundury, nakrycia głowy, nauszniaki, ochraniacze kolnierze, odzież wodoodporna, pancerze, paski, rękawiczki, spodnie, swetry, T-shirty, kieszenie do odzieży, **28** nagolenniki, nakolanniki, ochraniacze ciała,

ochraniacze łokci, broń do paint-balla, pistolety do paint-balla, amunicja do paint-balla, taktyczne panele udowe jako ochraniacze ciała.

(111) **222503** (220) 2006 03 13 (210) 307458  
 (151) 2009 08 21 (441) 2006 06 26  
 (732) WORKS 11 Michał Lubiński, Katowice, PL.  
 (540)



(531) 26.1.2, 27.5.1, 27.7.1

(510), (511) **04** smary do broni, smary do narzędzi tnących, **08** bagnety, broń boczna inna niż palna, broń biała, przyrządy do ogłuszania bydła, harpuny, kastety, noże, oprócz noży do papieru i noży chirurgicznych lub zawartych w tej klasie, noże myśliwskie, ostrza do broni, pałki, pałki policyjne, pochwy do szabli, scyzoryki, siekiery, stal narzędziowa, sztylety, toporki, siekiery, **09** pasy bezpieczeństwa inne niż do siedzeń w pojazdach lub wyposażenia sportowego, siatki bezpieczeństwa, lunety celownicze do broni palnej, dalmierze, etui na okulary, filtry do masek do oddychania, hełmy żołnierskie, kamizelki kuloodporne, kamizelki ratunkowe, kombinezony dla nurków, kombinezony ochronne dla lotników, lornetki, lunety, maski do nurkowania, maski ochronne, wykrywacze metali stosowane w przemyśle lub wojsku, nakolanniki dla robotników, obuwie zabezpieczające przed wypadkami, promieniowaniem i ogniem, ochraniacze zębów, przyrządy do ochrony osobistej przeciw wypadkom, osłony do ochrony twarzy robotników, kaski ochronne, okulary ochronne, odzież chroniąca przed wypadkami, napromieniowaniem i ogniem, rękawice do ochrony przed wypadkami, słuchawki na uszy, zatyczki do uszu, **13** amunicja, broń balistyczna, pociski balistyczne, futerały na broń, kurki do broni, tłumiki do broni, broń dla zmotoryzowanych jednostek uzbrojenia, broń ochronna na bazie gazu łzawiącego, broń palna, celowniki do broni palnej, urządzenia do celowania w broni palnej inne niż lunety celownicze, wyciory do broni palnej, zamki do broni palnej, broń palna myśliwska, broń palna sportowa, lusterka celownicze do strzelb i karabinów, kolby karabinowe z drewna, kapiszony, splotki błyskowe inne niż zabawki, lufy do karabinów, łoża do karabinów, karabiny maszynowe, przyrządy do ładowania nabojów, ładownice, taśmy na naboje, łuski naboje, pistolety, moździerz, naramienne pasy do broni, pistolety, pistolety pneumatyczne, pociski, podstawy dział, rewolwery, splotki zapłonowe, zabezpieczenia spustu w strzelbach, strzelby, proch strzelniczy, śrut ołowiany dla myślistwa, taśmy amunicyjne, **18** aktówki, dyplommatki, chlebaki, kufry podróżne, pagony, pasy żołnierskie, plecaki, portfele, sakwy myśliwskie, pasy skórzane, smycze, torby alpinistyczne, torby myśliwskie, torby podróżne, walizki, uprzęż, **25** bezrękawniki, berety, buty, kamizelki, kamizelki taktyczne, kombinezony, koszule, kurtki wełniane lub futrzane z kapturem, mundury, nakrycia głowy, nauszniaki, ochraniacze kolnierze, odzież wodoodporna, pancerze, paski, rękawiczki, spodnie, swetry, T-shirty, kieszenie do odzieży, **28** nagolenniki, nakolanniki, ochraniacze ciała, ochraniacze łokci, broń do paint-balla, pistolety do paint-balla, amunicja do paint-balla, taktyczne panele udowe jako ochraniacze ciała.

(111) **222504** (220) 2006 06 08 (210) 311787  
 (151) 2009 10 08 (441) 2006 09 18  
 (732) LA RIVE Spółka Akcyjna, Grudziądz, PL.  
 (540)



Kolor znaku: czerwony, srebrny

(531) 19.3.3, 25.5.1, 27.5.1, 29.1.12

(510), (511) **03** kosmetyki.

(111) **222505** (220) 2006 10 10 (210) 316464  
(151) 2009 10 14 (441) 2007 01 22

(732) „DAX COSMETICS” Sp. z o.o., Duchnow, PL.

(540) glamour eye

(510), (511) **05** preparaty o działaniu leczniczym do pielęgnacji i ochrony skóry wokół oczu.

(111) **222506** (220) 2007 02 28 (210) 321942  
(151) 2009 09 28 (441) 2007 06 11

(732) FERTIGO Celina Koch, Suchy Las, PL.

(540) Fertigo

(510), (511) **05** środki do zwalczania robactwa, chwastobójcze, owadobójcze, fungicydy, pestycydy, herbicydy, **35** sprzedaż hurtowa oraz detaliczna prowadzona w sklepach, hurtowniach oraz na stronie Web: środków do zwalczania robactwa, środków chwastobójczych, owadobójczych, fungicydów, pestycydów, herbicydów.

(111) **222507** (220) 2007 03 09 (210) 322400  
(151) 2009 09 29 (441) 2007 06 11

(732) Zrzeszenie Studentów Polskich, Warszawa, PL.

(540) PRIMUS INTER PARES

(510), (511) **16** papiery, druki, książki, gazety, czasopisma, wydawnictwa, pióra do pisania, długopisy, pisaki, zakładki papierowe i kartonowe, plany i mapy, kalendarze, pocztówki i karty pocztowe, materiały szkoleniowe i instruktażowe, **41** nauczanie, organizacja szkoleń, rozrywka, działalność sportowa i kulturalna, organizacja konkursów i rankingów na najlepszego studenta, najlepszy wydział, najlepszą uczelnię.

(111) **222508** (220) 2007 03 29 (210) 323388  
(151) 2009 10 05 (441) 2007 07 09

(732) BI-ES POLSKA Spółka z ograniczoną odpowiedzialnością, Kamień Duży, PL.

(540)

VIA  
VATAGE

(531) 7.5.2, 27.5.1

(510), (511) **03** wyroby perfumeryjne i toaletowe, perfumy, wody toaletowe, wody perfumowane, wody kolońskie, dezodoranty i środki przeciw poceniu, antyperspiranty, olejki eteryczne, olejki do kąpieli, sole kosmetyczne do kąpieli, mydła i płyny myjące, preparaty do kąpieli, kosmetyki, środki kosmetyczne, kremy, emulsje, płyny, żele, oliwki, pianki i balsamy do skóry, środki do pielęgnacji ciała, środki do mycia i pielęgnacji włosów, płyny i lotony do pielęgnacji włosów, odżywki, pianki, lakiery do włosów, środki do kosmetyki upiększającej i makijażu oraz demakijażu, środki do pielęgnacji i malowania ust, środki do pielęgnacji i malowania paznokci, lakiery do paznokci, środki do usuwania lakierów, środki do golenia i po goleniu, środki do depilacji, środki do higieny intymnej, środki do opalania i chroniące przed promieniowaniem ultrafioletowym, środki do samoopalania, pudry do makijażu, pudry po kąpieli, pudry higieniczne, środki do pielęgnacji zębów i jamy ustnej, środki do czyszczenia zębów, artykuły toaletowe, toaletowe środki sanitarne, wyroby chemii gospodarczej, preparaty i środki piorące, substancje stosowane w praniu, proszki do prania, detergenty, płyny do płukania tkanin, koncentraty proszków do prania, koncentraty płynów do płukania tkanin, środki do czyszczenia, polerowania, środki do szorowania, środki ścierne, mlecza do czyszczenia i polerowania, antystatyczne preparaty do celów domowych, pasty do podłogi i mebli, preparaty do czyszczenia, polerowania, renowacji i konserwacji mebli wykonanych z drewna, materiałów drewnopodobnych i tworzyw sztucznych, środki do zamaczania bielizny, preparaty do czyszczenia i trawienia, preparaty do usuwania kamienia kotłowego dla celów gospodarstw domowych, mydła do prania, mydła do ożywiania koloru tkanin, środki wybielające stosowane w pralni, środki do prania skóry, płyny do czyszczenia szkła, wywabiacze plam.

(111) **222509** (220) 2007 05 25 (210) 325765  
(151) 2009 10 13 (441) 2007 09 03

(732) LA RIVE Spółka Akcyjna, Grudziądz, PL.  
(540)



Kolor znaku: żółty, zielony, niebieski i odcienie, biały, czarny

(531) 3.7.19, 19.3.3, 27.5.1, 29.1.15

(510), (511) **03** wyroby perfumeryjne, perfumy, wody perfumowane, wody toaletowe, wody kolońskie, płyny po goleniu, antyperspiranty, dezodoranty, mydła, mydła w płynie, esencje eteryczne, olejki eteryczne, kosmetyki, zestawy kosmetyków, kremy kosmetyczne, lakiery do paznokci, preparaty do makijażu, mleczo kosmetyczne, toniki kosmetyczne, preparaty do demakijażu, piżmo (perfumeria), pomadki do ust, puder do makijażu, sole kąpielowe do celów innych niż lecznicze, płyny do kąpieli innych niż lecznicze, wody zapachowe.

(111) **222510** (220) 2007 05 25 (210) 325767  
(151) 2009 10 13 (441) 2007 09 03

(732) LA RIVE Spółka Akcyjna, Grudziądz, PL.

(540)



Kolor znaku: pomarańczowy, żółty i odcienie, biały

(531) 3.11.11, 19.3.3, 27.5.1, 29.1.13

(510), (511) **03** wyroby perfumeryjne, perfumy, wody perfumowane, wody toaletowe, wody kolońskie, płyny po goleniu, antyperspiranty, dezodoranty, mydła, mydła w płynie, esencje eteryczne, olejki eteryczne, kosmetyki, zestawy kosmetyków, kremy kosmetyczne, lakiery do paznokci, preparaty do makijażu, mleczo kosmetyczne, toniki kosmetyczne, preparaty do demakijażu, piżmo (perfumeria), pomadki do ust, puder do makijażu, sole kąpielowe do celów innych niż lecznicze, płyny do kąpieli innych niż lecznicze, wody zapachowe.

(111) **222511** (220) 2007 06 18 (210) 326634  
(151) 2009 10 28 (441) 2007 10 01

(732) BIOSYSTEM ELEKTRORECYKLING Organizacja Odzysku Sprzętu Elektrycznego i Elektronicznego Spółka Akcyjna, Kraków, PL.

(540) BIOSYSTEM

(510), (511) **39** zbiórka i składowanie odpadów w szczególności zużytego sprzętu elektrycznego i elektronicznego lub surowców odzyskanych, **40** przetwarzanie odpadów, w szczególności zużytego sprzętu elektrycznego i elektronicznego lub surowców odzyskanych, odzysk odpadów, w szczególności zużytego sprzętu elektrycznego i elektronicznego oraz odpadów opakowaniowych, **42** doradztwo w zakresie gospodarki odpadami opakowaniowymi i użytym sprzętem elektrycznym i elektronicznym.

(111) **222512** (220) 2007 07 30 (210) 328328  
(151) 2009 09 28 (441) 2007 11 12

(732) PROGRESSIVE Agata Szurlej, Wrocław, PL.  
(540)



(531) 5.3.11, 26.4.1, 26.4.2, 27.5.1

(510), (511) **30** herbata, kawa, napoje, napoje chłodzące, napoje na bazie czekolady, napoje na bazie kawy, napoje na bazie kakao, **35** prowadzenie hurtowni i/lub sklepów z artykułami: spożywczymi, przemysłowymi oraz z herbatą, ziołami, lekami, kawami, farmaceutykami, ceramiką używaną i ozdobną, wyposażeniem biur, sklepów, hoteli i/oraz gospodarstwa domowego, prowadzenie interesów osób trzecich, doradztwo handlowe, kluby, usługi marketingowe i reklamowe, **43** usługi gastronomiczne, w tym herbaciarnie, kawiarnie, restauracje, bufety, stołówki, jadalnie, puby, dyskoteki.

(111) **222513** (220) 2007 08 16 (210) 328930  
(151) 2009 10 08 (441) 2007 11 26  
(732) „PRUSZYŃSKI” Sp. z o.o., Warszawa, PL.  
(540)



Kolor znaku: czerwony, żółty, niebieski

(531) 26.11.1, 27.5.1, 29.1.13

(510), (511) **06** metalowe pokrycia dachowe, **19** niemetalowe pokrycia dachowe.

(111) **222514** (220) 2007 09 25 (210) 330595  
(151) 2009 09 23 (441) 2008 01 07  
(732) Active Finance Andrzej Sewiół, Kraków, PL.  
(540)



Kolor znaku: fioletowy, jasnozielony

(531) 26.1.1, 26.11.3, 26.11.5, 27.5.1, 29.1.12

(510), (511) **36** agencje kredytowe, pośrednictwo w handlu nieruchomościami i w sprawach majątku nieruchomego, administrowanie nieruchomościami, analizy finansowe, operacje bankowe i finansowe, doradztwo w sprawach finansowych i ubezpieczeniowych, informacje finansowe, bankowe i ubezpieczeniowe, operacje finansowe, usługi finansowe, pośrednictwo giełdowe, inwestycje kapitałowe, lokaty kapitałowe, finansowanie pożyczek, pożyczki pod zastaw, kredyty ratalne, sponsorowanie finansowe, usługi w zakresie świadczeń emerytalnych, ubezpieczenia, ubezpieczenia na życie i ubezpieczenia zdrowotne, umowy kredytowe, pośrednictwo ubezpieczeniowe.

(111) **222515** (220) 2008 02 04 (210) 336043  
(151) 2009 10 19 (441) 2008 05 12  
(732) PENSJONAT „ANI” Anna Chmielowska, Borne-Sulinowo, PL.  
(540)



Kolor znaku: biały, czerwony

(531) 1.17.11, 27.5.1, 29.1.12

(510), (511) **39** transport lądowy pasażerski, transport drogowy towarów, **41** prezentacja działalności artystycznej, literackiej i innej twórczej; działalność związana z wystawianiem i wspomaganiem przedstawień artystycznych; rezerwacja miejsc na widowiska, **43** usługi hotelowe, rezerwacja miejsc hotelowych i kwater.

(111) **222516** (220) 2008 03 12 (210) 338095  
(151) 2009 10 09 (441) 2008 06 23

(732) NOSTER PHARMA Michał Pater, Kościan, PL.

(540) Noster Pharma

(510), (511) **03** kosmetyki, kremy kosmetyczne, maści do celów kosmetycznych, olejki do celów kosmetycznych, olejki esencjonalne, olejki eteryczne, płyny do pielęgnacji włosów, preparaty kosmetyczne do odchudzania, preparaty kosmetyczne do kąpieli, produkty perfumeryjne, szampony, **05** leki, preparaty farmaceutyczne i wyroby medyczne zawarte w klasie 5, preparaty ziołowe do celów medycznych, środki spożywcze zawierające kultury bakterii do zastosowania medycznego, odżywki do celów leczniczych, dietetyczne środki spożywcze do celów leczniczych, nowa żywność do celów leczniczych, suplementy diety do celów leczniczych, **35** usługi rekrutacji i udostępniania pracowników; usługi promocyjne polegające w szczególności na informowaniu lekarzy, środowiska medycznego, farmaceutów i pracowników hurtowni farmaceutycznych o produktach; usługi w zakresie rejestrowania produktów na rzecz osób trzecich; usługi marketingowe i reklamowe; wszystkie wyżej wymienione towary i usługi świadczone także poprzez sieć internetową; zgrupowanie na rzecz osób trzecich różnych towarów pozwalające nabywcy wygodnie je oglądać i kupować w sklepie branży spożywczej, i/lub dietetycznej i/lub kosmetycznej i/lub w aptece lub w supermarkecie; zgrupowanie na rzecz osób trzecich różnych towarów pozwalające nabywcy wygodnie oglądać i kupować te towary na stronie internetowej wyspecjalizowanej w sprzedaży artykułów branży farmaceutycznej, dietetycznej, ziołowej, kosmetycznej i/lub spożywczej; zgrupowanie na rzecz osób trzecich różnych towarów pozwalające nabywcy wygodnie oglądać i kupować te towary poprzez katalogi artykułów branży farmaceutycznej, dietetycznej, ziołowej, kosmetycznej i/lub spożywczej wykorzystując zamówienie korespondencyjne lub używając środków telekomunikacji; zgrupowanie na rzecz osób trzecich różnych towarów pozwalające nabywcom wygodnie oglądać i kupować towary branży farmaceutycznej, dietetycznej, ziołowej, kosmetycznej i/lub spożywczej w drodze sprzedaży bezpośredniej (akwizycji), **39** pakowanie i magazynowanie towarów, dostarczanie towarów, dostarczanie towarów zamówionych korespondencyjnie, dystrybucja zamówionych towarów takich jak: kosmetyki, suplementy diety, leki, środki spożywcze specjalnego zastosowania medycznego, artykuły żywnościowe, **44** porady w zakresie dietetyki, informacja i doradztwo dotyczące pielęgnacji zdrowia i urody oraz stosowania produktów temu służących.

(111) **222517** (220) 2008 03 18 (210) 338389  
(151) 2009 11 05 (441) 2008 06 23

(732) MAKARONY POLSKIE Spółka Akcyjna, Rzeszów, PL.

(540)



Kolor znaku: niebieski, biały, złoty, czarny

(531) 5.7.2, 26.4.2, 26.4.18, 27.5.1, 29.1.15

(510), (511) **30** makarony, kluski, produkty zbożowe, produkty z mąki, wyroby piekarnicze.

(111) **222518** (220) 2008 03 18 (210) 338390  
(151) 2009 11 05 (441) 2008 06 23

(732) MAKARONY POLSKIE Spółka Akcyjna, Rzeszów, PL.

(540) ABAK

(510), (511) **30** makarony, kluski, produkty zbożowe, produkty z mąki, wyroby piekarnicze.

(111) **222519** (220) 2008 03 18 (210) 338391  
(151) 2009 11 05 (441) 2008 06 23

(732) MAKARONY POLSKIE Spółka Akcyjna, Rzeszów, PL.

(540)



Kolor znaku: niebieski, złoty, biały, czerwony, czarny

(531) 5.7.2, 26.4.2, 26.4.18, 27.5.1, 29.1.15

(510), (511) **30** makarony, kluski, produkty zbożowe, produkty z mąki, wyroby piekarnicze.(111) **222520** (220) 2008 03 18 (210) 338392

(151) 2009 11 05 (441) 2008 06 23

(732) MAKARONY POLSKIE Spółka Akcyjna, Rzeszów, PL.

(540)



Kolor znaku: niebieski, biały, złoty, czarny

(531) 5.7.2, 27.5.1, 29.1.15

(510), (511) **30** makarony, kluski, produkty zbożowe, produkty z mąki, wyroby piekarnicze.(111) **222521** (220) 2008 03 19 (210) 338463

(151) 2009 10 08 (441) 2008 06 23

(732) EDIPRESSE POLSKA Spółka Akcyjna, Warszawa, PL.

(540) BLASK GWIAZD

(510), (511) **16** artykuły i materiały piśmienne zawarte w tej klasie, artykuły biurowe z wyjątkiem mebli, papier, wyroby z papieru i tektury zawarte w tej klasie, książki, czasopisma, gazety, dzienniki, periodyki, afisze, albumy, atlasy, almanachy, blankiety, broszury, druki, formularze, fotografie, ramki do fotografii, kalendarze, katalogi, mapy, naklejki, nalepki, obwoluty, plakaty, prospekty, plany, publikacje, rysunki, skorowidze, skoroszyty na dokumenty, zakładki do książek, podpórki do książek, koperty, bilety i kupony papierowe, kartki okolicznościowe, materiały instruktażowe i do nauczania, materiały introligatorskie, artykuły malarskie, materiały z papieru na przyjęcia, w tym papier do pakowania prezentów, druki zaproszeń, papierowe ozdoby, **35** usługi polegające na rejestrowaniu, sporządzaniu odpisów, składzie, kompilacji, systematyzacji informacji oraz rejestrowaniu lub kompilacji danych, zarządzanie zbiorami informatycznymi, usługi rozpowszechniania informacji, usługi w zakresie prowadzenia centrum informacyjnego, usługi reklamowe z wykorzystaniem wszystkich metod słownych, dźwiękowych, audiowizualnych, multimedialnych i internetowych, dystrybucja materiałów reklamowych, zamieszczanie reklam, publikowanie tekstów reklamowych, rozpowszechnianie ogłoszeń reklamowych, wynajem miejsc na umieszczanie ogłoszeń i reklam, produkcja reklam, organizacja wystaw, targów i konkursów w celach reklamowych i handlowych, usługi doradcze poprzez Internet i Intranet w zakresie organizowania i prowadzenia działalności gospodarczej i zarządzania, usługi marketingowe, usługi w zakresie informacji tekstowej i obrazowej przesyłanej przy pomocy komputera, terminali komputerowych, poczty elektronicznej, sieci Internet i Intranet, cyfrowo, opiniowanie i ekspertyzy z zakresu działalności gospodarczej, pozyskiwanie i systematyzowanie danych do komputerowych baz danych, badanie opinii publicznej, badania w dziedzinie działalności gospodarczej, opinie, sondaże, pozyskiwanie informacji gospodarczych, powielanie dokumentów, usługi tworzenia publikacji internetowych, prenumerata czasopism, **39** dystrybucja prasy, **41** organizowanie i prowadzenie konkursów edukacyjnych i rozrywkowych, organizowanie plebiscytów, przyznawanie nagród w dziedzinie muzyki, literatury, polityki, nauki, techniki, rozrywki, filmu, audycji radiowych i telewizyjnych, usługi wydawnicze, usługi wydawnicze książkowe, elektroniczne i internetowe, usługi w zakresie edukacji i nauczania, organizowanie i prowadzenie seminariów, sympozjów, zjazdów, konferencji, kongresów, publikowanie książek, tekstów innych niż teksty reklamowe, również w Internecie i elektronicznie, organizowanie pokazów, wystaw, targów i ekspozycji tematycznych w celach kulturalnych i edukacyjnych,

usługi w zakresie wykonywania zdjęć, usługi fotoreportaży, fotografika artystyczna, filmowanie, usługi audiowizualne, radiowe, multimedialne, nagrywanie i montaż programów radiowych i telewizyjnych, usługi kształcenia praktycznego, usługi informacji o edukacji i imprezach rozrywkowych, usługi parków rozrywki.

(111) **222522** (220) 2008 03 19 (210) 338464

(151) 2009 10 08 (441) 2008 06 23

(732) EDIPRESSE POLSKA Spółka Akcyjna, Warszawa, PL.

(540) BLASK SŁAWY

(510), (511) **16** artykuły i materiały piśmienne zawarte w tej klasie, artykuły biurowe z wyjątkiem mebli, papier, wyroby z papieru i tektury zawarte w tej klasie, książki, czasopisma, gazety, dzienniki, periodyki, afisze, albumy, atlasy, almanachy, blankiety, broszury, druki, formularze, fotografie, ramki do fotografii, kalendarze, katalogi, mapy, naklejki, nalepki, obwoluty, plakaty, prospekty, plany, publikacje, rysunki, skorowidze, skoroszyty na dokumenty, zakładki do książek, podpórki do książek, koperty, bilety i kupony papierowe, kartki okolicznościowe, materiały instruktażowe i do nauczania, materiały introligatorskie, artykuły malarskie, materiały z papieru na przyjęcia, w tym papier do pakowania prezentów, druki zaproszeń, papierowe ozdoby, **35** usługi polegające na rejestrowaniu, sporządzaniu odpisów, składzie, kompilacji, systematyzacji informacji oraz rejestrowaniu lub kompilacji danych, zarządzanie zbiorami informatycznymi, usługi rozpowszechniania informacji, usługi w zakresie prowadzenia centrum informacyjnego, usługi reklamowe z wykorzystaniem wszystkich metod słownych, dźwiękowych, audiowizualnych, multimedialnych i internetowych, dystrybucja materiałów reklamowych, zamieszczanie reklam, publikowanie tekstów reklamowych, rozpowszechnianie ogłoszeń reklamowych, wynajem miejsc na umieszczanie ogłoszeń i reklam, produkcja reklam, organizacja wystaw, targów i konkursów w celach reklamowych i handlowych, usługi doradcze poprzez Internet i Intranet w zakresie organizowania i prowadzenia działalności gospodarczej i zarządzania, usługi marketingowe, usługi w zakresie informacji tekstowej i obrazowej przesyłanej przy pomocy komputera, terminali komputerowych, poczty elektronicznej, sieci Internet i Intranet, cyfrowo, opiniowanie i ekspertyzy z zakresu działalności gospodarczej, pozyskiwanie i systematyzowanie danych do komputerowych baz danych, badanie opinii publicznej, badania w dziedzinie działalności gospodarczej, opinie, sondaże, pozyskiwanie informacji gospodarczych, powielanie dokumentów, usługi tworzenia publikacji internetowych, prenumerata czasopism, **39** dystrybucja prasy, **41** organizowanie i prowadzenie konkursów edukacyjnych i rozrywkowych, organizowanie plebiscytów, przyznawanie nagród w dziedzinie muzyki, literatury, polityki, nauki, techniki, rozrywki, filmu, audycji radiowych i telewizyjnych, usługi wydawnicze, usługi wydawnicze książkowe, elektroniczne i internetowe, usługi w zakresie edukacji i nauczania, organizowanie i prowadzenie seminariów, sympozjów, zjazdów, konferencji, kongresów, publikowanie książek, tekstów innych niż teksty reklamowe, również w Internecie i elektronicznie, organizowanie pokazów, wystaw, targów i ekspozycji tematycznych w celach kulturalnych i edukacyjnych, usługi w zakresie wykonywania zdjęć, usługi fotoreportaży, fotografika artystyczna, filmowanie, usługi audiowizualne, radiowe, multimedialne, nagrywanie i montaż programów radiowych i telewizyjnych, usługi kształcenia praktycznego, usługi informacji o edukacji i imprezach rozrywkowych, usługi parków rozrywki.

(111) **222523** (220) 2008 03 19 (210) 338467

(151) 2009 09 23 (441) 2008 06 23

(732) „BLACK RED WHITE” Spółka Akcyjna, Biłgoraj, PL.

(540) creatio

(510), (511) **20** wyroby stolarstwa meblowego, zestawy meblowe, meble biurowe, szkolne i kuchenne; fotele, kanapy, komody, kontuury, kredensy, krzesła, ławy, lustra, łóżka, materace do łóżek, poduszki, półki, pudełka drewniane lub z tworzyw sztucznych, sekretery, skrzynie, kufry, sofy, stojaki, stoły, szafy, szafka, szkatułka szuflady, taborety, toaletki, wałki, wieszaki na ubrania, wózki meblowe, zagłówki meblowe.

(111) **222524** (220) 2008 03 19 (210) 338469

(151) 2009 09 23 (441) 2008 06 23

(732) „BLACK RED WHITE” Spółka Akcyjna, Biłgoraj, PL.

(540) ari

(510), (511) **20** wyroby stolarstwa meblowego, zestawy meblowe, meble biurowe, szkolne i kuchenne; fotele, kanapy, komody, kontuury,



kredensy, krzesła, ławy, lustra, łóżka, materace do łóżek, poduszki, półki, pudełka drewniane lub z tworzyw sztucznych, sekretery, skrzynie, kufry, sofy, stojaki, stoły, szafy, szafki, szkatułki szuflady, taborety, toaletki, wałki, wieszaki na ubrania, wózki meblowe, zagłówki meblowe.

(111) **222525** (220) 2008 04 23 (210) 340045  
(151) 2009 10 05 (441) 2008 08 04  
(732) Zakład Handlowo-Produkcyjny ZAWMARK-Marek Zawadzki, Marianów, PL.  
(540)



Kolor znaku: czerwony i odcienie, czarny

(531) 26.11.1, 27.5.1, 29.1.12  
(510), (511) **04** węgiel kamienny, **06** materiały budowlane metalowe, **19** żwir, piasek, beton, betonowe elementy budowlane, budowlane materiały niemetalowe, niemetalowe budowlane elementy konstrukcyjne.

(111) **222526** (220) 2008 04 28 (210) 340238  
(151) 2009 10 26 (441) 2008 08 04  
(732) PROGRESSIVE Agata Szurlej, Wrocław, PL.  
(540)

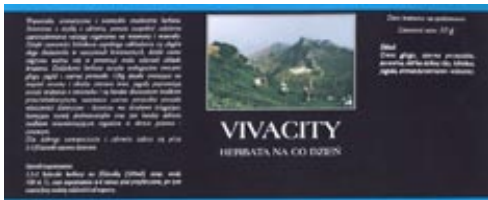

Kolor znaku: czarny, niebieski, biały, zielony i jego odcienie, żółty i jego odcienie, błękitny i jego odcienie, brązowy i jego odcienie  
(531) 2.3.12, 6.1.2, 25.1.1, 27.5.1, 29.1.15  
(510), (511) **30** herbata.

(111) **222527** (220) 2008 04 28 (210) 340245  
(151) 2009 10 26 (441) 2008 08 04  
(732) PROGRESSIVE Agata Szurlej, Wrocław, PL.  
(540)



Kolor znaku: czerwony, czarny, biały, zielony i jego odcienie, żółty i jego odcienie, błękitny i jego odcienie, brązowy i jego odcienie  
(531) 6.1.2, 25.1.1, 27.5.1, 29.1.15  
(510), (511) **30** herbata.

(111) **222528** (220) 2008 04 28 (210) 340246  
(151) 2009 10 26 (441) 2008 08 04  
(732) PROGRESSIVE Agata Szurlej, Wrocław, PL.  
(540)

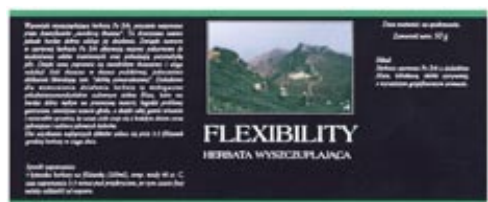

Kolor znaku: czarny, biały, zielony i jego odcienie, żółty i jego odcienie, błękitny i jego odcienie, brązowy i jego odcienie  
(531) 6.1.2, 25.1.1, 27.5.1, 29.1.15  
(510), (511) **30** herbata.

(111) **222529** (220) 2008 04 29 (210) 340287  
(151) 2009 10 09 (441) 2008 08 04  
(732) TGG Spółka z ograniczoną odpowiedzialnością, Wrocław, PL.  
(540)



Kolor znaku: niebieski

(531) 27.5.1, 29.1.4  
(510), (511) **36** pośrednictwo w obrocie nieruchomościami, **37** usługi budowlane, naprawy budowlane, usługi instalacyjne, **42** doradztwo budowlane, ekspertyzy inżynierskie, inżynieria (rysunki techniczne), projektowanie konstrukcji, pomiary terenu, projektowanie (projekty techniczne), **45** porady dotyczące własności przemysłowej.

(111) **222530** (220) 2008 05 08 (210) 340603  
(151) 2009 10 06 (441) 2008 08 18  
(732) EUROPEJSKA GRUPA DORADCZA Spółka z o.o., Katowice, PL.  
(540)



Kolor znaku: pomarańczowy, szary, granatowy

(531) 26.2.1, 27.5.1, 29.1.13  
(510), (511) **35** doradztwo w zakresie organizowania i prowadzenia działalności gospodarczej, **36** doradztwo w sprawach finansowych, **41** organizowanie szkoleń.

(111) **222531** (220) 2008 05 26 (210) 341302  
(151) 2009 10 09 (441) 2008 09 01  
(732) ArtBoro s.c. Romana Łacna, Przemysław Kaliński, Opole, PL.  
(540)

## WEB KIOSK

(531) 27.5.1  
(510), (511) **09** komputerowe urządzenia peryferyjne, terminale-multimedialne, **35** reklama i usługi informacyjne dotyczące reklamy, **38** przesyłanie informacji za pomocą sieci komputerowej Internet, Intranet i Extranet.

(111) **222532** (220) 2008 05 30 (210) 341561  
(151) 2009 10 06 (441) 2008 09 01  
(732) AMIS FINANSIAL INVESTMENT GROUP Spółka Akcyjna, Wilczyn, PL.  
(540)



AFI Group SA

Kolor znaku: szary, ciemnoróżowy, jasnoróżowy

(531) 26.4.1, 27.5.1, 29.1.13  
(510), (511) **16** papier, tektura i wyroby z tych materiałów nie ujęte w innych klasach, wszelkie materiały drukowane, materiały szkoleniowe i instruktażowe, druki informacyjne i reklamowe, **36** ubezpieczenia, działalność finansowa, pośrednictwo finansowe, pośrednictwo w sprzedaży produktów finansowych, pośrednictwo ubezpieczeniowe, pośrednictwo w sprzedaży otwartych funduszy emerytalnych, **42** wzornictwo przemysłowe, **45** usługi prawne, doradztwo prawne.

(111) **222533** (220) 2008 05 30 (210) 341562  
(151) 2009 11 03 (441) 2008 09 01  
(732) MICROSTRUCTURE Spółka z ograniczoną odpowiedzialnością, Warszawa, PL.  
(540)

VitAven

Kolor znaku: czarny, szary

(531) 27.5.1, 29.1.12

(510), (511) **05** produkty farmaceutyczne i weterynaryjne; suplementy diety do celów leczniczych, substancje dietetyczne do celów leczniczych, **16** papier, tektura i wyroby z tych materiałów, nie ujęte w innych klasach; druki; materiały fotograficzne; materiały piśmienne; kleje do materiałów piśmiennych lub celów domowych: materiały przeznaczone dla artystów; materiały szkoleniowe i instruktażowe (z wyjątkiem aparatów); materiały z tworzyw sztucznych do pakowania, **29** mięso, ryby, drób, dziczyzna; ekstrakty mięsne; konserwowane, suszone i gotowane owoce i warzywa; galaretki jadalne, dżemy, kompoty; jaja, mleko, produkty mleczne; oleje i tłuszcze, **30** kawa, herbata, cukier, ryż, tapioka, sago, kawa nienaturalna; mąka i produkty zbożowe, chleb, wyroby cukiernicze i słodczyce, lody; miód, melasa (syropy); drożdże, proszek do pieczenia; sól, musztarda; ocet, sosy (przyprawy); przyprawy; lód.

(111) **222534** (220) 2008 05 30 (210) 341567  
(151) 2009 10 06 (441) 2008 09 01  
(732) „Trans-Hurt” Marek i Zofia Wróblewscy Spółka Jawna, Kalisz, PL.  
(540) transhurt

(510), (511) **02** produkty antykorozyjne i konserwujące, barwniki, farby, lakiery, żywice naturalne, **06** materiały metalowe dla budownictwa, armatura metalowa, konstrukcje metalowe, konstrukcyjne płyty metalowe, kołnierze metalowe, konstrukcje przenośne metalowe, kratki ochronne metalowe, liny metalowe, łańcuchy metalowe, nakrętki metalowe, narzędzia metalowe, nasadki pierścieniowe z metalu, nity metalowe, odrzwia metalowe, okna metalowe, opakowania blaszane, opaski zaciskowe metalowe, palety transportowe metalowe, pojemniki metalowe na paliwo, przewody instalacyjne metalowe, sprężyny, sworznie metalowe, szalunki metalowe, śruby metalowe, tuleje metalowe, uszczelki metalowe, zaciski metalowe, zawiasy metalowe, zawory metalowe, zbiorniki metalowe, żaluzje metalowe, **19** materiały niemetalowe dla budownictwa, beton, betonowe elementy budowlane, boazeria niemetalowa, cegły, cement, drewno budowlane, niemetalowe kostki brukowe, gips, konstrukcje i elementy konstrukcyjne niemetalowe dla budownictwa, kratki ochronne niemetalowe, niemetalowe elementy elewacyjne, ogrodzenia i żaluzje, płyty, powłoki i słupy cementowe, okna niemetalowe, rury sztywne niemetalowe, szalunki niemetalowe, terakota, zaprawy budowlane, **37** usługi budowlane i instalacyjne, **39** usługi w zakresie transportu towarowego oraz składowania, pakowania i rozładunku towarów.

(111) **222535** (220) 2008 06 09 (210) 341893  
(151) 2009 10 05 (441) 2008 09 15  
(732) TIZ-Implements Sp. z o.o., Sulejówek, PL.  
(540)



Kolor znaku: biały, czerwony

(531) 15.7.1, 27.5.1, 29.1.12

(510), (511) **07** narzędzia do skrawania metali, części narzędzi, oprawki do narzędzi, uchwyty do narzędzi, **16** wydawnictwa branżowe, **42** doradztwo techniczne.

(111) **222536** (220) 2008 06 13 (210) 342139  
(151) 2009 10 14 (441) 2008 09 15  
(732) Jerzy Kwintkiewicz, Bronisław, PL.

(540) de Margo

(510), (511) **41** usługi kulturalne świadczone w zrekonstruowanym średniowiecznym grodzie rycerskim, nauczanie ustawiczne przyrody i historii na ścieżkach rekreacyjnych, organizacja szkoleń i sympozjów klimatycznych, usługi kulturalne amfiteatru ze sceną na wodzie, usługi rozrywkowe turystyki rowerowej, usługi rozrywkowe żegluga śródlądowej, usługi sportowe jeździeckie, usługi sportowe nart wodnych, usługi sportowe skateboarding'u.

(111) **222537** (220) 2008 06 17 (210) 342329  
(151) 2009 09 28 (441) 2008 09 29  
(732) PARTNER-CENTER Spółka z o.o., Łódź, PL.

(540)



Kolor znaku: czerwony, biały, czarny

(531) 2.9.16, 3.1.1, 3.1.2, 24.1.8, 24.9.2, 27.5.1, 29.1.13

(510), (511) **33** wino, **35** prowadzenie hurtowni oraz sklepów detalicznych z winami.

(111) **222538** (220) 2008 06 23 (210) 342540  
(151) 2009 09 28 (441) 2008 09 29  
(732) Guangzhou Porainar Garments Co., Ltd., Guangzhou City, CN.  
(540)

porainar

(531) 27.5.1

(510), (511) **25** ubrania, spodnie, ubrania wyjściowe, spódnice, mundury, kurtki pikowane (ubrania), wyprawki dla dzieci, czapki (nakrycia głowy), wyroby pończosznicze, obuwie.

(111) **222539** (220) 2008 06 27 (210) 342815  
(151) 2009 11 04 (441) 2008 09 29  
(732) „FLYSEC” Spółka z ograniczoną odpowiedzialnością, Warszawa, PL.  
(540)

FLYSEC

Kolor znaku: czerwony, szary

(531) 26.13.1, 27.5.1, 29.1.12

(510), (511) **42** prace badawczo-rozwojowe w dziedzinie technologii informatycznych; doradztwo w sprawach sprzętu komputerowego i oprogramowania komputerowego; instalacje oprogramowania komputerowego; projektowanie systemów komputerowych; opracowywanie projektów technicznych; usługi dotyczące projektowania, konserwacji, powielania i wypożyczania oprogramowania komputerowego, **45** usługi agencji detektywistycznych; doradztwo w sprawach bezpieczeństwa; eskorta (ochrona osobista); kontrola przedsiębiorstw dla celów bezpieczeństwa; monitoring systemów bezpieczeństwa i antywłamaniowych; nadzór nocny; ochrona osobista; usługi ochroniarskie.

(111) **222540** (220) 2008 07 02 (210) 342989  
(151) 2009 10 30 (441) 2008 10 13  
(732) KDC POMORZANKA Spółka z o.o., Przeźmierowo, PL.  
(540)



Kolor znaku: granatowy i odcienie, niebieski, złoty, biały, czarny

(531) 5.5.1, 8.1.19, 27.5.1, 29.1.15

(510), (511) **30** wyroby cukiernicze, słodczyce.

(111) **222541** (220) 2008 06 27 (210) 342826  
 (151) 2009 10 07 (441) 2008 09 29  
 (732) Laboratorium Kosmetyczne Dr Irena Eris S.A., Piaseczno, PL.  
 (540) LACTI-INTIMA  
 (510), (511) **03** kosmetyki; kremy do twarzy i do ciała, emulsje do twarzy i do ciała, płyny do twarzy i do ciała, żele do twarzy i do ciała, oliwki i balsamy do skóry; mydła; środki do mycia i kąpeli; środki do mycia i pielęgnacji włosów, szampony, balsamy do włosów, odżywki do włosów, kremy do włosów, emulsje do włosów, płyny do włosów, żele do włosów; środki perfumeryjne; perfumy; wody toaletowe i kolońskie; olejki eteryczne, dezodoranty osobiste i antyperspiranty, środki do makijażu i demakijażu; środki do pielęgnacji i malowania ust; środki do pielęgnacji i malowania paznokci; środki do higieny intymnej zawarte w tej klasie; środki do opalania i chroniące przed promieniowaniem ultrafioletowym; środki do samoopalania; preparaty do depilacji; pudry do makijażu, pudry do kąpeli, pudry higieniczne; środki do pielęgnacji zębów i jamy ustnej; artykuły toaletowe zawarte w tej klasie, pianki do golenia, żele do golenia, balsamy po goleniu, **05** produkty i preparaty lecznicze do pielęgnacji skóry; kremy do twarzy i do ciała do celów leczniczych, emulsje do twarzy i do ciała do celów leczniczych, płyny do twarzy i do ciała do celów leczniczych, żele do twarzy i do ciała do celów leczniczych, oliwki i balsamy lecznicze; sole do kąpeli do celów medycznych; preparaty do kąpeli leczniczych, preparaty medyczne w postaci leczniczych kremów, emulsji, płynów, żeli, oliwek i balsamów dla skóry alergicznej i wrażliwej, skóry suchej, skóry trądzikowej, skóry z problemami naczynkowymi, skóry z trądzikiem różowatym, skóry z przebarwieniami, skóry po zabiegach onkologicznych, skóry napromieniowanej po radioterapii, skóry z problemami łuszczycowymi, skóry dla kobiet w/lub po ciąży, preparaty lecznicze dla skóry dzieci, preparaty dla skóry atopowej, produkty lecznicze do skóry głowy, produkty lecznicze do włosów.

(111) **222542** (220) 2008 06 27 (210) 342828  
 (151) 2009 10 07 (441) 2008 09 29  
 (732) Laboratorium Kosmetyczne Dr Irena Eris S.A., Piaseczno, PL.  
 (540) BUSTFIRM  
 (510), (511) **03** kosmetyki; kremy do twarzy i do ciała, emulsje do twarzy i do ciała, płyny do twarzy i do ciała, żele do twarzy i do ciała, oliwki i balsamy do skóry; mydła; środki do mycia i kąpeli; środki do mycia i pielęgnacji włosów, szampony, balsamy do włosów, odżywki do włosów, kremy do włosów, emulsje do włosów, płyny do włosów, żele do włosów; środki perfumeryjne; perfumy; wody toaletowe i kolońskie; olejki eteryczne, dezodoranty osobiste i antyperspiranty, środki do makijażu i demakijażu; środki do pielęgnacji i malowania ust; środki do pielęgnacji i malowania paznokci; środki do higieny intymnej zawarte w tej klasie; środki do opalania i chroniące przed promieniowaniem ultrafioletowym; środki do samoopalania; preparaty do depilacji; pudry do makijażu, pudry do kąpeli, pudry higieniczne; środki do pielęgnacji zębów i jamy ustnej; artykuły toaletowe zawarte w tej klasie, pianki do golenia, żele do golenia, balsamy po goleniu, **05** produkty i preparaty lecznicze do pielęgnacji skóry; kremy do twarzy i do ciała do celów leczniczych, emulsje do twarzy i do ciała do celów leczniczych, płyny do twarzy i do ciała do celów leczniczych, żele do twarzy i do ciała do celów leczniczych, oliwki i balsamy lecznicze; sole do kąpeli do celów medycznych; preparaty do kąpeli leczniczych, preparaty medyczne w postaci leczniczych kremów, emulsji, płynów, żeli, oliwek i balsamów dla skóry alergicznej i wrażliwej, skóry suchej, skóry trądzikowej, skóry z problemami naczynkowymi, skóry z trądzikiem różowatym, skóry z przebarwieniami, skóry po zabiegach onkologicznych, skóry napromieniowanej po radioterapii, skóry z problemami łuszczycowymi, skóry dla kobiet w/lub po ciąży, preparaty lecznicze dla skóry dzieci, preparaty dla skóry atopowej, produkty lecznicze do skóry głowy, produkty lecznicze do włosów.

(111) **222543** (220) 2008 06 30 (210) 342881  
 (151) 2009 10 02 (441) 2008 10 13  
 (732) „HYDROPROJEKT” Spółka z ograniczoną odpowiedzialnością, Warszawa, PL.  
 (540)



Kolor znaku: granatowy, biały  
 (531) 26.2.1, 27.5.1, 29.1.12

(510), (511) **09** urządzenia i przyrządy geodezyjne, pomiarowe, sygnalizacyjne, kontrolne, programy komputerowe, **16** papier, druki, materiały drukowane szkoleniowe i instruktażowe, broszury, blankiety, czasopisma, gazety, okładki papierowe, materiały drukowane, kalendarze, katalogi, plakaty, mapy geograficzne, dokumentacja projektowa, publikacje, materiały z tworzyw sztucznych, **35** usługi: w zakresie: organizowania i zarządzania działalnością gospodarczą, marketingu, badań i analizy rynku, doradztwa specjalistycznego i organizacji finansowania: projektów inwestycyjnych w tym modernizacyjnych w zakresie: gospodarki wodno-ściekowej, oczyszczalni ścieków, systemów wodnych do wytwarzania i dystrybucji wody pitnej i technologicznej, ochrony środowiska i atmosfery, budownictwa i architektury, transportu i infrastruktury technicznej, rolnictwa, produkcji i dystrybucji energii; organizacji prac badawczych, ekspertyz, usług projektowych i inżynierskich, badań przemysłowych, eksploatacyjnych, zarządzania i pomocy w zarządzaniu przedsięwzięciami, doradztwa w organizacji i zarządzaniu działalnością gospodarczą, informacji o działalności gospodarczej, prognozowania ekonomicznego, reklamy i promocji, w tym projektowania i realizacji kampanii reklamowych; zarządzania zbiorami informatycznymi, **36** usługi w zakresie: doradztwa i analiz finansowych, informacji finansowej oraz operacji finansowych, kredytowania i inwestycji kapitałowych, dzierżawy, wyceny, administrowania, pośrednictwa i zarządzania majątkiem ruchomym i nieruchomym, wynajmowania pomieszczeń biurowych, informacji o ubezpieczeniach, **37** usługi w zakresie: wykonywania i modernizacji budynków, dróg, mostów, zapór i linii przesyłowych, budownictwa urbanistycznego, przemysłowego oraz obiektów wydobywczych; uszczelniania budynków i ich izolowania przed wilgocią; budowy i modernizacji dróg kołowych i szynowych, budowy i modernizacji systemów wodnych, oczyszczalni ścieków, falochronów, mostów, oczyszczalni wody, oraz ich zagospodarowania; budownictwa, naprawy i modernizacji obiektów inżynierii wodnej i portowych, budownictwa podwodnego i obiektów ochrony środowiska; wykonywania, instalacji i naprawy systemów sygnalizacyjnych, instalacji elektrycznych, instalacji centralnego ogrzewania, wentylacyjnych, wodno-kanalizacyjnych i gazowych, instalacji klimatyzacyjnych, wykonywania i naprawy systemów nawadniających, budowy i naprawy obiektów magazynowych, murarstwa, tynkowania, fundamentowania, wznoszenia konstrukcji stalowych i montażu rusztowań, rozbiórki i wyburzenia obiektów budowlanych, budowy i konserwacji obiektów liniowych; rurociągów, linii elektroenergetycznych i telekomunikacyjnych, w tym obiektów rozdzielczych; wykonywania wykopów i wierceń geologiczno-inżynierskich, wynajmowania sprzętu budowlanego, informacji budowlanej, nadzoru budowlanego, **39** usługi: transportowe i informacji o transporcie; dystrybucji wody, wynajmu magazynów, ratownictwa podwodnego, transportu poprzez rurociągi, oraz transportu rzeczno, uruchamiania śluz, składowania, **41** usługi w zakresie: edukacji i treningu; organizowania, prowadzenia i obsługi seminariów, konferencji, kongresów, sympozjów i zjazdów; publikowania tekstów innych niż reklamowe, **42** usługi w zakresie: prowadzenia badań i opracowywanie ekspertyz: bakteriologicznych, biologicznych, chemicznych, geologicznych, geotechnicznych; opracowywanie projektów technicznych budowlanych, urbanistycznych, technologicznych; prac badawczo-rozwojowych w dziedzinie biologii, ochrony środowiska, nauk technicznych, leśnych i weterynaryjnych, zagospodarowania odpadów, ochrony środowiska; projektowania: budynków, konstrukcji przemysłowych, obiektów hydrotechnicznych, urządzeń melioracyjnych, sieci wodno-przesyłowych, i wodno-kanalizacyjnych; projektowania ujęć i instalacji uzdatniania wody, mostów i linii kolejowych oraz systemów ich eksploatacji; inżynierii technicznej, w tym lądowej, wodnej, linii i sieci elektroenergetycznych i telekomunikacyjnych; eksploracji podwodnej; doradztwa budowlanego; doradztwa w zakresie ochrony środowiska, opracowywania raportów technicznych o wpływie inwestycji na środowisko; eksploatacji i obsługi portów i dróg wodnych, pomocy technicznej w trakcie realizacji projektów hydrotechnicznych; monitorowania i modernizacji obiektów hydrotechnicznych, urządzeń melioracyjnych, sieci wodno-kanalizacyjnych, pompowni wód i ścieków, ujęć wody i stacji uzdatniania wody; monitorowania szybów naftowych, górniczych oraz rurociągów; prac poszukiwawczych oraz pomiarów i badań ziemi, gleby i wód, oraz struktur podziemnych; pomiarów geodezyjnych i kartograficznych, pomiarów środowiska w otoczeniu obiektów budowlanych; testowania materiałowego i kontroli jakości.

(111) **222544** (220) 2008 06 30 (210) 342882  
 (151) 2009 10 02 (441) 2008 10 13  
 (732) „HYDROPROJEKT” Spółka z ograniczoną odpowiedzialnością, Warszawa, PL.

(540)



Kolor znaku: granatowy, biały

(531) 26.2.1, 27.5.1, 29.1.12

(510), (511) **09** urządzenia i przyrządy geodezyjne, pomiarowe, sygnalizacyjne, kontrolne, programy komputerowe, **16** papier, druki, materiały drukowane szkoleniowe i instruktażowe, broszury, blankiety, czasopisma, gazety, okładki papierowe, materiały drukowane, kalendarze, katalogi, plakaty, mapy geograficzne, dokumentacja projektowa, publikacje, materiały z tworzyw sztucznych, **35** usługi: w zakresie: organizowania i zarządzania działalnością gospodarczą, marketingu, badań i analizy rynku, doradztwa specjalistycznego i organizacji finansowania: projektów inwestycyjnych w tym modernizacyjnych w zakresie: gospodarki wodno-ściekowej, oczyszczalni ścieków, systemów wodnych do wytwarzania i dystrybucji wody pitnej i technologicznej, ochrony środowiska i atmosfery, budownictwa i architektury, transportu i infrastruktury technicznej, rolnictwa, produkcji i dystrybucji energii; organizacji prac badawczych, ekspertyz, usług projektowych i inżynierskich, badań przemysłowych, eksploatacyjnych, zarządzania i pomocy w zarządzaniu przedsięwzięciami, doradztwa w organizacji i zarządzaniu działalnością gospodarczą, informacji o działalności gospodarczej, prognozowania ekonomicznego, reklamy i promocji, w tym projektowania i realizacji kampanii reklamowych; zarządzania zbiorami informatycznymi, **36** usługi w zakresie: doradztwa i analiz finansowych, informacji finansowej oraz operacji finansowych, kredytowania i inwestycji kapitałowych, dzierżawy, wyceny, administrowania, pośrednictwa i zarządzania majątkiem ruchomym i nieruchomością, wynajmowania pomieszczeń biurowych, informacji o ubezpieczeniach, **37** usługi w zakresie: wykonywania i modernizacji budynków, dróg, mostów, zapór i linii przesyłowych, budownictwa urbanistycznego, przemysłowego oraz obiektów wydobywczych; uszczelniania budynków i ich izolowania przed wilgocią; budowy i modernizacji dróg kołowych i szynowych, budowy i modernizacji systemów wodnych, oczyszczalni ścieków, falochronów, mostów, oczyszczalni wody, oraz ich zagospodarowania; budownictwa, naprawy i modernizacji obiektów inżynierii wodnej i portowych, budownictwa podwodnego i obiektów ochrony środowiska; wykonywania, instalacji i naprawy systemów sygnalizacyjnych, instalacji elektrycznych, instalacji centralnego ogrzewania, wentylacyjnych, wodno-kanalizacyjnych i gazowych, instalacji klimatyzacyjnych, wykonywania i naprawy systemów nawadniających, budowy i naprawy obiektów magazynowych, murarstwa, tynkowania, fundamentowania, wznoszenia konstrukcji stalowych i montażu rusztowań, rozbiórki i wyburzenia obiektów budowlanych, budowy i konserwacji obiektów liniowych; rurociągów, linii elektroenergetycznych i telekomunikacyjnych, w tym obiektów rozdzielczych; wykonywania wykopów i wierceń geologiczno-inżynierskich, wynajmowania sprzętu budowlanego, informacji budowlanej, nadzoru budowlanego, **39** usługi: transportowe i informacji o transporcie; dystrybucji wody, wynajmu magazynów, ratownictwa podwodnego, transportu poprzez rurociągi, oraz transportu rzeczno, uruchamiania śluz, składowania, **41** usługi w zakresie: edukacji i treningu; organizowania, prowadzenia i obsługi seminariów, konferencji, kongresów, sympozjów i zjazdów; publikowania tekstów innych niż reklamowe, **42** usługi w zakresie: prowadzenia badań i opracowywanie ekspertyz: bakteriologicznych, biologicznych, chemicznych, geologicznych, geotechnicznych; opracowywanie projektów technicznych budowlanych, urbanistycznych, technologicznych; prac badawczo-rozwojowych w dziedzinie biologii, ochrony środowiska, nauk technicznych, leśnych i weterynaryjnych, zagospodarowania odpadów, ochrony środowiska; projektowania: budynków, konstrukcji przemysłowych, obiektów hydrotechnicznych, urządzeń melioracyjnych, sieci wodno-przesyłowych, i wodno-kanalizacyjnych; projektowania ujęć i instalacji uzdatniania wody, mostów i linii kolejowych oraz systemów ich eksploatacji; inżynierii technicznej, w tym lądowej, wodnej, linii i sieci elektroenergetycznych i telekomunikacyjnych; eksploracji podwodnej; doradztwa budowlanego; doradztwa w zakresie ochrony środowiska, opracowywania raportów technicznych o wpływie inwestycji na środowisko; eksploatacji i obsługi portów i dróg wodnych, pomocy technicznej w trakcie realizacji projektów hydrotechnicznych; monitorowania i modernizacji obiektów hydrotechnicznych, urządzeń melioracyjnych, sieci wodno-kanalizacyjnych, pompowni wód i ścieków, ujęć wody i sta-

cji uzdatniania wody; monitorowania szybów naftowych, górniczych oraz rurociągów; prac poszukiwawczych oraz pomiarów i badań ziemi, gleby i wód, oraz struktur podziemnych; pomiarów geodezyjnych i kartograficznych, pomiarów środowiska w otoczeniu obiektów budowlanych; testowania materiałowego i kontroli jakości.

(111) **222545** (220) 2008 07 04 (210) 343144

(151) 2009 10 06 (441) 2008 10 13

(732) „WKRA” S.A., Warszawa, PL.

(540) e-mol.pl

(510), (511) **09** produkty multimedialne takie jak magnetyczne i optyczne nośniki danych zapisane i bez zapisu, odtwarzacze multimedialne, programy komputerowe, programy do gier komputerowych, nośniki danych z wydawnictwami edukacyjnymi; urządzenia do gier przystosowane do pracy z wyświetlaczem zewnętrznym lub monitorem; telefony i akcesoria do telefonów zawarte w klasie 9; sprzęt komputerowy i akcesoria komputerowe zawarte w klasie 9; pamięci przenośne, **16** książki, podręczniki, albumy, fotografie, podręczniki użytkownika; materiały drukowane zawarte w klasie 16; materiały piśmienne i przybory do pisania; pomoce szkolne zawarte w klasie 16 z wyjątkiem urządzeń i materiałów edukacyjnych zapisanych na magnetycznych i optycznych nośnikach danych; materiały szkoleniowe i instruktażowe z wyjątkiem urządzeń; artykuły biurowe zawarte w klasie 16 z wyjątkiem urządzeń i mebli, **28** gry i zabawki, **35** prowadzenie sklepów, w tym również internetowych, wyspecjalizowanych w sprzedaży towarów wymienionych w klasach 9, 16 i 28 tego wykazu towarów i usług; prezentacja towarów wymienionych w klasach 9, 16 i 28 tego wykazu w środkach masowego przekazu, w celu umożliwienia klientom zakupu tych towarów; reklama, usługi promocyjne na rzecz osób trzecich, **39** dystrybucja i dostarczanie towarów konsumpcyjnych.

(111) **222546** (220) 2008 07 08 (210) 343287

(151) 2009 10 27 (441) 2008 10 13

(732) Hemofarm A.D. farmaceutsko-hemijska industrija Vršac, Vršac, RS.

(540)



HEMO - CHECK

Kolor znaku: pomarańczowy, czarny

(531) 26.1.1, 27.5.1, 29.1.12

(510), (511) **05** produkty i środki farmaceutyczne i weterynaryjne zawarte w tej klasie, środki sanitarne do celów medycznych, substancje dietetyczne do celów leczniczych, żywność dla niemowląt, plastry, materiały opatrunkowe, materiały do plombowania zębów, woski dentystyczne, środki odkażające, środki do zwalczania robactwa, fungicydy, herbicydy.

(111) **222547** (220) 2008 07 10 (210) 343376

(151) 2009 10 28 (441) 2008 10 13

(732) Agencja J.A.R. Spółka z ograniczoną odpowiedzialnością Spółka Komandytowa, Warszawa, PL.

(540)



Kolor znaku: żółty, niebieski

(531) 27.5.1, 29.1.12

(510), (511) **18** paski i torby zawarte w tej klasie, **25** odzież, obuwie, nakrycia głowy, **35** usługi w zakresie prowadzenia punktów sprzedaży detalicznej i hurtowej towarów wskazanych w niniejszym wykazie, usługi promocyjno-reklamowe, usługi przedstawicielskie w zakresie sprzedaży, pośrednictwo handlowe.

(111) **222548** (220) 2008 07 10 (210) 343377  
 (151) 2009 10 28 (441) 2008 10 13  
 (732) Agencja J.A.R. Spółka z ograniczoną odpowiedzialnością  
 Spółka Komandytowa, Warszawa, PL.  
 (540)



Kolor znaku: biały, złoty, brązowy

(531) 27.5.1, 29.1.13  
 (510), (511) **18** paski i torby zawarte w tej klasie, **25** odzież, obuwie, nakrycia głowy, **35** usługi w zakresie prowadzenia punktów sprzedaży detalicznej i hurtowej towarów wskazanych w niniejszym wykazie, usługi promocyjno-reklamowe, usługi przedstawicielskie w zakresie sprzedaży, pośrednictwo handlowe.

(111) **222549** (220) 2008 07 25 (210) 344072  
 (151) 2009 10 08 (441) 2008 10 27  
 (732) LAFARGE CEMENT S.A., Małogoszcz, PL.  
 (540)



(531) 3.7.17, 27.5.1  
 (510), (511) **01** preparaty do konserwacji cementu, z wyjątkiem farb i olejów, kleje przemysłowe dla budownictwa, produkty chemiczne do celów przemysłowych, **19** materiały budowlane niemetalowe, w tym cement.

(111) **222550** (220) 2008 07 25 (210) 344085  
 (151) 2009 10 13 (441) 2008 10 27  
 (732) BADARO INVESTMENTS B.V., Amsterdam, NL.  
 (540) Ibuprom Sprint Caps. Dla niepokonanych.

(510), (511) **05** preparaty farmaceutyczne, środki przeciwbólowe, przeciwzapalne i przeciwgorączkowe, wyroby medyczne zawarte w tej klasie, witaminowe i ziołowe suplementy diety do celów medycznych, preparaty witaminowe i mineralne.

(111) **222551** (220) 2003 12 11 (210) 273793  
 (151) 2009 10 12 (441) 2004 04 19  
 (732) „Przedsiębiorstwo Produkcyjno-Handlowe „EVELINE COSMETICS” Piotr Kasprzycki, Lesznowola, PL.

(540) strong men  
 (510), (511) **05** kosmetyki lecznicze, chusteczki nasyczone płynami farmaceutycznymi.

(111) **222552** (220) 2005 05 16 (210) 295081  
 (151) 2009 10 21 (441) 2005 08 22  
 (732) Przedsiębiorstwo Produkcyjno-Handlowe „EVELINE COSMETICS” Piotr Kasprzycki, Lesznowola, PL.

(540) happy-dorfin  
 (510), (511) **03** kosmetyki do pielęgnacji i upiększania skóry, ciała i włosów, kremy, śmietanki, toniki, szampony, mydła, żele i płyny pod prysznic, pomadki, cienie do powiek i tusz do rzęs, lakiery do paznokci, **05** balsamy, maści, olejki, płyny, sole, żele, kremy o właściwościach leczniczych.

(111) **222553** (220) 2005 12 14 (210) 303609  
 (151) 2009 10 08 (441) 2006 03 20  
 (732) OPTIMUM MARK Sp. z o.o., Warszawa, PL.  
 (540) OPTIMUM MARK

(510), (511) **35** usługi reklamowe i promocyjne, usługi badania rynku oraz opinii publicznej, usługi doradcze w zakresie zarządzania i prowadzenia działalności gospodarczej, usługi w zakresie przetwarzania danych i zarządzania nimi, usługi w zakresie organizacji i zarządza-

niem programów lojalnościowych dla klientów, usługi rachunkowo-księgowe, **36** usługi w zakresie doradztwa i nadzoru w sprawach finansowych, wykonywanie analiz finansowych i wycen wartości majątkowych przedsiębiorców, **41** usługi edukacyjne i szkoleniowe w zakresie zarządzania oraz prowadzenia działalności gospodarczej, **42** usługi prawnicze, doradztwo w zakresie własności intelektualnej, usługi w zakresie obrotu prawami ze sfery własności intelektualnej.

(111) **222554** (220) 2006 02 22 (210) 306528  
 (151) 2009 10 28 (441) 2006 05 29  
 (732) Edward Łukaszewicz, Teresin, PL.  
 (540) herkules  
 (510), (511) **01** kleje tapicerskie, **02** rozcieńczalniki.

(111) **222555** (220) 2007 06 27 (210) 327070  
 (151) 2009 10 08 (441) 2007 10 01  
 (732) PGE Polska Grupa Energetyczna Spółka Akcyjna, Warszawa, PL.

(540) PGE  
 (510), (511) **01** produkty chemiczne przeznaczone dla przemysłu, prac badawczych, fotografii jak również rolnictwa, ogrodnictwa i leśnictwa, żywice syntetyczne w stanie surowym, tworzywa sztuczne w stanie surowym, nawozy do użyźniania gleby, mieszanki do gaśnic, preparaty do hartowania i lutowania metali, substancje garbujące, kleje (spoiwo) przeznaczone dla przemysłu, węgiel, hydraty węgla, preparaty do oszczędzania węgla, węgiel kostny, węgiel pochodzenia zwierzęcego, preparaty z węgla pochodzenia zwierzęcego, **02** farby, pokosty, lakiery, środki zapobiegające korozji i zabezpieczające drewno, barwniki, zaprawy farbiarskie, żywice naturalne, folie metalowe i formy proszkowe dla malarzy, dekoratorów, drukarzy i artystów, **04** oleje przemysłowe i tłuszcze, smary, mieszaniny ochładzające kurz, nawilżające i wiążące, paliwa (również spirytus silnikowy) i materiały oświetleniowe, świece i knoty do oświetlenia, węgiel (paliwo), węgiel brunatny, węgiel kamienny, węgiel drzewny, paliwa stałe z węgla kamiennego, torf, torf brykietowy, ropa naftowa, gaz ziemny, koks, ropa naftowa surowa i rafinowana, paliwa jądrowe, produkty rafinacji ropy naftowej i paliw jądrowych, paliwa gazowe, **06** metale nieszlachetne i ich stopy, budowlane materiały metalowe, przenośne metalowe konstrukcje budowlane, materiały metalowe do budowy szlaków kolejowych, przewody nieelektryczne i przewody drutowe z metali nieszlachetnych, drobne wyroby żelazne, pojedyncze drobne wyroby metalowe, rury i rurki metalowe, kasy pancerne, towary z metali nieszlachetnych nie ujęte w innych klasach, rudy (kruszce), metalowe elementy konstrukcyjne, gotowe wyroby metalowe zawarte w tej klasie, rudy metali, rudy toru, rudy żelaza, rudy metali nieżelaznych, rudy miedzi, rudy cynkowo-olowiowe, rudy uranu, **07** maszyny i obrabiarki, silniki (z wyjątkiem stosowanych w pojazdach lądowych), mechanizmy sprzęgania i napędu (z wyjątkiem stosowanych w pojazdach lądowych), mechaniczne narzędzia rolnicze, obrabiarki, narzędzia mechaniczne, maszyny dla górnictwa i budownictwa, silniki elektryczne inne niż do pojazdów lądowych, prądnice, transformatory elektryczne, generatory gazu, turbiny zawarte w tej klasie, **09** urządzenia i przyrządy: naukowe, żeglarskie, geodezyjne, elektryczne, fotograficzne, kinematograficzne, optyczne, wagowe, pomiarowe, sygnalizacyjne, kontrolne, do ratowania życia, do celów dydaktycznych, urządzenia i przyrządy elektryczne przewodzące, transformujące, akumulatorowe i kontrolno-sterujące, urządzenia do nagrywania, transmisji i reprodukcji dźwięku i obrazu, magnetyczne nośniki danych, płyty (dyski) z nagraniami, automaty sprzedające i mechanizmy do urządzeń uruchamianych przez wrzucenie monety, maszyny liczące, sprzęt przetwarzający dane i komputery, maszyny i aparaty elektryczne zawarte w tej klasie, aparatura rozdzielcza i sterownicza energii elektrycznej, izolowane druty i przewody elektryczne, instrumenty i przyrządy pomiarowe, kontrolne, badawcze, nawigacyjne, systemy do sterowania procesami przemysłowymi, programy komputerowe do sterowania procesami przemysłowymi, optyczne nośniki informacji, **11** urządzenia do oświetlania, ogrzewania, wytwarzania pary, gotowania, chłodzenia, suszenia, wentylacji, zaopatrzenia w wodę oraz instalacje sanitarne, instalacje do wytwarzania pary, wytwornice pary, generatory pary inne niż części maszyn, zasobniki pary, instalacje wodociągowe, urządzenia do ujęcia wody, **12** pojazdy, urządzenia służące do poruszania się na lądzie, w powietrzu lub wodzie, części i akcesoria do po-

jazdów samochodowych zawarte w tej klasie, silniki zawarte w tej klasie, **13** broń palna, amunicja i pociski, materiały wybuchowe, sztuczne ognie, **16** papier, tektura, wyroby z tych materiałów nie ujęte w innych klasach, druki, materiały introligatorskie, materiały fotograficzne, materiały piśmienne, materiały szkoleniowe i instruktażowe zawarte w tej klasie, książki, gazety, czasopisma, periodyki, druki akcydensowe, albumy, broszury, **17** kauczuk, gutaperka, guma, azbest, mika i wyroby z tych materiałów nie ujęte w innych klasach, tworzywa sztuczne w formie wyciśniętej stosowane w produkcji, materiały wypełniające, uszczelniające, pakuły, materiały izolacyjne, rury giętkie niemetalowe, **19** materiały budowlane niemetalowe, rury sztywne niemetalowe stosowane w budownictwie, asfalt, smoła i bitumy, budynki przenośne niemetalowe, pomniki niemetalowe, **20** meble, wyroby z drewna, korka, trzciny, wikliny lub z tworzyw sztucznych nie zawarte w innych klasach, krzesła, meble do siedzenia, meble biurowe, meble sklepowe, meble kuchenne, **31** produkty rolne, ogrodnicze, leśne oraz ziarna nie ujęte w innych klasach, świeże owoce i warzywa, nasiona, rośliny i kwiaty naturalne, **35** reklama, zarządzanie w działalności handlowej, administrowanie działalności handlowej, prace biurowe, sprzedaż hurtowa, detaliczna, komisowa, sprzedaż energii elektrycznej, sprzedaż paliw gazowych w systemie sieciowym, sprzedaż pojazdów samochodowych i motocykli, sprzedaż detaliczna paliw do pojazdów samochodowych, sprzedaż części i akcesoriów do pojazdów samochodowych i motocykli, działalność agentów zajmujących się sprzedażą paliw, rud, metali, chemikaliów przemysłowych, drewna, materiałów budowlanych, maszyn, urządzeń przemysłowych, statków, samolotów, mebli, artykułów gospodarstwa domowego, drobnych wyrobów metalowych, sprzedaż hurtowa półproduktów i odpadów pochodzenia nierolniczego, złomu, sprzedaż hurtowa paliw stałych, ciekłych, gazowych oraz produktów pochodnych, sprzedaż hurtowa metali i rud metali, materiałów budowlanych i wyposażenia sanitarnego, wyrobów metalowych oraz sprzętu i dodatkowego wyposażenia hydraulicznego i grzejnego, wyrobów chemicznych, sprzedaż hurtowa obrabiarek, maszyn wykorzystywanych w górnictwie, budownictwie, inżynierii wodnej i lądowej, sprzedaż hurtowa komputerów, urządzeń peryferyjnych, oprogramowania, części elektronicznych, maszyn i urządzeń dla przemysłu, handlu i nawigacji, wynajem maszyn i urządzeń zawartych w tej klasie, pozyskiwanie, systematyzacja danych do komputerowych baz danych, wyszukiwanie informacji w plikach komputerowych, wyszukiwanie w komputerowych bazach danych, komputerowe zarządzanie plikami, sortowanie danych w bazach komputerowych, usługi elektronicznego magazynowania danych lub dokumentów, usługi rachunkowo-księgowe, badania rynku i opinii publicznej, doradztwo w zakresie prowadzenia działalności gospodarczej i zarządzania, zarządzanie i kierowanie w zakresie prowadzenia działalności gospodarczej, zarządzanie holdingami, doradztwo w zakresie zarządzania i kierowania holdingami, reklama, rozpowszechnianie materiałów reklamowych, reklama za pośrednictwem sieci komputerowej, wynajmowanie powierzchni na cele reklamowe, publikowanie tekstów reklamowych, rozpowszechnianie ogłoszeń reklamowych, organizowanie targów i wystaw w celach handlowych i reklamowych, **36** ubezpieczenia, działalność finansowa, działalność monetarna, majątek nieruchomy, usługi i pośrednictwo finansowe, usługi i pośrednictwo pieniężne, usługi bankowe, leasing finansowy, usługi kredytowe i leasingu, usługi ubezpieczeniowe, tworzenie funduszy, tworzenie funduszy emerytalno-rentowych, usługi zarządzania rynkiem finansowym, działalność maklerska, zarządzanie funduszami, zarządzanie funduszami inwestycyjnymi i zbiorczym portfelem papierów wartościowych, doradztwo finansowe, doradztwo ubezpieczeniowe, doradztwo w zakresie funduszy emerytalnych i rentowych, agencje nieruchomości, administrowanie nieruchomościami, zarządzanie nieruchomościami, dzierżawa nieruchomości, wycena nieruchomości, zagospodarowywanie, kupno i sprzedaż nieruchomości, wynajem nieruchomości, pośrednictwo w obrocie nieruchomościami, **37** usługi budowlane, naprawy, usługi instalacyjne, górnictwo, roboty wydobywcze w górnictwie, górnictwo surowców energetycznych, górnictwo węgla kamiennego i brunatnego, górnictwo torfu, górnictwo ropy naftowej i gazu ziemnego, górnictwo rud uranu i toru, górnictwo surowców innych niż energetyczne, górnictwo rud metali, górnictwo rud żelaza, górnictwo rud metali nieżelaznych, górnictwo rud miedzi, górnictwo rud cynkowo-olowiowych, pobór wody, instalowanie, naprawa, konserwacja silników i turbin, z wyłączeniem silników lotniczych, samochodowych i motocyklowych, instalowanie, naprawa, konserwacja maszyn ogólnego przeznaczenia, instalowanie, naprawa, konserwacja maszyn dla górnictwa i budownictwa, instalowanie, naprawa, konserwacja i przewijanie silników elektrycznych, prądnic i transformatorów, instalowanie, naprawa,

konserwacja elektrycznej aparatury rozdzielczej i sterowniczej, instalowanie, naprawa, konserwacja instrumentów i przyrządów pomiarowych, kontrolnych, badawczych, testujących, nawigacyjnych, usługi budowlane, przygotowywanie terenu pod budowę, rozbiórka i burzenie obiektów budowlanych, roboty ziemne, wykonywanie wykopów i wierceń geologiczno-inżynierskich, wznoszenie kompletnych budynków i budowli lub ich części, budowa obiektów inżynierii lądowej i wodnej, wykonywanie robót ogólnobudowlanych związanych ze wznoszeniem budynków, wykonywanie robót ogólnobudowlanych w zakresie obiektów mostowych, przesyłowych obiektów liniowych: rurociągów, linii elektroenergetycznych, elektrotrakcyjnych i telekomunikacyjnych, rozdzielczych obiektów liniowych: rurociągów, linii elektroenergetycznych i telekomunikacyjnych, obiektów górniczych i produkcyjnych, obiektów inżynierskich, wykonywanie robót budowlanych w zakresie montażu i wznoszenia budynków i budowli z elementów prefabrykowanych, wykonywanie konstrukcji i pokryć dachowych, wykonywanie robót budowlanych drogowych, budowa dróg kołowych i szynowych, roboty nawierzchniowe dla potrzeb budowy obiektów sportowych, budowa portów morskich, wykonywanie specjalistycznych robót budowlanych, stawianie rusztowań, roboty związane z fundamentowaniem, wykonywanie robót budowlanych w zakresie wznoszenia konstrukcji stalowych, wykonywanie robót budowlanych murarskich, wykonywanie instalacji budowlanych, wykonywanie instalacji elektrycznych, wykonywanie instalacji elektrycznych budynków i budowli, wykonywanie instalacji elektrycznych sygnalizacyjnych, instalowanie dźwigów osobowych i towarowych oraz ruchomych schodów, wykonywanie instalacji elektrycznych, wykonywanie robót budowlanych izolacyjnych, wykonywanie instalacji cieplnych, wodnych, wentylacyjnych i gazowych, wykonywanie instalacji centralnego ogrzewania i wentylacyjnych, wykonywanie instalacji wodnokanalizacyjnych, wykonywanie instalacji gazowych, wykonywanie instalacji budowlanych, wykonywanie robót budowlanych wykończeniowych, tynkowanie, zakładanie stolarki budowlanej, wykładanie podłóg i ścian, posadzkarstwo, tapetowanie i oblicowywanie ścian, malowanie i szklenie, wynajem sprzętu budowlanego i burzącego, wynajem maszyn i urządzeń budowlanych, wynajem sprzętu budowlanego i burzącego z obsługą operatorską, naprawa i konserwacja pojazdów samochodowych, motocykli oraz artykułów użytku osobistego i domowego, sprzątanie i czyszczenie obiektów, **38** telekomunikacja, telefonia stacjonarna, usługi telegraficzne, telefonia ruchoma, telefonia bezprzewodowa, telefonia komórkowa, transmisja danych, radiokomunikacja, radiodyfuzja, telewizja kablowa, wynajem maszyn i urządzeń zawartych w tej klasie, działalność centrów telefonicznych (call center), **39** transport, pakowanie i składowanie towarów, organizowanie podróży, usługi zaopatrywania w energię elektryczną, gaz i wodę, usługi zaopatrywania w parę wodną i gorącą wodę, dystrybucja energii elektrycznej, przesyłanie energii elektrycznej, dystrybucja paliw gazowych w systemie sieciowym, dystrybucja ciepła (pary wodnej i gorącej wody), zaopatrywanie w wodę, dystrybucja wody, pomoc drogowa, holowanie, transport, transport lądowy, rurociągowy, wodny, transport drogowy towarów, transport drogowy towarów pojazdami specjalizowanymi, transport wodny morski i przybrzeżny, transport morski, transport wodny przybrzeżny, transport wodny śródlądowy, transport lotniczy, transport kosmiczny, przeladunek, magazynowanie i przechowywanie towarów, magazynowanie i przechowywanie towarów w portach morskich, magazynowanie i przechowywanie towarów w portach śródlądowych, przeladunek towarów w portach morskich, śródlądowych, działalność agencji transportowych, morskich agencji transportowych, śródlądowych agencji portowych, działalność organizatorów turystyki, pośredników turystyki, agentów turystycznych, usługi pocztowe, dostarczanie przesyłek, dystrybucja przesyłek, paczek, gazet, listów, korespondencji, usługi kurierskie, wynajem samochodów osobowych, wynajem środków transportu, wynajem środków transportu lądowego, wodnego, lotniczego, **40** obróbka materiałowa, brykietowanie, produkcja brykietów i paliw stałych z węgla kamiennego i brunatnego, odzyskiwanie węgla kamiennego z hałd, wzbogacanie i brykietowanie torfu, usługi poligraficzne, usługi drukarskie, drukowanie litograficzne, drukowanie offsetowe, drukowanie rysunków, gazet, usługi introligatorskie, wytwarzanie koksu, koksowanie węgla, wytwarzanie i przetwarzanie produktów koksowania węgla, wytwarzanie i przetwarzanie produktów rafinacji ropy naftowej, wytwarzanie i przetwarzanie paliw jądrowych, obróbka metali i nakładanie powłok na metale, obróbka mechaniczna elementów metalowych, gospodarowanie odpadami, przetwarzanie odpadów, recykling odpadków i odpadów, spalanie i niszczenie odpadów, przetwarzanie odpadów metalowych i niemetalowych, włączając wyroby wybrakowa-

ne, wytwarzanie energii elektrycznej, gazu, ciepła (pary wodnej i gorącej wody), wytwarzanie paliw gazowych, uzdatnianie wody, wynajem maszyn i urządzeń zawartych w tej klasie, **41** nauczanie, kształcenie, rozrywka, działalność sportowa i kulturalna, usługi wydawnicze, wydawanie książek, gazet, czasopism, wydawnictw periodycznych, wydawanie nagrań dźwiękowych, publikowanie książek, publikowanie tekstów innych niż teksty reklamowe, publikacja elektroniczna on-line książek i periodyków, wynajem maszyn i urządzeń zawartych w tej klasie, edukacja, szkolnictwo zawodowe i techniczne, kształcenie ustawiczne dorosłych, kształcenie i nauczanie zawarte w tej klasie, kultura fizyczna, organizowanie zawodów sportowych, wynajmowanie stadionów i obiektów sportowych; organizowanie targów związanych z kulturą, rozrywką i edukacją, **42** naukowe i techniczne usługi i badania oraz ich projektowanie, przemysłowa analiza i badanie usług, projektowanie i rozwój komputerowego sprzętu i oprogramowania, reprodukcja zapisanych nośników informacji, reprodukcja komputerowych nośników informacji, doradztwo w zakresie sprzętu komputerowego, aktualizacja, instalacje, konserwacja, powielanie, projektowanie, wypożyczanie oprogramowania komputerowego i systemów komputerowych, edycja oprogramowania komputerowego, prace badawczo-rozwojowe w dziedzinie nauk przyrodniczych i technicznych, prace badawczo-rozwojowe w dziedzinie nauk matematyczno-fizycznych i astronomii, prace badawczo-rozwojowe w dziedzinie nauk chemicznych, prace badawczo-rozwojowe w dziedzinie nauk o Ziemi, prace badawczo-rozwojowe w dziedzinie nauk biologicznych i środowiska naturalnego, prace badawczo-rozwojowe w dziedzinie nauk leśnych, rolniczych i weterynaryjnych, prace badawczo-rozwojowe w dziedzinie nauk technicznych, projektowanie budowlane, urbanistyczne, technologiczne, działalność geologiczna poszukiwawczo-rozpoznawcza, ekspertyzy geologiczne, poszukiwania geologiczne, badania geologiczne, badania i analizy techniczne, **43** usługi zaopatrzenia w żywność i napoje, tymczasowe zakwaterowanie, hotele, restauracje i placówki gastronomiczne zawarte w tej klasie, obiekty noclegowe turystyki i miejsca krótkotrwałego zakwaterowania, schroniska turystyczne, pola kempingowe, w tym pola dla samochodowych przyczep kempingowych, bary, działalność stołówek, catering, przygotowywanie i dostarczanie żywności i napojów na rzecz osób trzecich, **44** usługi medyczne, usługi weterynaryjne, higiena i troska o urodę istot ludzkich i zwierząt, usługi dla rolnictwa, ogrodnictwa i leśnictwa, uprawy rolne, ogrodnictwo, warzywnictwo, uprawa roślin przemysłowych, uprawa warzyw, uprawa specjalnych roślin ogrodniczych i produktów szkółkarskich, uprawa grzybów, kwiatów i ozdobnych roślin ogrodniczych, szkółkarstwo roślin sadowniczych i ozdobnych, szkółkarstwo leśne, gospodarka leśna, usługi medyczne, szpitale, kliniki medyczne, lecznice, opieka zdrowotna, pomoc społeczna, usługi w zakresie ochrony zdrowia ludzkiego, usługi stomatologiczne, **45** prywatne i społeczne usługi świadczone w celu zaspokojenia potrzeb poszczególnych osób, usługi bezpieczeństwa dla ochrony mienia i osób, usługi detektywistyczne i ochroniarstwo, doradztwo w sprawach bezpieczeństwa, ochrona cywilna; usługi prawne.

(111) **222556** (220) 2007 07 12 (210) 327705  
 (151) 2009 10 09 (441) 2007 10 15  
 (732) PGE Polska Grupa Energetyczna Spółka Akcyjna, Warszawa, PL.  
 (540)



Kolor znaku: pomarańczowy, czerwony, granatowy  
 (531) 26.11.2, 27.5.1, 29.1.13

(510), (511) **01** produkty chemiczne przeznaczone dla przemysłu, prac badawczych, fotografii jak również rolnictwa, ogrodnictwa i leśnictwa, żywyce syntetyczne w stanie surowym, tworzywa sztuczne w stanie surowym, nawozy do użyźniania gleby, mieszanki do gaśnic, preparaty do hartowania i lutowania metali, substancje garbujące, kleje (spoiwo) przeznaczone dla przemysłu, węgiel, hydraty węgla, preparaty do oszczędzania węgla, węgiel kostny, węgiel pochodzenia zwierzęcego, preparaty z węgla pochodzenia zwierzęcego, **02** farby, pokosty, lakiery, środki zapobiegające korozji i zabezpieczające drewno, barwniki, zaprawy farbiarskie, żywice naturalne, folie metalowe i formy proszkowe dla malarzy, dekoratorów, drukarzy

i artystów, **04** oleje przemysłowe i tłuszcze, smary, mieszaniny pochłaniające kurz, nawilżające i wiążące, paliwa (również spirytus silnikowy) i materiały oświetleniowe, świece i knoty do oświetlenia, węgiel (paliwo), węgiel brunatny, węgiel kamienny, węgiel drzewny, paliwa stałe z węgla kamiennego, torf, torf brykietowy, ropa naftowa, gaz ziemny, koks, ropa naftowa surowa i rafinowana, paliwa jądrowe, produkty rafinacji ropy naftowej i paliw jądrowych, paliwa gazowe, **06** metale nieszlachetne i ich stopy, budowlane materiały metalowe, przenośne metalowe konstrukcje budowlane, materiały metalowe do budowy szlaków kolejowych, przewody nieelektryczne i przewody drutowe z metali nieszlachetnych, drobne wyroby żelazne, pojedyncze drobne wyroby metalowe, rury i rurki metalowe, kasy pancerne, towary z metali nieszlachetnych nie ujęte w innych klasach, rudy (kruszcze), metalowe elementy konstrukcyjne, gotowe wyroby metalowe zawarte w tej klasie, rudy metali, rudy toru, rudy żelaza, rudy metali nieżelaznych, rudy miedzi, rudy cynkowo-olowowe, rudy uranu, **07** maszyny i obrabiarki, silniki (z wyjątkiem stosowanych w pojazdach lądowych), mechanizmy sprzężenia i napędu (z wyjątkiem stosowanych w pojazdach lądowych), mechaniczne narzędzia rolnicze, obrabiarki, narzędzia mechaniczne, maszyny dla górnictwa i budownictwa, silniki elektryczne inne niż do pojazdów lądowych, prądnice, transformatory elektryczne, generatory gazu, turbiny zawarte w tej klasie, **09** urządzenia i przyrządy: naukowe, żeglarskie, geodezyjne, elektryczne, fotograficzne, kinematograficzne, optyczne, wagowe, pomiarowe, sygnalizacyjne, kontrolne, do ratowania życia, do celów dydaktycznych, urządzenia i przyrządy elektryczne przewodzące, transformujące, akumulatorowe i kontrolno-sterujące, urządzenia do nagrywania, transmisji i reprodukcji dźwięku i obrazu, magnetyczne nośniki danych, płyty (dyski) z nagraniami, automaty sprzedające i mechanizmy do urządzeń uruchamianych przez wrzucenie monety, maszyny liczące, sprzęt przetwarzający dane i komputery, maszyny i aparaty elektryczne zawarte w tej klasie, aparatura rozdzielcza i sterownicza energii elektrycznej, izolowane druty i przewody elektryczne, instrumenty i przyrządy pomiarowe, kontrolne, badawcze, nawigacyjne, systemy do sterowania procesami przemysłowymi, programy komputerowe do sterowania procesami przemysłowymi, optyczne nośniki informacji, **11** urządzenia do oświetlania, ogrzewania, wytwarzania pary, gotowania, chłodzenia, suszenia, wentylacji, zaopatrzenia w wodę oraz instalacje sanitarne, instalacje do wytwarzania pary, wytwornice pary, generatory pary inne niż części maszyn, zasobniki pary, instalacje wodociągowe, urządzenia do ujęcia wody, **12** pojazdy, urządzenia służące do poruszania się na lądzie, w powietrzu lub wodzie, części i akcesoria do pojazdów samochodowych zawarte w tej klasie, silniki zawarte w tej klasie, **13** broń palna, amunicja i pociski, materiały wybuchowe, sztuczne ognie, **16** papier, tektura, wyroby z tych materiałów nie ujęte w innych klasach, druki, materiały introigatorskie, materiały fotograficzne, materiały piśmienne, materiały szkoleniowe i instruktażowe zawarte w tej klasie, książki, gazety, czasopisma, periodyki, druki akcydensowe, albumy, broszury, **17** kauczuk, gutaperka, guma, azbest, mika i wyroby z tych materiałów nie ujęte w innych klasach, tworzywa sztuczne w formie wyciśniętej stosowane w produkcji, materiały wypełniające, uszczelniające, pakuły, materiały izolacyjne, rury giętkie niemetalowe, **19** materiały budowlane niemetalowe, rury sztywne niemetalowe stosowane w budownictwie, asfalt, smoła i bitumy, budynki przenośne niemetalowe, pomniki niemetalowe, **20** meble, wyroby z drewna, korka, trzciny, wikliny lub z tworzyw sztucznych nie zawarte w innych klasach, krzesła, meble do siedzenia, meble biurowe, meble sklepowe, meble kuchenne, **31** produkty rolne, ogrodnicze, leśne oraz ziarna nie ujęte w innych klasach, świeże owoce i warzywa, nasiona, rośliny i kwiaty naturalne, **35** reklama, zarządzanie w działalności handlowej, administrowanie działalnością handlowej, prace biurowe, sprzedaż hurtowa, detaliczna, komisowa, sprzedaż energii elektrycznej, sprzedaż paliw gazowych w systemie sieciowym, sprzedaż pojazdów samochodowych i motocykli, sprzedaż detaliczna paliw do pojazdów samochodowych, sprzedaż części i akcesoriów do pojazdów samochodowych i motocykli, działalność agentów zajmujących się sprzedażą paliw, rud, metali, chemikaliów przemysłowych, drewna, materiałów budowlanych, maszyn, urządzeń przemysłowych, statków, samolotów, mebli, artykułów gospodarstwa domowego, drobnych wyrobów metalowych, sprzedaż hurtowa półproduktów i odpadów pochodzenia nierolniczego, złomu, sprzedaż hurtowa paliw stałych, ciekłych, gazowych oraz produktów pochodnych, sprzedaż hurtowa metali i rud metali, materiałów budowlanych i wyposażenia sanitarnego, wyrobów metalowych oraz

sprzętu i dodatkowego wyposażenia hydraulicznego i grzejnego, wyrobów chemicznych, sprzedaż hurtowa obrabiarek, maszyn wykorzystywanych w górnictwie, budownictwie, inżynierii wodnej i lądowej, sprzedaż hurtowa komputerów, urządzeń peryferyjnych, oprogramowania, części elektronicznych, maszyn i urządzeń dla przemysłu, handlu i nawigacji, wynajem maszyn i urządzeń zawartych w tej klasie, pozyskiwanie, systematyzacja danych do komputerowych baz danych, wyszukiwanie informacji w plikach komputerowych, wyszukiwanie w komputerowych bazach danych, komputerowe zarządzanie plikami, sortowanie danych w bazach komputerowych, usługi elektronicznego magazynowania danych lub dokumentów, usługi rachunkowo-księgowe, badania rynku i opinii publicznej, doradztwo w zakresie prowadzenia działalności gospodarczej i zarządzania, zarządzanie i kierowanie w zakresie prowadzenia działalności gospodarczej, zarządzanie holdingami, doradztwo w zakresie zarządzania i kierowania holdingami, reklama, rozpowszechnianie materiałów reklamowych, reklama za pośrednictwem sieci komputerowej, wynajmowanie powierzchni na cele reklamowe, publikowanie tekstów reklamowych, rozpowszechnianie ogłoszeń reklamowych, **36** ubezpieczenia, działalność finansowa, działalność monetarna, majątek nieruchomy, usługi i pośrednictwo finansowe, usługi i pośrednictwo pieniężne, usługi bankowe, leasing finansowy, usługi kredytowe i leasingu, usługi ubezpieczeniowe, tworzenie funduszy, wrozenie funduszy emerytalno-rentowych, usługi zarządzania rynkiem finansowym, działalność maklerska, zarządzanie funduszami, zarządzanie funduszami inwestycyjnymi i zbiorczym portfelem papierów wartościowych, doradztwo finansowe, doradztwo ubezpieczeniowe, doradztwo w zakresie funduszy emerytalnych i rentowych, agencje nieruchomości, administrowanie nieruchomościami, zarządzanie nieruchomościami, dzierżawa nieruchomości, wycena nieruchomości, zagospodarowywanie, kupno i sprzedaż nieruchomości, wynajem nieruchomości, pośrednictwo w obrocie nieruchomościami, **37** usługi budowlane, naprawy, usługi instalacyjne, górnictwo, roboty wydobywcze w górnictwie, górnictwo surowców energetycznych, górnictwo węgla kamiennego i brunatnego, górnictwo torfu, górnictwo ropy naftowej i gazu ziemnego, górnictwo rud uranu i toru, górnictwo surowców innych niż energetyczne, górnictwo rud metali, górnictwo rud żelaza, górnictwo rud metali nieżelaznych, górnictwo rud miedzi, górnictwo rud cynkowo-olowiowych, pobór wody, instalowanie, naprawa, konserwacja silników i turbin, z wyłączeniem silników lotniczych, samochodowych i motocyklowych, instalowanie, naprawa, konserwacja maszyn ogólnego przeznaczenia, instalowanie, naprawa, konserwacja maszyn dla górnictwa i budownictwa, instalowanie, naprawa, konserwacja i przewijanie silników elektrycznych, prądnic i transformatorów, instalowanie, naprawa, konserwacja elektrycznej aparatury rozdzielczej i sterowniczej, instalowanie, naprawa, konserwacja instrumentów i przyrządów pomiarowych, kontrolnych, badawczych, testujących, nawigacyjnych, usługi budowlane, przygotowywanie terenu pod budowę, rozbiórka i burzenie obiektów budowlanych, roboty ziemne, wykonywanie wykopów i wierceń geologiczno-inżynierskich, wznoszenie kompletnych budynków i budowli lub ich części, budowa obiektów inżynierii lądowej i wodnej, wykonywanie robót ogólnobudowlanych związanych ze wznoszeniem budynków, wykonywanie robót ogólnobudowlanych w zakresie obiektów mostowych, przesyłowych obiektów liniowych: rurociągów, linii elektroenergetycznych, elektrotrakcyjnych i telekomunikacyjnych, rozdzielczych obiektów liniowych: rurociągów, linii elektroenergetycznych i telekomunikacyjnych, obiektów górniczych i produkcyjnych, obiektów inżynierskich, wykonywanie robót budowlanych w zakresie montażu i wznoszenia budynków i budowli z elementów prefabrykowanych, wykonywanie konstrukcji i pokryć dachowych, wykonywanie robót budowlanych drogowych, budowa dróg kołowych i szynowych, roboty nawierzchniowe dla potrzeb budowy obiektów sportowych, budowa portów morskich, wykonywanie specjalistycznych robót budowlanych, stawianie rusztowań, roboty związane z fundamentowaniem, wykonywanie robót budowlanych w zakresie wznoszenia konstrukcji stalowych, wykonywanie robót budowlanych murarskich, wykonywanie instalacji budowlanych, wykonywanie instalacji elektrycznych, wykonywanie instalacji elektrycznych budynków i budowli, wykonywanie instalacji elektrycznych sygnalizacyjnych, instalowanie dźwigów osobowych i towarowych oraz ruchomych schodów, wykonywanie instalacji elektrycznych, wykonywanie robót budowlanych izolacyjnych, wykonywanie instalacji ciepłych, wodnych, wentylacyjnych i gazowych, wykonywanie instalacji centralnego ogrzewania i wentylacyjnych, wykonywanie instalacji wodno-kanalizacyjnych, wykony-

wanie instalacji gazowych, wykonywanie instalacji budowlanych, wykonywanie robót budowlanych wykończeniowych, tynkowanie, zakładanie stolarki budowlanej, wykładanie podłóg i ścian, posadzkarstwo, tapetowanie i oblicowywanie ścian, malowanie i szklenie, wynajem sprzętu budowlanego i burzącego, wynajem maszyn i urządzeń budowlanych, wynajem sprzętu budowlanego i burzącego z obsługą operatorską, naprawa i konserwacja pojazdów samochodowych, motocykli oraz artykułów użytku osobistego i domowego, sprzątanie i czyszczenie obiektów, organizowanie targów i wystaw, **38** telekomunikacja, telefonia stacjonarna, usługi telegraficzne, telefonia ruchoma, telefonia bezprzewodowa, telefonia komórkowa, transmisja danych, radiokomunikacja, radiodifuzja, telewizja kablowa, wynajem maszyn i urządzeń zawartych w tej klasie, działalność centrów telefonicznych (call center), **39** transport, pakowanie i składowanie towarów, organizowanie podróży, usługi zaopatrywania w energię elektryczną, gaz i wodę, usługi zaopatrywania w parę wodną i gorącą wodę, dystrybucja energii elektrycznej, przesyłanie energii elektrycznej, dystrybucja paliw gazowych w systemie sieciowym, dystrybucja ciepła (pary wodnej i gorącej wody), zaopatrywanie w wodę, dystrybucja wody, pomoc drogowa, holowanie, transport, transport lądowy, rurociągowy, wodny, transport drogowy towarów, transport drogowy towarów pojazdami specjalizowanymi, transport wodny morski i przybrzeżny, transport morski, transport wodny przybrzeżny, transport wodny śródlądowy, transport lotniczy, transport kosmiczny, przeładunek, magazynowanie i przechowywanie towarów, magazynowanie i przechowywanie towarów w portach morskich, magazynowanie i przechowywanie towarów w portach śródlądowych, przeładunek towarów w portach morskich, śródlądowych, działalność agencji transportowych, morskich agencji transportowych, śródlądowych agencji transportowych, działalność organizatorów turystyki, pośredników turystyki, agentów turystycznych, usługi pocztowe, dostarczanie przesyłek, dystrybucja przesyłek, paczek, gazet, listów, korespondencji, usługi kurierskie, wynajem samochodów osobowych, wynajem środków transportu, wynajem środków transportu lądowego, wodnego, lotniczego, **40** obróbka materiałowa, brykietowanie, produkcja brykietów i paliw stałych z węgla kamiennego i brunatnego, odzyskiwanie węgla kamiennego z hałd, wzbogacanie brykietowanie torfu, usługi poligraficzne, usługi drukarskie, drukowanie litograficzne, drukowanie offsetowe, drukowanie rysunków, gazet, usługi introligatorskie, wytwarzanie koksu, koksowanie węgla, wytwarzanie i przetwarzanie produktów koksowania węgla, wytwarzanie i przetwarzanie produktów rafinacji ropy naftowej, wytwarzanie i przetwarzanie paliw jądrowych, obróbka metali i nakładanie powłok na metale, obróbka mechaniczna elementów metalowych, gospodarowanie odpadami, przetwarzanie odpadów, recykling odpadków i odpadów, spalanie i niszczenie odpadów, przetwarzanie odpadów metalowych i niemetalowych, włączając wyroby wybrakowane, wytwarzanie energii elektrycznej, gazu, ciepła (pary wodnej i gorącej wody), wytwarzanie paliw gazowych, uzdatnianie wody, wynajem maszyn i urządzeń zawartych w tej klasie, **41** nauczanie, kształcenie, rozrywka, działalność sportowa i kulturalna: usługi wydawnicze, wydawanie książek, gazet, czasopism, wydawnictw periodycznych, wydawanie nagrań dźwiękowych, publikowanie książek, publikowanie tekstów innych niż teksty reklamowe, publikacja elektroniczna on-line książek i periodyków, wynajem maszyn i urządzeń zawartych w tej klasie, edukacja, szkolnictwo zawodowe i techniczne, kształcenie ustawiczne dorosłych, kształcenie i nauczanie zawarte w tej klasie, kultura fizyczna, organizowanie zawodów sportowych, wynajmowanie stadionów i obiektów sportowych, **42** naukowe i techniczne usługi i badania oraz ich projektowanie, przemysłowa analiza i badanie usług, projektowanie i rozwój komputerowego sprzętu i oprogramowania, usługi prawne, reprodukcja zapisanych nośników informacji, reprodukcja komputerowych nośników informacji, doradztwo w zakresie sprzętu komputerowego, aktualizacja, instalacje, konserwacja, powielanie, projektowanie, wypożyczanie oprogramowania komputerowego i systemów komputerowych, edycja oprogramowania komputerowego, prace badawczo-rozwojowe w dziedzinie nauk przyrodniczych i technicznych, prace badawczo-rozwojowe w dziedzinie nauk matematyczno-fizycznych i astronomii, prace badawczo-rozwojowe w dziedzinie nauk chemicznych, prace badawczo-rozwojowe w dziedzinie nauk o Ziemi, prace badawczo-rozwojowe w dziedzinie nauk biologicznych i środowiska naturalnego, prace badawczo-rozwojowe w dziedzinie nauk leśnych, rolniczych i weterynaryjnych, prace badawczo-rozwojowe w dziedzinie nauk technicznych, projektowanie budowlane, urbanistyczne, technologiczne, działalność geologiczna poszukiwawczo-rozpoznawcza, ekspertyzy geolo-



giczne, poszukiwania geologiczne, badania geologiczne, badania i analizy techniczne, **43** usługi zaopatrzenia w żywność i napoje, tymczasowe zakwaterowanie, hotele, restauracje i placówki gastronomiczne zawarte w tej klasie, obiekty noclegowe turystyki i miejsca krótkotrwałego zakwaterowania, schroniska turystyczne, pola kempingowe, w tym pola dla samochodowych przyczep kempingowych, bary, działalność stołówek, catering, przygotowywanie i dostarczanie żywności i napojów na rzecz osób trzecich, **44** usługi medyczne, usługi weterynaryjne, higiena i troska o urodę istot ludzkich i zwierząt, usługi dla rolnictwa, ogrodnictwa i leśnictwa, uprawy rolne, ogrodnictwo, warzywnictwo, uprawa roślin przemysłowych, uprawa warzyw, uprawa specjalnych roślin ogrodniczych i produktów szkółkarskich, uprawa grzybów, kwiatów i ozdobnych roślin ogrodniczych, szkółkarstwo roślin sadowniczych i ozdobnych, szkółkarstwo leśne, gospodarka leśna, usługi medyczne, szpitale, kliniki medyczne, lecznice, opieka zdrowotna, pomoc społeczna, usługi w zakresie ochrony zdrowia ludzkiego, usługi stomatologiczne, **45** prywatne i społeczne usługi świadczone w celu zaspokojenia potrzeb poszczególnych osób, usługi bezpieczeństwa dla ochrony mienia i osób, usługi detektywistyczne i ochroniarskie, doradztwo w sprawach bezpieczeństwa, ochrona cywilna.

(111) **222557** (220) 2007 08 29 (210) 329427  
 (151) 2009 11 05 (441) 2007 12 10  
 (732) HK-CHINA ENTERPRISES LIMITED Spółka z o.o., Janki, PL.  
 (540)



Kolor znaku: biały, niebieski

(531) 26.4.2, 27.1.5, 29.1.12

(510), (511) **07** maszyny do prania, brzeszczoty pił maszynowe, elektryczne maszyny do szycia, kralnice do użytku domowego elektryczne, dmuchawy, urządzenia do zamykania i otwierania drzwi, froterki do parkietów, młynki do kawy inne niż o napędzie ręcznym, maszynowe kosiarki ogrodowe, lutownice gazowe, malaksery elektryczne, pistolety do malowania, maselnice, elektryczne maszyny do siekania mięsa, miksery, młynki domowe elektryczne, zmywarki, pralki, noże elektryczne, obieraczki do jarzyn elektryczne, odkurzacze, torby i węże do odkurzaczy, ciągniki ogrodowe, maszyny do pakowania, maszyny do pielienia, piły maszynowe, pistolety dozujące klej, pompy do piwa, pompki do napowietrzania akwariów, pompy elektryczne do użytku w gospodarstwie domowym, prasownice, generatory prądu, prostownice, roboty kuchenne elektryczne, seperatory wody, sokowirówki elektryczne, spawarki elektryczne, maszyny do strzyżenia zwierząt, szczotki elektryczne, wiertarki, wirówki suszące do bielizny, urządzenia elektromechaniczne do produkcji żywności, maszyny do makaronu elektryczne, maszyny do wyciskania soku elektryczne, **08** brzytwy elektryczne i nieelektryczne, cząłki do skórek i do paznokci, przyrządy do cięcia, pęsety do depilacji, dziadki do orzechów z metali nieszlachetnych, zestawy do golenia, grabie, rozdrabniacze do jarzyn, noże do otwierania konserw nieelektryczne, kosiarki ogrodowe ręczne, krajarki do jarzyn, lewarki ręczne, sztucce, lokówki, zestawy do manicure, maszyny do strzyżenia włosów, noże, nożyczki, nożyce, scyzoryki, maszyny do golenia i strzyżenia elektryczne i nieelektryczne, narzędzia ogrodnicze i rolnicze ręczne, osetki, opryskiwacze do środków owadobójczych, ostrzałki, pompki ręczne, sekatory, siekiery, przyrządy ręczne do strzyżenia zwierząt, tarcze szlifierskie ręczne, przyrządy ręczne do układania włosów, żelazka nieelektryczne, żyłki, **11** bojłery, nawilżacze, czajniki elektryczne, opiekacze do chleba, lampki elektryczne na choinki, ekspresy do kawy, frytkownice, fontanny, filtry powietrza do klimatyzacji, garnki kuchenne elektryczne, gofrownice, latarki, lokówki, grille, nawilżacze powietrza, kabiny natryskowe, lodówki, zamrażarki, opiekacze do kanapek, prysznice, lampy oświetleniowe, podgrzewacze talerzy, urządzenia do wytwarzania lodu, różna, suszarki do włosów, prostownice do włosów, karbownice do włosów, suszarki do bielizny, szybkowary, elektryczne, sokowirówki, świeczniki, wodotryski ozdobne, zapalniczki do gazu do użytku domowego, żarówki, **21** suszarki do bielizny, wyroby ceramiczne i szklane dla gospodarstw domowych, deski do krojenia chleba, dzbanki, dozowniki mydła i papieru toaletowego, garnki, naczynia kuchenne, termosy, patelnie, przybory kuchenne, pojemniki na pieczywo, czajniki nieelektryczne,

rondle, tace, torby izotermiczne, termosy, szczotki, zmiotki, przybory toaletowe, ściereki do czyszczenia, mopy, wagi kuchenne, maszyny ręczne do makaronu, maszyny do zgniatania czosnku.

(111) **222558** (220) 2007 09 21 (210) 330426  
 (151) 2009 10 13 (441) 2008 02 18  
 (732) MARTIS Spółka Akcyjna, Warszawa, PL.  
 (540)



Kolor znaku: czerwony, niebieski, biały

(531) 1.1.1, 1.1.3, 27.5.1, 29.1.13

(510), (511) **35** projektowanie i wykonywanie reklam graficznych, plakatów, reklam radiowych i telewizyjnych, dystrybucja materiałów reklamowych, promocja, marketing, doradztwo organizacyjne, usługi biurowe i sekretarskie, organizowanie wystaw i targów, usługi w zakresie opracowywania i uzupełniania komputerowych baz danych, wypożyczanie maszyn i urządzeń biurowych oraz sprzętu komputerowego, usługi w zakresie badania rynku i opinii publicznej, doradztwo w zakresie prowadzenia działalności gospodarczej i zarządzania, działalność handlowych agencji informacyjnych, rozpowszechnianie filmów i nagrań wideo, **36** usługi agencji nieruchomości, **37** usługi w zakresie konserwacji i naprawy maszyn biurowych, księgujących oraz sprzętu komputerowego, usługi budowlane, **39** usługi turystyczne, organizowanie podróży i wycieczek, usługi w zakresie dostarczania przesyłek, **40** usługi poligraficzne, **41** usługi wydawnicze, tłumaczenia, organizowanie imprez okolicznościowych, w tym pokazów i bankietów, usługi w zakresie reprodukcji nagrań dźwiękowych i nagrań wideo, usługi w zakresie nauczania języków obcych, kształcenia dorosłych, usługi w zakresie produkcji filmów i nagrań wideo, usługi fotograficzne, opracowywanie programów radiowych i telewizyjnych, **42** opracowywanie projektów graficznych, usługi reprodukcji nośników informacji, doradztwo budowlane, usługi projektowania budowlanego, urbanistycznego i technologicznego.

(111) **222559** (220) 2007 10 16 (210) 331554  
 (151) 2009 10 05 (441) 2008 01 21  
 (732) Chapman Entertainment Limited, Londyn, GB.  
 (540) Trzmielik

(510), (511) **28** zestawy zabawek ogrodowych; wiaderka i łopatk (zestaw do piasku); figurki bohaterów; figurki bohaterów z akcesoriami i dodatkami tematycznymi, w szczególności figurki bohaterów w zestawach do zabawy; zestawy do puszczania baniek; balony; piłki; ruchome zabawki na baterie (zabawki interaktywne); gry planszowe; klocki; zabawki konstrukcyjne; karty kolekcjonerskie do gry; ozdoby choinkowe i dekoracje; ubranka dla lalek i pluszowych zabawek; akcesoria dla lalek (nosidełka, wózki, maty); lalki; wózki dla lalek; gry; artykuły sportowe i gimnastyczne; pacynki; grzechotki niemowlęce; zabawki do łóžeczek (karuzele, pozytywyki); łamigłównki i puzzle zręcznościowe; latawce; maski; zabawki telefony komórkowe; modele pojazdów; modele do składania, modele do składania i przyrządy do współpracy z tymi modelami, sprzedawane jako całość i w częściach; akcesoria na małe przyjęcia; upominki w postaci niewielkich zabawek; karty do gry; pluszaki/maskotki; marionetki/pacynki, układanki/puzzle; pojazdy dla dzieci służące do jeżdżenia; piaskownice; zjeżdźalnie, baseniki dmuchane do pływania, nadmuchiwane opony/koła ratunkowe, zabawki do kąpieli, zabawki służące do zabawy w basenie, pistolety na wodę; deskorolki, łyżwy; narty; latający krążek; kije do hokeja, sanki; bańki mydlane; miękkie zabawki; zabawkowe zestawy/przyrządy kuchenne (do zabawy); kasa-zabawka; żołnierzyki; zestaw narzędzi, pas na narzędzia, kaski-zabawki; pojazdy zabawki; zabawki; rowerki na trzech kółkach (zabawki); papierowe nakrycia głowy nie odzieżowe.

(111) **222560** (220) 2007 12 27 (210) 334612  
 (151) 2009 10 09 (441) 2008 03 31  
 (732) D.A. GLASS-Teodora Doros, Rzeszów, PL.  
 (540) DECOR-MAT

(510), (511) **12** szyby do pojazdów, **19** szkło budowlane, szkło wzorzyste do budowy kolektorów i baterii słonecznych, szkło do szklarni, szkło dla przemysłu meblarskiego, **21** szkło emaliowane, szkło mleczne, szkło opalowe, szkło srebrzone na lustra, szklane wyroby malowane, surowe szkło płaskie szlifowane, szkło sproszkowane do dekoracji, **35** zgrupowanie na rzecz osób trzecich różnych towarów obejmujących: szyby do pojazdów, szkło budowlane, szkło wzorzyste do budowy kolektorów i baterii słonecznych, szkło do szklarni, szkło dla przemysłu meblarskiego, szkło emaliowane, szkło mleczne, szkło opalowe, szkło srebrzone na lustra, szklane wyroby malowane, surowe szkło płaskie szlifowane, szkło sproszkowane do dekoracji pozwalających nabywcy wygodnie je oglądać i kupować w sklepach, hurtowniach oraz na stronie internetowej, usługi w zakresie prowadzenia sprzedaży powyższych towarów także w ramach sklepu internetowego, rozpowszechnianie materiałów i ogłoszeń reklamowych, usługi w zakresie pośrednictwa handlowego, fachowe doradztwo handlowe, organizowanie różnorodnej reklamy i promocji w zakresie świadczonych usług na rzecz osób trzecich, organizowanie i współudział w targach i wystawach handlowych i reklamowych na rzecz osób trzecich, elektroniczny serwis informacyjny z możliwością bezpośredniej wymiany informacji, usługi internetowe związane z pośrednictwem handlowym w zakresie dostępu do informacji o oferowanych towarach i świadczonych usługach poprzez skomputeryzowane przyjmowanie zamówień i zleceń w celu umożliwienia zainteresowanym osobom brania udziału w różnorodnych transakcjach handlowych.

(111) **222561** (220) 2008 05 21 (210) 341219  
(151) 2009 10 06 (441) 2008 09 01  
(732) Dax Cosmetics Spółka z o.o., Duchnow, PL.

(540) 1 i 2  
(510), (511) **03** kosmetyki, kosmetyki do pielęgnacji skóry twarzy, ciała i włosów, artykuły perfumeryjne, dezodoranty, środki myjące, **05** preparaty kosmetyczne o działaniu leczniczym do pielęgnacji i ochrony skóry twarzy, ciała i włosów, lecznicze: balsamy, maści, olejki, płyny, sole, żele, kremy.

(111) **222562** (220) 2008 04 22 (210) 340017  
(151) 2009 10 05 (441) 2008 08 04  
(732) „OCHRONA JUWENTUS” Sp. z o.o., Warszawa, PL.  
(540)



Kolor znaku: fioletowy, biały, czarny, srebrzysty  
(531) 1.1.1, 24.1.3, 24.1.5, 27.5.1, 29.1.14  
(510), (511) **35** usługi w zakresie zdobywania informacji o działalności gospodarczej, rekrutacja osób do służby w ochronie osób i mienia, dobór pracowników do agencji ochrony osób i mienia na podstawie testów psychologicznych i sprawnościowych; usługi związane z czynnościami biurowymi, powielanie dokumentów, usługi badania rynku, usługi badania opinii, usługi w zakresie prowadzenia statystyk i księgowości; usługi w zakresie doradztwa, projektowania i pomocy przy organizowaniu i prowadzeniu działalności gospodarczej, usługi doradcze i pomoc w zarządzaniu działalnością gospodarczą, wycena działalności gospodarczej, usługi reklamowe świadczone na rzecz osób trzecich, doradztwo handlowe, usługi pośrednictwa w zawieraniu transakcji handlowych, organizowanie aukcji, organizowanie wystaw handlowych i reklamowych, **37** usługi w zakresie instalowania, przeglądów, konserwacji i napraw elektronicznych urządzeń przeciwwłamaniowych, zabezpieczeń elektroniczno-mechanicznych, systemów alarmowych, telewizji przemysłowej, urządzeń kontroli do systemów alarmowych, usługi remontowo-budowlane w zakresie budynków, nadzór budowlany, usługi w zakresie dekorowania wnętrz, usługi w zakresie sprzątnięcia i odnawiania wnętrza, obsługa naprawy samochodów, konserwacja i naprawy sejfów, skarbców, **38** usługi telekomunikacyjne w zakresie

monitorowania systemów alarmowych drogą przenoszenia informacji poprzez łącza radiowe i telefoniczne, usługi w zakresie organizowania systemów transmisyjnych; ochrona techniczna osób i mienia poprzez zastosowanie telewizji dozorowej wyposażonej w systemy cyfrowego zapisu przez rejestratory, w układy automatycznego śledzenia obiektów ruchomych za pomocą kamer, monitorów, czujników, wirtualne płyty w postaci bramek, automatyczne przesyłanie obrazów poprzez łącza telekomunikacyjne oraz pocztę elektroniczną, **39** usługi w zakresie transportowania i konwojowania osób i mienia, usługi transportowe związane z przewozem ludzi i towarów, usługi związane z wynajmem środków transportu, usługi spedycyjne, usługi magazynowania, usługi związane z holowaniem, załadunkiem towarów, rozładunkiem towarów, konfekcjonowaniem towarów, dostarczaniem towarów, usługi związane z organizowaniem podróży, usługi związane z parkowaniem samochodów, usługi związane z wynajmem miejsc parkingowych i garażowych, **42** projektowanie systemów ochrony technicznej przed kradzieżą i włamaniem wszelkiego rodzaju obiektów: systemy alarmowe, systemy kontroli dostępu, telewizja dozorowa, **45** agencje ochrony osób i mienia, a w tym: ochrona fizyczna obejmująca ochronę obiektów, ochronę imprez, ochronę osobistą, konwoje, ochrona techniczna osób i mienia poprzez zastosowanie systemów alarmowych sygnalizacji włamania i napadu, systemów kontroli dostępu dla drzwi, wind, furtek, bram wjazdowych, drzwi automatycznych; monitoring systemów bezpieczeństwa i antywłamaniowych; monitoring pojazdów-ochrona samochodów przed kradzieżą, a w tym usługi monitoringu mobilnego za pośrednictwem GPS; monitoring obiektów umożliwiający natychmiastową interwencję w przypadku kradzieży, napadu, w przypadku uaktywnienia czujnika zalania, alarmu z detektora gazu; usługi detektywistyczne; doradztwo w sprawach bezpieczeństwa osób i mienia; porady techniczne i prawne w zakresie: obsługi systemu ochrony technicznej, instalacji systemu ochrony technicznej, monitoringu pojazdów, monitoringu obiektów, monitoringu obiektów ruchomych; usługi pogotowia ochroniarskiego.

(111) **222563** (220) 2008 04 26 (210) 340216  
(151) 2009 10 02 (441) 2008 08 04  
(732) EURO FINANS Marta Stankiewicz, Wrocław, PL.  
(540)



Kolor znaku: szary, złoty  
(531) 26.4.1, 27.5.1, 29.1.12  
(510), (511) **35** usługi rachunkowo-księgowo, **36** usługi pośrednictwa finansowego, **41** usługi kształcenia dorosłych, kursy, konferencje, sympozja, **42** usługi projektowania architektonicznego, budowlanego, urbanistycznego, technologicznego; usługi w zakresie prac badawczo-rozwojowych w dziedzinie nauk technicznych, badania i analizy techniczne.

(111) **222564** (220) 2008 05 07 (210) 340552  
(151) 2009 10 15 (441) 2008 08 18  
(732) „PRO-IMMOBILIA” Sp. z o.o., Dąbrowa Chełmińska, PL.  
(540)



Kolor znaku: zielony, ciemnoszary  
(531) 26.11.1, 27.5.1, 29.1.12  
(510), (511) **36** pośrednictwo w handlu nieruchomościami, zarządzanie nieruchomościami, **37** generalne wykonawstwo obiektów budowlanych, usługi budowlane i wykończeniowe, **42** projektowanie-architektura i techniczne.

(111) **222565** (220) 2008 05 09 (210) 340687  
 (151) 2009 10 08 (441) 2008 08 18  
 (732) ELEKTRA PLUS Spółka z ograniczoną odpowiedzialnością,  
 Poznań, PL.  
 (540)



Kolor znaku: jasnozielony, ciemnozielony  
 (531) 5.3.5, 27.5.1, 29.1.3

(510), (511) **09** programy komputerowe, programy gier komputerowych, programy nagrane, **14** breloczki, ozdobne wyroby z metali szlachetnych, wyroby jubilerskie, kamienie szlachetne, zegary, zegarki, **25** zapeczki, koszulki, szaliki, **35** zarządzanie przedsiębiorstwem, administrowanie przedsiębiorstwem, usługi biurowe, informacja handlowa, usługi w zakresie prowadzenia centrum handlowego, zarządzanie w działalności handlowej, doradztwo w zakresie działalności gospodarczej, usługi w zakresie reklamy, dystrybucja materiałów reklamowych i promocyjnych a w szczególności gazetki i ulotki reklamowych, rozpowszechnianie próbek towarów, reklama radiowa, reklama telewizyjna, reklama za pośrednictwem środków elektronicznych, wynajmowanie powierzchni na cele reklamowe, wynajmowanie miejsc na umieszczanie ogłoszeń lub reklam, publikowanie tekstów reklamowych, rozpowszechnianie ogłoszeń reklamowych, reklamy korespondencyjne, reklamy prasowe, manekiny do celów reklamowych i promowania sprzedaży, pokaz towarów, plakaty reklamowe, promocja sprzedaży, dekoracja wystaw sklepowych, usługi w zakresie komputerowych baz danych w tym pozyskiwanie i systematyzacja danych, przeprowadzanie sondaży, ankiet, zbieranie opinii, badanie rynku, rozpowszechnianie informacji handlowej, organizowanie targów i wystaw w celach handlowych i reklamowych, usługi wynajmowania miejsc i powierzchni na cele reklamowe; usługi prowadzenia sprzedaży detalicznej i hurtowej towarów powszechnego użytku, towarów branży spożywczej, wyrobów alkoholowych i tytoniowych; odzieży, bielizny, T-shirtów; obuwia, parasoli, nakryć głowy, galanterii, tekstyliów i wyrobów włókienniczych, narzut na łóżka i obrusów, dywanów, chodników, mat i śłomianek; artykułów chemii gospodarczej, środków czystości, higieny osobistej, kosmetyków; wyrobów ze skóry i imitacji skóry; sprzętów i artykułów gospodarstwa domowego, wyrobów z porcelany, szkła, kryształów; papieru, tektury i wyrobów z tych materiałów, artykułów szkolnych i biurowych, druków, fotografii, prasy, periodyków i wydawnictw książkowych; artykułów wyposażenia wnętrz, artykułów dekoracyjnych, lamp i sprzętu oświetleniowego; farb, lakierów i artykułów malarskich; wózków, zabawek i gier dla dzieci; mebli i wyrobów z drewna i tworzyw sztucznych; materiałów budowlanych; artykułów branży turystycznej, sportowej, rekreacyjnej, wędkarskiej i łowieckiej oraz motoryzacyjnej; sprzętu ogrodowego i mebli ogrodowych, instrumentów muzycznych; urządzeń i przyrządów naukowych, nawigacyjnych, geodezyjnych, elektrycznych, fotograficznych, kinematograficznych, optycznych, wagowych, pomiarowych, sygnalizacyjnych, kontrolnych (inspekcyjnych), ratowniczych i do nauczania, urządzeń i przyrządów do przewodzenia, przełączania, transformowania, akumulowania, regulowania lub kontrolowania elektryczności, urządzeń do nagrywania, transmisji lub odtwarzania dźwięku lub obrazu, magnetycznych nośników danych, dysków z nagraniami, automatów sprzedających i mechanizmów do urządzeń uruchamianych przez wrzucenie monety, kas rejestrujących, maszyn liczących, sprzętu przetwarzającego dane i komputerów, urządzeń do gaszenia ognia, programów komputerowych, programów gier komputerowych, programów komputerowych nagranych; usługi prowadzenia sprzedaży wysyłkowej i doręczeniowej na zamówienia korespondencyjne, telekomunikacyjne i internetowe, **36** inwestycje kapitałowe, doradztwo finansowe, pośrednictwo w zakresie kredytowania i kredytów ratalnych, dzierżawa i najem majątku nieruchomości, administrowanie majątkiem nieruchomości, pośrednictwo w sprawach majątku nieruchomości, ściąganie czynszów, zarządzanie majątkiem nieruchomości, informacja o powyższych usługach, usługi administrowania nieruchomości, usługi wynajmowania powierzchni biurowych i handlowych, **37** obsługa i naprawa pojazdów, usługi stacji obsługi samochodów, stacje paliw, usługi stacji

obsługi samochodów w zakresie tankowania, usługi mycia samochodów, instalacja, konserwacja i naprawa maszyn, zabezpieczanie pojazdów przed korozją, konserwacja i naprawa sejfów, skarbów, instalowanie i naprawy alarmów przeciwwłamaniowych, **39** dystrybucja gazet, transport pasażerski, przewóz ludzi i towaru pojazdami mechanicznymi, koleją, statkami i samolotami, usługi bagażowe w zakresie przewożenia i przechowywania bagażu, transport pieniędzy i rzeczy wartościowych, wynajmowanie środków transportu podróży, informacja o transporcie, pośrednictwo transportowe, pakowanie i składowanie towarów, usługi wynajmowania garaży, usługi wynajmowania miejsc parkingowych, usługi wynajmowania powierzchni na salony samochodowe, usługi wynajmowania powierzchni magazynowych, wypożyczanie kontenerów magazynowych, **40** wywoływanie filmów fotograficznych, wykonywanie odbitek i reprodukcji, drukarnie, **41** organizowanie i obsługa loterii, konkursów, zawodów sportowych, nauczanie, kształcenie, organizowanie wystaw związanych z kulturą lub edukacją, organizowanie i prowadzenie konferencji, organizowanie przyjęć, parki rozrywki, usługi w zakresie dystrybucji biletów na imprezy, **42** administrowanie stronami komputerowymi, sieciowymi, usługi artystów grafików, projektowanie dekoracji wnętrz, projektowanie opakowań, doradztwo budowlane, wypożyczanie komputerów, wzornictwo przemysłowe, **43** usługi gastronomiczne, bary szybkiej obsługi-snack bary, stołówki, kafeterie, kawiarnie, restauracje, restauracje samoobsługowe; usługi zaopatrzenia w żywność i napoje, przygotowywanie dań (żywność i napoje) na zamówienie oraz ich dostawa, usługi wynajmowania sal na posiedzenia, wypożyczanie konstrukcji przenośnych, wypożyczanie namiotów, wypożyczanie krzeseł, stołów, bielizny stołowej i szklanej zastawy stołowej, **44** salony fryzjerskie, salony piękności, salony kosmetyczne, usługi w zakresie odnowy biologicznej, usługi solarium, wypożyczanie instalacji sanitarnych, **45** doradztwo w sprawach bezpieczeństwa, monitoring systemów bezpieczeństwa i antywłamaniowych, eskorta, ochrona osobista, usługi gaszenia pożarów, agencje ochrony dziennej i nocnej.

(111) **222566** (220) 2008 05 09 (210) 340721  
 (151) 2009 09 02 (441) 2008 08 18  
 (732) Joanna Genowefa Białobrzeska, Warszawa, PL.  
 (540) CIAPKOWO

(510), (511) **09** filmy fabularne, filmy dokumentalne, filmy animowane, reportaże, filmy telewizyjne i programy telewizyjne zarejestrowane na taśmie filmowej, taśmie video, na taśmie magnetycznej i na dyskach optycznych gotowe do odtwarzania w komputerach multimedialnych, magnetyczne i optyczne nośniki z nagraniami dźwięku i/lub obrazu, urządzenia do transmisji dźwięków i obrazów, mierniki poziomu dźwięku, ekrany projekcyjne, aparatura do przetwarzania informacji, aparaty fotograficzne, kamery, gry telewizyjne, **16** albumy, artykuły biurowe, broszury, druki, materiały piśmienne, fotografie, gazety, czasopisma, reprodukcje, kalendarze, karty pocztowe, komiksy, książki, mapy, naklejki, materiały do nauczania z wyjątkiem aparatów, notesy, obrazy, obwoluty na dokumenty, portrety, plakaty, reprodukcje, ryciny, rysunki, prospekty, publikacje, rysunki, śpiewniki, karty okolicznościowe, zeszyty, **28** zabawki, przyrządy gimnastyczne, sprzęt do ćwiczeń fizycznych, sprzęt sportowy, piłki, narty, łyżwy, rolki, sprzęt do tenisa, szachy, warcaby, maski karnawałowe, sprzęt do pływania w postaci dmuchanych zabawek pozwalających utrzymać się na powierzchni wody, sprzęt do wędkowania, gry elektroniczne inne niż komputerowe, ozdoby choinkowe, karty do gry, **35** agencje reklamowe, doradztwo w sprawach działalności gospodarczej, dystrybucja materiałów reklamowych, informacje handlowe, analizy kosztów pozyskania, sortowanie i wyszukiwanie danych do komputerowych baz danych, obróbka tekstów reklamowych, sondaże, rekrutacja personelu, pokazy towarów, promocja sprzedaży, dobór personelu za pomocą metod psychotechniki, reklama za pośrednictwem sieci komputerowych i Internetu, publikowanie tekstów reklamowych, reklama radiowa i telewizyjna, organizowanie targów handlowych, organizacja i prowadzenie kampanii reklamowych, wynajem i sprzedaż miejsca i czasu na cele reklamowe w środkach masowego przekazu, usługi w zakresie dystrybucji i doręczania prospektów i próbek reklamowych, usługi w zakresie organizacji pokazów i wystaw w celach reklamowych i handlowych, usługi badania opinii publicznej, badania rynku mediów i reklamy, zgrupowanie na rzecz osób trzecich: odzieży, obuwia, wyrobów papierniczych, książek, czasopism, gazet, zabawek, przyrządów gimna-

stycznych, sprzęt do ćwiczeń fizycznych, sprzętu sportowego, masek karnawałowych, zabawek dmuchanych pozwalających utrzymywać się na powierzchni wody, gier telewizyjnych, ozdób choinkowych, kart do gry, pozwalające nabywcy wygodnie oglądać i kupować te towary w sklepie wielkopowierzchniowym i w sklepie internetowym za pośrednictwem sieci teleinformatycznej, Internetu, **38** rozpowszechnianie programów radiowych i telewizyjnych oraz informacji za pośrednictwem sieci informatycznej Internetu, **39** dystrybucja programów telewizyjnych, reportaży, filmów dokumentalnych i fabularnych na nośnikach, **41** nauczanie, edukacja, usługi w zakresie rozrywki i nauczania polegające na organizowaniu rozrywkowych widowisk telewizyjnych, audycji radiowych, produkcja filmów dokumentalnych, reportaży, programów telewizyjnych, organizacji teleturniejów i konkursów, organizacja i produkcja nagrań filmowych, dźwiękowych, usługi organizacji imprez artystycznych, estradowych, sportowych, rekreacyjnych, usługi obsługi technicznej i menadżerskiej produkcji telewizyjnej i filmowej, usługi wynajmu dekoracji, kostiumów i rekwizytów oraz pomieszczeń do celów rozrywkowych, usługi wydawnicze, publikowanie książek i innych materiałów drukowanych, udostępnianie tych publikacji za pośrednictwem Internetu, organizowanie konkursów piękności, zabaw, zawodów sportowych, prowadzenie parków rozrywki, doradztwo zawodowe w zakresie edukacji, doradztwo w zakresie działalności artystycznej, organizowanie imprez artystycznych powiązanych z pokazami tańca, ubiorów, makijażu, organizowanie klubów tanecznych, klubów poprawiania kondycji, klubów związanych z modą, organizowanie konkursów o charakterze edukacyjnym i rozrywkowym, publikowanie tekstów i książek, organizowanie spektakli i wystaw z dziedziny kultury i edukacji, pisanie scenariuszy, usługi produkcji audycji i filmów reklamowych dla radia, telewizji, filmu, Internetu, **42** opracowywanie i wdrażanie programów komputerowych, programowanie komputerowe, projektowanie odzieży, projektowanie wystroju wnętrz, wzornictwo przemysłowe.

(111) **222567** (220) 2008 05 14 (210) 340909  
 (151) 2009 10 07 (441) 2008 08 18  
 (732) STALER-TOWARZYSTWO GOSPODARCZE Wiesław Daniel Nowakowski, Brodnica, PL.  
 (540) ROLOMATA STALER  
 (510), (511) **06** materiały metalowe dla budownictwa, konstrukcje metalowe dla budownictwa.

(111) **222568** (220) 2008 05 14 (210) 340917  
 (151) 2009 10 07 (441) 2008 08 18  
 (732) BAKOMA S.A., Warszawa, PL.  
 (540)

*Polskie  
Smaki*

Kolor znaku: czerwony i odcienie, biały

(531) 27.5.1, 29.1.12  
 (510), (511) **29** produkty mleczarskie, jogurty, kefir, napoje i desery mleczne lub na bazie mleka, mleczka i napoje mleczarskie smakowe, kremy także z dodatkiem owoców i/lub zbóż, sery, **30** budynie, puddingi, mrożone kremy i desery o różnych smakach na bazie mleka i produktów mlecznych z dodatkiem zbóż, musli, owoców, kawy, czekolady, kakao, mrożone jogurty.

(111) **222569** (220) 2008 05 14 (210) 340918  
 (151) 2009 10 07 (441) 2008 08 18  
 (732) STALER-TOWARZYSTWO GOSPODARCZE Wiesław Daniel Nowakowski, Brodnica, PL.  
 (540) MATA ZBROJARSKA STALER  
 (510), (511) **06** materiały metalowe dla budownictwa, konstrukcje metalowe dla budownictwa.

(111) **222570** (220) 2008 05 14 (210) 340923  
 (151) 2009 10 07 (441) 2008 08 18

(732) STALER-TOWARZYSTWO GOSPODARCZE Wiesław Daniel Nowakowski, Brodnica, PL.

(540) STALERMATA  
 (510), (511) **06** materiały metalowe dla budownictwa, konstrukcje metalowe dla budownictwa.

(111) **222571** (220) 2008 05 21 (210) 341239  
 (151) 2009 10 06 (441) 2008 09 01

(732) „FILMAR” Filipiak i Marchlewski Spółka Jawna, Toruń, PL.  
 (540) FILMAR

(510), (511) **43** usługi barowe, usługi w zakresie prowadzenia barów szybkiej obsługi, restauracji i restauracji samoobsługowych oraz stolówek, usługi w zakresie prowadzenia domów opieki dla ludzi w podszym wieku, usługi w zakresie prowadzenia domów turystycznych na rzecz osób trzecich, usługi w zakresie eksploatacji terenów kempingowych, udostępnianie terenu i urządzeń kempingowych na rzecz osób trzecich, usługi hotelarskie, usługi w zakresie rezerwacji kwater, usługi w zakresie prowadzenia moteli i pensjonatów, usługi w zakresie rezerwowania i wynajmowania noclegów na rzecz osób trzecich, usługi w zakresie organizowania i prowadzenia obozów wakacyjnych w zakresie zakwaterowania oraz gastronomii, prowadzenie kafeterii i kawiarni, usługi w zakresie przygotowywania dań na zamówienie oraz ich dostawa, usługi w zakresie wynajmowania sal na posiedzenia, usługi w zakresie wypożyczania krzeseł, stołów, bielizny stołowej i szklanej zastawy stołowej, wypożyczanie namiotów na rzecz osób trzecich, usługi w zakresie prowadzenia pensjonatów dla zwierząt, usługi w zakresie prowadzenia żłobków dla dzieci.

(111) **222572** (220) 2008 05 26 (210) 341305  
 (151) 2009 09 29 (441) 2008 09 01

(732) Trójmiejska Grupa Inwestycyjna Sp. z o.o., Pruszcz Gdański, PL.  
 (540) TGI TRÓJMIJSKA GRUPA INWESTYCYJNA

(510), (511) **35** agencje importowo-eksportowe, pośrednictwo handlowe, usługi w zakresie sprzedaży hurtowej i detalicznej towarów takich jak: drewno, materiały budowlane, urządzenia i elementy instalacji grzewczej, sanitarnej i wodnej, wyroby metalowe, wyroby ceramiczne, galanteria budowlana, chemia budowlana, szkło, okna, drzwi, podłogi, parkiety i panele podłogowe, kompleksowe wyposażenie łazienek, bramy garażowe i ogrodzeniowe, elementy instalacji elektrycznej, sprzęt oświetleniowy wraz z akcesoriami; reklama z wykorzystaniem metod słownych, dźwiękowych, audiowizualnych i multimedialnych oraz sieci komputerowych, rozpowszechnianie, dystrybucja, uaktualnianie oraz wynajmowanie materiałów reklamowych; organizowanie; prowadzenie i obsługa kampanii reklamowych, akcji promocyjnych, pokazów towarów, prezentacji; organizowanie targów i wystaw w celach handlowych i/lub reklamowych, **36** usługi w zakresie zarządzania, administrowania oraz obsługi nieruchomości; pośrednictwo w sprawach obrotu nieruchomościami; usługi i pośrednictwo finansowe, ubezpieczenia, doradztwo finansowe i ubezpieczeniowe; usługi w zakresie zarządzania mieniem oraz majątkiem; usługi wyceny mienia i majątku, **37** usługi budowlano-remontowe; budownictwo specjalistyczne; usługi instalacyjne w zakresie wykonawstwa instalacji elektrycznych, grzewczych, wentylacyjnych, sanitarnych i wodnych; informacja budowlana; nadzór budowlany.

(111) **222573** (220) 2008 05 30 (210) 341564  
 (151) 2009 11 03 (441) 2008 09 01

(732) MICROSTRUCTURE Spółka z ograniczoną odpowiedzialnością, Warszawa, PL.  
 (540)

*FitAven*

Kolor znaku: czarny, szary

(531) 27.5.1, 29.1.12  
 (510), (511) **05** produkty farmaceutyczne i weterynaryjne; suplementy diety do celów leczniczych, substancje dietetyczne do celów leczniczych, **16** papier, tektura i wyroby z tych materiałów, nie ujęte w innych klasach; druki; materiały fotograficzne; materiały piśmienne; kleje do materiałów piśmiennych lub celów domowych; materiały przeznaczony dla artystów; materiały szkoleniowe i instruktażowe (z wyjątkiem aparatów); materiały z tworzyw sztucznych do pakowania, **29** mięso,

ryby, drób, dziczyzna; ekstrakty mięsne; konserwowane, suszone i gotowane owoce i warzywa; galaretki jadalne, dżemy, kompoty; jaja, mleko, produkty mleczne; oleje i tłuszcze, **30** kawa, herbata, cukier, ryż, tapioka, sago, kawa nienaturalna; mąka i produkty zbożowe, chleb, wyroby cukiernicze i słodczyce, lody; miód, melasa (syropy); drożdże, proszek do pieczenia; sól, musztarda; ocet, sosy (przyprawy); przyprawy; lód.

(111) **222574** (220) 2008 06 03 (210) 341682  
 (151) 2009 10 08 (441) 2008 09 15  
 (732) „PIEKARNIA” Robert Kulicki, Kowiesy, PL.  
 (540) R. K. SUPREMA  
 (510), (511) **30** chleb, mąka i produkty zbożowe, wyroby cukiernicze.

(111) **222575** (220) 2008 06 03 (210) 341702  
 (151) 2009 10 08 (441) 2008 09 15  
 (732) MEDIKON POLSKA Spółka z ograniczoną odpowiedzialnością, Warszawa, PL.  
 (540)

# medikon

Kolor znaku: granatowy

(531) 27.5.1, 29.1.4

(510), (511) **35** zarządzanie zbiorami informatycznymi, sprzedaż dla osób trzecich-wyselekcjonowanie, z myślą o osobach trzecich, towarów, tak by umożliwić konsumentom obejrzenie i dokonanie zakupu w dobrych warunkach, agencje reklamowe, badanie rynku, doradztwo, promocja sprzedaży, informacja o działalności gospodarczej, uaktualnianie materiałów reklamowych, pozyskiwanie i systematyzacja danych do komputerowych baz danych, reklama i działalność informacyjna, komputerowe bazy danych, zarządzanie zbiorami informatycznymi, usługi reklamowe dla osób trzecich, agencja informacji handlowej, specjalistyczne doradztwo handlowe, edycja tekstów, komputerowe zarządzanie plikami, informacja handlowa, transkrypcja informacji, kolumny reklamowe w prasie, kompilacja informacji w komputerowych bazach danych, komputerowe bazy danych, systematyzacja komputerowych baz danych, dystrybucja materiałów reklamowych np. próbek, druków, prospektów, broszur; fotokopiowanie, sprzedaż aparatury i urządzeń medycznych; sprzedaż i dystrybucja folii do radiodiagnostyki i mammografii; sprzedaż i dystrybucja kaset do radiodiagnostyki i mammografii; sprzedaż drukarek, sprzedaż drukarek wielkoformatowych, **37** naprawy i konserwacja filmowych projektorów, naprawa aparatów fotograficznych, instalacja i serwisowanie urządzeń, aparatów i przyrządów medycznych i stomatologicznych, konserwacja i naprawa urządzeń medycznych, aparatury medycznej i elektromedycznej, **39** dystrybucja aparatury rentgenowskiej, dystrybucja przesyłek, dystrybucja wyposażenia pomiarowego, radiodiagnostyka, dystrybucja aparatury do celów medycznych, dystrybucja aparatury do przeprowadzania analiz np. krwi; dystrybucja instrumentów i przyrządów lekarskich, chirurgicznych, dentystrycznych i weterynaryjnych, **40** fotochemigrafia, wywoływanie filmów fotograficznych, kopiowanie zdjęć, **41** foto-reportaże, studia filmowe, produkcja filmów, wypożyczanie filmów kinematograficznych, **44** usługi optyczne.

(111) **222576** (220) 2008 06 05 (210) 341799  
 (151) 2009 11 03 (441) 2008 09 15  
 (732) „Społem” Powszechna Spółdzielnia Spożywców „Centrum” we Wrocławiu, Wrocław, PL.  
 (540)



Kolor znaku: kremowy, zielony, ciemnobrązowy, biały, oliwkowy i odcienie

(531) 5.3.2, 8.5.1, 8.5.2, 25.1.15, 27.5.1, 29.1.15

(510), (511) **29** mięso, wyroby mięsne, wędliny, wyroby wędliniarskie, wyroby garnażeryjne, drób, wyroby z drobiu, podroby, wyroby podrobowe, konserwy mięsne, przetwory mięsne, dania mięsne, **30** musztarda, keczup, przyprawy, sosy (przyprawy), **35** usługi prowadzenia sklepów z artykułami spożywczymi, usługi promocyjne.

(111) **222577** (220) 2008 06 05 (210) 341800  
 (151) 2009 11 03 (441) 2008 09 15  
 (732) „Społem” Powszechna Spółdzielnia Spożywców „Centrum” we Wrocławiu, Wrocław, PL.  
 (540)



Kolor znaku: kremowy, zielony, ciemnobrązowy, biały, oliwkowy i odcienie

(531) 5.3.2, 8.5.1, 8.5.2, 25.1.15, 27.5.1, 29.1.15

(510), (511) **29** mięso, wyroby mięsne, wędliny, wyroby wędliniarskie, wyroby garnażeryjne, drób, wyroby z drobiu, podroby, wyroby podrobowe, konserwy mięsne, przetwory mięsne, dania mięsne, **30** musztarda, keczup, przyprawy, sosy (przyprawy), **35** usługi prowadzenia sklepów z artykułami spożywczymi, usługi promocyjne.

(111) **222578** (220) 2008 06 06 (210) 341846  
 (151) 2009 09 17 (441) 2008 09 15  
 (732) Bartosz Dębowski, Szczecin, PL.  
 (540)



Kolor znaku: czerwony, żółty, czarny

(531) 26.4.2, 27.5.1, 29.1.13

(510), (511) **29** mięso, ryby, nabiał, owoce, warzywa, tłuszcze jadalne oraz żywność z nich przygotowana zawarta w klasie 29, **30** ciasta i wyroby cukiernicze, słodczyce, lody, żywność na bazie mąki i przetworów zbożowych, kawa, herbata, kakao i napoje na ich bazie, sosy zawarte w klasie 30, **43** usługi gastronomiczne, bary szybkiej obsługi, stołówki, jadłodajnie, snack bary, pizzerie, bistra, restauracje, kawiarnie, przygotowanie dań na zamówienie oraz ich dostawa.

(111) **222579** (220) 2008 06 12 (210) 342074  
 (151) 2009 10 13 (441) 2008 09 15  
 (732) BAĆ-POL S.A., Rzeszów, PL.  
 (540)



Kolor znaku: żółty, czarny, biały, szary

(531) 5.5.19, 5.5.20, 26.4.2, 27.5.1, 29.1.14

(510), (511) **29** buliony, cebula konserwowa, chrupki ziemniaczane, drób-mięso, filety rybne, flaki, galaretki jadalne, groszek konserwowy, grzyby konserwowane, jaja, kapusta kwaszona, kielbasy, koncentrat pomidorowy; konserwy: mięsne, rybne, z owocami i warzywami, korniszony, kromki spożywcze, margaryna, marmolada, masło, mięso konserwowane, mleczne produkty, mleko, napoje mleczne lub z przewagą mleka, mrożone owoce, oleje jadalne, owoce konserwowane w alkoholu, paszтет z wątróbki, pickle, rodnynki, rosół, potrawy na bazie ryb, ryby nieżywe i solone, sałatki owocowe i warzywne, ser, smalec, szynka, śledzie, tłuszcze jadalne, warzywa gotowane i suszone, zioła ogrodowe konserwowane, zupy, zwierzyzna-dziczyzna

nieżywa, **30** batony, biszkopty, bułki, ciasteczka, ciasta, cukier, cukierki, czekolada, guma do żucia, herbata, kakao, kasze spożywcze, kawa, keczup, lody, migdały, miód, majonez, makarony, musztarda; napoje na bazie: mleka, czekolady, kakao i kawy, ocet, orzechy arachidowe, piernik, potrawy na bazie mąki, płatki, przyprawy, ryż, słodczyce, spaghetti, sosy, sól, wyroby cukiernicze, mąka ziemniaczana do celów spożywczych, **32** lemoniada, napoje bezalkoholowe, woda mineralna i gazowana, napoje owocowe, napoje musujące, piwo, soki owocowe i warzywne, syropy, woda stołowa, wyciągi z owoców bezalkoholowe, **39** usługi w zakresie: magazynowania, pakowania towarów, przewożenia ładunków, składowania towarów i spedycji, załadunku i wyładunku, wynajmowania garaży i miejsc parkingowych, wynajmu pojazdów.

(111) **222580** (220) 2008 06 17 (210) 342276  
(151) 2009 10 08 (441) 2008 09 29  
(732) „JAKO” Spółka z o.o., Kokanin, PL.  
(540)



Kolor znaku: szary, biały, żółty, zielony, czarny  
(531) 5.3.11, 5.11.1, 5.11.15, 25.1.15, 26.4.2, 27.5.1, 29.1.15  
(510), (511) **32** piwo, **39** usługi w zakresie leżakowania, przechowywania i konfekcjonowania piwa.

(111) **222581** (220) 2008 06 18 (210) 342357  
(151) 2009 10 05 (441) 2008 09 29  
(732) Société des Produits Nestlé S.A., Vevey, CH.  
(540) PIRULO  
(510), (511) **30** lody jadalne, sorbety, preparaty i środki wiążące zawarte w tej klasie do przygotowywania lodów lub sorbetów.

(111) **222582** (220) 2008 06 18 (210) 342360  
(151) 2009 10 05 (441) 2008 09 29  
(732) EMA Agencja Wielobranżowa Alicja Zubik, Wrocław, PL.  
(540)



Kolor znaku: niebieski, biały, pomarańczowy  
(531) 26.15.9, 27.5.21, 29.1.13  
(510), (511) **35** profesjonalne doradztwo specjalistyczne w sprawach działalności gospodarczej i w zakresie zarządzania działalnością gospodarczą, doradztwo dotyczące organizowania działalności gospodarczej, wykonywanie ekspertyz w zakresie działalności gospodarczej; pomoc w prowadzeniu i w zakresie zarządzania działalnością gospodarczą, usługi w zakresie badania opinii publicznej, badania rynku, usługi reklamowe związane z handlem nieruchomościami, ich wynajmem i dzierżawą, **36** prowadzenie agencji pośrednictwa w handlu nieruchomościami i majątkiem nieruchomym; sporządzanie umów najmu, sprzedaży i dzierżawy w zakresie nieruchomości i majątku nieruchomego; dzierżawa nieruchomości, gospodarstw rolnych i majątku nieruchomego; wynajmowanie mieszkań, nieruchomości i pomieszczeń biurowych, sporządzanie umów najmu, sprzedaży i dzierżawy w zakresie nieruchomości; zarządzanie i administrowanie nieruchomościami i majątkiem nieruchomym; ekspertyzy i wycena nieruchomości i majątku nieruchomego, w tym do celów fiskalnych, podatkowych oraz ubezpieczeń; usługi w zakresie

informacji finansowych, przeprowadzanie analiz finansowych; usługi w zakresie inwestycji kapitałowych, pośrednictwo giełdowe; ściąganie czynszów, przeprowadzanie analizy kosztów w zakresie nieruchomości i majątku nieruchomego.

(111) **222583** (220) 2008 06 18 (210) 342361  
(151) 2009 10 07 (441) 2008 09 29  
(732) EMA Agencja Wielobranżowa Alicja Zubik, Wrocław, PL.

(540) zubik nieruchomości  
(510), (511) **35** profesjonalne doradztwo specjalistyczne w sprawach działalności gospodarczej i w zakresie zarządzania działalnością gospodarczą, doradztwo dotyczące organizowania działalności gospodarczej, wykonywanie ekspertyz w zakresie działalności gospodarczej; pomoc w prowadzeniu i w zakresie zarządzania działalnością gospodarczą, usługi w zakresie badania opinii publicznej, badania rynku, usługi reklamowe związane z handlem nieruchomościami, ich wynajmem i dzierżawą, **36** prowadzenie agencji pośrednictwa w handlu nieruchomościami i majątkiem nieruchomym; sporządzanie umów najmu, sprzedaży i dzierżawy w zakresie nieruchomości i majątku nieruchomego; dzierżawa nieruchomości, gospodarstw rolnych i majątku nieruchomego; wynajmowanie mieszkań, nieruchomości i pomieszczeń biurowych, sporządzanie umów najmu, sprzedaży i dzierżawy w zakresie nieruchomości; zarządzanie i administrowanie nieruchomościami i majątkiem nieruchomym; ekspertyzy i wycena nieruchomości i majątku nieruchomego, w tym do celów fiskalnych, podatkowych oraz ubezpieczeń; usługi w zakresie informacji finansowych, przeprowadzanie analiz finansowych; usługi w zakresie inwestycji kapitałowych, pośrednictwo giełdowe; ściąganie czynszów, przeprowadzanie analizy kosztów w zakresie nieruchomości i majątku nieruchomego.

(111) **222584** (220) 2008 06 29 (210) 342837  
(151) 2009 10 02 (441) 2008 09 29  
(732) Oficyna Wydawnicza „Rynek Polski” Sp. z o.o., Warszawa, PL.  
(540)

Polish Market Online

Kolor znaku: czerwony, szary  
(531) 27.5.1, 29.1.12  
(510), (511) **09** treści do zapisania na nośnikach udostępniane w trybie on-line na portalach internetowych i w czasopismach elektronicznych, **35** usługi udostępniania miejsc i treści reklamowych na portalach internetowych oraz w czasopismach dostępnych w trybie on-line, **41** usługi wydawania czasopism w trybie on-line, **42** usługi tworzenia i udostępniania oprogramowania komputerowego dla portali internetowych i czasopism w trybie on-line.

(111) **222585** (220) 2008 06 30 (210) 342886  
(151) 2009 10 02 (441) 2008 10 13  
(732) HUNGER DEVELOPMENT Spółka z ograniczoną odpowiedzialnością, Bydgoszcz, PL.  
(540)

HUNGER  
DEVELOPMENT  
Sp. z o.o.

Kolor znaku: pomarańczowy, srebrny  
(531) 26.4.1, 27.5.1, 29.1.12  
(510), (511) **35** usługi w zakresie: udzielania konsultacji i doradztwa w zakresie zarządzania działalnością gospodarczą, udzielania konsultacji i doradztwa w zakresie zarządzania finansami, udzielania konsultacji i doradztwa w zakresie zarządzania rynkiem, udzielania konsultacji i doradztwa w zakresie zarządzania zasobami ludzkimi, badania rynku, doradztwa reklamowego, doradztwa handlowego, sporządzania opinii handlowych, **36** usługi w zakresie: powiernictwa, administrowania nieruchomościami, dzierżawy nieruchomości, pośrednictwa kupno-sprzedaży nieruchomości, wyceny nieruchomości, zarządzania nieruchomościami, **37** usługi w zakresie: budowy, naprawy, konserwacji i modernizacji obiektów budownictwa mieszkaniowego, przemysłowego, towarzyszącego, drogowego i inżynierskiego, uszczelniania, ocieplania, montażu i remontu instalacji

oświetleniowych, grzejnych, do suszenia, wentylacyjnych, klimatyzacyjnych, sanitarnych i chłodniczych, nadzór budowlany, wynajem sprzętu budowlanego, **42** usługi w zakresie: sporządzania programów, ekspertyz, analiz, ocen, opinii, konsultacji, badań, studiów i raportów dotyczących budownictwa, projektowania technicznego i doradztwa w dziedzinie budownictwa.

(111) **222586** (220) 2008 06 30 (210) 342895  
 (151) 2009 10 02 (441) 2008 10 13  
 (732) „WANEL” Spółka z ograniczoną odpowiedzialnością, Suchy Las, PL.  
 (540)



Kolor znaku: biały, żółty, kremowy, beżowy, ciemnoróżowy, czarny

(531) 3.4.11, 29.1.15

(510), (511) **20** materace, **24** pościel, poszewki, poszewki na poduszki, prześcieradła, tkaniny z wełny, tkaniny z bawełny, koce na łóżka, **35** prowadzenie sklepów, hurtowni oraz innych punktów sprzedaży z następującymi towarami: materacami, pościelami, poszewkami, poszewkami na poduszki, prześcieradłami, tkaninami z wełny, tkaninami z bawełny, kocami na łóżka.

(111) **222587** (220) 2008 06 30 (210) 342897  
 (151) 2009 10 02 (441) 2008 10 13  
 (732) „WANEL” Spółka z ograniczoną odpowiedzialnością, Suchy Las, PL.  
 (540)



Kolor znaku: żółty, biały, kremowy, beżowy, czarny

(531) 3.4.11, 9.7.1, 29.1.15

(510), (511) **20** materace, **24** pościel, poszewki, poszewki na poduszki, prześcieradła, tkaniny z wełny, tkaniny z bawełny, koce na łóżka, **35** prowadzenie sklepów, hurtowni oraz innych punktów sprzedaży z następującymi towarami: materacami, pościelami, poszewkami, poszewkami na poduszki, prześcieradłami, tkaninami z wełny, tkaninami z bawełny, kocami na łóżka.

(111) **222588** (220) 2008 06 30 (210) 342898  
 (151) 2009 10 02 (441) 2008 10 13  
 (732) „WANEL” Spółka z ograniczoną odpowiedzialnością, Suchy Las, PL.  
 (540)



Kolor znaku: żółty, beżowy, biały, kremowy, brązowy, ciemnoróżowy, czarny

(531) 3.4.11, 9.1.23, 27.5.1, 29.1.15

(510), (511) **20** materace, **24** pościel, poszewki, poszewki na poduszki, prześcieradła, tkaniny z wełny, tkaniny z bawełny, koce na łóżka, **35** prowadzenie sklepów, hurtowni oraz innych punktów sprzedaży z następującymi towarami: materacami, pościelami, poszewkami, poszewkami na poduszki, prześcieradłami, tkaninami z wełny, tkaninami z bawełny, kocami na łóżka.

(111) **222589** (220) 2008 07 02 (210) 343023  
 (151) 2009 10 12 (441) 2008 10 13  
 (732) Rotam Limited, Chai Wan, HK.  
 (540) VOLTA  
 (510), (511) **05** środki owadobójcze, herbicydy, fungicydy, preparaty przeciwpasożytnicze, środki do zwalczania robactwa.

(111) **222590** (220) 2008 07 04 (210) 343116  
 (151) 2009 11 02 (441) 2008 10 13  
 (732) Polska Telefonia Komórkowa CENTERTEL  
 Spółka z ograniczoną odpowiedzialnością, Warszawa, PL.  
 (540) Jeden Jedyny

(510), (511) **09** urządzenia i przyrządy naukowe, żeglarskie, geodezyjne, elektryczne, elektroniczne, fotograficzne, kinematograficzne, optyczne, wagowe, pomiarowe, sygnalizacyjne, kontrolne, do ratowania życia, do celów dydaktycznych; urządzenia do nagrywania, transmisji lub reprodukcji dźwięku lub obrazu; magnetyczne nośniki danych, płyty (dyski) z nagraniami; automaty sprzedające i mechanizmy do urządzeń uruchamianych przez wrzucenie monety; kasy sklepowe, maszyny liczące, sprzęt przetwarzający dane i komputery; urządzenia do gaszenia ognia, **38** usługi telekomunikacyjne.

(111) **222591** (220) 2008 07 04 (210) 343137  
 (151) 2009 10 06 (441) 2008 10 13  
 (732) Benjamin Moore & Co., Montvale, US.  
 (540) AURA

(510), (511) **02** farby, pokosty, lakiery; farby do malowania wnętrz, farby do malowania obiektów na wolnym powietrzu; środki zapobiegające korozji i zabezpieczające drewno; barwniki; zaprawy farbierskie; żywice naturalne; metale w postaci folii i proszków dla malarzy, dekoratorów, drukarzy i artystów; farby do gruntowania, bejce, środki do gruntowania porowatych podłoży, warstwy uszczelniające i powłoki w postaci farb.

(111) **222592** (220) 2008 07 04 (210) 343151  
 (151) 2009 10 28 (441) 2008 10 13  
 (732) Boger Spółka z ograniczoną odpowiedzialnością, Zbąszyń, PL.  
 (540)

**BOGER**

Kolor znaku: szary, biały

(531) 26.4.1, 27.5.1, 29.1.12

(510), (511) **07** maszyny i obrabiarki, **16** papier, tektura i wyroby z tych materiałów, **35** reklama.

(111) **222593** (220) 2008 07 10 (210) 343404  
 (151) 2009 10 28 (441) 2008 10 13  
 (732) BOGER Spółka z ograniczoną odpowiedzialnością, Zbąszyń, PL.  
 (540)

**FOTODUO**

Kolor znaku: biały, szary

(531) 26.4.1, 27.5.1, 29.1.6

(510), (511) **16** papier, tektura i wyroby z tych materiałów, druki, **35** reklama.

(111) **222594** (220) 2008 07 23 (210) 343948  
 (151) 2009 10 21 (441) 2008 10 27  
 (732) Creative Services Agencja Reklamowa Elżbieta Pełka, Warszawa, PL.

(540)



Kolor znaku: biały, granatowy

(531) 1.1.1, 1.1.4, 1.7.19, 26.1.1, 26.4.2, 27.5.1, 29.1.12

(510), (511) **16** broszury, czasopisma [periodyki], materiały drukowane, gazety, druki i odbitki graficzne, katalogi, książki, notatniki, notesy podręczne, plakaty, plansze, **35** usługi w zakresie: publikowanie tekstów reklamowych, reklamy, **41** usługi w zakresie: organizowanie i prowadzenie konferencji, kongresów, seminariów, sympozjów, zjazdów, konkursów edukacyjnych lub rozrywkowych.

(111) **222595** (220) 2008 07 28 (210) 344144  
 (151) 2009 11 04 (441) 2008 11 10  
 (732) P.P.H.U. „ANMAR” Maria Latek, Aleksandrów Łódzki, PL.  
 (540)

Kolor znaku: czerwony

(531) 27.5.1, 29.1.1

(510), (511) **23** przędza do celów tekstylnych, nici, **24** tkaniny, wyroby tekstylne, **25** rajstopy, ubrania.

(111) **222596** (220) 2008 07 28 (210) 344145  
 (151) 2009 11 04 (441) 2008 11 10  
 (732) P.P.H.U. „ANMAR” Maria Latek, Aleksandrów Łódzki, PL.  
 (540)

Kolor znaku: czarny, czerwony

(531) 2.9.1, 27.5.1, 29.1.12

(510), (511) **23** przędza do celów tekstylnych, nici, **24** tkaniny, wyroby tekstylne, **25** rajstopy, ubrania.

(111) **222597** (220) 2008 07 28 (210) 344182  
 (151) 2009 10 12 (441) 2008 11 10  
 (732) HK-CHINA ENTERPRISES LIMITED Sp. z o.o., Janki, PL.  
 (540)



(531) 27.5.1

(510), (511) **07** maszyny do prania, brzeszczoty pił (części maszyn), maszyny do szycia, elektryczne urządzenia do zamykania i otwierania drzwi, froterki elektryczne do parkietów, młynki do kawy inne niż o napędzie ręcznym, kosiarki ogrodowe, urządzenia kuchenne elektryczne zawarte w tej klasie, lutownice gazowe, malaksery, pi-

solety do malowania, maselnice, maszyny do siekania mięsa, miksery elektryczne do celów domowych, młynki domowe elektryczne, zmywarki do naczyń, pralki, noże elektryczne, nożyce elektryczne, odkurzacze, torby i węże do odkurzaczy, maszyny do pakowania, piły (maszyny), pistolety dozujące klej, pompy do piwa, pompki do napowietrzania akwariów, pompy, prasownice, generatory prądu, roboty kuchenne elektryczne, separatory wody, spawarki elektryczne, maszyny do strzyżenia zwierząt, szczotki elektryczne, wiertarki, wirówki suszące do bielizny, urządzenia elektromechaniczne do produkcji żywności, krajalnice elektryczne do użytku domowego, sokowirówki, wyciskacze soków elektryczne, **08** brzytwy elektryczne i nieelektryczne, cążki do skórek i do paznokci, przyrządy do cięcia, pęsety do depilacji, dziadki do orzechów z metali nieszlachetnych, zestawy do golenia, grabie, rozdrabniacze do jarzyn, noże do otwierania konserw nieelektryczne, kosiarki ogrodowe ręczne, krajarki do jarzyn, lewarki ręczne, sztucce, lokówki (narzędzia nieelektryczne), zestawy do manicure, maszyny do strzyżenia włosów, noże, nożyczki, nożyce, scyzoryki, maszyny do golenia i strzyżenia elektryczne i nieelektryczne, narzędzia ogrodnicze i rolnicze ręczne, osetki, opryskiwacze do środków owadobójczych (narzędzia ręczne), ostrzałki, pompki ręczne, sekatory, siekiery, przyrządy ręczne do strzyżenia zwierząt, tarcze szlifierskie, przyrządy ręczne do układania włosów, żelazka nieelektryczne, żyłетки, obieraczkę do jarzyn (narzędzia ręczne), nieelektryczne prostownice do włosów, nieelektryczne karbownice do włosów, **09** lokówki elektryczne, elektryczne prostownice do włosów, elektryczne karbownice do włosów, **11** bojłery, czajniki elektryczne, opiekacze do chleba, chłodziarki, lampki elektryczne na choinki, elektryczne ekspresy do kawy, frytkownicy elektryczne, fontanny, filtry powietrza do klimatyzacji, garnki kuchenne elektryczne, gofrownice elektryczne, lampy, grzejniki, grille, malaksery, nawilżacze powietrza, zapalniczki do gazu, wentylatory pokojowe, kominki domowe, kabiny natryskowe, urządzenia klimatyzacyjne, Kuchenki, sprzęt kuchenny elektryczny, lodówki, zamrażarki, opiekacze do kanapek, prysznicze, lampy oświetleniowe, piecyki elektryczne, podgrzewacze talerzy i powietrza, urządzenia do wytwarzania lodu, palniki, piece kąpielowe, płyty grzejne, podgrzewacze wody, urządzenia do chłodzenia powietrza, rożna, suszarki do włosów, elektryczne suszarki do bielizny, szybkowary elektryczne, świeczniki (żyrandole elektryczne), wentylatory elektryczne, wodotryski ozdobne, żarówki, **21** suszarki do bielizny, wyroby ceramiczne i szklane dla gospodarstw domowych nie zawarte w innych klasach, deski do krojenia chleba, dzbanki, dozowniki mydła i papieru toaletowego, garnki, naczynia kuchenne, termosy, patelnie, przybory kuchenne nieelektryczne, rondle, tace, torby izotermiczne, czajniki, szczotki, zmiotki, przybory toaletowe, ścierki do czyszczenia, mopy, wyciskacze soków nieelektryczne.

(111) **222598** (220) 2008 07 28 (210) 344198  
 (151) 2009 10 12 (441) 2008 11 10

(732) Laboratorium Kosmetyczne Dr Irena Eris S.A., Piaseczno, PL.

(540) PIĘKNA SKÓRA W PIĘKNYM STYLU. DESIGN YOUR STYLE

(510), (511) **03** kosmetyki; kremy do twarzy i do ciała, emulsje do twarzy i do ciała, płyny do twarzy i do ciała, żele do twarzy i do ciała, oliwki i balsamy do skóry; mydła; środki do mycia i kąpieli; środki do mycia i pielęgnacji włosów, szampony, balsamy do włosów, odżywki do włosów, kremy do włosów, emulsje do włosów, płyny do włosów, żele do włosów; środki perfumeryjne; perfumy; wody toaletowe i kołońskie; olejki eteryczne, dezodoranty osobiste i antyperspiranty, środki do makijażu i demakijażu; środki do pielęgnacji i malowania ust; środki do pielęgnacji i malowania paznokci; środki do higieny intymnej zawarte w tej klasie; środki do opalania i chroniące przed promieniowaniem ultrafioletowym; środki do samoopalania; preparaty do depilacji; pudry do makijażu, pudry do kąpieli, pudry higieniczne; środki do pielęgnacji zębów i jamy ustnej; artykuły toaletowe zawarte w tej klasie, pianki do golenia, żele do golenia, balsamy po goleniu, **05** produkty i preparaty lecznicze do pielęgnacji skóry; kremy do twarzy i do ciała do celów leczniczych, emulsje do twarzy i do ciała do celów leczniczych, płyny do twarzy i do ciała do celów leczniczych, żele do twarzy i do ciała do celów leczniczych, oliwki i balsamy lecznicze; sole do kąpieli do celów medycznych; preparaty do kąpieli leczniczych, preparaty medyczne w postaci leczniczych kremów, emulsji, płynów, żeli, oliwek i balsamów dla skóry alergicznej i wrażliwej, skóry suchej, skóry trądzikowej, skóry z problemami naczynkowymi, skóry z trądzikiem różowatym, skóry z przebarwie-



niami, skóry po zabiegach onkologicznych, skóry napromieniowanej po radioterapii, skóry z problemami łuszczykowymi, skóry dla kobiet w/lub po ciąży, preparaty lecznicze dla skóry dzieci, preparaty dla skóry atopowej, produkty lecznicze do skóry głowy, produkty lecznicze do włosów.

(111) **222599** (220) 2008 07 31 (210) 344330  
 (151) 2009 11 04 (441) 2008 11 10  
 (732) The Procter & Gamble Company, Cincinnati, US.  
 (540) PRO-ZIM  
 (510), (511) **03** preparaty wybielające oraz inne substancje stosowane w praniu; preparaty czyszczące, polerujące, szorujące i ścierające.

(111) **222600** (220) 2008 07 31 (210) 344332  
 (151) 2009 11 04 (441) 2008 11 10  
 (732) The Procter & Gamble Company, Cincinnati, US.  
 (540) ARIEL PRO-ZIM  
 (510), (511) **03** preparaty wybielające oraz inne substancje stosowane w praniu; preparaty czyszczące, polerujące, szorujące i ścierające.

(111) **222601** (220) 2005 07 30 (210) 298429  
 (151) 2009 09 23 (441) 2005 10 31  
 (732) „TOPEX Sp. z o.o.” Spółka komandytowa, Warszawa, PL.  
 (540)



Kolor znaku: ciemnoszary, czarny, biały

(531) 24.15.2, 27.5.1, 29.1.13

(510), (511) **01** wkłady klejowe, **07** pistolety, pistolety klejowe, wiertarko-wkrętarki, wiertarko-wkrętarki akumulatorowe, wiertarki, wiertarki udarowe, młotko-wiertarki, młoty, młoty udarowe, szlifierki, szlifierki kątowe, opalarki, pilarki, pilarki tarczowe, szlifierki oscylacyjne, wkrętaki, wkrętaki akumulatorowe, mini wiertarki, wyrzynarki, szlifierki mimośrodowe, szlifierki taśmowe, strugi, zszywacze elektryczne, zszywacze elektryczne na zszywki i gwoździe, szlifierki stołowe, pilarki do glazury, pilarki do metalu, wyrzynarki stołowe, wiertarki stołowe, wiertarki kolumnowe, myjki wodne ciśnieniowe, podkaszarki, pompy fontannowe, wkrętaki do płyt gipsowo-kartonowych, wiertarki kątowe, mieszarki, frezarki, pilarki szablowe, pilarki poprzeczne, pilarki ukosowe, pilarki panelowe, pilarki radialne, pilarki uniwersalne, przecinarki, przecinarki tarczowe, odkurzacze, odkurzacze uniwersalne, gwoździarki, kosiarki żyłkowe, nożyce do żywopłotów, piły łańcuchowe elektryczne, wiertła, wiertła do metalu, dłuta, otwornice, otwornice do betonu, tarcze do cięcia metalu, dyski szlifierskie, dyski szlifierskie listkowe, tarcze do pilarki, szczotki, szczotki doczołowe z karbowanego drutu, kamienie szlifierskie, ściernice, frezy, frezy profilowe, brzeszczoty, stojaki do urządzeń, stojaki do wiertarek, uchwyty wiertarskie na klucz, kluczyki do uchwytów wiertarskich, kompresory, kompresory bezolejowe, pistolety natryskowe, przewody ssące, pistolety do pompowania kół z manometrem, pistolety do przedmuchiwanie, pistolety do ropowania, pistolety do konserwacji, pistolety do piaskowania, pistolety do mycia na wodę i powietrze, pistolety do mas silikonowych, klucze pneumatyczne, szlifierki pneumatyczne, wiertarki pneumatyczne, zszywacze pneumatyczne, nasadki, nasadki udarowe, palniki gazowe do cięcia, maszyny i urządzenia do czyszczenia (elektryczne), urządzenia do czyszczenia pod wysokim ciśnieniem, generatory prądu, maszyny do grawerowania, gwinciarzki (do nakrętek), gwinciarzki (do śrub), maszyny do gwintowania, kompresory (maszyny), ostrza do kosiarek, kosiarki (maszyny), kosiarki ogrodowe (maszyny), obrabiarki do metalu, miksery (maszyny), młotki (części maszyn), młoty elektryczne, młoty mechaniczne, urządzenia do mycia, instalacje do mycia pojazdów, narzędzia (części maszyn), narzędzia ręczne o napędzie innym niż ręczny, nitownice (maszyny), noże (części maszyn), noże elektryczne, nożyce elektryczne, nożyczki elektryczne, ostrza (części maszyn), ostrza do kosiarek, maszyny do ostrzenia, stoły do piły (części maszyn), piły (maszyny), piły łańcuchowe, młoty pneumatyczne, podstawy (statywy) maszyn, polerki (maszyny i urządzenia) elektryczne, pompy (części maszyn lub silników), pompy (maszyny),

pompy powietrzne, awaryjne agregaty prądowców, przecinarki (narzędzia mechaniczne), pompy smarownicze, strugarki podłuzne, szczotki (części maszyn), świdy wiertnicze (części maszyn), tokarki (narzędzia mechaniczne), transportery (maszyny), ubijaki (maszyny), uchwyty (części maszyn), uchwyty do ostrzy (części maszyn), uchwyty wiertarskie (części maszyn), wiertarki, wiertarki ręczne elektryczne, wyciągi towarowe, wycinarki szczelin, wykończarki, wytłaczarki, urządzenia transportowe do załadunku i wyładunku, maszyny do zawijania, pakowania, zawory (części maszyn), **09** akumulatory elektryczne, baterie elektryczne, baterie słoneczne, druty i przewody elektryczne, złącza do drutów i przewodów elektrycznych, złącza do przewodów elektrycznych, złącza elektryczne, lutownice, lutownice elektryczne oporowe, lutownice transformatorowe.

(111) **222602** (220) 2006 11 21 (210) 318203  
 (151) 2009 10 07 (441) 2007 03 05  
 (732) POLKOMTEL Spółka Akcyjna, Warszawa, PL.

(540) czasopodwajacz

(510), (511) **09** aparaty, przewody i słuchawki telefoniczne, automaty sprzedające i mechanizmy do urządzeń uruchamianych przez wrzucenie monety lub żetonu, kasy rejestrujące, komputery i sprzęt przetwarzający dane, magnetyczne nośniki danych, maszyny liczące, płyty (dyski) z nagraniami, urządzenia do gaszenia ognia, urządzenia do nagrywania, transmisji, reprodukcji danych, dźwięku lub obrazu, urządzenia i przyrządy naukowe, żeglarskie, geodezyjne, elektryczne, kinematograficzne, optyczne, wagowe, pomiarowe, sygnalizacyjne, kontrolne, do ratowania życia, do celów dydaktycznych, **35** usługi polegające na: rejestrowaniu, sporządzaniu odpisów, składzie, kompilacji, transkrypcji, systematyzacji pisemnych informacji (komunikatów) oraz rejestrowaniu, a także wykorzystaniu lub kompilacji danych matematycznych lub statystycznych oraz zarządzaniu zbiorami informatycznymi, usługi w zakresie: reklamy, badania rynku, telefonicznego udzielania informacji, organizacji wystaw lub targów handlowych i reklamowych, pośrednictwa w zawieraniu umów kupna-sprzedaży poprzez telefon i Internet; usługi w zakresie działalności informacyjnej handlowej oraz związanej z działalnością gospodarczą; usługi telekomunikacyjne on-line polegające na umożliwieniu: zlecenia usług, świadczenia usług, zawierania umów, umów pośrednictwa, umów kupna-sprzedaży, wykonywania umów; zgromadzenie na rzecz osób trzecich różnych towarów i usług pozwalające nabywcy wygodnie oglądać lub zapoznać się z opisem usług oraz kupować te towary i usługi: z katalogu różnych artykułów lub usług, za pośrednictwem usługi elektronicznej, na stronie internetowej oraz usługi pośrednictwa w powyższym zakresie; elektroniczny serwis informacji typu on-line polegający na tworzeniu i prowadzeniu baz danych; informacja o powyższych usługach, **36** usługi w zakresie: pośrednictwa w zawieraniu umów ubezpieczeniowych poprzez telefon i Internet, sprawdzania stanu konta poprzez telefon i Internet; usługi telekomunikacyjne on-line polegające na umożliwieniu: zawierania umów ubezpieczeniowych, umów kredytowych, umów bankowych oraz otwierania rachunków bankowych, dokonywania operacji bankowych, dostępu do konta bankowego; informacja o powyższych usługach, **38** usługi telekomunikacyjne; usługi polegające na transmisji pisemnych informacji (komunikatów); usługi w zakresie: rozpowszechniania systemów przekazywania dźwięku i obrazu w łączności radiofonicznej, telegraficznej, telefonicznej, telefonii komórkowej, telefaksowej, w systemie cyfrowym, usługi w zakresie łączności: radiofonicznej, telegraficznej, telefonicznej, telefonii komórkowej i poprzez Internet, telefaksowej, ustalania taryf i opłat, obsługi satelitów i przekazów satelitarnych, organizowania systemów transmisyjnych, przesyłania dźwięku, obrazu i sms-ów, usługi w zakresie: poczty elektronicznej, zleceń przywoławczych z zastosowaniem radia, telefonu lub innych środków komunikacji elektronicznej, usługi w zakresie prowadzenia: stacji radiowych, telewizyjnych oraz transmitowania dźwięku i obrazu, usługi w zakresie zbierania i przekazywania aktualności informacyjnych z wykorzystaniem: multimedialnych, urządzeń telekomunikacyjnych, usługi w zakresie wypożyczania telefonów, modemów i innych urządzeń telekomunikacyjnych, obsługa klientów przy wykorzystaniu sieci Internet umożliwiająca dostarczanie klientom informacji oraz otrzymywanie informacji od klientów, elektroniczny serwis informacji typu on-line polegający na udostępnianiu informacji z możliwością elektronicznego przyjmowania i przekazywania wiadomości, informacja o powyższych usługach, **41** usługi w zakresie nauczania, w tym poprzez telefon,

Internet, radio i telewizję; usługi związane z działalnością sportową i kulturalną, zawarte w tej klasie; rozrywka; informacja o powyższych usługach.

(111) **222603** (220) 2006 11 21 (210) 318204  
(151) 2009 10 07 (441) 2007 03 05

(732) POLKOMTEL Spółka Akcyjna, Warszawa, PL.

(540) plus czasopodwajacz

(510), (511) **09** aparaty, przewody i słuchawki telefoniczne, automaty sprzedające i mechanizmy do urządzeń uruchamianych przez wrzucenie monety lub żetonu, kasy rejestrujące, komputery i sprzęt przetwarzający dane, magnetyczne nośniki danych, maszyny liczące, płyty (dyski) z nagraniami, urządzenia do gaszenia ognia, urządzenia do nagrywania, transmisji, reprodukcji danych, dźwięku lub obrazu, urządzenia i przyrządy naukowe, żeglarskie, geodezyjne, elektryczne, kinematograficzne, optyczne, wagowe, pomiarowe, sygnalizacyjne, kontrolne, do ratowania życia, do celów dydaktycznych, **35** usługi polegające na: rejestrowaniu, sporządzaniu odpisów, składzie, kompilacji, transkrypcji, systematyzacji pisemnych informacji (komunikatów) oraz rejestrowaniu, a także wykorzystaniu lub kompilacji danych matematycznych lub statystycznych oraz zarządzaniu zbiorami informatycznymi, usługi w zakresie: reklamy, badania rynku, telefonicznego udzielania informacji, organizacji wystaw lub targów handlowych i reklamowych, pośrednictwa w zawieraniu umów kupna-sprzedaży poprzez telefon i Internet; usługi w zakresie działalności informacyjnej handlowej oraz związanej z działalnością gospodarczą; usługi telekomunikacyjne on-line polegające na umożliwieniu: zlecenia usług, świadczenia usług, zawierania umów, umów pośrednictwa, umów kupna-sprzedaży, wykonywania umów; zgrupowanie na rzecz osób trzecich różnych towarów i usług pozwalające nabywcy wygodnie oglądać lub zapoznać się z opisem usług oraz kupować te towary i usługi; z katalogu różnych artykułów lub usług, za pośrednictwem usługi elektronicznej, na stronie internetowej oraz usługi pośrednictwa w powyższym zakresie; elektroniczny serwis informacji typu on-line polegający na tworzeniu i prowadzeniu baz danych; informacja o powyższych usługach w zakresie: pośrednictwa w zawieraniu umów ubezpieczeniowych poprzez telefon i Internet, sprawdzania stanu konta poprzez telefon i Internet; usługi telekomunikacyjne on-line polegające na umożliwieniu: zawierania umów ubezpieczeniowych, umów kredytowych, umów bankowych oraz otwierania rachunków bankowych, dokonywania operacji bankowych, dostępu do konta bankowego; informacja o powyższych usługach, **36** usługi w zakresie: pośrednictwa w zawieraniu umów ubezpieczeniowych poprzez telefon i Internet, sprawdzania stanu konta poprzez telefon i Internet; usługi telekomunikacyjne on-line polegające na umożliwieniu: zawierania umów ubezpieczeniowych, umów kredytowych, umów bankowych oraz otwierania rachunków bankowych, dokonywania operacji bankowych, dostępu do konta bankowego; informacja o powyższych usługach, **38** usługi telekomunikacyjne; usługi polegające na transmisji pisemnych informacji (komunikatów); usługi w zakresie: rozpowszechniania systemów przekazywania dźwięku i obrazu w łączności radiofonicznej, telegraficznej, telefonicznej, telefonii komórkowej, telefaksowej, w systemie cyfrowym, usługi w zakresie łączności: radiofonicznej, telegraficznej, telefonicznej, telefonii komórkowej i poprzez Internet, telefaksowej, ustalania taryf i opłat, obsługi satelitów i przekazów satelitarnych, organizowania systemów transmisyjnych, przesyłania dźwięku, obrazu i sms-ów, usługi w zakresie: poczty elektronicznej, zleceń przywoławczych z zastosowaniem radia, telefonu lub innych środków komunikacji elektronicznej, usługi w zakresie prowadzenia: stacji radiowych, telewizyjnych oraz transmitowania dźwięku i obrazu, usługi w zakresie zbierania i przekazywania aktualności informacyjnych z wykorzystaniem: multimediiów, urządzeń telekomunikacyjnych, usługi w zakresie wypożyczania telefonów, modemów i innych urządzeń telekomunikacyjnych, obsługa klientów przy wykorzystaniu sieci Internet umożliwiająca dostarczanie klientom informacji oraz otrzymywanie informacji od klientów, elektroniczny serwis informacji typu on-line polegający na udostępnianiu informacji z możliwością elektronicznego przyjmowania i przekazywania wiadomości, informacja o powyższych usługach, **41** usługi w zakresie nauczania, w tym poprzez telefon, Internet, radio i telewizję; usługi związane z działalnością sportową i kulturalną, zawarte w tej klasie; rozrywka; informacja o powyższych usługach.

(111) **222604** (220) 2006 12 11 (210) 318930  
(151) 2009 10 14 (441) 2007 03 19

(732) P.W. „ELMAX” Renata Loręcka, Włoszczowa, PL.

(540)



Kolor znaku: granatowy, żółty, biały

(531) 26.1.1, 27.5.1, 29.1.13

(510), (511) **06** przewody metalowe do instalacji wentylacji i klimatyzacji, kominy metalowe, przewody centralnego ogrzewania metalowe, rurowe przewody instalacyjne rozgałęzione metalowe, przewody wodociągowe metalowe, **11** armatura do pieców, grzejniki do centralnego ogrzewania, nawilżacze do grzejników centralnego ogrzewania, wymienniki ciepła, zasobniki ciepła, elementy grzejne, bojler gazowe, grzejniki, grzejniki elektryczne, kabiny natryskowe, kanały kominowe, kanały kominowe do kotłów grzewczych, instalacje do kąpeli, podgrzewacze do kąpeli, urządzenia do kąpeli, urządzenia klimatyzacyjne, kolektory słoneczne do ogrzewania, wyciągi kominowe, kanały dymowe do kominów, rury do kotłów grzewczych, kotły grzewcze, kanały kominowe do kotłów grzewczych, urządzenia zasilające do kotłów grzewczych, krany nie zawarte w innych klasach, WC-miski klozetowe, kotły do ogrzewania, urządzenia do ogrzewania na paliwa stałe, płynne lub gazowe, urządzenia elektryczne do ogrzewania, instalacje do ogrzewania wodnego, osprzęt do wanien, wyposażenie do pieców, urządzenia grzewcze do pieców, piece kuchenne, piecyki do podgrzewania wody, armatura sanitarna-pisuary, płyty grzejne, płyty grzejne, aparatura podgrzewająca do wody, pompy ciepłe, instalacje do przewodów wodociągowych, zawory mieszalnikowe do przewodów wodociągowych, rury kotłowe centralnego ogrzewania, instalacje sanitarne i aparatura sanitarna, WC-sedesy, WC-toalety, wanny łazienkowe, wyposażenie do wanien łazienkowych, wanny z wirowym ruchem wody, wyciągi wentylacyjne, aparatura do klimatyzacji i wentylacji, aparatura i instalacje do zmieszania wody, aparatura i urządzenia do uzdatniania wody, armatura regulacyjna i zabezpieczająca do urządzeń wodnych, instalacje do uzdatniania wody, instalacje wodociągowe, wyciągi wentylacyjne, wymienniki ciepła, zawory termostacyjne jako element instalacji ogrzewniczych, hydranty, natryski, prysznicze nie zawarte w innych klasach, kabiny natryskowe, armatura do regulacji urządzeń wodnych lub gazowych oraz przewodów wodnych lub gazowych, regulacja wyciągów do ogrzewania, instalacje centralnego ogrzewania na gorącą wodę, zbiorniki ciśnieniowe na wodę, zawory mieszalnikowe do przewodów wodociągowych, zlewozmywaki, **19** kabiny kąpielowe, rury wodociągowe niemetalowe, zawory wodociągowe niemetalowe i nie z tworzyw sztucznych, **37** naprawa urządzeń klimatyzacyjnych, czyszczenie i naprawy kotłów, naprawy instalacji C.O., konserwacja i naprawy palników, naprawy pieców, naprawa pomp, konserwacja rurociągów, **42** doradztwo budowlane.

(111) **222605** (220) 2007 05 23 (210) 325598

(151) 2009 10 29 (441) 2007 09 03

(732) Wm. Wrigley Jr. Company, Chicago, US.

(540)



Kolor znaku: żółty, różowy, czerwony i odcienie, czarny

(531) 27.5.1, 27.7.1, 27.7.11, 29.1.14

(510), (511) **30** słodycze, mianowicie guma do żucia, guma balonowa, cukierki i miętówki.

(111) **222606** (220) 2007 09 10 (210) 329940

(151) 2009 10 19 (441) 2007 12 24

(732) Madar Developer Sp. z o.o., Wrocław, PL.

(540)



Kolor znaku: szary i jego odcienie, biały, czarny, pomarańczowy, czerwony

(531) 26.4.1, 26.11.3, 26.11.12, 27.5.1, 29.1.14

(510), (511) **35** usługi w zakresie: doradztwa organizowania i prowadzenia działalności gospodarczej oraz pomoc w prowadzeniu działalności gospodarczej, marketingu gruntów dla budownictwa, zasobów lokalowych i nieruchomości przeznaczonych do zagospodarowania, do sprzedaży, najmu lub użyczenia, reklamy, organizowania wystaw w celach handlowych i reklamowych, targów i promocji obrotu nieruchomościami, wynajmowania miejsc na umieszczanie ogłoszeń i reklam, usługi dotyczące: badania rynku i opinii publicznej, pośrednictwa w celu kojarzenia kontrahentów i zawierania umów handlowych, **36** usługi związane z: informacją, doradztwem i pośrednictwem w sprawach finansowych, pośrednictwem w sprawach kupna, sprzedaży, najmu budynków, lokali i powierzchni użytkowych, doradztwem w zakresie zarządzania i administrowania obiektami mieszkalnymi i zespołami osiedlowymi, organizacją i zarządzaniem finansowania przedsięwzięć inwestycyjnych dotyczących budowy i/lub przygotowaniu obiektów mieszkalnych i niemieszkalnych przeznaczonych do sprzedaży, wynajmowania, użyczenia, obrotem nieruchomościami, dzierżawą majątku nieruchomego, kredytowaniem, umowami kredytowymi, usługi w zakresie: wyceny nieruchomości, sporządzania umów najmu, informacji bankowej, kredytów ratalnych, administrowania i zarządzania nieruchomościami, lokalami, powierzchnią użytkową i innym majątkiem nieruchomym, usługi zarządzania nieruchomościami na zlecenie, zarządzania nieruchomościami, pomoc w zarządzaniu przedsięwzięciami obrotu nieruchomościami, organizacji i realizacji przedsięwzięć inwestycyjnych w celu budowy i/lub przygotowania obiektów mieszkalnych i niemieszkalnych przeznaczonych do sprzedaży, wynajmowania i użyczenia gruntów dla budownictwa, zasobów lokalowych i nieruchomości przeznaczonych do zagospodarowania, do sprzedaży, najmu lub użyczenia, organizowania przetargów na rynku obrotu gruntami, nieruchomościami, powierzchniami użytkowymi i lokalami mieszkalnymi, organizowania przetargów na rynku obrotu gruntami, nieruchomościami, powierzchniami użytkowymi i lokalami mieszkalnymi, **37** usługi dotyczące: robót budowlanych, remontowych, montażowych, drogowych, mostowych, termoizolacyjnych, uzbrajania terenów dla budownictwa oraz wykonawstwa instalacji: wodno-kanalizacyjnych, gazowych, ciepłych, wentylacyjnych i klimatyzacyjnych, usługi w zakresie: konserwacji, remontów bieżących i kapitalnych budynków i obiektów budowlano-mieszkalnych, budowa: lokali mieszkalnych, osiedli mieszkaniowych, obiektów użyteczności publicznej i center rekreacyjno-sportowych wraz z infrastrukturą, montażu konstrukcji stalowych, informacji budowlanej, **41** usługi związane z organizowaniem i prowadzeniem szkoleń, konferencji, seminariów i sympozjów dotyczących administracji i zarządzania zasobami mieszkalnymi i nieruchomościami, **42** usługi w zakresie: projektowania budowlanego, urbanistycznego, technologicznego i branż z nimi związanych, doradztwa budowlanego, opracowywania analiz ekonomicznych i technicznych oraz badań technicznych, usługi geodezyjne i kartograficzne, **43** usługi gastronomiczne, wynajmowanie mieszkań na pobyt czasowy, pensjonaty, hotele, domy dla ludzi w podeszłym wieku, domy turystyczne, rezerwowanie i wynajmowanie noclegów, restauracje, usługi barowe, kawiarnie, usługi hotelowe.

(111) **222607** (220) 2007 09 25 (210) 330601

(151) 2010 01 25 (441) 2008 01 07

(732) GRUPA LOTOS SPÓŁKA AKCYJNA, Gdańsk, PL.

(540) BEZPIECZNA OCHRONA

(510), (511) **04** paliwa, gazy techniczne, propan, butan, gaz płynny propan-butan, benzyny, benzyna lekka i ciężka, komponenty do pro-

dukcji benzyn, paliwa, biopaliwa, paliwa na bazie alkoholu, paliwo lotnicze i żeglugowe, paliwo bunkrowe, parafina, gaz parafinowy, **35** pośrednictwo handlowe w zakresie obrotu paliwami stałymi, ciekłymi, gazowymi, produktami pochodnymi, i wszelkimi akcesoriami samochodowymi, wyrobami chemicznymi i ich półproduktami polegające na kojarzeniu kontrahentów, takich jak, stacje paliw, warsztaty samochodowe i sklepy motoryzacyjne, działalność importowo-eksportowa, usługi w zakresie zarządzania i administrowania biznesem, czynności biurowych, badania i doradztwo w zakresie działalności gospodarczej, badanie rynku.

(111) **222608** (220) 2008 02 05 (210) 336153

(151) 2009 11 05 (441) 2008 05 12

(732) Birkamidon Rohstoffhandels GmbH, Berlin, DE.

(540)

## BIRKAMIDON

Kolor znaku: zielony

(531) 27.5.1, 29.1.3

(510), (511) **30** kawa, herbata, kakao, cukier, ryż, tapioka, sago, kawa nienaturalna; mąka i produkty zbożowe, chleb, wyroby cukiernicze i słodczyce, lody; miód, melasa (syropy); drożdże, proszek do pieczenia; sól, musztarda; ocet, sosy (przyprawy); przyprawy; lód; krochmal do jedzenia (kisiel).

(111) **222609** (220) 2008 04 04 (210) 339187

(151) 2009 10 06 (441) 2008 07 07

(732) POLKOMTEL Spółka Akcyjna, Warszawa, PL.

(540)

*Ważny  
Telefon*

(531) 27.5.1

(510), (511) **09** aparaty, przewody i słuchawki telefoniczne; automaty sprzedające i mechanizmy do urządzeń uruchamianych przez wrzucenie monety lub żetonu; kasy rejestrujące; komputery i sprzęt przetwarzający dane; magnetyczne nośniki danych; maszyny liczące, płyty (dyski) z nagraniami; urządzenia do gaszenia ognia; urządzenia do nagrywania, transmisji, reprodukcji danych, dźwięku lub obrazu; urządzenia i przyrządy naukowe, żeglarskie, geodezyjne, elektryczne, kinematograficzne, optyczne, wagowe, pomiarowe, sygnalizacyjne, kontrolne, do ratowania życia, do celów dydaktycznych, **35** usługi polegające na: rejestrowaniu, sporządzaniu odpisów, składzie, kompilacji, transmisji, transkrypcji, systematyzacji pisemnych informacji (komunikatów) oraz rejestrowaniu, a także wykorzystaniu lub kompilacji danych matematycznych lub statystycznych oraz zarządzaniu zbiorami informatycznymi; informacja o działalności gospodarczej, handlu, reklamie, promocji, lokalizacji obiektów, agencje informacji handlowej; usługi w zakresie: badania rynku, telefonicznego udzielania informacji, organizacji wystaw lub targów handlowych, pośrednictwa w zawieraniu umów kupna-sprzedaży poprzez telefon i Internet, obsługa klientów przy wykorzystaniu sieci Internet, usługi telekomunikacyjne świadczone on-line polegające na umożliwieniu osobom trzecim: zlecenia i świadczenia różnych usług, zawierania umów cywilnych, w szczególności handlowych oraz z osobami fizycznymi, umów pośrednictwa w zakresie dysponowania towarami lub świadczenia usług, umów kupna-sprzedaży, wykonywania umów cywilnych; zgrupowanie na rzecz osób trzecich towarów i ofert usług związanych ze świadczeniem usług telekomunikacyjnych, internetowych i elektronicznych, pozwalające nabywcy wygodnie oglądać towary lub zapoznać się z opisem usług oraz kupować te towary i usługi, w szczególności: z katalogu różnych artykułów lub usług, za pośrednictwem usługi elektronicznej, na stronie internetowej oraz usługi pośrednictwa w powyższym zakresie, **36** usługi w zakresie: pośrednictwa w zawieraniu umów ubezpieczeniowych poprzez telefon i Internet, sprawdzania stanu konta poprzez telefon i Internet; informację finansowe i o usługach finansowych, informacja o ubezpieczeniach; usługi telekomunikacyjne świadczone on-line polegające na umożliwieniu: zawierania umów ubezpieczeniowych, kredytowych, bankowych oraz otwierania rachunków bankowych,

dokonywania operacji bankowych, dostępu do konta bankowego, **38** usługi telekomunikacyjne; informacja o telekomunikacji, usługach telekomunikacyjnych, elektronicznych i internetowych; przesyłanie informacji; gromadzenie i rozpowszechnianie wiadomości poprzez sieci komunikacyjne, w tym sieć telewizyjną, satelitarną i Internet, agencje informacyjne w zakresie wiadomości i aktualności; usługi w zakresie: rozpowszechniania systemów przekazywania dźwięku i obrazu w łączności radiofonicznej, telegraficznej, telefonicznej, telefonii komórkowej, telefaksowej, w systemie cyfrowym; usługi w zakresie łączności: radiofonicznej, telegraficznej, telefonicznej, telefonii komórkowej i poprzez Internet, telefaksowej, ustalania taryf i opłat, obsługi satelitów i przekazów satelitarnych, organizowania systemów transmisyjnych, przesyłania dźwięku, obrazu i sms-ów; usługi w zakresie: poczty elektronicznej, zleceń przywoławczych z zastosowaniem radia, telefonu lub innych środków komunikacji elektronicznej; usługi w zakresie prowadzenia: stacji radiowych, telewizyjnych oraz transmitowania dźwięku i obrazu; usługi w zakresie zbierania i przekazywania aktualności informacyjnych z wykorzystaniem: multimediów, urządzeń telekomunikacyjnych; usługi w zakresie wypożyczania telefonów, modemów i innych urządzeń telekomunikacyjnych; obsługa klientów przy wykorzystaniu sieci Internet; elektroniczny serwis informacji typu on-line polegający na tworzeniu, prowadzeniu baz danych i udostępnianiu informacji z możliwością elektronicznego przyjmowania i przekazywania wiadomości, **41** usługi w zakresie nauczania poprzez telefon, Internet, radio i telewizję, informacja o nauczaniu, kształceniu, rozrywce, działalności sportowej i kulturalnej.

(111) **222610** (220) 2008 04 23 (210) 340080  
(151) 2009 11 05 (441) 2008 08 04  
(732) Chen Ming-Te, Taichung Hsien, TW.  
(540) Dual-King

(510), (511) **25** buty, kozaki, botki, trzewiki, odzież, obuwie, sandały, skarpety, **35** usługi importowo-eksportowe, usługi w zakresie sprzedaży i handlu detalicznego następującymi towarami: obuwie, odzież, torby, akcesoria skórzane i skóropodobne; usługi w zakresie promocji, promocja sprzedaży, zarządzanie w działalności handlowej, administrowanie w działalności handlowej, usługi w zakresie zarządzania i administrowania działalnością gospodarczą.

(111) **222611** (220) 2008 04 23 (210) 340081  
(151) 2009 11 05 (441) 2008 08 04  
(732) Chen Ming-Te, Taichung Hsien, TW.  
(540) SHOE CABINET

(510), (511) **25** buty, kozaki, botki, trzewiki, odzież, obuwie, sandały, skarpety, **35** usługi importowo-eksportowe, usługi w zakresie sprzedaży i handlu detalicznego następującymi towarami: obuwie, odzież, torby, akcesoria skórzane i skóropodobne; usługi w zakresie promocji, promocja sprzedaży, zarządzanie w działalności handlowej, administrowanie w działalności handlowej, usługi w zakresie zarządzania i administrowania działalnością gospodarczą.

(111) **222612** (220) 2008 04 23 (210) 340082  
(151) 2009 10 15 (441) 2008 08 04  
(732) Chen Ming-Te, Taichung Hsien, TW.  
(540)



(531) 27.5.1  
(510), (511) **25** buty, kozaki, botki, trzewiki, odzież, obuwie, sandały, skarpety, **35** usługi importowo-eksportowe, usługi w zakresie sprzedaży i handlu detalicznego następującymi towarami: obuwie, odzież, torby, akcesoria skórzane i skóropodobne; usługi w zakresie promocji, promocja sprzedaży, zarządzanie w działalności handlowej, administrowanie w działalności handlowej, usługi w zakresie zarządzania i administrowania działalnością gospodarczą.

(111) **222613** (220) 2008 04 25 (210) 340166  
(151) 2009 09 11 (441) 2008 08 04

(732) P.H.U. „AWIN” Janusz Siewior, Katowice, PL.  
(540)



(531) 27.5.1  
(510), (511) **25** buty.

(111) **222614** (220) 2008 05 08 (210) 340612  
(151) 2009 10 06 (441) 2008 08 18  
(732) „REGIS” Spółka z o.o., Kraków, PL.

(540) KUBEK Z NATURY  
(510), (511) **05** preparaty dietetyczne i odżywcze dla celów medycznych, suplementy diety do celów medycznych, preparaty witaminowe i mineralne, odżywki wzmacniające stosowane profilaktycznie i dla rekonwalescentów zawarte w tej klasie; **29** preparaty wysokobiałkowe w tym koncentraty i odżywki wzbogacone witaminami, solami mineralnymi i aminokwasami zawarte w tej klasie; ekstrakty mięsne; zupy; koncentraty do przygotowania zup; buliony, **30** preparaty węglowodanowe i wysokoenergetyczne w tym koncentraty i odżywki wzbogacone witaminami, solami mineralnymi i aminokwasami zawarte w tej klasie; **32** napoje bezalkoholowe wzbogacone witaminami i solami mineralnymi, aminokwasami, napoje serwatkowe, napoje izotoniczne, napoje z soków owoców, nektary owocowe, napoje proteinowe, węglowodanowe, energetyczne.

(111) **222615** (220) 2008 05 08 (210) 340615  
(151) 2009 10 06 (441) 2008 08 18  
(732) „REGIS” Spółka z o.o., Kraków, PL.

(540) ACTIVLAB  
(510), (511) **05** preparaty dietetyczne i odżywcze dla celów medycznych, suplementy diety do celów medycznych, preparaty witaminowe i mineralne, odżywki wzmacniające stosowane profilaktycznie i dla rekonwalescentów zawarte w tej klasie; **29** preparaty wysokobiałkowe w tym koncentraty i odżywki wzbogacone witaminami, solami mineralnymi i aminokwasami zawarte w tej klasie; **30** preparaty węglowodanowe i wysokoenergetyczne w tym koncentraty i odżywki wzbogacone witaminami, solami mineralnymi i aminokwasami zawarte w tej klasie; **32** napoje bezalkoholowe wzbogacone witaminami i solami mineralnymi, aminokwasami, napoje serwatkowe, napoje izotoniczne, napoje z soków owoców, nektary owocowe, napoje proteinowe, węglowodanowe, energetyczne.

(111) **222616** (220) 2008 06 12 (210) 340769  
(151) 2009 10 08 (441) 2008 09 15  
(732) SOLIMPEX SERWIS Sp.z o.o., Nowa Sól, PL.

(540) www.solimpex  
(510), (511) **35** zgrupowanie na rzecz osób trzecich różnych towarów pozwalających nabywcy wygodnie je oglądać i kupować (w tym przez Internet) z materiałami budowlanymi niemetalowymi i metalowymi, zwłaszcza takimi jak: asfalt, beton, boazerie, cement, wapno, gips, zaprawy, spoiwa murarskie, cegła, dachówki, bloczki, pustaki, wyroby kamieniarskie, płyty kartonowe, gipsowe, folie, szkło okienne, szkło izolacyjne, szkło konstrukcyjne, materiały do ocieplania budynków, materiały izolacyjne, zbrojenia metalowe do betonu, blacha, kształtowniki, dachówka metalowa, pokrycia dachowe metalowe, drobnica żelazna, futryny do drzwi metalowe, drzwi metalowe, futryny i drzwi niemetalowe, okna niemetalowe, kątowniki niemetalowe, konstrukcje metalowe, materiały konstrukcyjne metalowe, ogrodzenia metalowe, bramy metalowe i niemetalowe, kraty metalowe i niemetalowe, okna metalowe, okucia do budownictwa, osprzęt do drzwi i okien, pojemniki metalowe, armatura do przewodów metalowa, rolety metalowe i niemetalowe, rolety zewnętrzne niemetalowe i nie z materiałów tekstylnych, prowadnice do drzwi przesuwanych, prowadnice do okien przesuwanych, rury metalowe, rusztowania metalowe, rynny metalowe, schody metalowe, sufity metalowe, szalunki do betonu metalowe, metalowe przewody do wentylacji

i klimatyzacji, zasłony metalowe, rolety antywłamaniowe, żaluzje metalowe okienne i garażowe, pokrycia elewacyjne budynków metalowe, drewno budowlane, wyroby z drewna, chemia budowlana, tynki, glazury, tapety papierowe, tapety ściennie, obicia ściennie nie z materiałów tekstylnych, podłogi, parkiety, wykładziny podłogowe, wykładziny podłogowe izolacyjne, kasetony sufitowe, plafony, płytki wykładzinowe niemetalowe, armatura sanitarna, sprzęt hydrauliczny i grzejny, materiały konstrukcyjne, artykuły elektrotechniczne, zwłaszcza takie jak: kable elektryczne, puszki rozgałęźne, przełączniki, wyłączniki lampy, żyrandole, żarówki i inne źródła światła, tablice połączeniowe, alarmy antywłamaniowe, dźwiękowe, pożarowe, artykuły wyposażenia wnętrz, sprzęt gospodarstwa domowego, artykuły chemii gospodarczej, drewno, meble i wyroby z drewna, reklama internetowa informująca o towarach wymienionych powyżej.

(111) **222617** (220) 2008 05 19 (210) 341086  
 (151) 2009 10 26 (441) 2008 09 01  
 (732) WNĘTRZA Z KLASĄ Michał Matuszak, Kalisz, PL.  
 (540)



Kolor znaku: granatowy i jego odcienie, żółty i jego odcienie, czarny

(531) 26.3.1, 26.4.2, 27.5.1, 29.1.13  
 (510), (511) **06** metale nieszlachetne i ich stopy; budowlane materiały metalowe; przenośne metalowe konstrukcje budowlane; materiały metalowe do budowy szlaków kolejowych; przewody nieelektryczne i przewody drutowe z metali nieszlachetnych; drobne wyroby żelazne, pojedyncze drobne wyroby metalowe; rury i rurki metalowe; kasy pancerne; towary z metali nieszlachetnych nie ujęte w innych klasach; rudy (kruszcze), **19** materiały budowlane niemetalowe; rury sztywne niemetalowe stosowane w budownictwie; asfalt, smoła i bitumy; budynki przenośne niemetalowe; pomniki niemetalowe, **20** meble, lustra, ramki obrazów; wyroby (nie ujęte w innych klasach) z drewna, korka, trzciny, wikliny, rogu, kości, kości słoniowej, fiszbinu, muszli, bursztynu, macicy perłowej, sepiolitu, imitacji tych surowców lub z tworzyw sztucznych, **27** dywany, chodniki (kilimy), maty i słomianki, linoleum i inne materiały do pokrywania podłóg; draperie (nietekstylne), **42** naukowe i techniczne usługi i badania oraz ich projektowanie; analizy przemysłowe i usługi badawcze; projektowanie i rozwój komputerowego sprzętu i oprogramowania.

(111) **222618** (220) 2008 05 26 (210) 341303  
 (151) 2009 09 29 (441) 2008 09 01  
 (732) YACHT KLUB PÓŁNOCNY, Gdańsk, PL.  
 (540)



Kolor znaku: niebieski, szaro-stalowy, czerwony, biały, żółty  
 (531) 18.3.2, 18.3.21, 18.3.23, 24.1.25, 24.9.2, 24.9.12, 24.13.4, 24.13.24, 25.7.20, 25.7.21, 29.1.15  
 (510), (511) **16** afisze, plakaty, papier, tektura i wyroby z tych materiałów nieujęte w innych klasach pokryte napisami o tematyce sportowej a zwłaszcza żeglarskiej, tablice ogłoszeniowe z papieru lub z kartonu, druki, albumy, almanachy, atlasy pokryte napisami o tematyce sportowej a zwłaszcza żeglarskiej, drukowane tabele kalkulacyjne o tematyce sportowej a zwłaszcza żeglarskiej, kalendarze żeglarski, blankiety

klubowe, wizytówki klubowe i klubów sympatyków sportu żeglarskiego, fizyki katalogowe klubów sympatyków sportu żeglarskiego, karty okolicznościowe i karty wstępu na zawody żeglarskie, taśmy i karty papierowe do zapisywania programów komputerowych związanych z uprawianiem sportów żeglarskich, koperty, formularze, formularze księgowo, formularze biurowe pokryte napisami o tematyce sportowej a zwłaszcza żeglarskiej, mapy geograficzne związane z kalendarzem zawodów żeglarskich, podręczniki instruktażowe o tematyce żeglarskiej a zwłaszcza żeglarskiej, stojaki na fotografie oraz fotografie (oprawione i nieoprawione) o tematyce sportowej a zwłaszcza żeglarskiej, drukowane plany o tematyce sportowej a zwłaszcza żeglarskiej, albumy, atlasy, prospekty i katalogi dotyczące zawodów żeglarskich i sylwetek zawodników, broszury, gazety, czasopisma o tematyce żeglarskiej, ulotki dotyczące zawodów żeglarskich, wyspecjalizowane tematyczne reklamowo-informacyjne książki telefoniczne związane z uprawianiem żeglarstwa, żeglarskie drukowane materiały szkoleniowe i instruktażowe, żeglarskie materiały edukacyjne w postaci gier planszowych imitujących akweny regat żeglarskich, litograficzne dzieła sztuki służące reklamie sportów żeglarskich, szkolne tablice, teczki i skoroszyty z napisami lub nadrukami popularyzującymi sporty żeglarskie, **25** antypoślizgowe środki do butów sportowych używanych przez żeglarzy, specjalnie przystosowana do uprawiania sportów żeglarskich bielizna, bielizna osobista, bielizna przeciwpotowa i bielizna wchłaniająca pot, sportowe dresy, kombinezony, bluzki i bluzy, żeglarskie kapelusze klubowe, kaptury do ubrań sportowych żeglarskich, kołnierze do żeglarskich płaszczy ochronnych, kombinezony sportowe, krawaty w barwach klubowych, marynarki dla działaczy sportowych w barwach klubowych, nakrycia głowy w barwach klubowych, obcasy i napiętki do butów sportowych, gdzie indziej nie wymienione obuwie sportowe, jednorazowego użytku odzież papierowa, odzież wodoodporna, odzież z imitacji skóry, odzież ze skóry, peleryny, płaszcze i inne okrycia wierzchnie jako odzież w barwach klubowych, opaski na głowę w barwach klubowych, pończochy wchłaniające pot specjalnie dostosowane do potrzeb żeglarzy, potniki, półbuty, pulowery, rajstopy, rajtuzy, rękawice jako odzież, rękawiczki z jednym palcem, spodnie sportowe i gdzie indziej nie wymienione sportowe obuwie, stroje gimnastyczne, taśmy do getrów sportowych, trykoty jako ubrania specjalnie przystosowane do uprawiania sportów żeglarskich, trykoty jako żeglarskie kostiumy jednoczęściowe, T-shirty, **35** dystrybucja materiałów reklamowych w tym zwłaszcza druków, prospektów, afisz, ulotek i transparentów o tematyce żeglarskiej, powielanie na nośniku papierowym dokumentów o tematyce żeglarskiej, reklamowanie przy pomocy wydawnictw papierowych masowych zawodów sportowych zwłaszcza regat żeglarskich, rozlepianie i likwidacja nieaktualnych afisz o tematyce żeglarskiej, rozpowszechnianie ogłoszeń reklamowych nie tylko na nośniku papierowym zwłaszcza ogłoszeń o tematyce żeglarskiej, wynajmowanie miejsca na umieszczanie ogłoszeń reklamowych dotyczących yachtingu, wypożyczanie materiałów i rekwizytów służących do rozpowszechniania reklamy o tematyce żeglarskiej, organizowanie imprez wystawienniczych i reklamowych oraz handlowo-promocyjnych o tematyce sportowej zwłaszcza żeglarskiej, pośrednictwo handlowe w obrocie sprzętem i akcesoriami służącymi do uprawiania sportów żeglarskich, prowadzenie sklepu lub hurtowni zajmującej się dystrybucją i sprzedażą odzieży, sprzętu sportowego oraz odżywek i suplementów diety dla żeglarzy, **39** organizowanie regat żeglarskich, organizowanie zbiorowych wycieczek, wypraw, podróży i wyjazdów zwłaszcza na imprezy sportowe i rekreacyjne, wyspecjalizowane usługi przewożenia specjalistycznego sprzętu żeglarskiego, materiałów i wyposażenia służącego do celów wystawienniczych propagujących sporty żeglarskie, oraz służącego do organizowania masowych imprez w tym zawodów sportowych w tym regat żeglarskich, wyładunek i załadunek towarów i przedmiotów przeznaczonych zwłaszcza dla celów wystawienniczo-ekspozycyjnych i obsługi zawodów sportowych gromadzących większą liczbę osób, wynajem miejsc do cumowania jachtów, wynajem pojazdów transportowych z kierowcą lub bez kierowcy w celu realizacji zbiorowego przewozu ludzi i sprzętu żeglarskiego, **41** organizowanie i prowadzenie kursów edukacyjnych w tym zwłaszcza kursów o charakterze sportowym i rekreacyjnym, organizowanie wszelkiego typu imprez sportowych, zawodów, regat żeglarskich, oraz seminariów tematycznych sportowo-rekreacyjnych, organizowanie masowych imprez rozrywkowych związanych ze sportami wodnymi, świadczenie usług ochronno-zabezpieczających w zakresie organizacji masowych imprez sportowo-rekreacyjnych i zawodów w tym wyczynowych regatowych, widowiskowych, artystycznych, marketingowych, wystawienniczych, targów, konferencji i sympozjów zwłaszcza o tematyce sportowo-rekreacyjnej gromadzących znaczną liczbę uczestników,

wypożyczanie rekwizytów i sprzętu sportowego, oraz odzieży sportowej, **42** usługi opracowywania ekspertyz i opinii w organizacji zakresie sportu i rekreacji, prowadzenie serwisu informacyjnego w zakresie statystyki i logistyki oraz historii organizacji i wyników regat żeglarskich, usługi w zakresie projektowania grafiki reklamowej o tematyce żeglarskiej, obsługa komputerowo-informacyjna i logistyczna technikami cyfrowymi masowych zawodów sportowo-rekreacyjnych a zwłaszcza regat żeglarskich.

(111) **222619** (220) 2008 06 10 (210) 341986  
 (151) 2010 01 28 (441) 2008 09 15  
 (732) GRUPA LOTOS Spółka Akcyjna, Gdańsk, PL.  
 (540)

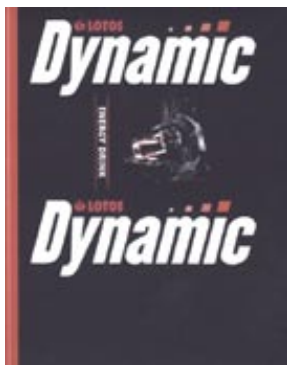

Kolor znaku: czarny, biały, czerwony i jego odcienie  
 (531) 3.1.4, 26.4.1, 27.5.1, 29.1.15

(510), (511) **32** napoje energetyzujące, napoje dla sportowców, napoje bezalkoholowe, napoje izotoniczne, napoje chłodzące, napoje owocowe, wody mineralne i gazowane, soki, syropy i preparaty do produkcji napojów.

(111) **222620** (220) 2008 06 10 (210) 341988  
 (151) 2010 01 28 (441) 2008 09 15  
 (732) GRUPA LOTOS Spółka Akcyjna, Gdańsk, PL.  
 (540)



Kolor znaku: czarny, biały, czerwony i jego odcienie  
 (531) 26.4.1, 27.5.1, 29.1.13

(510), (511) **30** wyroby cukiernicze, słodczyce, bombonierki, batony, cukierki, lizaki, czekolady, czekoladki, żelki, żelki z nadzieniem, gumy do żucia, galaretki, galaretki nadziewane, wafle, ciastka, ciasteczka, herbatniki, chipsy, chrupki, krakersy, precle, **32** napoje energetyzujące, napoje dla sportowców, napoje bezalkoholowe, napoje izotoniczne, napoje chłodzące, napoje owocowe, wody mineralne i gazowane, soki, syropy i preparaty do produkcji napojów.

(111) **222621** (220) 2008 06 10 (210) 341989  
 (151) 2010 01 28 (441) 2008 09 15  
 (732) GRUPA LOTOS Spółka Akcyjna, Gdańsk, PL.  
 (540)



Kolor znaku: czarny, czerwony i jego odcienie  
 (531) 26.4.1, 27.5.1, 29.1.12

(510), (511) **30** wyroby cukiernicze, słodczyce, bombonierki, batony, cukierki, lizaki, czekolady, czekoladki, żelki, żelki z nadzieniem, gumy do żucia, galaretki, galaretki nadziewane, wafle, ciastka, ciasteczka, herbatniki, chipsy, chrupki, krakersy, precle, **32** napoje energetyzujące, napoje dla sportowców, napoje bezalkoholowe, napoje izoto-

niczne, napoje chłodzące, napoje owocowe, wody mineralne i gazowane, soki, syropy i preparaty do produkcji napojów.

(111) **222622** (220) 2008 06 23 (210) 342546  
 (151) 2009 09 28 (441) 2008 09 29  
 (732) „Mała Gastronomia” Andrzej Gumola, Grabina Wola, PL.  
 (540)



Kolor znaku: brązowy

(531) 7.1.13, 15.7.7, 27.1.1, 29.1.7

(510), (511) **35** oferowanie klientom oraz ogląd i zakup towarów w zakresie: artykułów spożywczych pochodzenia zwierzęcego, produktów ogrodniczych przystosowanych do spożycia lub konserwowania, artykułów spożywczych pochodzenia roślinnego przeznaczonych do spożycia lub konserwowania, **36** pośrednictwo w handlu nieruchomościami, dzierżawa gospodarstw rolnych, zarządzanie i administrowanie majątkiem ruchomym, **43** bary, domy turystyczne, eksploatacja terenów kempingowych, hotele, kawiarnie, snack-bary, stołówki, motele, rezerwowanie i wynajmowanie noclegów, usługi w zakresie organizowania i zakwaterowania obozów wakacyjnych, pensjonaty, pensjonaty dla zwierząt, przygotowywanie dań na zamówienie oraz ich dostawa, restauracje, rezerwacje hotelowe i rezerwacje kwatery, wynajmowanie mieszkań na pobyt czasowy, wynajmowanie sal.

(111) **222623** (220) 2008 06 30 (210) 342862  
 (151) 2009 10 12 (441) 2008 10 13  
 (732) S.C. „TODI” P.i T.Todorov Paweł Todorov, Tchavdar Todorov, Głogów, PL.  
 (540) ecodegran

(510), (511) **01** żywice sztuczne w stanie surowym, ulegające biologicznemu rozkładowi tworzywa sztuczne i nieprzetworzone żywice syntetyczne, skrobia do celów przemysłowych, tworzywa sztuczne biodegradowalne w stanie surowym, żywice sztuczne do dalszego przetwarzania w postaci proszków, krajanek, granulatów, kapsulek, nieprzerobione tworzywa sztuczne i mieszanki będące nośnikami substancji biologicznie czynnych, **17** biodegradowalne tworzywa sztuczne i żywice półprzetworzone.

(111) **222624** (220) 2008 07 16 (210) 343086  
 (151) 2009 11 05 (441) 2008 10 27  
 (732) Firma Produkcyjno-Usługowo-Handlowa „MOKATE”-Teresa Mokrysz, Ustroń, PL.  
 (540)



Kolor znaku: brązowy, złoty, biały, niebieski, czarny, żółty

(531) 2.9.1, 11.3.4, 27.5.1, 29.1.15

(510), (511) **30** kawa cappuccino.

(111) **222625** (220) 2008 07 29 (210) 344239  
 (151) 2009 10 05 (441) 2008 11 10  
 (732) Cyfrowy Dom Spółka z ograniczoną odpowiedzialnością,  
 Warszawa, PL.  
 (540)



(531) 26.4.2, 26.4.4, 27.5.1  
 (510), (511) **03** kosmetyki, wyroby perfumeryjne, środki myjące, czyszczące i piorące, **09** programy telewizyjne, filmy, audycje radiowe, nagrania dźwięku, obrazu i filmowe utrwalone w formie zapisanej taśmy filmowej, taśmy video, taśmy magnetycznej, dysków optycznych, w formacie MP3, MP4, w zapisie cyfrowym, w wersji przystosowanej do odtwarzania w komputerach multimedialnych, w odtwarzaczach CD, DVD, zapisane nośniki obrazu i dźwięku, gry komputerowe, interaktywne gry komputerowe, urządzenia do nagrywania, zapisywania, odtwarzania i reprodukcji dźwięku, obrazu, informacji i zapisu filmowego w formie analogowej i cyfrowej, elektryczna i elektroniczna aparatura służąca do odbioru przekazu satelitarne, naziemnego, kablowego i światłowodowego, nadajniki sygnału naziemnego, kablowego i satelitarne, odbiorniki telewizyjne i radiowe, odbiorniki telewizyjne i radiowe z wbudowanym dekoderny sygnału, urządzenia do odekodowywania zakodowanego sygnału zawierające zestaw do odbioru telewizji, zestawy aparaturowe zawierające dekoderny i interaktywną przeglądarkę kanałów telewizji satelitarnej, zestawy aparaturowe zawierające dekoderny i nagrywarke do zapisywania programów telewizyjnych i dźwiękowych-rejestracja dźwięku i obrazu na wbudowanym dysku twardym PVR umożliwiającą wybór zapisywanych programów (Personal Video Recorder-osobisty rejestrator obrazu), komputery, programy komputerowe, programy komputerowe umożliwiające użytkownikom telewizji oglądanie i zakup towarów za pośrednictwem cyfrowych kanałów telewizyjnych, programy do prowadzenia gier komputerowych, konkursów przystosowane do użycia z odbiornikiem telewizyjnym jako ekranem komputerowym, programy komputerowe do obsługi interaktywnej telewizji, urządzenia do zapisu audio i video w postaci skompresowanej, anteny radiowe i telewizyjne, urządzenia do zapisywania, zapamiętywania i odtwarzania obrazów, dźwięków i zapisu wideo w postaci plików MP3, MP4, w zapisie cyfrowym, aparaty telefoniczne, **16** papier, karton i wyroby z tych materiałów nie ujęte w innych klasach, druki akcydensowe, kalendarze, foldery, prospekty, afisze, plakaty, fotografie, nalepki, publikacje drukowane, czasopiśma, książki, broszury, materiały piśmienne, papeterie, torby do pakowania z papieru i tworzyw sztucznych, materiały szkoleniowe i instruktażowe (z wyjątkiem aparatów), **25** odzież, odzież sportowa, obuwie, nakrycia głowy, **28** gry, zabawki i sprzęt sportowy ujęte w tej klasie, **35** usługi w zakresie reklamy: organizacja i prowadzenie kampanii reklamowych, wynajem i sprzedaż miejsca i czasu na cele reklamowe w środkach masowego przekazu, usługi produkcji audycji i filmów reklamowych dla radia, telewizji, filmu, Internetu, usługi w zakresie dystrybucji i doręczania prospektów i próbek reklamowych, organizacji pokazów i wystaw w celach handlowych i reklamowych, usługi badania opinii publicznej, badania rynku mediów i reklamy, usługi prowadzenia sklepu, hurtowni wielobranżowej i sklepu internetowego, usługi sprzedaży odzieży, obuwia, wyrobów papierniczych, kosmetyków, chemii gospodarczej, książek, czasopism, gazet, sprzętów gospodarstwa domowego, mebli, wyposażenia wnętrz, usługi prowadzenia sprzedaży niżej wymienionych towarów z nanie-sionym logo jako elementem reklamowo-ozdobnym: apaszki jedwabne, baloniki, bandanki, banery, bezrękawniki, bloczki kartek samoprzylepnych, bluzy, bombki, breloczki, chorągiewki, czapki, daszki, długopisy, elektroniczne urządzenia do tłumaczeń językowych, elektroniczne urządzenia ze słownikiem, etui skórzane na długopisy, etui skórzane na wizytówki, flagi, galanteria odzieżowa damska i męska, galanteria skórzana, galanteria papierowa, kalendarze, kalkulatory, kapelusze, karafki, konstrukcje dmuchane i balony, kosmetyczki, kosmetyki, koszulki polo, krawaty, krzeselka, kubki, kurtki, latawce, maskotki, materiały biurowe i szkolne, pudełka, naklejki i nalepki, notesy, obrusy, odtwarzacze płyt kompaktowych i kaset, olów-

ki, opakowania na napoje, organizery, otwieracze do butelek, pałeczki chińskie, papiery pakowe, parasole, parasolki, parawany, para jedwabne, piłki, piórniki, plecaki, podkładki pod kubki, kieliszki i szklanki, podkładki pod mysz, pokrowce na telefony, portfele, postery, radioodbiorniki, rękawiczki, ręczniki, sakwy rowerowe, sakwy podróżne, samochodowe osłony przeciwsłoneczne, siatki, skrobaczki do szyb, słodczyce, standy, stroje dla personelu, szale, szaliki, teczki skórzane, termosy, torby i torebki, torciki, trąbki, t-shirty, wizytowniki, wody perfumowane i perfumy, worki żeglarskie, wyroby ze szkła i porcelany, zabawki, zegary ściennie, zegarki, znaczki z logo, **36** usługi w zakresie pośrednictwa w zawieraniu umów ubezpieczeniowych, umów kredytowych za pośrednictwem telewizji interaktywnej i sieci teleinformatycznych Internet, umożliwianie sprawdzania stanu konta za pośrednictwem telewizji interaktywnej i sieci teleinformatycznych Internet, umożliwienie dokonywania płatności za pośrednictwem telewizji interaktywnej i Internetu, obsługa kart kredytowych za pośrednictwem telewizji interaktywnej i Internetu, **37** usługi w zakresie: instalacji, obsługi i napraw systemów przekazywania dźwięku i obrazu w systemie łączności radiofonicznej, telewizyjnej, kablowej, światłowodowej, satelitarnej i naziemnej w systemie cyfrowym i analogowym, instalacji i naprawy urządzeń do odbioru sygnału telewizyjnego, radiowego, instalacja anten zbiorczych indywidualnych do odbioru tego sygnału, instalacja i naprawa sprzętu do odekodowywania sygnału, **38** usługi telekomunikacyjne, usługi agencji informacyjnej: zbieranie i rozpowszechnianie informacji, usługi rozpowszechniania programów telewizyjnych, reportaży, filmów dokumentalnych i fabularnych, widowisk rozrywkowych i sportowych oraz audycji z interaktywnym udziałem widzów, usługi: emisji telewizyjnej i radiowej, obsługi przekazu dźwięku i obrazu, obsługi przekazu cyfrowego, organizowania systemów transmisyjnych dźwięku, obrazu i sygnału cyfrowego, rozpowszechniania programów i informacji za pośrednictwem sieci informatycznych-Internetu, usługi komunikacyjne za pośrednictwem przekazu satelitarne, naziemnego kablowego i światłowodowego, usługi telekomunikacyjne spersonalizowane-w zakresie dostępu do treści informacyjnych i usług indywidualnie określonych dla każdego abonenta z możliwością wykorzystania przesyłania informacji od abonenta do operatora w celu wyboru usług, uczestniczenia w grach konkursach, głosowaniach i dokonywania zakupów z jednoczesnym przekazywaniem informacji od i do klienta, usługi telekomunikacyjne przeznaczone do obsługi sprzedaży detalicznej towarów poprzez bezpośrednią komunikację z klientem, usługi przekazu telewizyjnego łącznie z umożliwianiem wyboru z spośród wielu programów i inteligentny automatycznej selekcji programów które mają być nagrywane, usługi emisji i transmisji telewizji interaktywnej, interaktywnej rozrywki i konkursów, usługi dostarczania informacji on-line z komputerowych baz danych, umożliwianie dostępu do stron WWW za pośrednictwem przekazu telewizyjnego poprzez interaktywny portal telewizyjny, udzielanie informacji i usługi konsultacyjne dotyczące wyżej wymienionych usług, dostarczanie dostępu do Internetu, wynajem miejsca na strony WWW, usługi poczty elektronicznej, dostarczanie dostępu do internetowych stron WWW zawierających pliki muzyczne, video, dźwiękowe i graficzne, wynajem urządzeń do odbioru i nadawania sygnału telewizyjnego i radiowego, odbiorników radiowych i telewizyjnych, urządzeń do kodowania i dekodowania sygnału cyfrowego i analogowego, zapewnienie dostępu do sieci LAN-przesyłanie danych z i do sieci lokalnej (Local Area Network) jak również umożliwienie dostępu do Internetu za pośrednictwem tej sieci, **41** usługi w zakresie rozrywki i nauczania: organizacja rozrywkowych widowisk telewizyjnych, audycji radiowych, produkcja filmów dokumentalnych i fabularnych, reportaży, programów telewizyjnych, organizacji leturynie, konkursów, organizacja audycji z interaktywnym udziałem widzów, dostarczanie rozrywki i usług edukacyjnych za pośrednictwem radia, telewizji, Internetu, dostęp do wyżej wymienionych usług edukacyjnych i rozrywkowych w systemie on-line, w systemie telewizji interaktywnej, usługi wynajmowania sprzętu do nagrywania, odtwarzania dźwięku i obrazu, dostarczanie informacji o rozrywce, edukacji, programach radiowych i telewizyjnych, imprezach sportowych, usługi automatycznego zapisywania programów telewizyjnych zgodnie z preferencjami odbiorców i następnie odtwarzanie ich w czasie wybranym przez odbiorcę, usługi rozrywkowe polegające na udostępnianiu muzyki, video, dźwięku i obrazu w postaci plików dostępnych ze stron WWW poprzez Internet, usługi wynajmowania studia nagraniowego, filmowego, organizacji i produkcji nagrań filmowych, dźwiękowych, usługi organizacji imprez

artystycznych, estradowych, sportowych, rekreacyjnych, usługi wydawnicze: publikowanie książek i materiałów drukowanych, publikowanie w formie elektronicznej książek, magazynów, czasopism, gazet udostępnianie ich w sieci internetowej, usługi obsługi technicznej i organizacyjnej produkcji telewizyjnej i filmowej, **42** opracowywanie i wdrażanie programów komputerowych, wykonywanie opinii i badań w dziedzinie środków komunikacji publicznej, multimedialnej, udostępnianie prognoz pogody, **45** usługi administrowania prawami własności intelektualnej, udzielania licencji i pośrednictwa w obrocie prawami własności intelektualnej.

(111) **222626** (220) 2008 07 29 (210) 344240  
 (151) 2009 10 05 (441) 2008 11 10  
 (732) Cyfrowy Dom Spółka z ograniczoną odpowiedzialnością,  
 Warszawa, PL.  
 (540)



(531) 26.4.2, 26.4.4, 27.5.1

(510), (511) **03** kosmetyki, wyroby perfumeryjne, środki myjące, czyszczące i piorące, **09** programy telewizyjne, filmy, audycje radiowe, nagrania dźwięku, obrazu i filmowe utrwalone w formie zapisanej taśmy filmowej, taśmy video, taśmy magnetycznej, dysków optycznych, w formacie MP3, MP4, w zapisie cyfrowym, w wersji przystosowanej do odtwarzania w komputerach multimedialnych, w odtwarzaczach CD, DVD, zapisane nośniki obrazu i dźwięku, gry komputerowe, interaktywne gry komputerowe, urządzenia do nagrywania, zapisywania, odtwarzania i reprodukcji dźwięku, obrazu, informacji i zapisu filmowego w formie analogowej i cyfrowej, elektryczna i elektroniczna aparatura służąca do odbioru przekazu satelitarne, naziemnego, kablowego i światłowodowego, nadajniki sygnału naziemnego, kablowego i satelitarne, odbiorniki telewizyjne i radiowe, odbiorniki telewizyjne i radiowe z wbudowanym dekodem sygnału, urządzenia do odtwarzania zakodowanego sygnału zawierające zestaw do odbioru telewizji, zestawy aparaturowe zawierające dekodery i interaktywną przeglądarkę kanałów telewizji satelitarnej, zestawy aparaturowe zawierające dekodery i nagrywarkę do zapisywania programów telewizyjnych i dźwiękowych-rejestracja dźwięku i obrazu na wbudowanym dysku twardym PVR umożliwiającą wybór zapisywanych programów (Personal Video Recorder-osebisty rejestrator obrazu), komputery, programy komputerowe, programy komputerowe umożliwiające użytkownikom telewizji oglądanie i zakup towarów za pośrednictwem cyfrowych kanałów telewizyjnych, programy do prowadzenia gier komputerowych, konkursów przystosowane do użycia z odbiornikiem telewizyjnym jako ekranem komputerowym, programy komputerowe do obsługi interaktywnej telewizji, urządzenia do zapisu audio i video w postaci skompresowanej, anteny radiowe i telewizyjne, urządzenia do zapisywania, zapamiętywania i odtwarzania obrazów, dźwięków i zapisu wideo w postaci plików MP3, MP4, w zapisie cyfrowym, aparaty telefoniczne, **16** papier, karton i wyroby z tych materiałów nie ujęte w innych klasach, druki akcydensowe, kalendarze, foldery, prospekty, afisze, plakaty, fotografie, nalepki, publikacje drukowane, czasopiśma, książki, broszury, materiały piśmienne, papeterie, torby do pakowania z papieru i tworzyw sztucznych, materiały szkoleniowe i instruktażowe (z wyjątkiem aparatów), **25** odzież, obuwie sportowe, obuwie, nakrycia głowy, **28** gry, zabawki i sprzęt sportowy ujęte w tej klasie, **35** usługi w zakresie reklamy: organizacja i prowadzenie kampanii reklamowych, wynajem i sprzedaż miejsca i czasu na cele reklamowe w środkach masowego przekazu, usługi produkcji audycji i filmów reklamowych dla radia, telewizji, filmu, Internetu, usługi w zakresie dystrybucji i doręczania prospektów i próbek reklamowych, organizacji pokazów i wystaw w celach handlowych i reklamowych, usługi badania opinii publicznej, badania rynku mediów i reklamy, usługi prowadzenia sklepu, hurtowni wielobranżowej i sklepu internetowego, usługi sprzedaży odzieży, obuwia, wyrobów papierniczych, kosmetyków, chemii gospodarczej, książek, czasopism, gazet, sprzętów gospodarstwa domowego, mebli, wyposażenia wnętrz, usługi prowadzenia sprzedaży niżej wymienionych towarów z nanie-

niem logo jako elementem reklamowo-ozdobnym: apaszki jedwabne, baloniki, bandanki, banery, bezrękawniki, bloczki kartek samoprzylepnych, bluzy, bombki, breloczki, chorągiewki, czapki, daszki, długopisy, elektroniczne urządzenia do tłumaczeń językowych, elektroniczne urządzenia ze słownikiem, etui skórzane na długopisy, etui skórzane na wizytówki, flagi, galanteria odzieżowa damska i męska, galanteria skórzana, galanteria papierowa, kalendarze, kalkulatory, kapelusze, karafki, konstrukcje dmuchane i balony, kosmetyczki, kosmetyki, koszulki polo, krawaty, krzeselka, kubki, kurtki, latawce, maskotki, materiały biurowe i szkolne, pudełka, naklejki i nalepki, notesy, obrusy, odtwarzacze płyt kompaktowych i kaset, ołówki, opakowania na napoje, organizery, otwieracze do butelek, pałeczki chińskie, papiery pakowe, parasole, parasolki, parawany, para jedwabne, piłki, piórnik, plecaki, podkładki pod kubki, kieliszki i szklanki, podkładki pod mysz, pokrowce na telefony, portfele, postery, radioodbiorniki, rękawiczki, ręczniki, sakwy rowerowe, sakwy podróżne, samochodowe osłony przeciwsłoneczne, siatki, skrobaczki do szyb, słodycze, standy, stroje dla personelu, szale, szaliki, teczki skórzane, termosy, torby i torebki, torciki, trąbki, t-shirty, wizytowniki, wody perfumowane i perfumy, worki żeglarskie, wyroby ze szkła i porcelany, zabawki, zegary ściennie, zegarki, znaczki z logo, **36** usługi w zakresie pośrednictwa w zawieraniu umów ubezpieczeniowych, umów kredytowych za pośrednictwem telewizji interaktywnej i sieci teleinformatycznych Internet, umożliwianie sprawdzania stanu konta za pośrednictwem telewizji interaktywnej i sieci teleinformatycznych Internet, umożliwienie dokonywania płatności za pośrednictwem telewizji interaktywnej i Internetu, obsługa kart kredytowych za pośrednictwem telewizji interaktywnej i Internetu, **37** usługi w zakresie: instalacji, obsługi i napraw systemów przekazywania dźwięku i obrazu w systemie łączności radiofonicznej, telewizyjnej, kablowej, światłowodowej, satelitarnej i naziemnej w systemie cyfrowym i analogowym, instalacji i naprawy urządzeń do odbioru sygnału telewizyjnego, radiowego, instalacja anten zbiorczych indywidualnych do odbioru tego sygnału, instalacja i naprawa sprzętu do odtwarzania sygnału, **38** usługi telekomunikacyjne, usługi agencji informacyjnej: zbieranie i rozpowszechnianie informacji, usługi rozpowszechniania programów telewizyjnych, reportaży, filmów dokumentalnych i fabularnych, widowisk rozrywkowych i sportowych oraz audycji z interaktywnym udziałem widzów, usługi: emisji telewizyjnej i radiowej, obsługi przekazu dźwięku i obrazu, obsługi przekazu cyfrowego, organizowania systemów transmisyjnych dźwięku, obrazu i sygnału cyfrowego, rozpowszechniania programów i informacji za pośrednictwem sieci informatycznych-Internetu, usługi komunikacyjne za pośrednictwem przekazu satelitarne, naziemnego kablowego i światłowodowego, usługi telekomunikacyjne spersonalizowane-w zakresie dostępu do treści informacyjnych i usług indywidualnie określonych dla każdego abonenta z możliwością wykorzystania przesyłania informacji od abonenta do operatora w celu wyboru usług, uczestniczenia w grach konkursach, głosowaniach i dokonywania zakupów z jednoczesnym przekazywaniem informacji od i do klienta, usługi telekomunikacyjne przeznaczone do obsługi sprzedaży detalicznej towarów poprzez bezpośrednią komunikację z klientem, usługi przekazu telewizyjnego łącznie z umożliwianiem wyboru z pośród wielu programów i inteligentnej automatycznej selekcji programów które mają być nagrywane, usługi emisji i transmisji telewizji interaktywnej, interaktywnej rozrywki i konkursów, usługi dostarczania informacji on-line z komputerowych baz danych, umożliwianie dostępu do stron WWW za pośrednictwem przekazu telewizyjnego poprzez interaktywny portal telewizyjny, udzielanie informacji i usługi konsultacyjne dotyczące wyżej wymienionych usług, dostarczanie dostępu do Internetu, wynajem miejsca na strony WWW, usługi poczty elektronicznej, dostarczanie dostępu do internetowych stron WWW zawierających pliki muzyczne, video, dźwiękowe i graficzne, wynajem urządzeń do odbioru i nadawania sygnału telewizyjnego i radiowego, odbiorników radiowych i telewizyjnych, urządzeń do kodowania i dekodowania sygnału cyfrowego i analogowego, zapewnienie dostępu do sieci LAN-przesyłanie danych z i do sieci lokalnej (Local Area Network) jak również umożliwianie dostępu do Internetu za pośrednictwem tej sieci, **41** usługi w zakresie rozrywki i nauczania: organizacja rozrywkowych widowisk telewizyjnych, audycji radiowych, produkcja filmów dokumentalnych i fabularnych, reportaży, programów telewizyjnych, organizacji teleturniejów i konkursów, organizacja audycji z interaktywnym udziałem widzów, dostarczanie rozrywki i usług edukacyjnych za pośrednictwem radia, telewizji, Internetu, dostęp do wyżej wymienio-



nych usług edukacyjnych i rozrywkowych w systemie on-line, w systemie telewizji interaktywnej, usługi wynajmowania sprzętu do nagrywania, odtwarzania dźwięku i obrazu, dostarczanie informacji o rozrywce, edukacji, programach radiowych i telewizyjnych, imprezach sportowych, usługi automatycznego zapisywania programów telewizyjnych zgodnie z preferencjami odbiorców i następnie odtwarzanie ich w czasie wybranym przez odbiorcę, usługi rozrywkowe polegające na udostępnianiu muzyki, video, dźwięku i obrazu w postaci plików dostępnych ze stron WWW poprzez Internet, usługi wynajmowania studia nagraniowego, filmowego, organizacji i produkcji nagrań filmowych, dźwiękowych, usługi organizacji imprez artystycznych, estradowych, sportowych, rekreacyjnych, usługi wydawnicze: publikowanie książek i materiałów drukowanych, publikowanie w formie elektronicznej książek, magazynów, czasopism, gazet udostępnianie ich w sieci internetowej, usługi obsługi technicznej i organizacyjnej produkcji telewizyjnej i filmowej, **42** opracowywanie i wdrażanie programów komputerowych, wykonywanie opinii i badań w dziedzinie środków komunikacji publicznej, multimedialnej, udostępnienie prognoz pogody, **45** usługi administrowania prawami własności intelektualnej, udzielania licencji i pośrednictwa w obrocie prawami własności intelektualnej.

(111) **222627** (220) 2008 07 29 (210) 344241  
 (151) 2009 10 05 (441) 2008 11 10  
 (732) Cyfrowy Dom Spółka z ograniczoną odpowiedzialnością,  
 Warszawa, PL.  
 (540)



(531) 26.4.2, 26.4.4, 27.5.1  
 (510), (511) **03** kosmetyki, wyroby perfumeryjne, środki myjące, czyszczące i piorące, **09** programy telewizyjne, filmy, audycje radiowe, nagrania dźwięku, obrazu i filmowe utrwalone w formie zapisanej taśmy filmowej, taśmy video, taśmy magnetycznej, dysków optycznych, w formacie MP3, MP4, w zapisie cyfrowym, w wersji przystosowanej do odtwarzania w komputerach multimedialnych, w odtwarzaczach CD, DVD, zapisane nośniki obrazu i dźwięku, gry komputerowe, interaktywne gry komputerowe, urządzenia do nagrywania, zapisywania, odtwarzania i reprodukcji dźwięku, obrazu, informacji i zapisu filmowego w formie analogowej i cyfrowej, elektryczna i elektroniczna aparatura służąca do odbioru przekazu satelitarne, naziemnego, kablowego i światłowodowego, nadajniki sygnału naziemnego, kablowego i satelitarne, odbiorniki telewizyjne i radiowe, odbiorniki telewizyjne i radiowe z wbudowanym dekodem sygnału, urządzenia do odtwarzania zakodowanego sygnału zawierające zestaw do odbioru telewizji, zestawy aparaturowe zawierające dekoder i interaktywną przeglądarkę kanałów telewizji satelitarnej, zestawy aparaturowe zawierające dekoder i nagrywarkę do zapisywania programów telewizyjnych i dźwiękowych-rejestracja dźwięku i obrazu na wbudowanym dysku twardym PVR umożliwiającą wybór zapisywanych programów (Personal Video Recorder-osobisty rejestrator obrazu), komputery, programy komputerowe, programy komputerowe umożliwiające użytkownikom telewizji oglądanie i zakup towarów za pośrednictwem cyfrowych kanałów telewizyjnych, programy do prowadzenia gier komputerowych, konkursów przystosowane do użycia z odbiornikiem telewizyjnym jako ekranem komputerowym, programy komputerowe do obsługi interaktywnej telewizji, urządzenia do zapisu audio i video w postaci skompresowanej, anteny radiowe i telewizyjne, urządzenia do zapisywania, zapamiętywania i odtwarzania obrazów, dźwięków i zapisu wideo w postaci plików MP3, MP4, w zapisie cyfrowym, aparaty telefoniczne, **16** papier, karton i wyroby z tych materiałów nie ujęte w innych klasach, druki akcydensowe, kalendarze, foldery, prospekty, afisze, plakaty, fotografie, nalepki, publikacje drukowane, czasopisma, książki, broszury, materiały piśmienne, papeterie, torby do pakowania z papieru i tworzyw sztucznych, materiały szkoleniowe i instruktażowe (z wyjątkiem aparatów), **25** odzież, odzież sportowa, obuwie, nakrycia głowy, **28** gry, zabawki i sprzęt sportowy ujęte w tej klasie, **35** usługi w zakresie reklamy: organizacja i prowadzenie kam-

piani reklamowych, wynajem i sprzedaż miejsca i czasu na cele reklamowe w środkach masowego przekazu, usługi produkcji audycji i filmów reklamowych dla radia, telewizji, filmu, Internetu, usługi w zakresie dystrybucji i doręczania prospektów i próbek reklamowych, organizacji pokazów i wystaw w celach handlowych i reklamowych, usługi badania opinii publicznej, badania rynku mediów i reklamy, usługi prowadzenia sklepu, hurtowni wielobranżowej i sklepu internetowego, usługi sprzedaży odzieży, obuwia, wyrobów papierniczych, kosmetyków, chemii gospodarczej, książek, czasopism, gazet, sprzętów gospodarstwa domowego, mebli, wyposażenia wnętrz, usługi prowadzenia sprzedaży niżej wymienionych towarów z naniesieniem logo jako elementem reklamowo-ozdobnym: apaszki jedwabne, baloniki, bandanki, banery, bezrękawniki, bloczki kartek samoprzylepnych, bluzy, bombki, breloczki, chorągiewki, czapki, daszki, długopisy, elektroniczne urządzenia do tłumaczeń językowych, elektroniczne urządzenia ze słownikiem, etui skórzane na długopisy, etui skórzane na wizytówki, flagi, galanteria odzieżowa damska i męska, galanteria skórzana, galanteria papierowa, kalendarze, kalkulatory, kapelusze, karafki, konstrukcje dmuchane i balony, kosmetyczki, kosmetyki, koszulki polo, krawaty, krzeselka, kubki, kurtki, latawce, maskotki, materiały biurowe i szkolne, pudełka, naklejki i nalepki, notesy, obrusy, odtwarzacze płyt kompaktowych i kaset, ołówki, opakowania na napoje, organizery, otwieracze do butelek, pałeczki chińskie, papiery pakowe, parasole, parasolki, parawany, para jedwabne, piłki, piórniki, plecaki, podkładki pod kubki, kieliszki i szklanki, podkładki pod mysz, pokrowce na telefony, portfele, postery, radioodbiorniki, rękawiczki, ręczniki, sakwy rowerowe, sakwy podróżne, samochodowe osłony przeciwsłoneczne, siatki, skrobaczki do szyb, słodczyce, standy, stroje dla personelu, szale, szaliki, teczki skórzane, termosy, torby i torebki, torciki, trąbki, t-shirty, wizytowniki, wody perfumowane i perfumy, worki żeglarskie, wyroby ze szkła i porcelany, zabawki, zegary ściennie, zegarki, znaczki z logo, **36** usługi w zakresie pośrednictwa w zawieraniu umów ubezpieczeniowych, umów kredytowych za pośrednictwem telewizji interaktywnej i sieci teleinformatycznych Internet, umożliwianie sprawdzania stanu konta za pośrednictwem telewizji interaktywnej i sieci teleinformatycznych Internet, umożliwienie dokonywania płatności za pośrednictwem telewizji interaktywnej i Internetu, obsługa kart kredytowych za pośrednictwem telewizji interaktywnej i Internetu, **37** usługi w zakresie: instalacji, obsługi i napraw systemów przekazywania dźwięku i obrazu w systemie łączności radiofonicznej, telewizyjnej, kablowej, światłowodowej, satelitarnej i naziemnej w systemie cyfrowym i analogowym, instalacji i naprawy urządzeń do odbioru sygnału telewizyjnego, radiowego, instalacja anten zbiorczych indywidualnych do odbioru tego sygnału, instalacja i naprawa sprzętu do odtwarzania sygnału, **38** usługi telekomunikacyjne, usługi agencji informacyjnej: zbieranie i rozpowszechnianie informacji, usługi rozpowszechniania programów telewizyjnych, reportaży, filmów dokumentalnych i fabularnych, widowisk rozrywkowych i sportowych oraz audycji z interaktywnym udziałem widzów, usługi: emisji telewizyjnej i radiowej, obsługi przekazu dźwięku i obrazu, obsługi przekazu cyfrowego, organizowania systemów transmisyjnych dźwięku, obrazu i sygnału cyfrowego, rozpowszechniania programów i informacji za pośrednictwem sieci informatycznych-Internetu, usługi komunikacyjne za pośrednictwem przekazu satelitarne, naziemnego kablowego i światłowodowego, usługi telekomunikacyjne spersonalizowane w zakresie dostępu do treści informacyjnych i usług indywidualnie określonych dla każdego abonenta z możliwością wykorzystania przesyłania informacji od abonenta do operatora w celu wyboru usług, uczestniczenia w grach konkursach, głosowaniach i dokonywania zakupów z jednoczesnym przekazywaniem informacji od i do klienta, usługi telekomunikacyjne przeznaczone do obsługi sprzedaży detalicznej towarów poprzez bezpośrednią komunikację z klientem, usługi przekazu telewizyjnego łącznie z umożliwianiem wyboru z pośród wielu programów i inteligentnej automatycznej selekcji programów które mają być nagrywane, usługi emisji i transmisji telewizji interaktywnej, interaktywnej rozrywki i konkursów, usługi dostarczania informacji on-line z komputerowych baz danych, umożliwianie dostępu do stron WWW za pośrednictwem przekazu telewizyjnego poprzez interaktywny portal telewizyjny, udzielanie informacji i usługi konsultacyjne dotyczące wyżej wymienionych usług, dostarczanie dostępu do Internetu, wynajem miejsca na strony WWW, usługi poczty elektronicznej, dostarczanie dostępu do internetowych stron WWW zawierających pliki muzyczne, video, dźwiękowe i graficzne, wynajem urządzeń do odbioru i nadawania

sygnału telewizyjnego i radiowego, odbiorników radiowych i telewizyjnych, urządzeń do kodowania i dekodowania sygnału cyfrowego i analogowego, zapewnienie dostępu do sieci LAN-przesyłanie danych z i do sieci lokalnej (Local Area Network) jak również umożliwienie dostępu do Internetu za pośrednictwem tej sieci, **41** usługi w zakresie rozrywki i nauczania: organizacja rozrywkowych widowisk telewizyjnych, audycji radiowych, produkcja filmów dokumentalnych i fabularnych, reportaży, programów telewizyjnych, organizacji teleturniejów i konkursów, organizacja audycji z interaktywnym udziałem widzów, dostarczanie rozrywki i usług edukacyjnych za pośrednictwem radia, telewizji, Internetu, dostęp do wyżej wymienionych usług edukacyjnych i rozrywkowych w systemie on-line, w systemie telewizji interaktywnej, usługi wynajmowania sprzętu do nagrywania, odtwarzania dźwięku i obrazu, dostarczanie informacji o rozrywce, edukacji, programach radiowych i telewizyjnych, imprezach sportowych, usługi automatycznego zapisywania programów telewizyjnych zgodnie z preferencjami odbiorców i następnie odtwarzanie ich w czasie wybranym przez odbiorcę, usługi rozrywkowe polegające na udostępnianiu muzyki, video, dźwięku i obrazu w postaci plików dostępnych ze stron WWW poprzez Internet, usługi wynajmowania studia nagraniowego, filmowego, organizacji i produkcji nagrań filmowych, dźwiękowych, usługi organizacji imprez artystycznych, estradowych, sportowych, rekreacyjnych, usługi wydawnicze: publikowanie książek i materiałów drukowanych, publikowanie w formie elektronicznej książek, magazynów, czasopism, gazet udostępnianie ich w sieci internetowej, usługi obsługi technicznej i organizacyjnej produkcji telewizyjnej i filmowej, **42** opracowywanie i wdrażanie programów komputerowych, wykonywanie opinii i badań w dziedzinie środków komunikacji publicznej, multimedialnej, udostępnienie prognoz pogody, **45** usługi administrowania prawami własności intelektualnej, udzielania licencji i pośrednictwa w obrocie prawami własności intelektualnej.

(111) **222628** (220) 2008 07 29 (210) 344242  
 (151) 2009 10 05 (441) 2008 11 10  
 (732) Cyfrowy Dom Spółka z ograniczoną odpowiedzialnością,  
 Warszawa, PL.  
 (540)



Kolor znaku: niebieski, biały

(531) 26.4.2, 26.4.4, 27.5.1, 29.1.12

(510), (511) **03** kosmetyki, wyroby perfumeryjne, środki myjące, czyszczące i piorące, **09** programy telewizyjne, filmy, audycje radiowe, nagrania dźwięku, obrazu i filmowe utrwalone w formie zapisanej taśmy filmowej, taśmy video, taśmy magnetycznej, dysków optycznych, w formacie MP3, MP4, w zapisie cyfrowym, w wersji przystosowanej do odtwarzania w komputerach multimedialnych, w odtwarzaczach CD, DVD, zapisane nośniki obrazu i dźwięku, gry komputerowe, interaktywne gry komputerowe, urządzenia do nagrywania, zapisywania, odtwarzania i reprodukcji dźwięku, obrazu, informacji i zapisu filmowego w formie analogowej i cyfrowej, elektryczna i elektroniczna aparatura służąca do odbioru przekazu satelitarne, naziemnego, kablowego i światłowodowego, nadajniki sygnału naziemnego, kablowego i satelitarne, odbiorniki telewizyjne i radiowe, odbiorniki telewizyjne i radiowe z wbudowanym dekodującym sygnału, urządzenia do odkodowywania zakodowanego sygnału zawierające zestaw do odbioru telewizji, zestawy aparaturowe zawierające dekodery i interaktywną przeglądarkę kanałów telewizji satelitarnej, zestawy aparaturowe zawierające dekodery i nagrywarkę do zapisywania programów telewizyjnych i dźwiękowych-rejestracja dźwięku i obrazu na wbudowanym dysku twardym PVR umożliwiającą wybór zapisywanych programów (Personal Video Recorder-osobisty rejestrator obrazu), komputery, programy komputerowe, programy komputerowe umożliwiające użytkownikom telewizji oglądanie i zakup towarów za pośrednictwem cyfrowych kanałów telewizyjnych, programy do prowadzenia gier komputerowych, konkursów przystosowane do użycia z odbiornikiem telewizyjnym jako ekranem komputerowym, programy komputerowe do obsługi inte-

raktywnej telewizji, urządzenia do zapisu audio i video w postaci skompresowanej, anteny radiowe i telewizyjne, urządzenia do zapisywania, zapamiętywania i odtwarzania obrazów, dźwięków i zapisu wideo w postaci plików MP3, MP4, w zapisie cyfrowym, aparaty telefoniczne, **16** papier, karton i wyroby z tych materiałów nie ujęte w innych klasach, druki akcydensowe, kalendarze, foldery, prospekty, afisze, plakaty, fotografie, nalepki, publikacje drukowane, czasopiśma, książki, broszury, materiały piśmienne, papeterie, torby do pakowania z papieru i tworzyw sztucznych, materiały szkoleniowe i instruktażowe (z wyjątkiem aparatów), **25** odzież, odzież sportowa, obuwie, nakrycia głowy, **28** gry, zabawki i sprzęt sportowy ujęte w tej klasie, **35** usługi w zakresie reklamy: organizacja i prowadzenie kampanii reklamowych, wynajem i sprzedaż miejsca i czasu na cele reklamowe w środkach masowego przekazu, usługi produkcji audycji i filmów reklamowych dla radia, telewizji, filmu, Internetu, usługi w zakresie dystrybucji i doręczania prospektów i próbek reklamowych, organizacji pokazów i wystaw w celach handlowych i reklamowych, usługi badania opinii publicznej, badania rynku mediów i reklamy, usługi prowadzenia sklepu, hurtowni wielobranżowej i sklepu internetowego, usługi sprzedaży odzieży, obuwia, wyrobów papierniczych, kosmetyków, chemii gospodarczej, książek, czasopism, gazet, sprzętów gospodarstwa domowego, mebli, wyposażenia wnętrz, usługi prowadzenia sprzedaży niżej wymienionych towarów z naniesionym logo jako elementem reklamowo-ozdobnym: apaszki jedwabne, baloniki, bandanki, banery, bezrękawniki, bloczki kartek samoprzylepnych, bluzy, bombki, breloczki, chorągiewki, czapki, daszki, długopisy, elektroniczne urządzenia do tłumaczeń językowych, elektroniczne urządzenia ze słownikiem, etui skórzane na długopisy, etui skórzane na wizytówki, flagi, galanteria odzieżowa damska i męska, galanteria skórzana, galanteria papierowa, kalendarze, kalkulatory, kapelusze, karafki, konstrukcje dmuchane i balony, kosmetyczki, kosmetyki, koszulki polo, krawaty, krzeselka, kubki, kurtki, latawce, maskotki, materiały biurowe i szkolne, pudełka, nalepki i nalepki, notesy, obrusy, odtwarzacze płyt kompaktowych i kaset, ołówki, opakowania na napoje, organizery, otwieracze do butelek, pałeczki chińskie, papiery pakowe, parasole, parasolki, parawany, para jedwabne, piłki, piórniki, plecaki, podkładki pod kubki, kieliszki i szklanki, podkładki pod mysz, pokrowce na telefony, portfele, postery, radioodbiorniki, rękawiczki, ręczniki, sakwy rowerowe, sakwy podróżne, samochodowe osłony przeciwsłoneczne, siatki, skrobaczki do szyb, słodycze, standy, stroje dla personelu, szale, szaliki, teczki skórzane, termosy, torby i torebki, torciki, trąbki, t-shirty, wizytowniki, wody perfumowane i perfumy, worki żeglarskie, wyroby ze szkła i porcelany, zabawki, zegary ściennie, zegarki, znaczki z logo, **36** usługi w zakresie pośrednictwa w zawieraniu umów ubezpieczeniowych, umów kredytowych za pośrednictwem telewizji interaktywnej i sieci teleinformatycznych Internet, umożliwienie sprawdzania stanu konta za pośrednictwem telewizji interaktywnej i sieci teleinformatycznych Internet, umożliwienie dokonywania płatności za pośrednictwem telewizji interaktywnej i Internetu, obsługa kart kredytowych za pośrednictwem telewizji interaktywnej i Internetu, **37** usługi w zakresie: instalacji, obsługi i napraw systemów przekazywania dźwięku i obrazu w systemie łączności radiofonicznej, telewizyjnej, kablowej, światłowodowej, satelitarnej i naziemnej w systemie cyfrowym i analogowym, instalacji i naprawy urządzeń do odbioru sygnału telewizyjnego, radiowego, instalacja anten zbiorczych indywidualnych do odbioru tego sygnału, instalacja i naprawa sprzętu do odkodowywania sygnału, **38** usługi telekomunikacyjne, usługi agencji informacyjnej: zbieranie i rozpowszechnianie informacji, usługi rozpowszechniania programów telewizyjnych, reportaży, filmów dokumentalnych i fabularnych, widowisk rozrywkowych i sportowych oraz audycji z interaktywnym udziałem widzów, usługi: emisji telewizyjnej i radiowej, obsługi przekazu dźwięku i obrazu, obsługi przekazu cyfrowego, organizowania systemów transmisyjnych dźwięku, obrazu i sygnału cyfrowego, rozpowszechniania programów i informacji za pośrednictwem sieci informatycznych-Internetu, usługi komunikacyjne za pośrednictwem przekazu satelitarne, naziemnego kablowego i światłowodowego, usługi telekomunikacyjne spersonalizowane-w zakresie dostępu do treści informacyjnych i usług indywidualnie określonych dla każdego abonenta z możliwością wykorzystania przesyłania informacji od abonenta do operatora w celu wyboru usług, uczestniczenia w grach konkursach, głosowaniach i dokonywania zakupów z jednoczesnym przekazywaniem informacji od i do klienta, usługi telekomunikacyjne przeznaczone do obsługi sprzedaży detalicznej towarów poprzez bezpośrednią komunika-

cję z klientem, usługi przekazu telewizyjnego łącznie z umożliwianiem wyboru z pośród wielu programów i inteligentnej automatycznej selekcji programów które mają być nagrywane, usługi emisji i transmisji telewizji interaktywnej, interaktywnej rozrywki i konkursów, usługi dostarczania informacji on-line z komputerowych baz danych, umożliwianie dostępu do stron WWW za pośrednictwem przekazu telewizyjnego poprzez interaktywny portal telewizyjny, udzielanie informacji i usługi konsultacyjne dotyczące wyżej wymienionych usług, dostarczanie dostępu do Internetu, wynajem miejsca na stronie WWW, usługi poczty elektronicznej, dostarczanie dostępu do internetowych stron WWW zawierających pliki muzyczne, video, dźwiękowe i graficzne, wynajem urządzeń do odbioru i nadawania sygnału telewizyjnego i radiowego, odbiorników radiowych i telewizyjnych, urządzeń do kodowania i dekodowania sygnału cyfrowego i analogowego, zapewnienie dostępu do sieci LAN-przesyłanie danych z i do sieci lokalnej (Local Area Network) jak również umożliwienie dostępu do Internetu za pośrednictwem tej sieci, **41** usługi w zakresie rozrywki i nauczania: organizacja rozrywkowych widowisk telewizyjnych, audycji radiowych, produkcja filmów dokumentalnych i fabularnych, reportaży, programów telewizyjnych, organizacji teleturniejów i konkursów, organizacja audycji z interaktywnym udziałem widzów, dostarczanie rozrywki i usług edukacyjnych za pośrednictwem radia, telewizji, Internetu, dostęp do wyżej wymienionych usług edukacyjnych i rozrywkowych w systemie on-line, w systemie telewizji interaktywnej, usługi wynajmowania sprzętu do nagrywania, odtwarzania dźwięku i obrazu, dostarczanie informacji o rozrywce, edukacji, programach radiowych i telewizyjnych, imprezach sportowych, usługi automatycznego zapisywania programów telewizyjnych zgodnie z preferencjami odbiorców i następnie odtwarzanie ich w czasie wybranym przez odbiorcę, usługi rozrywkowe polegające na udostępnianiu muzyki, video, dźwięku i obrazu w postaci plików dostępnych ze stron WWW poprzez Internet, usługi wynajmowania studia nagraniowego, filmowego, organizacji i produkcji nagrań filmowych, dźwiękowych, usługi organizacji imprez artystycznych, estradowych, sportowych, rekreacyjnych, usługi wydawnicze: publikowanie książek i materiałów drukowanych, publikowanie w formie elektronicznej książek, magazynów, czasopism, gazet udostępnianie ich w sieci internetowej, usługi obsługi technicznej i organizacyjnej produkcji telewizyjnej i filmowej, **42** opracowywanie i wdrażanie programów komputerowych, wykonywanie opinii i badań w dziedzinie środków komunikacji publicznej, multimedialnej, udostępnienie prognoz pogody, **45** usługi administrowania prawami własności intelektualnej, udzielania licencji i pośrednictwa w obrocie prawami własności intelektualnej.

(111) **222629** (220) 2008 07 29 (210) 344243  
 (151) 2009 10 05 (441) 2008 11 10  
 (732) Cyfrowy Dom Spółka z ograniczoną odpowiedzialnością,  
 Warszawa, PL.  
 (540)



Kolor znaku: niebieski, biały

(531) 26.4.2, 26.4.4, 27.5.1, 29.1.12

(510), (511) **03** kosmetyki, wyroby perfumeryjne, środki myjące, czyszczące i piorące, **09** programy telewizyjne, filmy, audycje radiowe, nagrania dźwięku, obrazu i filmowe utrwalone w formie zapisanej taśmy filmowej, taśmy video, taśmy magnetycznej, dysków optycznych, w formacie MP3, MP4, w zapisie cyfrowym, w wersji przystosowanej do odtwarzania w komputerach multimedialnych, w odtwarzaczach CD, DVD, zapisane nośniki obrazu i dźwięku, gry komputerowe, interaktywne gry komputerowe, urządzenia do nagrywania, zapisywania, odtwarzania i reprodukcji dźwięku, obrazu, informacji i zapisu filmowego w formie analogowej i cyfrowej, elektryczna i elektroniczna aparatura służąca do odbioru przekazu satelitarne, naziemne, kablowego i światłowodowego, nadajniki sygnału naziemnego, kablowego i satelitarne, odbiorniki telewizyjne i radiowe, odbiorniki telewizyjne i radiowe z wbudowanym dekodorem sygnału, urządzenia do odtwarzania zakodowanego sygna-

łu zawierające zestaw do odbioru telewizji, zestawy aparaturowe zawierające dekodery i interaktywną przeglądarkę kanałów telewizji satelitarnej, zestawy aparaturowe zawierające dekodery i nagrywarkę do zapisywania programów telewizyjnych i dźwiękowych-rejestracją dźwięku i obrazu na wbudowanym dysku twardym PVR umożliwiającą wybór zapisywanych programów (Personal Video Recorder-osobisty rejestrator obrazu), komputery, programy komputerowe, programy komputerowe umożliwiające użytkownikom telewizji oglądanie i zakup towarów za pośrednictwem cyfrowych kanałów telewizyjnych, programy do prowadzenia gier komputerowych, konkursów przystosowane do użycia z odbiornikiem telewizyjnym jako ekranem komputerowym, programy komputerowe do obsługi interaktywnej telewizji, urządzenia do zapisu audio i video w postaci skompresowanej, anteny radiowe i telewizyjne, urządzenia do zapisywania, zapamiętywania i odtwarzania obrazów, dźwięków i zapisu video w postaci plików MP3, MP4, w zapisie cyfrowym, aparaty telefoniczne, **16** papier, karton i wyroby z tych materiałów nie ujęte w innych klasach, druki akcydensowe, kalendarze, foldery, prospekty, afisze, plakaty, fotografie, nalepki, publikacje drukowane, czasopisma, książki, broszury, materiały piśmienne, papeterie, torby do pakowania z papieru i tworzyw sztucznych, materiały szkoleniowe i instruktażowe (z wyjątkiem aparatów), **25** odzież, odzież sportowa, obuwie, nakrycia głowy, **28** gry, zabawki i sprzęt sportowy ujęte w tej klasie, **35** usługi w zakresie reklamy: organizacja i prowadzenie kampanii reklamowych, wynajem i sprzedaż miejsca i czasu na cele reklamowe w środkach masowego przekazu, usługi produkcji audycji i filmów reklamowych dla radia, telewizji, filmu, Internetu, usługi w zakresie dystrybucji i doręczenia prospektów i próbek reklamowych, organizacji pokazów i wystaw w celach handlowych i reklamowych, usługi badania opinii publicznej, badania rynku mediów i reklamy, usługi prowadzenia sklepu, hurtowni wielobranżowej i sklepu internetowego, usługi sprzedaży odzieży, obuwia, wyrobów papierniczych, kosmetyków, chemii gospodarczej, książek, czasopism, gazet, sprzętów gospodarstwa domowego, mebli, wyposażenia wnętrz, usługi prowadzenia sprzedaży niżej wymienionych towarów z naniesionym logo jako elementem reklamowo-ozdobnym: apaszki jedwabne, baloniki, bandanki, banery, bezrękawniki, bloczki kartek samoprzylepnych, bluzy, bombki, breloczki, chorągiewki, czapki, daszki, długopisy, elektroniczne urządzenia do tłumaczeń językowych, elektroniczne urządzenia ze słownikiem, etui skórzane na długopisy, etui skórzane na wizytówki, flagi, galanteria odzieżowa damska i męska, galanteria skórzana, galanteria papierowa, kalendarze, kalkulatory, kapelusze, karafki, konstrukcje dmuchane i balony, kosmetyczki, kosmetyki, koszulki polo, krawaty, krzeselka, kubki, kurtki, latawce, maskotki, materiały biurowe i szkolne, pudełka, naklejki i nalepki, notesy, obrusy, odtwarzacze płyt kompaktowych i kaset, ołówki, opakowania na napoje, organizery, otwieracze do butelek, pałeczki chmińskie, papiery pakowe, parasole, parasolki, parawany, para jedwabne, piłki, piórniki, plecaki, podkładki pod kubki, kieliszki i szklanki, podkładki pod mysz, pokrowce na telefony, portfele, postery, radioodbierniki, rękawiczki, ręczniki, sakwy rowerowe, sakwy podróżne, samochodowe osłony przeciwsłoneczne, siatki, skrobaczki do szyb, słodycze, standy, stroje dla panosnelu, szale, szalik, teuczki skórzane, termosy, torby i torebki, torciki, trąbki, t-shirty, wizytowniki, wody perfumowane i perfumy, worki żeglarskie, wyroby ze szkła i porcelany, zabawki, zegary ściennie, zegarki, znaczki z logo, **36** usługi w zakresie pośrednictwa w zawieraniu umów ubezpieczeniowych, umów kredytowych za pośrednictwem telewizji interaktywnej i sieci teleinformatycznych Internet, umożliwianie sprawdzania stanu konta za pośrednictwem telewizji interaktywnej i sieci teleinformatycznych Internet, umożliwienie dokonywania płatności za pośrednictwem telewizji interaktywnej i Internetu, obsługa kart kredytowych za pośrednictwem telewizji interaktywnej i Internetu, **37** usługi w zakresie: instalacji, obsługi i napraw systemów przekazywania dźwięku i obrazu w systemie łączności radiofonicznej, telewizyjnej, kablowej, światłowodowej, satelitarnej i naziemnej w systemie cyfrowym i analogowym, instalacji i naprawy urządzeń do odbioru sygnału telewizyjnego, radiowego, instalacja anten zbiorczych indywidualnych do odbioru tego sygnału, instalacja i naprawa sprzętu do odtwarzania sygnału, **38** usługi telekomunikacyjne, usługi agencji informacyjnej: zbieranie i rozpowszechnianie informacji, usługi rozpowszechniania programów telewizyjnych, reportaży, filmów dokumentalnych i fabularnych, widowisk rozrywkowych i sportowych oraz audycji z interaktywnym udziałem widzów, usługi: emisji telewizyjnej i radiowej, obsługi przekazu dźwięku i obrazu, obsługi przekazu cyfro-

wego, organizowania systemów transmisyjnych dźwięku, obrazu i sygnału cyfrowego, rozpowszechniania programów i informacji za pośrednictwem sieci informatycznych-Internetu, usługi komunikacyjne za pośrednictwem przekazu satelitarnego, naziemnego kablowego i światłowodowego, usługi telekomunikacyjne spersonalizowane w zakresie dostępu do treści informacyjnych i usług indywidualnie określonych dla każdego abonenta z możliwością wykorzystania przesyłania informacji od abonenta do operatora w celu wyboru usług, uczestniczenia w grach konkursach, głosowaniach i dokonywania zakupów z jednoczesnym przekazywaniem informacji od i do klienta, usługi telekomunikacyjne przeznaczone do obsługi sprzedaży detalicznej towarów poprzez bezpośrednią komunikację z klientem, usługi przekazu telewizyjnego łącznie z umożliwianiem wyboru z pośród wielu programów i inteligentnej automatycznej selekcji programów które mają być nagrywane, usługi emisji i transmisji telewizji interaktywnej, interaktywnej rozrywki i konkursów, usługi dostarczania informacji on-line z komputerowych baz danych, umożliwianie dostępu do stron WWW za pośrednictwem przekazu telewizyjnego poprzez interaktywny portal telewizyjny, udzielanie informacji i usługi konsultacyjne dotyczące wyżej wymienionych usług, dostarczanie dostępu do Internetu, wynajem miejsca na strony WWW, usługi poczty elektronicznej, dostarczanie dostępu do internetowych stron WWW zawierających pliki muzyczne, video, dźwiękowe i graficzne, wynajem urządzeń do odbioru i nadawania sygnału telewizyjnego i radiowego, odbiorników radiowych i telewizyjnych, urządzeń do kodowania i dekodowania sygnału cyfrowego i analogowego, zapewnienie dostępu do sieci LAN-przesyłanie danych z i do sieci lokalnej (Local Area Network) jak również umożliwienie dostępu do Internetu za pośrednictwem tej sieci, **41** usługi w zakresie rozrywki i nauczania: organizacja rozrywkowych widowisk telewizyjnych, audycji radiowych, produkcja filmów dokumentalnych i fabularnych, reportaży, programów telewizyjnych, organizacji teleturniejów i konkursów, organizacja audycji z interaktywnym udziałem widzów, dostarczanie rozrywki i usług edukacyjnych za pośrednictwem radia, telewizji, Internetu, dostęp do wyżej wymienionych usług edukacyjnych i rozrywkowych w systemie on-line, w systemie telewizji interaktywnej, usługi wynajmowania sprzętu do nagrywania, odtwarzania dźwięku i obrazu, dostarczanie informacji o rozrywce, edukacji, programach radiowych i telewizyjnych, imprezach sportowych, usługi automatycznego zapisywania programów telewizyjnych zgodnie z preferencjami odbiorców i następnie odtwarzanie ich w czasie wybranym przez odbiorcę, usługi rozrywkowe polegające na udostępnianiu muzyki, video, dźwięku i obrazu w postaci plików dostępnych ze stron WWW poprzez Internet, usługi wynajmowania studia nagraniowego, filmowego, organizacji i produkcji nagrań filmowych, dźwiękowych, usługi organizacji imprez artystycznych, estradowych, sportowych, rekreacyjnych, usługi wydawnicze: publikowanie książek i materiałów drukowanych, publikowanie w formie elektronicznej książek, magazynów, czasopism, gazet udostępnianie ich w sieci internetowej, usługi obsługi technicznej i organizacyjnej produkcji telewizyjnej i filmowej, **42** opracowywanie i wdrażanie programów komputerowych, wykonywanie opinii i badań w dziedzinie środków komunikacji publicznej, multimedialnej, udostępnienie prognoz pogody, **45** usługi administrowania prawami własności intelektualnej, udzielania licencji i pośrednictwa w obrocie prawami własności intelektualnej.

(111) **222630** (220) 2008 08 06 (210) 344579  
 (151) 2009 10 30 (441) 2008 11 10  
 (732) Delkom 2000 Spółka z o.o., Wejherowo, PL.  
 (540)



Kolor znaku: granatowy, srebrny, pomarańczowy  
 (531) 26.4.2, 27.5.1, 29.1.13

(510), (511) **09** komputery, części do komputerów, urządzenia peryferyjne, kamery cyfrowe, aparaty fotograficzne, gry komputerowe, przenośne odtwarzacze muzyczne, nośniki danych, oprogramowanie, monitory, urządzenia do nawigacji, programy komputerowe, telewizory, telefony komórkowe, projektory i ekrany projekcyjne, klawiatury, myszy, pamięci, procesory, modemy, dyski, napędy do dysków, czytniki kodów kreskowych, drukarki, **37** usługi: instalowanie, konserwacja, naprawy sprzętu komputerowego, serwisowanie sieci komputerowej, instalacja sieci komputerowych, **42** usługi: aktualizacja oprogramowania komputerowego, analizy systemów komputerowych, doradztwo w zakresie sprzętu komputerowego, odzyskiwanie danych komputerowych, instalacja oprogramowania komputerowego.

(111) **222631** (220) 2006 09 27 (210) 315948  
 (151) 2009 10 13 (441) 2007 01 08  
 (732) Agencja Wydawnicza AGA PRESS Spółka z o.o., Bydgoszcz, PL.  
 (540)

Gimnazjalista  
**Victor**

Kolor znaku: czerwony, czarny

(531) 27.5.1, 29.1.12  
 (510), (511) **16** książki, czasopisma, gazety, periodyki, kalendarze, **35** prowadzenie sklepu wysyłkowego z wydawnictwami, działalność reklamowa-usługi w zakresie reklamy i promocji osób trzecich, usługi agencji reklamowych, produkcja reklam prasowych, telewizyjnych i radiowych, dystrybucja i rozpowszechnianie materiałów reklamowych, **41** działalność wydawnicza, usługi wydawnicze.

(111) **222632** (220) 2006 09 27 (210) 315949  
 (151) 2009 10 13 (441) 2007 01 08  
 (732) Agencja Wydawnicza AGA PRESS Spółka z o.o., Bydgoszcz, PL.  
 (540)

Victor  
**Junior**

Kolor znaku: czerwony, niebieski, czarny

(531) 27.5.1, 29.1.13  
 (510), (511) **16** książki, czasopisma, gazety, periodyki, kalendarze, **35** prowadzenie sklepu wysyłkowego z wydawnictwami, działalność reklamowa-usługi w zakresie reklamy i promocji osób trzecich, usługi agencji reklamowych, produkcja reklam prasowych, telewizyjnych i radiowych, dystrybucja i rozpowszechnianie materiałów reklamowych, **41** działalność wydawnicza, usługi wydawnicze.

(111) **222633** (220) 2007 02 07 (210) 321093  
 (151) 2009 10 08 (441) 2007 05 14  
 (732) Magdalena Bullert, Chyby, PL.  
 (540)

**promoda**

Kolor znaku: czerwony

(531) 27.5.1, 29.1.1  
 (510), (511) **35** zgrupowanie na rzecz osób trzecich pozwalające nabywcy wygodnie oglądać i kupować w sklepie: etui na klucze, komplety podróżne, paski skórzane, pasy skórzane, kosmetyczki podróżne, portfele, portmonetki, sakiewki ze skóry, siatki na zakupy, torby do pakowania ze skóry, torby podróżne, walizki, torebki, parasole, odzież, obuwie, nakrycia głowy.

(111) **222634** (220) 2007 09 10 (210) 329989  
 (151) 2009 10 07 (441) 2007 12 24  
 (732) AKWAWIT-BRASCO S.A., Wrocław, PL.

(540)



Kolor znaku: biały, czerwony, szary, czarny, niebieski, żółty, złoty  
(531) 2.1.1, 25.1.15, 26.11.3, 27.5.1, 29.1.15  
(510), (511) **33** wódka, napoje alkoholowe.

(111) **222635** (220) 2007 10 09 (210) 331212  
(151) 2009 10 08 (441) 2008 01 21  
(732) Biuro Turystyki Związku Nauczycielstwa Polskiego  
LOGOSTOUR Sp. z o.o., Warszawa, PL.  
(540) LogosTour 7 kontynentów  
(510), (511) **41** działalność wydawnicza, usługi oświatowe i szkoleniowe, organizacja i obsługa konferencji i seminariów, organizacja i obsługa imprez kulturalnych, usługi związane z organizacją wypożyczynki, usługi związane z organizacją rozrywki, **43** usługi gastronomiczne, usługi barów, kawiarni, restauracji.

(111) **222636** (220) 2007 12 27 (210) 334613  
(151) 2009 10 09 (441) 2008 03 31  
(732) ELEKTRIMONT Spółka z ograniczoną odpowiedzialnością,  
Kraków, PL.  
(540)



Kolor znaku: granatowy  
(531) 9.1.10, 26.11.3, 27.5.1, 29.1.4  
(510), (511) **35** usługi agencji importowo-eksportowej; usługi pośrednictwa handlowego na rzecz firm krajowych i zagranicznych; zgrupowanie na rzecz osób trzecich różnych towarów pozwalające nabywcy wygodnie je oglądać i kupować w sklepach, hurtowniach i na stronie internetowej wyspecjalizowanej w sprzedaży maszyn elektrycznych, transformatorów, elektrycznej aparatury rozdzielczej, sterowniczej i kontrolno-pomiarowej; usługi marketingowe; usługi reklamowe, dystrybucja materiałów reklamowych, próbek i wzorów wyrobów; organizacja i obsługa wystaw i targów w celach handlowych i reklamowych; doradztwo i pomoc w zakresie organizowania i prowadzenia działalności gospodarczej; usługi badania rynku; usługi rejestracji, sporządzania odpisów, składzie, kompilacji i/lub systematyzacji pisemnych informacji oraz rejestrowanie, kompilacja i/lub wyszukiwanie danych w komputerowych bazach danych, pozyskiwanie danych do komputerowych baz danych, zarządzanie zbiorami informatycznymi; wypożyczanie urządzeń i wyposażenia biurowego, **37** usługi budowlano-montażowe i remontowe w zakresie budownictwa ogólnego i przemysłowego; wykonywanie robót ogólnobudowlanych i remontów w zakresie rozdzielczych obiektów liniowych: elektrycznych, elektroenergetycznych, elektrotrakcyjnych, telekomunikacyjnych; budowlanych wewnętrznych i zewnętrznych instalacji: elektrycznych, oświetleniowych, komputerowych, przeciwpożarowych, alarmowych, telewizyjnych, automatyki przemysłowej, telekomunikacyjnych, wodociągowych, centralnego ogrzewania, wentylacyjnych, gazowych; roboty inżynierskie lądowe i wodne, roboty ziemne; budowlane roboty izolacyjne; budowlane roboty wykończeniowe: murarstwo, tynkowanie, malowanie, posadzkarstwo, tapetowanie, oblicowywanie ścian; instalowanie, naprawy i konserwacja elektrycznej aparatury rozdzielczej i sterowniczej, urządzeń i sprzętu elektrycznego oświetleniowego i lamp elektrycznych; instalowanie, naprawy, konserwacja i przewijanie silników elektrycznych, prądnic i transformatorów; instalowanie i naprawy systemów pomiarowych i aparatury

kontrolno-pomiarowej; instalowanie urządzeń i systemów sterowania procesami przemysłowymi; obsługa, naprawa i konserwacja maszyn, urządzeń budowlanych i pojazdów; wynajem sprzętu budowlanego i burzącego, wynajem maszyn i urządzeń budowlanych, **40** obróbka metali i tworzyw sztucznych; obróbka mechaniczna elementów metalowych: gięcie profili proste i przestrzenne, gięcie walcowe na zimno blach, zwijanie blach w formy symetryczne i niesymetryczne, zginanie i kantowanie blach, cięcie blach; usługi w zakresie obróbki mechanicznej metali: frezowanie, wiercenie, szlifowanie, ukosowanie palnikiem; usługi w zakresie obróbki galwanicznej, cieplnej i cieplno-chemicznej metali; obróbka powierzchni blach, polerowanie i platerowanie; nakładanie powłok na metale; usługi w zakresie obróbki kowalskiej, ślusarskiej, spawalniczej i skrawania; kompletowanie maszyn, urządzeń i materiałów branży elektrycznej na zamówienie, **41** organizowanie kursów, sympozjów, szkoleń i poradnictwo zawodowe w zakresie projektowania i wykonawstwa urządzeń i instalacji elektrycznych; usługi związane z organizacją imprez kulturalnych, rekreacyjnych, rozrywkowych i wycieczkowych, **42** opracowywanie projektów technicznych w zakresie budownictwa ogólnego, przemysłowego, urbanistycznego i technologicznego, opracowywanie projektów technicznych w zakresie urządzeń i instalacji elektrycznych, energetycznych, gazowych, wodociągowych, kanalizacyjnych i ciepłowniczych; badania i analizy techniczne, ekspertyzy inżynierskie i opinie techniczne z zakresu budownictwa, urządzeń i instalacji elektrycznych; testowanie i kontrola jakości materiałów; projektowanie, instalacje, aktualizacja i konserwacja oprogramowania komputerowego; wynajem oprogramowania komputerowego, urządzeń komputerowych i komputerów, dostarczanie informacji w trybie on-line z komputerowych baz danych za pośrednictwem stron Internetu w zakresie budownictwa i elektroenergetyki.

(111) **222637** (220) 2008 02 06 (210) 336231  
(151) 2009 10 08 (441) 2008 05 12  
(732) OKT Polska Sp. z o.o., Bydgoszcz, PL.  
(540)



Kolor znaku: niebieski, błękitny, czerwony, czarny, biały  
(531) 1.15.24, 3.9.1, 3.9.4, 26.4.9, 27.5.1, 29.1.15  
(510), (511) **20** chodziki dla dzieci, kojce dla dzieci, kolebki, kołyski, kosze niemetalowe, kosze z przykrywką, łóżka wodne nie do celów leczniczych, poduszki, skrzynki na zabawki, krzesła, krzeselka, foteliki i taborety z tworzyw sztucznych, stoły, stoliki dla dzieci, wieszaki z tworzyw sztucznych na ubrania, dozowniki do ręczników niemetalowe, maty wyjmowalne do zlewów, **21** wanienki, wanienki dla niemowląt, wanienki do prania, nocniki, nakładki sedesowe, opakowania nie ujęte w innych klasach, naczynia, pojemniki z tworzyw sztucznych do użytku w gospodarstwie domowym w tym pojemniki na słodycze, kubki, kubeczki, słoiki, słoiczki, butelki, buteleczki, pojemniki z tworzyw sztucznych na pieluchy, pojemniki z tworzyw sztucznych na zabawki, pojemniki z tworzyw sztucznych na akcesoria związane z higieną dzieci w tym mydelniczki, przybory toaletowe, dozowniki mydła, dozowniki papieru toaletowego, gąbki, uchwyty do gąbek, wkładki z tworzyw sztucznych do wanienek, ręczne przybory z tworzyw sztucznych używane w gospodarstwie domowym i w kuchni zwłaszcza przeznaczone dla dzieci, ociekacze z tworzyw sztucznych na butelki, podstawki pod naczynia stołowe, miski, miseczki, miednice, klatki dla zwierząt domowych, **28** zabawki dla dzieci, lalki i akcesoria związane z lalkami, maski, ozdoby z tworzyw sztucznych na choinki, gry planszowe, zabawki dla zwierząt domowych.

(111) **222638** (220) 2008 02 06 (210) 336232  
(151) 2009 10 08 (441) 2008 05 12  
(732) OKT Polska Sp. z o.o., Bydgoszcz, PL.

(540)



Kolor znaku: żółty, pomarańczowy, czarny, biały

(531) 3.7.6, 27.5.1, 29.1.14

(510), (511) **20** chodziki dla dzieci, kojce dla dzieci, kolebki, kołyski, kosze niemetalowe, kosze z przykrywką, łóżka wodne nie do celów leczniczych, poduszki, skrzynki na zabawki, krzesła, krzeselka, foteliki i taborety z tworzyw sztucznych, stoły, stoliki dla dzieci, wieszaki z tworzyw sztucznych na ubrania, dozowniki do ręczników niemetalowe, maty wyjmowalne do zlewów, **21** wanienki, wanienki dla niemowląt, wanienki do prania, nocniki, nakładki sedesowe, opakowania nie ujęte w innych klasach, naczynia, pojemniki z tworzyw sztucznych do użytku w gospodarstwie domowym w tym pojemniki na słodczyce, kubki, kubeczki, słoiki, słoiczki, butelki, buteleczki, pojemniki z tworzyw sztucznych na pieluchy, pojemniki z tworzyw sztucznych na zabawki, pojemniki z tworzyw sztucznych na akcesoria związane z higieną dzieci w tym mydelniczki, przybory toaletowe, dozowniki mydła, dozowniki papieru toaletowego, gąbki, uchwyty do gąbek, wkładki z tworzyw sztucznych do waniek, ręczne przybory z tworzyw sztucznych używane w gospodarstwie domowym i w kuchni zwłaszcza przeznaczone dla dzieci, ociekacze z tworzyw sztucznych na butelki, podstawki pod naczynia stołowe, miski, miseczki, miednice, klatki dla zwierząt domowych, **28** zabawki dla dzieci, lalki i akcesoria związane z lalkami, maski, ozdoby z tworzyw sztucznych na choinki, gry planszowe, zabawki dla zwierząt domowych.

(111) **222639** (220) 2008 02 06 (210) 336233

(151) 2009 10 08 (441) 2008 05 12

(732) OKT Polska Sp. z o.o., Bydgoszcz, PL.

(540)



Kolor znaku: niebieski, błękitny, czerwony, czarny, biały

(531) 1.15.24, 3.9.1, 3.9.4, 26.4.9, 27.5.1, 29.1.15

(510), (511) **20** chodziki dla dzieci, kojce dla dzieci, kolebki, kołyski, kosze niemetalowe, kosze z przykrywką, łóżka wodne nie do celów leczniczych, poduszki, skrzynki na zabawki, krzesła, krzeselka, foteliki i taborety z tworzyw sztucznych, stoły, stoliki dla dzieci, wieszaki z tworzyw sztucznych na ubrania, dozowniki do ręczników niemetalowe, maty wyjmowalne do zlewów, **21** wanienki, wanienki dla niemowląt, wanienki do prania, nocniki, nakładki sedesowe, opakowania nie ujęte w innych klasach, naczynia, pojemniki z tworzyw sztucznych do użytku w gospodarstwie domowym w tym pojemniki na słodczyce, kubki, kubeczki, słoiki, słoiczki, butelki, buteleczki, pojemniki z tworzyw sztucznych na pieluchy, pojemniki z tworzyw sztucznych na zabawki, pojemniki z tworzyw sztucznych na akcesoria związane z higieną dzieci w tym mydelniczki, przybory toaletowe, dozowniki mydła, dozowniki papieru toaletowego, gąbki, uchwyty do gąbek, wkładki z tworzyw sztucznych do waniek, ręczne przybory z tworzyw sztucznych używane w gospodarstwie domowym i w kuchni zwłaszcza przeznaczone dla dzieci, ociekacze z tworzyw sztucznych na butelki, podstawki pod naczynia stołowe, miski, miseczki, miednice, klatki dla zwierząt domo-

wych, **28** zabawki dla dzieci, lalki i akcesoria związane z lalkami, maski, ozdoby z tworzyw sztucznych na choinki, gry planszowe, zabawki dla zwierząt domowych.

(111) **222640** (220) 2008 02 07 (210) 336260

(151) 2009 10 08 (441) 2008 05 12

(732) Towarzystwo Żużlowe „Start”, Gniezno, PL.

(540)



Kolor znaku: czarny, czerwony, żółty, biały

(531) 3.7.1, 24.1.17, 24.9.2, 26.4.1, 27.5.1, 29.1.14

(510), (511) **14** breloczki, **16** artykuły papierniczne, **21** naczynia do picia, **25** odzież, **34** zapalniczki dla palaczy tytoniu.

(111) **222641** (220) 2008 03 09 (210) 337894

(151) 2009 10 07 (441) 2008 06 09

(732) VIDCOM.PL Spółka z ograniczoną odpowiedzialnością, Katowice, PL.

(540)



Kolor znaku: zielony, różowy, biały, czarny

(531) 26.1.1, 26.4.2, 27.5.1, 29.1.14

(510), (511) **09** programy komputerowe, programy komputerowe do technicznych (informatycznych) rozwiązań komunikacji na odległość; urządzenia do nagrywania, transmisji lub reprodukcji dźwięku lub obrazu; sprzęt i oprogramowanie telekomunikacyjne, sprzęt i oprogramowanie videokonferencyjne; komputery, akcesoria i sprzęt komputerowy, komputerowe urządzenia peryferyjne; czyste i nagrane nośniki danych, **35** pośrednictwo pracy, rekrutacja personelu, doradztwo w zarządzaniu personelem, usługi sekretarskie; doradztwo w zakresie organizowania i prowadzenia działalności handlowej i gospodarczej, zarządzanie i administrowanie działalnością handlową i gospodarczą; informacja o powyższych usługach; reklama; obsługa baz danych dostępnych przez internet polegająca na wyszukiwaniu, pozyskiwaniu, sortowaniu i systematyzacji danych oraz zarządzaniu zbiorami informatycznymi, **38** usługi telekomunikacyjne w zakresie umożliwiania porozumiewania się na odległość oraz w zakresie przekazywania danych, dźwięku i obrazu na odległość; wideokomunikacja; przesyłanie wiadomości, danych, głosu i obrazu na odległość, emisje telewizyjne i radiowe, usługi interaktywnej komunikacji oraz umożliwiania interaktywnego, elektronicznego i audiowizualnego komunikowania się i przekazywania informacji na odległość, łączność elektroniczna, transmisje internetowe, wideokomunikacja za pośrednictwem Internetu, videokonferencje on-line, obsługa videokonferencji, usługi w zakresie umożliwiania komunikowania się oraz wymiany informacji i konwersacji w czasie rzeczywistym za pośrednictwem Internetu; prowadzenie forum on-line, usługi w zakresie poczty elektronicznej, ogłoszenia elektroniczne; przesyłanie danych, wiadomości, dźwięku i obrazu przez portale komunikacyjne i informacyjne, rozpowszechnianie programów i informacji za pośrednictwem sieci informatycznych-Internetu; agencje informacyjne, informacja o powyższych usługach.

(111) **222642** (220) 2008 03 09 (210) 337900

(151) 2009 10 07 (441) 2008 06 09

(732) VIDCOM.PL Spółka z ograniczoną odpowiedzialnością, Katowice, PL.

(540)



e-VideoPrawo

Kolor znaku: zielony, różowy, biały, czarny, żółty

(531) 26.1.1, 27.5.1, 29.1.15

(510), (511) **09** programy komputerowe, programy komputerowe do technicznych (informatycznych) rozwiązań komunikacji na odległość; urządzenia do nagrywania, transmisji lub reprodukcji dźwięku lub obrazu; sprzęt i oprogramowanie telekomunikacyjne, sprzęt i oprogramowanie wideokonferencyjne; komputery, akcesoria i sprzęt komputerowy, komputerowe urządzenia peryferyjne; czyste i nagrane nośniki danych, **38** usługi telekomunikacyjne w zakresie umożliwiania porozumiewania się na odległość oraz w zakresie przekazywania danych, dźwięku i obrazu na odległość; wideokomunikacja; przesyłanie wiadomości, danych, głosu i obrazu na odległość, emisje telewizyjne i radiowe, usługi interaktywnej komunikacji oraz umożliwiania interaktywnego, elektronicznego i audiowizualnego komunikowania się i przekazywania informacji na odległość, łączność elektroniczna, transmisje internetowe, wideokomunikacja za pośrednictwem Internetu, wideokonferencje on-line, obsługa wideokonferencji, usługi w zakresie umożliwiania komunikowania się oraz wymiany informacji i konwersacji w czasie rzeczywistym za pośrednictwem Internetu; prowadzenie forum on-line, usługi w zakresie poczty elektronicznej, ogłoszenia elektroniczne; przesyłanie danych, wiadomości, dźwięku i obrazu przez portale komunikacyjne i informacyjne, rozpowszechnianie programów i informacji za pośrednictwem sieci informatycznych-Internetu; agencje informacyjne, informacja o powyższych usługach, **45** usługi prawne; doradztwo prawne; informacja o powyższych usługach; świadczenie wyżej wymienionych usług drogą internetową.

(111) **222643** (220) 2008 03 10 (210) 337961

(151) 2009 09 07 (441) 2008 06 23

(732) Rybnickie Zakłady Naprawcze Sp. z o.o., Rybnik, PL.

(540) RZN

(510), (511) **07** maszyny i urządzenia dla górnictwa, w tym flotowniki.(111) **222644** (220) 2008 03 10 (210) 337962

(151) 2009 09 07 (441) 2008 06 23

(732) Rybnickie Zakłady Naprawcze Sp. z o.o., Rybnik, PL.

(540) RZN-1

(510), (511) **07** maszyny i urządzenia dla górnictwa, w tym flotowniki.(111) **222645** (220) 2008 03 27 (210) 338800

(151) 2009 10 07 (441) 2008 07 07

(732) Przedsiębiorstwo Handlowo-Usługowe „MAGNAT” Stanisław Bosak, Kielce, PL.

(540) magnat

(510), (511) **37** usługi budowlane, nadzór budowlany, murowanie, izolowanie budynków, obsługa i naprawy samochodów, górnicze roboty wydobywcze, **40** niszczenie odpadów, przetwarzanie odpadów, recykling odpadków i odpadów, oczyszczanie i odprowadzanie ścieków, **43** hotele, restauracje, kawiarnie, usługi barowe, **44** usługi związane z uprawą roślin, tępienie szkodników w rolnictwie i ogrodnictwie i leśnictwie.

(111) **222646** (220) 2008 04 21 (210) 339899

(151) 2009 11 03 (441) 2008 08 04

(732) TARGET SERVICE Radosław Józef Fronc, Kraków, PL.

(540)

(531) 27.5.1

(510), (511) **35** usługi w zakresie reklamy, promocji, przekazywania informacji handlowej, prezentowania, zgrupowania towarów pozwalające nabywcy wygodnie je wybierać i kupować w punktach sprzedaży detalicznej z galanterią ślubną, odzieżą i produktami spożywczymi, barach, restauracjach, rozpowszechnianie materiałów reklamowych,

organizowanie prezentacji, wystaw handlowych i reklamowych; prezentowanie i informowanie o powyższych w internecie, **42** administrowanie stronami internetowymi, tworzenie i utrzymywanie stron internetowych dla osób trzecich; usługi projektantów mody i dekoracji wnętrz, **43** usługi barów, kawiarni, kafeterii, restauracji, barów nocnych, moteli, pensjonatów, stołówek, przygotowywanie żywności i napojów na zamówienie i ich dostawa, wynajmowanie sal.

(111) **222647** (220) 2008 05 07 (210) 340554

(151) 2009 10 15 (441) 2008 08 18

(732) Jan Maciej Trojanowski, Warszawa, PL.

(540)

## STREFA TAJEMNIC

(531) 27.5.1

(510), (511) **09** aparatura i przyrządy do przetwarzania informacji, aparatura do rejestracji dźwięku, aparaty fotograficzne, aparaty kinematograficzne, aparaty telefoniczne, aparaty telewizyjne, aparaty wideo, mikroprocesory, procesory tekstu, dane na nośnikach optycznych, dyski magnetyczne, dyski do rejestracji dźwięku, dyskietki, dyski kompaktowe audio-wideo, DVD, CD, CD MP3 i MP4, dyski kompaktowe optyczne, pamięci komputerowe, filmy naświetlone, filmy animowane, hologramy, interfejsy, kamery filmowe, kamery wizyjne, karty inteligentne z obwodami scalonymi zintegrowanymi, karty magnetyczne kodowane, kodery magnetyczne, komputerowe urządzenia peryferyjne, komputery i komputery przenośne, laptopy, magnetofony taśmowe, magnetyczne nośniki informacji, monitory-hardware komputerowy, monitory-programy komputerowe, nośniki do rejestracji dźwięku, notesy elektroniczne, odbiorniki audio-i wideo, odtwarzacze kaset, odtwarzacze płyt kompaktowych, odtwarzacze MP3, odtwarzacze MP4, optyczne nośniki informacji, odtwarzacze osobiste stereo, plotery, chipy, płyty fonograficzne, programy gier komputerowych, programy komputerowe jako software ładowalny, programy komputerowe nagrane, przezrocza fotograficzne, publikacje elektroniczne w postaci modułów ładowalnych, software oprogramowanie stałe dla komputerów nagrane, sterujące programy komputerowe systemu operacyjnego nagrane, taśmy do nagrywania dźwięku, taśmy do rejestracji dźwięku, taśmy magnetyczne, taśmy wideo, telefony przenośne pracujące w systemie telefonii komórkowej, karty SIM, translatory elektroniczne kieszonek, urządzenia do montażu filmów kinematograficznych, urządzenia do nawigacji do pojazdów, urządzenia do nawigacji satelitarnej, urządzenia do nadawania, przekazywania i odbierania działające w systemie telefonii komórkowej, urządzenia współpracujące z komputerami w zakresie przekazywania dźwięku i obrazu, urządzenia nadawcze telefoniczne, kasety wideo z gramami, kasety audio-wideo, wideofony, kable optyczne (światłowody), **16** afisze, plakaty, albumy, almanachy, artykuły papiernicze, prospekty, broszury, czasopisma, periodyki, odbitki graficzne, emblematy, formularze, druki, blankiety, fotografie, gazety, kalendarze, karty pocztowe, katalogi, komiksy, książki, makiety architektoniczne, mapy, mapy geograficzne, obrazy oprawione lub nie, materiały drukowane, plansze, podręczniki, przezrocza, publikacje, reprodukcje graficzne, znaczki pocztowe, **25** czapki, koszule, T-shirty, bluzki, bluzy, kurtki, odzież, **35** aukcje internetowe, pozyskiwanie danych do komputerowych baz danych, transkrypcja informacji, transkrypcja przekazu, komputerowe zarządzanie plikami, zarządzanie zbiorami informatycznymi, kompilacja informacji w komputerowych bazach danych, wyszukiwanie w komputerowych bazach danych, systematyzacja informacji w komputerowych bazach danych, sortowanie danych w bazach komputerowych, dystrybucja materiałów reklamowych (próbki, druki, prospekty, broszury), rozpowszechnienie ogłoszeń reklamowych, organizowanie wystaw w celach handlowych lub reklamowych, pokazy towarów, publikowanie tekstów reklamowych, rozpowszechnianie materiałów i ogłoszeń reklamowych, reklama i działalność informacyjna, wynajem czasu reklamowego we wszystkich środkach przekazu, wypożyczanie materiałów reklamowych, reklamy, reklamy prasowe, reklamy korespondencyjne, reklamy radiowe, reklamy telewizyjne, reklama za pośrednictwem sieci komputerowej, organizowanie targów handlowych i reklamowych, wynajmowanie miejsc na umieszczanie ogłoszeń lub reklam, edycja tekstów, **38** agencje informacyjne, emisja radiowa, emisja telewizyjna, przesyłanie informacji drogą elektroniczną i za pośrednictwem sieci GSM, usługi telekomunikacyjne, rozpowszechnianie programów telewizyjnych i radiowych, telefonia komórkowa, połączenia telefoniczne, telewizja kablowa, przesyłanie danych przy pomocy terminali komputerowych, obsługa telekonferencji, usługi

w zakresie ogłoszeń elektronicznych, poczta elektroniczna, połączenia ze światową siecią komputerową za pośrednictwem telekomunikacji, przekaz satelitarny, przesyłanie informacji tekstowej i obrazowej przy pomocy komputera, usługi w zakresie transmisji danych i teledystrybucji, przydzielanie dostępu do światowej sieci komputerowej, transmisja programów radiowych, transmisja programów telewizyjnych, obsługa przekazu cyfrowego, obsługa przekazu telefonicznego, usługi w zakresie instalacji i obsługi systemów przekazywania dźwięku i obrazu w łączności telefonicznej, usługi w zakresie łączności przez sieć światłowodową i przez terminale komputerowe, **41** edukacja, informacja o edukacji, studia filmowe, produkcja filmów, fotoreportaż, produkcja tematycznych programów telewizyjnych, usługi studia nagrań, informacja o imprezach rozrywkowych i rekreacji, usługi klubowe w zakresie rozrywki i nauczania, organizowanie i obsługa konferencji, organizowanie konkursów edukacyjnych lub rozrywkowych, organizowanie konkursów tematycznych, organizowanie oraz prowadzenie pracowni specjalistycznych, organizowanie i prowadzenie seminariów i zjazdów, publikowanie książek i periodyków, publikowanie tekstów inne niż reklamowe, publikacja elektroniczna on-line książek i periodyków, pokazy w ramach kształcenia praktycznego, montaż taśm wideo, montaż programów radiowych i telewizyjnych, nagrywanie filmów na taśmach wideo, obsługa publikacji elektronicznych on-line nieprzesyłalnych, organizowanie wystaw z dziedziny kultury i edukacji, organizowanie imprez rozrywkowych, konkursów i plebiscytów, programy rozrywkowe radiowe i telewizyjne, usługi reporterskie, wykonywanie mikrofilmów, **42** administrowanie stronami komputerowymi, doradztwo w zakresie sprzętu komputerowego, projektowanie systemów komputerowych, programowanie komputerowe, konwersja danych lub dokumentów do postaci elektronicznej, konserwacja oprogramowania komputerowego, tworzenie i utrzymywanie stron internetowych dla osób trzecich, administrowanie portalem internetowym, **45** zarządzanie prawami autorskimi.

(111) **222648** (220) 2008 05 08 (210) 340592  
 (151) 2009 10 06 (441) 2008 08 18  
 (732) NOMI Spółka Akcyjna, Kielce, PL.  
 (540)

**DIREKT**

(531) 26.11.2, 26.11.8, 27.5.1  
 (510), (511) **01** preparaty chemiczne dla przemysłu, preparaty do prowadzenia prac badawczych, stosowane w fotografii jak również w rolnictwie, ogrodnictwie i leśnictwie, nawozy użyźniające glebę, kleje dla celów przemysłowych, **02** farby, lakiery, preparaty zabezpieczające przed rdzą i korozją, preparaty do konserwacji drewna, zaprawy farbierskie, folie metalowe i formy proszkowe dla malarzy i dekoratorów, **03** preparaty i środki do czyszczenia, polerowania, szorowania i ścierania, **04** świece do oświetlenia, knoty do świec, **05** preparaty przeciw pasożytnicze, środki przeciw robactwu, preparaty grzybobójcze, środki chwastobójcze, **06** metalowe materiały budowlane, przenośne metalowe konstrukcje budowlane, przewody nieelektryczne i druty z metali nieszlachetnych, drobne wyroby żelazne, pojedyncze drobne wyroby metalowe, rury i rurki metalowe, **08** narzędzia i przyrządy sterowane ręcznie, **09** urządzenia i przyrządy do przewodzenia, przełączania, transformowania, akumulowania, regulowania lub kontrolowania elektryczności, **11** urządzenia do oświetlania, ogrzewania, wytwarzania pary, gotowania, chłodzenia, suszenia, wentylacji, zapotrzebowania w wodę i do celów sanitarnych, **16** pędzle malarskie, materiały z tworzyw sztucznych do pakowania (nie ujęte w innych klasach), torby z tworzyw sztucznych na śmieci, torebki do pakowania, **17** tworzywa sztuczne w formie wyciśniętej stosowane w produkcji, materiały wypełniające, uszczelniające i izolujące, giętkie rury niemetalowe, **19** materiały budowlane niemetalowe, rury sztywne niemetalowe stosowane w budownictwie, **20** meble, lustra, ramy do obrazów, wyroby (nie ujęte w innych klasach) z drewna, korka, trzciny, wikliny, rogu, kości słoniowej, fiszbinu, muszli, bursztynu, macicy perłowej, sepiolitu i imitacji tych wszystkich materiałów lub tworzyw sztucznych, **27** dywany, dywaniki, maty i słomianki, linoleum i inne materiały do pokrywania podłóg, tapety (nietekstylne).

(111) **222649** (220) 2008 05 14 (210) 340902  
 (151) 2009 10 07 (441) 2008 08 18  
 (732) KRAM Spółka z ograniczoną odpowiedzialnością, Pasłęk, PL.

(540)

**MAX CUP**

(531) 27.5.1  
 (510), (511) **21** naczynia papierowe jednorazowego użytku, w tym: talerze i talerzki, miski i miseczki, kubeczki, spodeczki, tace, termoizolacyjne pojemniki na żywność, pudełka na słodczyce, kuchenne przybory nie z metali szlachetnych.

(111) **222650** (220) 2008 05 14 (210) 340903  
 (151) 2009 10 07 (441) 2008 08 18  
 (732) KRAM Spółka z ograniczoną odpowiedzialnością, Pasłęk, PL.  
 (540)

**MAX PAPER**

(531) 27.5.1  
 (510), (511) **16** folie do pakowania z tworzyw sztucznych w rolkach i w arkuszach, opakowania jednorazowe z papieru, kartonu i tworzyw sztucznych, torebki papierowe, papier opakowaniowy, papier komputerowy, materiały reklamowe z papieru, kartonu i tworzyw sztucznych, szyldy, tablice i wywieszki informacyjne, wywieszki cenowe, nalepki z papieru, podstawki pod kufle do piwa, folie samoprzylepne jako artykuły biurowe, ręczniki papierowe, serwetki papierowe, obrusy papierowe, maty na siedzenia z papieru, samoprzylepne błony z tworzyw sztucznych do paletyzacji, rozciągliwe błony z tworzyw sztucznych do paletyzacji, taśmy przylepne do paletyzacji, taśmy elastyczne do użytku biurowego, folie z tworzyw sztucznych z pęcherzykami powietrza do pakowania i zabezpieczania w transporcie, karton, rury z tektury, rękawy foliowe, tworzywa sztuczne do wytwarzania folii do pakowania, torby na śmieci z papieru lub z tworzyw sztucznych, torebki papierowe do odkurzaczy, zakładki do książek, zasłony papierowe, **21** naczynia papierowe jednorazowego użytku, a w tym: talerze i talerzki, miski i miseczki, kubeczki, spodeczki, tace, termoizolacyjne pojemniki na żywność, pudełka na słodczyce, kuchenne przybory nie z metali szlachetnych.

(111) **222651** (220) 2008 05 14 (210) 340904  
 (151) 2009 10 07 (441) 2008 08 18  
 (732) KRAM Spółka z ograniczoną odpowiedzialnością, Pasłęk, PL.  
 (540)

**MAX BAG**

(531) 27.5.1  
 (510), (511) **16** folie do pakowania z tworzyw sztucznych w rolkach i w arkuszach, opakowania jednorazowe z papieru, kartonu i tworzyw sztucznych, torebki papierowe, papier opakowaniowy, papier komputerowy, materiały reklamowe z papieru, kartonu i tworzyw sztucznych, szyldy, tablice i wywieszki informacyjne, wywieszki cenowe, nalepki z papieru, podstawki pod kufle do piwa, folie samoprzylepne jako artykuły biurowe, ręczniki papierowe, serwetki papierowe, obrusy papierowe, maty na siedzenia z papieru, samoprzylepne błony z tworzyw sztucznych do paletyzacji, rozciągliwe błony z tworzyw sztucznych do paletyzacji, taśmy przylepne do paletyzacji, taśmy elastyczne do użytku biurowego, folie z tworzyw sztucznych z pęcherzykami powietrza do pakowania i zabezpieczania w transporcie, karton, rury z tektury, rękawy foliowe, tworzywa sztuczne do wytwarzania folii do pakowania, torby na śmieci z papieru lub z tworzyw sztucznych, torebki papierowe do odkurzaczy, zakładki do książek, zasłony papierowe, **21** naczynia papierowe jednorazowego użytku, a w tym: talerze i talerzki, miski i miseczki, kubeczki, spodeczki, tace, termoizolacyjne pojemniki na żywność, pudełka na słodczyce, kuchenne przybory nie z metali szlachetnych.

(111) **222652** (220) 2008 05 30 (210) 341571  
 (151) 2009 10 06 (441) 2008 09 01  
 (732) ASC Sebastian Cygan, Lublin, PL.  
 (540)



Kolor znaku: biały, czerwony, zielony  
 (531) 5.3.11, 26.4.2, 27.5.1, 29.1.13



(510), (511) **20** meble, wyroby stolarstwa meblowego, meble biurowe, meble metalowe, regały meblowe, drzwi do mebli, etażerki, elementy wyposażenia wnętrz, fotele, gabloty, kanapy, komody, kredensy, krzesła, kwietniki, leżaki, lustra, ławy, łóżka, materace, płytki dekoracyjne ściennie, półki, półki meblowe, pulpity, ramy do obrazów, skrzynie, stoły, szafki, szuflady, szkło srebrzone, taborety, toaletki, wieszaki na ubrania niemetalowe, zawiasy niemetalowe, pościel, posłania, **35** wyselekcjonowanie z myślą o nabywcach mebli i towarów komplementarnych tak, aby im umożliwić ich obejrzenie i dokonanie zakupu w dogodnych warunkach, w sklepach oraz hurtowniach, także za pomocą sieci komputerowych, tworzenie sieci hurtowni i sklepów z meblami, organizowanie wystaw i targów w celach handlowych lub reklamowych, pokazy towarów, działalność reklamowa, rozpowszechnianie materiałów reklamowych (próbek, druków, prospektów, broszur), rozpowszechnianie ogłoszeń reklamowych, zarządzanie sklepami i hurtowniami z meblami i towarami komplementarnymi, **37** usługi montażu mebli, **39** usługi transportowe, przewożenie mebli, pakowanie i magazynowanie mebli, załadunek i wyładunek, **42** projektowanie mebli, usługi projektowe w zakresie wykończania wnętrz, dekoracje wnętrz, wzornictwo przemysłowe w zakresie mebli i wnętrz, doradztwo w zakresie aranżacji-urządzenia wnętrz.

(111) **222653** (220) 2008 06 02 (210) 341660  
 (151) 2009 10 06 (441) 2008 09 15  
 (732) Tomasz Korczak, Radom, PL.  
 (540)



magia d'italia  
 GELATI CAFFE

Kolor znaku: czerwony, czarny, biały

(531) 25.1.25, 26.4.1, 26.4.16, 27.5.1, 29.1.13

(510), (511) **30** kawa, herbata, kakao, cukier, ryż, tapioka, sago, kawa nienaturalna, mąka i produkty zbożowe, chleb, wyroby cukiernicze i słodczy, lody, miód, melasa (syropy), drożdże, proszek do pieczenia, sól, musztarda, ocet, sosy (przyprawy), przyprawy, **35** usługi w zakresie: reklamy, zarządzania i administrowania działalnością handlową, prac biurowych, usługi sprzedaży żywności i napojów, **43** usługi gastronomiczne świadczone przez kawiarnie, lodziarnie, bary, restauracje, usługi cateringowe, usługi w zakresie tymczasowego zakwaterowania.

(111) **222654** (220) 2008 06 25 (210) 342143  
 (151) 2009 10 14 (441) 2008 09 15  
 (732) Przedsiębiorstwo Wielobranżowe „DYNAMIC-METAL” Juliusz Tułodziecki, Grębocin, PL.  
 (540) DYNAMIC-METAL

(510), (511) **06** metalowe szalunki do betonu, metalowe zbrojenie do betonu, metalowe ograniczniki do bram, bramy metalowe, metalowe kratownice i szkielety dla budownictwa, metalowe materiały zbrojenio-we dla budownictwa, metalowe płyty dla budownictwa, rury i przewody do instalacji centralnego ogrzewania, metalowe daszki dla budownictwa, metalowe przewody do drenażu, metalowe bariery bezpieczeństwa na drogi, metalowe futryny do drzwi, metalowy osprzęt do drzwi, metalowe płyty do drzwi, rolki i prowadnice do drzwi przesuwanych, metalowe kołki do ścian, konstrukcje metalowe dla budownictwa, szkielety ramowe dla konstrukcji metalowych, metalowe konstrukcje nośne szklarni, metalowe konstrukcje przenośne, metalowe materiały konstrukcyjne dla budownictwa, kotwy metalowe dla budownictwa, kratownice metalowe, kraty metalowe, ruszty metalowe, metalowe kraty ochronne do pieców, konstrukcyjne i budowlane okładziny metalowe, metalowe ograniczniki do okien, metalowe osłony do rur, ościeżnice metalowe, metalowe palety do transportu wewnętrznego, metalowe palety transportowe, metalowe palety załadowcze, metalowe paliki namiotowe, podkładki dystansowe, podłogi metalowe, metalowe podłużnice [części nośne schodów], podpory metalowe [stemple], metalowe zamki do pojazdów, metalowe pomosty prefabrykowane, metalowe pręty ogrodzeniowe,

progi metalowe, przegrody metalowe, metalowe obudowy do schodów, metalowe stopnie schodów, silosy metalowe, skrzynie metalowe, słupy metalowe, metalowe słupy ogłoszeniowe, drabiny metalowe, stropy metalowe, metalowe szalunki do betonu, metalowe okucia budowlane, wiązadła metalowe, metalowe wsporniki dla budownictwa, wycieraczki do nóg, wykładziny metalowe, metalowe zamknięcia do pojemników, metalowe kastry do mieszania zaprawy murarskiej, zbiorniki metalowe, metalowe materiały zbrojenio-we dla budownictwa, metalowe materiały zbrojenio-we do betonu, cysterny, **07** łożyska dla czopów, łyżki do koparek, czerpaki do koparek, **19** płyty cementowe, ognioodporne powłoki cementowe, słupy cementowe, krokwie dachowe, drewno budowlane, dźwigary niemetalowe, beton, betonowe elementy budowlane, krokwie dachowe, obróbki budowlane niemetalowe, niemetalowe ścianki działowe, zaprawy budowlane, zbiorniki murowane, niemetalowe zbrojenie dla budownictwa, **36** usługi w zakresie prowadzenia agencji nieruchomości, agencje pośrednictwa w handlu nieruchomościami, usługi w zakresie analiz finansowych, dzierżawa majątku nieruchomego administrowanie nieruchomościami, dzierżawa nieruchomości, zarządzanie nieruchomościami, **37** budowa pawilonów i sklepów targowych, wynajem sprzętu budowlanego, wynajem sprzętu do czyszczenia dróg, wynajem żurawi budowlanych, usługi budowlane, izolowanie budynków, uszczelnianie budynków, usługi dekarckie, instalowanie i naprawa urządzeń klimatyzacyjnych, wynajem koparek, zabezpieczenie przed korozją, czyszczenie i naprawa kotłów, usługi w zakresie lakierowania i malowania, murowanie, instalacja, konserwacja i naprawy maszyn, mycie pojazdów, usługi w zakresie nadzoru budowlanego, montaż i naprawy instalacji ogrzewania, usługi w zakresie budownictwa przemysłowego, rozbiórka budynków, budowa i konserwacja rurociągów, usługi w zakresie montażu rusztowań, usługi w zakresie tapetowania, tynkowania, uszczelnianie budynków, instalowanie i naprawy wind, układanie nawierzchni drogowych, **39** usługi w zakresie magazynowania, wynajmowanie magazynów na rzecz osób trzecich, składowanie towarów, usługi w zakresie transportu drogowego, **40** usługi w zakresie pokrywania metali, w tym chromowanie, galwanizacja, platerowanie metali, hartowanie metali, obróbka metali, recykling odpadów, usługi w zakresie spawania i lutowania, usługi w zakresie ścinania i przycinania drzew, wypożyczanie generatorów, **42** usługi w zakresie projektowania budynków, wozów asenizacyjnych i kotłów ciśnieniowych, ekspertyzy inżynierskie na rzecz osób trzecich, doradztwo w zakresie ochrony środowiska, planowanie urbanistyczne, usługi w zakresie pomiarów geodezyjnych, usługi w zakresie opracowywania projektów technicznych.

(111) **222655** (220) 2008 06 20 (210) 342459  
 (151) 2009 10 22 (441) 2008 09 29  
 (732) C i J Cebulla spółka jawna, Opole, PL.  
 (540) Robaut  
 (510), (511) **31** pasze dla zwierząt.

(111) **222656** (220) 2008 06 20 (210) 342474  
 (151) 2009 10 22 (441) 2008 09 29  
 (732) C i J Cebulla spółka jawna, Opole, PL.  
 (540) OVIGOR EURO VITAMIXOR  
 (510), (511) **31** pasze dla zwierząt.

(111) **222657** (220) 2008 06 20 (210) 342476  
 (151) 2009 10 22 (441) 2008 09 29  
 (732) C i J Cebulla spółka jawna, Opole, PL.  
 (540) Garlisoil  
 (510), (511) **31** pasze dla zwierząt.

(111) **222658** (220) 2008 06 20 (210) 342477  
 (151) 2009 10 22 (441) 2008 09 29  
 (732) C i J Cebulla spółka jawna, Opole, PL.  
 (540) Oregastar  
 (510), (511) **31** pasze dla zwierząt.

(111) **222659** (220) 2008 06 20 (210) 342479  
 (151) 2009 10 22 (441) 2008 09 29  
 (732) C i J Cebulla spółka jawna, Opole, PL.  
 (540) Viraut  
 (510), (511) **31** pasze dla zwierząt.

(111) **222660** (220) 2008 06 20 (210) 342480  
 (151) 2009 10 22 (441) 2008 09 29  
 (732) C i J Cebulla spółka jawna, Opole, PL.  
 (540) Ovicalgen  
 (510), (511) **31** pasze dla zwierząt.

(111) **222661** (220) 2008 06 20 (210) 342481  
 (151) 2009 10 22 (441) 2008 09 29  
 (732) C i J Cebulla spółka jawna, Opole, PL.  
 (540) Ovigrit  
 (510), (511) **31** pasze dla zwierząt.

(111) **222662** (220) 2008 06 20 (210) 342482  
 (151) 2009 10 22 (441) 2008 09 29  
 (732) C i J Cebulla spółka jawna, Opole, PL.  
 (540) Gardenmix  
 (510), (511) **31** pasze dla zwierząt.

(111) **222663** (220) 2008 06 20 (210) 342487  
 (151) 2009 10 14 (441) 2008 09 29  
 (732) Promo Team Spółka z o.o., Warszawa, PL.  
 (540)



Kolor znaku: czarny, biały, czerwony, różowy i odcienie

(531) 26.1.1, 26.1.4, 26.2.3, 26.4.1, 27.5.1, 29.1.14

(510), (511) **35** usługi w zakresie badania rynku, sondaże opinii publicznej, organizowanie targów i wystaw handlowych w celach handlowych i reklamowych dotyczących zagadnień naukowo-technicznych, zarządzanie targami i wystawami o charakterze handlowym i reklamowym, pozyskiwanie danych do baz danych, systematyzowanie tych danych i zarządzanie tymi danymi, zarządzanie zbiorami informatycznymi, usługi reklamowe, organizowanie i prowadzenie kampanii reklamowych, publikowanie tekstów reklamowych, rozpowszechnianie ogłoszeń i materiałów reklamowych, usługi reklamowe i promocyjne, w tym publikowanie tekstów reklamowych, zwłaszcza za pośrednictwem globalnej sieci komputerowej Internet, dostarczanie informacji, **41** wydawanie gazety internetowej o charakterze branżowym dotyczącym tematyki komputerowej i informatycznej oraz zaawansowanych technologii, publikowanie tekstów, włączając publikacje w trybie on-line oraz rozpowszechnianie informacji poprzez globalną komputerową sieć informacyjną, a zwłaszcza w zakresie serwisu informacyjnego w Internecie poświęconego technice komputerowej i informatycznej oraz zaawansowanym technologiom, publikowanie elektroniczne książek i periodyków w wersji on-line poprzez globalną sieć komputerową Internet usługi edukacyjne i szkoleniowe w zakresie techniki komputerowej, oprogramowania komputerowego, obsługi komputerów, w tym zaawansowanych technologii informatycznych świadczone w sposób tradycyjny i drogą on-line, organizowanie targów, ekspozycji, wystaw, seminariów, konferencji, wykładów, grup dyskusyjnych związanych z tematyką komputerową, oprogramowaniem komputerowym, usługami drogą on-line, technologiami i usługami informatycznymi, organizowanie targów, wystaw, konferencji, seminariów, wykładów, grup dyskusyjnych w celach naukowo-technicznych, zarządzanie targami i wystawami o charakterze naukowo-technicznym, organizowanie zjazdów, pokazów i prezentacji osiągnięć naukowo-technicznych, w szczególności w zakresie techniki komputerowej, oprogramowania komputerowego i zaawansowanych technologii, organizowanie i prowadzenie imprez związanych z wręczeniem nagród biznesowych, publikowanie tekstów innych niż o charakterze reklamowym związanych z komputerami, oprogramowaniem komputerowym i zaawansowanymi technologiami, w tym w trybie on-line, wydawanie i publikowanie czasopism, w tym czasopism branżowych oraz książek i periodyków o tematyce techniki komputerowej, oprogramowania komputerowego i zaawansowanych technologiach w formie tradycyjnej oraz z zastosowaniem sieci informatycznych Internetu, obsługiwanie, uaktualnianie publikacji elektronicznych dostarczanych do odbiorców drogą on-line, nauczanie i szkolenia wysokokwalifikowa-

nych specjalistów oraz kadr naukowych, w szczególności w zakresie komputerowej, oprogramowania komputerowego i zaawansowanych technologii, organizowanie kursów edukacyjnych, zwłaszcza w dziedzinie techniki komputerowej, oprogramowania komputerowego i zaawansowanych technologii, dostarczanie informacji, w tym informacji o charakterze edukacyjnym i szkoleniowym za pomocą stron internetowych działających w globalnej sieci komputerowej administrowanie stronami komputerowymi (internetowymi), organizowanie konkursów edukacyjnych zwłaszcza w zakresie komputerów, oprogramowania komputerowego i zaawansowanych technologii, **42** prowadzenie komputerowych platform informacyjnych o charakterze branżowym, w szczególności dotyczących tematyki komputerowej, oprogramowania komputerowego i zaawansowanych technologii.

(111) **222664** (220) 2008 06 24 (210) 342637  
 (151) 2009 10 09 (441) 2008 09 29  
 (732) „TAGO” Przedsiębiorstwo Przemysłu Cukierniczego Tadeusz Gołębiwski, Ciemne, PL.  
 (540) kardynałki  
 (510), (511) **30** pieczywo cukiernicze trwałe, ciastka, ciasteczka, wyroby cukiernicze.

(111) **222665** (220) 2008 07 04 (210) 343134  
 (151) 2009 10 07 (441) 2008 10 13  
 (732) „ECO INSTAL” Technika Ochrony Powietrza Jacek Günther-Ślaski, Poznań, PL.  
 (540) eco jet  
 (510), (511) **11** przemysłowe urządzenia do oczyszczania powietrza, przemysłowe urządzenia i instalacje odpylające, filtry, filtry workowe, filtry tkaninowe, filtry do przemysłowych instalacji odpylających, modułowe filtry workowe, pionowe filtry workowe, instalacje wentylacyjne i nawiewne, aparaty do wentylacji, wyciągi wentylacyjne, wentylatory przemysłowe, urządzenia do regeneracji worków filtracyjnych.

(111) **222666** (220) 2008 07 04 (210) 343135  
 (151) 2009 10 07 (441) 2008 10 13  
 (732) „ECO INSTAL” Technika Ochrony Powietrza Jacek Günther-Ślaski, Poznań, PL.  
 (540) energovent  
 (510), (511) **11** wentylatory, wentylatory przemysłowe, wentylatory przemysłowe do instalacji oczyszczania powietrza, aparaty kierownicze do wentylatorów, przepustnice i przepustnice żaluzjowe do wentylatorów, dmuchawy, aparaty do wentylacji, wyciągi wentylacyjne, instalacje wentylacyjne i nawiewne, filtry, urządzenia i instalacje do suszenia, zawory regulujące poziom w zbiornikach, urządzenia do oczyszczania powietrza, urządzenia i instalacje odpylające, urządzenia i instalacje grzewcze, urządzenia i systemy klimatyzacyjne, cyklony, cyklodfiltry, filtry workowe.

(111) **222667** (220) 2008 07 07 (210) 343182  
 (151) 2009 10 07 (441) 2008 10 13  
 (732) „BLACK RED WHITE” Spółka Akcyjna, Biłgoraj, PL.  
 (540) trojan  
 (510), (511) **20** wyroby stolarstwa meblowego, zestawy meblowe, meble biurowe, szkolne i kuchenne; fotele, kanapy, komody, kontury, kredensy, krzesła, ławy, lustra, łóżka, materace do łóżek, poduszki, półki, pudełka drewniane lub z tworzyw sztucznych, sekretery, skrzynie, kufrы, sofy, stojaki, stoły, szafy, szafka, szkatułki, szuflady, taborety, toaletki, wałki, wieszaki na ubrania, wózki meblowe, zagłówki meblowe.

(111) **222668** (220) 2008 07 16 (210) 343647  
 (151) 2009 10 26 (441) 2008 10 27  
 (732) KROTEX-POLAND Spółka z ograniczoną odpowiedzialnością, Warszawa, PL.  
 (540) LYCOSAN  
 (510), (511) **05** dietetyczne środki spożywcze, suplement diety.

(111) **222669** (220) 2008 07 16 (210) 343648  
 (151) 2009 10 26 (441) 2008 10 27

(732) KROTEX-POLAND Spółka z ograniczoną odpowiedzialnością, Warszawa, PL.  
(540) CHITININ  
(510), (511) **05** dietetyczne środki spożywcze, suplement diety.

(111) **222670** (220) 2008 08 06 (210) 344583  
(151) 2009 10 30 (441) 2008 11 10  
(732) AJJ Janusz Jaguścik, Warszawa, PL.  
(540)



Kolor znaku: czarny, czerwony, biały

(531) 3.9.11, 3.9.13, 26.13.25, 27.5.1, 29.1.13  
(510), (511) **19** bitumiczne powłoki dachowe, bitumiczne wyroby dla budownictwa, bitumy, budowlane materiały niemetalowe, płyty budowlane niemetalowe, drzwi niemetalowe, filc dla budownictwa, geotekstyli, elementy wykończeniowe budowlane niemetalowe, papa, pokrycia niemetalowe dla budownictwa, akcesoria dachowe niemetalowe zawarte w tej klasie, dachowe pokrycia niemetalowe zawarte w tej klasie, **39** usługi: dostarczania towarów, dostarczania towarów zamówionych korespondencyjnie, magazynowania, składowania towarów, **42** usługi: administrowania stronami sieciowymi, doradztwa budowlanego, usługi projektowe dotyczące wyrobów dla budownictwa.

(111) **222671** (220) 2004 07 08 (210) 282918  
(151) 2009 10 12 (441) 2004 10 18  
(732) EL-SAM B.Szlachetka, J.Zalewski Spółka Jawna, Ostrołęka, PL.  
(540) el-sam  
(510), (511) **35** badanie rynku, doradztwo specjalistyczne w sprawach działalności gospodarczej, ekspertyzy w działalności gospodarczej, agencje eksportowo-importowe, opinie, sondaże, organizowanie wystaw lub targów w celach handlowych lub reklamowych, pokazy towarów, promocja sprzedaży stosowana dla osób trzecich, **42** badania techniczne z zakresu energetyki, elektryczności i informatyki, doradztwo budowlane z zakresu energetyki i elektryczności, ekspertyzy z zakresu energetyki i elektryczności, opracowywanie projektów technicznych.

(111) **222672** (220) 2005 04 21 (210) 294061  
(151) 2009 10 13 (441) 2005 07 25  
(732) „OPTIMUM MARK” Spółka z ograniczoną odpowiedzialnością, Warszawa, PL.  
(540)



Kolor znaku: złoty, biały, czerwony, czarny

(531) 9.1.10, 26.2.1, 27.5.1, 29.1.14  
(510), (511) **03** pasty do butów.

(111) **222673** (220) 2006 02 22 (210) 306527  
(151) 2009 04 15 (441) 2006 05 29  
(732) Edward Łukaszewicz, Teresin, PL.  
(540) ansil  
(510), (511) **01** kleje i apretura do celów przemysłowych, kleje do płytek ściennych, kleje do tapet, rozpuszczalniki do farb, lakierów i innych środków powłokowych, uszczelniających i temu podobnych, **02** rozcieńczalniki do farb, lakierów i mas, **16** kleje do papieru i do użytku domowego.

(111) **222674** (220) 2006 08 19 (210) 314542  
(151) 2009 10 09 (441) 2006 11 27  
(732) Rosiński i S-ka Spółka Akcyjna Zakład Produkcji Opakowań, Bielsko-Biała, PL.  
(540)

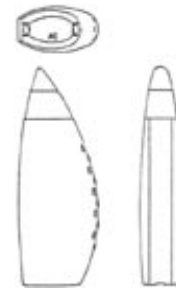

(531) 19.7.1, 27.5.1

(510), (511) **03** płynne środki myjące i czyszczące stosowane do utrzymania czystości pomieszczeń, artykuły kosmetyczne i pielęgnacyjne dla ludzi, **21** pojemniki nie z metali szlachetnych.

(111) **222675** (220) 2006 11 14 (210) 317946  
(151) 2009 10 29 (441) 2007 02 19  
(732) Przedsiębiorstwo Handlowo-Usługowe „MAREL PLUS” Leszek Marcinowski, Gdańsk, PL.

(540) GOBIRED

(510), (511) **09** rękawice do ochrony przed promieniami rentgenowskimi do celów przemysłowych; rękawice do ochrony przed wypadkami; rękawice dla nurków; rękawice sztućcoszczelne; odzież chroniąca przed wypadkami, napromieniowaniem i ogniem; rękawice robocze; rękawice tekstylne z bawełny i tworzyw sztucznych; słuchawki; rękawice nylonowe i nylonowe powlekane; rękawice z PCV odporne chemicznie; rękawice powlekane gumą lub tworzywem sztucznym; rękawice kevlarowe; zatyczki; rękawice z Aramidu; rękawice chroniące przed przecięciem; maski; półmaski; rękawice antywibracyjne; rękawice jednorazowego użytku; kaski ochronne; rękawice ochronne, odzież chroniąca przed ogniem; rękawice jedno, dwu i pięciopalcowe przeciwpromienne, antywibracyjne, wodoodporne, kropłoszczelne, termoodporne, robocze ochronne chemoodporne i kwasoodporne; obuwie zabezpieczające przed wypadkami, promieniowaniem i ogniem, **21** rękawice do polerowania; rękawice do prac domowych; rękawice ogrodnicze; aparat do rozciągania rękawiczek; urządzenia do rozciągania rękawiczek, **25** odzież; odzież gotowa; odzież na gimnastykę; odzież papierowa; odzież wodoodporna; odzież z imitacji skóry; odzież ze skóry; rękawiczki z jednym palcem; rękawiczki (odzież); rękawice robocze wzmacniane skórą; odzież robocza; spodnie; kombinezony; rękawice skórzane robocze oraz rękawice typu spawalniczego; kurtki; polary i bluzy; kamizelki; koszule; odzież przeciwdeszczowa; kombinezony z tworzyw sztucznych; fartuchy z tworzyw sztucznych i ze skóry; czapki; buty; buty sznurowane; obuwie; trzewiki ochronne; trzewiki robocze; obuwie gumowe; obuwie PCV białe; nakrycia głowy.

(111) **222676** (220) 2007 09 11 (210) 329997  
(151) 2009 10 26 (441) 2007 12 24  
(732) METALPLAST KARO ŻŁOTÓW Spółka Akcyjna, Żłotów, PL.  
(540)



Kolor znaku: czarny, szary, biały, pomarańczowy

(531) 7.3.11, 26.4.2, 27.5.1, 29.1.14

(510), (511) **06** metalowe wyroby branży stolarki otworowej: okucia uchylno-rozwierane, okucia uchylne, okucia rozwierane i okucia przesuwne oraz ich części do okien i drzwi balkonowych.

(111) **222677** (220) 2007 09 20 (210) 330410  
 (151) 2009 10 13 (441) 2007 12 24  
 (732) OP OZONE PHARMA LTD, Limassol, CY.  
 (540) magnetic B6  
 (510), (511) **05** leki dla ludzi, preparaty i substancje farmaceutyczne dla ludzi, suplementy diety i witaminy.

(111) **222678** (220) 2007 10 08 (210) 331138  
 (151) 2009 04 23 (441) 2008 01 21  
 (732) EL-SIGMA Spółka z o.o., Kraków, PL.  
 (540)



Kolor znaku: zielony, ciemnoniebieski  
 (531) 26.2.7, 26.4.1, 26.4.9, 27.5.1, 29.1.12  
 (510), (511) **04** materiały oświetleniowe, **09** baterie elektryczne, bezpieczniki (elektryczność), instalacje elektryczne, kable elektryczne, szafy rozdzielcze (elektryczność), skrzynki do przyłączy (elektryczność), tablice sterownicze (elektryczność), światłowody (kable), wyłączniki elektryczne, zaciski (elektryczność), złącza elektryczne, złączki (elektryczność), **11** lampy elektryczne, lampy uliczne, latarnie oświetleniowe, lampy oświetleniowe, żarówki oświetleniowe, żarówki elektryczne, elektryczne żarniki do lamp, **17** taśmy izolacyjne, **35** doradztwo specjalistyczne w sprawach działalności gospodarczej, organizowanie wystaw w celach handlowych i reklamowych, **39** dostarczanie towarów.

(111) **222679** (220) 2007 11 14 (210) 332808  
 (151) 2009 10 12 (441) 2008 02 18  
 (732) TELEKOMUNIKACJA NOVUM Spółka z ograniczoną odpowiedzialnością, Warszawa, PL.  
 (540)



Kolor znaku: grafitowy, pomarańczowy, biały, szary  
 (531) 26.15.1, 27.5.1, 29.1.13  
 (510), (511) **09** programy komputerowe, urządzenia do przetwarzania danych i informacji, elektroniczne bazy danych, aparaty telefoniczne, sprzęt komputerowy, modemy i bramki komputerowe, sprzęt telekomunikacyjny, **35** usługi menedżerskie, prowadzenie interesów osób trzecich, usługi badania rynku i opinii publicznej, doradztwo w zakresie prowadzenia działalności gospodarczej, kompleksowa oferta towarów umożliwiająca nabywcom rozeznanie i zakup tych towarów w sklepach i hurtowniach branży elektrycznego sprzętu gospodarstwa domowego, artykułów radiowo-telewizyjnych i elektronicznych, komputerowej, sprzętu telekomunikacyjnego, promocja inwestycji w zakresie telekomunikacji, organizowanie wystaw w celach handlowych, zarządzanie zbiorami informatycznymi, telesprzedaż (sprzedaż na telefon) w imieniu osób trzecich, telemarketing, obsługa programów lojalnościowych, kompilacja informacji w komputerowych bazach danych, kompilacja informacji do komputerowych baz danych, zarządzanie inwestycjami z zakresu internetu i infrastruktury multimedialnej, **36** sprzedaż na kredyt, leasing, doradztwo w sprawach finansowych, operacje i usługi finansowe, emisja i obsługa bonów wartościowych, kart kredytowych i kart przedpłatowych w telefonii, prowadzenie rozliczeń finansowych transakcji, przyjmowanie przedmiotów w depozyt, monitoring i windykacja należności, **37** konserwacja i naprawy maszyn biurowych i maszyn księgujących, instalowanie, konserwacja i naprawy sprzętu komputerowego, instalowanie i naprawy urządzeń łączności w tym telefonów, usługi instalacyjne w zakresie telekomunikacji, usługi budowlane w zakresie infrastruktury internetowej i multimedialnej, **38** emisja radiowa, emisja telewizyjna, informacja o telekomunikacji, przesyłanie informacji, łączność przez terminale komputerowe, przesyłanie informacji tekstowej, obrazowej i dźwiękowej za pomocą komputerów, łączność poprzez sieć światłowodową, łączność

radiowa, łączność telefoniczna, usługi ogłoszeń elektronicznych, poczta elektroniczna, usługi połączeń i tras połączeń dla telekomunikacji, połączenie ze światową siecią komputerową za pośrednictwem telekomunikacji, przekaz satelitarny, wypożyczanie aparatury do przesyłania informacji, przydzielanie dostępu do światowej sieci komputerowej, telefonia komórkowa, połączenia telefoniczne, usługi telefoniczne, obsługa telekonferencji, telewizja kablowa, transmisja programów telewizyjnych, wypożyczanie modemów i bramek telefonii internetowej, wypożyczanie telefonów, wypożyczanie urządzeń do przesyłania informacji, wypożyczanie urządzeń telekomunikacyjnych, zlecenia przywoławcze za pomocą środków łączności elektronicznej, transmisja danych, przetwarzanie danych, usługi telefonii internetowej, obsługa i wynajem infolinii, usługi w zakresie infolinii serwisowych (help desk), usługi w zakresie elektronicznych biur obsługi klienta na stronach światowej sieci rozległej (WWW), **39** dostarczanie towarów i innych przesyłek, magazynowanie dokumentów w archiwach, **41** produkcja filmów w tym filmów wideo, organizowanie i prowadzenie konferencji i szkoleń, edukacja z zakresu informatyki i telekomunikacji, **42** odpłatne udostępnianie komputerowych baz danych, wypożyczanie komputerów, konserwacja oprogramowania komputerów, usługi w zakresie artystycznej grafiki komputerowej, zakładanie i prowadzenie stron WWW, obsługa sprzedaży on-line dla sklepów internetowych, **45** obrót prawami do domen internetowych.

(111) **222680** (220) 2008 02 06 (210) 336227  
 (151) 2009 10 12 (441) 2008 05 12  
 (732) Adam Czaja, Nowy Sącz, PL.  
 (540) ZOOlogia-ZOOplus  
 (510), (511) **31** zwierzęta żywe, zwierzęta menażerii.

(111) **222681** (220) 2008 03 09 (210) 337922  
 (151) 2009 11 04 (441) 2008 06 09  
 (732) Spółka Mieszkaniowa „IDOL” Spółka z o.o., Kraków, PL.  
 (540)



Kolor znaku: szary, pomarańczowy  
 (531) 7.1.8, 25.7.1, 27.5.1, 29.1.12  
 (510), (511) **35** doradztwo w zakresie prowadzenia działalności gospodarczej i zarządzania, usługi w zakresie: reklamy, badania rynku i opinii publicznej, zgromadzenie towarów i usług pozwalające nabywcy na ich swobodne oglądanie i kupowanie w sklepie i hurtowni z artykułami budowlanymi, wyposażenia sanitarnego, wyposażenia wnętrz, meblami, sprzętem multimedialnym, komputerami, pojazdami samochodowymi i ich akcesoriami, motocyklami i ich akcesoriami, paliwami, **36** usługi w zakresie: pośrednictwa w obrocie nieruchomości, kupna i sprzedaży nieruchomości, wynajmu nieruchomości, administrowania i zarządzania nieruchomościami, wyceny nieruchomości, doradztwa inwestycyjnego, finansowania inwestycji, usługi developerskie w zakresie: pośrednictwa w kredytowaniu związanym z pozyskaniem gruntu, budowaniem oraz sprzedażą domów i lokali mieszkalnych lub obiektów użytkowych, **37** wznoszenie obiektów wszelkiego typu i ich całkowite wykańczenie, rozbiórka i burzenie obiektów budowlanych, wynajem sprzętu budowlanego, usługi w zakresie nadzoru budowlanego, sprzątanie i czyszczenie obiektów, usługi budowlane w zakresie realizacji dróg i autostrad, wydobywanie kamieni ozdobnych kamieni dla potrzeb budownictwa, skał wapiennych, łupków, żwiru, piasku, gliny, kaolinu, usługi w zakresie konserwacji, naprawy pojazdów samochodowych oraz motocykli, usługi w zakresie pomocy drogowej, **39** usługi w zakresie: transportu osób i towarów, wypożyczania samochodów, prowadzenia parkingów, wypożyczania miejsc postojowych, usługi świadczone przez biura podróży z wyjątkiem rezerwacji miejsc w hotelach i pensjonatach, **40** przetwarzanie odpadów, usługi w zakresie ochrony środowiska polegające na oczyszczaniu powietrza, wody, ziemi, **42** usługi w zakresie: projektowania budowlanego, urbanistycznego, technologicznego, aranżacji wnętrz, usługi w zakresie badań i ekspertyz: geologicznych, poszukiwawczo-rozpoznawczych,

geodezyjnych, kartograficznych, usługi w zakresie sporządzania analiz i badań technicznych, **43** usługi w zakresie: prowadzenia hoteli, moteli, kawiarni i innych placówek gastronomicznych, rezerwacji miejsc noclegowych krótkotrwałego zakwaterowania, katering.

(111) **222682** (220) 2008 03 14 (210) 338212  
 (151) 2009 10 09 (441) 2008 06 23  
 (732) „CONTIEUR” S.C. Leszek Sierdziński, Beata Sierdzińska, Nowa Wieś, PL.  
 (540) Hrabina

(510), (511) **03** antyperspiranty, preparaty do demakijażu i depilacji, dezodoranty do użytku osobistego, mydła, mydła dezodoryzujące i dezynfekujące, preparaty do golenia, wyroby perfumeryjne, wody kolońskie, wody toaletowe, perfumy, kadzidła, preparaty kosmetyczne do mycia i kąpieli, sole do kąpieli inne niż lecznicze, kosmetyki pielęgnacyjne i upiększające, toniki, mleczka i balsamy do ciała, kredki do brwi, ołówki kosmetyczne, błyszczki, kremy do rąk, kremy kosmetyczne, kremy do pillingu, preparaty kosmetyczne wyszczuplające, lakiery do paznokci, pudry, maseczki kosmetyczne, mascary, pomadki, olejki do celów perfumeryjnych, olejki do celów kosmetycznych, olejki eteryczne, pasty, preparaty do opalania, proszki, płyny do pielęgnacji zębów, szampony, preparaty i środki do pielęgnacji włosów i skóry głowy, żele do włosów, żele do masażu, przybory toaletowe zawarte w tej klasie, sztuczne paznokcie, zmywacze do paznokci, **35** usługi w zakresie zgrupowania, prezentowania i zbywania na rzecz osób trzecich kosmetyków i wyrobów perfumeryjnych z wykorzystaniem Internetu przy zbywaniu towarów oraz w sklepie i hurtowni wyspecjalizowanej w sprzedaży tych towarów, agencje importowo-eksportowe.

(111) **222683** (220) 2008 03 19 (210) 338457  
 (151) 2009 10 08 (441) 2008 06 23  
 (732) SYNEKTIK Spółka z ograniczoną odpowiedzialnością, Warszawa, PL.  
 (540)

# ARPACS

Kolor znaku: ciemnoniebieski, biały

(531) 27.5.1, 29.1.12  
 (510), (511) **05** akonityna, aldehydy do celów farmaceutycznych, algicydy, alkaliczne jodki do celów farmaceutycznych, alkaloidy do celów medycznych, alkohol do celów farmaceutycznych, amalgamaty dentystyczne, aminokwasy do celów medycznych i weterynaryjnych, anestetyki, antybiotyki, antyseptyki, apteczki przenośne pierwszej pomocy wyposażone, artykuły żywnościowe na bazie białka do celów medycznych, azotan bizmutu do celów farmaceutycznych, balsam gurjunowy do celów medycznych, balsamy do celów leczniczych, bandaż higieniczny, bandaż opatrunkowy, biocydy, borowina do kąpieli, borowina lecznicza, brom do celów farmaceutycznych, buliony dla kultur bakteriologicznych, cement kostny do celów chirurgicznych i ortopedycznych, cementy dentystyczne, preparaty chemiczne dla testów ciążowych, chinina do celów medycznych, chinolina do celów medycznych, chirurgiczne materiały opatrunkowe, chloroform, cukier do celów medycznych, cukier lodowaty do celów leczniczych, laktoza, cukierki do celów leczniczych, czopki, dentystyczne materiały ściernie, detergenty do celów medycznych, dezodoranty inne niż do użytku osobistego, diastaza do celów medycznych, digitalina, dodatki odżywcze do celów leczniczych, drewno cedrowe jako środek odstraszający owady, drożdże do celów farmaceutycznych, ekstrakty tytoniowe owadobójcze, eliksiry, enzymy do celów farmaceutycznych, enzymy do celów medycznych, enzymy do celów weterynaryjnych, enzymy mlekowe do celów farmaceutycznych, estry celulozy do celów farmaceutycznych, estry do celów farmaceutycznych, etery do celów farmaceutycznych, eukaliptol do celów farmaceutycznych, eukaliptus do celów farmaceutycznych, fenol do celów farmaceutycznych, fosforany do celów farmaceutycznych, fungicydy, galaretka z ropy naftowej do celów medycznych, gaza opatrunkowa, gazy do celów medycznych, gąbka do ran, gencjana do celów farmaceutycznych, glicerofosfaty, gliceryna do celów medycznych, glukoza do celów medycznych, gorczyca do celów farmaceutycznych, guma do celów medycznych, guma do żucia do celów leczniczych, gumiguta do celów leczniczych,

gwajakol do celów farmaceutycznych, hematogen, hemoglobina, herbata dla astmatyków, herbata lecznicza, herbata odchudzająca do celów leczniczych, herbata z ziół do celów medycznych, herbicydy, hormony do celów medycznych, hydrastyna, hydrastynina, implanty chirurgiczne w postaci żywych tkanek, insektycydy, izotopy do celów medycznych, wilec przeczyszczający, jod do celów farmaceutycznych, jodki do celów farmaceutycznych, jodoform, jodyna, jujuba lecznicza, kamfora do celów medycznych, kamień winny do celów farmaceutycznych, kapsułki do celów farmaceutycznych, kapsułki na lekarstwa, karbonyl jako środek przeciwpasożytniczy, katechu do celów farmaceutycznych, kauczuk do celów dentystycznych, kąpiele lecznicze, kąpiele tlenowe, kleje do protez dentystycznych, kokaina, kolcowój lekarski do celów medycznych, kompresy, kolodium do celów farmaceutycznych, koper włoski do celów leczniczych, kora chinowa do celów leczniczych, kora do celów farmaceutycznych, kora kondurango do celów medycznych, kora krotonowa, kora mangrowa do celów farmaceutycznych, kora z angostury do celów medycznych, korzenie leśne, korzenie rabarbaru do celów farmaceutycznych, kreozot do celów farmaceutycznych, krew do celów medycznych, kultury mikroorganizmów do celów medycznych lub weterynaryjnych, kurara, kwas galusowy do celów farmaceutycznych, gorzknia do celów medycznych, kwasy do celów farmaceutycznych, kwebracho do celów medycznych, kwiat siarczany do celów farmaceutycznych, lakiery dentystyczne, laktoza, laseczki siarkowe do dezynfekcji, lecytyna do celów medycznych, napary lecznicze w postaci nalewek, lekarstwa przeciw zaparciu, leki do leczenia ludzi, leki do celów stomatologicznych, leki do celów weterynaryjnych, leki pomocnicze, leki seroterapeutyczne, leki uspokajające, leki w płynie, leki wzmacniające, lepy na muchy, fotony do celów farmaceutycznych, lotony do celów weterynaryjnych, lucerna chmielowa do celów farmaceutycznych, lukrecja do celów farmaceutycznych, magnezja do celów farmaceutycznych, mastyksy dentystyczne, maści do celów farmaceutycznych, maści do leczenia oparzeń słonecznych, maści rtęciowe, maść przeciw odmrożeniom, materiały dentystyczne do odcisków, materiały do plombowania zębów, materiały opatrunkowe, materiały opatrunkowe chirurgiczne, materiały ściernie do celów dentystycznych, mazidła, mąka do celów farmaceutycznych, mech irlandzki do celów medycznych, mentol, mięta do celów farmaceutycznych, mleczko pszczele do celów medycznych, mleko białkowe, mleko migdałowe do celów farmaceutycznych, mleko słodowe do celów leczniczych, moleskin do celów medycznych, myrobolan do celów farmaceutycznych, nalewki do celów leczniczych, napary w postaci nalewki do celów leczniczych, napoje lecznicze, narkotyki, narkotyki do celów medycznych, obrączki przeciwreumatyczne, octany do celów farmaceutycznych, odczynniki chemiczne do celów medycznych lub weterynaryjnych, okłady, okłady gorzycowe, olej gorzycowy do celów leczniczych, olej rycynowy do celów leczniczych, oleje lecznicze, olejek kamforowy do celów medycznych, olejek terpentynowy do celów farmaceutycznych, olejek z kopru do celów leczniczych, ołówki przeciw migrenie, opaski barkowe do celów chirurgicznych, opiaty, opium, opłatki do celów farmaceutycznych, maść mydlano-kamforowa, papier do plastrów gorzycowych, papierosy bezytoniowe do celów leczniczych, pastylki do celów farmaceutycznych, pektyna do celów farmaceutycznych, pepsyny do celów farmaceutycznych, peptony do celów farmaceutycznych, pestycydy, pigułki do celów farmaceutycznych, pijawki lekarskie, plastry do celów medycznych, plastry gorzycowe, plastry lecznicze przyklepne, plastry samoprzylepne, plazma krwi, płyny do płukania ust do celów leczniczych, płyny do przemywania oczu, płyny do przemywania pochwy, podłoża dla kultur bakteryjnych, pomady do celów medycznych, porcelana na protezy dentystyczne, preparaty bakteriologiczne do celów medycznych i weterynaryjnych, preparaty białka do celów medycznych, preparaty biologiczne do celów medycznych i weterynaryjnych, preparaty bizmutu do celów farmaceutycznych, preparaty chemiczne dla testów ciążowych, preparaty chemiczne do celów farmaceutycznych, medycznych i weterynaryjnych, preparaty chemiczno-farmaceutyczne, preparaty do czyszczenia szkieł kontaktowych, preparaty diagnostyczne do celów medycznych, preparaty dla organoterapii, preparaty do niszczenia grzybów domowych, preparaty do sterylizacji, preparaty enzymatyczne do celów medycznych i weterynaryjnych, preparaty farmaceutyczne, preparaty farmaceutyczne do pielęgnacji skóry, preparaty farmaceutyczne przeciw łupieżowi, preparaty farmaceutyczne przeciw oparzeniom słonecznym, preparaty medyczne do odchudzania, preparaty medyczne na porost włosów, preparaty przeciw hemoroidom, preparaty przeciw moczeniu się, preparaty przeciw molom, preparaty przeciw odmrożeniom, preparaty

przeciw pasożytnicze, preparaty rozszerzające oskrzela, preparaty terapeutyczne do kąpieli, preparaty ułatwiające ząbkowanie, preparaty weterynaryjne, preparaty witaminowe, preparaty z mikroelementami dla ludzi i zwierząt, preparaty z mikroorganizmami do celów medycznych lub weterynaryjnych, produkty na bazie wapna do celów farmaceutycznych, produkty uboczne z procesu obróbki ziaren zbóż do celów medycznych, proszek perski, środki przeciwbólowe, rad do celów medycznych, radiologiczne substancje kontrastowe do celów medycznych, rozpuszczalniki do usuwania plastrów samoprzylepnych, roztwory do szkielek kontaktowych, salmiak w postaci pastylek, siemię lniane do celów farmaceutycznych, skrobia do celów dietetycznych lub farmaceutycznych, sól do celów farmaceutycznych, sole do celów medycznych, sole do kąpieli do celów leczniczych, sole do kąpieli mineralnych, sole wód mineralnych, sole potasu do celów medycznych, sole sodowe do celów leczniczych, sole trzeźwiące, sporysz do celów farmaceutycznych, sterydy, stopy dentystyczne ze złota, stopy metali szlachetnych do celów dentystycznych, strychnina, substancje odżywcze dla mikroorganizmów, substancje radioaktywne do celów medycznych, substancje żrące do celów farmaceutycznych, sulfonamidy, surowice, sykatywy jako środki wysuszające do celów medycznych, syropy do użytku farmaceutycznego, szarpie, szczepionki, środki antykoncepcyjne chemiczne, środki bakterioobójcze, środki chemiczne do zwalczania filoksery, środki chwastobójcze, środki czerwopędne, środki czyszczące, środki do leczenia oparzeń, środki do oczyszczania powietrza, środki do odstraszania owadów, środki do odświeżania powietrza, środki do tępienia larw, środki do tępienia much, środki do tępienia pasożytów, środki do tępienia ślimaków, środki medyczne przeciw poceniu się, środki na odciski, środki na uspokojenie nerwów, środki nasenne, środki odstraszające insekty dla psów, środki przeciw gorączce, środki przeciw migrenie, środki przeciw robactwu, środki przeciw roztoczom, środki przeciw zrogowaceniom, środki przeczyszczające, środki rozwalniające, środki tamujące krwawienia, środki trawienne do celów farmaceutycznych, środki zmniejszające apetyt do celów medycznych, tafta gumowana w postaci plastrów, taśmy przyklepne do celów medycznych, taśmy samoprzylepne do celów medycznych, terpentyna do celów farmaceutycznych, tkaniny chirurgiczne, tłuszcz do celów medycznych i weterynaryjnych, tran, trucizny, trucizny bakteryjne, trutki na szczury, tymol do celów farmaceutycznych, wata antyseptyczna, wata aseptyczna, wata do celów medycznych, wata higroskopijna, węgiel drzewny do celów farmaceutycznych, winian potasu do celów farmaceutycznych, higieniczne wkładki ochronne do majtek, włókna roślin jadalnych nie jako odżywki, woda gualdowa, woda melisowa do celów farmaceutycznych, woda morska do kąpieli leczniczych, woda ołowiawa, woda termalna, woda utleniona do celów medycznych, wodorowęglan sodowy do celów farmaceutycznych, wody mineralne do celów leczniczych, wodzian chloralu do celów farmaceutycznych, wosk do modelowania do celów stomatologicznych, wyciąg z chmielu do celów farmaceutycznych, wyroby cukiernicze do celów leczniczych, wywary do celów farmaceutycznych, zioła do palenia do celów leczniczych, zioła lecznicze, żelatyna do celów medycznych, **09** urządzenia do przetwarzania informacji, aparatura do rejestracji dźwięku, aparatura radiotelefoniczna, aparaty do foto-telegrafii, aparaty do nauczania, aparaty fotograficzne, aparaty wideo, mikroprocesory, procesory jako centralne jednostki przetwarzania, procesory tekstu, procesory CPU, cyklotrony, czytniki, czytniki kodów kreskowych, czytniki znaków optycznych, dane na nośnikach optycznych, drukarki komputerowe, dyktafony, dyski magnetyczne, dyski do nagrywania dźwięku, dyski do rejestracji dźwięku, dyskietki, dyski kompaktowe audio-wideo, dyski kompaktowe optyczne, dyski obliczeniowe, pamięci komputerowe, dystrybutory dysków, etykiety na towarach elektroniczne, filmy naświetlone, hologramy, interfejsy, kamery filmowe, kamery wideo zespolone z magnetofonem, kamery wizyjne, karty inteligentne z obwodami scalonymi zintegrowanymi, karty magnetyczne do identyfikacji osób, karty magnetyczne kodowane, kodery magnetyczne, komputerowe urządzenia peryferyjne, komputery, komputery przenośne, laptopy, magnetyczne nośniki informacji, modemy, myszy komputerowe, monitory obrazowe wideo, napędy dyskowe, monitory-hardware komputerowy, monitory-programy komputerowe, nośniki danych magnetyczne, nośniki do rejestracji dźwięku, notesy elektroniczne, obwody drukowane, obwody scalone, odbiorniki audio-i wideo, odbiorniki radiowe, odtwarzacze kaset, odtwarzacze płyt kompaktowych, optyczne nośniki informacji, odtwarzacze osobiste stereo, plotery, chipy, programy gier komputerowych, programy komputerowe jako software łądowalny, programy komputerowe nagrane, publikacje elektroniczne w postaci modułów

łądowalnych, skanery komputerowe, software oprogramowanie stałe dla komputerów nagrane, stacje taśm magnetycznych informatyczne, jednostki taśm magnetycznych informatyczne, sterowniki informatyczne, sterujące programy komputerowe systemu operacyjnego nagrane, taśmy do nagrywania dźwięku, taśmy do rejestracji dźwięku, taśmy magnetyczne, taśmy wideo, telefony przenośne, telefony przenośne działające w systemie telefonii komórkowej, translatory elektroniczne kieszonek, urządzenia do nadawania, przekazywania i odbierania działające w systemie telefonii komórkowej, urządzenia współpracujące z komputerami w zakresie przekazywania dźwięku i obrazu, urządzenia nadawcze telefoniczne, urządzenia do wzmacniania dźwięku, tablice ogłoszeń elektroniczne, kasy audio-wideo, kasy wideo z gramami, wideofony, neony reklamowe, audiowizualne urządzenia dydaktyczne do nauczania, **10** aparatura i instrumenty chirurgiczne, aparatura do analizy do celów medycznych, aparatura do analizy krwi, aparatura do masażu wibracyjnego, aparatura diagnostyczna do celów medycznych, aparaty do sztucznego oddychania, aparatura i instalacje do wytwarzania promieni rentgenowskich do celów medycznych, aparatura do radioterapii, aparaty do reanimacji, aparaty i instrumenty urologiczne, aparatura do odrywania do celów medycznych, aparaty ortodontyczne, aparaty do pomiaru ciśnienia tętniczego krwi, aparaty słuchowe, aparaty do ochrony słuchu, aparatura terapeutyczna na gorące powietrze, aparaty i narzędzia weterynaryjne, narzędzia elektryczne do akupunktury, aparatura anestetyczna, aparaty radiologiczne do celów medycznych, bandaże elastyczne, bandaże gipsowane, bandaże usztywniające ortopedyczne, bańki lekarskie, baseny do celów leczniczych, baseny sanitarne, buteleczki z kropelniczem do celów leczniczych, sondy do cewek moczowych, cewniki, prześcieradła sterylne, maski anestetyczne, urządzenia rozpylające do celów medycznych, poduszki przeciw bezsenności, gąbki chirurgiczne, klamry chirurgiczne, lusterka chirurgiczne, nici chirurgiczne, defibrylatory, aparatura dentystyczna elektryczna, aparatura i instrumenty dentystyczne, lusterka dentystyczne, sztyfty dentystyczne, dializatory, dreny do celów medycznych, ekrany radiologiczne do celów medycznych, elektrody do celów medycznych, elektrokardiografy, aparaty do masażu, filtry promieni ultrafioletowych do celów leczniczych, przyrządy do fizykoterapii, fotele lekarskie i dentystyczne, galwaniczna aparatura terapeutyczna, gastroskopy, gaziki do czyszczenia wgłębień ciała, hematometry, przyrządy do ćwiczeń w gimnastyce leczniczej, aparatura do leczenia głuchoty, gorsety do celów leczniczych, gryzaki dla ząbkujących dzieci, łóżka hydrostatyczne do celów leczniczych, igły do akupunktury, igły do celów medycznych, implanty z materiałów syntetycznych, inhalatory, inkubatory dla noworodków, inkubatory medyczne, irygatory do celów medycznych, irygatory do wstrzykiwań, szczotki do czyszczenia języka, aparaty do karmienia piersią, kleszcze do kastracji, kleszcze porodowe, katgut, koce podgrzewane elektrycznie do celów leczniczych, kolby radowe do celów medycznych, kompresory chirurgiczne, kompresy termoelektryczne stosowane w chirurgii, kropelnicze do celów medycznych, lampy kwarcowe do celów leczniczych, lampy ultrafioletowe do celów leczniczych, lancety, lasery do celów medycznych, łyżki do leków, pojemniki do podawania leków, łopatki do czyszczenia uszu, rękawice do masażu, przyrządy do masażu kosmetycznego, materace nadmuchiwane do celów medycznych, materace położnicze, meble specjalne do celów medycznych, ściągarki do mleka, nakolanniki ortopedyczne, narzędzia do nacinania do celów medycznych, nosze, nosze na kółkach, noże chirurgiczne, nożyce chirurgiczne, nożyki do odcisków, sprężyny usztywniające do obuwiu, obuwie ortopedyczne, ochraniacze na palce do celów medycznych, sztuczne oczy, podkłady przeciwoleżynowe, odzież specjalna używana w salach operacyjnych, oftalmometry, opaski gipsowane, opaski podtrzymujące, artykuły ortopedyczne, pasy brzuszne, pasy przepuklinowe, pasy do celów leczniczych, pasy ortopedyczne, pasy ciężowe, pasy galwaniczne do celów leczniczych, sztuczne piersi, piły do celów chirurgicznych, wkładki do butów przeciw płaskostopiu, podkłady uciskowe podbrzuszne, poduszeczki termiczne do udzielania pierwszej pomocy, przyrządy do położnictwa, pompy do celów medycznych, pończochy elastyczne do celów chirurgicznych, pończochy przeciw żyłakom, materace położnicze, wibratory na gorące powietrze do celów medycznych, lampy promieniowania rentgenowskiego do celów medycznych, urządzenia zabezpieczające przed promieniami rentgenowskimi do celów medycznych, filtry promieni ultrafioletowych do celów leczniczych, protezy, prowadnice do celów medycznych, przyborniki lekarskie, przyborniki na instrumenty medyczne, przyrządy do przemieszczania inwalidów, respiratory do sztucznego oddychania, rękawice do

celów medycznych, skalpele, sztuczna skóra do celów chirurgicznych, soczewki jako protezy wewnątrzgałkowe do implantacji chirurgicznych, sondy chirurgiczne, sondy do celów medycznych, spirometry, bandaże ortopedyczne na stawy, stetoskopy, stoły operacyjne, strzykawki do celów medycznych, strzykawki do cewki moczowej, strzykawki do zastrzyków, strzykawki domaciczne, strzykawki dopochwowe, strzykawki podskórne, stymulatory serca, sztuczne szczęki, szyny stosowane w chirurgii, środki antykoncepcyjne niechemiczne, termometry do celów medycznych, urządzenia do produkcji pigułek, wibratory łóżkowe, wiertła dentystyczne, wkładki ortopedyczne, worki na wodę do celów leczniczych, worki na lód do celów leczniczych, zęby sztuczne, włosy sztuczne, igły do zszywania, materiały do zszywania, **16** afisze, plakaty, almanachy, artykuły papierniczne, broszury, czasopisma, formularze, druki, blankiety, gazety, kalendarze, książki, publikacje, podręczniki, prospekty, próbki biologiczne do mikroskopu, **35** aukcje publiczne, aukcje internetowe, analiza kosztów, usługi agencji eksportowo-importowej, usługi w zakresie badania opinii publicznej, sondaże-opinie, promocja sprzedaży dla osób trzecich, badania w dziedzinie działalności gospodarczej, badanie rynku, specjalistyczne doradztwo handlowe, doradztwo w zakresie organizowania i prowadzenia działalności gospodarczej, doradztwo specjalistyczne w sprawach działalności gospodarczej, ekspertyzy w zakresie działalności gospodarczej, ekspertyzy opłacalności, badania dla firm, informacja o firmach, poszukiwania dla firm, pomoc przy zarządzaniu przedsiębiorstwami przemysłowymi lub handlowymi, agencje informacji handlowej, informacja o działalności gospodarczej, zdobywanie informacja o działalności gospodarczej, pomoc w zarządzaniu działalnością gospodarczą, pomoc w prowadzeniu działalności gospodarczej, pozyskiwanie informacji o działalności gospodarczej, prognozy ekonomiczne, pozyskiwanie danych do komputerowych baz danych, transkrypcja informacji, transkrypcja przekazu, kompilacja informacji w komputerowych bazach danych, komputerowe zarządzanie plikami, systematyzacja informacji w komputerowych bazach danych, zarządzanie zbiorami informatycznymi, wyszukiwanie informacji w plikach komputerowych dla osób trzecich, wyszukiwanie w komputerowych bazach danych, sortowanie danych w bazach komputerowych, agencje reklamowe, dystrybucja materiałów reklamowych w postaci próbek, druków, prospektów, broszur, kolumny reklamowe w prasie, ogłoszenia prasowe, usługi modeli/modelek do celów reklamowych i promowania sprzedaży, marketing, uaktualnianie materiałów reklamowych, rozpowszechnienie ogłoszeń reklamowych, rozlepianie plakatów reklamowych, organizowanie wystaw w celach handlowych lub reklamowych, pokazy towarów, publikowanie tekstów reklamowych, rozpowszechnianie materiałów reklamowych, rozpowszechnianie ogłoszeń reklamowych, reklama i działalność informacyjna, wynajmowanie powierzchni na cele reklamowe, wynajem czasu reklamowego we wszystkich środkach przekazu, wypożyczanie materiałów reklamowych, reklamy, reklamy prasowe, reklamy korespondencyjne, reklamy radiowe, reklamy telewizyjne, reklama za pośrednictwem sieci komputerowej, wynajmowanie miejsc na umieszczanie ogłoszeń lub reklam, organizowanie targów handlowych i reklamowych, edycja tekstów, **36** analizy finansowe, operacje bankowe, doradztwo w sprawach finansowych, działalność finansowa, operacje finansowe, usługi finansowe, usługi księgowość, wyceny do celów fiskalnych, ekspertyzy do celów fiskalnych, wyceny do celów podatkowych, notowania giełdowe, pośrednictwo giełdowe, informacja bankowa i o ubezpieczeniach, inwestycje kapitałowe, nakłady i lokaty kapitałowe, transfer elektroniczny kapitałów i środków finansowych, rozliczanie finansowe transakcji, sponsorowanie finansowe, zarządzanie finansami, zarządzanie majątkiem, leasing finansowy, **37** instalowanie, naprawy i konserwacja maszyn i urządzeń biurowych, księgowych i liczących, instalowanie, naprawy i konserwacja komputerów i sprzętu komputerowego, instalowanie, naprawy i konserwacja maszyn i maszyn specjalnego przeznaczenia, instalowanie, naprawy i konserwacja sprzętu elektrycznego i urządzeń elektrycznych, instalowanie, naprawy i konserwacja sprzętu medycznego i aparatury medycznej, serwis aparatury medycznej, serwis aparatury medycznej diagnostyki obrazowej, montaż, naprawa i konserwacja aparatury specjalnego przeznaczenia, **38** agencje informacyjne, przesyłanie informacji drogą elektroniczną i za pośrednictwem sieci telefonii komórkowej, przesyłanie danych przy pomocy terminali komputerowych, obsługa telekonferencji, usługi w zakresie ogłoszeń elektronicznych, poczta elektroniczna, połączenia i trasy połączeń dla telekomunikacji, połączenia ze światową siecią komputerową za pośrednictwem telekomunikacji, przekaz satelitarne, przesyłanie informacji tekstowej i obrazowej przy pomocy komputera, przydzielanie dostępu do światowej sieci komputerowej, transmisja

programów radiowych, transmisja programów telewizyjnych, usługi w zakresie transmisji danych i teleinformatyki, wypożyczanie urządzeń telekomunikacyjnych, wypożyczanie urządzeń do przesyłania informacji, wypożyczanie modemów, pozyskiwanie informacji przy pomocy telefonu i ich rozpowszechnianie, obsługa przekazu cyfrowego, obsługa przekazu telefonicznego, usługi w zakresie instalacji i obsługi systemów przekazywania dźwięku i obrazu w łączności telefonicznej i w zakresie instalacji urządzeń telefonii komórkowej, usługi w zakresie łączności przez sieć światłowodów i przez terminale komputerowe, **41** usługi związane z wszelkimi formami edukacji, porady w zakresie edukacji i kształcenia, informacja o edukacji, szkolenie specjalistyczne, organizowanie i obsługa konferencji, kongresów, organizowanie konkursów edukacyjnych, organizowanie konkursów tematycznych, organizowanie i prowadzenie pracowni specjalistycznych, organizowanie i prowadzenie seminariów, sympozjów i zjazdów, publikowanie książek, gazet, czasopism i periodyków, publikowanie tekstów inne niż reklamowe, publikacja elektroniczna on-line książek i periodyków, pokazy w ramach kształcenia praktycznego, usługi w zakresie publikowania wydawnictw podręcznych i małej poligrafii komputerowej, montaż taśm wideo, montaż programów radiowych i telewizyjnych, nagrywanie filmów na taśmach wideo, obsługa publikacji elektronicznych on-line nieprzesyłalnych, organizowanie wystaw z dziedziny kultury i edukacji, wykonywanie mikrofilmów, **42** tworzenie systemów informatycznych, projektowanie informatycznych systemów przechowywania danych administracyjnych pacjentów, obrazów i ich opisów, danych medycznych, wyników badań laboratoryjnych, tworzenie programów komputerowych pozwalających na pełną administrację archiwum i organizowanie zapisów w zbiorze według różnych kryteriów, projektowanie oprogramowania o strukturze modułowej, projektowanie oprogramowania komputerowego pozwalającego na administrowanie stronami komputerowymi, analizy systemów komputerowych, projektowanie oprogramowania komputerowego, aktualizacja oprogramowania komputerowego, projektowanie systemów komputerowych, doradztwo w zakresie sprzętu komputerowego, instalacje oprogramowania komputerowego, programowanie komputerowe, konwersja danych lub dokumentów do postaci elektronicznej, konserwacja oprogramowania komputerowego, odzyskiwanie danych komputerowych, powielanie oprogramowania komputerowego, tworzenie i utrzymywanie stron internetowych dla osób trzecich, opracowywanie projektów technicznych, badania techniczne, analizy chemiczne, ekspertyzy inżynierskie, przeprowadzanie testów jakości odwzorowania aparatury diagnostycznej, testowanie materiałów, **45** zarządzanie prawami autorskimi.

(111) **222684** (220) 2008 03 28 (210) 338816  
 (151) 2009 10 07 (441) 2008 07 07  
 (732) Andrzej Białous, Podkowa Leśna, PL.  
 (540)



Kolor znaku: czerwony  
 (531) 26.4.1, 27.5.1, 29.1.1  
 (510), (511) **04** brykiety drewna i materiałów palnych, torf do palenia, węgiel, drewno, biomasy, paliwo gazowe, paliwo płynne i materiały pochodne, **11** piece i kotły grzewcze, palniki, kosze, paleniska, **37** usługi w zakresie instalacji centralnego ogrzewania i wentylacji, instalowania i naprawy pieców, kotłów i palników.

(111) **222685** (220) 2008 04 22 (210) 339997  
 (151) 2009 10 07 (441) 2008 08 04  
 (732) LEADER SCHOOL Katarzyna Rojkowska, Łódź, PL.  
 (540)



Kolor znaku: biały, granatowy  
 (531) 27.5.1, 29.1.12  
 (510), (511) **41** usługi edukacyjne, nauczanie bezpośrednie, korespondencyjne oraz internetowe, usługi organizacji szkoleń i edukacji oraz udostępniania opracowanych i licencjonowanych programów nauczania, udostępnianie opracowanych i licencjonowanych programów nauczania w drodze franszyzy, usługi szkół językowych w oparciu o specjalistyczne programy nauczania własne i licencjonowane, w tym

metodami bezpośrednimi, korespondencyjnymi i elektronicznymi, kursy językowe z wykorzystaniem technik relaksacyjnych, kursy języków obcych o różnych poziomach zaawansowania, w tym przygotowujące do egzaminów w standardach międzynarodowych, szkolenia podnoszące skuteczność uczenia się i efektywności pracy, kursy języków obcych dla dzieci oraz nauki dzieci ortografii, sprawnego czytania, skutecznego notowania, ćwiczenia pamięci i koncentracji, warsztaty dla rodziców małych dzieci i przyszłych rodziców oraz pedagogów i nauczycieli dzieci w wieku przedszkolnym i szkolnym, przygotowywanie oraz produkcja materiałów szkoleniowych przez nagrywanie dźwięku, obrazu oraz obrazu i dźwięku, w tym techniką cyfrową, publikowanie książek i podręczników, usługi tłumaczenia, świadczenie usług w dziedzinie rozrywki, **42** administrowanie stronami komputerowymi (sieciowymi) oraz tworzenie i utrzymywanie stron internetowych, projektowanie oprogramowania komputerowego oraz systemów komputerowych, zwłaszcza dla celów edukacyjnych, wypożyczanie i licencjonowane udostępnianie oprogramowania komputerowego oraz systemów komputerowych, zwłaszcza dla celów edukacyjnych, **45** zarządzanie prawami autorskimi, licencjonowanie przedmiotów własności intelektualnej, własności przemysłowej oraz wiedzy typu know-how.

(111) **222686** (220) 2008 04 28 (210) 340230  
 (151) 2009 10 26 (441) 2008 08 04  
 (732) „EUROPEJSKA GRUPA KONSULTINGOWA” Anna Michalska, Łódź, PL.  
 (540)



Kolor znaku: granatowy, biały, czerwony, żółty, zielony  
 (531) 26.15.9, 27.5.1, 29.1.15  
 (510), (511) **35** doradztwo w zakresie zarządzania personalnego, **41** usługi nauczania i edukacji.

(111) **222687** (220) 2008 05 08 (210) 340613  
 (151) 2009 10 06 (441) 2008 08 18  
 (732) „REGIS” Spółka z o.o., Kraków, PL.  
 (540) ACTIVLAB LADY FIT

(510), (511) **05** preparaty dietetyczne i odżywcze dla celów medycznych, suplementy diety do celów medycznych, preparaty witaminowe i mineralne, odżywki wzmacniające stosowane profilaktycznie i dla rekonwalescentów zawarte w tej klasie, **29** preparaty wysokobiałkowe w tym koncentraty i odżywki wzbogacone witaminami, solami mineralnymi i aminokwasami zawarte w tej klasie, **30** preparaty węglowodanowe i wysokoenergetyczne w tym koncentraty i odżywki wzbogacone witaminami, solami mineralnymi i aminokwasami zawarte w tej klasie, **32** napoje bezalkoholowe wzbogacone witaminami i solami mineralnymi, aminokwasami, napoje serwatkowe, napoje izotoniczne, napoje z soków owoców, nektary owocowe, napoje proteinowe, węglowodanowe, energetyczne.

(111) **222688** (220) 2008 05 21 (210) 341213  
 (151) 2009 10 06 (441) 2008 09 01  
 (732) VERTE CORPORATION Spółka z o.o., Łomianki, PL.  
 (540)



Kolor znaku: granatowy, biały  
 (531) 25.5.5, 26.4.1, 27.5.1, 29.1.12  
 (510), (511) **16** artykuły szkolne, artykuły biurowe, kalendarze, albumy, atlasy, globusy, grafiki, kartki i karnety pocztowe, karty muzyczne z życze-

niami, papeterie, nalepki, notesy, bibuły, arkusze z celulozy do pakowania, folie z tworzyw sztucznych do pakowania, pudełka kartonowe i papierowe, torebki do pakowania, ramki do fotografii, obrazy, figurki z miazgi papierniczej, **18** etui na klucze, plecaki i teczki szkolne, plecaki turystyczne, torby podróżne, portfele, sakiewki, **28** gry i zabawki, maskotki, zabawki mechaniczne, układanki, gry planszowe, upominki w formie małych zabawek, **35** zgromadzenie, na rzecz osób trzecich, towarów wymienionych w wykazie umożliwiające klientom dogodnie ich oglądanie i nabywanie, w szczególności towarów takich jak: kartki i karnety pocztowe, artykuły szkolne i biurowe, upominki, maskotki, figurki, artykuły do pakowania prezentów, **42** projektowanie grafiki użytkowej i artystycznej.

(111) **222689** (220) 2008 05 21 (210) 341240  
 (151) 2009 10 06 (441) 2008 09 01  
 (732) OLERIS Spółka z ograniczoną odpowiedzialnością, Czarnowo, PL.

(540) OLERIS  
 (510), (511) **29** dżemy, konserwy z owoców i warzyw, przeciery owocowe i warzywne, soki owocowe do gotowania, rośliny strączkowe konserwowane, sałatki owocowe i warzywne konserwowane, owoce i warzywa suszone, konserwowane, gotowane owoce i warzywa, oleje i tłuszcze jadalne, koncentraty, koncentraty pomidorowe, przecier pomidorowy, chrzan, duszone owoce, soki (do celów kulinarnych), musy i puree owocowe, warzywne lub owocowo-warzywne, sałatki owocowe i/lub warzywne, pickle, galaretki, konfitury, dżemy, powidła, marmolady, kompoty, przetworzone półprodukty owocowe i/lub warzywne, runo leśne przetworzone, w tym grzyby solone, konserwowane i suszone, **30** sosy mięsne, **31** owoce i warzywa świeże, żywy drób i zwierzęta, pasza dla zwierząt, dodatki do pasz dla zwierząt, drzewa i krzewy ozdobne, produkty rolne i ogrodnicze, nasiona i rośliny naturalne, korzenie jadalne, zioła ogrodowe świeże, produkty rolne, ogrodnicze i leśne, runo leśne świeże, w tym grzyby świeże, świeże półprodukty owocowe i/lub warzywne, **32** soki owocowe i warzywne, syropy do napojów, ekstrakty owocowe bezalkoholowe, lemoniada, preparaty do sporządzania likierów, napoje bezalkoholowe: gazowane, niegazowane, musujące, soki owocowo-warzywne, świeże soki owocowe, świeże soki warzywne, świeże soki owocowo-warzywne, syropy zagęszczane, syropy do napojów, syropy do kawy, drinków i koktajli, napoje owocowe, wody mineralne, wyciągi z owoców, zaprawy do napojów, preparaty do przygotowywania napojów, koncentraty napojów, nektary, nektary i napoje owocowe, warzywne oraz warzywno-owocowe z dodatkiem mikro-i/lub makroelementów i/lub witamin, wody mineralne, stołowe, źródlane i smakowe, oranżady i toniki, napoje izotoniczne i energetyczne, produkty do wytwarzania napojów bezalkoholowych, wyciągi, esencje, koncentraty, syropy oraz proszki i pastylki do otrzymywania napojów musujących, napoje instant, piwo, **33** napoje alkoholowe, wina, jabłeczniki, miody pitne, nalewki i napoje alkoholowe z owocami, **35** zgromadzenie na rzecz osób trzecich w celu sprzedaży hurtowej i detalicznej towarów wymienionych powyżej w klasach 29, 30, 31, 32, 33, usługi reklamowe, usługi marketingowe i promocja towarów, usługi w zakresie zarządzania i administrowania działalnością handlową, **39** usługi w zakresie dostarczania towarów i przesyłek, wypożyczanie kontenerów magazynowych i magazynów na rzecz osób trzecich, usługi w zakresie pakowania produktów i towarów oraz rozładunku towarów, usługi transportowe, usługi w zakresie pakowania i składowania towarów dla obrotu krajowego i międzynarodowego, **40** usługi w zakresie konserwowania napojów i żywności, wyłaczania soku z owoców, przetwórstwa owoców i warzyw, zamrażania, puszkowania, konserwowania żywności, **43** przygotowywanie żywności i napojów na zamówienie oraz ich dostawa, **44** usługi w zakresie wypożyczania sprzętu rolniczego, sadownictwa, szkółek roślinnych, uprawy roślin jadalnych, usługi w zakresie ścinania i przycinania drzew.

(111) **222690** (220) 2008 10 24 (210) 347840  
 (151) 2010 01 12 (441) 2009 02 02  
 (732) EVELINE COSMETICS Spółka Akcyjna, Lesznowola, PL.

(540) jungle show  
 (510), (511) **03** kremy, emulsje, płyny, żele i oliwki do skóry, maseczki do twarzy, maseczki do peelingu, podkłady barwiące-płyny, pasty, pudry, pudry do makijażu, pudry po kąpiel, pudry higieniczne, mydła toaletowe, mydła dezodoryzujące, perfumy, wody toaletowe i kołońskie, środki do kąpieli i pod prysznic-sole, pianki, oliwki, żele, depilatory, dezodoranty i środki przeciw poceniu, środki do pielęgnacji włosów, środki do golenia-kremy, pianki, płyny, środki do makijażu i demakijażu twarzy i oczu, środki przeznaczone do ust, środki do



pielęgnacji zębów i jamy ustnej, środki do pielęgnacji i malowania paznokci, środki do higieny intymnej, środki do opalania, środki samoopalające, środki do rozjaśniania skóry, środki przeciw zmarszczkom, preparaty kosmetyczne do ujędrniania skóry, preparaty antycellulitowe, preparaty dla skóry trądzikowej i alergicznej, składniki kosmetyków nawilżających i regulujących nawilżenie skóry i włosów, **05** kosmetyki do zastosowań medycznych: balsamy, maści, olejki, płyny, sole, żele, kremy dla skóry wysuszonej i łuszczącej się.

(111) **222691** (220) 2008 05 27 (210) 341397  
 (151) 2009 10 19 (441) 2008 09 01  
 (732) Turner Entertainment Networks International Limited,  
 London, GB.  
 (540)



(531) 26.1.6, 26.13.1, 26.13.25, 27.5.1, 27.5.3  
 (510), (511) **18** walizki i torby podróżne, wyroby ze skóry i imitacji skóry, mianowicie: torby, plecaki, saszetki zapinane na biodrach, torebki, kosmetyczki, teczki, portfele, portmonetki, etui na karty kredytowe, etui na paszport, parasolki, saszetki, **24** tekstylia i wyroby włókiennicze, mianowicie: obrusy, ręczniki, ceraty, ściereczka ochronna, proporczyki, zasłony prysznicowe, zmywaczki, bielizna pościelowa, koce, baldachimy, podkładki na łóżka, prześcieradła, narzuty, poduszki, kołdry, poszwy na pierzyny, pokrowce na materace, ściereczki do kurzu, poduszki z wymiennym dekoracyjnym powłoczeniem, tekstylia kuchenne, mianowicie serwetki, obrusy, ściereczki do naczyń, ręczniki kuchenne, rękawice toaletowe, specjalna rękawica służąca do ochrony w trakcie trzymania gorących naczyń, myjki różnego rodzaju, chusteczki i kołdry, **30** śniadaniowe płatki zbożowe, gotowe do spożycia zbożopochodne batony, przekąski zbożowe, precle, ciasta, ciasteczka, ciastka z owocami, słodycze, cukierki, gumy, lody, lody smakowe, kandyzowane dekoracje do ciast.

(111) **222692** (220) 2008 05 29 (210) 341509  
 (151) 2009 10 28 (441) 2008 09 01  
 (732) Przedsiębiorstwo Farmaceutyczne LEK-AM  
 Spółka z ograniczoną odpowiedzialnością, Zakroczym, PL.  
 (540) BIOSMINEX  
 (510), (511) **05** produkty farmaceutyczne, leki, środki dietetyczne dla celów medycznych.

(111) **222693** (220) 2008 05 30 (210) 341533  
 (151) 2009 10 28 (441) 2008 09 01  
 (732) Przedsiębiorstwo Handlowo Wytwórcze POSTI S.A.,  
 Warszawa, PL.  
 (540)

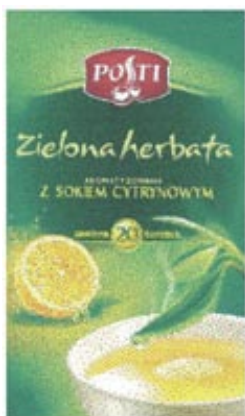

Kolor znaku: zielony, ciemnozielony, biały, czerwony, żółty  
 (531) 11.3.5, 25.1.15, 27.5.1, 29.1.15  
 (510), (511) **30** herbata.

(111) **222694** (220) 2008 05 30 (210) 341535  
 (151) 2009 10 28 (441) 2008 09 01  
 (732) Przedsiębiorstwo Handlowo Wytwórcze POSTI S.A.,  
 Warszawa, PL.  
 (540)



Kolor znaku: zielony, żółty, ciemnozielony, czerwony, biały  
 (531) 11.3.5, 25.1.15, 27.5.1, 29.1.15  
 (510), (511) **30** herbata.

(111) **222695** (220) 2008 05 30 (210) 341543  
 (151) 2009 10 06 (441) 2008 09 01  
 (732) Przedsiębiorstwo Handlowo-Wytwórcze „POSTI” S.A.,  
 Warszawa, PL.  
 (540)



Kolor znaku: zielony i odcienie, czarny, złoty, brązowy, biały, czerwony, beżowy, rudy  
 (531) 2.1.1, 11.3.5, 25.1.15, 27.5.1, 29.1.15  
 (510), (511) **30** herbata.

(111) **222696** (220) 2008 05 30 (210) 341548  
 (151) 2009 10 06 (441) 2008 09 01  
 (732) Przedsiębiorstwo Handlowo-Wytwórcze „POSTI” S.A.,  
 Warszawa, PL.  
 (540)



Kolor znaku: czerwony, bordowy, żółty i odcienie, czarny, złoty, biały, beżowy, brązowy, rudy, zielony  
 (531) 2.1.1, 11.3.5, 25.1.15, 27.5.1, 29.1.15  
 (510), (511) **30** herbata.

(111) **222697** (220) 2008 05 30 (210) 341563  
 (151) 2009 10 06 (441) 2008 09 01  
 (732) Przedsiębiorstwo Handlowo-Wytwórcze „POSTI” S.A.,  
 Warszawa, PL.

(540)



Kolor znaku: fioletowy i odcienie, żółty, biały, złoty, czarny, czerwony, beżowy, rudy, zielony

(531) 11.3.5, 17.1.1, 25.1.15, 27.5.1, 29.1.15  
(510), (511) **30** herbata.

(111) **222698** (220) 2008 05 30 (210) 341565  
(151) 2009 10 06 (441) 2008 09 01

(732) Przedsiębiorstwo Handlowo-Wytwórcze „POSTI” S.A.,  
Warszawa, PL.  
(540)



Kolor znaku: niebieski i odcienie, biały, czerwony i odcienie, szary, beżowy, żółty i odcienie, brązowy, zielony

(531) 4.3.3, 11.3.5, 25.1.15, 27.5.1, 29.1.15  
(510), (511) **30** herbata.

(111) **222699** (220) 2008 05 30 (210) 341566  
(151) 2009 10 06 (441) 2008 09 01

(732) Przedsiębiorstwo Handlowo-Wytwórcze „POSTI” S.A.,  
Warszawa, PL.  
(540)



Kolor znaku: biały, żółty i odcienie, czerwony i odcienie, brązowy, srebrny

(531) 11.3.5, 25.1.15, 27.5.1, 29.1.15  
(510), (511) **30** herbata.

(111) **222700** (220) 2008 06 04 (210) 341749  
(151) 2009 08 25 (441) 2008 09 15

(732) „CERMAX II” Adam Ceranek, Poznań, PL.

(540)



Kolor znaku: biały, czerwony, jasnobieżowy, ciemnobieżowy, ciemnobrązowy

(531) 26.4.2, 26.4.9, 27.5.1, 29.1.15

(510), (511) **01** kleje, spoiwa, dodatki do betonu mrozoodporniające i uszczelniające, **02** zaprawy ceramiczne, barwniki do betonu, kity, fugi, **11** wanny łazienkowe, umywalki, kabiny natryskowe, **19** płytki ceramiczne, glazura, terakota, lepiszcza, wypełniacze, listwy PCV.

(111) **222701** (220) 2008 06 20 (210) 342489  
(151) 2009 10 14 (441) 2008 09 29

(732) INTERFIBER Spółka z o.o., Warszawa, PL.  
(540)



Kolor znaku: szary, czerwony, czarny

(531) 26.4.2, 27.5.1, 29.1.13

(510), (511) **01** białko roślinne jako surowiec do produkcji żywności, celuloza, pochodne chemiczne celulozy, błonnik stosowany w rolnictwie, miazga drzewna, gleba próchnicza, humus, pokrycia humusowe, kompost, preparaty chemiczne do konserwowania artykułów żywnościowych, środki chemiczne dla leśnictwa, rolnictwa, ogrodnictwa, preparaty chemiczne do wędzenia i konserwowania mięsa dla celów przemysłowych, nawozy użyźniające glebę, podłoże do upraw z celulozy, produkty uboczne w procesie obróbki ziaren zbóż, nawozy dla rolnictwa, preparat regulujące wzrost roślin, celuloza, skrobia i błonnik do celów przemysłowych, ściółka z celulozy, ziemia do upraw z błonnikiem, preparaty do użyźniania gleby, żelatyna do celów przemysłowych, środki do konserwowania żywności chemiczne, **05** estry celulozy do celów farmaceutycznych, preparaty medyczne do odchudzania na bazie błonnika naturalnego, środki trawienne na bazie błonnika naturalnego, żywność dietetyczna do celów leczniczych na bazie błonnika naturalnego, **16** celuloza regenerowana w arkuszach do pakowania, karton, papier, tektura, opakowania z tektury, z kartonu i z papieru, **17** celuloza do produkcji materiałów budowlanych, materiałów budowy dróg, **29** błonnik naturalny jako dodatek do wędlin, do produktów mlecznych, do galaretek nieowocowych, **30** błonnik naturalny jako dodatek do pieczywa, do pieczywa cukierniczego, do słodczy, do galaretek owocowych, **31** trzcina cukrowa, słoma, wytloki z owoców, ściółka dla zwierząt, produkty uboczne w procesie obróbki ziaren zbóż, pasza dla zwierząt.

(111) **222702** (220) 2008 06 20 (210) 342490  
(151) 2009 10 14 (441) 2008 09 29

(732) INTERFIBER Spółka z o.o., Warszawa, PL.  
(540) UNICELL

(510), (511) **29** błonnik naturalny jako dodatek do wędlin, do produktów mlecznych, do galaretek nieowocowych, **30** błonnik naturalny jako dodatek do pieczywa, do pieczywa cukierniczego, do słodczy, do galaretek owocowych, **31** trzcina cukrowa, słoma, wytloki z owoców, ściółka dla zwierząt, produkty uboczne w procesie obróbki ziaren zbóż, pasza dla zwierząt.

(111) **222703** (220) 2008 06 24 (210) 342629  
(151) 2009 10 22 (441) 2008 09 29

(732) DESIGN FISHING Sp. z o.o., Kruszyn Krajeński, PL.  
(540) invisible

(510), (511) **28** sprzęt wędkarski, artykuły do wędkarstwa sportowego, wędziska, kołowrotki, żyłki, haczyki, spławiki, ciężarki, przynęty, wabiki, pokrowce i futerały na wędki, **31** pasze i zanęty dla ryb.

(111) **222704** (220) 2008 06 30 (210) 342842  
(151) 2009 10 12 (441) 2008 10 13

(732) PMA HOUSE Sp. z o.o., Warszawa, PL.

(540)



Kolor znaku: biały, jasnozielony, czarny

(531) 26.4.2, 27.5.1, 29.1.13

(510), (511) **25** bielizna osobista, odzież, **35** organizowanie wystaw w celach handlowych lub reklamowych, reklama za pośrednictwem sieci komputerowej, promocja sprzedaży, usługi zaopatrzenia osób trzecich (zakupy produktów i usług dla innych przedsiębiorstw), **39** dostarczanie towarów, dostarczanie towarów zamówionych korespondencyjnie.

(111) **222705** (220) 2008 06 30 (210) 342846

(151) 2009 10 02 (441) 2008 10 13

(732) „SIEDEM ŚWIATÓW SPA” Sp. z o.o., Warszawa, PL.

(540) SIEDEM ŚWIATÓW SPA

(510), (511) **35** zgromadzenie na rzecz osób trzecich produktów kosmetycznych pozwalające nabywcy wygodnie je oglądać i kupować w sklepie, hurtowni, w formie sprzedaży wysyłkowej, na podstawie zamówień składanych z katalogów oraz witryn internetowych, franczyza w zakresie gabinetów odnowy biologicznej i rehabilitacji fizycznej (w zakresie pomocy w prowadzeniu działalności gospodarczej), **44** usługi odnowy biologicznej i rehabilitacji fizycznej SPA, usługi klinik kosmetycznych, masaże, fizykoterapia.

(111) **222706** (220) 2008 07 02 (210) 342998

(151) 2009 10 12 (441) 2008 10 13

(732) Soci t  des Produits Nestl  S.A., Vevey, CH.

(540) mu nieta czekolada

(510), (511) **30** wyroby czekoladowe, sodyczne, wyroby cukiernicze, wyroby ciastkarskie, herbatniki, ciasta, wafle, batony, desery zawarte w tej klasie.

(111) **222707** (220) 2008 07 07 (210) 343180

(151) 2009 10 07 (441) 2008 10 13

(732) Hangzhon Hikvision Digital Technology Co., Ltd., Hangzhou, CN.

(540)

# HIKVISION

(531) 27.5.1

(510), (511) **09** aparaty do przetwarzania danych, układy scalone, elektroniczne tablice informacyjne, elektryczne instalacje zabezpieczające przed kradzieżą, kamery video, wozy strażackie, kable elektryczne, aparaty do zdalnego zapisu, aparaty fotograficzne, urządzenia bezpieczeństwa ruchu kolejowego, ogniwa wysokonapięciowe, ekrany radiologiczne do celów przemysłowych, aparaty fototelegraficzne, terminarze elektroniczne.

(111) **222708** (220) 2008 07 12 (210) 343497

(151) 2009 10 15 (441) 2008 10 13

(732) FIRMA PRODUKCYJNO-USŁUGOWO-HANDLOWA „MOKATE” Teresa Mokrysz, Ustroń, PL.

(540)

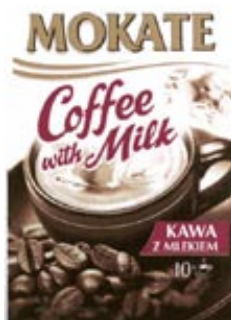

Kolor znaku: złoty, brązowy, wiśniowy, kremowy, czarny, biały

(531) 2.7.1, 2.7.18, 5.7.1, 8.3.1, 11.3.4, 25.1.15, 26.11.2, 27.5.1, 29.1.15

(510), (511) **30** kawa, kawa z mlekiem.(111) **222709** (220) 2008 07 14 (210) 343499

(151) 2009 10 15 (441) 2008 10 27

(732) FIRMA PRODUKCYJNO-USŁUGOWO-HANDLOWA „MOKATE” Teresa Mokrysz, Ustroń, PL.

(540)



Kolor znaku: brązowy, złoty, wiśniowy, kremowy, żółty, biały

(531) 5.5.19, 11.3.4, 27.5.1, 29.1.15

(510), (511) **30** kawa cappuccino.(111) **222710** (220) 2008 07 25 (210) 344090

(151) 2009 11 03 (441) 2008 10 27

(732) Niepubliczny Zakład Opieki Zdrowotnej Centrum Stomatologiczno-Lekarskie Ossowsky GRUPA DENTARAMA s.c. Marta Ossowska, Paweł Ossowski, Wałbrzych, PL.

(540)



Kolor znaku: zielony, czerwony, czarny

(531) 5.7.13, 5.7.23, 27.5.1, 29.1.13

(510), (511) **35** usługi sprzedaży następujących towarów: środków do higieny jamy ustnej, środków do czyszczenia zębów, płynów odświeżających, preparatów stomatologicznych, środków wybielających, środków do czyszczenia i polerowania, mydeł, środków perfumeryjnych, olejków eterycznych, kosmetyków, produktów farmaceutycznych, środków sanitarnych do celów medycznych, substancji dietetycznych do celów leczniczych, żywności dla niemowląt, plastrów, materiałów opatrunkowych, materiałów do plombowania zębów, wosków dentystycznych, środków odkażających, aparaty i instrumentów: chirurgicznych, medycznych, stomatologicznych, protez: kończyn, oczu, zębów, artykułów ortopedycznych, materiałów do zszywania stosowanych w chirurgii, **36** usługi dzierżawy nieruchomości, usługi agencji nieruchomości, administrowanie nieruchomości, wynajmowanie nieruchomości, **44** usługi medyczne, usługi stomatologiczne.

(111) **222711** (220) 2008 07 07 (210) 343184

(151) 2009 10 28 (441) 2008 10 13

(732) „BLACK RED WHITE” S.A., Biłgoraj, PL.

(540) secret

(510), (511) **20** wyroby stolarstwa meblowego, zestawy meblowe, meble biurowe, szkolne i kuchenne; fotele, kanapy, komody, kontury, kredensy, krzesła, ławy, lustra, łóżka, materace do łóżek, poduszki, półki, pudełka drewniane lub z tworzyw sztucznych, sekretery, skrzynie, kufry, sofy, stojaki, stoły, szafy, szafki, szkatułki, szuflady, taborety, toaletki, wałki, wieszaki na ubrania, wózki meblowe, zagłówki meblowe.

(111) **222712** (220) 2008 07 07 (210) 343192

(151) 2009 10 30 (441) 2008 10 13

(732) Bukowińskie Towarzystwo Geotermalne Sp. z o.o., Bukowina Tatrzańska, PL.

(540)



Kolor znaku: jasnoróżowy, niebieski

(531) 6.1.2, 6.3.11, 27.5.1, 29.1.12

(510), (511) **41** usługi w zakresie prowadzenia parku wodnego (aquapark), **44** usługi fizyko i fizjoterapii, odnowa biologiczna, masaże lecznicze, aromaterapia, usługi fryzjerskie i kosmetyczne, usługi w zakresie prowadzenia salonu piękności w ramach prowadzenia ośrodka SPA.

(111) **222713** (220) 2008 07 07 (210) 343204

(151) 2009 10 29 (441) 2008 10 13

(732) FIRMA PRODUKCYJNO-USŁUGOWO-HANDLOWA „MOKATE”

Teresa Mokrysz, Ustroń, PL.

(540)



Kolor znaku: brązowy, złoty, kremowy, czarny

(531) 5.7.1, 8.3.1, 11.3.4, 25.1.15, 26.11.2, 27.5.1, 29.1.14

(510), (511) **30** kawa, kawa z mlekiem.(111) **222714** (220) 2008 07 16 (210) 343206

(151) 2009 10 29 (441) 2008 10 13

(732) FIRMA PRODUKCYJNO-USŁUGOWO-HANDLOWA „MOKATE”

Teresa Mokrysz, Ustroń, PL.

(540)



Kolor znaku: brązowy, złoty, kremowy, czarny

(531) 5.7.1, 11.3.4, 27.5.1, 29.1.14

(510), (511) **30** kawa, kawa z mlekiem.(111) **222715** (220) 2008 07 07 (210) 343231

(151) 2009 10 15 (441) 2008 10 13

(732) Janusz Mieciek, Warszawa, PL.

(540) LEMAADR

(510), (511) **03** środki czyszczące, kosmetyki i środki perfumeryjne, **05** produkty farmaceutyczne i weterynaryjne, środki sanitarne do celów medycznych, suplementy diety i żywność dla niemowląt, materiały opatrunkowe i dentystyczne, środki odkażające, **35** prowadzenie skle-

pów i hurtowni w branży środków czyszczących, kosmetyków, środków perfumeryjnych, produktów farmaceutycznych i weterynaryjnych, środków sanitarnych do celów medycznych, suplementów diety i żywności dla niemowląt, materiałów opatrunkowych i dentystycznych oraz środków odkażających, **44** usługi medyczne i weterynaryjne oraz usługi w zakresie higieny i troski o urodę istot ludzkich lub zwierząt.

(111) **222716** (220) 2008 07 08 (210) 343286

(151) 2009 10 27 (441) 2008 10 13

(732) „MORATEX” Instytut Technologii Bezpieczeństwa, Łódź, PL.

(540)



(531) 9.7.1, 9.7.21, 24.1.5, 27.5.1

(510), (511) **42** testowanie surowców i materiałów włókienniczych, artykułów mundurowych, wyrobów gotowych powszechnego użytku, wykonanych z materiałów włókienniczych, testowanie wyrobów specjalnych stanowiących osobiste środki ochrony balistycznej, przeciwwuderzeniowej oraz środki ochrony skóry, testowanie sprzętu ochronnego, zwłaszcza przeciwwuderzeniowego, przeciwwybuchowego, przeciwołamkowego, pirotechnicznego, certyfikacja zgodności i/lub certyfikacja na znak zgodności wymienionych surowców, materiałów, środków i sprzętu.

(111) **222717** (220) 2008 07 10 (210) 343400

(151) 2009 10 26 (441) 2008 10 13

(732) RIEBER FOODS POLSKA Spółka Akcyjna, Włocławek, PL.

(540)



Kolor znaku: żółty, brązowy, ciemnoczerwony, biały

(531) 2.1.1, 9.1.10, 26.1.8, 26.7.5, 27.5.1, 29.1.14

(510), (511) **30** kawa, namiastki kawy, kawa zbożowa, ekstrakty kawy, substytuty kawy, kawa rozpuszczalna, mieszanki kawy z mlekiem lub śmietanką w proszku, preparaty na bazie kawy, preparaty instant do przygotowywania napojów.

(111) **222718** (220) 2008 07 10 (210) 343401

(151) 2009 10 26 (441) 2008 10 13

(732) RIEBER FOODS POLSKA Spółka Akcyjna, Włocławek, PL.

(540) ANATOL

(510), (511) **30** kawa, namiastki kawy, kawa zbożowa, ekstrakty kawy, substytuty kawy, kawa rozpuszczalna, mieszanki kawy z mlekiem lub śmietanką w proszku, preparaty na bazie kawy, preparaty instant do przygotowywania napojów.

(111) **222719** (220) 2008 07 11 (210) 343486

(151) 2009 10 15 (441) 2008 10 13

(732) „R.R.D.T.” s.c. Tarek Khrais, Anna Kubiak, Stargard Szczeciński, PL.

(540) COPACABANA

(510), (511) **41** usługi w zakresie organizowania, prowadzenia i obsługi sympozjów, kongresów, konferencji, seminariów, zjazdów; usługi w zakresie organizowania, prowadzenia i obsługi imprez edukacyjnych, sportowych, rekreacyjnych, kulturalnych, rozrywkowych i okolicznościowych; organizowanie wystaw z dziedziny kultury lub edukacji; kluby nocne; kluby towarzyskie i rozrywkowe; dyskoteki; salony gier.

(111) **222720** (220) 2008 07 11 (210) 343487  
 (151) 2009 10 15 (441) 2008 10 13  
 (732) „R.R.D.T.” s.c. Tarek Khrais, Anna Kubiak, Stargard Szczeciński, PL.  
 (540)



Kolor znaku: szary i jego odcienie, biały, czarny, czerwony  
 (531) 26.4.2, 26.4.22, 27.5.1, 29.1.14  
 (510), (511) **41** usługi w zakresie organizowania, prowadzenia i obsługi sympozjów, kongresów, konferencji, seminariów, zjazdów; usługi w zakresie organizowania, prowadzenia i obsługi imprez edukacyjnych, sportowych, rekreacyjnych, kulturalnych, rozrywkowych i okolicznościowych; organizowanie wystaw z dziedziny kultury lub edukacji; kluby nocne; kluby towarzyskie i rozrywkowe; dyskoteki; salony gier.

(111) **222721** (220) 2008 07 18 (210) 343734  
 (151) 2009 10 29 (441) 2008 10 27  
 (732) HURT i DETAL ODZIEŻY Jakub Nowicki, Warszawa, PL.  
 (540)



Kolor znaku: szary, niebieski, granatowy, biały, czarny, różowy, błękitny, zielony, żółty  
 (531) 4.5.3, 26.1.5, 26.11.21, 27.5.1, 29.1.15  
 (510), (511) **18** wyroby futrzarskie ze skór zwierzęcych, kasetki ze skóry, etui na klucze skórzane, skórzane komplety podróżne, narzuty ze skór, parasole, torby plażowe, plecaki, torby podróżne, portfele i portmonetki, sakiewki, teczki, tornistry i torby szkolne, torby podróżne na ubrania, walizki, **25** bielizna osobista, bluzki, bluzy, body, odzież z dzianiny, kalosze, kamizelki, kaptury do ubrań, odzież w postaci kombinezonów, koszule męskie, kostiumy, krawaty, marynarki, mundury, nakrycia głowy, obuwie, odzież, w tym odzież skórzana, płaszcze, pończochy, rajstopy, rękawice, skarpetki, spodnie, spódnice, suknie, swetry, trykoty, trykoty bez zapięcia, szaliki, szlafroki, T-shirty, ubrania, **35** usługi w zakresie: dekoracji wystaw sklepowych, specjalistycznego doradztwa handlowego, badań rynku, organizowania targów handlowych i reklamowych, doradztwa handlowego, prowadzenia sklepu internetowego oraz witryny internetowej oferujących towary z branży odzieżowej.

(111) **222722** (220) 2008 07 18 (210) 343757  
 (151) 2009 10 29 (441) 2008 10 27  
 (732) BAKOMA S.A., Warszawa, PL.  
 (540)



Kolor znaku: granatowy i odcienie, żółty i odcienie, biały, czerwony i odcienie, zielony i odcienie  
 (531) 1.15.23, 5.7.14, 19.3.3, 25.1.15, 27.5.1, 29.1.15  
 (510), (511) **29** jogurty, desery jogurtowe.

(111) **222723** (220) 2008 07 18 (210) 343758  
 (151) 2009 10 29 (441) 2008 10 27  
 (732) BAKOMA S.A., Warszawa, PL.  
 (540)



Kolor znaku: niebieski, biały, czerwony, żółty  
 (531) 19.3.3, 25.1.15, 27.5.1, 29.1.14  
 (510), (511) **29** napoje i desery mleczne lub na bazie mleka, jogurto-we, mleczno-owocowe, z dodatkiem płatków zbożowych, zbóż, muesli, kawy, owoców, czekolady, kakao, jogurty, kefiry, twarogi, sery rozdrobnione, produkty serowarskie, **30** budynie, puddingi, kleiki na bazie mleka, mrożone kremy i desery o różnych smakach na bazie mleka i produktów mlecznych z dodatkiem płatków zbożowych, zbóż, muesli, owoców, kawy, kakao, czekolady.

(111) **222724** (220) 2008 07 28 (210) 344207  
 (151) 2009 10 27 (441) 2008 11 10  
 (732) ROZENBLAT Spółka z o.o., Krosinko, PL.  
 (540)



Kolor znaku: czerwony  
 (531) 26.4.2, 27.5.1, 29.1.1  
 (510), (511) **06** wyroby ślusarskie zawarte w tej klasie, okucia metalowe, formy metalowe do elementów betonowych, metalowe pojemniki, metalowe konstrukcje budowlane, **19** formy niemetalowe do elementów budowlanych, materiały budowlane niemetalowe do stabilizacji gruntu, niemetalowe osłony przeciwkorozyjne dla robót ziemnych, komorowe niemetalowe konstrukcje wzmacniające nawierzchnię, niemetalowe prefabrykowane materiały budowlane, **37** stabilizacja gruntów, wykonywanie prac ziemnych, nadzór budowlany dotyczący stabilizacji gruntów, budownictwo wodne, drogowe, mostowe, przemysłowe, **42** projektowanie i doradztwo w zakresie: stabilizacji gruntów, budownictwa wodnego, drogowego, mostowego i przemysłowego, **44** doradztwo, projektowanie i zakładanie parków, zieleni oraz trawników.

(111) **222725** (220) 2008 07 25 (210) 344091  
 (151) 2009 11 03 (441) 2008 10 27  
 (732) Niepubliczny Zakład Opieki Zdrowotnej Centrum Stomatologiczno-Lekarskie Ossowsy GRUPA DENTARAMA s.c. Marta Ossowska, Paweł Ossowski, Wałbrzych, PL.  
 (540)



Kolor znaku: czerwony, pomarańczowy, niebieski  
 (531) 26.3.1, 26.3.4, 27.5.1, 29.1.13  
 (510), (511) **35** usługi sprzedaży następujących towarów: środków do higieny jamy ustnej, środków do czyszczenia zębów, płynów odświeżających, preparatów stomatologicznych, środków wybielających, środków do czyszczenia i polerowania, mydeł, środków perfumeryjnych, olejków eterycznych, kosmetyków, produktów farmaceutycznych, środków sanitarnych do celów medycznych, substancji dietetycznych do celów leczniczych, żywności dla niemowląt, plastrów, materiałów opatrunkowych, materiałów do plombowania

zębów, wosków dentystycznych, środków odkażających, aparatury i instrumentów: chirurgicznych, medycznych, stomatologicznych, protez: kończyn, oczu, zębów, artykułów ortopedycznych, materiałów do zszywiania stosowanych w chirurgii, **36** usługi dzierżawy nieruchomości, usługi agencji nieruchomości, administrowanie nieruchomości, wynajmowanie nieruchomości, **44** usługi medyczne, usługi stomatologiczne.

(111) **222726** (220) 2008 07 28 (210) 344127  
(151) 2009 10 19 (441) 2008 11 10  
(732) „ANDREA” Andrzej Oskaldowicz, Łódź, PL.  
(540)



Kolor znaku: szary, czerwony, biały

(531) 10.3.10, 26.1.1, 27.5.1, 29.1.13  
(510), (511) **18** torby do pakowania ze skóry, torby myśliwskie, torby na kółkach, torby na ubrania, torby na zakupy, torby plażowe, torby podróżne, torby turystyczne, torebki, torebki damskie, walizeczki, walizki, portfele, portmonetki, paski skórzane, parasole, parasolki, **22** torby do pakowania z materiałów tekstylnych, **25** paski do odzieży, **35** pośrednictwo w zakresie sprzedaży hurtowej i detalicznej w zakresie towarów: torby do pakowania ze skóry, torby myśliwskie, torby na kółkach, torby na ubrania, torby na zakupy, torby plażowe, torby podróżne, torby turystyczne, torebki, torebki damskie, walizeczki, walizki, portfele, portmonetki, paski skórzane, parasole, parasolki, torby do pakowania z materiałów tekstylnych, paski do odzieży.

(111) **222727** (220) 2008 08 06 (210) 344582  
(151) 2009 10 30 (441) 2008 11 10  
(732) Zakłady Górniczo-Metalowe „ZĘBIEC” w Zębcu Spółka Akcyjna, Starachowice, PL.  
(540)



Kolor znaku: niebieski, żółty, biały

(531) 27.5.1, 29.1.13  
(510), (511) **01** zagęszczacze do klejów stosowanych do celów przemysłowych, **02** spoiwa do farb, zagęszczacze do farb, lakierów, barwników.

(111) **222728** (220) 2008 08 14 (210) 344881  
(151) 2009 11 05 (441) 2008 11 24  
(732) „MOJE BAMBINO” Spółka z ograniczoną odpowiedzialnością, Łódź, PL.  
(540)



Kolor znaku: czerwony, granatowy, pomarańczowy, zielony, niebieski, biały, szary

(531) 26.4.1, 26.4.18, 27.5.1, 27.5.4, 29.1.15  
(510), (511) **16** przyrządy do pisania, temperówki, ołówki, materiały piśmienne, gumki do ścierania, bloki rysunkowe, teczki, skoroszyty, zeszyty, papier, papier w arkuszach, segregatory, artykuły biurowe z wyjątkiem mebli, akwarele, szkolne pudełka z farbami, pędzle, piśmienne przybory szkolne, bloczki do pisania, zakładki do książek, pudełka kartonowe lub papierowe, pinezki, spinacze biurowe, zszywacze, zszywki biurowe, kleje do papieru lub do użytku domowego, piórniki, książki, taśmy przyklepne do celów papierniczych lub do użytku domowego, bibuły, dziurkacze biurowe, zestawy przyborów do pisania, szablony [artykuły piśmienne], kalendarze, tablice szkolne, **18** plecaki szkolne, tornistry szkolne, portfele, **20** meble, poduszki, materace, lustra, wiszaki na ubrania, **27** dywaniki, maty, **28** zabawki.

(111) **222729** (220) 2008 08 14 (210) 344908  
(151) 2009 11 05 (441) 2008 11 24  
(732) „FERRUM GROUP” Spółka z o.o., Gdynia, PL.  
(540)



Kolor znaku: szary, biały

(531) 26.4.2, 27.5.1, 29.1.12  
(510), (511) **03** preparaty kosmetyczne do kąpieli, maseczki kosmetyczne, kosmetyki, kolagen do celów kosmetycznych, kremy kosmetyczne, preparaty do makijażu i do demakijażu, maści do celów kosmetycznych, mydła toaletowe, olejki do celów kosmetycznych, preparaty kosmetyczne do opalania się, preparaty do pielęgnacji paznokci, pomadki i szminki do ust, szampony, płyny do pielęgnacji włosów, tłuszcze do celów kosmetycznych, toniki kosmetyczne, wazelina kosmetyczna, produkty toaletowe, **05** preparaty farmaceutyczne, kolagen do celów farmaceutycznych, biologiczne preparaty do celów medycznych, maści do celów farmaceutycznych, preparaty przeciw odmrożeniom i oparzeniom, podłoża dla kultur bakteryjnych, preparaty farmaceutyczne do pielęgnacji skóry, **44** usługi w zakresie salonów kosmetycznych i salonów piękności.

(111) **222730** (220) 2008 09 01 (210) 345594  
(151) 2009 10 30 (441) 2008 12 08  
(732) Open Finance Spółka Akcyjna, Warszawa, PL.  
(540)



Kolor znaku: fioletowy, pomarańczowy, biały

(531) 5.5.19, 5.5.20, 5.5.21, 26.11.1, 26.11.12, 27.5.1, 29.1.13  
(510), (511) **16** publikacje, wydawnictwa reklamowe, katalogi branżowe, czasopisma, broszury, foldery, ulotki, prospekty, druki, **35** reklama, zarządzanie biznesem, administrowanie biznesem, czynności biurowe, zarządzanie w zakresie handlowym, przemysłowym i biznesowym, oszacowania biznesowe, usługi doradcze dla zarządzania biznesem, badania rynku, dostarczanie informacji statystycznej (biznesowej), przygotowywanie stanów kont, prowadzenie księgowości, badania w zakresie biznesu, usługi dotyczące „public relations”, publikowanie tekstów reklamowych, wydawanie/wypuszczanie ulotek reklamowych, doradztwo specjalistyczne w sprawach działalności gospodarczej, pomoc w prowadzeniu działalności gospodarczej, usługi w zakresie komputerowych baz danych i przetwarzania danych, prowadzenie księgowości i rachunkowości, promocja kart kredytowych poprzez prowadzenie programu zachęcania konsumentów, wycena działalności gospodarczej, informacja o powyższych usługach, **36** usługi bankowe, usługi finansowe, doradztwo finansowe, usługi inwestycyjne, usługi związane z bankowością inwestycyjną, fundusze inwestycyjne, zarządzanie funduszami inwestycyjnymi, pośrednictwo w sprzedaży funduszy inwestycyjnych, fundusze wzajemne, fundusze powiernicze, usługi funduszy pochodnych, usługi funduszy emerytalnych, fundusze venture capital, zarządzanie portfelami papierów wartościowych wschodzących rynków, inwestycje wschodzących rynków, inwestycje udziałowe, inwestycje kapitałowe przynoszące stały dochód, obligacje mieszane, inwestycje w zagraniczne udziały, lokaty w obligacje, fundusze gotówkowe, fundusze powiernicze, fundusze powiernicze wzajemne, programy emerytalne, zarządzanie pakietem papierów wartościowych przedsiębiorstw, zarządzanie pakietem papierów wartościowych prywatnych inwestorów, sporządzanie osobistych planów emerytalnych, przygotowanie oraz zarządzanie planami inwestycyjnymi dla prywatnych przedsiębiorców, prywatne fundusze kapitałowe, kapitałowe transakcje terminowe, klasyfikacje przedmiotów wartościowych, fundusze off-

-shore, inwestycje w powstające długi, inwestycje w obligacje rządowe, inwestycje w obligacje spółek, inwestycje w wysoko oprocentowane obligacje, produkty kapitałowe o zmiennym ryzyku i projekty emerytur dla przedsiębiorstw, doradztwo inwestycyjne i fundusze inwestycyjne dla instytucji charytatywnych, informacje, opinie, wyceny i prognozy dotyczące inwestycji, środków inwestycyjnych, papierów wartościowych, usługi dostarczania informacji on-line przez Internet lub inne interaktywne platformy elektroniczne w odniesieniu do finansów, inwestycji i ubezpieczeń, sporządzanie wykresów funduszu, dostarczanie informacji o cenach jednostek funduszy oraz o cenach na giełdzie papierów wartościowych, usługi wykonywane przez agencje nieruchomości, takie jak: pośrednictwo w handlu nieruchomościami, pośrednictwo w sprawach kupna, sprzedaży, najmu nieruchomości, wycena nieruchomości, wynajmowanie mieszkań, wynajmowanie pomieszczeń biurowych, zarządzanie majątkiem nieruchomości, usługi bankowe, doradztwo i usługi finansowe, takie jak: analizy finansowe, doradztwo w sprawach finansowych, działalność finansowa, pośrednictwo przy zawieraniu umów kredytowych, zarządzanie finansami, usługi kredytowe, usługi inwestycyjne, usługi wymiany waluty, usługi związane z bankowością inwestycyjną, kontami depozytowymi, udzielaniem pożyczek i akceptacją kredytów, finansowanie pożyczek, sprzedaż weksli, weksli własnych oraz czeków, pośrednictwo w obrocie papierami wartościowymi, lokata kapitału, usługi gwarancyjne, finansowanie sprzedaży na kredyt, usługi związane z kartami kredytowymi i płatniczymi, usługi związane z odzyskiwaniem kredytów, poręczanie funduszy, zapewnianie funduszy (kapitałów) dla osób trzecich, wymiana pieniędzy, odzyskiwanie długów i inkasowanie długów, wycena, usługi doradcze związane z kredytami, wycena i rozliczenia finansowe związane z nieruchomościami, usługi wykonywane przez agencje ubezpieczeniowe, takie jak: doradztwo w sprawach ubezpieczeniowych, informacja o ubezpieczeniach, ubezpieczenia, wycena ubezpieczenia, usługi dotyczące leasingu nieruchomości, usługi brokerskie w zakresie nieruchomości, usługi świadczone przez rzeczoznawców majątkowych, dzierżawa nieruchomości, porady dotyczące inwestowania w nieruchomości, informacja o powyższych usługach, wymiana walut, usługi depozytów, w tym usługi sejfów depozytowych, deponowanie kosztowności, usługi dotyczące elektronicznej portmonetki o pamiętanej wartości, usługi dotyczące umożliwiania elektronicznych transferów funduszy i walut, usługi dotyczące płatności elektronicznych, usługi związane z wydatkowaniem gotówki, usługi związane z regulowaniem i autoryzowaniem transakcji, usługi dotyczące ubezpieczeń podróży, usługi weryfikacji czeków, obsługa czeków podróży, usługi związane z emitowaniem/wypuszczaniem i wykupywaniem/opłacaniem odnoszącym się do czeków podróży i voucherów podróży, usługi doradcze dotyczące wszystkich w/w usług, informacja o wyżej wymienionych usługach, **41** usługi w zakresie rozrywki, nauczania, kształcenia, edukacji, organizowanie i obsługa konferencji, imprez i wystaw, organizowanie loterii, organizacja i prowadzenie zjazdów, kongresów, wyjazdów i imprez integracyjnych, przyjęć, bankietów, zawodów sportowych, konkursów oraz turniejów sportowych, edukacyjnych i rozrywkowych, publikacje multimedialne, publikowanie tekstów innych niż reklamowe, informacja o powyższych usługach, **42** tworzenie i utrzymywanie serwisów internetowych i multimedialnych, administrowanie serwisami internetowymi, usługi w zakresie tworzenia prezentacji internetowych i multimedialnych, doradztwo komputerowe, informacja o powyższych usługach.

(111) **222731** (220) 2007 01 03 (210) 319813  
 (151) 2010 01 27 (441) 2007 04 16  
 (732) „EWA” Zakład Konfekcyjny Ewa Klepacz, Radom, PL.  
 (540)



Kolor znaku: ciemnoniebieski, jasnoniebieski

(531) 25.5.3, 26.4.2, 27.5.1, 29.1.4

(510), (511) **18** wyroby ze skóry i imitacji skóry nie ujęte w innych klasach; torebki damskie, walizki, torby podróżne i plecaki, **24** tekstyla i wyroby włókiennicze nie ujęte w innych klasach z wyjątkiem

prześcieradeł; narzuty na łóżka i obrusy, **25** odzież, obuwie, nakrycia głowy przeznaczone dla dzieci, **35** selekcjonowanie i grupowanie z myślą o osobach trzecich różnych towarów w warunkach pozwalających nabywcom wygodnie je oglądać i kupować w sklepach i hurtowniach z: wyrobami skórzanymi, torebkami, torbami i walizkami, wyrobami włókienniczymi, odzieżą, obuwiem, nakryciami głowy, artykułami spożywczymi, napojami, artykułami tytoniowymi i przyborami dla palaczy; usługi w zakresie reklamy i informacji handlowej, **39** usługi w zakresie transportu, pakowania i składowania towarów, **40** obróbka tkanin oraz skóry i imitacji skóry na rzecz osób trzecich, **42** usługi w zakresie projektowania odzieży.

(111) **222732** (220) 2009 08 18 (210) 359557

(151) 2010 01 20 (441) 2009 11 23

(732) UNION DES ASSOCIATIONS EUROPÉENNES DE FOOTBALL (UEFA), Nyon, CH.

(540) ME 2012

(510), (511) **01** błony filmowe nienaświetlone; środki garbarskie; słodziki sztuczne; substancje chemiczne dla przemysłu, substancje chemiczne do celów naukowych, substancje chemiczne stosowane w fotografice, substancje chemiczne dla ogrodnictwa i leśnictwa; preparaty chemiczne stosowane w przemyśle i/lub w procesach produkcyjnych; materiały syntetyczne do absorpcji oleju; dodatki detergentowe do benzyny; dodatki chemiczne do paliw, środków poślizgowych i smarów; materiały klejące do celów przemysłowych; substancje zapobiegające zamarzaniu; płyny hamulcowe; płyny do sprzęgła; preparaty do lutowania; środki do smarowania stosowane w procesach produkcyjnych; dyspergatory do olejów; płyny do obwodów hydraulicznych; preparaty do lutowania; oleje i płyny przekładniowe; płyny i oleje chłodząco-smarujące oraz do szliferek; czynniki chłodzące; preparaty chemiczne stosowane w obróbce systemów chłodzenia; czynniki chłodzące w płynach chłodząco-smarujących; płyny; wszystkie powyższe produkty do celów przemysłowych, **03** kosmetyki; mydła; preparaty kosmetyczne do kąpieli; produkty perfumeryjne, woda kolońska; płyny stosowane przed goleniem i płyny po goleniu; kremy do golenia; szampony, odżywki do włosów; środki do czyszczenia zębów, płyny do płukania ust; dezodoranty i antyperspiranty do użytku osobistego; kremy odżywcze, kremy kosmetyczne; mleczko do zmywania twarzy; preparaty do demakijażu; kremy do opalania; płyny do pielęgnacji włosów, lakiery do włosów; kremy toaletowe, cienie do powiek, puder do twarzy, ołówki kosmetyczne; kalkomanie-ozdoby do celów kosmetycznych; preparaty do czyszczenia, polerowania, szorowania i ścierania do użytku domowego; proszki do prania; syntetyczne preparaty do czyszczenia; pasty do butów; środki do konserwacji skóry, **04** smary; oleje, benzyny i paliwa silnikowe, łącznie z olejem napędowym i biopaliwami; świece; woski (surowiec); tłuszcze; gaz ziemny; gaz płynny; oleje i tłuszcze przemysłowe; oleje i tłuszcze do smarowania; paliwa; gaz płynny (LPG); dodatki niechemiczne do paliw, środków poślizgowych i smarów; środki pyłochłonne, zwilżające i wiążące; materiały oświetleniowe; smary, oleje i tłuszcze oraz preparaty do smarowania do celów przemysłowych; oleje chłodząco-smarujące do celów przemysłowych, **05** preparaty farmaceutyczne; guma do żucia do celów leczniczych; materiały do plombowania zębów, wosk do celów stomatologicznych; artykuły higieniczne do celów medycznych; artykuły higieniczne dla kobiet; środki grzybobójcze, środki chwastobójcze; lekarstwa do oczu; herbaty lecznicze; dietetyczne dodatki odżywcze do celów leczniczych; dodatki odżywcze do celów leczniczych; żywność dla niemowląt; preparaty witaminowe; produkty do oczyszczania i dezodoryzacji powietrza; środki dezodoryzujące do pojazdów; dezodoranty inne niż do użytku osobistego, **06** folia aluminiowa; dekoracyjne kółka i łańcuszki metalowe do kluczy; metalowe spinacze do pieniędzy; figurki; ozdoby; posągi, statuetki, rzeźby i trofea; metalowe kapsle kolekcjonerskie do grania (pogs); kapsle do butelek; emblematy metalowe; dozowniki stałe do serwetek lub ręczników kuchennych metalowe; wszystkie wymienione wyżej towary wykonane z metali nieszlachetnych lub ich stopów, **07** urządzenia do wytwarzania napojów gazowanych; elektryczne otwieracze do puszek; noże elektryczne; urządzenia elektromechaniczne do produkcji żywności; malaksery do użytku domowego; ubijaczki elektryczne do użytku domowego; elektryczne domowe wyciskacze do owoców; elektryczne urządzenia kuchenne; miksery elektryczne do celów domowych; zmywarki do naczyń; pralki do użytku domowego; suszarki (wirówki); maszyny do szycia; odkurzacze i akcesoria do nich; elementy silników, **08** ręcznie sterowane narzędzia i przyrządy; maszyny do golenia elektryczne lub nieelektryczne, w tym ostrza do golarerek; noże, widelce i łyżki; przybory do depilacji; pęsety; lokówki; śrubokręty; nożyczki kuchenne; nożyczki do papieru, **09** naświetlone klisze,

przezrocza fotograficzne, podręczne gry elektroniczne przystosowane do użytku z odbiornikami telewizyjnymi; gry wideo; konsole do gier wideo; gry wideo arcade; maszyny do gier wideo; kasety z gramami wideo; dyski z gramami wideo; oprogramowanie komputerowe (wcześniej nagrane programy komputerowe), w tym oprogramowanie do gier; programy komputerowe i bazy danych; akcesoria używane do gier wideo, kontrolery, sterowane ręcznie lub głosowo urządzenia sterujące stosowane w grach wideo i komputerowych (joypady), kierownice i maty do tańca; wcześniej nagrane lub pobrane dźwięki, obrazy lub dane; magnetyczne, cyfrowe lub analogowe nośniki do zapisu dźwięków lub obrazów; taśmy wideo, taśmy magnetyczne, dyski magnetyczne, płyty DVD, płyty MD, dyskietki, dyski optyczne, płyty kompaktowe, dyski CD-ROM, dyski wideo, karty pamięci, przenośne karty pamięci z portem USB, czyste lub z wcześniej nagranych muzyką dźwiękiem lub obrazami (także animowanymi); hologramy; publikacje w formie elektronicznej, dostarczane za pomocą dysków CD-ROM, baz danych oraz w Internecie; okulary, okulary przeciwsłoneczne, etui na i łańcuszki do okularów przeciwsłonecznych i okularów; lornetki; magnesy i magnesy dekoracyjne; kompas; systemy urządzenia do nagrywania, transmisji i odtwarzania dźwięków i obrazów; anteny satelitarne; dekodery a mianowicie oprogramowanie i sprzęt komputerowy do konwertowania, udostępniania i przesyłania danych audio i wideo; telewizory, płaskie ekrany, ekrany ciekłokrystaliczne (LCD), ekrany HD (wysokie rozdzielczości) i ekrany plazmowe; radia; systemy kina domowego; magnetowidy; odtwarzacze CD; odtwarzacze DVD; odtwarzacze MP3; odtwarzacze plików muzycznych w formacie cyfrowym; głośniki; zestawy słuchawkowe, słuchawki, słuchawki zakładane na uszy lub do ucha; komputery; systemy do karaoke; systemy mikśowania i obróbki dźwięku; systemy mikśowania i obróbki obrazu; urządzenia komputerowe do przetwarzania danych; klawiatury komputerowe; ekrany komputerowe; modemy; akcesoria komputerowe włączone do niniejszej klasy, myszy komputerowe i podkładki do myszy; systemy nawigacji; komputery kieszonkowe (PDA); elektroniczne tłumacze kieszonkowe; dyktafony; notesy elektroniczne z kalendarzem; skanery; drukarki; fotokopiarki; telefaksy; telefony; automatyczne sekretarki telefoniczne; wideofony; telefony komórkowe; akcesoria do telefonów przenośnych włączone do niniejszej klasy, a mianowicie obudowy do telefonów komórkowych, urządzenia do zestawów głośnomówiących do telefonów komórkowych, słuchawki i zestawy słuchawkowe do telefonów komórkowych, klawiatury do telefonów komórkowych, smycze do telefonów komórkowych, pokrowce i etui do telefonów komórkowych, kamery wideo i kamery przyłączane do telefonów komórkowych; piloty do telewizorów i systemów wideo; systemy wideokonferencyjne; maszyny liczące; terminale do kart kredytowych; automatyczne kantory wymiany walut; bankomaty; kamery wideo, przenośne kamery wideo z wbudowanym magnetowidem; sprzęt fotograficzny, aparaty fotograficzne, kamery filmowe, projektory, lampy błyskowe, futerały na aparaty fotograficzne, baterie i ogniwa; komputerowe wygaszacze ekranu; nagrane lub czyste magnetyczne, cyfrowe lub analogowe nośniki do zapisu dźwięków i obrazów; zakodowane karty magnetyczne; karty pamięci; karty mikroprocesorowe; magnetyczne lub chipowe karty kredytowe, magnetyczne lub chipowe karty telefoniczne, magnetyczne lub chipowe karty do automatów do rozmienniania pieniędzy; magnetyczne lub chipowe karty do bankomatów i automatycznych kantorów wymiany walut, magnetyczne lub chipowe karty przedpłacone do telefonów komórkowych, magnetyczne lub chipowe karty podróżne i do celów rozrywki, magnetyczne lub chipowe karty gwarantujące czeki oraz magnetyczne lub chipowe karty debetowe; żelazka elektryczne; alarmy; elektroniczne urządzenie do wydawania towarów; elektroniczne systemy płatności handlowych; rękawy lotniskowe wskazujące kierunek wiatru; urządzenia do pomiaru odległości; sprzęt do mierzenia i wskazywania prędkości, **10** osobista aparatura diagnostyczna do celów medycznych; aparaty i instrumenty do pomiarów medycznych; aparaty do masażu do użytku osobistego; przyrządy do ćwiczeń do gimnastyki leczniczej; sprzęt do obrazowania medycznego-diagnostycznego; butelki dla niemowląt; prezerwatywy; smoczki dziecięce; bandaże elastyczne; worki na lód i torebki termiczne do celów medycznych, **11** latarki kieszonkowe; latarki elektryczne; lampy stołowe; lampki dekoracyjne; abażury do lamp; lampy żarowe; żarówki oświetleniowe; oświetlenie; światła do rowerów; lodówki, zamrażarki; piekarniki (z wyłączeniem piekarników do przeprowadzania doświadczeń), piece gazowe, kuchenki elektryczne; ruszty/rozna, paleniska, kuchenki mikrofalowe; elektryczne ekspresy do kawy; czajniki elektryczne; tostery elektryczne; frytownice elektryczne; elektryczne suszarki do bielizny lub elektryczne suszarki do włosów; ogrzewacze wnętrza; nawilżacze powietrza; oczyszczacze powietrza; filtry do wody; wodotryski z wodą pitną; latarnie; lampiony; klimatyzatory, wentylatory do użytku osobistego; urządzenia do suszenia; sedesy, **12** ro-

wery, motocykle, samochody, ciężarówki, furgonetki, autobusy, pojazdy chłodnicze; samoloty i łodzie; balony, statki powietrzne; akcesoria samochodowe, a mianowicie osłony przeciwsłoneczne, pokrowce na opony, bagażniki do pojazdów, bagażniki na narty do samochodów, felgi aluminiowe i kołpaki; opony pneumatyczne, pokrowce na siedzenia, pokrowce na pojazdy, wózki dziecięce, wózki dziecięce spacerowe, foteliki samochodowe dla niemowląt i dzieci; silniki do pojazdów lądowych, **14** wyroby jubilerskie/biżuteria; czasomierze i zegary ścienne; budziki; zegarki na rękę; zegary; stopery, wahadła; medaliony, wisioriki; koperty do zegarków; bransoletki z metali szlachetnych; szpilki; emblematy lub insygnia z metali szlachetnych; szpilki (biżuteria) dla zespołów i zawodników; spinki do krawatów i szpilki do krawatów; spinki do mankietów; medale, puchary, talerze pamiątkowe, trofea, statuetki, rzeźby, czajniczki do herbaty, wszystkie te towary wykonane z metali szlachetnych; kapsle do butelek z metali szlachetnych; popielniczki i papierosnice z metali szlachetnych; ozdobne fantazyjne breloczki do kluczy z metali szlachetnych; ozdobne breloczki do kluczy; monety; medale do odzieży; medaliony do odzieży, **15** instrumenty muzyczne; szafy grające; instrumenty muzyczne elektryczne i elektroniczne, **16** spinacze do banknotów; książeczki do kolorowania i rysowania; zeszyty do ćwiczeń; czasopisma; gazety; książki i magazyny, łącznie z dotyczącymi sportowców i wydarzeń sportowych; zakładki do książek; drukowane materiały do nauczania; tabele wyników; programy imprez; albumy związane z imprezami; albumy fotograficzne; książki do autografów, drukowane rozkłady zajęć, broszurki; kolekcjonerskie karty z zawodnikami; nalepki na zderzaki samochodowe, naklejki, albumy, albumy z naklejkami; plakaty; fotografie; obrusy papierowe; serwetki papierowe; torby papierowe; zaproszenia; kartki z życzeniami; papier do opakowania prezentów; podkładki i nakrycie stołu z papieru; torby na śmieci z papieru lub tworzyw sztucznych; papier do opakowania żywności; filtry do kawy papierowe; etykiety nie z materiału tekstylnego; ręczniki papierowe; chusteczki nawilżane; papier toaletowy; pudełka papierowe lub kartonowe na chusteczki do nosa; papierowe chusteczki higieniczne; pieluszki dla niemowląt z papieru; papier listowy i pomoce szkolne z wyjątkiem sprzętu; papier maszynowy; papier do kopiowania; koperty; notatniki; bloki listowe; notesy; bloki do pisania; karteczki do notatek; papier listowy; kartki do segregatorów; skoroszyty; papierowe okładki książek; papier świecący; karteczki przyklepne na notatki; przyciski do papieru; papier marszczony; papier płócienny; emblematy lub insygnia papierowe; chorągiewki papierowe; proporczyki papierowe; przyrządy do pisania; wieczne pióra; ołówki; pióra kulkowe; zestawy składające się z pióra kulkowego i ołówka; flamastry; cienkopisy i flamastry o grubych końcówkach; markery; tusz, poduszki z tuszem, pieczątki gumowe; maszyny do pisania; litografie, litograficzne dzieła sztuki; obrazy; pudełka z farbami, farby i kredki; kreda; ozdoby do ołówków; matryce drukarskie; książki adresowe; terminarze; organizery osobiste; mapy samochodowe; bilety, bilety wstępu, losy loterii; zdrapki; czeki; komiks; kalendarze; kartki pocztowe; reklamowe tablice, banery i sprzęt włączony do niniejszej klasy; kalkomanie; naklejane etykiety; sprzęt biurowy inny niż meble; korektory w płynie; gumki do ścierania; temperówki; podstawki do ołówków; piórniki; stojaki i pojemniki na artykuły biurowe; spinacze do papieru; pinezki kreślarskie; linijki; taśmy klejące do materiałów papierniczych, dozowniki taśmy klejącej; zszywacze biurowe; matryce; segregatory na dokumenty; spinacze do papieru; pojemniki na bloki do pisania; wizytowniki; podpórki do utrzymywania rzędu książek w pozycji pionowej; podpórki na książki; znaczki pocztowe; karty kredytowe, karty telefoniczne, karty do bankomatów, karty podróżne i do celów rozrywki, karty gwarantujące czeki i niemagnetyczne karty debetowe wykonane z papieru i/ lub tektury, nie zawierające elementów magnetycznych; jednorazowe pieluchomajtki niemowlęce z papieru lub celulozy; papierowe przywieszki bagażowe; okładki do paszportów; czeki podróżne; etui na książeczki czekowe, **18** skóra i imitacja skóry; parasole; parasole przeciwsłoneczne; torby sportowe inne niż torby dostosowane do produktów, do których są zaprojektowane; torby sportowe; torby podróżne; plecaki; torby podręczne; szkolne torby na ramię; torebki przypinane do pasków; torebki; okrągłe torebki ze skóry; torby plażowe; podróżne torby i pokrowce na ubranie; walizki; teczki; kuferki na kosmetyki, kosmetyczki; etui na klucze; portfel; portmonetki; baty i bicze, **20** lustra; artykuły wykonane z tworzyw sztucznych, a mianowicie pamiątkowe statuetki, figurki, posążki, trofea; bransoletki z tworzyw sztucznych; poduszki; poduszki jako akcesoria samochodowe; śpiwory; meble, umebłowanie i wyposażenie; meble do siedzenia pokojowe i ogrodowe; regały (meble); stojaki wystawowe; dozowniki stałe do ręczników niemetalowe; wieszaki do ubrań; wentylatory do użytku osobistego; przedmioty do celów reklamowych wykonane z tworzyw sztucznych, nadmuchiwane lub sztywne; stoiska wystawowe lub oznakowanie; półki na książki; ramki do fotografii; stojaki



wystawowe do artykułów papierniczych; kapsle do butelek niemetalowe, **21** nieelektryczne przybory gospodarstwa domowego i kuchenne oraz pojemniki wykonane nie z metali szlachetnych lub pokryte nimi; kufle, kubki, filiżanki i szklanki do picia, talerze i miski, podstawki, spodki, inne niż z metali szlachetnych; czajniczki do herbaty wykonane nie z metali szlachetnych; izolowane rękawice jednopalcowe; rękawice do prac domowych; korkociągi; otwieracze do butelek; butelki na napoje; wkłady szklane do termosów; nieelektryczne chłodziarki do żywności i napojów; grzebienie i szczotki do włosów; szczoteczki do zębów; nić dentystyczna; statuetki, rzeźby i trofea związane z piłką nożną wykonane z porcelany, terakoty lub szkła; dekoracyjne butelki do celów kosmetycznych; suszarki do odzieży, **24** śpiwory; prześcieradła; kapy; narzuty na łóżka; poszewki na poduszki; zasłony; zasłony prysznicowe; kotary; ręczniki; bielizna kąpielowa; ścierki do naczyń i ręczniki kuchenne; koce; chusteczki do nosa tekstylne; wiszące dekoracje ścienne; flagi; transparenty; proporce; bielizna stołowa tekstylna; etykiety z materiału, **25** odzież; obuwie; nakrycia głowy; koszule; dzianina; koszulki polo; bezrękawniki; T-shirty; kamizelki; sukienki; spódnice; bielizna; stroje kąpielowe; krótkie spodnie; spodnie; swetry; czapki dziane; czapki; kapelusze; szarfy do ubrania; szale; daszki do czapek; dresy; bluzy sportowe; żakiety; marynarki; okrycia przeciwdeszczowe; płaszcze; mundury; krawaty; opaski na głowę i mankiety; rękawiczki; fartuchy; śliniaki; koszulki gimnastyczne; materiałowe papierniki; piżamy; pajacyki i odzież dziecięca do zabawy; skarpety i pończochy; szelki/podwiązki; paski; szelki, **26** galony; frędzle; wstążki; guziki; igły; pudefka na przybory do szycia; znaczki do odzieży z wyjątkiem tych wykonanych z metali szlachetnych; broszki do ubrań; szpilki do czepków z wyjątkiem tych wykonanych z metali szlachetnych; siatki do włosów; opaski na włosy, szpilki do włosów, spinki do włosów, wstążki do włosów, inne ozdoby do włosów włączone do niniejszej klasy; szpilki i znaczki z metali nieszlachetnych; znaczki z tworzyw sztucznych; materiałowe papierniki do celów reklamowych, **27** dywany, dywaniki, maty, także samochodowe; linoleum i inne materiały do pokrywania istniejących podłóg; sztuczna darni; maty plażowe, **28** gry, zabawki; piłki sportowe; gry planszowe; stoły świetlicowe do gry w piłkę nożną, przytulanki i lalki; pojazdy zabawkowe; układanki (puzzle); balony; zabawki nadmuchiwane; zestawy w formie małych dysków do gry (kapsle); sprzęt gimnastyczny i sportowy; sprzęt do gry w piłkę nożną a mianowicie piłki futbolowe; nakolanniki, ochraniacze łokci; ochraniacze barku, nagolenniki, rękawice bramkarskie; bramki do piłki; torby sportowe specjalnie zaprojektowane do noszenia konkretnego sprzętu sportowego; zabawki na przyjęcia; podręczne gry elektroniczne inne niż przystosowane do użytku z odbiornikami telewizyjnymi; ręczne formowane rzeczy z pianki (zabawki); karty do gry; konfetti; roboty rozrywkowe, **29** mięso; ryby; drób i dziczyzna; ekstrakty mięsa konserwowane; ryby i mięso konserwowane; gotowane owoce i warzywa; puszkowane owoce i warzywa; jadalne oleje i tłuszcze; chipsy ziemniaczane; frytki; orzechy spreparowane; dżemy; marmolady, galaretki; mleko; napoje mleczne; produkty nabiałowe; ser, **30** kawa; herbata; kakao; czekoladki; cukier; miód; surogaty kawy; mąka; preparaty zbożowe; płatki zbożowe; chleb; wyroby cukiernicze; ciasta; ciastka; krakersy; cukierki; lody; słodycze; ryż; chipsy kukurydziane; musztarda; ocet; sosy; przyprawy; sól; dodatki odżywcze oparte na preparatach zbożowych do celów innych niż lecznicze lub dietetyczne, **31** artykuły spożywcze dla zwierząt; nasiona traw; świeże owoce; jagody; warzywa; kwiaty naturalne; kwiaty suszone do dekoracji; ściółka dla zwierząt; obszary do uprawiania sportów wyłożone torfem; torf; produkty na ściółkę dla zwierząt, **32** napoje bezalkoholowe; syropy i proszki do przyrządzania napojów bezalkoholowych; wody mineralne i gazowane; pozostałe napoje bezalkoholowe; napoje i soki owocowe i warzywne; mrożone napoje owocowe; piwa, porter, pełne jasne i ale; piwo bezalkoholowe, **33** napoje alkoholowe z wyjątkiem piwa, **34** zapalniczki; zapalniczki; papierosnice, popielniczki, artykuły dla palaczy wykonane z metali nieszlachetnych; papierosy; tytoń, **35** agencje pośrednictwa pracy; rekrutacja personelu; usługi reklamowe; agencje promujące materiały reklamowe; usługi agencji reklamowych; reklamowanie przy wykorzystaniu Internetu i bezprzewodowych sieci komunikacji elektronicznej; rozpowszechnianie materiałów promocyjnych; wynajem powierzchni reklamowych; wynajem czasu reklamowego w trakcie filmów; reklama telewizyjna i radiowa; reklama w formie filmu animowanego; świadczenie usług agencji promocyjnej; świadczenie usług agencji promocji sportu oraz usługi kształtowania wizerunku (public relations); promocja imprez piłkarskich; usługi analizowania rynku; badanie rynku, usługi badania opinii publicznej; organizacja wystaw w celach handlowych lub promocyjnych; organizowanie działań promocyjnych w związku z wystawami handlowymi; usługi tworzenia baz danych, w szczególności zbieranie i opracowywanie informacji do baz danych; usługi zarządzania bazami danych; opracowywanie informacji statystycznych;

promocja zawodów piłkarskich; usługi w zakresie prowadzenia sklepu lub hurtowni, również z wykorzystaniem sieci Internet lub urządzeń elektronicznych do komunikacji bezprzewodowej w zakresie sprzedaży towarów wymienionych w wykazie; usługi reklamowe i promocyjne, świadczenie usług informacyjnych związanych z reklamą i promocją, usługi dotyczące informacji handlowych, świadczone z komputerowej bazy danych lub przez Internet albo bezprzewodowe sieci komunikacji elektronicznej; kompilacja rejestrów do wydawania w Internecie lub w sieciach elektronicznych do komunikacji bezprzewodowej; udostępnianie miejsc na stronach www i w bezprzewodowych sieciach komunikacji elektronicznej na reklamę towarów i usług; usługi aukcyjne świadczone za pomocą Internetu i bezprzewodowych sieci komunikacji elektronicznej w zakresie towarów wymienionych w wykazie; kompilacja katalogów branżowych do publikacji w Internecie oraz bezprzewodowych sieciach komunikacji elektronicznej; usługi w zakresie administrowania działalnością gospodarczą w celu obsługi transakcji sprzedaży dokonywanych za pomocą Internetu oraz bezprzewodowych sieci komunikacji elektronicznej; kompilacja i utrzymywanie rejestrów nazw domen; promocja sprzedaży, a mianowicie dostarczanie klientom programów zachęty; dostarczanie klientom programów bonusowych na stadionach sportowych poprzez wydawanie kart dla wiernych kibiców i kart członkowskich, zawierających dane osobowe właściciela; usługi kontroli dostępu do stadionów sportowych poprzez wydawanie kart dla wiernych kibiców i kart członkowskich, zawierających dane osobowe właściciela; pozyskiwanie informacji do komputerowych baz danych a zwłaszcza obrazów statycznych lub animowanych; usługi handlu świadczone drogą elektroniczną a mianowicie świadczone on-line usługi udostępniania umów sprzedaży i sprzedaży towarów dla osób trzecich; promocja piłkarskich imprez sportowych; promocja towarów i usług osób trzecich poprzez ustanowienie wynikające z umowy, w szczególności umowy sponsorskie i licencyjne, przynoszące im wzrost świadomości marki oraz poprawę wizerunku uzyskane z imprez kulturalnych i sportowych, w szczególności o międzynarodowym zasięgu; rejestrowanie danych i informacji o wynikach sportowych; usługi dotyczące zaopatrzenia do podróży, **36** wydawanie i obsługa kart kredytowych i czeków podróży; usługi finansowe; usługi bankowe, usługi dotyczące kredytów i funduszy inwestycyjnych; ubezpieczenia; finansowanie sprzedaży ratalnej; leasing nagrań obrazu i dźwięku; leasing maszyn i urządzeń do wywoływania klisz fotograficznych, drukowania, powiększania lub wykańczania zdjęć; wspieranie finansowe imprez sportowych; usługi informacyjne dotyczące finansów i ubezpieczeń, świadczone z komputerowej bazy danych lub przez Internet bądź bezprzewodową sieć komunikacji elektronicznej; usługi typu home banking; bankowość internetowa poprzez bezprzewodową sieć komunikacji elektronicznej, **37** instalowanie i utrzymanie sprzętu komputerowego bezprzewodowych sieci komunikacji elektronicznej; usługi instalacji komputerowych związanych ze sportem; budowa boisk piłkarskich; prowadzenie stacji obsługi; mycie i czyszczenie pojazdów; woskowanie i smarowanie pojazdów; konserwacja pojazdów; naprawa pojazdów; serwisowanie, smarowanie, konserwacja i naprawa pojazdów, silników i mechanizmów; usługi kontroli odnośnie wyżej wymienionych kwestii; zabezpieczenie antykorozyjne pojazdów; bieźnikowanie i wulkanizacja opon, **38** usługi telekomunikacyjne; telefonia komórkowa; łączność teleksowa; komunikacja za pośrednictwem terminali komputerowych, baz danych i sieci telekomunikacyjnych na bazie Internetu bądź bezprzewodowych sieci komunikacji elektronicznej; usługi telegraficzne; komunikacja telefoniczna; przenośne systemy płatności handlowych; cybergotówka; łączność faksowa; przywoływanie drogą radiową; komunikacja poprzez tele-lub wideokonferencje; transmisje telewizyjne; telewizja kablowa; transmisje radiowe; usługi agencji prasowych; inne usługi w zakresie transmisji wiadomości; wynajem aparatów telefonicznych, faksów i innego sprzętu łącznościowego; udostępnianie informacji poprzez transmisję danych lub bezprzewodowe sieci komunikacji elektronicznej w sektorze handlowym; usługi w zakresie emisji radiowej i telewizyjnej, świadczone przez Internet lub bezprzewodowe sieci komunikacji elektronicznej; równoczesna emisja nagrania filmowego i nagrania dźwiękowego i wideo; równoczesna dystrybucja interaktywnych materiałów dydaktycznych i rozrywkowych, interaktywnych płyt kompaktowych, dysków CD-ROM, programów komputerowych i gier komputerowych; poczta elektroniczna; przydzielanie dostępu do serwerów telematycznych i grup dyskusyjnych w czasie rzeczywistym; komputerowa transmisja wiadomości i obrazów; zapewnianie dostępu do usług zamawiania oraz robienia zakupów z domu i z biura za pomocą komputera i/lub za pośrednictwem interaktywnych technologii komunikacyjnych; przesyłanie informacji włącznie ze stronami www przez sieci transmisji danych środkami telekomunikacyjnymi, programów

komputerowych i innych danych; usługi poczty elektronicznej; przydzielenie użytkownikom dostępu do Internetu lub bezprzewodowych sieci komunikacji elektronicznej (usługi telekomunikacyjne); udostępnianie połączeń telekomunikacyjnych z Internetem lub bazami danych; przydzielanie dostępu do stron www z muzyką cyfrową w Internecie lub bezprzewodowych sieciach komunikacji elektronicznej; przydzielanie dostępu do stron MP3 w Internecie; leasing czasu dostępu do centralnej bazy danych (usługi telekomunikacyjne); leasing czasu dostępu do komputerowych baz danych (usługi telekomunikacyjne); przesyłanie muzyki w pliku cyfrowym połączeniem telekomunikacyjnym; transmisja on-line publikacji elektronicznych; transmisja muzyki w pliku cyfrowym przez Internet lub bezprzewodowe sieci komunikacji elektronicznej; transmisja muzyki w pliku cyfrowym przez strony MP3 w Internecie; równoczesne nadawanie i/lub publikowanie w sieci interaktywnych materiałów dydaktycznych i rozrywkowych, płyt kompaktowych, programów komputerowych i gier komputerowych (usługi telekomunikacyjne); dostęp do komputerowych tablic ogłoszeniowych i forów dyskusyjnych on-line; leasing czasu dostępu do komputerowych tablic ogłoszeniowych i forów dyskusyjnych on-line, **39** działalność biura podróży, a mianowicie organizowanie i rezerwacja wycieczek; rezerwacja biletów, usługi dotyczące informacji, transport samolotowy, kolejowy, autobusowy i ciężarowy; transport statkami; usługi w zakresie wycieczek statkami; usługi w zakresie podróży turystycznych; usługi wynajmu pojazdów; usługi parkingowe; usługi taksówkowe; transport towarów statkami; dystrybucja wody, ciepła, gazu lub elektryczności; dostarczanie gazet, czasopism i książek; usługi pocztowe, kurierskie i doręczania korespondencji; usługi magazynowe; dystrybucja rozpuszczalników, parafiny, wosku, bituminu i produktów naftowych z wyjątkiem gazu płynnego; dystrybucja filmów oraz nagrań dźwiękowych i obrazów; dystrybucja interaktywnych materiałów dydaktycznych i rozrywkowych, interaktywnych płyt kompaktowych, dysków CD-ROM, programów komputerowych i gier komputerowych, **40** wywoływanie klisz do celów filmów; usługi drukarskie; powiększanie zdjęć, drukowanie zdjęć, wywoływanie klisz fotograficznych; dzierżawa lub wynajem maszyn i przyrządów do wywoływania, drukowania, powiększania lub wykańczania zdjęć; usługi utylizacji odpadów; usługi krawieckie, **41** kształcenie; szkolenie; rozrywka; organizowanie loterii i konkursów; usługi w zakresie zakładów i gier; usługi rozrywkowe połączone z imprezami sportowymi; działalność sportowa i kulturalna; organizowanie imprez i działań sportowych i kulturalnych; organizowanie zawodów sportowych; organizacja i promocja imprez piłkarskich; rezerwacja biletów, usługi dotyczące informacji i zaopatrzenia dla sportu i rozrywki; eksploatacja infrastruktury sportowej; wypożyczanie sprzętu audio i wideo; produkcja, prezentowanie, dystrybucja i/lub wypożyczanie filmów i nagrań dźwiękowych i wideo; produkcja, prezentowanie, dystrybucja i/lub wypożyczenie interaktywnych materiałów dydaktycznych i rozrywkowych, interaktywnych płyt kompaktowych, dysków CD-ROM, programów komputerowych i gier komputerowych; przeprowadzanie transmisji radiowych i telewizyjnych z wydarzeń sportowych; produkcja programów radiowych i telewizyjnych oraz taśm wideo; rezerwacja miejsc na widowiska i imprezy sportowe; mierzenie czasu w trakcie imprez sportowych; organizacja konkursów piękności; interaktywna rozrywka; usługi zakładów i gier przy wykorzystaniu Internetu i bezprzewodowych sieci komunikacji elektronicznej; usługi loteryjne; informacje dotyczące rozrywki (w tym sport) udostępniane on-line z komputerowych baz danych lub przez Internet bądź bezprzewodowe sieci komunikacji elektronicznej; usługi w zakresie gier elektronicznych dostarczanych za pośrednictwem Internetu; publikowanie książek i gazet; publikowanie książek elektronicznych i gazet on-line; nagrania dźwiękowe i wideo; produkcja animowanych filmów kinowych, produkowanie animowanych programów telewizyjnych; wypożyczanie nagranych dźwięków i obrazów dla celów rozrywkowych; informacje dotyczące edukacji udostępnianie on-line z komputerowej bazy danych lub przez Internet bądź bezprzewodowe sieci komunikacji elektronicznej; zakładanie grup dyskusyjnych przy wykorzystaniu Internetu lub bezprzewodowych sieci komunikacji elektronicznej; usługi w zakresie tłumaczeń; usługi fotograficzne; udostępnianie infrastruktury rozrywkowej, **42** udostępnianie czasu dostępu do centralnej bazy danych; udostępnianie czasu dostępu do centralnego komputera i komputerowych baz danych; udostępnianie czasu dostępu do usług w zakresie robienia zakupów i składania zamówień w domu i w biurze za pośrednictwem globalnej sieci komputerowej; udostępnianie czasu dostępu do Internetu przez globalną sieć komputerową lub urządzenia elektroniczne do komunikacji bezprzewodowej; udostępnianie czasu dostępu do stron internetowych zawierających muzykę cyfrową przez globalną sieć komputerową lub urządzenia elektroniczne do komunikacji bezprzewodowej; udostępnianie czasu dostępu do internetowych stron MP3 przez global-

ną sieć komputerową lub urządzenia elektroniczne do komunikacji bezprzewodowej; udostępnianie czasu dostępu do wyszukiwarek danych i informacji przez globalną sieć; udostępnianie programów komputerowych; poradnictwo informatyczne; programy do przetwarzania danych; projektowanie oprogramowania komputerowego; programy komputerowe; wynajem komputerów; projektowanie stron internetowych i bezprzewodowych sieci komunikacji elektronicznej; informacje z dziedziny komputerów dostarczane on-line z komputerowych baz danych lub przez Internet; tworzenie i utrzymywanie stron internetowych i bezprzewodowych sieci komunikacji elektronicznej; instalacja i konserwacja oprogramowania komputerowego; usługi w zakresie wydawania licencji na bazy danych; podłączenie i wynajem oprogramowania komputerowego; kompilacja stron internetowych w sieciach komputerowych (w szczególności w Internecie) lub przez przewodową komunikację elektroniczną; prowadzenie witryn internetowych przez Internet lub urządzenia elektroniczne do komunikacji bezprzewodowej; zapewnienie dostępu do wyszukiwarek danych i informacji przez globalną sieć; analizowanie, sprawdzanie i monitorowanie olejów, czynników chłodzących, smarów i środków poślizgowych; monitorowanie poziomu paliwa i smaru w maszynach i pojazdach; analizowanie i diagnozowanie stopnia zużycia, usterek i awarii w silnikach i mechanizmach; usługi doradcze oparte na wynikach wyżej wymienionych analiz i diagnostyki; monitorowanie dotyczące serwisowania, smarowania, konserwacji i naprawy pojazdów, silników i mechanizmów, **43** serwowanie żywności i napojów, zwłaszcza typu fast-food, w kawiarniach i restauracjach; usługi w zakresie zakwaterowania, zwłaszcza dotyczące zapewnienia żywności i napojów; usługi cateringowe; usługi hotelowe; rezerwacje w hotelach i kwaterach na czas określony, zakwaterowania związane ze sportem i rozrywką, usługi dotyczące zaopatrzenia do podróży w żywność i napoje, **44** usługi medyczne i stomatologiczne; usługi szpitalne; kontrola antydopingowa; usługi fryzjerskie i salonów piękności, **45** usługi strażników i ochrony; wypożyczanie mundurów, wprowadzanie do obrotu i licencjonowanie praw własności intelektualnej do filmów i wideo oraz nagrań dźwiękowych i obrazów, a także interaktywnych płyt kompaktowych, dysków CD-ROM, programów komputerowych i gier komputerowych.

(111) **222733** (220) 2009 09 28 (210) 361041  
 (151) 2010 01 20 (441) 2010 01 04  
 (732) UNION DES ASSOCIATIONS EUROPÉENNES DE FOOTBALL  
 (UEFA), Nyon, CH.  
 (540)



(531) 2.1.23, 2.1.25, 5.5.19, 5.5.20, 21.3.1, 26.11.2, 27.5.1  
 (510), (511) **01** blony filmowe nienasświetlone; środki garbarskie; słodziki sztuczne; substancje chemiczne dla przemysłu, substancje chemiczne do celów naukowych, substancje chemiczne stosowane w fotografii, substancje chemiczne dla ogrodnictwa i leśnictwa; preparaty chemiczne stosowane w przemyśle i/lub w procesach produkcyjnych; materiały syntetyczne do absorpcji oleju; dodatki detergentowe do benzyny; dodatki chemiczne do paliw, środków poślizgowych i smarów; materiały klejące do celów przemysłowych; substancje zapobiegające zamarzaniu; płyny hamulcowe; płyny do sprzęgła; preparaty do lutowania; środki do smarowania stosowane w procesach produkcyjnych; dyspergatory do olejów; płyny do obwodów hydraulicznych; preparaty do lutowania; oleje i płyny przekładniowe; płyny i oleje chłodząco-smarujące oraz do szlifierek; czynniki chłodzące; preparaty chemiczne stosowane w obróbce systemów chłodzenia; czynniki chłodzące w płynach chłodząco-smarujących; płyny; wszystkie powyższe produkty do celów przemysłowych, **02** farby, pokosty, lakiery; środki zapobiegające korozji i zabezpieczające drewno; barwniki; zaprawy farbiarskie; żywice naturalne; folie metaliczne i formy proszkowe dla malarzy, dekoratorów, drukarzy i artystów, **03** kosmetyki; mydła; preparaty kosmetyczne do kąpieli; produkty perfumeryjne, woda kolońska; płyny stosowane przed

goleniem i płyny po goleniu; kremy do golenia; szampony, odżywki do włosów; środki do czyszczenia zębów, płyny do płukania ust; dezodoranty i antyperspiranty do użytku osobistego; kremy odżywcze, kremy kosmetyczne; mleczko do zmywania twarzy; preparaty do demakijażu; kremy do opalania; płyny do pielęgnacji włosów, lakiery do włosów; kremy toaletowe, cienie do powiek, puder do twarzy, ołówki kosmetyczne; kalkomanie-ozdoby do celów kosmetycznych; preparaty do czyszczenia, polerowania, szorowania i ścierania do użytku domowego; proszki do prania; syntetyczne preparaty do czyszczenia; pasty do butów; środki do konserwacji skóry, **04** smary; oleje, benzyny i paliwa silnikowe, łącznie z olejem napędowym i biopaliwami; świece; woski (surowiec); tłuszcze; gaz ziemny; gaz płynny; oleje i tłuszcze przemysłowe; oleje i tłuszcze do smarowania; paliwa; gaz płynny (LPG); dodatki niechemiczne do paliw, środków poślizgowych i smarów; środki pyłochłonne, zwilżające i wiążące; materiały oświetleniowe; smary, oleje i tłuszcze oraz preparaty do smarowania do celów przemysłowych; oleje chłodząco-smarujące do celów przemysłowych, **05** preparaty farmaceutyczne; guma do żucia do celów leczniczych; materiały do plombowania zębów, wosk do celów stomatologicznych; artykuły higieniczne do celów medycznych; artykuły higieniczne dla kobiet; środki grzybobójcze, środki chwastobójcze; lekarstwa do oczu; herbaty lecznicze; dietetyczne dodatki odżywcze do celów leczniczych; dodatki odżywcze do celów leczniczych; żywność dla niemowląt; preparaty witaminowe; produkty do oczyszczania i dezodoryzacji powietrza; środki dezodoryzujące do pojazdów; dezodoranty inne niż do użytku osobistego, **06** folia aluminiowa; dekoracyjne kółka i łańcuszki metalowe do kluczy; metalowe spinacze do pieniędzy; figurki; ozdoby; posągi, statuetki, rzeźby i trofea; metalowe kapsle kolekcjonerskie do grania (pogs); kapsle do butelek; emblematy metalowe; dozowniki stałe do serwetek lub ręczników kuchennych metalowe; wszystkie wymienione wyżej towary wykonane z metali szlachetnych lub ich stopów, **07** urządzenia do wytwarzania napojów gazowanych; elektryczne otwieracze do puszek; noże elektryczne; urządzenia elektromechaniczne do produkcji żywności; malaksery do użytku domowego; ubijaczki elektryczne do użytku domowego; elektryczne domowe wyciskacze do owoców; elektryczne urządzenia kuchenne; miksery elektryczne do celów domowych; zmywarki do naczyń; pralki do użytku domowego; suszarki (wirówki); maszyny do szycia; odkurzacze i akcesoria do nich; elementy silników, **08** ręcznie sterowane narzędzia i przyrządy; maszyny do golenia elektryczne lub nieelektryczne, w tym ostrza do golarek; noże, widelce i łyżki; przybory do depilacji; pęsety; lokówki; śrubokręty; nożyczki kuchenne; nożyczki do papieru, **09** nasświetlone klisze, przezroczta fotograficzna, podręczne gry elektroniczne przystosowane do użytku z odbiornikami telewizyjnymi; gry wideo; konsole do gier wideo; gry wideo arcade; maszyny do gier wideo; kasety z gramami wideo; dyski z gramami wideo; oprogramowanie komputerowe (wcześniej nagrane programy komputerowe), w tym oprogramowanie do gier; programy komputerowe i bazy danych; akcesoria używane do gier wideo, kontrolery, sterowane ręcznie lub głosowo urządzenia sterujące stosowane w grach wideo i komputerowych (joypady), kierownice i maty do tańca; wcześniej nagrane lub pobrane dźwięki, obrazy lub dane; magnetyczne, cyfrowe lub analogowe nośniki do zapisu dźwięków lub obrazów; taśmy wideo, taśmy magnetyczne, dyski magnetyczne, płyty DVD, płyty MD, dyskiety, dyski optyczne, płyty kompaktowe, dyski CD-ROM, dyski wideo, karty pamięci, przenośne karty pamięci z portem USB, czyste lub z wcześniej nagranych muzyką dźwiękiem lub obrazami (także animowanymi); hologramy; publikacje w formie elektronicznej, dostarczane za pomocą dysków CD-ROM, baz danych oraz w Internecie; okulary, okulary przeciwsłoneczne, etui na łańcuszki do okularów przeciwsłonecznych i okularów; lornetki; magnesy i magnesy dekoracyjne; kompas; urządzenia do nagrywania, transmisji i odtwarzania dźwięków i obrazów; anteny satelitarne; dekodery a mianowicie oprogramowanie i sprzęt komputerowy do konwertowania, udostępniania i przesyłania danych audio i wideo; telewizory, płaskie ekrany, ekrany ciekłokrystaliczne (LCD), ekrany HD (wysokiej rozdzielczości) i ekrany plazmowe; radia; systemy kina domowego; magnetowidy; odtwarzacze CD; odtwarzacze DVD; odtwarzacze MP3; odtwarzacze plików muzycznych w formacie cyfrowym; głośniki; zestawy słuchawkowe, słuchawki, słuchawki zakładane na uszy lub do ucha; komputery; systemy do karaoke; systemy miksowania i obróbki dźwięku; systemy miksowania i obróbki obrazu; urządzenia komputerowe do przetwarzania danych; klawiatury komputerowe; ekrany komputerowe; modemy; akcesoria komputerowe włączone do niniejszej klasy, myszy komputerowe i podkładki do myszy; systemy nawigacji; komputery kieszonkowe (PDA); elektroniczne tłumacze kieszonkowe; dyktafony; notesy elektroniczne z kalendarzem; skanery; drukarki; fotokopiarki; telefaksy; telefo-

ny; automatyczne sekretarki telefoniczne; wideofony; telefony komórkowe; akcesoria do telefonów przenośnych włączone do niniejszej klasy, a mianowicie obudowy do telefonów komórkowych, urządzenia do zestawów głośnomówiących do telefonów komórkowych, słuchawki i zestawy słuchawkowe do telefonów komórkowych, klawiatury do telefonów komórkowych, smycze do telefonów komórkowych, pokrowce i etui do telefonów komórkowych, kamery wideo i kamery przyłączone do telefonów komórkowych; piloty do telewizorów i systemów wideo; systemy wideokonferencyjne; maszyny liczące; terminale do kart kredytowych; automatyczne kantory wymiany walut; bankomaty; kamery wideo, przenośne kamery wideo z wbudowanym magnetowidem; sprzęt fotograficzny, aparaty fotograficzne, kamery filmowe, projekторы, lampy błyskowe, futerały na aparaty fotograficzne, baterie i ogniwa; komputerowe wygaszacze ekranu; nagrane lub czyste magnetyczne, cyfrowe lub analogowe nośniki do zapisu dźwięków i obrazów; zakodowane karty magnetyczne; karty pamięci; karty mikroprocesorowe; magnetyczne lub chipowe karty kredytowe, magnetyczne lub chipowe karty telefoniczne, magnetyczne lub chipowe karty do automatów do rozmięniania pieniędzy; magnetyczne lub chipowe karty do bankomatów i automatycznych kantorów wymiany walut, magnetyczne lub chipowe karty przedpłacone do telefonów komórkowych, magnetyczne lub chipowe karty podrózne i do celów rozrywki, magnetyczne lub chipowe karty gwarantujące czeki oraz magnetyczne lub chipowe karty debetowe; żelazka elektryczne; alarmy; elektroniczne urządzenie do wydawania towarów; elektroniczne systemy płatności handlowych; rękawki lotniskowe wskazujące kierunek wiatru; urządzenia do pomiaru odległości; sprzęt do mierzenia i wskazywania prędkości, **10** osobista aparatura diagnostyczna do celów medycznych; aparaty i instrumenty do pomiarów medycznych; aparaty do masażu do użytku osobistego; przyrządy do ćwiczeń do gimnastyki leczniczej; sprzęt do obrazowania medyczno-diagnostycznego; butelki dla niemowląt; przerwatwy; smoczki dziecięce; bandaże elastyczne; worki na lód i torebki termiczne do celów medycznych, **11** latarki kieszonkowe; latarki elektryczne; lampy stołowe; lampki dekoracyjne; abażury do lamp; lampy żarowe; żarówki oświetleniowe; oświetlenie; światła do rowerów; lodówki, zamrażarki; piekarniki (z wyłączeniem piekarników do przeprowadzania doświadczeń), piece gazowe, kuchnie elektryczne; ruszty/rożna, paleńska, Kuchenki mikrofalowe; elektryczne ekspresy do kawy; czajniki elektryczne; tostery elektryczne; frytownice elektryczne; elektryczne suszarki do bielizny lub elektryczne suszarki do włosów; ogrzewacze wnętrza; nawilżacze powietrza; oczyszczacze powietrza; filtry do wody; wodotryski z wodą pitną; latarnie; lampiony; klimatyzatory, wentylatory do użytku osobistego; urządzenia do suszenia; sedesy, **12** rowery, motocykle, samochody, ciężarówki, furgonetki, autobusy, pojazdy chłodnicze; samoloty i łodzie; balony, statki powietrzne; akcesoria samochodowe, a mianowicie osłony przeciwsłoneczne, pokrowce na opony, bagażniki do pojazdów, bagażniki na narty do samochodów, felgi aluminiowe i kofpaki; opony pneumatyczne, pokrowce na siedzenia, pokrowce na pojazdy, wózki dziecięce, wózki dziecięce spacerowe, foteliki samochodowe dla niemowląt i dzieci; silniki do pojazdów lądowych, **13** broń palna; amunicja i pociski; materiały wybuchowe; sztuczne ognie, **14** wyroby jubilerskie/bizuteria; czasomierze i zegary ściennie; budziki; zegarki na rękę; zegary; stopery, wahadła; medaliony, wisioriki; koperty do zegarków; bransoletki z metali szlachetnych; szpilki; emblematy lub insygnia z metali szlachetnych; szpilki (bizuteria) dla zespołów i zawodników; spinki do krawatów i szpilki do krawatów; spinki do mankietów; medale, puchary, talerze pamiątkowe, trofea, statuetki, rzeźby, czajniczki do herbaty, wszystkie te towary wykonane z metali szlachetnych; kapsle do butelek z metali szlachetnych; popielniczki i papierosnice z metali szlachetnych; ozdobne fantazyjne breloczki do kluczy z metali szlachetnych; ozdobne breloczki do kluczy; monety; medale do odzieży; medaliony do odzieży, **15** instrumenty muzyczne; szafy grające; instrumenty muzyczne elektryczne i elektroniczne, **16** spinacze do banknotów; książeczki do kolorowania i rysowania; zeszyty do ćwiczeń; czasopisma; gazety; książki i magazyny, łącznie z dotyczącymi sportowców i wydarzeń sportowych; zakładki do książek; drukowane materiały do nauczania; tabele wyników; programy imprez; albumy związane z imprezami; albumy fotograficzne; książki do autografów, drukowane rozkłady zajęć, broszurki; kolekcjonerskie karty z zawodnikami; nalepki na zderzaki samochodowe, naklejki, albumy, albumy z naklejkami; plakaty; fotografie; obrusy papierowe; serwetki papierowe; torby papierowe; zaproszenia; kartki z życzeniami; papier do opakowania prezentów; podkładki i nakrycie stołu z papieru; torby na śmieci z papieru lub tworzyw sztucznych; papier do opakowania żywności; filtry do kawy papierowe; etykiety nie z materiału tekstylnego; ręczniki papierowe; chus-

teczki nawilżane; papier toaletowy; pudełka papierowe lub kartonowe na chusteczki do nosa; papierowe chusteczki higieniczne; pieluszki dla niemowląt z papieru; papier listowy i pomoce szkolne z wyjątkiem sprzętu; papier maszynowy; papier do kopiowania; koperty; notatniki; bloki listowe; notesy; bloki do pisania; karteczki do notatek; papier listowy; kartki do segregatorów; skoroszyty; papierowe okładki książek; papier świecący; karteczki przyklepne na notatki; przyciski do papieru; papier marszczony; papier płócienny; emblematy lub insygnia papierowe; chorągiewki papierowe; proporczyki papierowe; przyrządy do pisania; wieczne pióra; ołówki; pióra kulkowe; zestawy składające się z pióra kulowego i ołówka; flamastry; cienkopisy i flamastry o grubych końcówkach; markery; tusz, poduszki z tuszem, pieczątki gumowe; maszyny do pisania; litografie, litograficzne dzieła sztuki; obrazy; pudełka z farbami, farby i kredki; kreda; ozdoby do ołówków; matryce drukarskie; książki adresowe; terminarze; organizery osobiste; mapy samochodowe; bilety, bilety wstępu, losy loterii; zdraпки; czek; komiksy; kalendarze; kartki pocztowe; reklamowe tablice, banery i sprzęt włączony do niniejszej klasy; kalkomanie; naklejane etykiety; sprzęt biurowy inny niż meble; korektory w płynie; gumki do ścierania; temperówki; podstawki do ołówków; piórniki; stojaki i pojemniki na artykuły biurowe; spinacze do papieru; pinezki kreślarskie; linijki; taśmy klejące do materiałów papierniczych, dozowniki taśmy klejącej; zszywacze biurowe; matryce; segregatory na dokumenty; spinacze do papieru; pojemniki na bloki do pisania; wizytowniki; podpórki do utrzymywania rzędu książek w pozycji pionowej; podpórki na książki; znaczki pocztowe; karty kredytowe, karty telefoniczne, karty do bankomatów, karty podrózne i do celów rozrywkowych, karty gwarantujące czeki i niemagnetyczne karty debetowe wykonane z papieru i/lub tektury, nie zawierające elementów magnetycznych; jednorazowe pieluchomajtki niemowlęce z papieru lub celulozy; papierowe przywieszki bagażowe; okładki do paszportów; czeki podrózne; etui na książeczki czekowe, **17** kauczuk, gutaperka, guma, azbest, mika i wyroby z tych materiałów nie ujęte w innych klasach; tworzywa sztuczne w formie wyciśniętej stosowane w produkcji; materiały wypełniające, uszczelniające, pakuły, materiały izolacyjne; rury elastyczne niemetalowe, **18** skóra i imitacja skóry; parasole; parasole przeciwsłoneczne; torby sportowe inne niż torby dostosowane do produktów, do których są zaprojektowane; torby sportowe; torby podrózne; plecaki; torby podręczne; szkolne torby na ramię; torebki przypinane do pasków; torebki; okrągłe torebki ze skóry; torby plażowe; podrózne torby i pokrowce na ubranie; walizki; teczki; kufarki na kosmetyki, kosmetyczki; etui na klucze; portfele; portmonetki; baty i bicze, **19** materiały budowlane niemetalowe; rury sztywne niemetalowe stosowane w budownictwie; asfalt, smoła i bitumy; budynki przenośne niemetalowe; pomniki niemetalowe, **20** lustra; artykuły wykonane z tworzyw sztucznych, a mianowicie pamiątkowe statuetki, figurki, posążki, trofea; bransoletki z tworzyw sztucznych; poduszki; poduszki jako akcesoria samochodowe; śpiwory; meble, umeblowanie i wyposażenie; meble do siedzenia pokojowe i ogrodowe; regały (meble); stojaki wystawowe; dozowniki stałe do ręczników niemetalowe; wieszaki do ubrań; wentylatory do użytku osobistego; przedmioty do celów reklamowych wykonane z tworzyw sztucznych, nadmuchiwane lub sztywne; stoiska wystawowe lub oznakowanie; półki na książki; ramki do fotografii; stojaki wystawowe do artykułów papierniczych; kapsle do butelek niemetalowe, **21** nieelektryczne przybory gospodarstwa domowego i kuchenne oraz pojemniki wykonane nie z metali szlachetnych lub pokryte nimi; kufle, kubki, filiżanki i szklanki do picia, talerze i miski, podstawki, spodki, inne niż z metali szlachetnych; czajniczki do herbaty wykonane nie z metali szlachetnych; izolowane rękawice jednopalcowe; rękawice do prac domowych; korkociągi; otwieracze do butelek; butelki na napoje; wkłady szklane do termosów; nieelektryczne chłodziarki do żywności i napojów; grzebienie i szczotki do włosów; szczoteczki do zębów; nić dentystryczna; statuetki, rzeźby i trofea związane z piłką nożną wykonane z porcelany, terakoty lub szkła; dekoracyjne butelki do celów kosmetycznych; suszarki do odzieży, **22** liny, sznury, sieci, namioty, markizy, brenty, żagle, torby i torebki nie ujęte w innych klasach; materiały na obicia i do wypełniania (z wyjątkiem gum lub tworzyw sztucznych); nieprzetworzone tekstylne materiały włókiennicze, **23** przędza i nici dla włókiennictwa, **24** śpiwory; prześcieradła; kapy; narzuty na łóżka; poszewki na poduszki; zasłony; zasłony prysznicowe; kotary; ręczniki; bielizna kąpielowa; ściereki do naczyń i ręczniki kuchenne; koce; chusteczki do nosa tekstylne; wiszące dekoracje ścienne; flagi; transparenty; proporce; bielizna stołowa tekstylna; etykiety z materiału, **25** odzież; obuwie; nakrycia głowy; koszule; dzianina; koszulki polo; beżrękawniki; T-shirty; kamizelki; sukienki; spódnice; bielizna; stroje kąpielowe; krótkie spodnie; spodnie; swetry; czapki dziane; czapki; kapelusze; szarfy do

ubrania; szale; daszki do czapek; dresy; bluzy sportowe; żakiety; marynarki; okrycia przeciwdeszczowe; płaszcze; mundury; krawaty; opaski na głowę i mankiety; rękawiczki; fartuchy; śliniaki; koszulki gimnastyczne; materiałowe napierśniki; piżamy; pajacyki i odzież dziecięca do zabawy; skarpety i pończochy; szelki/podwiązki; paski; szelki, **26** galony; frędzle; wstążki; guziki; igły; pudełka na przybory do szycia; znaczki do odzieży z wyjątkiem tych wykonanych z metali szlachetnych; broszki do ubrań; szpilki do czepków z wyjątkiem tych wykonanych z metali szlachetnych; siatki do włosów, opaski na włosy, szpilki do włosów, spinki do włosów, wstążki do włosów, inne ozdoby do włosów włączone do niniejszej klasy; szpilki i znaczki z metali nieszlachetnych; znaczki z tworzyw sztucznych; materiałowe napierśniki do celów reklamowych, **27** dywany, dywaniki, maty, także samochodowe; linoleum i inne materiały do pokrywania istniejących podłóg; sztuczna darń; maty plażowe, **28** gry, zabawki; piłki sportowe; gry planszowe; stoły świetlicowe do gry w piłkę nożną, przytulanki i lalki; pojazdy zabawkowe; układanki (puzzle); balony; zabawki nadmuchiwane; zestawy w formie małych dysków do gry (kapsle); sprzęt gimnastyczny i sportowy; sprzęt do gry w piłkę nożną a mianowicie piłki futbolowe; nakolanniki, ochraniacze łokci; ochraniacze barku, nagolenniki, rękawice bramkarskie; bramki do piłki; torby sportowe specjalnie zaprojektowane do noszenia konkretnego sprzętu sportowego; zabawki na przyjęcia; podręczne gry elektroniczne inne niż przystosowane do użytku z odbiornikami telewizyjnymi; ręcznie formowane rzeczy z pianki (zabawki); karty do gry; konfetti; roboty rozrywkowe, **29** mięso; ryby; drób i dziczyzna; ekstrakty mięsa konserwowane; ryby i mięso konserwowane; gotowane owoce i warzywa; puszkowane owoce i warzywa; jadalne oleje i tłuszcze; chipsy ziemniaczane; frytki; orzechy spreparowane; dżemy; marmolady, galaretki; mleko; napoje mleczne; produkty nabiałowe; ser, **30** kawa; herbata; kakao; czekoladki; cukier; miód; surogaty kawy; mąka; preparaty zbożowe; płatki zbożowe; chleb; wyroby cukiernicze; ciasta; ciastka; krakersy; cukierki; lody; słodycze; ryż; chipsy kukurydziane; musztarda; ocet; sosy; przyprawy; sól; dodatki odżywcze oparte na preparatach zbożowych do celów innych niż lecznicze lub dietetyczne, **31** artykuły spożywcze dla zwierząt; nasiona traw; świeże owoce; jagody; warzywa; kwiaty naturalne; kwiaty suszone do dekoracji; ściółka dla zwierząt; obszary do uprawiania sportów wyłożone torfem; torf; produkty na ściółkę dla zwierząt, **32** napoje bezalkoholowe; syropy i proszki do przyrządzania napojów bezalkoholowych; wody mineralne i gazowane; pozostałe napoje bezalkoholowe; napoje i soki owocowe i warzywne; mrożone napoje owocowe; piwa, porter, pełne jasne i ale; piwo bezalkoholowe, **33** napoje alkoholowe z wyjątkiem piwa, **34** zapalki; zapalniczki; papierosnice, popielniczki, artykuły dla palaczy wykonane z metali nieszlachetnych; papierosy; tytoń, **35** agencje pośrednictwa pracy; rekrutacja personelu; usługi reklamowe; agencje promujące materiały reklamowe; usługi agencji reklamowych; reklamowanie przy wykorzystaniu Internetu i bezprzewodowych sieci komunikacji elektronicznej; rozpowszechnianie materiałów promocyjnych; wynajem powierzchni reklamowych; wynajem czasu reklamowego w trakcie filmów; reklama telewizyjna i radiowa; reklama w formie filmu animowanego; świadczenie usług agencji promocyjnej; świadczenie usług agencji promocji sportu oraz usługi kształtowania wizerunku (public relations); promocja imprez piłkarskich; usługi analizowania rynku; badanie rynku, usługi badania opinii publicznej; organizacja wystaw w celach handlowych lub promocyjnych; organizowanie działań promocyjnych w związku z wystawami handlowymi; usługi tworzenia baz danych, w szczególności zbieranie i opracowywanie informacji do baz danych; usługi zarządzania bazami danych; opracowywanie informacji statystycznych; promocja zawodów piłkarskich; usługi w zakresie prowadzenia sklepu lub hurtowni, również z wykorzystaniem sieci Internet lub urządzeń elektronicznych do komunikacji bezprzewodowej w zakresie sprzedaży towarów wymienionych w wykazie; usługi reklamowe i promocyjne, świadczenie usług informacyjnych związanych z reklamą i promocją, usługi dotyczące informacji handlowych, świadczone z komputerowej bazy danych lub przez Internet albo bezprzewodowe sieci komunikacji elektronicznej; kompilacja rejestrów do wydawania w Internecie lub w sieciach elektronicznych do komunikacji bezprzewodowej; udostępnianie miejsc na stronach www i w bezprzewodowych sieciach komunikacji elektronicznej na reklamę towarów i usług; usługi aukcyjne świadczone za pomocą Internetu i bezprzewodowych sieci komunikacji elektronicznej w zakresie towarów wymienionych w wykazie; kompilacja katalogów branżowych do publikacji w Internecie oraz bezprzewodowych sieciach komunikacji elektronicznej; usługi w zakresie administrowania działalnością gospodarczą w celu obsługi transakcji sprzedaży dokonywanych za pomocą Internetu oraz bezprzewodowych sieci komunikacji elektronicznej;

kompilacja i utrzymywanie rejestrów nazw domen; promocja sprzedaży, a mianowicie dostarczanie klientom programów zachęty; dostarczanie klientom programów bonusowych na stadionach sportowych poprzez wydawanie kart dla wiernych kibiców i kart członkowskich, zawierających dane osobowe właściciela; usługi kontroli dostępu do stadionów sportowych poprzez wydawanie kart dla wiernych kibiców i kart członkowskich, zawierających dane osobowe właściciela; pozyskiwanie informacji do komputerowych baz danych a zwłaszcza obrazów statycznych lub animowanych; usługi handlu świadczone drogą elektroniczną a mianowicie świadczone on-line usługi udostępniania umów sprzedaży i sprzedaży towarów dla osób trzecich; promocja piłkarskich imprez sportowych; promocja towarów i usług osób trzecich poprzez postanowienia wynikające z umowy, w szczególności umowy sponsorskie i licencyjne, przynoszące im wzrost świadomości marki oraz poprawę wizerunku uzyskane z imprez kulturalnych i sportowych, w szczególności o międzynarodowym zasięgu; rejestrowanie danych i informacji o wynikach sportowych; usługi dotyczące zaopatrzenia do podróży, **36** wydawanie i obsługa kart kredytowych i czeków podróżnych; usługi finansowe; usługi bankowe, usługi dotyczące kredytów i funduszy inwestycyjnych; ubezpieczenia; finansowanie sprzedaży ratalnej; leasing nagrań obrazu i dźwięku; leasing maszyn i urządzeń do wywoływania klisz fotograficznych, drukowania, powiększania lub wykańczania zdjęć; wsparcie finansowe imprez sportowych; usługi informacyjne dotyczące finansów i ubezpieczeń, świadczone z komputerowej bazy danych lub przez Internet bądź bezprzewodową sieć komunikacji elektronicznej; usługi typu home banking; bankowość internetowa poprzez bezprzewodową sieć komunikacji elektronicznej, **37** instalowanie i utrzymanie sprzętu komputerowego bezprzewodowych sieci komunikacji elektronicznej; usługi instalacji komputerowych związanych ze sportem; budowa boisk piłkarskich; prowadzenie stacji obsługi; mycie i czyszczenie pojazdów; woskowanie i smarowanie pojazdów; konserwacja pojazdów; naprawa pojazdów; serwisowanie, smarowanie, konserwacja i naprawa pojazdów, silników i mechanizmów; usługi kontroli odnośnie wyżej wymienionych kwestii; zabezpieczenie antykorozyjne pojazdów; bieżnikowanie i wulkanizacja opon, **38** usługi telekomunikacyjne; telefonia komórkowa; łączność telexowa; komunikacja za pośrednictwem terminali komputerowych, baz danych i sieci telekomunikacyjnych na bazie Internetu bądź bezprzewodowych sieci komunikacji elektronicznej; usługi telegraficzne; komunikacja telefoniczna; przenośne systemy płatności handlowych; cybergotówka; łączność faksowa; przywoływanie drogą radiową; komunikacja poprzez tele-lub wideokonferencje; transmisje telewizyjne; telewizja kablowa; transmisje radiowe; usługi agencji prasowych; inne usługi w zakresie transmisji wiadomości; wynajem aparatów telefonicznych, faksów i innego sprzętu łącznościowego; udostępnianie informacji poprzez transmisję danych lub bezprzewodowe sieci komunikacji elektronicznej w sektorze handlowym; usługi w zakresie emisji radiowej i telewizyjnej, świadczone przez Internet lub bezprzewodowe sieci komunikacji elektronicznej; równoczesna emisja nagrania filmowego i nagrania dźwiękowego i wideo; równoczesna dystrybucja interaktywnych materiałów dydaktycznych i rozrywkowych, interaktywnych płyt kompaktowych, dysków CD-ROM, programów komputerowych i gier komputerowych; poczta elektroniczna; przydzielanie dostępu do serwerów telematycznych i grup dyskusyjnych w czasie rzeczywistym; komputerowa transmisja wiadomości i obrazów; zapewnianie dostępu do usług zamawiania oraz robienia zakupów z domu i z biura za pomocą komputera i/lub za pośrednictwem interaktywnych technologii komunikacyjnych; przesyłanie informacji włącznie ze stronami www przez sieci transmisji danych środkami telekomunikacyjnymi, programów komputerowych i innych danych; usługi poczty elektronicznej; przydzielanie użytkownikom dostępu do Internetu lub bezprzewodowych sieci komunikacji elektronicznej (usługi telekomunikacyjne); udostępnianie połączeń telekomunikacyjnych z Internetem lub bazami danych; przydzielanie dostępu do stron www z muzyką cyfrową w Internecie lub bezprzewodowych sieciach komunikacji elektronicznej; przydzielanie dostępu do stron MP3 w Internecie; leasing czasu dostępu do centralnej bazy danych (usługi telekomunikacyjne); leasing czasu dostępu do komputerowych baz danych (usługi telekomunikacyjne); przesyłanie muzyki w pliku cyfrowym połączeniem telekomunikacyjnym; transmisja on-line publikacji elektronicznych; transmisja muzyki w pliku cyfrowym przez Internet lub bezprzewodowe sieci komunikacji elektronicznej; transmisja muzyki w pliku cyfrowym przez strony MP3 w Internecie; równoczesne nadawanie i/lub publikowanie w sieci interaktywnych materiałów dydaktycznych i rozrywkowych, płyt kompaktowych, programów komputerowych i gier komputerowych (usługi telekomunikacyjne); dostęp do kompute-

rowych tablic ogłoszeniowych i forów dyskusyjnych on-line; leasing czasu dostępu do komputerowych tablic ogłoszeniowych i forów dyskusyjnych on-line, **39** działalność biura podróży, a mianowicie organizowanie i rezerwacja wycieczek; rezerwacja biletów, usługi dotyczące informacji, transport samolotowy, kolejowy, autobusowy i ciężarowy; transport statkami; usługi w zakresie wycieczek statkami; usługi w zakresie podróży turystycznych; usługi wynajmu pojazdów; usługi parkingowe; usługi taksówkowe; transport towarów statkami; dystrybucja wody, ciepła, gazu lub elektryczności; dostarczanie gazet, czasopism i książek; usługi pocztowe, kurierskie i doręczania korespondencji; usługi magazynowe; dystrybucja rozpuszczalników, parafiny, wosku, bituminu i produktów naftowych z wyjątkiem gazu płynnego; dystrybucja filmów oraz nagrań dźwięków i obrazów; dystrybucja interaktywnych materiałów dydaktycznych i rozrywkowych, interaktywnych płyt kompaktowych, dysków CD-ROM, programów komputerowych i gier komputerowych, **40** wywoływanie klisz do celów filmów; usługi drukarskie; powiększanie zdjęć, drukowanie zdjęć, wywoływanie klisz fotograficznych; dzierżawa lub wynajem maszyn i przyrządów do wywoływania, drukowania, powiększania lub wykańczania zdjęć; usługi utylizacji odpadów; usługi krawieckie, **41** kształcenie; szkolenie; rozrywka; organizowanie loterii i konkursów; usługi w zakresie zakładów i gier; usługi rozrywkowe połączone z imprezami sportowymi; działalność sportowa i kulturalna; organizowanie imprez i działań sportowych i kulturalnych; organizowanie zawodów sportowych; organizacja i promocja imprez piłkarskich; rezerwacja biletów, usługi dotyczące informacji i zaopatrzenia dla sportu i rozrywki; eksploatacja infrastruktury sportowej; wypożyczanie sprzętu audio i wideo; produkcja, prezentowanie, dystrybucja i/lub wypożyczanie filmów i nagrań dźwiękowych i wideo; produkcja, prezentowanie, dystrybucja i/lub wypożyczanie interaktywnych materiałów dydaktycznych i rozrywkowych, interaktywnych płyt kompaktowych, dysków CD-ROM, programów komputerowych i gier komputerowych; przeprowadzanie transmisji radiowych i telewizyjnych z wydarzeń sportowych; produkcja programów radiowych i telewizyjnych oraz taśm wideo; rezerwacja miejsc na widowiska i imprezy sportowe; mierzenie czasu w trakcie imprez sportowych; organizacja konkursów piękności; interaktywna rozrywka; usługi zakładów i gier przy wykorzystaniu Internetu i bezprzewodowych sieci komunikacji elektronicznej; usługi loteryjne; informacje dotyczące rozrywki (w tym sport) udostępniane on-line z komputerowych baz danych lub przez Internet bądź bezprzewodowe sieci komunikacji elektronicznej; usługi w zakresie gier elektronicznych dostarczanych za pośrednictwem Internetu; publikowanie książek i gazet; publikowanie książek elektronicznych i gazet on-line; nagrania dźwiękowe i wideo; produkcja animowanych filmów kinowych, produkowanie animowanych programów telewizyjnych; wypożyczanie nagranych dźwięków i obrazów dla celów rozrywkowych; informacje dotyczące edukacji udostępnianie on-line z komputerowej bazy danych lub przez Internet bądź bezprzewodowe sieci komunikacji elektronicznej; zakładanie grup dyskusyjnych przy wykorzystaniu Internetu lub bezprzewodowych sieci komunikacji elektronicznej; usługi w zakresie tłumaczeń; usługi fotograficzne; udostępnianie infrastruktury rozrywkowej, **42** udostępnianie czasu dostępu do centralnej bazy danych; udostępnianie czasu dostępu do centralnego komputera i komputerowych baz danych; udostępnianie czasu dostępu do usług w zakresie robienia zakupów i składania zamówień w domu i w biurze za pośrednictwem globalnej sieci komputerowej; udostępnianie czasu dostępu do Internetu przez globalną sieć komputerową lub urządzenia elektroniczne do komunikacji bezprzewodowej; udostępnianie czasu dostępu do stron internetowych zawierających muzykę cyfrową przez globalną sieć komputerową lub urządzenia elektroniczne do komunikacji bezprzewodowej; udostępnianie czasu dostępu do MP3 przez globalną sieć komputerową lub urządzenia elektroniczne do komunikacji bezprzewodowej; udostępnianie czasu dostępu do wyszukiwarek danych i informacji przez globalną sieć; udostępnianie programów komputerowych; poradnictwo informatyczne; programy do przetwarzania danych; projektowanie oprogramowania komputerowego; programy komputerowe; wynajem komputerów; projektowanie stron internetowych i bezprzewodowych sieci komunikacji elektronicznej; informacje z dziedziny komputerów dostarczane on-line z komputerowych baz danych lub przez Internet; tworzenie i utrzymywanie stron internetowych i bezprzewodowych sieci komunikacji elektronicznej; instalacja i konserwacja oprogramowania komputerowego; usługi w zakresie wydawania licencji na bazy danych; podłączenie i wynajem oprogramowania komputerowego; kompilacja stron internetowych w sieciach komputerowych (w szczególności w Internecie) lub przez przewodową komunikację elektroniczną; prowadzenie witryn internet-

towych przez Internet lub urządzenia elektroniczne do komunikacji bezprzewodowej; zapewnienie dostępu do wyszukiwarek danych i informacji przez globalną sieć; analizowanie, sprawdzanie i monitorowanie olejów, czynników chłodzących, smarów i środków poślizgowych; monitorowanie poziomu paliwa i smaru w maszynach i pojazdach; analizowanie i diagnozowanie stopnia zużycia, usterek i awarii w silnikach i mechanizmach; usługi doradcze oparte na wynikach wyżej wymienionych analiz i diagnostyki; monitorowanie dotyczące serwisowania, smarowania, konserwacji i naprawy pojazdów, silników i mechanizmów, **43** serwowanie żywności i napojów, zwłaszcza typu fast-food, w kawiarniach i restauracjach; usługi w zakresie zakwaterowania, zwłaszcza dotyczące zapewnienia żywności i napojów; usługi cateringowe; usługi hotelowe; rezerwacje w hotelach i kwaterach na czas określony, zakwaterowania związane ze sportem i rozrywką, usługi dotyczące zaopatrzenia do podróży w żywność i napoje, **44** usługi medyczne i stomatologiczne; usługi szpitalne; kontrola antydopingowa; usługi fryzjerskie i salonów piękności, **45** usługi strażników i ochrony; wypożyczanie mundurów, wprowadzanie do obrotu i licencjonowanie praw własności intelektualnej do filmów i wideo oraz nagrań dźwięków i obrazów, a także interaktywnych płyt kompaktowych, dysków CD-ROM, programów komputerowych i gier komputerowych.

(111) **222734** (220) 2008 07 23 (210) 343974  
 (151) 2009 10 21 (441) 2008 10 27  
 (732) Zakłady Przemysłu Cukierniczego MIESZKO Spółka Akcyjna, Warszawa, PL.  
 (540)



Kolor znaku: czarny, czerwony, biały, żółty, złoty, brązowy  
 (531) 5.3.11, 5.13.7, 8.1.19, 8.1.23, 19.3.3, 26.1.2, 27.5.1, 29.1.15  
 (510), (511) **30** kawa, herbata, kakao, cukier, ryż, tapioka, sago, kawa nienaturalna; mąka i produkty zbożowe, chleb, wyroby cukiernicze i słodczyce, lody; miód, melasa (syrupy); drożdże, proszek do pieczenia; sól, musztarda; ocet, sosy (przyprawy); przyprawy; lód.

(111) **222735** (220) 2006 10 24 (210) 317142  
 (151) 2009 10 14 (441) 2007 02 05  
 (732) POLKOMTEL Spółka Akcyjna, Warszawa, PL.  
 (540) mój świat

(510), (511) **09** aparaty, przewody i słuchawki telefoniczne, automaty sprzedające i mechanizmy do urządzeń uruchamianych przez wrzucenie monety lub żetonu, kasy rejestrujące, komputery i sprzęt przetwarzający dane, maszyny liczące, urządzenia do gaszenia ognia, urządzenia do nagrywania, transmisji, reprodukcji danych, dźwięku lub obrazu, urządzenia i przyrządy naukowe, żeglarskie, geodezyjne, elektryczne, kinematograficzne, optyczne, wagowe, pomiarowe, sygnalizacyjne, kontrolne, do ratowania życia, do celów dydaktycznych, **35** usługi polegające na: rejestrowaniu, sporządzaniu odpisów, składzie, kompilacji, transmisji, transkrypcji, systematyzacji pisemnych informacji (komunikatów) oraz rejestrowaniu, a także wykorzystaniu lub kompilacji danych matematycznych lub statystycznych oraz zarządzaniu zbiorami informatycznymi, usługi w zakresie: reklamy i działalności informacyjnej, badania rynku, telefonicznego udzielania informacji, organizacji wystaw lub targów handlowych i reklamowych, pośrednictwa w zawieraniu umów kupna-sprzedaży poprzez telefon i Internet, obsługa klientów przy wykorzystaniu sieci Internet, usługi telekomunikacyjne, a także usługi telekomunikacyjne on-line polegające na umożliwieniu: zlecenia usług, świadczenia

usług, zawierania umów, umów pośrednictwa, umów ubezpieczeniowych, umów kupna-sprzedaży, umów kredytowych, umów bankowych oraz otwierania rachunków bankowych, dokonywania operacji bankowych, dostępu do konta bankowego, wykonywania umów, zgrupowanie na rzecz osób trzecich różnych towarów i usług pozwalające nabywcy wygodnie oglądać lub zapoznać się z opisem usług oraz kupować te towary i usługi: z katalogu różnych artykułów lub usług, za pośrednictwem usługi elektronicznej, na stronie internetowej oraz usługi pośrednictwa w powyższym zakresie, informacja o powyższych usługach, **36** usługi w zakresie: pośrednictwa w zawieraniu umów ubezpieczeniowych poprzez telefon i Internet, sprawdzania stanu konta poprzez telefon i Internet, informacja o powyższych usługach, **38** usługi w zakresie: rozpowszechniania systemów przekazywania dźwięku i obrazu w łączności radiofonicznej, telegraficznej, telefonicznej, telefonii komórkowej, telefaksowej, w systemie cyfrowym, usługi w zakresie łączności: radiofonicznej, telegraficznej, telefonicznej, telefonii komórkowej i poprzez Internet, telefaksowej, ustalania taryf i opłat, obsługi satelitów i przekazów satelitarnych, organizowania systemów transmisyjnych, przesyłania dźwięku, obrazu i sms-ów, usługi w zakresie: poczty elektronicznej, zleceń przywoławczych z zastosowaniem radia, telefonu lub innych środków komunikacji elektronicznej, usługi w zakresie prowadzenia: stacji radiowych, telewizyjnych oraz transmitowania dźwięku i obrazu, usługi w zakresie zbierania i przekazywania aktualności informacyjnych z wykorzystaniem: multimedii, urządzeń telekomunikacyjnych, usługi w zakresie wypożyczania telefonów, modemów i innych urządzeń telekomunikacyjnych, obsługa klientów przy wykorzystaniu sieci Internet, elektroniczny serwis informacji typu on-line polegający na tworzeniu, prowadzeniu baz danych i udostępnianiu informacji z możliwością elektronicznego przyjmowania i przekazywania wiadomości, informacja o powyższych usługach, **41** rozrywka, działalność sportowa i kulturalna, informacja o powyższych usługach.

(111) **222736** (220) 2007 01 22 (210) 320410  
 (151) 2009 10 13 (441) 2007 04 30  
 (732) „REO AMOS” Spółka z ograniczoną odpowiedzialnością, Bielsko-Biała, PL.  
 (540)



Kolor znaku: ciemnoniebieski, biały, żółty  
 (531) 1.3.1, 5.5.19, 26.4.2, 27.5.1, 29.1.13  
 (510), (511) **03** środki do mycia i czyszczenia, w tym pasty i piany, **06** opakowania metalowe na płyn lub materiał sypki, w tym: beczki metalowe, kontenery metalowe, zbiorniki metalowe, kanistry metalowe, kosze metalowe, wanny osadnikowe metalowe, stoły metalowe do mycia i wanny myjące do celów technicznych, naczynia metalowe zbiorcze na ciecie lub stały odpad, lejki metalowe, korki metalowe, zamknięcia przepustowe i nieprzepustowe metalowe, kurki metalowe, ruszty metalowe, wiaty metalowe, przenośne lub dające się zdemontować, składy metalowe, garaże metalowe, hangary metalowe, skrzynki metalowe, **07** pompy, urządzenia do oddzielania zanieczyszczeń mechanicznych, **08** ręczne narzędzia do zbierania odpadu ze stałej powierzchni lub z powierzchni cieczy, sita, szczotki, łopaty, kleszcze, narzędzia do ręcznej manipulacji naczyniami i ich zamknięciami, ręczne prasy do naczyń z tworzywa sztucznego lub do puszek, ręczne pompy, **09** tablice ostrzegawcze i informacyjne elektroniczne lub mechaniczne, elektroniczne lub mechaniczne światła ostrzegawcze, świetlne oznaczenia elektroniczne, ostrzegawcze trójkąty dla pojazdów, gaśnice, urządzenia do rozdzielania niemieszalnych cieczy, prysznicze i kabiny, roboczą odzież ochronną, kaski i okulary ochronne, ubrania, buty, buty z cholewami, rękawice, półmaski, aparaty oddechowe i filtry do nich, osłony twarzy, kombinезony, **12** środki transportowe z napędem ręcznym, worki, wózki manipulacyjne, wózki platformy, wózki na beczki, **17** pływające zapory, osłony

przeciwpowodziowe, tamy i worki, wolne osłony przeciwko zanieczyszczeniu cieczą, przenośne osłony przeciwko rozplywaniu się zanieczyszczeń na płaszczyznach poziomych, łapacze zanieczyszczeń z powierzchni cieczy, lepiki uszczelniające, folie uszczelniające, dławnice uszczelniające do osłony wlotów kanałów, dławnice rurociągów, dławnice rurociągów kanalizacyjnych, taśmy do bandażowania rurociągów, taśmy lepiące do celów technicznych, ostrzegawcze taśmy do uwidocznienia powierzchni, **20** opakowania z tworzyw sztucznych na płyny lub materiał sypki, w tym beczki z tworzyw sztucznych, kontenery z tworzyw sztucznych, zbiorniki z tworzyw sztucznych, kanistry z tworzyw sztucznych, kosze z tworzyw sztucznych, wanny osadnikowe z tworzyw sztucznych, stoły z tworzyw sztucznych do mycia i wanny z tworzyw sztucznych myjące dla celów technicznych, naczynia zbiorcze z tworzyw sztucznych na ciecze lub stały odpad, lejki z tworzyw sztucznych, korki z tworzyw sztucznych, zamknięcia przepustowe i nieprzepustowe z tworzyw sztucznych, kurki z tworzyw sztucznych, **24** tkane i nietkane tekstylia, dywaniki, poduszki, maty, kruszywo, plandeki, włókna, włókna cięte, ściěrki, **27** maty i ruszty, materiały pokryciowe do uczynienia powierzchni szorstką, głównie taśmy i dywaniki.

(111) **222737** (220) 2007 09 10 (210) 329984  
 (151) 2009 10 12 (441) 2007 12 24  
 (732) AKWAWIT-BRASCO S.A., Wrocław, PL.  
 (540)



Kolor znaku: czarny, złoty, brązowy, żółty i jego odcienie  
 (531) 3.1.1, 24.1.5, 24.1.9, 24.9.1, 25.1.15, 27.5.1, 29.1.14  
 (510), (511) **33** wódka, napoje alkoholowe.

(111) **222738** (220) 2007 09 10 (210) 329985  
 (151) 2009 10 12 (441) 2007 12 24  
 (732) AKWAWIT-BRASCO S.A., Wrocław, PL.  
 (540)



Kolor znaku: pomarańczowy, czarny, złoty, zielony, żółty i jego odcienie  
 (531) 3.1.1, 5.7.11, 24.1.5, 24.1.9, 24.9.1, 25.1.15, 27.5.1, 29.1.15  
 (510), (511) **33** wódka, napoje alkoholowe.

(111) **222739** (220) 2007 09 10 (210) 329986  
 (151) 2009 10 12 (441) 2007 12 24  
 (732) AKWAWIT-BRASCO S.A., Wrocław, PL.

(540)



Kolor znaku: czarny, złoty, zielony, fioletowy, żółty i jego odcienie  
 (531) 3.1.1, 5.5.19, 24.1.5, 24.1.9, 24.9.1, 25.1.15, 27.5.1, 29.1.15  
 (510), (511) **33** wódka, napoje alkoholowe.

(111) **222740** (220) 2007 09 10 (210) 329987  
 (151) 2009 10 12 (441) 2007 12 24  
 (732) AKWAWIT-BRASCO S.A., Wrocław, PL.  
 (540)



Kolor znaku: czarny, brązowy, złoty, żółty i jego odcienie  
 (531) 3.1.1, 8.7.25, 24.1.5, 24.1.9, 24.9.1, 25.1.15, 27.5.1, 29.1.15  
 (510), (511) **33** wódka, napoje alkoholowe.

(111) **222741** (220) 2007 09 10 (210) 329988  
 (151) 2009 10 12 (441) 2007 12 24  
 (732) AKWAWIT-BRASCO S.A., Wrocław, PL.  
 (540)



Kolor znaku: biały, srebrny, granatowy  
 (531) 1.7.1, 3.1.8, 25.1.15, 26.3.4, 27.5.1, 29.1.13  
 (510), (511) **33** wódka, napoje alkoholowe.

(111) **222742** (220) 2007 09 25 (210) 330609  
 (151) 2009 10 13 (441) 2008 01 07  
 (732) POLKOMTEL Spółka Akcyjna, Warszawa, PL.

(540)



Kolor znaku: zielony, czerwony, jasnoniebieski, granatowy

(531) 2.1.23, 2.1.25, 26.4.2, 27.5.1, 29.1.14

(510), (511) **09** aparaty, przewody i słuchawki telefoniczne, automaty sprzedające i mechanizmy do urządzeń uruchamianych przez wrzucenie monety lub żetonu, kasy rejestrujące, komputery i sprzęt przetwarzający dane, magnetyczne nośniki danych, modemy komputerowe, modemy komputerowe w standardzie PCMCIA, modemy komputerowe zewnętrzne USB, karty modemowe, karty PC, urządzenia i części urządzeń służących do bezprzewodowego dostępu do sieci komputerowych, w tym Internetu, maszyny liczące, płyty (dyski) z nagraniami, urządzenia do gaszenia ognia, urządzenia do nagrywania, transmisji, reprodukcji danych, dźwięku lub obrazu, urządzenia i przyrządy naukowe, żeglarskie, geodezyjne, elektryczne, kinematograficzne, optyczne, wagowe, pomiarowe, sygnalizacyjne, kontrolne, do ratowania życia, do celów dydaktycznych, **35** usługi polegające na: rejestrowaniu, sporządzaniu odpisów, składzie, kompilacji, transmisji, transkrypcji, systematyzacji pisemnych informacji (komunikatów) oraz rejestrowaniu a także wykorzystaniu lub kompilacji danych matematycznych lub statystycznych oraz zarządzaniu zbiorami informatycznymi, usługi w zakresie: reklamy i działalności informacyjnej, badania rynku, telefonicznego udzielania informacji, organizacji wystaw lub targów handlowych i reklamowych, pośrednictwa w zawieraniu umów kupna-sprzedaży poprzez telefon i Internet, obsługa klientów przy wykorzystaniu sieci Internet, usługi telekomunikacyjne świadczone on-line polegające na umożliwieniu osobom trzecim: zlecenia i świadczenia różnych usług ze wszystkich istniejących branż, tj. wszystkich usług wskazanych w klasach 35-45 klasyfikacji nicejskiej, zawierania umów cywilnych, w szczególności handlowych oraz z osobami fizycznymi, umów pośrednictwa w zakresie dysponowania towarami lub świadczenia usług, umów kupna-sprzedaży, wykonywania umów cywilnych; prowadzenie sprzedaży towarów: apaszki jedwabne, antystresery, baloniki, bandanki, banery, bezrękawki, bloczki post-it, bluzy, bombki, breloczki, chorągiewki, clipboardy, czapki, daszki, długopisy, elektroniczne urządzenia do tłumaczeń językowych, elektroniczne urządzenia ze słownikiem, etui skórzane na długopisy, etui skórzane na wizytówki, fido-dido, flagi, galanteria odzieżowa damska i męska, galanteria skórzana, galanteria papierowa, joja, kalendarze, kalkulatory, kapelusze, karafki, konstrukcje dmuchane i balony, kosmetyczki, kosmetyki, koszulki polo, krawaty, krzeselka, kubki, kurtki, latawce, linijki, maskotki, materiały biurowe i szkolne, medale, pudełka, naklejki i nalepki, notesy, obrusy, odtwarzacze płyt kompaktowych i kaset, ołówki, opakowania na napoje, organizery, otwieracze do butelek, pałeczki chińskie, papiery pakowe, parasole, parasolki, parawany, para jedwabne, piłki, piórniki, plecaki, płotki, podkładki pod kubki, kieliszki i szklanki, podkładki pod mysz, pokrowce na telefony, pompony, portfele, postery, potykacze, radioodbiorniki, rękawiczki, ręczniki, sakwy rowerowe, sakwy podróżne, samochodowe osłony przeciwsłoneczne, siatki, skrobaczki do szyb, słodczyce, standy, stroje dla personelu, szale, szaliki, świece, tablice, teczki skórzane, terkotki, termosy, tłumacze polsko-angielskie, torby i torebki, torciki, trąbki, t-shirty, wizytowniki, wody perfumowane i perfumy, worki żeglarskie, wyroby ze szkła i porcelany, zabawki, zegary ścienne, zegarki, znaczki z logo, modemy komputerowe, modemy komputerowe w standardzie PCMCIA, modemy komputerowe zewnętrzne USB, karty modemowe, karty PC, urządzenia i części urządzeń służących do bezprzewodowego dostępu do sieci komputerowych, w tym Internetu, zgrupowanie na rzecz osób trzecich różnych towarów i usług pozwalające nabywcy wygodnie oglądać i kupować te towary lub zapoznawać się z ofertą usług i zamawiać te usługi: w sklepie, w hurtowni, z katalogu różnych artykułów, na stronie internetowej, za pośrednictwem usługi elektronicznej, za pośrednictwem systemu telezakupów, wykorzystując zamówienie korespondencyjne, używając środków telekomunikacji, **36** usługi w zakresie: pośrednictwa w zawieraniu umów ubezpieczeniowych poprzez telefon i Internet, sprawdzania stanu konta poprzez telefon i Internet, usługi telekomunikacyjne świadczone on-line polegające na umożliwieniu osobom trzecim: zawierania umów ubezpieczeniowych, kredytowych, bankowych oraz otwierania ra-

chunków bankowych, dokonywania operacji bankowych, dostępu do konta bankowego, **38** usługi telekomunikacyjne, usługi w zakresie: rozpowszechniania systemów przekazywania dźwięku i obrazu w łączności radiofonicznej, telegraficznej, telefonicznej, telefonii komórkowej, telefaksowej, w systemie cyfrowym, usługi w zakresie łączności: radiofonicznej, telegraficznej, telefonicznej, telefonii komórkowej i poprzez Internet, telefaksowej, ustalania taryf i opłat, obsługi satelitów i przekazów satelitarnych, organizowania systemów transmisyjnych, przesyłania dźwięku, obrazu i sms-ów, usługi w zakresie: poczty elektronicznej, zleceń przywoławczych z zastosowaniem radia, telefonu lub innych środków komunikacji elektronicznej, usługi w zakresie prowadzenia: stacji radiowych, telewizyjnych oraz transmitowania dźwięku i obrazu, usługi w zakresie zbierania i przekazywania aktualności informacyjnych z wykorzystaniem: multimediiów, urządzeń telekomunikacyjnych, usługi w zakresie wypożyczania telefonów, modemów i innych urządzeń telekomunikacyjnych, obsługa klientów przy wykorzystaniu sieci Internet, elektroniczny serwis informacji typu on-line polegający na tworzeniu, prowadzeniu baz danych i udostępnianiu informacji z możliwością elektronicznego przyjmowania i przekazywania wiadomości, usługi umożliwiające komunikację pomiędzy użytkownikiem a siecią komputerową, w tym Internet, usługi w zakresie dostępu do sieci komputerowych, w szczególności Internetu, w tym w sposób mobilny i bezprzewodowy, usługi w zakresie bezprzewodowego dostępu do sieci komputerowych, w tym Internetu, **41** usługi w zakresie nauczania poprzez telefon, Internet, radio i telewizję, usługi w zakresie rozrywki i rekreacji, działalność kulturalna i edukacyjna.

(111) **222743** (220) 2007 11 15 (210) 332909

(151) 2009 08 27 (441) 2008 02 18

(732) KWIECIEM PLECIEM Joanna Żyła-Wojtaszek, Kraków, PL.

(540) Kwieciami Pleciem

(510), (511) **01** nawozy do kwiatów, humus, kompost, środki do konserwowania kwiatów, środki chemiczne dla ogrodnictwa, pokrycia humusowe, preparaty regulujące wzrost roślin, torf, ziemie próchniczne, **31** cebulki kwiatowe, sadzonki roślin, nasiona, krzewy, choinki, kwiaty naturalne, wieńce z kwiatów naturalnych, kwiaty suszone do dekoracji, palmy, liście palmy, rośliny, rośliny suszone do dekoracji, **35** zgrupowanie na rzecz osób trzecich różnych produktów w zakresie kwiatów umożliwiający nabywcy wygodnie je oglądać i kupować w hurtowni, sklepie, na stoisku, w kwiaciarni, drogą elektroniczną za pośrednictwem witryny internetowej, organizowanie wystaw i pokazów kwiatów, usługi eksportowo-importowe w zakresie kwiatów, suszu, roślin, dekoracji kwiatowych, **39** dostarczanie kwiatów, organizowanie dostaw, dostawy kwiatów do biur, hoteli i restauracji, transport kwiatów, **42** usługi w zakresie projektowania bukietów, wiązanek ślubnych, wieńców, kompozycji z kwiatów, suszu i artykułów podobnych, projektowanie stroików świątecznych, stylizacja artykułów z roślin, dekoracja wnętrz, okolicznościowe dekoracje kwiatowe wnętrz, dekoracja samochodów, aranżacja sal weselnych, dekoracja kościołów, dekoracja kwiatowa sal konferencyjnych, targów, wystaw, projektowanie ogrodów, dekoracja kwiatowa biur, hoteli i restauracji.

(111) **222744** (220) 2008 01 02 (210) 334759

(151) 2009 10 13 (441) 2008 04 14

(732) POLKOMTEL Spółka Akcyjna, Warszawa, PL.

(540) bystrzaki

(510), (511) **09** aparaty, przewody i słuchawki telefoniczne; automaty sprzedające i mechanizmy do urządzeń uruchamianych przez wrzucenie monety lub żetonu; kasy rejestrujące; komputery i sprzęt przetwarzający dane; magnetyczne nośniki danych; maszyny liczące, płyty (dyski) z nagraniami; urządzenia do gaszenia ognia; urządzenia do nagrywania, transmisji, reprodukcji danych, dźwięku lub obrazu; urządzenia i przyrządy naukowe, żeglarskie, geodezyjne, elektryczne, kinematograficzne, optyczne, wagowe, pomiarowe, sygnalizacyjne, kontrolne, do ratowania życia, do celów dydaktycznych, **35** usługi polegające na: rejestrowaniu, sporządzaniu odpisów, składzie, kompilacji, transmisji, transkrypcji, systematyzacji pisemnych informacji (komunikatów) oraz rejestrowaniu, a także wykorzystaniu lub kompilacji danych matematycznych lub statystycznych oraz zarządzaniu zbiorami informatycznymi; usługi w zakresie: reklamy i działalności informacyjnej, badania rynku, telefonicznego udzielania informacji, organizacji wystaw lub targów handlowych i reklamowych, pośrednictwa w zawieraniu umów kupna-sprzedaży



poprzez telefon i Internet, obsługa klientów przy wykorzystaniu sieci Internet, usługi telekomunikacyjne świadczone on-line polegające na umożliwieniu osobom trzecim: zlecenia i świadczenia różnych usług, zawierania umów cywilnych, w szczególności handlowych oraz z osobami fizycznymi, umów pośrednictwa w zakresie dysponowania towarami lub świadczenia usług, umów kupna-sprzedaży, wykonywania umów cywilnych; prowadzenie sprzedaży towarów: apaszki jedwabne, antystresery, baloniki, bandanki, banery, bezrękawniki, bloczki post-it, bluzy, bombki, breloczki, chorągiewki, clipboardy, czapki, daszki, długopisy, elektroniczne urządzenia do tłumaczeń językowych, elektroniczne urządzenia ze słownikiem, etui skórzane na długopisy, etui skórzane na wizytówki, fido-dido, flagi, galanteria odzieżowa damska i męska, galanteria skórzana, galanteria papierowa, joja, kalendarze, kalkulatory, kapelusze, karafki, konstrukcje dmuchane i balony, kosmetyczki, kosmetyki, koszulki polo, krawaty, krzeselka, kubki, kurtki, latawce, linijki, maskotki, materiały biurowe i szkolne, medale, pudełka, naklejki i nalepki, notesy, obrusy, odtwarzacze płyt kompaktowych i kaset, ołówki, opakowania na napoje, organizery, otwieracze do butelek, pałeczki chińskie, papiery pakowe, parasole, parasolki, parawany, para jedwabne, piłki, piórniki, plecaki, płotki, podkładki pod kubki, kieliszki i szklanki, podkładki pod mysz, pokrowce na telefony, pompony, portfele, postery, potykacze, radiodiodniarki, rękawiczki, ręczniki, sakwy rowerowe, sakwy podróżne, samochodowe osłony przeciwsłoneczne, siatki, skrobaczki do szyb, słodycze, standy, stroje dla personelu, szale, szaliki, świece, tablice, teczki skórzane, terkotki, termosy, tłumacze polsko-angielskie, torby i torebki, torciki, trąbki, t-shirty, wizytowniki, wody perfumowane i perfumy, worki żeglarskie, wyroby ze szkła i porcelany, zabawki, zegary ściennie, zegarki, znaczki z logo, **36** usługi w zakresie: pośrednictwa w zawieraniu umów ubezpieczeniowych poprzez telefon i Internet, sprawdzania stanu konta poprzez telefon i Internet; usługi telekomunikacyjne świadczone on-line polegające na umożliwieniu: zawierania umów ubezpieczeniowych, kredytowych, bankowych oraz otwierania rachunków bankowych, dokonywania operacji bankowych, dostępu do konta bankowego, **38** usługi telekomunikacyjne; usługi w zakresie: rozpowszechniania systemów przekazywania dźwięku i obrazu w łączności radiofonicznej, telegraficznej, telefonicznej, telefonii komórkowej, telefaksowej, w systemie cyfrowym; usługi w zakresie łączności: radiofonicznej, telegraficznej, telefonicznej, telefonii komórkowej i poprzez Internet, telefaksowej, ustalania taryf i opłat, obsługi satelitów i przekazów satelitarnych, organizowania systemów transmisyjnych, przesyłania dźwięku, obrazu i SMS-ów; usługi w zakresie: poczty elektronicznej, zleceń przywoławczych z zastosowaniem radia, telefonu lub innych środków komunikacji elektronicznej; usługi w zakresie prowadzenia: stacji radiowych, telewizyjnych oraz transmitowania dźwięku i obrazu; usługi w zakresie zbierania i przekazywania aktualności informacyjnych z wykorzystaniem: multimediiów, urządzeń telekomunikacyjnych; usługi w zakresie wypożyczania telefonów, modemów i innych urządzeń telekomunikacyjnych; obsługa klientów przy wykorzystaniu sieci Internet; elektroniczny serwis informacji typu on-line polegający na tworzeniu, prowadzeniu baz danych i udostępnianiu informacji z możliwością elektronicznego przyjmowania i przekazywania wiadomości, **41** usługi w zakresie nauczania poprzez telefon, Internet, radio i telewizję; działalność edukacyjna, w tym w zakresie bezpieczeństwa na drogach, w szczególności skierowana do dzieci, informacje o edukacji, informacje o bezpieczeństwie na drogach, w tym o programach i działaniach w powyższym zakresie, w szczególności skierowanych do dzieci.

(111) **222745** (220) 2008 01 02 (210) 334760

(151) 2009 10 13 (441) 2008 04 14

(732) POLKOMTEL Spółka Akcyjna, Warszawa, PL.

(540) bystrzaki plusa

(510), (511) **09** aparaty, przewody i słuchawki telefoniczne; automaty sprzedające i mechanizmy do urządzeń uruchamianych przez wrzucenie monety lub żetonu; kasy rejestrujące; komputery i sprzęt przetwarzający dane; magnetyczne nośniki danych; maszyny liczące, płyty (dyski) z nagraniami; urządzenia do gaszenia ognia; urządzenia do nagrywania, transmisji, reprodukcji danych, dźwięku lub obrazu; urządzenia i przyrządy naukowe, żeglarskie, geodezyjne, elektryczne, kinematograficzne, optyczne, wagowe, pomiarowe, sygnalizacyjne, kontrolne, do ratowania życia, do celów dydaktycznych, **35** usługi polegające na: rejestrowaniu, sporządzaniu odpisów, składzie, kompilacji, transmisji, transkrypcji, systematyzacji pisemnych informacji (komunikatów) oraz rejestrowaniu, a także wykorzystaniu lub kompilacji danych matematycznych lub statystycznych oraz zarządzaniu zbiorami informatycznymi; usługi w za-

kreście: reklamy i działalności informacyjnej, badania rynku, telefonicznego udzielania informacji, organizacji wystaw lub targów handlowych i reklamowych, pośrednictwa w zawieraniu umów kupna-sprzedaży poprzez telefon i Internet, obsługa klientów przy wykorzystaniu sieci Internet, usługi telekomunikacyjne świadczone on-line polegające na umożliwieniu osobom trzecim: zlecenia i świadczenia różnych usług, zawierania umów cywilnych, w szczególności handlowych oraz z osobami fizycznymi, umów pośrednictwa w zakresie dysponowania towarami lub świadczenia usług, umów kupna-sprzedaży, wykonywania umów cywilnych; prowadzenie sprzedaży towarów: apaszki jedwabne, antystresery, baloniki, bandanki, banery, bezrękawniki, bloczki post-it, bluzy, bombki, breloczki, chorągiewki, clipboardy, czapki, daszki, długopisy, elektroniczne urządzenia do tłumaczeń językowych, elektroniczne urządzenia ze słownikiem, etui skórzane na długopisy, etui skórzane na wizytówki, fido-dido, flagi, galanteria odzieżowa damska i męska, galanteria skórzana, galanteria papierowa, joja, kalendarze, kalkulatory, kapelusze, karafki, konstrukcje dmuchane i balony, kosmetyczki, kosmetyki, koszulki polo, krawaty, krzeselka, kubki, kurtki, latawce, linijki, maskotki, materiały biurowe i szkolne, medale, pudełka, naklejki i nalepki, notesy, obrusy, odtwarzacze płyt kompaktowych i kaset, ołówki, opakowania na napoje, organizery, otwieracze do butelek, pałeczki chińskie, papiery pakowe, parasole, parasolki, parawany, para jedwabne, piłki, piórniki, plecaki, płotki, podkładki pod kubki, kieliszki i szklanki, podkładki pod mysz, pokrowce na telefony, pompony, portfele, postery, potykacze, radiodiodniarki, rękawiczki, ręczniki, sakwy rowerowe, sakwy podróżne, samochodowe osłony przeciwsłoneczne, siatki, skrobaczki do szyb, słodycze, standy, stroje dla personelu, szale, szaliki, świece, tablice, teczki skórzane, terkotki, termosy, tłumacze polsko-angielskie, torby i torebki, torciki, trąbki, t-shirty, wizytowniki, wody perfumowane i perfumy, worki żeglarskie, wyroby ze szkła i porcelany, zabawki, zegary ściennie, zegarki, znaczki z logo, **36** usługi w zakresie: pośrednictwa w zawieraniu umów ubezpieczeniowych poprzez telefon i Internet, sprawdzania stanu konta poprzez telefon i Internet; usługi telekomunikacyjne świadczone on-line polegające na umożliwieniu: zawierania umów ubezpieczeniowych, kredytowych, bankowych oraz otwierania rachunków bankowych, dokonywania operacji bankowych, dostępu do konta bankowego, **38** usługi telekomunikacyjne; usługi w zakresie: rozpowszechniania systemów przekazywania dźwięku i obrazu w łączności radiofonicznej, telegraficznej, telefonicznej, telefonii komórkowej, telefaksowej, w systemie cyfrowym; usługi w zakresie łączności: radiofonicznej, telegraficznej, telefonicznej, telefonii komórkowej i poprzez Internet, telefaksowej, ustalania taryf i opłat, obsługi satelitów i przekazów satelitarnych, organizowania systemów transmisyjnych, przesyłania dźwięku, obrazu i SMS-ów; usługi w zakresie: poczty elektronicznej, zleceń przywoławczych z zastosowaniem radia, telefonu lub innych środków komunikacji elektronicznej; usługi w zakresie prowadzenia: stacji radiowych, telewizyjnych oraz transmitowania dźwięku i obrazu; usługi w zakresie zbierania i przekazywania aktualności informacyjnych z wykorzystaniem: multimediiów, urządzeń telekomunikacyjnych; usługi w zakresie wypożyczania telefonów, modemów i innych urządzeń telekomunikacyjnych; obsługa klientów przy wykorzystaniu sieci Internet; elektroniczny serwis informacji typu on-line polegający na tworzeniu, prowadzeniu baz danych i udostępnianiu informacji z możliwością elektronicznego przyjmowania i przekazywania wiadomości, **41** usługi w zakresie nauczania poprzez telefon, Internet, radio i telewizję; działalność edukacyjna, w tym w zakresie bezpieczeństwa na drogach, w szczególności skierowana do dzieci, informacje o edukacji, informacje o bezpieczeństwie na drogach, w tym o programach i działaniach w powyższym zakresie, w szczególności skierowanych do dzieci.

(111) **222746** (220) 2008 01 02 (210) 334761

(151) 2009 10 13 (441) 2008 04 14

(732) POLKOMTEL Spółka Akcyjna, Warszawa, PL.

(540)

bystrzaki

(531) 27.5.1

(510), (511) **09** aparaty, przewody i słuchawki telefoniczne; automaty sprzedające i mechanizmy do urządzeń uruchamianych przez wrzucenie monety lub żetonu; kasy rejestrujące; komputery i sprzęt przetwarzający dane; magnetyczne nośniki danych; maszyny liczące, płyty (dyski) z nagraniami; urządzenia do gaszenia ognia; urzą-

dzenia do nagrywania, transmisji, reprodukcji danych, dźwięku lub obrazu; urządzenia i przyrządy naukowe, żeglarskie, geodezyjne, elektryczne, kinematograficzne, optyczne, wagowe, pomiarowe, sygnalizacyjne, kontrolne, do ratowania życia, do celów dydaktycznych, **35** usługi polegające na: rejestrowaniu, sporządzaniu odpisów, składzie, kompilacji, transmisji, transkrypcji, systematyzacji pisemnych informacji (komunikatów) oraz rejestrowaniu, a także wykorzystaniu lub kompilacji danych matematycznych lub statystycznych oraz zarządzaniu zbiorami informatycznymi; usługi w zakresie: reklamy i działalności informacyjnej, badania rynku, telefonicznego udzielania informacji, organizacji wystaw lub targów handlowych i reklamowych, pośrednictwa w zawieraniu umów kupna-sprzedaży poprzez telefon i Internet, obsługa klientów przy wykorzystaniu sieci Internet, usługi telekomunikacyjne świadczone on-line polegające na umożliwieniu osobom trzecim: zlecenia i świadczenia różnych usług, zawierania umów cywilnych, w szczególności handlowych oraz z osobami fizycznymi, umów pośrednictwa w zakresie dysponowania towarami lub świadczenia usług, umów kupna-sprzedaży, wykonywania umów cywilnych; prowadzenie sprzedaży towarów: apaszki jedwabne, antystresery, baloniki, bandanki, banery, bezrękawniki, bloczki post-it, bluzy, bombki, breloczki, chorągiewki, clipboardy, czapki, daszki, długopisy, elektroniczne urządzenia do tłumaczeń językowych, elektroniczne urządzenia ze słownikiem, etui skórzane na długopisy, etui skórzane na wizytówki, fido-dido, flagi, galanteria odzieżowa damska i męska, galanteria skórzana, galanteria papierowa, joja, kalendarze, kalkulatory, kapelusze, karafki, konstrukcje dmuchane i balony, kosmetyczki, kosmetyki, koszulki polo, krawaty, krzeselka, kubki, kurtki, latawce, linijki, maskotki, materiały biurowe i szkolne, medale, pudełka, naklejki i nalepki, notesy, obrusy, odtwarzacze płyt kompaktowych i kaset, ołówki, opakowania na napoje, organizery, otwieracze do butelek, pałeczki chińskie, papiery pakowe, parasole, parasolki, parawany, para jedwabne, piłki, piórniki, plecaki, płotki, podkładki pod kubki, kieliszki i szklanki, podkładki pod mysz, pokrowce na telefony, pompony, portfele, postery, potykacze, radiodbiorniki, rękawiczki, ręczniki, sakwy rowerowe, sakwy podróżne, samochodowe osłony przeciwsłoneczne, siatki, skrobaczki do szyb, słodycze, standy, stroje dla personelu, szale, szaliki, świece, tablice, teczki skórzane, terkotki, termosy, tłumacze polsko-angielskie, torby i torebki, torciki, trąbki, t-shirty, wizytowniki, wody perfumowane i perfumy, worki żeglarskie, wyroby ze szkła i porcelany, zabawki, zegary ściennie, zegarki, znaczki z logo, **36** usługi w zakresie: pośrednictwa w zawieraniu umów ubezpieczeniowych poprzez telefon i Internet, sprawdzania stanu konta poprzez telefon i Internet; usługi telekomunikacyjne świadczone on-line polegające na umożliwieniu: zawierania umów ubezpieczeniowych, kredytowych, bankowych oraz otwierania rachunków bankowych, dokonywania operacji bankowych, dostępu do konta bankowego, **38** usługi telekomunikacyjne; usługi w zakresie: rozpowszechniania systemów przekazywania dźwięku i obrazu w łączności radiofonicznej, telegraficznej, telefonicznej, telefonii komórkowej, telefaksowej, w systemie cyfrowym; usługi w zakresie łączności: radiofonicznej, telegraficznej, telefonicznej, telefonii komórkowej i poprzez Internet, telefaksowej, ustalania taryf i opłat, obsługi satelitów i przekazów satelitarnych, organizowania systemów transmisyjnych, przesyłania dźwięku, obrazu i SMS-ów; usługi w zakresie: poczty elektronicznej, zleceń przywoławczych z zastosowaniem radia, telefonu lub innych środków komunikacji elektronicznej; usługi w zakresie prowadzenia: stacji radiowych, telewizyjnych oraz transmitowania dźwięku i obrazu; usługi w zakresie zbierania i przekazywania aktualności informacyjnych z wykorzystaniem: multimediiów, urządzeń telekomunikacyjnych; usługi w zakresie wypożyczania telefonów, modemów i innych urządzeń telekomunikacyjnych; obsługa klientów przy wykorzystaniu sieci Internet; elektroniczny serwis informacji typu on-line polegający na tworzeniu, prowadzeniu baz danych i udostępnianiu informacji z możliwością elektronicznego przyjmowania i przekazywania wiadomości, **41** usługi w zakresie nauczania poprzez telefon, Internet, radio i telewizję; działalność edukacyjna, w tym w zakresie bezpieczeństwa na drogach, w szczególności skierowana do dzieci, informacje o edukacji, informacje o bezpieczeństwie na drogach, w tym o programach i działaniach w powyższym zakresie, w szczególności skierowanych do dzieci.

(111) **222747** (220) 2008 01 02 (210) 334762  
 (151) 2009 10 13 (441) 2008 04 14

(732) POLKOMTEL Spółka Akcyjna, Warszawa, PL.  
 (540)

**Plus**  **CAMERIMAGE**

(531) 4.5.2, 24.17.5, 27.5.1  
 (510), (511) **09** aparaty, przewody i słuchawki telefoniczne; automaty sprzedające i mechanizmy do urządzeń uruchamianych przez wrzucenie monety lub żetonu; kasy rejestrujące; komputery i sprzęt przetwarzający dane; magnetyczne nośniki danych; maszyny liczące, płyty (dyski) z nagraniami; urządzenia do gaszenia ognia; urządzenia do nagrywania, transmisji, reprodukcji danych, dźwięku lub obrazu; urządzenia i przyrządy naukowe, żeglarskie, geodezyjne, elektryczne, kinematograficzne, optyczne, wagowe, pomiarowe, sygnalizacyjne, kontrolne, do ratowania życia, do celów dydaktycznych, **35** usługi polegające na: rejestrowaniu, sporządzaniu odpisów, składzie, kompilacji, transmisji, transkrypcji, systematyzacji pisemnych informacji (komunikatów) oraz rejestrowaniu, a także wykorzystaniu lub kompilacji danych matematycznych lub statystycznych oraz zarządzaniu zbiorami informatycznymi; usługi w zakresie: reklamy i działalności informacyjnej, badania rynku, telefonicznego udzielania informacji, organizacji wystaw lub targów handlowych i reklamowych, pośrednictwa w zawieraniu umów kupna-sprzedaży poprzez telefon i Internet, obsługa klientów przy wykorzystaniu sieci Internet, usługi telekomunikacyjne świadczone on-line polegające na umożliwieniu osobom trzecim: zlecenia i świadczenia różnych usług, zawierania umów cywilnych, w szczególności handlowych oraz z osobami fizycznymi, umów pośrednictwa w zakresie dysponowania towarami lub świadczenia usług, umów kupna-sprzedaży, wykonywania umów cywilnych; prowadzenie sprzedaży towarów: apaszki jedwabne, antystresery, baloniki, bandanki, banery, bezrękawniki, bloczki post-it, bluzy, bombki, breloczki, chorągiewki, clipboardy, czapki, daszki, długopisy, elektroniczne urządzenia do tłumaczeń językowych, elektroniczne urządzenia ze słownikiem, etui skórzane na długopisy, etui skórzane na wizytówki, fido-dido, flagi, galanteria odzieżowa damska i męska, galanteria skórzana, galanteria papierowa, joja, kalendarze, kalkulatory, kapelusze, karafki, konstrukcje dmuchane i balony, kosmetyczki, kosmetyki, koszulki polo, krawaty, krzeselka, kubki, kurtki, latawce, linijki, maskotki, materiały biurowe i szkolne, medale, pudełka, naklejki i nalepki, notesy, obrusy, odtwarzacze płyt kompaktowych i kaset, ołówki, opakowania na napoje, organizery, otwieracze do butelek, pałeczki chińskie, papiery pakowe, parasole, parasolki, parawany, para jedwabne, piłki, piórniki, plecaki, płotki, podkładki pod kubki, kieliszki i szklanki, podkładki pod mysz, pokrowce na telefony, pompony, portfele, postery, potykacze, radiodbiorniki, rękawiczki, ręczniki, sakwy rowerowe, sakwy podróżne, samochodowe osłony przeciwsłoneczne, siatki, skrobaczki do szyb, słodycze, standy, stroje dla personelu, szale, szaliki, świece, tablice, teczki skórzane, terkotki, termosy, tłumacze polsko-angielskie, torby i torebki, torciki, trąbki, t-shirty, wizytowniki, wody perfumowane i perfumy, worki żeglarskie, wyroby ze szkła i porcelany, zabawki, zegary ściennie, zegarki, znaczki z logo, **36** usługi w zakresie: pośrednictwa w zawieraniu umów ubezpieczeniowych poprzez telefon i Internet, sprawdzania stanu konta poprzez telefon i Internet; usługi telekomunikacyjne świadczone on-line polegające na umożliwieniu: zawierania umów ubezpieczeniowych, kredytowych, bankowych oraz otwierania rachunków bankowych, dokonywania operacji bankowych, dostępu do konta bankowego, **38** usługi telekomunikacyjne; usługi w zakresie: rozpowszechniania systemów przekazywania dźwięku i obrazu w łączności radiofonicznej, telegraficznej, telefonicznej, telefonii komórkowej, telefaksowej, w systemie cyfrowym; usługi w zakresie łączności: radiofonicznej, telegraficznej, telefonicznej, telefonii komórkowej i poprzez Internet, telefaksowej, ustalania taryf i opłat, obsługi satelitów i przekazów satelitarnych, organizowania systemów transmisyjnych, przesyłania dźwięku, obrazu i SMS-ów; usługi w zakresie: poczty elektronicznej, zleceń przywoławczych z zastosowaniem radia, telefonu lub innych środków komunikacji elektronicznej; usługi w zakresie prowadzenia: stacji radiowych, telewizyjnych oraz transmitowania dźwięku i obrazu; usługi w zakresie zbierania i przekazywania aktualności informacyjnych z wykorzystaniem: multimediiów, urządzeń telekomunikacyjnych; usługi w zakresie wypożyczania telefonów, modemów i innych urządzeń telekomunikacyjnych; obsługa klientów przy wykorzystaniu sieci Internet; elektroniczny serwis informacji typu on-line polegają-

cy na tworzeniu, prowadzeniu baz danych i udostępnianiu informacji z możliwością elektronicznego przyjmowania i przekazywania wiadomości, **41** usługi w zakresie nauczania poprzez telefon, Internet, radio i telewizję; działalność kulturalna; organizacja imprez, wystaw, festiwali i innych wydarzeń kulturalnych; organizacja konkursów w zakresie kultury i sztuki, w tym filmowej; informacja o działalności kulturalnej, w szczególności w zakresie sztuki; projekcje filmów.

(111) **222748** (220) 2008 01 02 (210) 334763  
(151) 2009 10 13 (441) 2008 04 14  
(732) POLKOMTEL Spółka Akcyjna, Warszawa, PL.  
(540) plus camerimage

(510), (511) **09** aparaty, przewody i słuchawki telefoniczne; automaty sprzedające i mechanizmy do urządzeń uruchamianych przez wrzucenie monety lub żetonu; kasy rejestrujące; komputery i sprzęt przetwarzający dane; magnetyczne nośniki danych; maszyny liczące, płyty (dyski) z nagraniami; urządzenia do gaszenia ognia; urządzenia do nagrywania, transmisji, reprodukcji danych, dźwięku lub obrazu; urządzenia i przyrządy naukowe, żeglarskie, geodezyjne, elektryczne, kinematograficzne, optyczne, wagowe, pomiarowe, sygnalizacyjne, kontrolne, do ratowania życia, do celów dydaktycznych, **35** usługi polegające na: rejestrowaniu, sporządzaniu odpisów, składzie, kompilacji, transmisji, transkrypcji, systematyzacji pisemnych informacji (komunikatów) oraz rejestrowaniu, a także wykorzystaniu lub kompilacji danych matematycznych lub statystycznych oraz zarządzaniu zbiorami informatycznymi; usługi w zakresie: reklamy i działalności informacyjnej, badania rynku, telefonicznego udzielania informacji, organizacji wystaw lub targów handlowych i reklamowych, pośrednictwa w zawieraniu umów kupna-sprzedaży poprzez telefon i Internet, obsługa klientów przy wykorzystaniu sieci Internet, usługi telekomunikacyjne świadczone on-line polegające na umożliwieniu osobom trzecim: zlecenia i świadczenia różnych usług, zawierania umów cywilnych, w szczególności handlowych oraz z osobami fizycznymi, umów pośrednictwa w zakresie dysponowania towarami lub świadczenia usług, umów kupna-sprzedaży, wykonywania umów cywilnych; prowadzenie sprzedaży towarów: apaszkii jedwabne, antystresery, baloniki, bandanki, banery, bezrękawniki, bloczki post-it, bluzy, bombki, breloczki, chorągiewki, clipboardy, czapki, daszki, długopisy, elektroniczne urządzenia do tłumaczeń językowych, elektroniczne urządzenia ze słownikiem, etui skórzane na długopisy, etui skórzane na wizytówki, fido-dido, flagi, galanteria odzieżowa damska i męska, galanteria skórzana, galanteria papierowa, joja, kalendarze, kalkulatory, kapelusze, karafki, konstrukcje dmuchane i balony, kosmetyczki, kosmetyki, koszulki polo, krawaty, krzeselka, kubki, kurtki, latawce, linijki, maskotki, materiały biurowe i szkolne, medale, pudełka, naklejki i nalepki, notesy, obrusy, odtwarzacze płyt kompaktowych i kaset, ołówki, opakowania na napoje, organizery, otwieracze do butelek, pałeczki chińskie, papiery pakowe, parasole, parasolki, parawany, para jedwabne, piłki, piórniki, plecaki, płotki, podkładki pod kubki, kieliszki i szklanki, podkładki pod mysz, pokrowce na telefony, pompony, portfele, postery, potykacze, radioodbiorniki, rękawiczki, ręczniki, sakwy rowerowe, sakwy podróżne, samochodowe osłony przeciwsłoneczne, siatki, skrobaczki do szyb, słodczyce, standy, stroje dla personelu, szale, szaliki, świece, tablice, teczki skórzane, terkotki, termosy, tłumacze polsko-angielskie, torby i torebki, torciki, trąbki, t-shirty, wizytowniki, wody perfumowane i perfumy, worki żeglarskie, wyroby ze szkła i porcelany, zabawki, zegary ściennie, zegarki, znaczki z logo, **36** usługi w zakresie: pośrednictwa w zawieraniu umów ubezpieczeniowych poprzez telefon i Internet, sprawdzania stanu konta poprzez telefon i Internet; usługi telekomunikacyjne świadczone on-line polegające na umożliwieniu: zawierania umów ubezpieczeniowych, kredytowych, bankowych oraz otwierania rachunków bankowych, dokonywania operacji bankowych, dostępu do konta bankowego, **38** usługi telekomunikacyjne; usługi w zakresie: rozpowszechniania systemów przekazywania dźwięku i obrazu w łączności radiofonicznej, telegraficznej, telefonicznej, telefonii komórkowej, telefaksowej, w systemie cyfrowym; usługi w zakresie łączności: radiofonicznej, telegraficznej, telefonicznej, telefonii komórkowej i poprzez Internet, telefaksowej, ustalania taryf i opłat, obsługi satelitów i przekazów satelitarnych, organizowania systemów transmisyjnych, przesyłania dźwięku, obrazu i SMS-ów; usługi w zakresie: poczty elektronicznej, zleceń przywoławczych z zastosowaniem radia, telefonu lub innych środków komunikacji elektronicznej; usługi w zakresie prowadzenia: stacji ra-

diowych, telewizyjnych oraz transmitowania dźwięku i obrazu; usługi w zakresie zbierania i przekazywania aktualności informacyjnych z wykorzystaniem: multimediów, urządzeń telekomunikacyjnych; usługi w zakresie wypożyczania telefonów, modemów i innych urządzeń telekomunikacyjnych; obsługa klientów przy wykorzystaniu sieci Internet; elektroniczny serwis informacji typu on-line polegający na tworzeniu, prowadzeniu baz danych i udostępnianiu informacji z możliwością elektronicznego przyjmowania i przekazywania wiadomości, **41** usługi w zakresie nauczania poprzez telefon, Internet, radio i telewizję; działalność kulturalna; organizacja imprez, wystaw, festiwali i innych wydarzeń kulturalnych; organizacja konkursów w zakresie kultury i sztuki, w tym filmowej; informacja o działalności kulturalnej, w szczególności w zakresie sztuki; projekcje filmów.

(111) **222749** (220) 2008 02 29 (210) 337479  
(151) 2009 10 13 (441) 2008 06 09  
(732) Przedsiębiorstwo Handlowo-Produkcyjne „AGRO-ROLNIK”  
Spółka z o.o., Śniadowo, PL.  
(540)



Kolor znaku: ciemnoniebieski, biały

(531) 5.7.2, 15.7.1, 24.1.25, 27.5.1, 29.1.12

(510), (511) **35** agencje importowo-eksportowe, agencje informacji handlowej, agencje pośrednictwa w handlu kwotami mlecznymi, agencje pośrednictwa handlu mlekiem, aukcje publiczne, badania opinii publicznej, badania w dziedzinie działalności gospodarczej, badanie rynku, doradztwo specjalistyczne w sprawach działalności gospodarczej, doradztwo w zakresie organizowania i prowadzenia działalności gospodarczej, doradztwo w zakresie zarządzania personalnego, ekspertyzy w działalności gospodarczej, informacja o działalności gospodarczej, opinie, organizowanie wystaw lub targów w celach handlowych lub reklamowych, pokazy towarów, pomoc w prowadzeniu działalności gospodarczej, pozyskiwanie informacji o działalności gospodarczej, promocja sprzedaży dla osób trzecich, reklama za pośrednictwem sieci komputerowej, usługi związane z zakupami, oferowaniem, dzierżawą, sprzedażą kwot mlecznych, usługi związane z pomocą w wycenie kwot mlecznych, usługi pośrednictwa giełdowego kwot mlecznych, usługi w zakresie działalności handlowej polegającej na kojarzeniu kontrahentów, usługi konsultingowe w zakresie obrotu ropą naftową, paliwami ropopochodnymi, biopaliwami, usługi umożliwiające odbiorcom dogodny wybór i zakup towarów w hurtowni, sklepach ze sprzętem i wyrobami: mięsa i wyrobów z mięsa, dziczyzny, drobiu, ryb i pozostałych produktów rybactwa, owoców i warzyw, olejów i tłuszczów pochodzenia roślinnego i zwierzęcego, wyrobów mleczarskich, produktów przemiały zbóż, skrobi i wyrobów skrobiowych, gotowych pasz dla zwierząt, pieczywa i wyrobów ciastkarskich, cukru, czekolady, makaronów, herbaty i kawy, przypraw, żywności dietetycznej, napojów, piwa, słodów, miodów, produktów rolnych, ogrodniczych, leśnych, maszyn i urządzeń rolniczych oraz części do tych maszyn i urządzeń, usługi handlowe w zakresie obrotu płodów rolnych i żywych zwierząt; usługi handlowe w zakresie półproduktów pochodzenia rolniczego, usługi w zakresie organizacji i zarządzania programami lojalnościowymi dla klientów, usługi w zakresie zarządzania zakupami i transakcjami, usługi dotyczące prowadzenia ksiąg rachunkowych i wyciągów z kont, usługi dotyczące kupowania i zapłaty za paliwa do pojazdów mechanicznych i rolniczych oraz usług świadczonych przez stacje benzynowe oraz stacje obsługi pojazdów, usługi związane z prowadzeniem hurtowni: paliw, olejów i wszelkich akcesoriów samochodowych oraz sklepów na stacjach paliwowych w zakresie towarów dla rolnictwa oraz innych artykułów powszechnego użytku, reklama radiowa, telewizyjna, reklama za pośrednictwem sieci komputerowej, reklama prasowa, rozpowszechnianie materiałów

reklamowych, usługi w zakresie: biznesu, zarządzania, czynności biurowych, **36** administrowanie nieruchomości, dzierżawa majątku nieruchomego, notowania giełdowe, pośrednictwo giełdowe, usługi pośrednictwa w handlu nieruchomościami, doradztwo w sprawach finansowych w zakresie rolnictwa, dzierżawa gospodarstw rolnych, wycena nieruchomości, zarządzanie nieruchomościami, **37** usługi w zakresie instalowania, napraw i konserwacji: sprzętu i maszyn rolniczych i leśnych, **39** dostarczanie towarów jako zaopatrzenie, magazynowanie towarów, przewożenie ładunków, wynajem: sprzętu, maszyn i urządzeń rolniczych i leśnych, **44** tępienie szkodników stosowne w rolnictwie, ogrodnictwie i leśnictwie, wysiewanie z powietrza lub powierzchni ziemi nawozów i innych preparatów stosowanych w rolnictwie, usługi ogrodnicze, wypożyczanie sprzętu rolniczego, usługi związane z uprawami rolnymi, usługi związane z chowem i hodowlą zwierząt.

(111) **222750** (220) 2008 03 05 (210) 337677  
 (151) 2009 09 08 (441) 2008 06 09  
 (732) 776 p.n.e, Elbląg, PL.  
 (540)



Kolor znaku: żółty, biały, niebieski, beżowy  
 (531) 26.3.1, 26.5.3, 27.5.1, 29.1.14

(510), (511) **16** afisze, albumy, atlasy, bibuły, bloczki do pisania, broszury, chorągiewki papierowe, czasopisma, druki, foldery, fotografie, gazety, grafiki i rysunki, kalendarze, kalka, kalkomanie reklamowe, karton, karty do gry, karty pocztowe i okolicznościowe, katalogi, koperty, książki, mapy, nalepki, notesy, obrazy, papeterie, papier, plakaty, podręczniki, podstawki do piwa, prospekty, przybory do pisania, teczki, skoroszyty, wizytówki, zakładki do książek, zeszyty, znaczki pocztowe, zszywki, zszywacze biurowe, **18** aktówki, dyplomatyki, futerały, skórzane etui na klucze, skórzane komplety podróżne, kufarki na przybory toaletowe, kufry, pasy skórzane i naramienne ze skór, plecaki, pokrowce na parasole, portfele, portmonetki, pudełka ze skóry, teczki, teczki konferencyjne, nesesery, komplety podróżne, saszetki, sakwy myśliwskie, siodła do jazdy konnej, teczki z wyprawionej skóry, torby alpinistyczne, torby na kółkach, torby skórzane na narzędzia, torby na ubrania, torby podróżne, torebki, tornistry szkolne, walizki i walizy podróżnicze, worki myśliwskie, portfele, portmonetki, worki skórzane podróżne, **25** boty, buty narciarskie, buty piłkarskie, obuwie plażowe, obuwie sportowe, obuwie użytku codziennego, odzież ze skóry i imitacji skóry, sandały, **32** piwo, lemoniada, mleko migdałowe, napoje bezalkoholowe, nektary i soki owocowe, preparaty do sporządzania likierów, soki warzywne, syropy do napojów, wody jako napoje, **35** usługi reklamowe, rozpowszechnianie materiałów reklamowych, promocja sportu, organizowanie i urządzenie stoisk reklamowych, organizowanie targów w celach handlowych, wynajmowanie miejsc na umieszczanie ogłoszeń lub reklam, **41** organizowanie imprez i zawodów sportowych, rozrywkowych, rekreacyjnych, edukacyjnych; organizowanie konkursów i wystaw z dziedziny kultury fizycznej i sportu, konferencji, seminariów, zjazdów, sympozjów, obsługa urządzeń sportowych; kształcenie w zakresie kultury fizycznej; publikacja tekstów z książek; wynajmowanie stadionów i urządzeń sportowych; wypożyczanie sprzętu sportowego; obsługa sal gier; działalność wychowawcza, nauczanie i prowadzenie zajęć z zakresu kultury fizycznej, organizowanie szkoleń sportowych w szczególności treningów, kursów i obozów; organizowanie zawodów i imprez sportowych; usługi związane ze sportem, organizacją występów, pokazów, spektakli i imprez; organizowanie działalności rekreacyjnej, **43** hotele, domy turystyczne, motele, noclegi, restauracje, stołówki, bary i inne usługi gastronomiczne, eksploatacja terenów kempingowych, usługi w zakresie zakwaterowania obozów wakacyjnych, wynajmowanie sal na posiedzenia, wypożyczanie namiotów.

(111) **222751** (220) 2008 03 12 (210) 338066  
 (151) 2009 10 09 (441) 2008 06 23  
 (732) Mirosława Huflejt-Lukasik, Kielpin, PL.  
 (540) MLCC Multilevel Coach Certificate  
 (510), (511) **35** dobór personelu za pomocą metod psychotechnicznych, doradztwo specjalistyczne w sprawach działalności gospodarczej, doradztwo w zakresie organizowania i prowadzenia działalności gospodarczej, doradztwo w zakresie prowadzenia działalności gospodarczej, doradztwo w sprawach zarządzania personelem, pomoc w prowadzeniu działalności gospodarczej, profesjonalne doradztwo w zakresie działalności gospodarczej, doradztwo w zakresie zarządzania personalnego, pomoc w zakresie zarządzania, rekrutacja personelu, badania w dziedzinie działalności gospodarczej, **41** organizowanie i prowadzenie sympozjów, doradztwo zawodowe, edukacja, nauczanie, organizowanie i prowadzenie konferencji, organizowanie i prowadzenie pracowni specjalistycznych, organizowanie i prowadzenie seminariów, publikacja elektroniczna on-line książek i periodyków, publikowanie książek, organizowanie i prowadzenie zjazdów, poradnictwo zawodowe, **42** prace badawczo-rozwojowe, **44** porady psychologiczne.

(111) **222752** (220) 2008 04 02 (210) 339045  
 (151) 2009 10 26 (441) 2008 07 07  
 (732) BROKOM Robert Winsze, Dęblin, PL.  
 (540)



Kolor znaku: czarny, beżowy, brązowy, biały  
 (531) 5.3.7, 24.13.14, 24.13.25, 26.4.2, 27.5.1, 29.1.14  
 (510), (511) **04** znicze, lampki, świece, **06** osprzęt metalowy do trumien, **16** wydawnictwa, czasopisma, gazety, katalogi branżowe, albumy, druki, prospekty, broszury, ulotki, **20** trumny, urny pogrzebowe; pojemniki niemetalowe do zniczy, pojemniki szklane i tworzywowe do zniczy, pojemniki gipsowe do zniczy, **26** kwiaty sztuczne, wieńce i wiązanki z kwiatów sztucznych, **31** kwiaty naturalne, wieńce z kwiatów naturalnych, **35** prowadzenie hurtowni oraz sklepu detalicznego oferujących do sprzedaży artykuły i akcesoria pogrzebowe, dystrybucja materiałów reklamowych, pokazy towarów, **39** transport samochodowy, transport osób, transport zwłok, międzynarodowy transport zwłok, **42** prowadzenie portalu internetowego na temat usług pogrzebowych dla zakładów pogrzebowych i klientów indywidualnych, **44** hospicja, wyrób wieńców, **45** kremacja, wypożyczanie ubrań, zakłady pogrzebowe.

(111) **222753** (220) 2008 04 15 (210) 339665  
 (151) 2009 10 19 (441) 2008 07 21  
 (732) „EURO-ZOO” Sp. z o.o., Warszawa, PL.  
 (540) filip  
 (510), (511) **03** kosmetyki dla zwierząt, szampony dla zwierząt domowych, piasek dla zwierząt.

(111) **222754** (220) 2008 04 16 (210) 339724  
 (151) 2009 09 08 (441) 2008 07 21  
 (732) Marzena Lorkowska-Precht, Warszawa, PL.  
 (540)



Kolor znaku: beżowy, biały  
 (531) 17.1.19, 26.13.25, 27.5.1, 29.1.12  
 (510), (511) **44** usługi medyczne i kosmetyczne.

(111) **222755** (220) 2008 04 28 (210) 340267  
 (151) 2009 10 08 (441) 2008 08 04  
 (732) MANOR Spółka z o.o., Kraków, PL.  
 (540) GRANDE GRILL

(510), (511) **29** drób, dziczyzna, ekstrakty mięsne, mięso, mięso: solone, konserwowane i peklowane, mięso przygotowane na grilla, **35** sprzedaż hurtowa i detaliczna mięsa i dań mięsnych przeznaczonych na grilla, **41** prowadzenie klubów nocnych, **43** grill, prowadzenie hoteli, kawiarni, restauracji, barów szybkiej obsługi, rezerwacja hotelowa, przygotowywanie dań na zamówienie oraz ich dostawa, wypożyczanie krzeseł, stołów, bielizny stołowej i szklanej zastawy stołowej, wynajmowanie sal na posiedzenia, bale, koncerty i konferencje przy grillu.

(111) **222756** (220) 2008 04 28 (210) 340268  
(151) 2009 10 08 (441) 2008 08 04  
(732) MANOR Spółka z o.o., Kraków, PL.  
(540)

 **GRANDE GRILL**

Kolor znaku: czerwony, czarny

(531) 27.5.1, 29.1.12

(510), (511) **29** drób, dziczyzna, ekstrakty mięsne, mięso, mięso: solone, konserwowane i peklowane, mięso przygotowane na grilla, **35** sprzedaż hurtowa i detaliczna mięsa i dań mięsnych przeznaczonych na grilla, **41** prowadzenie klubów nocnych, **43** grill, prowadzenie hoteli, kawiarni, restauracji, barów szybkiej obsługi, rezerwacja hotelowa, przygotowywanie dań na zamówienie oraz ich dostawa, wypożyczanie krzeseł, stołów, bielizny stołowej i szklanej zastawy stołowej, wynajmowanie sal na posiedzenia, bale, koncerty i konferencje przy grillu.

(111) **222757** (220) 2008 05 08 (210) 340652  
(151) 2009 10 19 (441) 2008 08 18  
(732) AO „OLAINFARM”, Olaine, LV.  
(540) VAZONAT  
(510), (511) **05** preparaty farmaceutyczne i weterynaryjne.

(111) **222758** (220) 2008 05 08 (210) 340653  
(151) 2009 10 19 (441) 2008 08 18  
(732) AO „OLAINFARM”, Olaine, LV.  
(540) MEMODEX  
(510), (511) **05** preparaty farmaceutyczne i weterynaryjne.

(111) **222759** (220) 2008 05 26 (210) 341346  
(151) 2009 10 13 (441) 2008 09 01  
(732) Jastrzębska Spółka Węglowa Spółka Akcyjna, Jastrzębie Zdrój, PL.  
(540)

 **JSW SA**

Kolor znaku: pomarańczowy, czarny

(531) 15.1.13, 26.13.25, 27.5.1, 29.1.12

(510), (511) **35** sprzedaż hurtowa wyrobów metalowych, ceramicznych i szklanych, sprzedaż hurtowa paliw stałych, ciekłych, gazowych i produktów pochodnych, sprzedaż hurtowa wyrobów metalowych oraz sprzętu i dodatkowego wyposażenia hydraulicznego i grzejnego, sprzedaż hurtowa odpadów i złomu, doradztwo w zakresie prowadzenia działalności gospodarczej i zarządzania, usługi rachunkowo-księgowo, **36** kupno i sprzedaż nieruchomości, wynajem nieruchomości, zarządzanie nieruchomościami na zlecenie, pośrednictwo finansowe, usługi pomocnicze finansowe, **37** górnictwo-wydobywanie węgla kamiennego, górnictwo gazu ziemnego, wynajem maszyn i urządzeń budowlanych, **39** dystrybucja ciepła (pary wodnej i gorącej wody), transport drogowy towarów pojazdami specjalizowanymi, wynajem samochodów ciężarowych z kierowcą, transport rurociągowy, magazynowanie i przechowywanie towarów w pozostałych składowiskach, transport drogowy towarów pojazdami uniwersalnymi, **40** pobór i uzdatnianie wody, odprowadzanie i oczyszczanie ścieków, gospodarowanie odpadami, **41** wydawanie gazet, czasopism i wydawnictw periodycznych, **42** prace badawczo-rozwojowe w dziedzinie nauk technicznych, usługi w zakresie

projektowania budowlanego, urbanistycznego, technologicznego, usługi geologiczne, poszukiwawczo-rozpoznawcze, usługi geodezyjne i kartograficzne, badania i analizy techniczne, wynajem urządzeń i sprzętu komputerowego.

(111) **222760** (220) 2008 05 26 (210) 341350  
(151) 2009 10 13 (441) 2008 09 01  
(732) Jastrzębska Spółka Węglowa Spółka Akcyjna, Jastrzębie Zdrój, PL.  
(540)

 **Jastrzębska Spółka Węglowa SA**

Kolor znaku: pomarańczowy, czarny

(531) 15.1.13, 26.13.25, 27.5.1, 29.1.12

(510), (511) **35** sprzedaż hurtowa wyrobów metalowych, ceramicznych i szklanych, sprzedaż hurtowa paliw stałych, ciekłych, gazowych i produktów pochodnych, sprzedaż hurtowa wyrobów metalowych oraz sprzętu i dodatkowego wyposażenia hydraulicznego i grzejnego, sprzedaż hurtowa odpadów i złomu, doradztwo w zakresie prowadzenia działalności gospodarczej i zarządzania, usługi rachunkowo-księgowo, **36** kupno i sprzedaż nieruchomości, wynajem nieruchomości, zarządzanie nieruchomościami na zlecenie, pośrednictwo finansowe, usługi pomocnicze finansowe, **37** górnictwo-wydobywanie węgla kamiennego, górnictwo gazu ziemnego, wynajem maszyn i urządzeń budowlanych, **39** dystrybucja ciepła (pary wodnej i gorącej wody), transport drogowy towarów pojazdami specjalizowanymi, wynajem samochodów ciężarowych z kierowcą, transport rurociągowy, magazynowanie i przechowywanie towarów w pozostałych składowiskach, transport drogowy towarów pojazdami uniwersalnymi, **40** pobór i uzdatnianie wody, odprowadzanie i oczyszczanie ścieków, gospodarowanie odpadami, **41** wydawanie gazet, czasopism i wydawnictw periodycznych, **42** prace badawczo-rozwojowe w dziedzinie nauk technicznych, usługi w zakresie projektowania budowlanego, urbanistycznego, technologicznego, usługi geologiczne, poszukiwawczo-rozpoznawcze, usługi geodezyjne i kartograficzne, badania i analizy techniczne, wynajem urządzeń i sprzętu komputerowego.

(111) **222761** (220) 2008 06 05 (210) 341777  
(151) 2009 11 05 (441) 2008 09 15  
(732) VERC0 Spółka z ograniczoną odpowiedzialnością, Warszawa, PL.  
(540) Cormega-1000  
(510), (511) **03** kosmetyki, **05** leki.

(111) **222762** (220) 2008 06 05 (210) 341784  
(151) 2009 11 03 (441) 2008 09 15  
(732) WEJCHERT GOLF CLUB Sp. z o.o., Warszawa, PL.  
(540) ROYAL WARSAW GOLF COURSE

(510), (511) **03** wyroby perfumeryjne, kosmetyki, środki do pielęgnacji ciała i włosów, **09** urządzenia i przyrządy elektryczne zawarte w tej klasie, fotograficzne, optyczne, kalkulatory, okulary przeciwsłoneczne, **14** breloczki, biżuteria, ozdoby, zegarki, stopery, **16** wyroby z papieru i kartonu zawarte w tej klasie, torby i opakowania z folii, kalendarze, plakaty, karty pocztowe, przybory do pisania, czasopiśma, książki, **21** przybory kuchenne i gospodarstwa domowego, naczynia, przybory kosmetyczne zawarte w tej klasie, naczynia z kartonu i papieru, **24** tekstylia i wyroby włókiennicze nie ujęte w innych klasach, ręczniki, koce, pledy, bielizna pościelowa, flagi, chorągiewki, proporczyki, **25** odzież, bielizna, kostiumy kąpielowe, koszulki, krawaty, szlafroki, wyroby pończosnicze, nakrycia głowy, daszki przeciwsłoneczne, obuwie, obuwie sportowe, odzież sportowa i treningowa, odzież z nadrukami reklamowymi, **28** gry i zabawki, artykuły sportowe i gimnastyczne nie ujęte w innych klasach, karty do gry, **32** napoje bezalkoholowe, soki, wody mineralne, **35** usługi reklamowe, wynajem miejsca i czasu na ogłoszenia reklamowe, usługi prowadzenia sklepu i hurtowni wielobranżowej oraz sklepu internet-

towego w zakresie: odzieży, obuwia, biżuterii, zegarków, ręczników, koców, pledów, bielizny pościelowej, flag, chorągiewek, proporczyków, wyrobów papierniczych, kosmetyków, chemii gospodarczej, książek, czasopism, gazet, sprzętów gospodarstwa domowego, urządzeń i przyrządów elektrycznych, fotograficznych, optycznych, sprzętu komputerowego, mebli, wyposażenia wnętrz, usługi prowadzenia sprzedaży niżej wymienionych towarów z naniesionym logo jako elementem reklamowo-ozdobnym; apaszki jedwabne, baloniki, bandanki, banery, bezrękawniki, bloczki kartek samoprzylepnych, bluzy, bombki, breloczki, chorągiewki, czapki, daszki, długopisy, elektroniczne urządzenia do tłumaczeń językowych, elektroniczne urządzenia ze słownikiem, etui skórzane na długopisy, etui skórzane na wizytówki, flagi, galanteria odzieżowa damska i męska, galanteria skórzana, galanteria papierowa, kalendarze, kalkulatory, kapelusze, karafki, konstrukcje dmuchane i balony, kosmetyczki, kosmetyki, koszulki polo, krawaty, krzeselka, kubki, kurtki, latawce, maskotki, materiały biurowe i szkolne, pudełka, naklejki i nalepki, notesy, obrusy, odtwarzacze płyt kompaktowych i kaset, ołówki, opakowania na napoje, organizery, otwieracze do butelek, pałeczki chińskie, papiery pakowe, parasole, parasolki, parawany, para jedwabne, piłki, piórniki, plecaki, podkładki pod kubki, kieliszki i szklanki, podkładki pod mysz, pokrowce na telefony, portfele, postery, radioodbiorniki, rękawiczki, ręczniki, sakwy rowerowe, sakwy podróżne, samochodowe osłony przeciwsłoneczne, siatki, skrobaczki do szyb, słodczyce, standy, stroje dla personelu, szale, szaliki, teczki skórzane, termosy, torby i torebki, torciki, trąbki, t-shirty, wizytowniki, wody perfumowane i perfumy, worki żeglarskie, wyroby ze szkła i porcelany, zabawki, zegary ścienne, zegarki, znaczki z logo, **39** usługi transportowe, przewóz towarów i osób, wynajmowanie miejsc parkingowych, transport osób, organizacja podróży, organizacja wycieczek, organizacja podróży turystycznych, wypożyczanie pojazdów, rezerwacja miejsc na podróż, organizacja usług turystycznych, **41** usługi w zakresie organizacji imprez sportowych, rekreacyjnych, zawodów, pokazów w celach innych niż reklamowe i handlowe, nauczanie, szkolenie, prowadzenie treningów w zakresie dyscyplin sportowych, organizacja imprez rozrywkowych, przedstawień, przyjęć, balów, organizacja i obsługa sympozjów, konferencji, kongresów, organizacja wypoczynku, informacje o imprezach wypoczynkowych, **43** usługi zaopatrzenia w żywność i napoje, usługi hotelarskie, gastronomiczne, rezerwacja miejsc hotelowych, prowadzenie hoteli, pensjonatów, domów turystycznych, prowadzenie restauracji, barów, kawiarni, usługi cateringowe-przygotowanie dań na zamówienie, dostarczenie ich, obsługa przyjęć i imprez towarzyskich w miejscu wskazanym przez zamawiającego, **44** usługi medyczne, kosmetyczne, prowadzenie gabinetów odnowy biologicznej, fizykoterapii, prowadzenie salonów kosmetycznych, ośrodków SPA.

(111) **222763** (220) 2008 06 05 (210) 341792  
 (151) 2009 11 03 (441) 2008 09 15  
 (732) WEJCHERT GOLF CLUB Sp. z o.o., Warszawa, PL.  
 (540) WEJCHERT GOLF CLUB

(510), (511) **03** wyroby perfumeryjne, kosmetyki, środki do pielęgnacji ciała i włosów, **09** urządzenia i przyrządy elektryczne zawarte w tej klasie, fotograficzne, optyczne, kalkulatory, okulary przeciwsłoneczne, **14** breloczki, biżuteria, ozdoby, zegarki, stopery, **16** wyroby z papieru i kartonu zawarte w tej klasie, torby i opakowania z folii, kalendarze, plakaty, karty pocztowe, przybory do pisania, czasopisma, książki, **21** przybory kuchenne i gospodarstwa domowego, naczynia, przybory kosmetyczne zawarte w tej klasie, naczynia z kartonu i papieru, **24** tekstylia i wyroby włókiennicze nie ujęte w innych klasach, ręczniki, koce, pledy, bielizna pościelowa, flagi, chorągiewki, proporczyki, **25** odzież, bielizna, kostiumy kąpielowe, koszulki, krawaty, szlafroki, wyroby pończosnicze, nakrycia głowy, daszki przeciwsłoneczne, obuwie, obuwie sportowe, odzież sportowa i treningowa, odzież z nadrukami reklamowymi, **28** gry i zabawki, artykuły sportowe i gimnastyczne nie ujęte w innych klasach, karty do gry, **32** napoje bezalkoholowe, soki, wody mineralne, **35** usługi reklamowe, wynajem miejsca i czasu na ogłoszenia reklamowe, usługi prowadzenia sklepu i hurtowni wielobranżowej oraz sklepu internetowego w zakresie: odzieży, obuwia, biżuterii, zegarków, ręczników, koców, pledów, bielizny pościelowej, flag, chorągiewek, proporczyków, wyrobów papierniczych, kosmetyków, chemii gospodarczej, książek, czasopism, gazet, sprzętów gospodarstwa domowego, urządzeń i przyrządów elektrycznych, fotograficznych, optycznych,

sprzętu komputerowego, mebli, wyposażenia wnętrz, usługi prowadzenia sprzedaży niżej wymienionych towarów z naniesionym logo jako elementem reklamowo-ozdobnym; apaszki jedwabne, baloniki, bandanki, banery, bezrękawniki, bloczki kartek samoprzylepnych, bluzy, bombki, breloczki, chorągiewki, czapki, daszki, długopisy, elektroniczne urządzenia do tłumaczeń językowych, elektroniczne urządzenia ze słownikiem, etui skórzane na długopisy, etui skórzane na wizytówki, flagi, galanteria odzieżowa damska i męska, galanteria skórzana, galanteria papierowa, kalendarze, kalkulatory, kapelusze, karafki, konstrukcje dmuchane i balony, kosmetyczki, kosmetyki, koszulki polo, krawaty, krzeselka, kubki, kurtki, latawce, maskotki, materiały biurowe i szkolne, pudełka, naklejki i nalepki, notesy, obrusy, odtwarzacze płyt kompaktowych i kaset, ołówki, opakowania na napoje, organizery, otwieracze do butelek, pałeczki chińskie, papiery pakowe, parasole, parasolki, parawany, para jedwabne, piłki, piórniki, plecaki, podkładki pod kubki, kieliszki i szklanki, podkładki pod mysz, pokrowce na telefony, portfele, postery, radioodbiorniki, rękawiczki, ręczniki, sakwy rowerowe, sakwy podróżne, samochodowe osłony przeciwsłoneczne, siatki, skrobaczki do szyb, słodczyce, standy, stroje dla personelu, szale, szaliki, teczki skórzane, termosy, torby i torebki, torciki, trąbki, t-shirty, wizytowniki, wody perfumowane i perfumy, worki żeglarskie, wyroby ze szkła i porcelany, zabawki, zegary ścienne, zegarki, znaczki z logo, **39** usługi transportowe, przewóz towarów i osób, wynajmowanie miejsc parkingowych, transport osób, organizacja podróży, organizacja wycieczek, organizacja podróży turystycznych, wypożyczanie pojazdów, rezerwacja miejsc na podróż, organizacja usług turystycznych, **41** usługi w zakresie organizacji imprez sportowych, rekreacyjnych, zawodów, pokazów w celach innych niż reklamowe i handlowe, nauczanie, szkolenie, prowadzenie treningów w zakresie dyscyplin sportowych, organizacja imprez rozrywkowych, przedstawień, przyjęć, balów, organizacja i obsługa sympozjów, konferencji, kongresów, organizacja wypoczynku, informacje o imprezach wypoczynkowych, **43** usługi zaopatrzenia w żywność i napoje, usługi hotelarskie, gastronomiczne, rezerwacja miejsc hotelowych, prowadzenie hoteli, pensjonatów, domów turystycznych, prowadzenie restauracji, barów, kawiarni, usługi cateringowe-przygotowanie dań na zamówienie, dostarczenie ich, obsługa przyjęć i imprez towarzyskich w miejscu wskazanym przez zamawiającego, **44** usługi medyczne, kosmetyczne, prowadzenie gabinetów odnowy biologicznej, fizykoterapii, prowadzenie salonów kosmetycznych, ośrodków SPA.

(111) **222764** (220) 2008 06 18 (210) 342341  
 (151) 2009 10 26 (441) 2008 09 29  
 (732) Arkadiusz Szczepański, Pobiedziska, PL.  
 (540)

*m o o b i l e*

Kolor znaku: ciemnoszary, jasnoszary, biały  
 (531) 18.1.11, 18.1.23, 27.5.1, 29.1.13  
 (510), (511) **12** samochody, **36** agencje kredytowe, usługi i doradztwo finansowe, inwestycje kapitałowe, pośrednictwo ubezpieczeniowe, **37** mycie pojazdów, obsługa i naprawa pojazdów, transport samochodowy, bieżnikowanie opon.

(111) **222765** (220) 2008 06 18 (210) 342368  
 (151) 2009 10 12 (441) 2008 09 29  
 (732) SCHOOL OF MAKE-UP Agnieszka Broda, Katowice, PL.  
 (540)



(531) 26.1.6, 27.5.1  
 (510), (511) **41** usługi związane z przeprowadzaniem szkoleń i kształcenia w zakresie kosmetyki i urody, w tym dotyczących makijażu,

manicure, pedicure, wizażu, przedłużania paznokci, przedłużania rzęs, stylizacji ubioru, analizy kolorystycznej.

(111) **222766** (220) 2008 06 18 (210) 342369  
(151) 2009 10 12 (441) 2008 09 29  
(732) BIAR BEAUTY GROUP Agnieszka Broda, Katowice, PL.  
(540)

## Biar Beauty Group

(531) 26.11.1, 27.5.1  
(510), (511) **03** kosmetyki, narzędzia i przybory kosmetyczne zawarte w klasie 03, wyroby perfumeryjne, **05** produkty, substancje i preparaty kosmetyczne dla celów leczniczych, produkty farmaceutyczne i lecznicze, **41** usługi związane z przeprowadzaniem szkoleń i kształcenia w zakresie kosmetyki i urody, w tym dotyczących makiażu, manicure, pedicure, wizażu, przedłużania paznokci, przedłużania rzęs, stylizacji ubioru, analizy kolorystycznej.

(111) **222767** (220) 2008 06 19 (210) 342380  
(151) 2009 10 07 (441) 2008 09 29  
(732) CONTANGO Towarzystwo Funduszy Inwestycyjnych S.A., Warszawa, PL.  
(540)



Kolor znaku: niebieski, bordowy

(531) 26.4.1, 27.5.1, 29.1.4, 29.1.7  
(510), (511) **36** usługi finansowe.

(111) **222768** (220) 2008 06 27 (210) 342804  
(151) 2009 11 04 (441) 2008 09 29  
(732) „INNOVA” Spółka Akcyjna, Klaudyn, PL.  
(540) INNOVA HIT  
(510), (511) **09** kasy fiskalne, kasy rejestrujące, komputery.

(111) **222769** (220) 2008 07 10 (210) 343406  
(151) 2009 10 28 (441) 2008 10 13  
(732) ratiopharm GmbH, Ulm, DE.  
(540)

## Visionorm-ratiopharm

(531) 27.5.1  
(510), (511) **03** środki wybielające i inne substancje stosowane w praniu, środki do czyszczenia, polerowania, szorowania i ścierania, mydła, środki perfumeryjne, olejki eteryczne, kosmetyki, płyny do pielęgnacji włosów, środki do czyszczenia zębów, **05** produkty farmaceutyczne i weterynaryjne, leki, suplementy diety, substancje dietetyczne do celów leczniczych, substancje dietetyczne do celów innych niż lecznicze, dodatki odżywcze do celów leczniczych, produkty z witaminami i minerałami, preparaty witaminowe, środki sanitarne do celów medycznych, żywność dla niemowląt, plastry, bandaże, materiały opatrunkowe, materiały do plombowania zębów, woski dentystyczne, środki odkażające, środki do zwalczania robactwa, środki grzybobójcze, środki chwastobójcze, maści i oleje lecznicze, preparaty biologiczne do celów medycznych, szczepionki, alkohol do celów farmaceutycznych, środki diagnostyczne, chemiczne preparaty do celów medycznych, chemiczne preparaty do celów farmaceutycznych, chemiczno-farmaceutyczne preparaty, czopki, **10** aparatura i instrumenty chirurgiczne, medyczne, stomatologiczne, weterynaryjne, protezy kończyn, oczu i zębów, artykuły ortopedyczne, materiały do zszywania stosowane w chirurgii, inhalatory.

(111) **222770** (220) 2008 07 21 (210) 343850  
(151) 2009 10 21 (441) 2008 10 27  
(732) CIEPŁO-TECH Andrzej Orzechowski, Wrocław, PL.

(540)



Kolor znaku: czerwony, biały

(531) 27.5.1, 29.1.12  
(510), (511) **11** aparaty, urządzenia, instalacje i zbiorniki grzewcze, wodociągowe, do pary, sanitarne, do suszenia, klimatyzacji, wentylacji; wymienniki ciepła, zasobniki ciepła, zbiorniki ciśnieniowe wody, węzownice; kotły, pompy i części od wyżej wymienionych urządzeń i instalacji; elektryczne ogrzewacze wody, przepływowe ogrzewacze wody, grzejniki, wymienniki i urządzenia do ogrzewania słonecznego, kolektory słoneczne, elektryczne grzejniki konwertorowe, olejowe i gazowe; baterie fotowoltaiczne, kominki i piece grzewcze, elementy grzejne podłogowych instalacji grzejnych; promienniki plazmowe; urządzenia sterujące do urządzeń grzewczych, programy komputerowe systemów ogrzewania i klimatyzacji, wskaźniki temperatury; armatura regulacyjna i bezpieczeństwa do urządzeń oraz instalacji grzewczych i wentylacyjnych, **35** zgrupowanie na rzecz osób trzecich różnych towarów jak paliwa i materiały grzewcze, konstrukcje i wyroby metalowe oraz niemetalowe; materiały do uszczelniania izolowania, produkty z tworzyw sztucznych, zbiorniki termoizolacyjne, aparaty, urządzenia, instalacje i zbiorniki do ogrzewania, suszenia, klimatyzacji, wentylacji, sanitarne, parowe, olejowe, plazmowe, konwertorowe, słoneczne, elektryczne i fotowoltaiczne pozwalające nabywcy wygodnie oglądać i kupować te towary w wyspecjalizowanym sklepie lub przez Internet oraz poprzez katalog sprzętu i oprogramowania komputerowego wykorzystując zamówienie korespondencyjne lub używając środków telekomunikacji; usługi promocyjne i marketingowe, usługi (agencje) eksportowe i importowe, pomoc handlowa i techniczna w zakresie organizowania i prowadzenia przedsiębiorstwa również świadczona w ramach umowy franchisingowej; prowadzenie przedstawicielstw pomiotów zagranicznych w kraju oraz reklamy ich wyrobów; organizacja wystaw w celach handlowych lub reklamowych.

(111) **222771** (220) 2008 07 28 (210) 344194  
(151) 2009 10 12 (441) 2008 11 10  
(732) Telekomunikacja Novum Sp. z o.o., Warszawa, PL.  
(540)



Kolor znaku: grafitowy, biały, pomarańczowy i jego odcienie, szary

(531) 26.15.1, 27.5.1, 29.1.14  
(510), (511) **39** usługi kurierskie, magazynowanie, pakowanie przesyłek, przewóz samochodami.

(111) **222772** (220) 2008 07 31 (210) 344336  
(151) 2009 11 04 (441) 2008 11 10  
(732) BADARO INVESTMENTS B.V., Amsterdam, NL.  
(540)



Kolor znaku: czerwony, czarny

(531) 26.11.1, 27.5.1, 29.1.12  
(510), (511) **05** preparaty farmaceutyczne i wyroby medyczne zawarte w klasie 5; mineralne, witaminowe i ziołowe suplementy diety zawarte w klasie 5; preparaty witaminowe i mineralne.

(111) **222773** (220) 2008 07 31 (210) 344337  
(151) 2009 11 04 (441) 2008 11 10  
(732) BADARO INVESTMENTS B.V., Amsterdam, NL.

(540)



Kolor znaku: czarny, zielony

(531) 26.1.11, 27.5.1, 29.1.12

(510), (511) **05** preparaty farmaceutyczne i wyroby medyczne zawarte w klasie 5; mineralne, witaminowe i ziołowe suplementy diety zawarte w klasie 5; preparaty witaminowe i mineralne.(111) **222774** (220) 2008 08 04 (210) 344438

(151) 2009 11 03 (441) 2008 11 10

(732) Wyższa Szkoła Zarządzania Środowiskiem w Tucholi, Tuchola, PL.

(540)



Kolor znaku: zielony

(531) 5.1.3, 26.1.1, 27.5.1, 29.1.3

(510), (511) **41** edukacja dzieci przez szerzenie ich wiedzy i kultury dzięki zachęcaniu do poznawania świata i ludzi, odkrywania tajemnic nauki i różnorodności kultur; prowadzenie zajęć edukacyjnych w postaci zaprogramowanych semestrów; publikowanie książek dla dzieci.(111) **222775** (220) 2008 08 05 (210) 344537

(151) 2009 11 05 (441) 2008 11 10

(732) BADARO INVESTMENTS B.V., Amsterdam, NL.

(540) Verdin Extra

(510), (511) **05** preparaty farmaceutyczne i wyroby medyczne zawarte w klasie 5; mineralne, witaminowe i ziołowe suplementy diety zawarte w klasie 5; preparaty witaminowe i mineralne.(111) **222776** (220) 2008 08 05 (210) 344538

(151) 2009 11 05 (441) 2008 11 10

(732) BADARO INVESTMENTS B.V., Amsterdam, NL.

(540) Aleric Nie prześpij życia

(510), (511) **05** preparaty farmaceutyczne i wyroby medyczne zawarte w klasie 5; mineralne, witaminowe i ziołowe suplementy diety zawarte w klasie 5; preparaty witaminowe i mineralne.(111) **222777** (220) 2008 08 05 (210) 344540

(151) 2009 11 05 (441) 2008 11 10

(732) BADARO INVESTMENTS B.V., Amsterdam, NL.

(540) Aleric Zerwij z alergią

(510), (511) **05** preparaty farmaceutyczne i wyroby medyczne zawarte w klasie 5; mineralne, witaminowe i ziołowe suplementy diety zawarte w klasie 5; preparaty witaminowe i mineralne.(111) **222778** (220) 2008 08 05 (210) 344541

(151) 2009 11 05 (441) 2008 11 10

(732) BADARO INVESTMENTS B.V., Amsterdam, NL.

(540)



Kolor znaku: turkusowy, biały

(531) 27.5.1, 29.1.12

(510), (511) **05** preparaty farmaceutyczne i wyroby medyczne zawarte w klasie 5; mineralne, witaminowe i ziołowe suplementy diety zawarte w klasie 5; preparaty witaminowe i mineralne.(111) **222779** (220) 2008 08 05 (210) 344543

(151) 2009 11 05 (441) 2008 11 10

(732) BADARO INVESTMENTS B.V., Amsterdam, NL.

(540) Gastopkaps Mała kapsułka-duża dawka

(510), (511) **05** preparaty farmaceutyczne i wyroby medyczne zawarte w klasie 5; mineralne, witaminowe i ziołowe suplementy diety zawarte w klasie 5; preparaty witaminowe i mineralne.(111) **222780** (220) 2008 08 28 (210) 345435

(151) 2009 11 05 (441) 2008 12 08

(732) BROWAR NAMYSŁÓW Spółka z o.o., Namysłów, PL.

(540) ZŁOTY DENAR

(510), (511) **32** piwo.(111) **222781** (220) 2006 07 31 (210) 313782

(151) 2009 12 29 (441) 2006 11 13

(732) OLIMP LABORATORIES Spółka z ograniczoną odpowiedzialnością, Nagawczyna, PL.

(540)



Kolor znaku: zielony, niebieski, biały

(531) 2.1.25, 26.1.2, 27.5.1, 29.1.13

(510), (511) **05** odżywki wzmacniające do celów medycznych, odżywki wzmacniające zawierające preparaty parafarmaceutyczne stosowane profilaktycznie i dla rekonwalescentów do celów medycznych, preparaty farmaceutyczne, żywność dietetyczna do celów medycznych, napoje odchudzające przeznaczone dla celów medycznych, środki przeciwbólowe, witaminy, maści lecznicze, **16** wydawnictwa prasowe, periodyki, materiały drukowane, broszury, publikacje, kalendarze, katalogi, książki-obejmujące informacje o odżywkach i suplementach diety dla sportowców, **29** koncentraty i odżywki wysokobiałkowe, koncentraty i odżywki wysokobiałkowe wzbogacone witaminami, solami mineralnymi i aminokwasami, batony białkowe i białkowo-witaminowe, batony energetyczne wysokobiałkowe wzbogacone dodatkiem witamin, minerałów, kofeiny i guarany, żele energetyczne w tubkach wzbogacone dodatkiem witamin, minerałów, kofeiny i guarany, **30** koncentraty i odżywki węglowodanowe i wysokoenergetyczne, batony węglowodanowe wzbogacone witaminami i solami mineralnymi, **32** napoje bezalkoholowe, napoje bezalkoholowe wzbogacone witaminami i solami mineralnymi, napoje izotoniczne, napoje energetyczne, napoje proteinowe, **35** zgrupowanie na rzecz osób trzecich różnych towarów obejmujących: odżywki wzmacniające do celów medycznych, odżywki wzmacniające zawierające preparaty parafarmaceutyczne stosowane profilaktycznie i dla rekonwalescentów do celów medycznych, preparaty farmaceutyczne, żywność dietetyczną do celów medycznych, napoje odchudzające przeznaczone dla celów medycznych, środki przeciwbólowe, witaminy, maści lecznicze, koncentraty i odżywki wysokobiałkowe, koncentraty i odżywki wysokobiałkowe wzbogacone witaminami, solami mineralnymi i aminokwasami, batony, batony energetyczne wysokobiałkowe, batony energetyczne wysokobiałkowe wzbogacone dodatkiem witamin, minerałów, kofeiny i guarany, batony węglowodanowe, żele energetyczne w tubkach wzbogacone dodatkiem witamin, minerałów, kofeiny i guarany, koncentraty i odżywki węglowodanowe i wysokoenergetyczne, koncentraty i odżywki węglowodanowe i wysokoenergetyczne wzbogacone witaminami i solami mineralnymi, napoje bezalkoholowe wzbogacone witaminami i solami mineralnymi, napoje izotoniczne, napoje energetyczne, napoje proteinowe, pozwalające nabywcy wygodnie je oglądać i kupować w sklepach, hurtowniach oraz na stronie internetowej, oferowanie powyższych towarów także w ramach sklepu internetowego, rozpowszechnianie materiałów reklamowych, dotyczących odżywek i suplementów diety dla sportowców, fachowe doradztwo handlowe, organizowanie



różnorodnej reklamy i promocji na rzecz osób trzecich, organizowanie i współudział w targach i wystawach handlowych i reklamowych na rzecz osób trzecich, usługi internetowe związane z pośrednictwem handlowym w zakresie dostępu do informacji o oferowanych towarach i świadczonych usługach poprzez skomputeryzowane przyjmowanie zamówień i zleceń w celu umożliwienia zainteresowanym osobom brania udziału w różnorodnych transakcjach handlowych obejmujących odżywkę i suplementy diety dla sportowców, **44** poradnictwo z zakresu medycyny, poradnictwo z zakresu medycyny naturalnej, poradnictwo z zakresu farmacji, poradnictwo z zakresu kosmetyki.

(111) **222782** (220) 2008 08 05 (210) 344546  
 (151) 2009 12 30 (441) 2008 11 10  
 (732) „HOLBEX” Spółka z ograniczoną odpowiedzialnością,  
 Lesznowola, PL.  
 (540)



(531) 24.17.25, 27.5.1  
 (510), (511) **05** produkty farmaceutyczne i leki ziołowe; substancje dietetyczne do celów leczniczych; żywność dla niemowląt; produkty i substancje dietetyczne-zwłaszcza dietetyczne środki spożywcze, suplementy diety, środki odżywcze-do celów leczniczych, nowa żywność do celów leczniczych, tj. żywność to żywność i składniki żywności: zawierające lub składające się z genetycznie zmodyfikowanych organizmów, lub wyprodukowane na bazie genetycznie zmodyfikowanych organizmów, o nowej lub celowo zmodyfikowanej podstawowej strukturze molekularnej, składające się z, lub wyekstrahowane z drobnoustrojów, grzybów lub wodorostów, składające się z, lub wyekstrahowane z roślin i składniki żywności pochodzące od zwierząt, **29** mięso, ryby, drób, dziczyzna; ekstrakty mięsne; konserwowane, suszone i gotowane owoce i warzywa; galaretki, dżemy, kompoty; jaja, mleko, produkty mleczne; oleje i tłuszcze jadalne; w tym również niemedyce dodatki odżywcze i dietetyczne; niemedyce produkty dietetyczne; niemedyce nowa żywność na bazie produktów ujętych w tej klasie; koncentraty i odżywki wzbogacone witaminami i solami mineralnymi, **30** kawa, herbata, kakao, cukier, ryż, tapioka, sago, kawa nienaturalna; mąka i produkty zbożowe, chleb, wyroby cukiernicze i słodczyce, lody; miód, melasa (syropy); drożdże, proszek do pieczenia; sól, musztarda; ocet, sosy (przyprawy); przyprawy; lód; w tym również niemedyce dodatki odżywcze i dietetyczne; niemedyce produkty dietetyczne; niemedyce nowa żywność na bazie produktów ujętych w tej klasie; koncentraty i odżywki wzbogacone witaminami i solami mineralnymi, **35** usługi w zakresie sprzedaży produktów farmaceutycznych, produktów i substancji dietetycznych, dietetycznych środków spożywczych, suplementów diety, środków odżywczych i nowej żywności; usługi w zakresie organizacji targów i wystaw w celach handlowych i reklamowych oraz usługi w zakresie reklamy produktów farmaceutycznych i dietetycznych.

(111) **222783** (220) 2008 12 12 (210) 349900  
 (151) 2009 12 28 (441) 2009 03 16  
 (732) Przedsiębiorstwo Farmaceutyczne „JELFA” Spółka Akcyjna,  
 Jelenia Góra, PL.  
 (540) OPTINAP  
 (510), (511) **05** preparat farmaceutyczny.

(111) **222784** (220) 2008 12 22 (210) 350320  
 (151) 2009 12 28 (441) 2009 03 30  
 (732) Piotr Muszkiet, Poznań, PL.  
 (540) profix  
 (510), (511) **02** farby, lakiery, preparaty antykorozyjne.

(111) **222785** (220) 2008 12 24 (210) 350374  
 (151) 2009 12 28 (441) 2009 03 30  
 (732) Centrum Hydrauliki DIRK OTTO HENNLICH Spółka z o.o.,  
 Bytom, PL.

(540)



(531) 26.4.2, 27.5.1, 27.5.19  
 (510), (511) **06** metalowe materiały budowlane i konstrukcyjne, rury metalowe, łańcuchy metalowe, drut i liny metalowe, elementy metalowe dla górnictwa, metalowe elementy dla połączeń rur i przewodów hydraulicznych, zawory metalowe inne niż części maszyn, metalowe: śruby, podkładki, kołnierze i sworznie, **07** urządzenia i maszyny górnicze oraz części do nich, silniki do maszyn i urządzeń górniczych, mechanizmy sprzężenia i napędu do maszyn i urządzeń górniczych, zawory do instalacji przemysłowych jako części maszyn, narzędzia górnicze, filtry jako części maszyn, filtry (wkłady) do maszyn filtrujących, hydrauliczna aparatura sterownicza, **09** urządzenia, maszyny i wyposażenie do przesyłania i/lub przetwarzania danych, w tym do użytku w górnictwie; urządzenia i układy sterująco-kontrolujące, pomiarowe i sygnalizujące dla górnictwa; części i wyposażenie do w/w maszyn, urządzeń i układów; zawory elektromagnetyczne, software do maszyn i urządzeń górniczych, software do sterowania obudów zmechanizowanych, **11** urządzenia klimatyzacyjne i wentylacyjne dla górnictwa, zawory zawarte w tej klasie, filtry jako części instalacji przemysłowych, **19** przewody wysokociśnieniowe niemetalowe, **37** instalacja, montaż, konserwacja i naprawa maszyn i urządzeń górniczych oraz ich części i podzespołów.

(111) **222786** (220) 2008 12 30 (210) 350505  
 (151) 2009 12 28 (441) 2009 04 14  
 (732) VIPHARM S.A., Warszawa, PL.  
 (540) Olpinat  
 (510), (511) **05** produkty farmaceutyczne.

(111) **222787** (220) 2009 02 02 (210) 351532  
 (151) 2009 12 30 (441) 2009 05 11  
 (732) Przedsiębiorstwo Farmaceutyczne „JELFA” Spółka Akcyjna,  
 Jelenia Góra, PL.  
 (540)



Kolor znaku: granatowy, ciemnoniebieski, niebieski  
 (531) 21.1.14, 27.5.1, 29.1.4  
 (510), (511) **03** kosmetyki, **05** preparaty farmaceutyczne, wyroby medyczne, suplementy diety do celów medycznych, dietetyczna żywność do celów medycznych.

(111) **222788** (220) 2009 02 02 (210) 351500  
 (151) 2009 12 30 (441) 2009 05 11  
 (732) FAKRO Spółka z o.o., Nowy Sącz, PL.  
 (540) OPTILOOK  
 (510), (511) **06** okna dachowe metalowe, osprzęt metalowy do okien, rolety i żaluzje metalowe, **19** okna dachowe niemetalowe, żaluzje niemetalowe i nietekstylne, **20** rolety wewnętrzne do okien; osprzęt niemetalowy do okien.

(111) **222789** (220) 2009 02 25 (210) 352585  
 (151) 2009 12 28 (441) 2009 06 08  
 (732) VIPHARM S.A., Warszawa, PL.  
 (540) Kapidokor  
 (510), (511) **05** produkty stosowane w chorobach ośrodkowego układu nerwowego.

(111) **222790** (220) 2009 03 31 (210) 354054  
 (151) 2009 12 30 (441) 2009 07 06  
 (732) FAKRO Spółka z o.o., Nowy Sącz, PL.  
 (540) TOPSOL

(510), (511) **19** okna dachowe niemetalowe, żaluzje niemetalowe i nietekstylne, **20** story wewnętrzne do okien, osprzęt niemetalowy do okien, **24** rolety, zasłony i żaluzje tekstylne.

(111) **222791** (220) 2009 02 11 (210) 351925  
 (151) 2009 12 30 (441) 2009 05 25  
 (732) ICN POLFA Rzeszów S.A., Rzeszów, PL.  
 (540) mofimutral  
 (510), (511) **05** produkty farmaceutyczne, leki immunosupresyjne.

(111) **222792** (220) 2009 02 24 (210) 352543  
 (151) 2009 12 28 (441) 2009 06 08  
 (732) ICN POLFA Rzeszów S.A., Rzeszów, PL.  
 (540) ristidic  
 (510), (511) **05** produkty farmaceutyczne, leki.

(111) **222793** (220) 2009 03 02 (210) 352786  
 (151) 2009 12 28 (441) 2009 06 08  
 (732) Przedsiębiorstwo Farmaceutyczne „JELFA” Spółka Akcyjna, Jelenia Góra, PL.  
 (540)



Kolor znaku: niebieski, zielony, czarny

(531) 1.15.15, 26.1.1, 27.5.1, 29.1.13  
 (510), (511) **05** preparaty farmaceutyczne przeciwcukrzycowe.

(111) **222794** (220) 2003 05 14 (210) 264751  
 (151) 2009 12 30 (441) 2003 11 17  
 (732) Merkur Spielothek GmbH & Co. KG, Espelkamp, DE.  
 (540) Merkur Spielothek  
 (510), (511) **43** usługi w zakresie obsługi i zaopatrzenia w żywność gości w miejscach gier i zabaw, usługi w zakresie tymczasowego wynajmu sal zebrań, pomieszczeń dla lokali handlowych i dla rozrywk na żywo.

(111) **222795** (220) 2005 01 17 (210) 289991  
 (151) 2009 12 29 (441) 2005 05 02  
 (732) OLIMP LABORATORIES Spółka z o.o., Nagawczyna, PL.  
 (540) TAURINE MEGA CAPS  
 (510), (511) **05** odżywki wzmacniające zawierające preparaty parafarmaceutyczne stosowane profilaktycznie i dlarekonwalescentów, **29** koncentraty i odżywki wysokobiałkowe wzbogacone wrtaminami, solami mineralnymi i aminokwasami, **30** koncentraty i odżywki węglowodanowe i wysokoenergetyczne wzbogacone witaminami i solami mineralnymi.

(111) **222796** (220) 2005 01 17 (210) 289992  
 (151) 2009 12 29 (441) 2005 05 02  
 (732) OLIMP LABORATORIES Spółka z o.o., Nagawczyna, PL.  
 (540) GLUTAMINE MEGA CAPS  
 (510), (511) **05** odżywki wzmacniające zawierające preparaty parafarmaceutyczne stosowane profilaktycznie i dlarekonwalescentów, **29** koncentraty i odżywki wysokobiałkowe wzbogacone wrtaminami, solami mineralnymi i aminokwasami, **30** koncentraty i odżywki węglowodanowe i wysokoenergetyczne wzbogacone witaminami i solami mineralnymi.

(111) **222797** (220) 2006 01 19 (210) 305050  
 (151) 2009 12 28 (441) 2006 05 02  
 (732) Biuro Inżynierskie Automatyki Przemysłowej-BIAP Spółka z o.o., Wrocław, PL.  
 (540)



Kolor znaku: niebieski, biały, szary

(531) 26.1.2, 27.5.1, 29.1.13

(510), (511) **07** maszyny elektromechaniczne dla przemysłu chemicznego, regulatory ciśnienia jako części maszyn, zawory ciśnienia jako części maszyn, generatory prądu, manipulatory przemysłowe, mechanizmy napędowe inne niż do pojazdów lądowych, narzędzia o napędzie innym niż ręczny, obrabiarki, pompy (maszyny), awaryjne agregaty prądotwórcze, przemienniki momentu obrotowego inne niż do pojazdów lądowych, przekładnie redukcyjne inne niż do pojazdów lądowych, regulatory jako części maszyn, regulatory prędkości do maszyn i silników, roboty, silniki elektryczne i napędowe inne niż do pojazdów lądowych, sprzęgła inne niż do pojazdów lądowych, mechanizmy sterownicze do maszyn i silników, transportery (maszyny), turbosprężarki, uchwyty (części maszyn), wentylatory do silników, regulatory do wody zasilającej, wyciągi towarowe, urządzenia transportowe do załadunku i wyładunku, zawory (części maszyn lub silników), złącza (części silników), **09** alarmy: dźwiękowe i pożarowe, analizatory powietrza, aparatura do analizy inna niż do celów medycznych, anteny, alarmy antywłamaniowe, baterie elektryczne i słoneczne, urządzenia do zapewnienia bezpieczeństwa w ruchu kolejowym, bezpieczniki, światła błyskowe (sygnały świetlne), aparatura kontrolna do bojlerów, cewki elektromagnetyczne i elektryczne, cewki indukcyjne-wzbudniki, aparatura i instrumenty do pomiarów chemicznych, mierniki ciśnienia, CPU-procesory, urządzenia o wysokiej częstotliwości, czynniki-informatyka, nośniki danych magnetycznych, urządzenia diagnostyczne nie do celów medycznych, wagi wysokiej dokładności, urządzenia do dozowania elektryczne, urządzenia do dozowania, dozymetry, obwody drukowane, dyski: kompaktowe, obliczeniowe i optyczne, dyskietki, napędy dyskowe, dyski buty automatyczne i dyski komputery, urządzenia sterujące dźwigami osobowymi, zawory elektromagnetyczne, publikacje elektroniczne-moduły ładowalne, elektryczne: baterie, instalacje, przekaźniki, przewody, transformatory, urządzenia do spawania, złącza i złącza do przewodów, etykiety elektroniczne na towary, urządzenia i przyrządy do pomiaru zjawisk fizycznych, fotoogniwa, ogniwa galwaniczne, urządzenia do gaszenia ognia, urządzenia do analizy gazu, gazometry, gęstościomierze, karty magnetyczne do identyfikacji osób, aparatura do przetwarzania informacji, materiały na przewody instalacji elektrycznych, instalacje elektryczne do zdalnego sterowania procesami przemysłowymi, kable rozruchowe do silników, kamery wizyjne, karty inteligentne (z obwodami zintegrowanymi), automatyczne urządzenia do kierowania pojazdami, kody magnetyczne, kolektory elektryczne, komputerowe: klawiatury, pamięci, programy nagrane i ładowalne, sterujące programy komputerowe systemu operacyjnego nagrane, komputerowe urządzenia peryferyjne, oprogramowanie stałe komputerowe nagrane, komputery, drukarki do komputerów, komputery przenośne, urządzenia do komunikacji wewnętrznej, aparatura elektryczna do komutacji, urządzenia do kontroli sterowania kotłów, urządzenia do kontroli i regulacji ciepła, aparatura kontrolno-sterująca elektryczna, liczniki, magnesy, maszyny liczące, przyrządy matematyczne, wykrywacze metalu stosowane w przemyśle i wojsku, drut z miedzi izolowany, przyrządy do miernictwa, mikroprocesory, modemy, monitory: sprzęt komputerowy i programy komputerowe, myszy, nadajniki telekomunikacyjne, zespoły nadawcze (telekomunikacja), napędy dyskowe, baterie na wysokie napięcie, urządzenia do nawigacji dla pojazdów, przyrządy nawigacyjne, magnetyczne i optyczne nośniki informacji, obrotomierze, liczniki obrotowe, przyrządy do obserwacji, obwody scalone, przyrządy do pomiaru odległości, tablice ogłoszeniowe elektroniczne, ogniwa elektryczne i fotoelektryczne, ograniczniki (elektryczność), czynniki znaków optyczne, włókna optyczne, płytki półprzewodnikowe-obwody scalone, mierniki pojemności, urządzenia pomiarowe elektryczne, instrumenty i urządzenia pomiarowe, aparatura do pomiarów precyzyjnych, półprzewodniki, procesory, procesory tekstu, sterujące programy komputerowe nagrane, programy komputerowe, aparaty i ekrany projekcyjne, prostowniki prądu, przekaźniki sygnałów elektronicznych, przełączniki czasowe automatyczne, przemienniki elektryczne, przemienniki-inwertory, przetwornice elektryczne, aparatura radiokomunikacyjna przenośna, odbiorniki radiowe, rozdzielcze: szafy, tablice i pulpity, skrzynki do przyłączy (elektryczność), sonary, maszyny i urządzenia do sondowania, urządzenia do spawania za pomocą łuku elektrycznego, instalacje elektryczne do zdalnego sterowania procesami przemysłowymi, sterowniki, wskaźniki strat elektrycznych, styki elektryczne, sygnalizacja świetlna lub elektryczna, tablice sygnalizacyjne świecące lub mechaniczne, sygnalizatory (elektryczność), elektrodynamiczna aparatura do zdalnego sterowania sygnałem,

tablice połączeń i sterownicze, aparaty, urządzenia i przyrządy do ważenia, wskaźniki emitujące światło, wskaźniki: ilości, temperatury, poziomu wody, prędkości, wyłączniki: elektryczne, samoczynne i zdalnie sterowane, **11** armatura bezpieczeństwa do urządzeń oraz instalacji wodnych i gazowych, instalacje i urządzenia klimatyzacyjne i do oświetlenia, urządzenia zasilające do kotłów grzewczych, urządzenia elektryczne do ogrzewania, zawory regulujące poziom w zbiornikach, armatura do regulacji urządzeń wodnych lub gazowych oraz przewodów wodnych lub gazowych, instalacje oraz aparatura sanitarna, urządzenia i instalacje do suszenia, aparatura do wentylacji, wentylatory, armatura regulacyjna i zabezpieczająca do urządzeń wodnych, zawory termostatyczne, **12** silniki elektryczne do pojazdów lądowych, silniki trakcyjne, **37** usługi w zakresie: instalowania, konserwacji oraz naprawy biurowych maszyn i urządzeń, informacji i nadzoru budowlanego, budownictwa przemysłowego, instalowania i naprawy urządzeń dla chłodnictwa, instalowania i naprawy urządzeń elektrycznych, robót wydobywczych w górnictwie, informacji o naprawach w zakresie wymienionym w tej klasie, instalowania oraz naprawy urządzeń klimatyzacyjnych, instalowania konserwacji i naprawy komputerów, instalacji, konserwacji i napraw maszyn, montażu i naprawy instalacji ogrzewania, instalowania i naprawy pieców, montażu i naprawy instalacji alarmowych przeciwpożarowych, instalowania i naprawy alarmów przeciw włamaniowym, eliminacji zakłóceń w instalacji elektrycznej, **38** usługi w zakresie przesyłania informacji, łączności poprzez terminale komputerowe, przesyłanie informacji tekstowej i obrazowej komputerami, łączność poprzez sieć światłowodową, poczta elektroniczna, usługi przesyłania obrazów cyfrowych, **41** usługi w zakresie: organizowania i obsługi konferencji, nauczania, obsługi publikacji elektronicznych on-line, organizowania i prowadzenia konferencji, seminariów, sympozjów i zjazdów, produkcji elektronicznej on-line książek i periodyków, publikowania książek, publikowania tekstów (innych niż teksty reklamowe), **42** usługi w zakresie: administrowania stronami komputerowymi, analiz chemicznych i analiz systemów komputerowych, arbitrażu, badań: bakteriologicznych, biologicznych, chemicznych, geologicznych, technicznych i w dziedzinie mechaniki, prac badawczo-rozwojowych, doradztwa: budowlanego, w sprawach sprzętu komputerowego, w zakresie własności intelektualnej, ekspertyz inżynierskich, badań z zakresu fizyki, konserwacji oprogramowania komputerowego, kontroli jakości, konwersji danych lub dokumentów na formę elektroniczną, konwersji danych przez programy komputerowe, odzyskiwania danych komputerowych, aktualizacji i instalacji oprogramowania komputerowego, zarządzania prawami autorskimi, badań prawnych, projektowania: budynków, oprogramowania komputerowego i systemów komputerowych, opracowywania projektów technicznych, tworzenia i utrzymywania stron internetowych dla osób trzecich, wypożyczania komputerów i oprogramowania komputerowego, wzorcowania.

(111) **222798** (220) 2006 07 21 (210) 313424  
 (151) 2009 12 30 (441) 2006 10 30  
 (732) Przedsiębiorstwo Handlowe BATNA Sylwester Małecki,  
 Warszawa, PL.  
 (540)



Kolor znaku: brązowy, biały, żółty, pomarańczowy, czerwony, niebieski, zielony, beżowy  
 (531) 5.9.6, 5.9.15, 5.9.17, 7.15.5, 8.3.1, 8.3.3, 27.5.1, 29.1.15  
 (510), (511) **29** białka spożywcze, borówki, bita śmietana, bulion, chipsy ziemniaczane, chrupki owocowe, chrupki ziemniaczane, daktyle, dżem, fasolka konserwowa, jaja, jogurty, kompot, kawior, kefir-napój mleczny, korniszony, koncentrat pomidorowy, konserwy mięsne, konserwy rybne, konserwy z owocami, konserwy z warzywami,

krewetki, masło arachidowe, masło czekoladowe, masło kakaowe, margaryna, marmolada, masło, mleko, mleczne produkty, napoje mleczne lub z przewagą mleka, owoce kandyzowane, oleje jadalne, oliwki konserwowe, orzechy preparowane, owoce puszkowe, owoce konserwowe, olej kukurydziany, pickle, przecier jabłkowy, rosoly, rodzynki, rośliny strączkowe konserwowane, ryby konserwowane, ryby puszkowe, sałatki owocowe, sałatki warzywne, ser, smalec, soki roślinne do gotowania, śmietana-produkt mleczarski, śledzie, tłuszcze jadalne, tłuszcze kokosowe, warzywa konserwowane, warzywa puszkowane, warzywa suszone, zupy jarzynowe, grzyby konserwowe, **30** anyż, aromaty-preparaty do żywności, biszkopty, bułeczki słodkie, bułka tarta, bułki, chałwa, chipsy-produkty zbożowe, chleb, ciasta, ciasto na ciastka, ciasto mączne, ciasto w proszku, cukier, cukierki, cukierki miętówki, czekolada, napoje na bazie czekolady, drożdże, enzymy do ciast, słodycze, galaretki spożywcze nie do celów medycznych, gałka muszkatołowa, glazura do celów spożywczych, gofry, guma do żucia nie do celów medycznych, herbata, napoje na bazie kawy, kawa nienaturalna, ketchup-sos, krakersy, sól, kukurydza, lody spożywcze w proszku, majonez makarony, mąka, sosy do mięs, miód, musztarda, ocet, pasztety, płatki zbożowe, płatki owsiane, płatki kukurydziane, potrawy na bazie mąki, puddingi, ryż, przyprawy, sałatki warzywne, sałatki owocowe, **32** napoje bezalkoholowe, koktajle bezalkoholowe, lemoniada, piwo, piwo słodowe, soki owocowe, soki warzywne, syropy do lemoniady, syropy do napojów, woda-napoje, woda gazowana, woda mineralna.

(111) **222799** (220) 2006 11 17 (210) 318072  
 (151) 2009 12 30 (441) 2007 02 19  
 (732) Nowa Era Spółka z ograniczoną odpowiedzialnością,  
 Warszawa, PL.  
 (540)

## Informatyka z @

(531) 24.17.17, 27.5.1  
 (510), (511) **09** urządzenia do nagrywania transmisji lub reprodukcji dźwięku lub obrazu, magnetyczne nośniki danych, płyty/dyski z nagraniami, **16** wydawnictwa, czasopisma, książki, albumy, broszury i inne publikacje, fotografie, **35** usługi w zakresie marketingu i public relations, dystrybucja materiałów reklamowych, **38** przekazywanie fonii i/lub wizji poprzez Internet, **41** usługi wydawnicze, usługi w zakresie organizowania nauki i szkoleń w dziedzinach multimedialnych, organizowanie imprez o charakterze edukacyjnym i kulturalnym.

(111) **222800** (220) 2007 03 12 (210) 322427  
 (151) 2009 12 28 (441) 2007 06 25  
 (732) OLIMP LABORATORIES Spółka z o.o., Nagawczyna, PL.  
 (540) CARNITINE MEGA 1200 MEGA CAPS

(510), (511) **05** suplementy diety, żywność dietetyczna, odżywki wzmacniające w/w do celów leczniczych, preparaty parafarmaceutyczne stosowane profilaktycznie i dla rekonwalescentów do celów leczniczych, leki dla ludzi, **29** koncentraty wysokobiałkowe i odżywki wysokobiałkowe wzbogacone witaminami, solami mineralnymi i aminokwasami, produkty mleczne: mleko, jogurty, kefiry, sery, proteiny mleczne spożywcze, serwatki, napoje mleczne lub z przewagą mleka, **30** koncentraty węglowodanowe i odżywki węglowodanowe i wysokoenergetyczne wzbogacone witaminami i solami mineralnymi.

162

### DECYZJE O ODMOWIE UDZIELENIA PRAWA OCHRONNEGO (wydane po ogłoszeniu o zgłoszeniu)

Poniższe zestawienie zawiera kolejno: numer zgłoszenia znaku towarowego oraz numer i rok wydania Biuletynu Urzędu Patentowego, w którym zgłoszenie zostało ogłoszone.

281459	18/2004	294966	17/2005
291405	11/2005	298231	22/2005
291737	12/2005	301950	04/2006
293518	15/2005	303796	07/2006





333989	06/2008	335086	09/2008
333996	06/2008	335123	09/2008
333997	06/2008	335124	09/2008
333999	06/2008	335125	09/2008
334006	06/2008	335128	09/2008
334013	06/2008	335131	09/2008
334014	06/2008	335133	09/2008
334024	06/2008	335134	09/2008
334025	06/2008	335135	09/2008
334026	06/2008	335136	09/2008
334041	06/2008	335137	09/2008
334044	06/2008	335140	09/2008
334045	06/2008	335272	09/2008
334046	06/2008	335314	09/2008
334047	06/2008	335315	09/2008
334048	06/2008	335316	09/2008
334049	06/2008	335317	09/2008
334050	06/2008	335318	09/2008
334051	06/2008	335319	09/2008
334053	06/2008	335320	09/2008
334109	06/2008	335321	09/2008
334123	07/2008	335322	09/2008
334167	07/2008	335323	09/2008
334242	07/2008	335885	10/2008
334259	07/2008	335886	10/2008
334280	07/2008	335890	10/2008
334294	07/2008	335928	10/2008
334295	07/2008	335953	10/2008
334414	07/2008	335955	10/2008
334423	07/2008	335957	10/2008
334426	07/2008	335964	10/2008
335026	08/2008	335965	10/2008
335029	08/2008	335967	10/2008
335043	08/2008	335969	10/2008
335045	08/2008	336223	10/2008
335052	08/2008	336242	10/2008
335085	09/2008	336245	10/2008

165

### WPISY I ZMIANY W REJESTRZE ZNAKÓW TOWAROWYCH

(nieuwzględnione w innych samodzielnych ogłoszeniach)

Poniższe zestawienie zawiera kolejno: numer rejestru znaków towarowych, datę wpisu, oznaczenie rubryki, w której dokonano wpisu lub zmiany oraz treść wpisu. Poszczególne rubryki rejestru znaków towarowych zawierają następujące dane:

rubryka A - nazwisko i imię lub nazwę oraz adres uprawnionego z podaniem nazwy kraju,

rubryka B - znak towarowy (wpisany znak towarowy lub jego odbitkę i klasy elementów graficznych - jeżeli znak je zawiera - oraz, jeżeli jest to niezbędne dla identyfikacji znaku, jego rodzaj np. znak przestrzenny, dźwiękowy, a także w przypadku znaków barwnych określenie kolorów),

rubryka C - wykaz towarów przyporządkowanych do odpowiednich klas towarowych,

rubryka D - prawa ograniczające prawo ochronne,

rubryka E - kategorię znaku lub prawa ochronnego (wspólny znak towarowy, wspólny znak towarowy gwarancyjny, wspólne prawo ochronne) oraz regulamin znaku,

rubryka F - wnioski i sprzeciwy oraz decyzje wydane w wyniku ich rozpoznania,

rubryka G - rejestracja międzynarodowa (adnotacja o rejestracji międzynarodowej na podstawie zgłoszenia lub rejestracji krajowej),

rubryka H - datę unieważnienia lub datę i przyczynę wygaśnięcia prawa ochronnego, zastąpienie rejestracji krajowej rejestracją międzynarodową.

**Uwaga:** Publikacji podlegają: zmiana uprawnionego, zmiana nazwy uprawnionego, prawa ograniczające prawo ochronne, zmiana regulaminu znaku wspólnego, sprostowania istotnych pomyłek.

**33061** 2010 02 18 A. Wprowadzono zmianę uprawnionego przez wykreślenie wpisu: Chrysler LLC, Auburn Hills, Stany Zjednoczone Ameryki i dokonanie wpisu: NEW CARCO ACQUISITION LLC, Auburn Hills, Stany Zjednoczone Ameryki.

**33061** 2010 02 18 A. Wprowadzono zmianę nazwy uprawnionego przez wykreślenie wpisu: NEW CARCO ACQUISITION LLC, Auburn Hills, Stany Zjednoczone Ameryki i dokonanie wpisu: CHRYSLER GROUP LLC, Auburn Hills, Stany Zjednoczone Ameryki.

**33323** 2010 02 18 A. Wprowadzono zmianę uprawnionego przez wykreślenie wpisu: Chrysler LLC, Auburn Hills, Stany Zjednoczone Ameryki i dokonanie wpisu: NEW CARCO ACQUISITION LLC, Auburn Hills, Stany Zjednoczone Ameryki.

**33323** 2010 02 18 A. Wprowadzono zmianę nazwy uprawnionego przez wykreślenie wpisu: NEW CARCO ACQUISITION LLC, Auburn Hills, Stany Zjednoczone Ameryki i dokonanie wpisu: CHRYSLER GROUP LLC, Auburn Hills, Stany Zjednoczone Ameryki.

**33396** 2010 02 18 A. Wprowadzono zmianę uprawnionego przez wykreślenie wpisu: Chrysler LLC, Auburn Hills, Stany Zjednoczone Ameryki i dokonanie wpisu: NEW CARCO ACQUISITION LLC, Auburn Hills, Stany Zjednoczone Ameryki.

**33396** 2010 02 18 A. Wprowadzono zmianę nazwy uprawnionego przez wykreślenie wpisu: NEW CARCO ACQUISITION LLC, Auburn Hills, Stany Zjednoczone Ameryki i dokonanie wpisu: CHRYSLER GROUP LLC, Auburn Hills, Stany Zjednoczone Ameryki.

**40391** 2010 02 03 A. Wprowadzono zmianę uprawnionego przez wykreślenie wpisu: „Grupa Kolastyna” Spółka Akcyjna, Kraków, Polska 472905994 i dokonanie wpisu: BI-ES POLSKA Sp. z o.o., Kamień Duży, Polska.

**41471** 2010 02 08 A. Wprowadzono zmianę siedziby uprawnionego przez wykreślenie wpisu: Bibby Sterilin Limited, Stone, Wielka Brytania i dokonanie wpisu: Bibby Sterilin Limited, Londyn, Wielka Brytania.

**41471** 2010 02 08 A. Wprowadzono zmianę siedziby uprawnionego przez wykreślenie wpisu: Bibby Sterilin Limited, Londyn, Wielka Brytania i dokonanie wpisu: Bibby Sterilin Limited, Maidenhead, Wielka Brytania.

**41471** 2010 02 08 A. Wprowadzono zmianę siedziby uprawnionego przez wykreślenie wpisu: Bibby Sterilin Limited, Maidenhead, Wielka Brytania i dokonanie wpisu: Bibby Sterilin Limited, Londyn, Wielka Brytania.

**41471** 2010 02 08 A. Wprowadzono zmianę nazwy uprawnionego przez wykreślenie wpisu: Bibby Sterilin Limited, Londyn, Wielka Brytania i dokonanie wpisu: Barloworld Scientific Limited, Londyn, Wielka Brytania.

**41471** 2010 02 08 A. Wprowadzono zmianę nazwy uprawnionego przez wykreślenie wpisu: Barloworld Scientific Limited, Londyn, Wielka Brytania i dokonanie wpisu: SciLabware Limited, Londyn, Wielka Brytania.

**43635** 2010 02 23 A. Wprowadzono zmianę uprawnionego przez wykreślenie wpisu: Süd-Chemie Zeolites GmbH, Bitterfeld, Niemcy i dokonanie wpisu: Süd-Chemie AG, München, Niemcy.

**44011** 2010 02 03 A. Wprowadzono zmianę uprawnionego przez wykreślenie wpisu: BASF Aktiengesellschaft, Ludwigshafen/Rhein, Niemcy i dokonanie wpisu: BASF SE, Ludwigshafen am Rhein, Niemcy.

**44952** 2010 02 15 A. Wprowadzono zmianę nazwy uprawnionego przez wykreślenie wpisu: Fabryka Maszyn Budowlanych i Lokomotyw „BUMAR-FABLOK” Spółka Akcyjna, Chrzanów, Polska i dokonanie wpisu: Pierwsza Fabryka Lokomotyw w Polsce „FABLOK” Spółka Akcyjna, Chrzanów, Polska 270609358.

**45621** 2010 02 18 A. Wprowadzono zmianę uprawnionego przez wykreślenie wpisu: Chrysler LLC, Auburn Hills, Stany Zjednoczone Ameryki i dokonanie wpisu: NEW CARCO ACQUISITION LLC, Auburn Hills, Stany Zjednoczone Ameryki.

**45621** 2010 02 18 A. Wprowadzono zmianę nazwy uprawnionego przez wykreślenie wpisu: NEW CARCO ACQUISITION LLC, Auburn Hills, Stany Zjednoczone Ameryki i dokonanie wpisu: CHRYSLER GROUP LLC, Auburn Hills, Stany Zjednoczone Ameryki.

**46047** 2010 02 26 A. Wprowadzono zmianę siedziby uprawnionego przez wykreślenie wpisu: PHARMACIA & UPJOHN COMPANY LLC, Peapack, Stany Zjednoczone Ameryki i dokonanie wpisu: PHARMACIA & UPJOHN COMPANY LLC, Kalamazoo, Stany Zjednoczone Ameryki.

**46048** 2010 02 26 A. Wprowadzono zmianę siedziby uprawnionego przez wykreślenie wpisu: PHARMACIA & UPJOHN COMPANY LLC, Peapack, Stany Zjednoczone Ameryki i dokonanie wpisu: PHARMACIA & UPJOHN COMPANY LLC, Kalamazoo, Stany Zjednoczone Ameryki.

**47473** 2010 02 03 A. Wprowadzono zmianę uprawnionego przez wykreślenie wpisu: BASF Aktiengesellschaft, Ludwigshafen/Rhein, Niemcy i dokonanie wpisu: BASF SE, Ludwigshafen am Rhein, Niemcy.

**47490** 2010 02 03 A. Wprowadzono zmianę uprawnionego przez wykreślenie wpisu: BASF Aktiengesellschaft, Ludwigshafen/Rhein, Niemcy i dokonanie wpisu: BASF SE, Ludwigshafen am Rhein, Niemcy.

**47705** 2010 02 03 A. Wprowadzono zmianę uprawnionego przez wykreślenie wpisu: BASF Aktiengesellschaft, Ludwigshafen/Rhein, Niemcy i dokonanie wpisu: BASF SE, Ludwigshafen am Rhein, Niemcy.

**48828** 2010 02 08 A. Wprowadzono zmianę uprawnionego przez wykreślenie wpisu: Usines Métallurgiques de Vallorbe, Vallorbe, Szwajcaria i dokonanie wpisu: Usines Métallurgiques de Vallorbe S.A., Vallorbe, Szwajcaria.

**49833** 2010 02 11 A. Wprowadzono zmianę siedziby uprawnionego przez wykreślenie wpisu: OMS Investments, Inc., Wilmington, Stany Zjednoczone Ameryki i dokonanie wpisu: OMS Investments, Inc., Los Angeles, Stany Zjednoczone Ameryki.

**52134** 2010 02 03 A. Wprowadzono zmianę uprawnionego przez wykreślenie wpisu: BASF Aktiengesellschaft, Ludwigshafen, Niemcy i dokonanie wpisu: BASF SE, Ludwigshafen am Rhein, Niemcy.

**52260** 2010 02 23 A. Wprowadzono zmianę siedziby uprawnionego przez wykreślenie wpisu: Woodward Governor Company, a Delaware Corporation, Rockford, Stany Zjednoczone Ameryki i dokonanie wpisu: Woodward Governor Company, a Delaware Corporation, Fort Collins, Stany Zjednoczone Ameryki.

**53599** 2010 02 23 A. Wprowadzono zmianę siedziby uprawnionego przez wykreślenie wpisu: Woodward Governor Company, a Delaware Corporation, Rockford, Stany Zjednoczone Ameryki i dokonanie wpisu: Woodward Governor Company, a Delaware Corporation, Fort Collins, Stany Zjednoczone Ameryki.

**53917** 2010 02 11 A. Wprowadzono zmianę nazwy uprawnionego przez wykreślenie wpisu: GE Inspection Technologies GmbH, Hürth, Niemcy i dokonanie wpisu: GE Sensing & Inspection Technologies GmbH, Hürth, Niemcy.

**55804** 2010 02 03 A. Wprowadzono zmianę uprawnionego przez wykreślenie wpisu: BASF Aktiengesellschaft, Ludwigshafen,

Niemcy i dokonanie wpisu: BASF SE, Ludwigshafen am Rhein, Niemcy.

**56283** 2010 02 11 A. Wprowadzono zmianę uprawnionego przez wykreślenie wpisu: Chrysler LLC, Auburn Hills, Stany Zjednoczone Ameryki i dokonanie wpisu: NEW CARCO ACQUISITION LLC, Auburn Hills, Stany Zjednoczone Ameryki.

**56283** 2010 02 11 A. Wprowadzono zmianę nazwy uprawnionego przez wykreślenie wpisu: NEW CARCO ACQUISITION LLC, Auburn Hills, Stany Zjednoczone Ameryki i dokonanie wpisu: CHRYSLER GROUP LLC, Auburn Hills, Stany Zjednoczone Ameryki.

**57339** 2010 02 01 A. Wprowadzono zmianę nazwy uprawnionego przez wykreślenie wpisu: ALSTOM GAS TURBINES LIMITED, Lincoln, Wielka Brytania i dokonanie wpisu: ABB ALSTOM POWER UK LTD, Lincoln, Wielka Brytania.

**57339** 2010 02 01 A. Wprowadzono zmianę nazwy uprawnionego przez wykreślenie wpisu: ABB ALSTOM POWER UK LTD, Lincoln, Wielka Brytania i dokonanie wpisu: ALSTOM POWER UK LTD, Lincoln, Wielka Brytania.

**57339** 2010 02 01 A. Wprowadzono zmianę nazwy uprawnionego przez wykreślenie wpisu: ALSTOM POWER UK LTD, Lincoln, Wielka Brytania i dokonanie wpisu: ALSTOM POWER UK HOLDINGS LTD, Lincoln, Wielka Brytania.

**57339** 2010 02 01 A. Wprowadzono zmianę uprawnionego przez wykreślenie wpisu: ALSTOM POWER UK HOLDINGS LTD, Lincoln, Wielka Brytania i dokonanie wpisu: DEMAGDELAVAL INDUSTRIAL TURBOMACHINERY LIMITED, Brentford, Wielka Brytania.

**57339** 2010 02 01 A. Wprowadzono zmianę uprawnionego przez wykreślenie wpisu: DEMAGDELAVAL INDUSTRIAL TURBOMACHINERY LIMITED, Brentford, Wielka Brytania i dokonanie wpisu: DDIT Industrieturbinen GmbH, Nuremberg, Niemcy.

**57339** 2010 02 01 A. Wprowadzono zmianę uprawnionego przez wykreślenie wpisu: DDIT Industrieturbinen GmbH, Nuremberg, Niemcy i dokonanie wpisu: SIEMENS Industrial Turbomachinery GmbH, Duisburg, Niemcy.

**57339** 2010 02 01 A. Wprowadzono zmianę uprawnionego przez wykreślenie wpisu: SIEMENS Industrial Turbomachinery GmbH, Duisburg, Niemcy i dokonanie wpisu: NAPIER TURBOCHARGERS LIMITED, Lincoln, Wielka Brytania.

**57513** 2010 02 02 A. Wprowadzono zmianę siedziby uprawnionego przez wykreślenie wpisu: Tia Maria Limited, Bristol, Wielka Brytania i dokonanie wpisu: Tia Maria Limited, Londyn, Wielka Brytania.

**57716** 2010 02 03 A. Wprowadzono zmianę uprawnionego przez wykreślenie wpisu: BASF Aktiengesellschaft, Ludwigshafen, Niemcy i dokonanie wpisu: BASF SE, Ludwigshafen am Rhein, Niemcy.

**57891** 2010 02 03 A. Wprowadzono zmianę uprawnionego przez wykreślenie wpisu: BASF Aktiengesellschaft, Ludwigshafen, Niemcy i dokonanie wpisu: BASF SE, Ludwigshafen am Rhein, Niemcy.

**59240** 2010 02 03 A. Wprowadzono zmianę uprawnionego przez wykreślenie wpisu: BASF Aktiengesellschaft, Ludwigshafen, Niemcy i dokonanie wpisu: BASF SE, Ludwigshafen am Rhein, Niemcy.

**59918** 2010 02 03 A. Wprowadzono zmianę uprawnionego przez wykreślenie wpisu: BASF Aktiengesellschaft, Ludwigshafen, Niemcy i dokonanie wpisu: BASF SE, Ludwigshafen am Rhein, Niemcy.

**61319** 2010 02 11 A. Wprowadzono zmianę uprawnionego przez wykreślenie wpisu: Chrysler LLC, Auburn Hills, Stany Zjednoczone Ameryki i dokonanie wpisu: NEW CARCO ACQUISITION LLC, Auburn Hills, Stany Zjednoczone Ameryki.

**61319** 2010 02 11 A. Wprowadzono zmianę nazwy uprawnionego przez wykreślenie wpisu: NEW CARCO ACQUISITION LLC, Auburn Hills, Stany Zjednoczone Ameryki i dokonanie wpisu: CHRYSLER GROUP LLC, Auburn Hills, Stany Zjednoczone Ameryki.

**62653** 2010 02 03 A. Wprowadzono zmianę uprawnionego przez wykreślenie wpisu: BASF Aktiengesellschaft, Ludwigshafen, Niemcy i dokonanie wpisu: BASF SE, Ludwigshafen am Rhein, Niemcy.

**62968** 2010 02 03 A. Wprowadzono zmianę uprawnionego przez wykreślenie wpisu: BASF Aktiengesellschaft, Ludwigshafen, Niemcy i dokonanie wpisu: BASF SE, Ludwigshafen am Rhein, Niemcy.

**64808** 2010 02 02 A. Wprowadzono zmianę nazwy uprawnionego przez wykreślenie wpisu: Przedsiębiorstwo Produkcyjno-Handlowo-Usługowe „Floren” Spółka z o.o., Tomaszów Mazowiecki, Polska i dokonanie wpisu: FLOREN Spółka z o.o., Tomaszów Mazowiecki, Polska.

**66053** 2010 02 01 A. Wprowadzono zmianę siedziby uprawnionego przez wykreślenie wpisu: Eley Limited, Birmingham, Wielka Brytania i dokonanie wpisu: Eley Limited, Sutton Coldfield, Wielka Brytania.

**66060** 2010 02 08 A. Wprowadzono zmianę nazwy uprawnionego przez wykreślenie wpisu: Sony Kabushiki Kaisha, Tokio, Japonia i dokonanie wpisu: SONY CORPORATION, Tokio, Japonia.

**66070** 2010 02 18 A. Wprowadzono zmianę uprawnionego przez wykreślenie wpisu: Grosfillex Sarl, Arbent, Francja i dokonanie wpisu: GROSFILLEX SAS, Arbent, Francja.

**66104** 2010 02 08 A. Wprowadzono zmianę uprawnionego przez wykreślenie wpisu: Degussa AG, Düsseldorf, Niemcy i dokonanie wpisu: Degussa GmbH, Düsseldorf, Niemcy.

**66104** 2010 02 08 A. Wprowadzono zmianę nazwy uprawnionego przez wykreślenie wpisu: Degussa GmbH, Düsseldorf, Niemcy i dokonanie wpisu: Evonik Degussa GmbH, Düsseldorf, Niemcy.

**66104** 2010 02 08 A. Wprowadzono zmianę siedziby uprawnionego przez wykreślenie wpisu: Evonik Degussa GmbH, Düsseldorf, Niemcy i dokonanie wpisu: Evonik Degussa GmbH, Essen, Niemcy.

**66421** 2010 02 26 A. Wprowadzono zmianę siedziby uprawnionego przez wykreślenie wpisu: PHARMACIA & UPJOHN COMPANY LLC, Peapack, Stany Zjednoczone Ameryki i dokonanie wpisu: PHARMACIA & UPJOHN COMPANY LLC, Kalamazoo, Stany Zjednoczone Ameryki.

**66624** 2010 02 18 A. Wprowadzono zmianę siedziby uprawnionego przez wykreślenie wpisu: Roland Corporation, Osaka, Japonia i dokonanie wpisu: Roland Corporation, Hamamatsu, Japonia.

**66680** 2010 02 23 A. Wprowadzono zmianę uprawnionego przez wykreślenie wpisu: Borco-Marken-Import Matthiesen GmbH & Co., Hamburg, Niemcy i dokonanie wpisu: BORCO-MARKEN-IMPORT Matthiesen GmbH & Co. KG, Hamburg, Niemcy.

**67639** 2010 02 08 A. Wprowadzono zmianę uprawnionego przez wykreślenie wpisu: MAN B & W Diesel Aktiengesellschaft, Augsburg, Niemcy i dokonanie wpisu: MAN Diesel SE, Augsburg, Niemcy.

**68389** 2010 02 03 A. Wprowadzono zmianę uprawnionego przez wykreślenie wpisu: BASF Aktiengesellschaft, Ludwigshafen, Niemcy i dokonanie wpisu: BASF SE, Ludwigshafen am Rhein, Niemcy.

**69728** 2010 02 08 A. Wprowadzono zmianę uprawnionego przez wykreślenie wpisu: Betty Barclay Kleiderfabrik GmbH, Nusloch, Niemcy i dokonanie wpisu: Winter Holding GmbH & Co. KG, Nußloch, Niemcy.

**70579** 2010 02 08 A. Wprowadzono zmianę uprawnionego przez wykreślenie wpisu: „Grupa Kolastyna” Spółka Akcyjna, Kraków, Polska 472905994 i dokonanie wpisu: BI-ES POLSKA Sp. z o.o., Kamień Duży, Polska.

**71773** 2010 02 23 A. Wprowadzono zmianę uprawnionego przez wykreślenie wpisu: Polaroid Corporation, Cambridge, Stany Zjednoczone Ameryki i dokonanie wpisu: PLR IP Holdings, LLC, Minnetonka, Stany Zjednoczone Ameryki.

**71894** 2010 02 26 A. Wprowadzono zmianę uprawnionego przez wykreślenie wpisu: Hans Schwarzkopf & Henkel GmbH & Co. KG, Hamburg, Niemcy i dokonanie wpisu: Henkel Kommanditgesellschaft auf Aktien, Düsseldorf, Niemcy.

**71894** 2010 02 26 A. Wprowadzono zmianę uprawnionego przez wykreślenie wpisu: Hans Kommanditgesellschaft auf Aktien, Düsseldorf, Niemcy i dokonanie wpisu: Henkel AG & Co. KGaA, Düsseldorf, Niemcy.

**73064** 2010 02 03 A. Wprowadzono zmianę uprawnionego przez wykreślenie wpisu: „Grupa Kolastyna” Spółka Akcyjna, Kraków, Polska 472905994 i dokonanie wpisu: BI-ES POLSKA Sp. z o.o., Kamień Duży, Polska.

**73518** 2010 02 26 A. Wprowadzono zmianę nazwy uprawnionego przez wykreślenie wpisu: KAMIS-PRZYPRAWY Spółka Akcyjna, Stefanowo, Polska i dokonanie wpisu: KAMIS Spółka Akcyjna, Stefanowo, Polska.

**74279** 2010 02 08 A. Wprowadzono zmianę uprawnionego przez wykreślenie wpisu: Unilever N.V., Rotterdam, Holandia i dokonanie wpisu: Fromageries BEL S.A., Paryż, Francja.

**74531** 2010 02 03 A. Wprowadzono zmianę uprawnionego przez wykreślenie wpisu: „Grupa Kolastyna” Spółka Akcyjna, Kraków, Polska 472905994 i dokonanie wpisu: BI-ES POLSKA Sp. z o.o., Kamień Duży, Polska.

**75034** 2010 01 08 A. Wprowadzono zmianę uprawnionego przez wykreślenie wpisu: Magnivision, Inc., Cleveland, Stany Zjednoczone Ameryki i dokonanie wpisu: Magnivision Acquisition Corporation, Smithfield, Stany Zjednoczone Ameryki.

**75034** 2010 01 08 A. Wprowadzono zmianę uprawnionego przez wykreślenie wpisu: Magnivision Acquisition Corporation, Smithfield, Stany Zjednoczone Ameryki i dokonanie wpisu: FGX International Inc., Smithfield, Stany Zjednoczone Ameryki.

**76180** 2010 02 23 A. Wprowadzono zmianę uprawnionego przez wykreślenie wpisu: Hofbrauhaus Wolters AG, Braunschweig, Niemcy i dokonanie wpisu: Hofbrauhaus Wolters GmbH, Braunschweig, Niemcy.

**77512** 2010 02 11 A. Wprowadzono zmianę uprawnionego przez wykreślenie wpisu: Chrysler LLC, Auburn Hills, Stany Zjednoczone Ameryki i dokonanie wpisu: NEW CARCO ACQUISITION LLC, Auburn Hills, Stany Zjednoczone Ameryki.

**77512** 2010 02 11 A. Wprowadzono zmianę nazwy uprawnionego przez wykreślenie wpisu: NEW CARCO ACQUISITION LLC, Auburn Hills, Stany Zjednoczone Ameryki i dokonanie wpisu: CHRYSLER GROUP LLC, Auburn Hills, Stany Zjednoczone Ameryki.

**77670** 2010 02 11 A. Wprowadzono zmianę uprawnionego przez wykreślenie wpisu: Chrysler LLC, Auburn Hills, Stany Zjednoczone Ameryki i dokonanie wpisu: NEW CARCO ACQUISITION LLC, Auburn Hills, Stany Zjednoczone Ameryki.

**77670** 2010 02 11 A. Wprowadzono zmianę nazwy uprawnionego przez wykreślenie wpisu: NEW CARCO ACQUISITION LLC, Auburn Hills, Stany Zjednoczone Ameryki i dokonanie wpisu: CHRYSLER GROUP LLC, Auburn Hills, Stany Zjednoczone Ameryki.

**77671** 2010 02 11 A. Wprowadzono zmianę uprawnionego przez wykreślenie wpisu: Chrysler LLC, Auburn Hills, Stany Zjednoczone Ameryki i dokonanie wpisu: NEW CARCO ACQUISITION LLC, Auburn Hills, Stany Zjednoczone Ameryki.



**77671** 2010 02 11 A. Wprowadzono zmianę nazwy uprawnionego przez wykreślenie wpisu: NEW CARCO ACQUISITION LLC, Auburn Hills, Stany Zjednoczone Ameryki i dokonanie wpisu: CHRYSLER GROUP LLC, Auburn Hills, Stany Zjednoczone Ameryki.

**77672** 2010 02 11 A. Wprowadzono zmianę uprawnionego przez wykreślenie wpisu: Chrysler LLC, Auburn Hills, Stany Zjednoczone Ameryki i dokonanie wpisu: NEW CARCO ACQUISITION LLC, Auburn Hills, Stany Zjednoczone Ameryki.

**77672** 2010 02 11 A. Wprowadzono zmianę nazwy uprawnionego przez wykreślenie wpisu: NEW CARCO ACQUISITION LLC, Auburn Hills, Stany Zjednoczone Ameryki i dokonanie wpisu: CHRYSLER GROUP LLC, Auburn Hills, Stany Zjednoczone Ameryki.

**77701** 2010 02 26 A. Wprowadzono zmianę nazwy uprawnionego przez wykreślenie wpisu: KAMIS-PRZYPRAWY Spółka Akcyjna, Stefanowo, Polska i dokonanie wpisu: KAMIS Spółka Akcyjna, Stefanowo, Polska.

**78452** 2010 02 26 A. Wprowadzono zmianę nazwy uprawnionego przez wykreślenie wpisu: LEK, tovarna farmacevtskih In kemicnih izdelkov, d.d. Ljubljana, Lublana, Słowenia i dokonanie wpisu: LEK, tovarna farmacevtskih In kemicnih izdelkov, d.d., Lublana, Słowenia.

**78452** 2010 02 26 A. Wprowadzono zmianę nazwy uprawnionego przez wykreślenie wpisu: LEK, tovarna farmacevtskih In kemicnih izdelkov, d.d. Lublana, Słowenia i dokonanie wpisu: LEK, farmacevtska družba d.d., Lublana, Słowenia.

**78452** 2010 02 26 A. Wprowadzono zmianę uprawnionego przez wykreślenie wpisu: LEK, farmacevtska družba d.d. Lublana, Słowenia i dokonanie wpisu: LEK Pharmaceuticals d.d., Lublana, Słowenia.

**79110** 2010 02 26 A. Wprowadzono zmianę siedziby uprawnionego przez wykreślenie wpisu: B.M. Gestin, Reze-Les-Nantes, Francja i dokonanie wpisu: BM GESTION, Dijon, Francja.

**79110** 2010 02 26 A. Wprowadzono zmianę siedziby uprawnionego przez wykreślenie wpisu: BM GESTION, Dijon, Francja i dokonanie wpisu: Cilag GmbH International, Zug, Szwajcaria.

**79326** 2010 02 25 A. Wprowadzono zmianę uprawnionego przez wykreślenie wpisu: PORAJ Kancelaria Prawno-Patentowa Chrzanowski Jerzy, Poznań, Polska i dokonanie wpisu: PORAJ KANCELARIA PRAWNO-PATENTOWA SPÓŁKA Z OGRANICZONĄ ODPOWIEDZIALNOŚCIĄ, Poznań, Polska 301088418.

**79506** 2010 02 11 A. Wprowadzono zmianę uprawnionego przez wykreślenie wpisu: Chrysler LLC, Auburn Hills, Stany Zjednoczone Ameryki i dokonanie wpisu: NEW CARCO ACQUISITION LLC, Auburn Hills, Stany Zjednoczone Ameryki.

**79506** 2010 02 11 A. Wprowadzono zmianę nazwy uprawnionego przez wykreślenie wpisu: NEW CARCO ACQUISITION LLC, Auburn Hills, Stany Zjednoczone Ameryki i dokonanie wpisu: CHRYSLER GROUP LLC, Auburn Hills, Stany Zjednoczone Ameryki.

**79510** 2010 02 03 A. Wprowadzono zmianę uprawnionego przez wykreślenie wpisu: Basf Aktiengesellschaft, Ludwigshafen, Niemcy i dokonanie wpisu: BASF SE, Ludwigshafen am Rhein, Niemcy.

**86292** 2010 02 08 A. Wprowadzono zmianę uprawnionego przez wykreślenie wpisu: Gautier France S.A., Le Boupere, Francja i dokonanie wpisu: GAUTIER FRANCE, Le Boupere, Francja.

**88353** 2010 02 03 A. Wprowadzono zmianę uprawnionego przez wykreślenie wpisu: Basf Aktiengesellschaft, Ludwigshafen, Niemcy i dokonanie wpisu: BASF SE, Ludwigshafen am Rhein, Niemcy.

**89211** 2010 02 11 A. Wprowadzono zmianę uprawnionego przez wykreślenie wpisu: Chrysler LLC, Auburn Hills, Stany Zjednoczone Ameryki i dokonanie wpisu: NEW CARCO ACQUISITION LLC, Auburn Hills, Stany Zjednoczone Ameryki.

**89211** 2010 02 11 A. Wprowadzono zmianę nazwy uprawnionego przez wykreślenie wpisu: NEW CARCO ACQUISITION LLC, Auburn Hills, Stany Zjednoczone Ameryki i dokonanie wpisu: CHRYSLER GROUP LLC, Auburn Hills, Stany Zjednoczone Ameryki.

**89564** 2010 02 11 A. Wprowadzono zmianę uprawnionego przez wykreślenie wpisu: Chrysler LLC, Auburn Hills, Stany Zjednoczone Ameryki i dokonanie wpisu: NEW CARCO ACQUISITION LLC, Auburn Hills, Stany Zjednoczone Ameryki.

**89564** 2010 02 11 A. Wprowadzono zmianę nazwy uprawnionego przez wykreślenie wpisu: NEW CARCO ACQUISITION LLC, Auburn Hills, Stany Zjednoczone Ameryki i dokonanie wpisu: CHRYSLER GROUP LLC, Auburn Hills, Stany Zjednoczone Ameryki.

**91463** 2010 02 23 A. Wprowadzono zmianę uprawnionego przez wykreślenie wpisu: HUTCHINSON, Paryż, Francja i dokonanie wpisu: ALLEGRE PUERICULTURE (a French Company), Paryż, Francja.

**93094** 2010 02 23 A. Wprowadzono zmianę nazwy uprawnionego przez wykreślenie wpisu: Enterprise Rent-A-Car Company (Missouri Corporation), St. Louis, Stany Zjednoczone Ameryki i dokonanie wpisu: Enterprise Holdings, Inc., St. Louis, Stany Zjednoczone Ameryki.

**96612** 2010 02 11 A. Wprowadzono zmianę uprawnionego przez wykreślenie wpisu: Chrysler LLC, Auburn Hills, Stany Zjednoczone Ameryki i dokonanie wpisu: NEW CARCO ACQUISITION LLC, Auburn Hills, Stany Zjednoczone Ameryki.

**96612** 2010 02 11 A. Wprowadzono zmianę nazwy uprawnionego przez wykreślenie wpisu: NEW CARCO ACQUISITION LLC, Auburn Hills, Stany Zjednoczone Ameryki i dokonanie wpisu: CHRYSLER GROUP LLC, Auburn Hills, Stany Zjednoczone Ameryki.

**99108** 2010 02 23 A. Wprowadzono zmianę nazwy uprawnionego przez wykreślenie wpisu: ABA OF SWEDEN AKTIEBOLAG, Sztokholm, Szwecja i dokonanie wpisu: Norma Sweden AB, Sztokholm, Szwecja.

**106289** 2010 02 23 A. Wprowadzono zmianę nazwy uprawnionego przez wykreślenie wpisu: Enterprise Rent-A-Car Company, St. Louis, Stany Zjednoczone Ameryki i dokonanie wpisu: Enterprise Holdings, Inc., St. Louis, Stany Zjednoczone Ameryki.

**108379** 2010 02 03 A. Wprowadzono zmianę uprawnionego przez wykreślenie wpisu: „Grupa Kolastyna” Spółka Akcyjna, Kraków, Polska 472905994 i dokonanie wpisu: BI-ES POLSKA Sp. z o.o., Kamień Duży, Polska.

**108626** 2010 02 26 A. Wprowadzono zmianę nazwy uprawnionego przez wykreślenie wpisu: KAMIS-PRZYPRAWY Spółka Akcyjna, Stefanowo, Polska i dokonanie wpisu: KAMIS Spółka Akcyjna, Stefanowo, Polska 012156158.

**108627** 2010 02 26 A. Wprowadzono zmianę nazwy uprawnionego przez wykreślenie wpisu: KAMIS-PRZYPRAWY Spółka Akcyjna, Stefanowo, Polska i dokonanie wpisu: KAMIS Spółka Akcyjna, Stefanowo, Polska 012156158.

**109301** 2010 02 18 A. Wprowadzono zmianę siedziby uprawnionego przez wykreślenie wpisu: Przedsiębiorstwo Usługowo-Produkcyjne HOLBEX Spółka z o.o., Warszawa, Polska 002043806 i dokonanie wpisu: Przedsiębiorstwo Usługowo-Produkcyjne HOLBEX Spółka z o.o., Stara Iwiczna, Polska.

**109301** 2010 02 18 A. Wprowadzono zmianę nazwy i siedziby uprawnionego przez wykreślenie wpisu: Przedsiębiorstwo Usługowo-Produkcyjne HOLBEX Spółka z o.o., Stara Iwiczna, Polska i dokonanie wpisu: „HOLBEX” Spółka z ograniczoną odpowiedzialnością, Lesznowola, Polska.

**109898** 2010 02 16 A. Wprowadzono zmianę uprawnionego przez wykreślenie wpisu: Maspex Wadowice Sp. z o.o., Wadowice, Polska i dokonanie wpisu: MW-GMW Sp. z o.o. Sp. komandytowa, Wadowice, Polska.

**112265** 2010 02 03 A. Wprowadzono zmianę uprawnionego przez wykreślenie wpisu: BASF Aktiengesellschaft, Ludwigshafen am Rhein, Niemcy i dokonanie wpisu: BASF SE, Ludwigshafen am Rhein, Niemcy.

**112587** 2010 02 15 A. Wprowadzono zmianę siedziby uprawnionego przez wykreślenie wpisu: Puchała Piotr PRESTIGE, Piaseczno, Polska i dokonanie wpisu: Puchała Piotr PRESTIGE, Warszawa, Polska.

**114781** 2010 02 03 A. Wprowadzono zmianę uprawnionego przez wykreślenie wpisu: „Grupa Kolastyna” Spółka Akcyjna, Kraków, Polska 472905994 i dokonanie wpisu: BI-ES POLSKA Sp. z o.o., Kamień Duży, Polska.

**115254** 2010 02 11 A. Wprowadzono zmianę uprawnionego przez wykreślenie wpisu: Chrysler LLC, Auburn Hills, Stany Zjednoczone Ameryki i dokonanie wpisu: NEW CARCO ACQUISITION LLC, Auburn Hills, Stany Zjednoczone Ameryki.

**115254** 2010 02 11 A. Wprowadzono zmianę nazwy uprawnionego przez wykreślenie wpisu: NEW CARCO ACQUISITION LLC, Auburn Hills, Stany Zjednoczone Ameryki i dokonanie wpisu: CHRYSLER GROUP LLC, Auburn Hills, Stany Zjednoczone Ameryki.

**116240** 2010 02 19 A. Wprowadzono zmianę uprawnionego przez wykreślenie wpisu: Dudek Marek Firma Handlowa INTERMAX, Poznań, Polska i dokonanie wpisu: „INTERMAX” SPÓŁKA Z OGRANICZONĄ ODPOWIEDZIALNOŚCIĄ, Poznań, Polska.

**116240** 2010 02 19 A. Wprowadzono zmianę uprawnionego przez wykreślenie wpisu: „INTERMAX” SPÓŁKA Z OGRANICZONĄ ODPOWIEDZIALNOŚCIĄ, Poznań, Polska i dokonanie wpisu: INTERMAX Sp. z o.o. Spółka Komandytowa, Poznań, Polska.

**117024** 2010 02 26 A. Wprowadzono zmianę nazwy uprawnionego przez wykreślenie wpisu: KAMIS-Przyprawy S.A., Stefanowo, Polska i dokonanie wpisu: KAMIS Spółka Akcyjna, Stefanowo, Polska 012156158.

**117158** 2010 02 03 A. Wprowadzono zmianę uprawnionego przez wykreślenie wpisu: „Grupa Kolastyna” Spółka Akcyjna, Kraków, Polska 472905994 i dokonanie wpisu: BI-ES POLSKA Sp. z o.o., Kamień Duży, Polska.

**118666** 2010 02 03 A. Wprowadzono zmianę uprawnionego przez wykreślenie wpisu: Basf Aktiengesellschaft, Ludwigshafen am Rhein, Niemcy i dokonanie wpisu: BASF SE, Ludwigshafen am Rhein, Niemcy.

**119044** 2010 02 26 A. Wprowadzono zmianę nazwy uprawnionego przez wykreślenie wpisu: KAMIS-PRZYPRAWY Spółka Akcyjna, Stefanowo, Polska i dokonanie wpisu: KAMIS Spółka Akcyjna, Stefanowo, Polska 012156158.

**120005** 2010 02 03 A. Wprowadzono zmianę uprawnionego przez wykreślenie wpisu: „Grupa Kolastyna” Spółka Akcyjna, Kraków, Polska 472905994 i dokonanie wpisu: BI-ES POLSKA Sp. z o.o., Kamień Duży, Polska.

**120076** 2010 02 17 A. Wprowadzono zmianę uprawnionego przez wykreślenie wpisu: Spółdzielnia Mleczarska SOMLEK, Sokółka, Polska i dokonanie wpisu: Spółdzielnia Mleczarska „MLEKPOL”, Grajewo, Polska.

**121749** 2010 02 22 A. Wprowadzono zmianę uprawnionego przez wykreślenie wpisu: Prometric Holdings LLC, a Delaware limited liability company, New Castle, Stany Zjednoczone Ameryki i dokonanie wpisu: Test Center, LLC, Baltimore, Stany Zjednoczone Ameryki.

**121749** 2010 02 22 A. Wprowadzono zmianę nazwy uprawnionego przez wykreślenie wpisu: Test Center, LLC, Baltimore, Stany Zjednoczone Ameryki i dokonanie wpisu: Prometric Inc., Baltimore, Stany Zjednoczone Ameryki.

**122014** 2010 02 26 A. Wprowadzono zmianę nazwy uprawnionego przez wykreślenie wpisu: Kamis-Przyprawy S.A., Stefanowo, Polska i dokonanie wpisu: KAMIS Spółka Akcyjna, Stefanowo, Polska 012156158.

wo, Polska i dokonanie wpisu: KAMIS Spółka Akcyjna, Stefanowo, Polska 012156158.

**124206** 2010 02 11 A. Wprowadzono zmianę uprawnionego przez wykreślenie wpisu: Chrysler LLC, Auburn Hills, Stany Zjednoczone Ameryki i dokonanie wpisu: NEW CARCO ACQUISITION LLC, Auburn Hills, Stany Zjednoczone Ameryki.

**124206** 2010 02 11 A. Wprowadzono zmianę nazwy uprawnionego przez wykreślenie wpisu: NEW CARCO ACQUISITION LLC, Auburn Hills, Stany Zjednoczone Ameryki i dokonanie wpisu: CHRYSLER GROUP LLC, Auburn Hills, Stany Zjednoczone Ameryki.

**124653** 2010 02 17 A. Wprowadzono zmianę uprawnionego przez wykreślenie wpisu: Przybysz Zbigniew Przedsiębiorstwo Produkcyjno-Handlowe KRAM, Dzierżgoń, Polska i dokonanie wpisu: KRAM Sp. z o.o., Pasłęk, Polska 191792576.

**125963** 2010 02 08 A. Wprowadzono zmianę siedziby uprawnionego przez wykreślenie wpisu: OMS INVESTMENTS, INC., Wilmington, Stany Zjednoczone Ameryki i dokonanie wpisu: OMS INVESTMENTS, INC., Los Angeles, Stany Zjednoczone Ameryki.

**125966** 2010 02 08 A. Wprowadzono zmianę siedziby uprawnionego przez wykreślenie wpisu: OMS INVESTMENTS, INC., Wilmington, Stany Zjednoczone Ameryki i dokonanie wpisu: OMS INVESTMENTS, INC., Los Angeles, Stany Zjednoczone Ameryki.

**126459** 2010 02 03 A. Wprowadzono zmianę uprawnionego przez wykreślenie wpisu: „Grupa Kolastyna” Spółka Akcyjna, Kraków, Polska 472905994 i dokonanie wpisu: BI-ES POLSKA Sp. z o.o., Kamień Duży, Polska.

**126494** 2010 02 26 A. Wprowadzono zmianę nazwy uprawnionego przez wykreślenie wpisu: KAMIS-PRZYPRAWY S.A., Stefanowo, Polska i dokonanie wpisu: KAMIS Spółka Akcyjna, Stefanowo, Polska.

**127012** 2010 02 08 A. Wprowadzono zmianę uprawnionego przez wykreślenie wpisu: A.C. Nielsen Company (a Delaware Corporation), Schaumburg, Stany Zjednoczone Ameryki i dokonanie wpisu: A.C. Nielsen Company, LLC, Schaumburg Stany Zjednoczone Ameryki, A.C. Nielsen Company, LLC, Schaumburg, Stany Zjednoczone Ameryki.

**128544** 2010 02 11 A. Wprowadzono zmianę uprawnionego przez wykreślenie wpisu: Chrysler LLC, Auburn Hills, Stany Zjednoczone Ameryki i dokonanie wpisu: NEW CARCO ACQUISITION LLC, Auburn Hills, Stany Zjednoczone Ameryki.

**128544** 2010 02 11 A. Wprowadzono zmianę nazwy uprawnionego przez wykreślenie wpisu: NEW CARCO ACQUISITION LLC, Auburn Hills, Stany Zjednoczone Ameryki i dokonanie wpisu: CHRYSLER GROUP LLC, Auburn Hills, Stany Zjednoczone Ameryki.

**128549** 2010 02 11 A. Wprowadzono zmianę uprawnionego przez wykreślenie wpisu: Chrysler LLC, Auburn Hills, Stany Zjednoczone Ameryki i dokonanie wpisu: NEW CARCO ACQUISITION LLC, Auburn Hills, Stany Zjednoczone Ameryki.

**128549** 2010 02 11 A. Wprowadzono zmianę nazwy uprawnionego przez wykreślenie wpisu: NEW CARCO ACQUISITION LLC, Auburn Hills, Stany Zjednoczone Ameryki i dokonanie wpisu: CHRYSLER GROUP LLC, Auburn Hills, Stany Zjednoczone Ameryki.

**128563** 2010 02 11 A. Wprowadzono zmianę uprawnionego przez wykreślenie wpisu: Chrysler LLC, Auburn Hills, Stany Zjednoczone Ameryki i dokonanie wpisu: NEW CARCO ACQUISITION LLC, Auburn Hills, Stany Zjednoczone Ameryki.

**128563** 2010 02 11 A. Wprowadzono zmianę nazwy uprawnionego przez wykreślenie wpisu: NEW CARCO ACQUISITION LLC, Auburn Hills, Stany Zjednoczone Ameryki i dokonanie wpisu: CHRYSLER GROUP LLC, Auburn Hills, Stany Zjednoczone Ameryki.

**128564** 2010 02 11 A. Wprowadzono zmianę uprawnionego przez wykreślenie wpisu: Chrysler LLC, Auburn Hills, Stany Zjedno-

zione Ameryki i dokonanie wpisu: NEW CARCO ACQUISITION LLC, Auburn Hills, Stany Zjednoczone Ameryki.

**128564** 2010 02 11 A. Wprowadzono zmianę nazwy uprawnionego przez wykreślenie wpisu: NEW CARCO ACQUISITION LLC, Auburn Hills, Stany Zjednoczone Ameryki i dokonanie wpisu: CHRYSLER GROUP LLC, Auburn Hills, Stany Zjednoczone Ameryki.

**128565** 2010 02 11 A. Wprowadzono zmianę uprawnionego przez wykreślenie wpisu: Chrysler LLC, Auburn Hills, Stany Zjednoczone Ameryki i dokonanie wpisu: NEW CARCO ACQUISITION LLC, Auburn Hills, Stany Zjednoczone Ameryki.

**128565** 2010 02 11 A. Wprowadzono zmianę nazwy uprawnionego przez wykreślenie wpisu: NEW CARCO ACQUISITION LLC, Auburn Hills, Stany Zjednoczone Ameryki i dokonanie wpisu: CHRYSLER GROUP LLC, Auburn Hills, Stany Zjednoczone Ameryki.

**128568** 2010 02 11 A. Wprowadzono zmianę uprawnionego przez wykreślenie wpisu: Chrysler LLC, Auburn Hills, Stany Zjednoczone Ameryki i dokonanie wpisu: NEW CARCO ACQUISITION LLC, Auburn Hills, Stany Zjednoczone Ameryki.

**128568** 2010 02 11 A. Wprowadzono zmianę nazwy uprawnionego przez wykreślenie wpisu: NEW CARCO ACQUISITION LLC, Auburn Hills, Stany Zjednoczone Ameryki i dokonanie wpisu: CHRYSLER GROUP LLC, Auburn Hills, Stany Zjednoczone Ameryki.

**128569** 2010 02 11 A. Wprowadzono zmianę uprawnionego przez wykreślenie wpisu: Chrysler LLC, Auburn Hills, Stany Zjednoczone Ameryki i dokonanie wpisu: NEW CARCO ACQUISITION LLC, Auburn Hills, Stany Zjednoczone Ameryki.

**128569** 2010 02 11 A. Wprowadzono zmianę nazwy uprawnionego przez wykreślenie wpisu: NEW CARCO ACQUISITION LLC, Auburn Hills, Stany Zjednoczone Ameryki i dokonanie wpisu: CHRYSLER GROUP LLC, Auburn Hills, Stany Zjednoczone Ameryki.

**128840** 2010 02 17 A. Wprowadzono zmianę uprawnionego przez wykreślenie wpisu: INCO-VERITAS Spółka z o.o., Warszawa, Polska i dokonanie wpisu: INCO-VERITAS S.A., Warszawa, Polska 000599764.

**128841** 2010 02 17 A. Wprowadzono zmianę uprawnionego przez wykreślenie wpisu: INCO-VERITAS Spółka z o.o., Warszawa, Polska i dokonanie wpisu: INCO-VERITAS S.A., Warszawa, Polska 000599764.

**128842** 2010 02 17 A. Wprowadzono zmianę uprawnionego przez wykreślenie wpisu: INCO-VERITAS Spółka z o.o., Warszawa, Polska i dokonanie wpisu: INCO-VERITAS S.A., Warszawa, Polska 000599764.

**129874** 2010 02 18 A. Wprowadzono zmianę uprawnionego przez wykreślenie wpisu: Fortis N.V., Utrecht, Holandia Fortis SA/NV, Bruksela, Belgia i dokonanie wpisu: Fortis Bank NV, Bruksela, Belgia.

**129874** 2010 02 18 B. Wprowadzono zmianę przez wykreślenie wpisu: Na podstawie „Regulaminu odnośnie używania znaków towarowych” ustanowiono wspólne prawo ochronne.

**130061** 2010 02 26 A. Wprowadzono zmianę nazwy uprawnionego przez wykreślenie wpisu: KAMIS-PRZYPRAWY S.A., Stefanowo, Polska i dokonanie wpisu: KAMIS Spółka Akcyjna, Stefanowo, Polska.

**130280** 2010 02 11 A. Wprowadzono zmianę uprawnionego przez wykreślenie wpisu: Chrysler LLC, Auburn Hills, Stany Zjednoczone Ameryki i dokonanie wpisu: NEW CARCO ACQUISITION LLC, Auburn Hills, Stany Zjednoczone Ameryki.

**130280** 2010 02 11 A. Wprowadzono zmianę nazwy uprawnionego przez wykreślenie wpisu: NEW CARCO ACQUISITION LLC, Auburn Hills, Stany Zjednoczone Ameryki i dokonanie wpisu: CHRYSLER GROUP LLC, Auburn Hills, Stany Zjednoczone Ameryki.

**131886** 2010 02 08 A. Wprowadzono zmianę uprawnionego przez wykreślenie wpisu: Merck & Co., Inc. (a New Jersey Corpora-

tion), Whitehouse Station, Stany Zjednoczone Ameryki i dokonanie wpisu: Iroko Cardio, LLC, Filadelfia, Stany Zjednoczone Ameryki.

**132368** 2010 02 16 A. Wprowadzono zmianę uprawnionego przez wykreślenie wpisu: Bojanowski Waldemar Zakład Techniki Chłodniczej, Bydgoszcz, Polska i dokonanie wpisu: Wiktoria Nieć-Bojanowska, Bydgoszcz, Polska Anna Kwiatkowska, Bydgoszcz, Polska.

**132368** 2010 02 16 A. Wprowadzono zmianę uprawnionego przez wykreślenie wpisu: Wiktoria Nieć-Bojanowska, Bydgoszcz, Polska Anna Kwiatkowska, Bydgoszcz, Polska i dokonanie wpisu: Anna Kwiatkowska Zakład Techniki Chłodniczej, Bydgoszcz, Polska.

**132369** 2010 02 16 A. Wprowadzono zmianę uprawnionego przez wykreślenie wpisu: Bojanowski Waldemar Zakład Techniki Chłodniczej, Bydgoszcz, Polska i dokonanie wpisu: Wiktoria Nieć-Bojanowska, Bydgoszcz, Polska Anna Kwiatkowska, Bydgoszcz, Polska.

**132369** 2010 02 16 A. Wprowadzono zmianę uprawnionego przez wykreślenie wpisu: Wiktoria Nieć-Bojanowska, Bydgoszcz, Polska Anna Kwiatkowska, Bydgoszcz, Polska i dokonanie wpisu: Anna Kwiatkowska Zakład Techniki Chłodniczej, Bydgoszcz, Polska.

**132524** 2010 02 17 A. Wprowadzono zmianę uprawnionego przez wykreślenie wpisu: Eldorado Spółka Akcyjna, Lublin, Polska i dokonanie wpisu: Emperia Holding Spółka Akcyjna, Lublin, Polska.

**132542** 2010 02 11 A. Wprowadzono zmianę uprawnionego przez wykreślenie wpisu: Chrysler LLC, Auburn Hills, Stany Zjednoczone Ameryki i dokonanie wpisu: NEW CARCO ACQUISITION LLC, Auburn Hills, Stany Zjednoczone Ameryki.

**132542** 2010 02 11 A. Wprowadzono zmianę nazwy uprawnionego przez wykreślenie wpisu: NEW CARCO ACQUISITION LLC, Auburn Hills, Stany Zjednoczone Ameryki i dokonanie wpisu: CHRYSLER GROUP LLC, Auburn Hills, Stany Zjednoczone Ameryki.

**132594** 2010 02 26 A. Wprowadzono zmianę nazwy uprawnionego przez wykreślenie wpisu: KAMIS-PRZYPRAWY S.A., Stefanowo, Polska i dokonanie wpisu: KAMIS Spółka Akcyjna, Stefanowo, Polska.

**132595** 2010 02 26 A. Wprowadzono zmianę nazwy uprawnionego przez wykreślenie wpisu: KAMIS-PRZYPRAWY S.A., Stefanowo, Polska i dokonanie wpisu: KAMIS Spółka Akcyjna, Stefanowo, Polska.

**132596** 2010 02 26 A. Wprowadzono zmianę nazwy uprawnionego przez wykreślenie wpisu: KAMIS-PRZYPRAWY S.A., Stefanowo, Polska i dokonanie wpisu: KAMIS Spółka Akcyjna, Stefanowo, Polska.

**133157** 2010 02 04 A. Wprowadzono zmianę uprawnionego przez wykreślenie wpisu: „Grupa Kolastyna” Spółka Akcyjna, Kraków, Polska 472905994 i dokonanie wpisu: BI-ES POLSKA Sp. z o.o., Kamień Duży, Polska.

**134430** 2010 02 04 A. Wprowadzono zmianę uprawnionego przez wykreślenie wpisu: BASF Aktiengesellschaft, Carl-Bosch-Strasse 38 Ludwigshafen am Rhein, Niemcy i dokonanie wpisu: BASF SE, Ludwigshafen am Rhein, Niemcy.

**134846** 2010 02 26 A. Wprowadzono zmianę nazwy uprawnionego przez wykreślenie wpisu: KAMIS-PRZYPRAWY S.A., 05-552 Wólka Kossowska, Stefanowo ul. Malinowa 18/20, Polska i dokonanie wpisu: KAMIS Spółka Akcyjna, Stefanowo, Polska 012156158.

**136260** 2010 02 26 A. Wprowadzono zmianę nazwy uprawnionego przez wykreślenie wpisu: KAMIS-PRZYPRAWY S.A., 05-552 Wólka Kossowska, Stefanowo ul. Malinowa 18/20, Polska i dokonanie wpisu: KAMIS Spółka Akcyjna, Stefanowo, Polska 012156158.

**136501** 2010 02 02 A. Wprowadzono zmianę uprawnionego przez wykreślenie wpisu: Centrum Filmowe HELIOS Spółka z o.o.,

90-135 Łódź ul. Narutowicza 20, Polska i dokonanie wpisu: Centrum Filmowe HELIOS S.A., Łódź, Polska 471544933.

**136843** 2010 02 26 A. Wprowadzono zmianę nazwy uprawnionego przez wykreślenie wpisu: KAMIS-PRZYPRAWY S.A., 05-552 Wólka Kossowska, Stefanowo ul. Malinowa 18/20, Polska i dokonanie wpisu: KAMIS Spółka Akcyjna, Stefanowo, Polska 012156158.

**137187** 2010 02 02 A. Wprowadzono zmianę nazwy uprawnionego przez wykreślenie wpisu: Markuszewski Zenon, Markuszewska Małgorzata P.P.H. ZET-MARK Zakład Pracy Chronionej, 87-630 Skępe Al. 1-go Maja 102, Polska i dokonanie wpisu: Markuszewski Zenon P.P.H. ZET-MARK Zakład Pracy Chronionej, Skępe, Polska.

**137264** 2010 02 02 A. Wprowadzono zmianę adresu uprawnionego przez wykreślenie wpisu: Krystyna Żukowska, 15-054 Białystok ul. Mieszka I 11/14, Polska i dokonanie wpisu: Krystyna Żukowska, Białystok, Polska.

**137323** 2010 02 26 A. Wprowadzono zmianę nazwy uprawnionego przez wykreślenie wpisu: KAMIS-PRZYPRAWY S.A., 05-552 Wólka Kossowska, Stefanowo ul. Malinowa 18/20, Polska i dokonanie wpisu: KAMIS Spółka Akcyjna, Stefanowo, Polska.

**137589** 2010 02 02 A. Wprowadzono zmianę uprawnionego przez wykreślenie wpisu: Burzyński Janusz, Kulawik Janusz, Łuczak Grzegorz Przedsiębiorstwo JANUS S.C. Handel-Promocja-Reklama, 87-148 Łysomice ul. Wiśniowa 1, Polska i dokonanie wpisu: Przedsiębiorstwo JANUS S.A., Toruń, Polska 871249854.

**138031** 2010 02 26 A. Wprowadzono zmianę nazwy uprawnionego przez wykreślenie wpisu: KAMIS-PRZYPRAWY S.A., 05-552 Wólka Kossowska, Stefanowo ul. Malinowa 18/20, Polska i dokonanie wpisu: KAMIS Spółka Akcyjna, Stefanowo, Polska.

**138333** 2010 02 02 A. Wprowadzono zmianę siedziby uprawnionego przez wykreślenie wpisu: BEA Spółka z o.o., 87-100 Toruń ul. Dziewulskiego 6/19, Polska i dokonanie wpisu: BEA Spółka z o.o., Wrocław, Polska.

**139164** 2010 02 08 A. Wprowadzono zmianę adresu uprawnionego przez wykreślenie wpisu: Powszechne Towarzystwo Emerytalne POLSAT S.A., 04-175 Warszawa ul. Ostrobramska 75c, Polska i dokonanie wpisu: Powszechne Towarzystwo Emerytalne POLSAT S.A., Warszawa, Polska 014888718.

**139372** 2010 02 02 A. Wprowadzono zmianę uprawnionego przez wykreślenie wpisu: Franckiewicz Jerzy FRANC TEXTIL, 58-100 Świdnica ul. Bystrzycka 7 A, Polska i dokonanie wpisu: FRANC TEXTIL Sp. z o.o., Żarów, Polska 891503337.

**139692** 2010 02 26 A. Wprowadzono zmianę nazwy uprawnionego przez wykreślenie wpisu: KAMIS-PRZYPRAWY S.A., 05-552 Wólka Kossowska, Stefanowo ul. Malinowa 18/20, Polska i dokonanie wpisu: KAMIS Spółka Akcyjna, Stefanowo, Polska.

**139900** 2010 02 02 A. Wprowadzono zmianę adresu uprawnionego przez wykreślenie wpisu: EWE POLSKA Spółka z o.o., 61-734 Poznań ul. Nowowiejska 53, Polska i dokonanie wpisu: EWE POLSKA Spółka z o.o., Poznań, Polska 631244297.

**139901** 2010 02 02 A. Wprowadzono zmianę adresu uprawnionego przez wykreślenie wpisu: EWE POLSKA Spółka z o.o., 61-734 Poznań ul. Nowowiejska 53, Polska i dokonanie wpisu: EWE POLSKA Spółka z o.o., Poznań, Polska 631244297.

**139902** 2010 02 02 A. Wprowadzono zmianę adresu uprawnionego przez wykreślenie wpisu: EWE POLSKA Spółka z o.o., 61-734 Poznań ul. Nowowiejska 53, Polska i dokonanie wpisu: EWE POLSKA Spółka z o.o., Poznań, Polska 631244297.

**140796** 2010 02 22 A. Wprowadzono zmianę adresu uprawnionego przez wykreślenie wpisu: Bydgoskie Towarzystwo Budownictwa Społecznego Spółka z o.o., 85-067 Bydgoszcz ul. Jagiellońska 1, Polska i dokonanie wpisu: Bydgoskie Towarzystwo Budownictwa Społecznego Spółka z o.o., Bydgoszcz, Polska 091510523.

**141358** 2010 02 08 A. Wprowadzono zmianę uprawnionego przez wykreślenie wpisu: „MASPEX” SPÓŁKA Z OGRANICZONĄ ODPOWIEDZIALNOŚCIĄ, 34-100 Wadowice ul. Chopina 10, Polska 070396905 i dokonanie wpisu: Maspex-GMW Sp. z o.o. S.K.A., Wadowice, Polska 070396905.

**141534** 2010 02 01 A. Wprowadzono zmianę adresu uprawnionego przez wykreślenie wpisu: Snapple Beverage Corp., 709 Westchester Avenue, White Plains, New York 10604, Stany Zjednoczone Ameryki i dokonanie wpisu: Snapple Beverage Corp., Nowy Jork, Stany Zjednoczone Ameryki.

**141601** 2010 02 02 A. Wprowadzono zmianę uprawnionego przez wykreślenie wpisu: Bohdanowicz Lech, Górakowski Krzysztof, Kotwasiński Krzysztof, Kondratowicz Ewa IRRIGA S.C., 04-802 Warszawa ul. Pajęczna 16, Polska i dokonanie wpisu: Bohdanowicz Lech IRRIGA S.A., Warszawa, Polska 010818661.

**141855** 2010 02 08 A. Wprowadzono zmianę uprawnionego przez wykreślenie wpisu: MASPEX WADOWICE Spółka z o.o., 34-100 Wadowice ul. Chopina 39, Polska i dokonanie wpisu: MW-GMW Sp. z o.o. Sp.k., Wadowice, Polska 357233331.

**141859** 2010 02 08 A. Wprowadzono zmianę uprawnionego przez wykreślenie wpisu: MASPEX WADOWICE Spółka z o.o., 34-100 Wadowice ul. Chopina 39, Polska i dokonanie wpisu: MW-GMW Sp. z o.o. Sp.k., Wadowice, Polska 357233331.

**141860** 2010 02 08 A. Wprowadzono zmianę uprawnionego przez wykreślenie wpisu: MASPEX WADOWICE Spółka z o.o., 34-100 Wadowice ul. Chopina 39, Polska i dokonanie wpisu: MW-GMW Sp. z o.o. Sp.k., Wadowice, Polska 357233331.

**141862** 2010 02 08 A. Wprowadzono zmianę uprawnionego przez wykreślenie wpisu: MASPEX WADOWICE Spółka z o.o., 34-100 Wadowice ul. Chopina 39, Polska i dokonanie wpisu: MW-GMW Sp. z o.o. Sp.k., Wadowice, Polska 357233331.

**142290** 2010 02 08 A. Wprowadzono zmianę uprawnionego przez wykreślenie wpisu: CHIPITA INTERNATIONAL S.S., 12th km National Road Athens-Lamia Ateny 14452 Metamorphosis, Grecja i dokonanie wpisu: VIVARTIA S.S., Maroussi, Grecja.

**142440** 2010 03 04 A. Wprowadzono zmianę uprawnionego przez wykreślenie wpisu: Philip Morris Products Inc, (a Virginia Corporation), 3601 Commerce Road Richmond Virginia 23234, Stany Zjednoczone Ameryki i dokonanie wpisu: PMP LLC, Richmond, Stany Zjednoczone Ameryki.

**142777** 2010 02 01 A. Wprowadzono zmianę uprawnionego przez wykreślenie wpisu: MERCK & CO., Inc. (a New Jersey Corporation), One Merck Drive Whitehouse Station New Jersey, Stany Zjednoczone Ameryki i dokonanie wpisu: Irko Cardio, LLC, Filadelfia, Stany Zjednoczone Ameryki.

**142814** 2010 02 23 A. Wprowadzono zmianę nazwy i siedziby uprawnionego przez wykreślenie wpisu: Ramirent Oyj, Viljatie 4 A 00700 Helsinki, Finlandia i dokonanie wpisu: Ramirent Oyj, Vantaa, Finlandia.

**142889** 2010 02 15 A. Wprowadzono zmianę uprawnionego przez wykreślenie wpisu: Centrum Mięsne Makton Spółka z o.o., 02-508 Warszawa ul. Puławska 53/23, Polska i dokonanie wpisu: CENTRUM MIĘSNE MAKTON SPÓŁKA AKCYJNA, Warszawa, Polska 012374330.

**143373** 2010 02 23 A. Wprowadzono zmianę uprawnionego przez wykreślenie wpisu: Latham Plastics, Inc., 787 Watervliet Shaker Road Latham Nowy Jork 12110, Stany Zjednoczone Ameryki i dokonanie wpisu: Latham Investments, Inc., Latham, Stany Zjednoczone Ameryki.

**143373** 2010 02 23 A. Wprowadzono zmianę uprawnionego przez wykreślenie wpisu: Latham Investments Inc., Latham, Stany Zjednoczone Ameryki i dokonanie wpisu: Latham Manufacturing Corp., Latham, Stany Zjednoczone Ameryki.

**144271** 2010 02 01 A. Wprowadzono zmianę uprawnionego przez wykreślenie wpisu: Wonderware Corporation (a Delaware Corporation), 100 Technology Drive Irvine California 92718, Stany Zjednoczone Ameryki i dokonanie wpisu: Invensys Systems, Inc., Foxboro, Stany Zjednoczone Ameryki.

**144287** 2010 02 16 A. Wprowadzono zmianę nazwy uprawnionego przez wykreślenie wpisu: International Paper-Klucze Spółka Akcyjna, 32-310 Klucze ul. Zawierciańska 1, Polska i dokonanie wpisu: Kimberly-Clark Spółka Akcyjna, Klucze, Polska 271500646.

**144287** 2010 02 16 A. Wprowadzono zmianę uprawnionego przez wykreślenie wpisu: Kimberly-Clark Spółka Akcyjna, Klucze, Polska 271500646 i dokonanie wpisu: Kimberly-Clark Sp. z o.o., Klucze, Polska.

**144309** 2010 02 04 A. Wprowadzono zmianę uprawnionego przez wykreślenie wpisu: BASF Aktiengesellschaft, Carl-Bosch-Strasse 38 Ludwigshafen am Rhein, Niemcy i dokonanie wpisu: BASF SE, Ludwigshafen am Rhein, Niemcy.

**144310** 2010 02 04 A. Wprowadzono zmianę uprawnionego przez wykreślenie wpisu: BASF Aktiengesellschaft, Carl-Bosch-Strasse 38 Ludwigshafen am Rhein, Niemcy i dokonanie wpisu: BASF SE, Ludwigshafen am Rhein, Niemcy.

**144347** 2010 02 01 A. Wprowadzono zmianę adresu uprawnionego przez wykreślenie wpisu: EVERGREEN Sp. z o.o., 02-673 Warszawa ul. Konstruktorska 4, Polska i dokonanie wpisu: EVERGREEN Sp. z o.o., Warszawa, Polska 011162027.

**144490** 2010 02 23 A. Wprowadzono zmianę uprawnionego przez wykreślenie wpisu: Polaroid Corporation, 784 Memorial Drive Cambridge MA 02139, Stany Zjednoczone Ameryki i dokonanie wpisu: PLR IP Holdings, LLC, Minnetonka, Stany Zjednoczone Ameryki.

**144823** 2010 02 02 A. Wprowadzono zmianę adresu uprawnionego przez wykreślenie wpisu: FUNDACJA SWINGTHERM IM DR. NAUK TECHNICZNYCH JERZEGO WOJCIECHOWSKIEGO, Kraków, Polska i dokonanie wpisu: FUNDACJA SWINGTHERM IM DR. NAUK TECHNICZNYCH JERZEGO WOJCIECHOWSKIEGO, Kraków, Polska

**144913** 2010 02 11 A. Wprowadzono zmianę nazwy uprawnionego przez wykreślenie wpisu: STRADA Spółka z o.o., 63-000 Środa Wilkp. ul. Libelta 2, Polska i dokonanie wpisu: COLAS POLSKA SPÓŁKA Z OGRANICZONĄ ODPOWIEDZIALNOŚCI, Pałędzie, Polska.

**145309** 2010 02 23 A. Wprowadzono zmianę uprawnionego przez wykreślenie wpisu: „ZPT OLVI” Spółka z ograniczoną odpowiedzialnością, Gdańsk, Polska i dokonanie wpisu: ZAKŁADY TŁUSZCZOWE „KRUSZWICA” SPÓŁKA AKCYJNA, Kruszwica, Polska.

**145329** 2010 02 23 A. Wprowadzono zmianę nazwy uprawnionego przez wykreślenie wpisu: Hachette Distribution Services, 2 rue Lord Byron 75008 Paryż, Francja i dokonanie wpisu: LAGARDERE SERVICES, Paryż, Francja.

**145534** 2010 02 19 A. Wprowadzono zmianę adresu uprawnionego przez wykreślenie wpisu: P.H.W. „LEVANT” Kasem Bahloul, 60-650 Poznań ul. Obornicka 227, Polska i dokonanie wpisu: P.H.W. „LEVANT” Kasem Bahloul, Poznań, Polska 630278638.

**145655** 2010 02 23 A. Wprowadzono zmianę uprawnionego przez wykreślenie wpisu: „ZPT OLVI” SPÓŁKA Z OGRANICZONĄ ODPOWIEDZIALNOŚCIĄ, Gdańsk, Polska i dokonanie wpisu: ZAKŁADY TŁUSZCZOWE „KRUSZWICA” SPÓŁKA AKCYJNA, Kruszwica, Polska.

**145948** 2010 02 23 A. Wprowadzono zmianę adresu uprawnionego przez wykreślenie wpisu: Signal Investment & Management Co., Wilmington, Delaware 19390, 1105 North Market Street, Suite 1300, Stany Zjednoczone Ameryki i dokonanie wpisu: Signal Investment & Management Co., Wilmington, Stany Zjednoczone Ameryki.

**146000** 2010 02 16 D. Dokonano wpisu: Zgodnie z wyrokiem Sądu Okręgowego w Łodzi z dnia 24 kwietnia 2009 r. sygn. X GC 115/09 Przedsiębiorstwu Handlowemu ANDREX Grześkowiak i S-ka

Sp. jawnej we Wrocławiu przysługuje prawo używania przedmiotowego znaku towarowego na zasadzie określonej w art. 160 ustawy z dnia 30 czerwca 2000 r. Prawo własności przemysłowej (tekst jednolity: Dz. U. z 2003 r. Nr 119, poz. 1117 z późn.zm.).

**147033** 2010 02 15 A. Wprowadzono zmianę nazwy uprawnionego przez wykreślenie wpisu: „TOP-CHEM” Zakład Chemii Technicznej Stanisław Żygadło, 25-756 Kielce ul. Barytowa 12, Polska i dokonanie wpisu: „TOPCHEM” Zakład Chemii Technicznej Stanisław Żygadło, Kielce, Polska 290746358.

**147313** 2010 02 1011 A. Wprowadzono zmianę uprawnionego przez wykreślenie wpisu: Chrysler LLC, Auburn Hills, Stany Zjednoczone Ameryki i dokonanie wpisu: NEW CARCO ACQUISITION LLC, Auburn Hills, Stany Zjednoczone Ameryki.

**147313** 2010 02 11 A. Wprowadzono zmianę nazwy uprawnionego przez wykreślenie wpisu: NEW CARCO ACQUISITION LLC, Auburn Hills, Stany Zjednoczone Ameryki i dokonanie wpisu: CHRYSLER GROUP LLC, Auburn Hills, Stany Zjednoczone Ameryki.

**147508** 2010 02 16 A. Wprowadzono zmianę uprawnionego przez wykreślenie wpisu: Producent Styropianu „GENDERKA” Jacek Gendeka, 85-738 Bydgoszcz ul. K. Szajnochy 26, Polska i dokonanie wpisu: GENDERKA Sp. z o.o., Bydgoszcz, Polska 40391780.

**147745** 2010 02 18 A. Wprowadzono zmianę siedziby uprawnionego przez wykreślenie wpisu: Agilent Technologies, Inc., 395 Page Mill Road Palo Alto Kalifornia 94304, Stany Zjednoczone Ameryki i dokonanie wpisu: Agilent Technologies, Inc., Santa Clara, Stany Zjednoczone Ameryki.

**147754** 2010 02 25 A. Wprowadzono zmianę uprawnionego przez wykreślenie wpisu: Przedsiębiorstwo Produkcyjno-Handlowe BIFOOD S.C. Ireneusz Barańczyk, Patryk Barańczyk, 62-300 Września Psary Polskie 28 B, Polska i dokonanie wpisu: Przedsiębiorstwo Produkcyjno Handlowe BIFOOD Spółka z ograniczoną odpowiedzialnością, Psary Polskie, Polska 634454227.

**148075** 2010 02 02 A. Wprowadzono zmianę nazwy uprawnionego przez wykreślenie wpisu: Cardo BSI Rail AB, P.O. Box 193 Roskidevägen 1B SE-201 21 Malmö, Szwecja i dokonanie wpisu: Cardo Rail Aktiebolag, Malmö, Szwecja.

**148075** 2010 02 02 A. Wprowadzono zmianę nazwy uprawnionego przez wykreślenie wpisu: Cardo Rail Aktiebolag, Malmö, Szwecja i dokonanie wpisu: SAB Wabco Group AB, Malmö, Szwecja.

**148075** 2010 02 02 A. Wprowadzono zmianę nazwy uprawnionego przez wykreślenie wpisu: SAB Wabco Group AB, Malmö, Szwecja i dokonanie wpisu: Faiveley Transport Malmö AB, Malmö, Szwecja.

**148075** 2010 02 02 A. Wprowadzono zmianę nazwy uprawnionego przez wykreślenie wpisu: Faiveley Transport Malmö AB, Malmö, Szwecja i dokonanie wpisu: Faiveley Transport, Saint Denis Francja.

**148075** 2010 02 02 A. Wprowadzono zmianę uprawnionego przez wykreślenie wpisu: Faiveley Transport, Saint Denis, Francja i dokonanie wpisu: Faiveley S.A., Saint Denis Francja.

**148166** 2010 02 04 A. Wprowadzono zmianę uprawnionego przez wykreślenie wpisu: MEROL POWER POLSKA Spółka z o.o., 00-864 Warszawa ul. Żelazna 67 paw. 8, Polska i dokonanie wpisu: Swish Polska Spółka z ograniczoną odpowiedzialnością, Warszawa, Polska.

**148322** 2010 02 18 A. Wprowadzono zmianę nazwy uprawnionego przez wykreślenie wpisu: BESTER Spółka Akcyjna, 58-263 Bielawa ul. Jana III Sobieskiego 19 A, Polska i dokonanie wpisu: LINCOLN ELECTRIC BESTER SPÓŁKA AKCYJNA, Bielawa, Polska.

**148959** 2010 02 01 A. Wprowadzono zmianę adresu uprawnionego przez wykreślenie wpisu: „HEATEC” Paweł Markiewicz, 31-342 Kraków ul. Radzikowskiego 156, Polska i dokonanie wpisu: „HEATEC” Paweł Markiewicz, Kraków, Polska 350880636.

**148960** 2010 02 01 A. Wprowadzono zmianę adresu uprawnionego przez wykreślenie wpisu: „HEATEC” Paweł Markiewicz, 31-342 Kraków ul. Radzikowskiego 156, Polska i dokonanie wpisu: „HEATEC” Paweł Markiewicz, Kraków, Polska 350880636.

**149420** 2010 02 22 A. Wprowadzono zmianę nazwy uprawnionego przez wykreślenie wpisu: ABB Elbud S.A., 30-955 Kraków ul. Płk. Dąbka 8, Polska i dokonanie wpisu: Elcon Elbud S.A., Kraków, Polska 35078485.

**149422** 2010 02 25 A. Wprowadzono zmianę siedziby uprawnionego przez wykreślenie wpisu: Przedsiębiorstwo Produkcyjno-Wdrożeniowe Techniki Ciepłej i Chłodniczej THERMOCOLD Spółka z o.o., 53-238 Wrocław ul. Ostrowskiego 30, Polska i dokonanie wpisu: Przedsiębiorstwo Produkcyjno-Wdrożeniowe Techniki Ciepłej i Chłodniczej THERMOCOLD Spółka z o.o., Święta Katarzyna, Polska 005920490.

**149775** 2010 02 23 A. Wprowadzono zmianę nazwy uprawnionego przez wykreślenie wpisu: Enterprise Rent-A-Car-Company, 600 Corporate Park Drive ST. Louis Missouri 63105, Stany Zjednoczone Ameryki i dokonanie wpisu: Enterprise Holdings, Inc., ST. Louis, Stany Zjednoczone Ameryki.

**149802** 2010 02 23 A. Wprowadzono zmianę siedziby uprawnionego przez wykreślenie wpisu: Agilent Technologies, Inc., 395 Page Mill Road Palo Alto Kalifornia 94304, Stany Zjednoczone Ameryki i dokonanie wpisu: Agilent Technologies, Inc., Santa Clara, Stany Zjednoczone Ameryki.

**149803** 2010 02 25 A. Wprowadzono zmianę nazwy uprawnionego przez wykreślenie wpisu: Wiener Städtische Allgemeine Versicherung AG, Schottenring 30 1010 Wiedeń, Austria i dokonanie wpisu: Wiener Städtische Versicherung AG Vienna Insurance Group, Wiedeń, Austria.

**149803** 2010 02 25 A. Wprowadzono zmianę nazwy uprawnionego przez wykreślenie wpisu: Wiener Städtische Versicherung AG Vienna Insurance Group, Wiedeń, Austria i dokonanie wpisu: Vienna Insurance Group Wiener Städtische Versicherung AG, Wiedeń, Austria.

**150071** 2010 02 23 A. Wprowadzono zmianę uprawnionego przez wykreślenie wpisu: NOWEX Arkadiusz Nowacki, Wrocław, Polska i dokonanie wpisu: HFP S.A., Bielany Wrocławskie, Polska.

**150576** 2010 02 22 A. Wprowadzono zmianę uprawnionego przez wykreślenie wpisu: „SECESJA” S.C. Jacek Stawoski, Marcin Stawoski, 30-552 Kraków ul. Wielicka 8, Polska i dokonanie wpisu: SECESJA S.J. – Jacek Stawoski, Marcin Stawoski, Kraków, Polska 351002895.

**151340** 2010 02 23 A. Wprowadzono zmianę nazwy uprawnionego przez wykreślenie wpisu: Enterprise Rent-A-Car-Company, 600 Corporate Park Drive ST. Louis Missouri 63105, Stany Zjednoczone Ameryki i dokonanie wpisu: Enterprise Holdings, Inc., ST. Louis, Stany Zjednoczone Ameryki.

**151488** 2010 02 25 A. Wprowadzono zmianę nazwy uprawnionego przez wykreślenie wpisu: Wiener Städtische Allgemeine Versicherung AG, Schottenring 30 1010 Wiedeń, Austria i dokonanie wpisu: Wiener Städtische Versicherung AG Vienna Insurance Group, Wiedeń, Austria.

**151488** 2010 02 25 A. Wprowadzono zmianę nazwy uprawnionego przez wykreślenie wpisu: Wiener Städtische Allgemeine Versicherung AG Vienna Insurance Group, Wiedeń, Austria i dokonanie wpisu: Vienna Insurance Group Wiener Städtische Versicherung AG, Wiedeń, Austria.

**151803** 2010 02 15 F. Dokonano wpisu: „Na podstawie tytułów wykonawczych: Nakazu zapłaty Sądu Rejonowego Gdańsk-Północ w Gdańsku z dnia 08 maja 2008 r. sygn. V Gnc 844/08, Wyroku Sądu Okręgowego w Gdańsku z dnia 21 lutego 2007 r., sygn. IX GC 873/05, Nakazu zapłaty Sądu Okręgowego w Gdańsku z dnia

27 kwietnia 2005 r., sygn. I Nc 213/05 Komornik Sądowy przy Sądzie Rejonowym w Tczewie w toku postępowania egzekucyjnego sygn. KM 3423/08 z dnia 26 marca 2009 r. dokonał zajęcia prawa ochronnego na zak towarowy R-151803 na rzecz wierzyciela: Bank Polska Kasa Opieki SA III O/Gdańsk z siedzibą w Gdańsku”.

**152261** 2010 02 15 F. Dokonano wpisu: „Na podstawie tytułów wykonawczych: Nakazu zapłaty Sądu Rejonowego Gdańsk-Północ w Gdańsku z dnia 08 maja 2008 r. sygn. V Gnc 844/08, Wyroku Sądu Okręgowego w Gdańsku z dnia 21 lutego 2007 r., sygn. IX GC 873/05, Nakazu zapłaty Sądu Okręgowego w Gdańsku z dnia 27 kwietnia 2005 r., sygn. I Nc 213/05 Komornik Sądowy przy Sądzie Rejonowym w Tczewie w toku postępowania egzekucyjnego sygn. KM 3423/08 z dnia 26 marca 2009 r. dokonał zajęcia przedmiotowego prawa ochronnego na rzecz wierzyciela: Bank Polska Kasa Opieki SA III O/Gdańsk z siedzibą w Gdańsku”.

**152266** 2010 02 15 F. Dokonano wpisu: „Na podstawie tytułów wykonawczych: Nakazu zapłaty Sądu Rejonowego Gdańsk-Północ w Gdańsku z dnia 08 maja 2008 r. sygn. V Gnc 844/08, Wyroku Sądu Okręgowego w Gdańsku z dnia 21 lutego 2007 r., sygn. IX GC 873/05, Nakazu zapłaty Sądu Okręgowego w Gdańsku z dnia 27 kwietnia 2005 r., sygn. I Nc 213/05 Komornik Sądowy przy Sądzie Rejonowym w Tczewie w toku postępowania egzekucyjnego sygn. KM 3423/08 z dnia 26 marca 2009 r. dokonał zajęcia przedmiotowego prawa ochronnego na rzecz wierzyciela: Bank Polska Kasa Opieki SA III O/Gdańsk z siedzibą w Gdańsku”.

**152267** 2010 02 15 F. Dokonano wpisu: „Na podstawie tytułów wykonawczych: Nakazu zapłaty Sądu Rejonowego Gdańsk-Północ w Gdańsku z dnia 08 maja 2008 r. sygn. V Gnc 844/08, Wyroku Sądu Okręgowego w Gdańsku z dnia 21 lutego 2007 r., sygn. IX GC 873/05, Nakazu zapłaty Sądu Okręgowego w Gdańsku z dnia 27 kwietnia 2005 r., sygn. I Nc 213/05 Komornik Sądowy przy Sądzie Rejonowym w Tczewie w toku postępowania egzekucyjnego sygn. KM 3423/08 z dnia 26 marca 2009 r. dokonał zajęcia przedmiotowego prawa ochronnego na rzecz wierzyciela: Bank Polska Kasa Opieki SA III O/Gdańsk z siedzibą w Gdańsku”.

**152268** 2010 02 15 F. Dokonano wpisu: „Na podstawie tytułów wykonawczych: Nakazu zapłaty Sądu Rejonowego Gdańsk-Północ w Gdańsku z dnia 08 maja 2008 r. sygn. V Gnc 844/08, Wyroku Sądu Okręgowego w Gdańsku z dnia 21 lutego 2007 r., sygn. IX GC 873/05, Nakazu zapłaty Sądu Okręgowego w Gdańsku z dnia 27 kwietnia 2005 r., sygn. I Nc 213/05 Komornik Sądowy przy Sądzie Rejonowym w Tczewie w toku postępowania egzekucyjnego sygn. KM 3423/08 z dnia 26 marca 2009 r. dokonał zajęcia przedmiotowego prawa ochronnego na rzecz wierzyciela: Bank Polska Kasa Opieki SA III O/Gdańsk z siedzibą w Gdańsku”.

**152269** 2010 02 15 F. Dokonano wpisu: „Na podstawie tytułów wykonawczych: Nakazu zapłaty Sądu Rejonowego Gdańsk-Północ w Gdańsku z dnia 08 maja 2008 r. sygn. V Gnc 844/08, Wyroku Sądu Okręgowego w Gdańsku z dnia 21 lutego 2007 r., sygn. IX GC 873/05, Nakazu zapłaty Sądu Okręgowego w Gdańsku z dnia 27 kwietnia 2005 r., sygn. I Nc 213/05 Komornik Sądowy przy Sądzie Rejonowym w Tczewie w toku postępowania egzekucyjnego sygn. KM 3423/08 z dnia 26 marca 2009 r. dokonał zajęcia przedmiotowego prawa ochronnego na rzecz wierzyciela: Bank Polska Kasa Opieki SA III O/Gdańsk z siedzibą w Gdańsku”.

**152270** 2010 02 15 F. Dokonano wpisu: „Na podstawie tytułów wykonawczych: Nakazu zapłaty Sądu Rejonowego Gdańsk-Północ w Gdańsku z dnia 08 maja 2008 r. sygn. V Gnc 844/08, Wyroku Sądu Okręgowego w Gdańsku z dnia 21 lutego 2007 r., sygn. IX GC 873/05, Nakazu zapłaty Sądu Okręgowego w Gdańsku z dnia 27 kwietnia 2005 r., sygn. I Nc 213/05 Komornik Sądowy przy Sądzie Rejonowym w Tczewie w toku postępowania egzekucyjnego sygn. KM 3423/08 z dnia 26 marca 2009 r. dokonał zajęcia przedmiotowego prawa ochronnego na rzecz wierzyciela: Bank Polska Kasa Opieki SA III O/Gdańsk z siedzibą w Gdańsku”.

**152271** 2010 02 15 F. Dokonano wpisu: „Na podstawie tytułów wykonawczych: Nakazu zapłaty Sądu Rejonowego Gdańsk-Północ w Gdańsku z dnia 08 maja 2008 r. sygn. V Gnc 844/08, Wyroku Sądu Okręgowego w Gdańsku z dnia 21 lutego 2007 r., sygn. IX GC 873/05, Nakazu zapłaty Sądu Okręgowego w Gdańsku z dnia 27 kwietnia 2005 r., sygn. I Nc 213/05 Komornik Sądowy przy Sądzie Rejonowym w Tczewie w toku postępowania egzekucyjnego sygn. KM 3423/08 z dnia 26 marca 2009 r. dokonał zajęcia przedmiotowego prawa ochronnego na rzecz wierzyciela: Bank Polska Kasa Opieki SA III O/Gdańsk z siedzibą w Gdańsku”.

**152288** 2010 02 15 F. Dokonano wpisu: „Na podstawie tytułów wykonawczych: Nakazu zapłaty Sądu Rejonowego Gdańsk-Północ w Gdańsku z dnia 08 maja 2008 r. sygn. V Gnc 844/08, Wyroku Sądu Okręgowego w Gdańsku z dnia 21 lutego 2007 r., sygn. IX GC 873/05, Nakazu zapłaty Sądu Okręgowego w Gdańsku z dnia 27 kwietnia 2005 r., sygn. I Nc 213/05 Komornik Sądowy przy Sądzie Rejonowym w Tczewie w toku postępowania egzekucyjnego sygn. KM 3423/08 z dnia 26 marca 2009 r. dokonał zajęcia przedmiotowego prawa ochronnego na rzecz wierzyciela: Bank Polska Kasa Opieki SA III O/Gdańsk z siedzibą w Gdańsku”.

**152498** 2010 02 11 A. Wprowadzono zmianę uprawnionego przez wykreślenie wpisu: Mars U.K. Limited, 3D Dundee Road Slough Berkshire, SL1 4LG, Wielka Brytania i dokonanie wpisu: Mars U.K., Slough, Wielka Brytania.

**152498** 2010 02 11 A. Wprowadzono zmianę nazwy uprawnionego przez wykreślenie wpisu: Mars U.K. Slough, Wielka Brytania i dokonanie wpisu: Mars Sugar U.K., Slough, Wielka Brytania.

**152498** 2010 02 11 A. Wprowadzono zmianę nazwy uprawnionego przez wykreślenie wpisu: Mars Sugar U.K. Slough, Wielka Brytania i dokonanie wpisu: WRIGLEY CANDY UK., Slough, Wielka Brytania.

**152838** 2010 02 15 F. Dokonano wpisu: „Na podstawie tytułów wykonawczych: Nakazu zapłaty Sądu Rejonowego Gdańsk-Północ w Gdańsku z dnia 08 maja 2008 r. sygn. V Gnc 844/08, Wyroku Sądu Okręgowego w Gdańsku z dnia 21 lutego 2007 r., sygn. IX GC 873/05, Nakazu zapłaty Sądu Okręgowego w Gdańsku z dnia 27 kwietnia 2005 r., sygn. I Nc 213/05 Komornik Sądowy przy Sądzie Rejonowym w Tczewie w toku postępowania egzekucyjnego sygn. KM 3423/08 z dnia 26 marca 2009 r. dokonał zajęcia przedmiotowego prawa ochronnego na rzecz wierzyciela: Bank Polska Kasa Opieki SA III O/Gdańsk z siedzibą w Gdańsku”.

**153367** 2010 02 08 A. Wprowadzono zmianę nazwy i siedziby uprawnionego przez wykreślenie wpisu: The Babcock & Wilcox Company (a Delaware corporation), 1615 Poydras Street New Orleans Louisiana 70112, Stany Zjednoczone Ameryki i dokonanie wpisu: Babcock & Wilcox Power Generation Group, Inc., Barberton, Stany Zjednoczone Ameryki.

**153368** 2010 02 08 A. Wprowadzono zmianę nazwy i siedziby uprawnionego przez wykreślenie wpisu: The Babcock & Wilcox Company (a Delaware corporation), 1615 Poydras Street New Orleans Louisiana 70112, Stany Zjednoczone Ameryki i dokonanie wpisu: Babcock & Wilcox Power Generation Group, Inc., Barberton, Stany Zjednoczone Ameryki.

**153369** 2010 02 08 A. Wprowadzono zmianę nazwy i siedziby uprawnionego przez wykreślenie wpisu: The Babcock & Wilcox Company (a Delaware corporation), 1615 Poydras Street New Orleans Louisiana 70112, Stany Zjednoczone Ameryki i dokonanie wpisu: Babcock & Wilcox Power Generation Group, Inc., Barberton, Stany Zjednoczone Ameryki.

**153370** 2010 02 08 A. Wprowadzono zmianę nazwy i siedziby uprawnionego przez wykreślenie wpisu: The Babcock & Wilcox Company (a Delaware corporation), 1615 Poydras Street New Orleans Louisiana 70112, Stany Zjednoczone Ameryki i dokonanie wpisu: Babcock & Wilcox Power Generation Group, Inc., Barberton, Stany Zjednoczone Ameryki.

**153646** 2010 02 18 A. Wprowadzono zmianę uprawnionego przez wykreślenie wpisu: Fortis N.V., Utrecht, Holandia Fortis SA/NV, Bruksela, Belgia i dokonanie wpisu: Fortis Bank NV, Bruksela, Belgia.

**153646** 2010 02 18 E. Wprowadzono zmianę przez wykreślenie wpisu: Na podstawie „Regulaminu odnośnie używania znaków towarowych” ustanowioo wspólne prawo ochronne.

**153647** 2010 02 18 A. Wprowadzono zmianę uprawnionego przez wykreślenie wpisu: Fortis N.V., Utrecht, Holandia Fortis SA/NV, Bruksela, Belgia i dokonanie wpisu: Fortis Bank NV, Bruksela, Belgia.

**153647** 2010 02 18 E. Wprowadzono zmianę przez wykreślenie wpisu: Na podstawie „Regulaminu odnośnie używania znaków towarowych” ustanowiono wspólne prawo ochronne.

**153648** 2010 02 18 A. Wprowadzono zmianę uprawnionego przez wykreślenie wpisu: Fortis N.V., Utrecht, Holandia Fortis SA/NV, Bruksela, Belgia i dokonanie wpisu: Fortis Bank NV, Bruksela, Belgia.

**153648** 2010 02 18 E. Wprowadzono zmianę przez wykreślenie wpisu: Na podstawie „Regulaminu odnośnie używania znaków towarowych” ustanowiono wspólne prawo ochronne.

**153649** 2010 02 18 A. Wprowadzono zmianę uprawnionego przez wykreślenie wpisu: Fortis N.V., Utrecht, Holandia Fortis SA/NV, Bruksela, Belgia i dokonanie wpisu: Fortis Bank NV, Bruksela, Belgia.

**153649** 2010 02 18 E. Wprowadzono zmianę przez wykreślenie wpisu: Na podstawie „Regulaminu odnośnie używania znaków towarowych” ustanowiono wspólne prawo ochronne.

**153650** 2010 02 18 A. Wprowadzono zmianę uprawnionego przez wykreślenie wpisu: Fortis N.V., Utrecht, Holandia Fortis SA/NV, Bruksela, Belgia i dokonanie wpisu: Fortis Bank NV, Bruksela, Belgia.

**153650** 2010 02 18 E. Wprowadzono zmianę przez wykreślenie wpisu: Na podstawie „Regulaminu odnośnie używania znaków towarowych” ustanowioo wspólne prawo ochronne.

**153655** 2010 02 22 A. Wprowadzono zmianę uprawnionego przez wykreślenie wpisu: Biuro Podróży EXODUS Ewa Jaworska, Danuta Jaworska, Zbigniew Jaworski Spółka Jawna, 65-034 Zielona Góra ul. Bohaterów Westerplatte 18/2, Polska i dokonanie wpisu: Biuro Podróży EXODUS Ewa Jaworska, Zbigniew Jaworski Spółka Jawna, Zielona Góra, Polska 971316665.

**153788** 2010 02 15 F. Dokonano wpisu: „Na podstawie tytułów wykonawczych: Nakazu zapłaty Sądu Rejonowego Gdańsk-Północ w Gdańsku z dnia 08 maja 2008 r. sygn. V Gnc 844/08, Wyroku Sądu Okręgowego w Gdańsku z dnia 21 lutego 2007 r., sygn. IX GC 873/05, Nakazu zapłaty Sądu Okręgowego w Gdańsku z dnia 27 kwietnia 2005 r., sygn. I Nc 213/05 Komornik Sądowy przy Sądzie Rejonowym w Tczewie w toku postępowania egzekucyjnego sygn. KM 3423/08 z dnia 26 marca 2009 r. dokonał zajęcia przedmiotowego prawa ochronnego na rzecz wierzyciela: Bank Polska Kasa Opieki SA III O/Gdańsk z siedzibą w Gdańsku”.

**154027** 2010 02 23 A. Wprowadzono zmianę siedziby uprawnionego przez wykreślenie wpisu: Pharmacia & Upjohn Company LLC (Delaware corporation), Peapack, Stany Zjednoczone Ameryki i dokonanie wpisu: Pharmacia & Upjohn Company LLC, Kalamazoo, Stany Zjednoczone Ameryki.

**154398** 2010 02 23 A. Wprowadzono zmianę siedziby uprawnionego przez wykreślenie wpisu: Pharmacia & Upjohn Company LLC (Delaware corporation), Peapack, Stany Zjednoczone Ameryki i dokonanie wpisu: Pharmacia & Upjohn Company LLC, Kalamazoo, Stany Zjednoczone Ameryki.

**154575** 2010 02 23 A. Wprowadzono zmianę uprawnionego przez wykreślenie wpisu: Procter & Gamble Pharmaceuticals, Inc.,

One Procter & Gamble Plaza Cincinnati Ohio, Stany Zjednoczone Ameryki i dokonanie wpisu: The Procter & Gamble Company, Cincinnati, Stany Zjednoczone Ameryki.

**154805** 2010 02 15 A. Wprowadzono zmianę uprawnionego przez wykreślenie wpisu: Firma Handlowa SORT Adam Szyburski, 61-361 Poznań ul. Starołęcka 18, Polska i dokonanie wpisu: Firma Handlowa SORT Spółka z ograniczoną odpowiedzialnością, Poznań, Polska 634635130.

**155071** 2010 02 23 A. Wprowadzono zmianę nazwy uprawnionego przez wykreślenie wpisu: KAMIS – PRZYPRAWY S.A., 05-552 Wólka Kosowska Stefanowo ul. Malinowa 18/20, Polska i dokonanie wpisu: KAMIS Spółka Akcyjna, Stefanowo, Polska.

**156354** 2010 02 23 A. Wprowadzono zmianę siedziby uprawnionego przez wykreślenie wpisu: Pharmacia & Upjohn Company LLC (Delaware corporation), Peapack, Stany Zjednoczone Ameryki i dokonanie wpisu: Pharmacia & Upjohn Company LLC, Kalamazoo, Stany Zjednoczone Ameryki.

**156958** 2010 02 04 A. Wprowadzono zmianę uprawnionego przez wykreślenie wpisu: „Grupa Kolastyna” Spółka Akcyjna, Kraków, Polska 472905994 i dokonanie wpisu: BI-ES POLSKA Sp. z o.o., Kamień Duży, Polska.

**157013** 2010 02 10 A. Wprowadzono zmianę uprawnionego przez wykreślenie wpisu: Chrysler LLC, Auburn Hills, Stany Zjednoczone Ameryki i dokonanie wpisu: NEW CARCO ACQUISITION LLC, Auburn Hills, Stany Zjednoczone Ameryki.

**157013** 2010 02 10 A. Wprowadzono zmianę nazwy uprawnionego przez wykreślenie wpisu: NEW CARCO ACQUISITION LLC, Auburn Hills, Stany Zjednoczone Ameryki i dokonanie wpisu: CHRYSLER GROUP LLC, Auburn Hills, Stany Zjednoczone Ameryki.

**158319** 2010 02 02 A. Wprowadzono zmianę adresu uprawnionego przez wykreślenie wpisu: „EVERGREEN” Spółka z o.o., 02-673 Warszawa ul. Konstruktorska 4, Polska i dokonanie wpisu: „EVERGREEN” Spółka z o.o., Warszawa, Polska 011162027.

**158320** 2010 02 02 A. Wprowadzono zmianę adresu uprawnionego przez wykreślenie wpisu: „EVERGREEN” Spółka z o.o., 02-673 Warszawa ul. Konstruktorska 4, Polska i dokonanie wpisu: „EVERGREEN” Spółka z o.o., Warszawa, Polska 011162027.

**158641** 2010 02 23 A. Wprowadzono zmianę siedziby uprawnionego przez wykreślenie wpisu: PHARMACIA & UPJOHN COMPANY LLC, Peapack, Stany Zjednoczone Ameryki i dokonanie wpisu: PHARMACIA & UPJOHN COMPANY LLC, Kalamazoo, Stany Zjednoczone Ameryki.

**158642** 2010 02 23 A. Wprowadzono zmianę siedziby uprawnionego przez wykreślenie wpisu: PHARMACIA & UPJOHN COMPANY LLC, Peapack, Stany Zjednoczone Ameryki i dokonanie wpisu: PHARMACIA & UPJOHN COMPANY LLC, Kalamazoo, Stany Zjednoczone Ameryki.

**159101** 2010 02 16 A. Wprowadzono zmianę uprawnionego przez wykreślenie wpisu: JC AUTO Spółka Akcyjna, 02-285 Warszawa ul. Szyszkowa 35/37, Polska i dokonanie wpisu: INTER CARS S.A., Warszawa, Polska 014992887.

**159493** 2010 02 26 A. Wprowadzono zmianę nazwy uprawnionego przez wykreślenie wpisu: Raisio Yhtymä Oyj, Raisionkaari 55 21200 Raisio, Finlandia i dokonanie wpisu: Raisio Oyj, Raisio, Finlandia.

**159493** 2010 02 26 A. Wprowadzono zmianę uprawnionego przez wykreślenie wpisu: Raisio Oyj, Raisio, Finlandia i dokonanie wpisu: „RAISIO POLSKA FOODS” SPÓŁKA Z OGRANICZONĄ ODPOWIEDZIALNOŚCIĄ, Karczew, Polska.

**159528** 2010 02 26 A. Wprowadzono zmianę nazwy uprawnionego przez wykreślenie wpisu: Raisio Yhtymä Oyj, Raisionkaari 55 21200 Raisio, Finlandia i dokonanie wpisu: Raisio Oyj, Raisio, Finlandia.

**159528** 2010 02 26 A. Wprowadzono zmianę uprawnionego przez wykreślenie wpisu: Raisio Oyj, Raisio, Finlandia i dokonanie

wpisu: „RAISIO POLSKA FOODS” SPÓŁKA Z OGRANICZONĄ ODPOWIEDZIALNOŚCIĄ, Karczew, Polska.

**161332** 2010 02 10 A. Wprowadzono zmianę uprawnionego przez wykreślenie wpisu: Chrysler LLC, Auburn Hills, Stany Zjednoczone Ameryki i dokonanie wpisu: NEW CARCO ACQUISITION LLC, Auburn Hills, Stany Zjednoczone Ameryki.

**161332** 2010 02 10 A. Wprowadzono zmianę nazwy uprawnionego przez wykreślenie wpisu: NEW CARCO ACQUISITION LLC, Auburn Hills, Stany Zjednoczone Ameryki i dokonanie wpisu: CHRYSLER GROUP LLC, Auburn Hills, Stany Zjednoczone Ameryki.

**161808** 2010 02 26 A. Wprowadzono zmianę nazwy uprawnionego przez wykreślenie wpisu: Raisio Yhtymä Oyj, Raisionkaari 55 21200 Raisio, Finlandia i dokonanie wpisu: Raisio Oyj, Raisio, Finlandia.

**159528** 2010 02 26 A. Wprowadzono zmianę uprawnionego przez wykreślenie wpisu: Raisio Oyj, Raisio, Finlandia i dokonanie wpisu: „RAISIO POLSKA FOODS” SPÓŁKA Z OGRANICZONĄ ODPOWIEDZIALNOŚCIĄ, Karczew, Polska.

**161808** 2010 02 26 A. Wprowadzono zmianę nazwy uprawnionego przez wykreślenie wpisu: Raisio Yhtymä Oyj, Raisionkaari 55 21200 Raisio, Finlandia i dokonanie wpisu: Raisio Oyj, Raisio, Finlandia.

**161808** 2010 02 26 A. Wprowadzono zmianę uprawnionego przez wykreślenie wpisu: Raisio Oyj, Raisio, Finlandia i dokonanie wpisu: „RAISIO POLSKA FOODS” SPÓŁKA Z OGRANICZONĄ ODPOWIEDZIALNOŚCIĄ, Karczew, Polska.

**164545** 2010 02 22 A. Wprowadzono zmianę uprawnionego przez wykreślenie wpisu: „Biuro Podróży EXODUS” Ewa Jaworska, Danta Jaworska, Zbigniew Jaworski Spółka Jawna, Zielona Góra, Polska 971316665 i dokonanie wpisu: „Biuro Podróży EXODUS” Ewa Jaworska, Zbigniew Jaworski Spółka Jawna, Zielona Góra, Polska 971316665.

**165233** 2010 02 26 A. Wprowadzono zmianę uprawnionego przez wykreślenie wpisu: Abbott Laboratories, Abbott Park, Stany Zjednoczone Ameryki i dokonanie wpisu: Abbott Biotechnology Ltd., Hamilton, Bermudy.

**165656** 2010 02 04 A. Wprowadzono zmianę uprawnionego przez wykreślenie wpisu: BASF Aktiengesellschaft, Ludwigshafen am Rhein, Niemcy i dokonanie wpisu: BASF SE, Ludwigshafen am Rhein, Niemcy.

**166465** 2010 02 23 A. Wprowadzono zmianę nazwy uprawnionego przez wykreślenie wpisu: United Feeds, Inc., Sheridan, Stany Zjednoczone Ameryki i dokonanie wpisu: JBS United, Inc., Sheridan, Stany Zjednoczone Ameryki.

**166632** 2010 02 16 D. Wykreślono wpis: „W dniu 30 września 2005 r. zawarto umowę licencyjną niewyłączną, nieograniczoną, na czas określony na użytkowanie znaku towarowego przez Aster Kraków Sp. z o.o., Kraków, Polska.”

**166632** 2010 02 16 D. Wykreślono wpis: „W dniu 18 kwietnia 2006 r. zawarto umowę licencyjną niewyłączną, nieograniczoną, na czas określony na użytkowanie znaku towarowego przez Aster Zielona Góra Sp. z o.o., Zielona Góra, Polska.

**166801** 2010 02 15 F. Dokonano wpisu: „Na podstawie tytułów wykonawczych: Nakazu zapłaty Sądu Rejonowego Gdańsk-Północ w Gdańsku z dnia 08 maja 2008 r. sygn. V Gnc 844/08, Wyroku Sądu Okręgowego w Gdańsku z dnia 21 lutego 2007 r., sygn. IX GC 873/05, Nakazu zapłaty Sądu Okręgowego w Gdańsku z dnia 27 kwietnia 2005 r., sygn. I Nc 213/05 Komornik Sądowy przy Sądzie Rejonowym w Tczewie w toku postępowania egzekucyjnego sygn. KM 3423/08 z dnia 26 marca 2009 r. dokonał zajęcia przedmiotowego prawa ochronnego na rzecz wierzyciela: Bank Polska Kasa Opieki SA III O/Gdańsk z siedzibą w Gdańsku”.

**166815** 2010 02 25 A. Wprowadzono zmianę nazwy uprawnionego przez wykreślenie wpisu: Zakład Elementów Wyposażenia Budownictwa „METALPLAST-BIELSKO” S.A., Bielsko-Biała,



Polska 070424429 i dokonanie wpisu: ALUPROF SPÓŁKA AKCYJNA, Bielsko-Biała, Polska 070424429.

**169094** 2010 02 10 A. Wprowadzono zmianę uprawnionego przez wykreślenie wpisu: Chrysler LLC, Auburn Hills, Stany Zjednoczone Ameryki i dokonanie wpisu: NEW CARCO ACQUISITION LLC, Auburn Hills, Stany Zjednoczone Ameryki.

**169094** 2010 02 10 A. Wprowadzono zmianę nazwy uprawnionego przez wykreślenie wpisu: NEW CARCO ACQUISITION LLC, Auburn Hills, Stany Zjednoczone Ameryki i dokonanie wpisu: CHRYSLER GROUP LLC, Auburn Hills, Stany Zjednoczone Ameryki.

**169433** 2010 02 17 A. Wprowadzono zmianę nazwy uprawnionego przez wykreślenie wpisu: POLSKIE CENTRUM HANDLOWO LOGISTYCZNE Spółka z o.o., Łowicz, Polska 750771107 i dokonanie wpisu: POLSKIE CENTRUM HANDLOWO LOGISTYCZNE Spółka z o.o. w likwidacji, Łowicz, Polska.

**169528** 2010 02 04 A. Wprowadzono zmianę nazwy uprawnionego przez wykreślenie wpisu: V & S Vin & Sprit Aktiebolag (publ), Sztokholm, Szwecja i dokonanie wpisu: V & S Vin & Sprit Aktiebolag, Sztokholm, Szwecja.

**169528** 2010 02 04 A. Wprowadzono zmianę uprawnionego przez wykreślenie wpisu: V & S Vin & Sprit Aktiebolag, Sztokholm, Szwecja i dokonanie wpisu: Winter Wines Nordic AB, Sztokholm, Szwecja.

**170696** 2010 02 10 A. Wprowadzono zmianę uprawnionego przez wykreślenie wpisu: Chrysler LLC, Auburn Hills, Stany Zjednoczone Ameryki i dokonanie wpisu: NEW CARCO ACQUISITION LLC, Auburn Hills, Stany Zjednoczone Ameryki.

**170696** 2010 02 10 A. Wprowadzono zmianę nazwy uprawnionego przez wykreślenie wpisu: NEW CARCO ACQUISITION LLC, Auburn Hills, Stany Zjednoczone Ameryki i dokonanie wpisu: CHRYSLER GROUP LLC, Auburn Hills, Stany Zjednoczone Ameryki.

**171110** 2010 02 26 A. Wprowadzono zmianę uprawnionego przez wykreślenie wpisu: United States Surgical Corporation, Norwalk, Stany Zjednoczone Ameryki i dokonanie wpisu: Tyco Healthcare Group LP, North Haven, Stany Zjednoczone Ameryki.

**171765** 2010 02 15 A. Wprowadzono zmianę uprawnionego przez wykreślenie wpisu: Centrum Mięsne „MAKTON” Spółka z o.o., Warszawa, Polska 012374330 i dokonanie wpisu: CENTRUM MIĘSNE MAKTON SPÓŁKA AKCYJNA, Warszawa, Polska 012374330.

**171791** 2010 02 10 A. Wprowadzono zmianę uprawnionego przez wykreślenie wpisu: Chrysler LLC, Auburn Hills, Stany Zjednoczone Ameryki i dokonanie wpisu: NEW CARCO ACQUISITION LLC, Auburn Hills, Stany Zjednoczone Ameryki.

**171791** 2010 02 10 A. Wprowadzono zmianę nazwy uprawnionego przez wykreślenie wpisu: NEW CARCO ACQUISITION LLC, Auburn Hills, Stany Zjednoczone Ameryki i dokonanie wpisu: CHRYSLER GROUP LLC, Auburn Hills, Stany Zjednoczone Ameryki.

**172650** 2010 02 04 A. Wprowadzono zmianę uprawnionego przez wykreślenie wpisu: „EURO FRUGO” Spółka z o.o., Żywiec, Polska i dokonanie wpisu: „Euro Frugo – Żywiec Plus” Sp. z o.o., Żywiec, Polska 072823607.

**172650** 2010 02 04 A. Wprowadzono zmianę uprawnionego przez wykreślenie wpisu: „Euro Frugo – Żywiec Plus” Sp. z oo., Żywiec, Polska 072823607 i dokonanie wpisu: Mieczysław Bizoń KRYNICA ZDRÓJ, Żywiec, Polska 008127102.

**172676** 2010 02 04 A. Wprowadzono zmianę uprawnionego przez wykreślenie wisu: „Grupa Kolastyna” Spółka Akcyjna, Kraków, Polska 472905994 i dokonanie wpisu: BI-ES POLSKA Sp. z o.o., Kamień Duży, Polska.

**172750** 2010 02 10 A. Wprowadzono zmianę uprawnionego przez wykreślenie wpisu: Chrysler LLC, Auburn Hills, Stany Zjednoczone Ameryki i dokonanie wpisu: NEW CARCO ACQUISITION LLC, Auburn Hills, Stany Zjednoczone Ameryki.

**172750** 2010 02 10 A. Wprowadzono zmianę nazwy uprawnionego przez wykreślenie wpisu: NEW CARCO ACQUISITION LLC, Auburn Hills, Stany Zjednoczone Ameryki i dokonanie wpisu: CHRYSLER GROUP LLC, Auburn Hills, Stany Zjednoczone Ameryki.

**173784** 2010 02 23 A. Wprowadzono zmianę nazwy uprawnionego przez wykreślenie wpisu: KAMIS-PRZYPRAWY S.A., Stefanowo, Polska 012156158 i dokonanie wpisu: KAMIS Spółka Akcyjna, Stefanowo, Polska 012156158.

**174218** 2010 02 10 A. Wprowadzono zmianę uprawnionego przez wykreślenie wpisu: Chrysler LLC, Auburn Hills, Stany Zjednoczone Ameryki i dokonanie wpisu: NEW CARCO ACQUISITION LLC, Auburn Hills, Stany Zjednoczone Ameryki.

**174218** 2010 02 10 A. Wprowadzono zmianę nazwy uprawnionego przez wykreślenie wpisu: NEW CARCO ACQUISITION LLC, Auburn Hills, Stany Zjednoczone Ameryki i dokonanie wpisu: CHRYSLER GROUP LLC, Auburn Hills, Stany Zjednoczone Ameryki.

**174889** 2010 02 23 A. Wprowadzono zmianę nazwy uprawnionego przez wykreślenie wpisu: KAMIS-PRZYPRAWY S.A., Stefanowo, Polska i dokonanie wpisu: KAMIS Spółka Akcyjna, Stefanowo, Polska.

**175330** 2010 02 10 A. Wprowadzono zmianę uprawnionego przez wykreślenie wpisu: Chrysler LLC, Auburn Hills, Stany Zjednoczone Ameryki i dokonanie wpisu: NEW CARCO ACQUISITION LLC, Auburn Hills, Stany Zjednoczone Ameryki.

**175330** 2010 02 10 A. Wprowadzono zmianę nazwy uprawnionego przez wykreślenie wpisu: NEW CARCO ACQUISITION LLC, Auburn Hills, Stany Zjednoczone Ameryki i dokonanie wpisu: CHRYSLER GROUP LLC, Auburn Hills, Stany Zjednoczone Ameryki.

**177294** 2010 02 10 A. Wprowadzono zmianę uprawnionego przez wykreślenie wpisu: Chrysler LLC, Auburn Hills, Stany Zjednoczone Ameryki i dokonanie wpisu: NEW CARCO ACQUISITION LLC, Auburn Hills, Stany Zjednoczone Ameryki.

**177294** 2010 02 10 A. Wprowadzono zmianę nazwy uprawnionego przez wykreślenie wpisu: NEW CARCO ACQUISITION LLC, Auburn Hills, Stany Zjednoczone Ameryki i dokonanie wpisu: CHRYSLER GROUP LLC, Auburn Hills, Stany Zjednoczone Ameryki.

**177336** 2010 02 23 A. Wprowadzono zmianę nazwy uprawnionego przez wykreślenie wpisu: KAMIS-PRZYPRAWY S.A., Stefanowo, Polska 012156158 i dokonanie wpisu: KAMIS Spółka Akcyjna, Stefanowo, Polska 012156158.

**178827** 2010 02 10 A. Wprowadzono zmianę uprawnionego przez wykreślenie wpisu: Chrysler LLC, Auburn Hills, Stany Zjednoczone Ameryki i dokonanie wpisu: NEW CARCO ACQUISITION LLC, Auburn Hills, Stany Zjednoczone Ameryki.

**178827** 2010 02 10 A. Wprowadzono zmianę nazwy uprawnionego przez wykreślenie wpisu: NEW CARCO ACQUISITION LLC, Auburn Hills, Stany Zjednoczone Ameryki i dokonanie wpisu: CHRYSLER GROUP LLC, Auburn Hills, Stany Zjednoczone Ameryki.

**178997** 20100226 A. Wprowadzono zmianę uprawnionego przez wykreślenie wpisu: SCM Group Polska Spółka z o.o., Suchy Las, Polska 010318237 i dokonanie wpisu: SCM Group S.p.A., Rimini, Włochy.

**179350** 2010 02 26 A. Wprowadzono zmianę uprawnionego przez wykreślenie wpisu: AGROS HOLDING S.A., Warszawa, Polska 001360315 i dokonanie wpisu: WYBOROWA S.A., Poznań, Polska.

**179360** 2010 02 26 A. Wprowadzono zmianę uprawnionego przez wykreślenie wpisu: AGROS HOLDING S.A., Warszawa, Polska 001360315 i dokonanie wpisu: WYBOROWA S.A., Poznań, Polska.

**179361** 2010 02 26 A. Wprowadzono zmianę uprawnionego przez wykreślenie wpisu: AGROS HOLDING S.A., Warszawa, Polska 001360315 i dokonanie wpisu: WYBOROWA S.A., Poznań, Polska.

**179388** 2010 02 10 A. Wprowadzono zmianę uprawnionego przez wykreślenie wpisu: Chrysler LLC, Auburn Hills, Stany Zjedno-

zione Ameryki i dokonanie wpisu: NEW CARCO ACQUISITION LLC, Auburn Hills, Stany Zjednoczone Ameryki.

**179388** 2010 02 10 A. Wprowadzono zmianę nazwy uprawnionego przez wykreślenie wpisu: NEW CARCO ACQUISITION LLC, Auburn Hills, Stany Zjednoczone Ameryki i dokonanie wpisu: CHRYSLER GROUP LLC, Auburn Hills, Stany Zjednoczone Ameryki.

**180307** 2010 02 26 A. Wprowadzono zmianę uprawnionego przez wykreślenie wpisu: United States Surgical Corporation, Norwalk, Stany Zjednoczone Ameryki i dokonanie wpisu: Tyco Healthcare Group LP, North Haven, Stany Zjednoczone Ameryki.

**180307** 2010 02 26 A. Wprowadzono zmianę uprawnionego przez wykreślenie wpisu: United States Surgical Corporation, Norwalk, Stany Zjednoczone Ameryki i dokonanie wpisu: Tyco Healthcare Group LP, North Haven, Stany Zjednoczone Ameryki.

**180791** 2010 02 22 A. Wprowadzono zmianę uprawnionego przez wykreślenie wpisu: „PAOLA” Spółka Akcyjna, Bielany Wrocławskie, Polska 930643206 i dokonanie wpisu: HOOP POLSKA SPÓŁKA Z OGRANICZONĄ ODPOWIEDZIALNOŚCIĄ, Warszawa, Polska.

**180878** 2010 02 23 A. Wprowadzono zmianę nazwy uprawnionego przez wykreślenie wpisu: KAMIS-PRZYPRAWY Spółka Akcyjna, Stefanowo, Polska 012156158 i dokonanie wpisu: KAMIS Spółka Akcyjna, Stefanowo, Polska 012156158.

**180891** 2010 02 23 A. Wprowadzono zmianę nazwy uprawnionego przez wykreślenie wpisu: KAMIS-PRZYPRAWY Spółka Akcyjna, Stefanowo, Polska 012156158 i dokonanie wpisu: KAMIS Spółka Akcyjna, Stefanowo, Polska 012156158.

**180892** 2010 02 23 A. Wprowadzono zmianę nazwy uprawnionego przez wykreślenie wpisu: KAMIS-PRZYPRAWY Spółka Akcyjna, Stefanowo, Polska 012156158 i dokonanie wpisu: KAMIS Spółka Akcyjna, Stefanowo, Polska 012156158.

**180900** 2010 02 23 A. Wprowadzono zmianę nazwy uprawnionego przez wykreślenie wpisu: KAMIS-PRZYPRAWY S.A., Stefanowo, Polska 012156158 i dokonanie wpisu: KAMIS Spółka Akcyjna, Stefanowo, Polska 012156158.

**180936** 2010 02 23 A. Wprowadzono zmianę nazwy uprawnionego przez wykreślenie wpisu: KAMIS-PRZYPRAWY S.A., Stefanowo, Polska 012156158 i dokonanie wpisu: KAMIS Spółka Akcyjna, Stefanowo, Polska 012156158.

**181826** 2010 02 26 A. Wprowadzono zmianę uprawnionego przez wykreślenie wpisu: Rigips Polska – Stawiany Spółka z o.o., Szarbków, Polska 001412325 i dokonanie wpisu: SAINT-GOBAIN ISOVER POLSKA SPÓŁKA Z OGRANICZONĄ ODPOWIEDZIALNOŚCIĄ, Gliwice, Polska.

**181826** 2010 02 26 A. Wprowadzono zmianę nazwy uprawnionego przez wykreślenie wpisu: SAINT-GOBAIN ISOVER POLSKA SPÓŁKA Z OGRANICZONĄ ODPOWIEDZIALNOŚCIĄ, Gliwice, Polska i dokonanie wpisu: SAINT-GOBAIN CONSTRUCTION PRODUCTS POLSKA SPÓŁKA Z OGRANICZONĄ ODPOWIEDZIALNOŚCIĄ, Gliwice, Polska.

**182235** 2010 02 26 A. Wprowadzono zmianę uprawnionego przez wykreślenie wpisu: AGROS HOLDING S.A., Warszawa, Polska 001360315 i dokonanie wpisu: WYBOROWA S.A., Poznań, Polska.

**182456** 2010 02 23 A. Wprowadzono zmianę nazwy uprawnionego przez wykreślenie wpisu: KAMIS-PRZYPRAWY S.A., Stefanowo, Polska 012156158 i dokonanie wpisu: KAMIS Spółka Akcyjna, Stefanowo, Polska 012156158.

**182821** 2010 02 26 A. Wprowadzono zmianę uprawnionego przez wykreślenie wpisu: AGROS HOLDING Spółka Akcyjna, Warszawa, Polska 001360315 i dokonanie wpisu: WYBOROWA S.A., Poznań, Polska.

**182968** 2010 02 10 A. Wprowadzono zmianę uprawnionego przez wykreślenie wpisu: Chrysler LLC, Auburn Hills, Stany Zjedno-

zione Ameryki i dokonanie wpisu: NEW CARCO ACQUISITION LLC, Auburn Hills, Stany Zjednoczone Ameryki.

**182968** 2010 02 10 A. Wprowadzono zmianę nazwy uprawnionego przez wykreślenie wpisu: NEW CARCO ACQUISITION LLC, Auburn Hills, Stany Zjednoczone Ameryki i dokonanie wpisu: CHRYSLER GROUP LLC, Auburn Hills, Stany Zjednoczone Ameryki.

**183641** 2010 02 10 A. Wprowadzono zmianę uprawnionego przez wykreślenie wpisu: Chrysler LLC, Auburn Hills, Stany Zjednoczone Ameryki i dokonanie wpisu: NEW CARCO ACQUISITION LLC, Auburn Hills, Stany Zjednoczone Ameryki.

**183641** 2010 02 10 A. Wprowadzono zmianę nazwy uprawnionego przez wykreślenie wpisu: NEW CARCO ACQUISITION LLC, Auburn Hills, Stany Zjednoczone Ameryki i dokonanie wpisu: CHRYSLER GROUP LLC, Auburn Hills, Stany Zjednoczone Ameryki.

**183666** 2010 02 23 A. Wprowadzono zmianę nazwy uprawnionego przez wykreślenie wpisu: KAMIS-PRZYPRAWY S.A., Stefanowo, Polska 012156158 i dokonanie wpisu: KAMIS Spółka Akcyjna, Stefanowo, Polska 012156158.

**183695** 2010 02 16 A. Wprowadzono zmianę nazwy uprawnionego przez wykreślenie wpisu: „HERBACAPS” Spółka z o.o., Stara Iwiczna, Polska 015781690 i dokonanie wpisu: „HERBACAPS” Spółka z ograniczoną odpowiedzialnością w likwidacji, Stara Iwiczna, Polska 015781690.

**183695** 2010 02 16 A. Wprowadzono zmianę uprawnionego przez wykreślenie wpisu: „HERBACAPS” Spółka z ograniczoną odpowiedzialnością w likwidacji, Stara Iwiczna, Polska 015781690 i dokonanie wpisu: „HOLBEX” Spółka z ograniczoną odpowiedzialnością, Lesznowola, Polska.

**184109** 2010 02 26 A. Wprowadzono zmianę uprawnionego przez wykreślenie wpisu: Rigips Polska – Stawiany Sp. z o.o., Szarbków, Polska 001412325 i dokonanie wpisu: SAINT-GOBAIN ISOVER POLSKA SPÓŁKA Z OGRANICZONĄ ODPOWIEDZIALNOŚCIĄ, Gliwice, Polska.

**184109** 2010 02 26 A. Wprowadzono zmianę nazwy uprawnionego przez wykreślenie wpisu: SAINT-GOBAIN ISOVER POLSKA SPÓŁKA Z OGRANICZONĄ ODPOWIEDZIALNOŚCIĄ, Gliwice, Polska i dokonanie wpisu: SAINT-GOBAIN CONSTRUCTION PRODUCTS POLSKA SPÓŁKA Z OGRANICZONĄ ODPOWIEDZIALNOŚCIĄ, Gliwice, Polska.

**184295** 2010 02 23 A. Wprowadzono zmianę nazwy uprawnionego przez wykreślenie wpisu: KAMIS-PRZYPRAWY S.A., Stefanowo, Polska 012156158 i dokonani wpisu: KAMIS Spółka Akcyjna, Stefanowo, Polska 012156158.

**184296** 2010 02 23 A. Wprowadzono zmianę nazwy uprawnionego przez wykreślenie wpisu: KAMIS-PRZYPRAWY S.A., Stefanowo, Polska 012156158 i dokonani wpisu: KAMIS Spółka Akcyjna, Stefanowo, Polska 012156158.

**184315** 2010 02 23 A. Wprowadzono zmianę nazwy uprawnionego przez wykreślenie wpisu: KAMIS-PRZYPRAWY S.A., Stefanowo, Polska 012156158 i dokonani wpisu: KAMIS Spółka Akcyjna, Stefanowo, Polska 012156158.

**184316** 2010 02 23 A. Wprowadzono zmianę nazwy uprawnionego przez wykreślenie wpisu: KAMIS-PRZYPRAWY S.A., Stefanowo, Polska 012156158 i dokonani wpisu: KAMIS Spółka Akcyjna, Stefanowo, Polska 012156158.

**184786** 2010 02 26 A. Wprowadzono zmianę uprawnionego przez wykreślenie wpisu: Rigips Polska-Stawiany Sp. z o.o., Szarbków, Polska 001412325 i dokonanie wpisu: SAINT-GOBAIN ISOVER POLSKA SPÓŁKA Z OGRANICZONĄ ODPOWIEDZIALNOŚCIĄ, Gliwice, Polska.

**184786** 2010 02 26 A. Wprowadzono zmianę nazwy uprawnionego przez wykreślenie wpisu: SAINT-GOBAIN ISOVER POLSKA SPÓŁKA Z OGRANICZONĄ ODPOWIEDZIALNOŚCIĄ, Gliwice, Polska

i dokonanie wpisu: SAINT-GOBAIN CONSTRUCTION PRODUCTS POLSKA SPÓŁKA Z OGRANICZONĄ ODPOWIEDZIALNOŚCIĄ, Gliwice, Polska.

**185673** 2010 02 26 A. Wprowadzono zmianę uprawnionego przez wykreślenie wpisu: AGROS HOLDING S.A., Warszawa, Polska 001360315 i dokonanie wpisu: WYBOROWA S.A., Poznań, Polska.

**186357** 2010 02 16 A. Wprowadzono zmianę nazwy uprawnionego przez wykreślenie wpisu: HERBACAPS Spółka z o.o., Stara Iwiczna, Polska 002043806 i dokonanie wpisu: „HERBACAPS” Spółka z ograniczoną odpowiedzialnością w likwidacji, Stara Iwiczna, Polska 002043806.

**186357** 2010 02 16 A. Wprowadzono zmianę uprawnionego przez wykreślenie wpisu: „HERBACAPS” Spółka z ograniczoną odpowiedzialnością w likwidacji, Stara Iwiczna, Polska 002043806 i dokonanie wpisu: „HOLBEX” Spółka z ograniczoną odpowiedzialnością, Lesznowola, Polska.

**186614** 2010 02 16 A. Wprowadzono zmianę nazwy uprawnionego przez wykreślenie wpisu: „ŚLAŃSKIE CENTRUM POŻYCZEK” Jan Fudaliński, Dorota Fudalińska, Halina Fudalińska Spółka Jawna, Tarnowskie Góry, Polska 273324917 i dokonanie wpisu: „ŚLAŃSKIE CENTRUM POŻYCZEK” Jan Fudaliński, Halina Fudalińska Spółka Jawna, Tarnowskie Góry, Polska 273324917.

**186614** 2010 02 16 A. Wprowadzono zmianę uprawnionego przez wykreślenie wpisu: „ŚLAŃSKIE CENTRUM POŻYCZEK” Jan Fudaliński, Halina Fudalińska Spółka Jawna, Tarnowskie Góry, Polska 273324917 i dokonanie wpisu: Jan Fudaliński „ŚLAŃSKIE CENTRUM POŻYCZEK”, Tarnowskie Góry, Polska.

**186664** 2010 02 05 A. Wprowadzono zmianę uprawnionego przez wykreślenie wpisu: BRITISH-AMERICAN TOBACCO POLSKA Spółka Akcyjna, Augustów, Polska 790137307 i dokonanie wpisu: BRITISH AMERICAN TOBACCO POLSKA TRADING Sp. z o.o., Warszawa, Polska.

**187765** 2010 02 23 A. Wprowadzono zmianę nazwy uprawnionego przez wykreślenie wpisu: KAMIS-PRZYPRAWY S.A., Stefanowo, Polska 012156158 i dokonanie wpisu: KAMIS Spółka Akcyjna, Stefanowo, Polska 012156158.

**188452** 2010 02 26 A. Wprowadzono zmianę uprawnionego przez wykreślenie wpisu: Rigips Polska-Stawiany Sp. z o.o., Szarbków, Polska 001412325 i dokonanie wpisu: SAINT-GOBAIN ISOVER POLSKA SPÓŁKA Z OGRANICZONĄ ODPOWIEDZIALNOŚCIĄ, Gliwice, Polska.

**188452** 2010 02 26 A. Wprowadzono zmianę nazwy uprawnionego przez wykreślenie wpisu: SAINT-GOBAIN ISOVER POLSKA SPÓŁKA Z OGRANICZONĄ ODPOWIEDZIALNOŚCIĄ, Gliwice, Polska i dokonanie wpisu: SAINT-GOBAIN CONSTRUCTION PRODUCTS POLSKA SPÓŁKA Z OGRANICZONĄ ODPOWIEDZIALNOŚCIĄ, Gliwice, Polska.

**188545** 2010 02 23 A. Wprowadzono zmianę siedziby uprawnionego przez wykreślenie wpisu: Pharmacia & Upjohn Company LLC, Peapack, Stany Zjednoczone Ameryki i dokonanie wpisu: Pharmacia & Upjohn Company LLC, Kalamazoo, Stany Zjednoczone Ameryki.

**188550** 2010 02 26 A. Wprowadzono zmianę uprawnionego przez wykreślenie wpisu: AGROS HOLDING S.A., Warszawa, Polska 001360315 i dokonanie wpisu: WYBOROWA S.A., Poznań, Polska.

**189945** 2010 02 23 A. Wprowadzono zmianę nazwy uprawnionego przez wykreślenie wpisu: KAMIS-PRZYPRAWY S.A., Stefanowo, Polska 012156158 i dokonanie wpisu: KAMIS Spółka Akcyjna, Stefanowo, Polska 012156158.

**190321** 2010 02 16 A. Wprowadzono zmianę nazwy uprawnionego przez wykreślenie wpisu: „HERBACAPS” Spółka z o.o., Stara Iwiczna, Polska 015781690 i dokonanie wpisu: „HERBACAPS” Spółka z ograniczoną odpowiedzialnością w likwidacji, Stara Iwiczna, Polska 015781690.

**190321** 2010 02 16 A. Wprowadzono zmianę uprawnionego przez wykreślenie wpisu: „HERBACAPS” Spółka z ograniczoną odpowiedzialnością w likwidacji, Stara Iwiczna, Polska 015781690 i dokonanie wpisu: „HOLBEX” Spółka z ograniczoną odpowiedzialnością, Lesznowola, Polska.

**190322** 2010 02 16 A. Wprowadzono zmianę nazwy uprawnionego przez wykreślenie wpisu: „HERBACAPS” Spółka z o.o., Stara Iwiczna, Polska 015781690 i dokonanie wpisu: „HERBACAPS” Spółka z ograniczoną odpowiedzialnością w likwidacji, Stara Iwiczna, Polska 015781690.

**190322** 2010 02 16 A. Wprowadzono zmianę uprawnionego przez wykreślenie wpisu: „HERBACAPS” Spółka z ograniczoną odpowiedzialnością w likwidacji, Stara Iwiczna, Polska 015781690 i dokonanie wpisu: „HOLBEX” Spółka z ograniczoną odpowiedzialnością, Lesznowola, Polska.

**190323** 2010 02 16 A. Wprowadzono zmianę nazwy uprawnionego przez wykreślenie wpisu: „HERBACAPS” Spółka z o.o., Stara Iwiczna, Polska 015781690 i dokonanie wpisu: „HERBACAPS” Spółka z ograniczoną odpowiedzialnością w likwidacji, Stara Iwiczna, Polska 015781690.

**190323** 2010 02 16 A. Wprowadzono zmianę uprawnionego przez wykreślenie wpisu: „HERBACAPS” Spółka z ograniczoną odpowiedzialnością w likwidacji, Stara Iwiczna, Polska 015781690 i dokonanie wpisu: „HOLBEX” Spółka z ograniczoną odpowiedzialnością, Lesznowola, Polska.

**191122** 2010 02 23 A. Wprowadzono zmianę nazwy uprawnionego przez wykreślenie wpisu: KAMIS-PRZYPRAWY S.A., Stefanowo, Polska 012156158 i dokonanie wpisu: KAMIS Spółka Akcyjna, Stefanowo, Polska 012156158.

**191672** 2010 02 15 A. Wprowadzono zmianę nazwy uprawnionego przez wykreślenie wpisu: Fabryka Maszyn Budowlanych i Lokomotyw „BUMAR-FABLOK” Spółka Akcyjna, Chrzanów, Polska 270609358 i dokonanie wpisu: Piewsza Fabryka Lokomotyw w Polsce „FABLOK” Spółka Akcyjna, Chrzanów, Polska 270609358.

**191887** 2010 02 23 A. Wprowadzono zmianę nazwy uprawnionego przez wykreślenie wpisu: KAMIS-PRZYPRAWY S.A., Stefanowo, Polska 012156158 i dokonanie wpisu: KAMIS Spółka Akcyjna, Stefanowo, Polska 012156158.

**194649** 2010 02 04 A. Wprowadzono zmianę uprawnionego przez wykreślenie wpisu: „Grupa Kolastyna” Spółka Akcyjna, Kraków, Polska 472905994 i dokonanie wpisu: BI-ES POLSKA Sp. z o.o., Kamień Duży, Polska.

**194672** 2010 02 24 A. Wprowadzono zmianę nazwy uprawnionego przez wykreślenie wpisu: KAMIS-PRZYPRAWY S.A., Stefanowo, Polska 012156158 i dokonanie wpisu: KAMIS Spółka Akcyjna, Stefanowo, Polska 012156158.

**194673** 2010 02 24 A. Wprowadzono zmianę nazwy uprawnionego przez wykreślenie wpisu: KAMIS-PRZYPRAWY S.A. Stefanowo, Polska 012156158 i dokonanie wpisu: KAMIS Spółka Akcyjna, Stefanowo, Polska 012156158.

**194752** 2010 02 24 A. Wprowadzono zmianę nazwy uprawnionego przez wykreślenie wpisu: KAMIS-PRZYPRAWY S.A., Stefanowo, Polska 012156158 i dokonanie wpisu: KAMIS Spółka Akcyjna, Stefanowo, Polska 012156158.

**195030** 2010 02 15 A. Wprowadzono zmianę nazwy uprawnionego przez wykreślenie wpisu: Radiostacja Sp. z o.o., Warszawa, Polska 12921558 i dokonanie wpisu: ZET PREMIUM SPÓŁKA Z OGRANICZONĄ ODPOWIEDZIALNOŚCIĄ, Warszawa, Polska 012921558.

**195156** 2010 02 17 A. Wprowadzono zmianę siedziby uprawnionego przez wykreślenie wpisu: BWS Polska Spółka z o.o., Rzeszów, Polska 690639727 i dokonanie wpisu: BWS Polska Spółka z o.o., Zaczernie, Polska.

**195208** 2010 02 24 A. Wprowadzono zmianę nazwy uprawnionego przez wykreślenie wpisu: KAMIS-PRZYPRAWY S.A., Stefanowo, Polska 012156158 i dokonanie wpisu: KAMIS Spółka Akcyjna, Stefanowo, Polska 012156158.

**197180** 2010 02 24 A. Wprowadzono zmianę nazwy uprawnionego przez wykreślenie wpisu: KAMIS-PRZYPRAWY S.A., Stefanowo, Polska 012156158 i dokonanie wpisu: KAMIS Spółka Akcyjna, Stefanowo, Polska 012156158.

**197188** 2010 02 24 A. Wprowadzono zmianę nazwy uprawnionego przez wykreślenie wpisu: KAMIS-PRZYPRAWY S.A., Stefanowo, Polska 012156158 i dokonanie wpisu: KAMIS Spółka Akcyjna, Stefanowo, Polska 012156158.

**197245** 2010 02 24 A. Wprowadzono zmianę nazwy uprawnionego przez wykreślenie wpisu: KAMIS-PRZYPRAWY S.A., Stefanowo, Polska 012156158 i dokonanie wpisu: KAMIS Spółka Akcyjna, Stefanowo, Polska 012156158.

**198432** 2010 02 24 A. Wprowadzono zmianę nazwy uprawnionego przez wykreślenie wpisu: KAMIS-PRZYPRAWY S.A., Stefanowo, Polska 012156158 i dokonanie wpisu: KAMIS Spółka Akcyjna, Stefanowo, Polska 012156158.

**198433** 2010 02 24 A. Wprowadzono zmianę nazwy uprawnionego przez wykreślenie wpisu: KAMIS-PRZYPRAWY S.A., Stefanowo, Polska 012156158 i dokonanie wpisu: KAMIS Spółka Akcyjna, Stefanowo, Polska 012156158.

**198434** 2010 02 24 A. Wprowadzono zmianę nazwy uprawnionego przez wykreślenie wpisu: KAMIS-PRZYPRAWY S.A., Stefanowo, Polska 012156158 i dokonanie wpisu: KAMIS Spółka Akcyjna, Stefanowo, Polska 012156158.

**198458** 2010 02 17 A. Wprowadzono zmianę nazwy uprawnionego przez wykreślenie wpisu: POLSKIE CENTRUM HANDLOWO-LOGISTYCZNE Spółka z ograniczoną odpowiedzialnością, Łowicz, Polska 750771107 i dokonanie wpisu: POLSKIE CENTRUM HANDLOWO-LOGISTYCZNE Spółka z ograniczoną odpowiedzialnością w likwidacji, Łowicz, Polska.

**199620** 2010 02 24 A. Wprowadzono zmianę nazwy uprawnionego przez wykreślenie wpisu: KAMIS-PRZYPRAWY S.A., Stefanowo, Polska 012156158 i dokonanie wpisu: KAMIS Spółka Akcyjna, Stefanowo, Polska 012156158.

**199953** 2010 02 22 A. Wprowadzono zmianę uprawnionego przez wykreślenie wpisu: OCEANIC Przedsiębiorstwo Farmaceutyczne Kosmetyczne - Wojciech Soszyński, Sopot, Polska 001043543 i dokonanie wpisu: OCEANIC SPÓŁKA AKCYJNA, Sopot, Polska 220702097.

**200283** 2010 02 24 A. Wprowadzono zmianę nazwy uprawnionego przez wykreślenie wpisu: KAMIS-PRZYPRAWY Spółka Akcyjna, Stefanowo, Polska 012156158 i dokonanie wpisu: KAMIS Spółka Akcyjna, Stefanowo, Polska 012156158.

**200753** 2010 02 26 A. Wprowadzono zmianę uprawnionego przez wykreślenie wpisu: Kraft Foods Holdings, Inc., Northfield, Stany Zjednoczone Ameryki i dokonanie wpisu: Kraft Foods Global Brands LLC, Northfield, Stany Zjednoczone Ameryki.

**201022** 2010 02 19 A. Wprowadzono zmianę nazwy uprawnionego przez wykreślenie wpisu: PRZEDSIĘBIORSTWO HANDLOWO USŁUGOWO PRODUKCYJNE KIM Sp. z o.o., Warszawa, Polska 790315559 i dokonanie wpisu: KIM Sp. z o.o., Warszawa, Polska 790315559.

**201480** 2010 02 24 A. Wprowadzono zmianę nazwy uprawnionego przez wykreślenie wpisu: KAMIS-PRZYPRAWY S.A., Stefanowo, Polska 012156158 i dokonanie wpisu: KAMIS Spółka Akcyjna, Stefanowo, Polska 012156158.

**201817** 2010 02 17 A. Wprowadzono zmianę uprawnionego przez wykreślenie wpisu: CAPITAL PART 6 Sp. z o.o., Warszawa, Polska 140179973 i dokonanie wpisu: CAPITAL PART 6 Holding Sp. z o.o., Warszawa, Polska.

**201962** 2010 02 17 A. Wprowadzono zmianę uprawnionego przez wykreślenie wpisu: TOMMEX Żebrowscy Spółka Jawna, Warszawa, Polska 010452579 i dokonanie wpisu: Jan Tomasz Żebrowski, Warszawa, Polska.

**202334** 2010 02 16 A. Wprowadzono zmianę nazwy uprawnionego przez wykreślenie wpisu: „HERBACAPS” Sp. z o.o., Stara Iwiczna, Polska 015781690 i dokonanie wpisu: „HERBACAPS” Spółka z ograniczoną odpowiedzialnością w likwidacji, Stara Iwiczna, Polska 015781690.

**202334** 2010 02 16 A. Wprowadzono zmianę uprawnionego przez wykreślenie wpisu: „HERBACAPS” Spółka z ograniczoną odpowiedzialnością w likwidacji, Stara Iwiczna, Polska 015781690 i dokonanie wpisu: „HOLBEX” Spółka z ograniczoną odpowiedzialnością, Lesznowola, Polska.

**202335** 2010 02 16 A. Wprowadzono zmianę nazwy uprawnionego przez wykreślenie wpisu: „HERBACAPS” Sp. z o.o., Stara Iwiczna, Polska 015781690 i dokonanie wpisu: „HERBACAPS” Spółka z ograniczoną odpowiedzialnością w likwidacji, Stara Iwiczna, Polska 015781690.

**202335** 2010 02 16 A. Wprowadzono zmianę uprawnionego przez wykreślenie wpisu: „HERBACAPS” Spółka z ograniczoną odpowiedzialnością w likwidacji, Stara Iwiczna, Polska 015781690 i dokonanie wpisu: „HOLBEX” Spółka z ograniczoną odpowiedzialnością, Lesznowola, Polska.

**203154** 2010 02 16 A. Wprowadzono zmianę nazwy uprawnionego przez wykreślenie wpisu: „HERBACAPS” Sp. z o.o., Stara Iwiczna, Polska 015781690 i dokonanie wpisu: „HERBACAPS” Spółka z ograniczoną odpowiedzialnością w likwidacji, Stara Iwiczna, Polska 015781690.

**203154** 2010 02 16 A. Wprowadzono zmianę uprawnionego przez wykreślenie wpisu: „HERBACAPS” Spółka z ograniczoną odpowiedzialnością w likwidacji, Stara Iwiczna, Polska 015781690 i dokonanie wpisu: „HOLBEX” Spółka z ograniczoną odpowiedzialnością, Lesznowola, Polska.

**203156** 2010 02 16 A. Wprowadzono zmianę nazwy uprawnionego przez wykreślenie wpisu: „HERBACAPS” Sp. z o.o., Stara Iwiczna, Polska 015781690 i dokonanie wpisu: „HERBACAPS” Spółka z ograniczoną odpowiedzialnością w likwidacji, Stara Iwiczna, Polska 015781690.

**203156** 2010 02 16 A. Wprowadzono zmianę uprawnionego przez wykreślenie wpisu: „HERBACAPS” Spółka z ograniczoną odpowiedzialnością w likwidacji, Stara Iwiczna, Polska 015781690 i dokonanie wpisu: „HOLBEX” Spółka z ograniczoną odpowiedzialnością, Lesznowola, Polska.

**203200** 2010 02 24 A. Wprowadzono zmianę nazwy uprawnionego przez wykreślenie wpisu: KAMIS-PRZYPRAWY S.A., Stefanowo, Polska 012156158 i dokonanie wpisu: KAMIS Spółka Akcyjna, Stefanowo, Polska 012156158.

**203337** 2010 02 24 A. Wprowadzono zmianę nazwy uprawnionego przez wykreślenie wpisu: KAMIS-PRZYPRAWY S.A., Stefanowo, Polska 012156158 i dokonanie wpisu: KAMIS Spółka Akcyjna, Stefanowo, Polska 012156158.

**203588** 2010 02 24 A. Wprowadzono zmianę nazwy uprawnionego przez wykreślenie wpisu: KAMIS-PRZYPRAWY S.A., Stefanowo, Polska 012156158 i dokonanie wpisu: KAMIS Spółka Akcyjna, Stefanowo, Polska 012156158.

**204036** 2010 02 17 A. Wprowadzono zmianę nazwy uprawnionego przez wykreślenie wpisu: GELLWE Spółka z o.o., Zabierzów, Polska 357069943 i dokonanie wpisu: FOODCARE SPÓŁKA Z OGRANICZONĄ ODPOWIEDZIALNOŚCIĄ, Zabierzów, Polska 357069943.

**204154** 2010 02 24 A. Wprowadzono zmianę nazwy uprawnionego przez wykreślenie wpisu: KAMIS-PRZYPRAWY S.A., Stefanowo, Polska 012156158 i dokonanie wpisu: KAMIS Spółka Akcyjna, Stefanowo, Polska 012156158.

**205027** 2010 02 22 A. Wprowadzono zmianę uprawnionego przez wykreślenie wpisu: BSO Polska SA, Zygmuntowi, Polska 130061802 i dokonanie wpisu: British Sugar (Overseas) Limited, Londyn, Wielka Brytania.

**205027** 2010 02 26 D. Dokonano wpisu: Na mocy umowy z dnia 24 sierpnia 2009 r. udzielono wyłącznej, nieprzenaszalnej licencji na używanie znaku towarowego na czas określony do 24 sierpnia 2010 r. przez BSO Polska SA, Zygmuntowo, Polska.

**205028** 2010 02 28 A. Wprowadzono zmianę uprawnionego przez wykreślenie wpisu: BSO Polska SA, Zygmuntowo, Polska 130061802 i dokonanie wpisu: British Sugar (Overseas) Limited, Londyn, Wielka Brytania.

**205028** 2010 02 26 D. Dokonano wpisu: Na mocy umowy z dnia 24 sierpnia 2009 r. udzielono wyłącznej, nieprzenaszalnej licencji na używanie znaku towarowego na czas określony do 24 sierpnia 2010 r. przez BSO Polska SA, Zygmuntowo, Polska.

**205029** 2010 02 28 A. Wprowadzono zmianę uprawnionego przez wykreślenie wpisu: BSO Polska SA, Zygmuntowo, Polska 130061802 i dokonanie wpisu: British Sugar (Overseas) Limited, Londyn, Wielka Brytania.

**205029** 2010 02 26 D. Dokonano wpisu: Na mocy umowy z dnia 24 sierpnia 2009 r. udzielono wyłącznej, nieprzenaszalnej licencji na używanie znaku towarowego na czas określony do 24 sierpnia 2010 r. przez BSO Polska SA, Zygmuntowo, Polska.

**205062** 2010 02 24 A. Wprowadzono zmianę nazwy uprawnionego przez wykreślenie wpisu: KAMIS-PRZYPRAWY S.A., Stefanowo, Polska 012156158 i dokonanie wpisu: KAMIS Spółka Akcyjna, Stefanowo, Polska 012156158.

**205063** 2010 02 24 A. Wprowadzono zmianę nazwy uprawnionego przez wykreślenie wpisu: KAMIS-PRZYPRAWY S.A., Stefanowo, Polska 012156158 i dokonanie wpisu: KAMIS Spółka Akcyjna, Stefanowo, Polska 012156158.

**205064** 2010 02 24 A. Wprowadzono zmianę nazwy uprawnionego przez wykreślenie wpisu: KAMIS-PRZYPRAWY S.A., Stefanowo, Polska 012156158 i dokonanie wpisu: KAMIS Spółka Akcyjna, Stefanowo, Polska 012156158.

**205206** 2010 02 19 A. Wprowadzono zmianę uprawnionego przez wykreślenie wpisu: CURTIS DEVELOPMENT Spółka z o.o., Warszawa, Polska 001399168 i dokonanie wpisu: IVG Curtis Plaza II Sp. z o.o., Warszawa, Polska 016153576.

**205386** 2010 02 17 A. Wprowadzono zmianę uprawnionego przez wykreślenie wpisu: AC KLIMAT s.c. Jarosław Stawski, Piotr Stefaniak, Krzysztof Nowak, Łódź, Polska i dokonanie wpisu: AC KLIMAT Stawski, Stefaniak, Nowak Spółka Jawna, Łódź, Polska 473037809.

**205518** 2010 02 24 A. Wprowadzono zmianę nazwy uprawnionego przez wykreślenie wpisu: KAMIS-PRZYPRAWY S.A., Stefanowo, Polska 012156158 i dokonanie wpisu: KAMIS Spółka Akcyjna, Stefanowo, Polska 012156158.

**205960** 2010 02 05 A. Wprowadzono zmianę uprawnionego przez wykreślenie wpisu: BASF Aktiengesellschaft, Ludwigshafen am Rhein, Niemcy i dokonanie wpisu: BASF SE, Ludwigshafen am Rhein, Niemcy.

**206554** 2010 02 05 A. Wprowadzono zmianę uprawnionego przez wykreślenie wpisu: GRUPA KOLASTYNA S.A., Kraków, Polska i dokonanie wpisu: BI-ES POLSKA Sp. z o.o., Kamień Duży, Polska.

**206555** 2010 02 05 A. Wprowadzono zmianę uprawnionego przez wykreślenie wpisu: GRUPA KOLASTYNA S.A., Kraków, Polska i dokonanie wpisu: BI-ES POLSKA Sp. z o.o., Kamień Duży, Polska.

**208351** 2010 02 05 A. Wprowadzono zmianę uprawnionego przez wykreślenie wpisu: Grupa Kolastyna S.A., Kraków, Polska i dokonanie wpisu: BI-ES POLSKA Sp. z o.o., Kamień Duży, Polska.

**209094** 2010 02 17 A. Wprowadzono zmianę nazwy uprawnionego przez wykreślenie wpisu: BISPOL J.W. Sobuś Spółka Jawna, Łańcut, Polska 690265959 i dokonanie wpisu: BISPOL Sp. z o.o., Głuchów, Polska.

**209208** 2010 02 15 A. Wprowadzono zmianę nazwy uprawnionego przez wykreślenie wpisu: Radiostacja Spółka z o.o., Warszawa, Polska i dokonanie wpisu: ZET PREMIUM SPÓŁKA Z OGRANICZONĄ ODPOWIEDZIALNOŚCIĄ, Warszawa, Polska 012921558.

**209817** 2010 02 24 A. Wprowadzono zmianę nazwy uprawnionego przez wykreślenie wpisu: KAMIS-PRZYPRAWY S.A., Stefanowo, Polska 012156158 i dokonanie wpisu: KAMIS Spółka Akcyjna, Stefanowo, Polska 012156158.

**210269** 2010 02 15 A. Wprowadzono zmianę siedziby uprawnionego przez wykreślenie wpisu: PRESTIGE Piotr Puchała, Piaseczno, Polska 011973174 i dokonanie wpisu: PRESTIGE Piotr Puchała, Warszawa, Polska.

**210274** 2010 02 05 A. Wprowadzono zmianę uprawnionego przez wykreślenie wpisu: Grupa Kolastyna S.A., Kraków, Polska i dokonanie wpisu: BI-ES POLSKA Sp. z o.o., Kamień Duży, Polska.

**210664** 2010 02 15 A. Wprowadzono zmianę nazwy uprawnionego przez wykreślenie wpisu: Radiostacja Spółka z o.o., Warszawa, Polska 012921558 i dokonanie wpisu: ZET PREMIUM SPÓŁKA Z OGRANICZONĄ ODPOWIEDZIALNOŚCIĄ, Warszawa, Polska 012921558.

**211420** 2010 02 24 A. Wprowadzono zmianę nazwy uprawnionego przez wykreślenie wpisu: KAMIS-PRZYPRAWY S.A., Stefanowo, Polska 012156158 i dokonanie wpisu: KAMIS Spółka Akcyjna, Stefanowo, Polska 012156158.

**211421** 2010 02 08 A. Wprowadzono zmianę nazwy uprawnionego przez wykreślenie wpisu: KAMIS-PRZYPRAWY S.A., Stefanowo, Polska 012156158 i dokonanie wpisu: KAMIS Spółka Akcyjna, Stefanowo, Polska 012156158.

**211641** 2010 02 08 A. Wprowadzono zmianę nazwy uprawnionego przez wykreślenie wpisu: KAMIS-PRZYPRAWY S.A., Stefanowo, Polska 012156158 i dokonanie wpisu: KAMIS Spółka Akcyjna, Stefanowo, Polska 012156158.

**211670** 2010 02 08 A. Wprowadzono zmianę nazwy uprawnionego przez wykreślenie wpisu: KAMIS-PRZYPRAWY S.A., Stefanowo, Polska 012156158 i dokonanie wpisu: KAMIS Spółka Akcyjna, Stefanowo, Polska 012156158.

**212005** 2010 02 08 A. Wprowadzono zmianę nazwy uprawnionego przez wykreślenie wpisu: KAMIS-PRZYPRAWY S.A., Stefanowo, Polska 012156158 i dokonanie wpisu: KAMIS Spółka Akcyjna, Stefanowo, Polska 012156158.

**212007** 2010 02 15 A. Wprowadzono zmianę uprawnionego przez wykreślenie wpisu: „TEES” Spółka z ograniczoną odpowiedzialnością, Lublin, Polska 432655962 i dokonanie wpisu: „JL” Spółka z ograniczoną odpowiedzialnością, Lublin, Polska 432655962.

**212007** 2010 02 15 A. Wprowadzono zmianę uprawnionego przez wykreślenie wpisu: „JL” Spółka z ograniczoną odpowiedzialnością, Lublin, Polska 432655 962 i dokonanie wpisu: AT Sp. z o.o., Lublin, Polska.

**212007** 2010 02 15 A. Wprowadzono zmianę nazwy uprawnionego przez wykreślenie wpisu: AT Sp. z o.o., Lublin, Polska i dokonanie wpisu: Czekolada Sp. z o.o., Lublin, Polska.

**212566** 2010 02 05 A. Wprowadzono zmianę nazwy uprawnionego przez wykreślenie wpisu: KAMIS-PRZYPRAWY S.A., Stefanowo, Polska 012156158 i dokonanie wpisu: KAMIS Spółka Akcyjna, Stefanowo, Polska 012156158.

**212635** 2010 02 04 A. Wprowadzono zmianę nazwy uprawnionego przez wykreślenie wpisu: KAMIS-PRZYPRAWY S.A., Stefanowo, Polska 012156158 i dokonanie wpisu: KAMIS Spółka Akcyjna, Stefanowo, Polska 012156158.

**212636** 2010 02 04 A. Wprowadzono zmianę uprawnień przez wykreślenie wpisu: KAMIS-PRZYPRAWY S.A., Stefanowo, Polska 012156158 i dokonanie wpisu: KAMIS Spółka Akcyjna, Stefanowo, Polska 012156158.

**212705** 2010 02 04 A. Wprowadzono zmianę uprawnień przez wykreślenie wpisu: Robert Kaplan, Underwood, Stany Zjednoczone Ameryki i dokonanie wpisu: Seal Trademarks Pty Ltd., Burleigh Hades, Australia.

**212877** 2010 02 15 A. Wprowadzono zmianę siedziby uprawnień przez wykreślenie wpisu: PRESTIGE Piotr Puchała, Piaseczno, Polska 011973174 i dokonanie wpisu: PRESTIGE Piotr Puchała, Warszawa, Polska.

**213274** 2010 02 09 A. Wprowadzono zmianę nazwy uprawnień przez wykreślenie wpisu: STUDIO BERLONI Krystyna Krupa, Wrocław, Polska 932779447 i dokonanie wpisu: STUDIO ITALIA KRUPA KRYSZYNA, Wrocław, Polska.

**213291** 2010 02 09 A. Wprowadzono zmianę nazwy uprawnień przez wykreślenie wpisu: Kamax Spółka z o.o., Kańczuga, Polska 140232012 i dokonanie wpisu: „AXTONE” SPÓŁKA Z OGRANICZONĄ ODPOWIEDZIALNOŚCIĄ, Kańczuga, Polska 140232012.

**213291** 2010 02 09 A. Wprowadzono zmianę uprawnień przez wykreślenie wpisu: „AXTONE” SPÓŁKA Z OGRANICZONĄ ODPOWIEDZIALNOŚCIĄ, Kańczuga, Polska 140232012 i dokonanie wpisu: AXTONE SPÓŁKA AKCYJNA, Kańczuga, Polska 140232012.

**213292** 2010 02 09 A. Wprowadzono zmianę nazwy uprawnień przez wykreślenie wpisu: KAMAX Spółka z o.o., Kańczuga, Polska 140232012 i dokonanie wpisu: „AXTONE” SPÓŁKA Z OGRANICZONĄ ODPOWIEDZIALNOŚCIĄ, Kańczuga, Polska 140232012.

**213292** 2010 02 09 A. Wprowadzono zmianę uprawnień przez wykreślenie wpisu: „AXTONE” SPÓŁKA Z OGRANICZONĄ ODPOWIEDZIALNOŚCIĄ, Kańczuga, Polska 140232012 i dokonanie wpisu: AXTONE SPÓŁKA AKCYJNA, Kańczuga, Polska 140232012.

**213311** 2010 02 09 A. Wprowadzono zmianę siedziby uprawnień przez wykreślenie wpisu: TARCZYŃSKI S.A., Trzebnica, Polska 932003793 i dokonanie wpisu: TARCZYŃSKI SPÓŁKA AKCYJNA, Ujeździec Mały, Polska 932003793.

**213503** 2010 02 15 A. Wprowadzono zmianę uprawnień przez wykreślenie wpisu: „KAJA” Spółka Cywilna Katarzyna Gutkowska, Dawid Gutkowski, Poznań, Polska 300161395 i dokonanie wpisu: KAJA SPÓŁKA Z OGRANICZONĄ ODPOWIEDZIALNOŚCIĄ, Warszawa, Polska 141249405.

**213559** 2010 02 09 A. Wprowadzono zmianę uprawnień przez wykreślenie wpisu: ZIPP Spółka z ograniczoną odpowiedzialnością, Przasnysz, Polska 140348743 i dokonanie wpisu: ZIPP SKUTERY SPÓŁKA Z OGRANICZONĄ ODPOWIEDZIALNOŚCIĄ, Przasnysz, Polska 141142021.

**213597** 2010 02 09 A. Wprowadzono zmianę nazwy uprawnień przez wykreślenie wpisu: DEMAX EKO Spółka z o.o., Poznań, Polska 300097361 i dokonanie wpisu: MAX EKO SPÓŁKA Z OGRANICZONĄ ODPOWIEDZIALNOŚCIĄ, Poznań, Polska 300097361.

**213740** 2010 02 09 A. Wprowadzono zmianę uprawnień przez wykreślenie wpisu: HEVELIUS COMPANY Sp. z o.o., Gdańsk, Polska 191425850 i dokonanie wpisu: Marius Olech, Gdańsk, Polska.

**213898** 2010 02 09 A. Wprowadzono zmianę nazwy uprawnień przez wykreślenie wpisu: FUTURE PHARMA Spółka z o.o., Kraków, Polska 120489092 i dokonanie wpisu: FUTURE GROUP SPÓŁKA Z OGRANICZONĄ ODPOWIEDZIALNOŚCIĄ, Kraków, Polska 120489092.

**213900** 2010 02 09 A. Wprowadzono zmianę nazwy uprawnień przez wykreślenie wpisu: FUTURE PHARMA Sp. z o.o., Kraków, Polska 120489092 i dokonanie wpisu: FUTURE GROUP

SPÓŁKA Z OGRANICZONĄ ODPOWIEDZIALNOŚCIĄ, Kraków, Polska 120489092.

**214010** 2010 02 15 A. Wprowadzono zmianę nazwy uprawnień przez wykreślenie wpisu: Centrum Mechanizacji Górnictwa KOMAG, Gliwice, Polska 000022437 i dokonanie wpisu: Instytut Techniki Górniczej KOMAG, Gliwice, Polska 000022437.

**214024** 2010 02 15 A. Wprowadzono zmianę uprawnień przez wykreślenie wpisu: EGEN POLSKA Spółka z o.o., Lublin, Polska 341124725 i dokonanie wpisu: EGEN SPÓŁKA AKCYJNA, Lublin, Polska 431124725.

**214221** 2010 02 15 A. Wprowadzono zmianę uprawnień przez wykreślenie wpisu: PCZ Polski Holding Medyczny Sp. z o.o., Wrocław, Polska 020210756 i dokonanie wpisu: „PCZ SPÓŁKA AKCYJNA”, Wrocław, Polska 020625291.

**214227** 2010 02 15 A. Wprowadzono zmianę uprawnień przez wykreślenie wpisu: PCZ Polski Holding Medyczny Spółka z ograniczoną odpowiedzialnością, Wrocław, Polska 020210756 i dokonanie wpisu: „PCZ SPÓŁKA AKCYJNA”, Wrocław, Polska 020625291.

**214230** 2010 02 15 A. Wprowadzono zmianę uprawnień przez wykreślenie wpisu: PCZ Polski Holding Medyczny Spółka z ograniczoną odpowiedzialnością, Wrocław, Polska 020210756 i dokonanie wpisu: „PCZ SPÓŁKA AKCYJNA”, Wrocław, Polska 020625291.

**214235** 2010 02 15 A. Wprowadzono zmianę uprawnień przez wykreślenie wpisu: PCZ Polski Holding Medyczny Spółka z o.o., Wrocław, Polska 020210756 i dokonanie wpisu: „PCZ SPÓŁKA AKCYJNA”, Wrocław, Polska 020625291.

**214503** 2010 02 17 A. Wprowadzono zmianę uprawnień przez wykreślenie wpisu: Virtual Market S.C. Agnieszka Gabrysiak, Jerzy Gabrysiak, Łódź, Polska 100060306 i dokonanie wpisu: Anna Gabrysiak, Agnieszka Gabrysiak Virtual Market S.C., Łódź, Polska.

**214612** 2010 02 15 A. Wprowadzono zmianę nazwy uprawnień przez wykreślenie wpisu: „VITAX FOODS” Sp. z o.o., Dobrzyca, Polska 250669034 i dokonanie wpisu: TCB DEETEE SPÓŁKA Z OGRANICZONĄ ODPOWIEDZIALNOŚCIĄ, Dobrzyca, Polska.

**214612** 2010 02 15 A. Wprowadzono zmianę nazwy uprawnień przez wykreślenie wpisu: TCB DEETEE SPÓŁKA Z OGRANICZONĄ ODPOWIEDZIALNOŚCIĄ, Dobrzyca, Polska i dokonanie wpisu: TCB DEETEE SPÓŁKA Z OGRANICZONĄ ODPOWIEDZIALNOŚCIĄ W LIKWIDACJI, Dobrzyca, Polska.

**214612** 2010 02 15 A. Wprowadzono zmianę uprawnień przez wykreślenie wpisu: TCB DEETEE SPÓŁKA Z OGRANICZONĄ ODPOWIEDZIALNOŚCIĄ W LIKWIDACJI, Dobrzyca, Polska i dokonanie wpisu: PREMIUM FOODS SPÓŁKA AKCYJNA, Warszawa, Polska 015303967

**214612** 2010 02 15 A. Wprowadzono zmianę uprawnień przez wykreślenie wpisu: PREMIUM FOODS SPÓŁKA AKCYJNA, Warszawa, Polska 015303967 i dokonanie wpisu: PREMIUM FOODS MARKETING SERVICES SPÓŁKA Z OGRANICZONĄ ODPOWIEDZIALNOŚCIĄ, Warszawa, Polska 140727972.

**214613** 2010 02 15 A. Wprowadzono zmianę nazwy uprawnień przez wykreślenie wpisu: „VITAX FOODS” Sp. z o.o., Dobrzyca, Polska 250669034 i dokonanie wpisu: TCB DEETEE SPÓŁKA Z OGRANICZONĄ ODPOWIEDZIALNOŚCIĄ, Dobrzyca, Polska.

**214613** 2010 02 15 A. Wprowadzono zmianę nazwy uprawnień przez wykreślenie wpisu: TCB DEETEE SPÓŁKA Z OGRANICZONĄ ODPOWIEDZIALNOŚCIĄ, Dobrzyca, Polska i dokonanie wpisu: TCB DEETEE SPÓŁKA Z OGRANICZONĄ ODPOWIEDZIALNOŚCIĄ W LIKWIDACJI, Dobrzyca, Polska..

**214613** 2010 02 15 A. Wprowadzono zmianę uprawnień przez wykreślenie wpisu: TCB DEETEE SPÓŁKA Z OGRANICZONĄ ODPOWIEDZIALNOŚCIĄ W LIKWIDACJI, Dobrzyca, Polska i dokonanie

nie wpisu: PREMIUM FOODS SPÓŁKA AKCYJNA, Warszawa, Polska 015303967.

**214613** 2010 02 15 A. Wprowadzono zmianę uprawnionego przez wykreślenie wpisu: PREMIUM FOODS SPÓŁKA AKCYJNA, Warszawa, Polska 015303967 i dokonanie wpisu: PREMIUM FOODS MARKETING SERVICES SPÓŁKA Z OGRANICZONĄ ODPOWIEDZIALNOŚCIĄ, Warszawa, Polska 140727972.

**214741** 2010 02 15 A. Wprowadzono zmianę siedziby uprawnionego przez wykreślenie wpisu: WILBO Spółka Akcyjna, Władysławowo, Polska 191312270 i dokonanie wpisu: WILBO Spółka Akcyjna, Gdynia, Polska 191312270.

**214748** 2010 02 15 A. Wprowadzono zmianę uprawnionego przez wykreślenie wpisu: PALO PALO S.C. Ewa Moisan, Barbara Fig, Tadeusz Rozborski, Warszawa, Polska 006739670 i dokonanie wpisu: „PALO-PALO” Ewa Moisan, Barbara Fig, Tadeusz Rozborski spółka jawna, Warszawa, Polska 006739670.

**214750** 2010 02 15 A. Wprowadzono zmianę siedziby uprawnionego przez wykreślenie wpisu: DOMAX Spółka z o.o., Gdynia, Polska 220178288 i dokonanie wpisu: DOMAX Spółka z o.o., Łężyce, Polska 220178288.

**214751** 2010 02 15 A. Wprowadzono zmianę siedziby uprawnionego przez wykreślenie wpisu: DOMAX Spółka z o.o., Gdynia, Polska 220178288 i dokonanie wpisu: DOMAX Spółka z o.o., Łężyce, Polska 220178288.

**214789** 2010 02 15 A. Wprowadzono zmianę uprawnionego przez wykreślenie wpisu: JC AUTO Spółka Akcyjna, Warszawa, Polska 015187811 i dokonanie wpisu: INTER CARS SPÓŁKA AKCYJNA, Warszawa, Polska.

**214790** 2010 02 15 A. Wprowadzono zmianę uprawnionego przez wykreślenie wpisu: JC AUTO Spółka Akcyjna, Warszawa, Polska 015187811 i dokonanie wpisu: INTER CARS SPÓŁKA AKCYJNA, Warszawa, Polska.

**214876** 2010 02 04 A. Wprowadzono zmianę nazwy uprawnionego przez wykreślenie wpisu: KAMIS-PRZYPRAWY S.A., Stefanowo, Polska 012156158 i dokonanie wpisu: KAMIS Spółka Akcyjna, Stefanowo, Polska 012156158.

**214877** 2010 02 05 A. Wprowadzono zmianę nazwy uprawnionego przez wykreślenie wpisu: KAMIS-PRZYPRAWY S.A., Stefanowo, Polska 012156158 i dokonanie wpisu: KAMIS Spółka Akcyjna, Stefanowo, Polska 012156158.

**214889** 2010 02 04 A. Wprowadzono zmianę nazwy uprawnionego przez wykreślenie wpisu: KAMIS-PRZYPRAWY S.A., Stefanowo, Polska 012156158 i dokonanie wpisu: KAMIS Spółka Akcyjna, Stefanowo, Polska 012156158.

**215223** 2010 02 16 A. Wprowadzono zmianę uprawnionego przez wykreślenie wpisu: ROYAL UNIBREW POLSKA Sp. z o.o., Warszawa, Polska 070412863 i dokonanie wpisu: VAN PUR SA, Warszawa, Polska.

**215565** 2010 02 05 A. Wprowadzono zmianę uprawnionego przez wykreślenie wpisu: BASF Aktiengesellschaft, Ludwigshafen am Rhein, Niemcy i dokonanie wpisu: BASF SE, Ludwigshafen am Rhein, Niemcy.

**216106** 2010 02 04 A. Wprowadzono zmianę nazwy uprawnionego przez wykreślenie wpisu: KAMIS-PRZYPRAWY S.A., Stefanowo, Polska 012156158 i dokonanie wpisu: KAMIS Spółka Akcyjna, Stefanowo, Polska 012156158.

**216112** 2010 02 05 A. Wprowadzono zmianę nazwy uprawnionego przez wykreślenie wpisu: KAMIS-PRZYPRAWY S.A., Stefanowo, Polska 012156158 i dokonanie wpisu: KAMIS Spółka Akcyjna, Stefanowo, Polska 012156158.

**216634** 2010 02 04 A. Wprowadzono zmianę nazwy uprawnionego przez wykreślenie: KAMIS-PRZYPRAWY S.A., Stefanowo,

Polska 012156158 i dokonanie wpisu: KAMIS Spółka Akcyjna, Stefanowo, Polska 012156158.

**216635** 2010 02 08 A. Wprowadzono zmianę nazwy uprawnionego przez wykreślenie wpisu: KAMIS-PRZYPRAWY S.A., Stefanowo, Polska 012156158 i dokonanie wpisu: KAMIS Spółka Akcyjna, Stefanowo, Polska 012156158.

**216897** 2010 02 08 A. Wprowadzono zmianę siedziby uprawnionego przez wykreślenie wpisu: PGE Polska Grupa Energetyczna Spółka Akcyjna, Lublin, Polska 006227638 i dokonanie wpisu: PGE Polska Grupa Energetyczna Spółka Akcyjna, Warszawa, Polska.

**217125** 2010 02 05 A. Wprowadzono zmianę uprawnionego przez wykreślenie wpisu: BASF Aktiengesellschaft, Ludwigshafen am Rhein, Niemcy i dokonanie wpisu: BASF SE, Ludwigshafen am Rhein, Niemcy.

**217559** 2010 02 09 A. Wprowadzono zmianę uprawnionego przez wykreślenie wpisu: Artur Sitarek, Czartki, Polska i dokonanie wpisu: Tadeusz Sitarek, Teresa Daniela Sitarek, Tomasz Sitarek, Czartki, Polska.

**217559** 2010 02 09 A. Wprowadzono zmianę uprawnionego przez wykreślenie wpisu: Tadeusz Sitarek, Teresa Daniela Sitarek, Czartki, Polska i dokonanie wpisu: Tomasz Sitarek, Czartki, Polska.

**218106** 2010 02 10 A. Wprowadzono zmianę uprawnionego przez wykreślenie wpisu: Chrysler LLC, Auburn Hills, Stany Zjednoczone Ameryki i dokonanie wpisu: NEW CARCO ACQUISITION LLC, Auburn Hills, Stany Zjednoczone Ameryki.

**218106** 2010 02 10 A. Wprowadzono zmianę nazwy uprawnionego przez wykreślenie wpisu: NEW CARCO ACQUISITION LLC, Auburn Hills, Stany Zjednoczone Ameryki i dokonanie wpisu: CHRYSLER GROUP LLC, Auburn Hills, Stany Zjednoczone Ameryki.

**218304** 2010 02 11 A. Wprowadzono zmianę uprawnionego przez wykreślenie wpisu: Tchibo Warszawa Spółka z o.o., Warszawa, Polska 011567818 i dokonanie wpisu: Tchibo Markenverwaltungs GmbH & Co. KG, Gallin, Niemcy.

**218877** 2010 02 25 A. Wprowadzono zmianę nazwy uprawnionego przez wykreślenie wpisu: TRAS-INTUR Spółka Akcyjna, Inowrocław, Polska 351284072 i dokonanie wpisu: TRION SPÓŁKA AKCYJNA, Inowrocław, Polska 351284072.

## 166

### DECYZJE O WYGAŚNIĘCIU PRAWA OCHRONNEGO

*Poniższe zestawienie zawiera kolejno: numer prawa ochronnego na znaki towarowe i datę wygaśnięcia prawa ochronnego. W przypadku wygaśnięcia prawa tylko dla części towarów (usług) wymienia się te towary (usługi).*

129 699 2009 11 25 Prawo wygasło w części dla usług: usługi w zakresie reklamy, usługi w zakresie rozpowszechniania materiałów reklamowych, ogłoszeń reklamowych, publikowanie tekstów reklamowych, usługi w zakresie edycji tekstów, reklamowych, organizowanie wystaw, imprez i konkursów w celach reklamowych, usługi w zakresie promocji sprzedaży dla osób trzecich, usługi w zakresie doradztwa handlowego, usługi w zakresie badania rynku, usługi w zakresie kojarzenia kontrahentów handlowych, akwizycja polegająca na zbieraniu materiałów, ankietowaniu i pozyskiwaniu zleceń na rzecz osób trzecich; klasa 35.

132 524 2008 05 12 Prawo wygasło w części dla towarów: klasa 01: sole do konserwowania żywności; filmy

do aparatów fotograficznych, ziemia do uprawy; klasa 02: artykuły malarskie: bejce do drewna, farby, kity, kleje, pigmenty, podkłady, preparaty do konserwacji drewna, rozcieńczalniki, rozpuszczalniki, szpachle; klasa 03: artykuły do mycia i czyszczenia: chusteczki nasączone płynem kosmetycznym, kostki sanitarne i zapachowe, mydła i kremy do golenia, pasty do butów, pasty do podłóg, pasty i mydła do prania, patyczki z watą do celów kosmetycznych, płyny do kąpieli, płyny do mycia naczyń i szyb, płyny do prania i płukania, proszki pumeksy, szampony, środki do czyszczenia mebli i dywanów, środki do pielęgnacji ciała - kremy i balsamy, środki do pielęgnacji jamy ustnej, środki przeciwpotowe, środki upiększające do celów kosmetycznych: cienie, dezodoranty, kosmetyki do włosów, kredki, ozdoby do celów kosmetycznych, pudry, wyroby perfumeryjne, preparaty do depilacji; klasa 4: spirytus denaturowany, świece i znicze, węgiel i podpałka; klasa 05: materiały opatrunkowe - bandaże, plastry, podpaski, tampony, preparaty do niszczenia szkodników, środki higieniczne-dezynfekujące, środki ochrony roślin, żywność dla niemowląt; klasa 07: maszyny i elektryczny sprzęt domowy: kosiarki, krajarki do chleba i warzyw, maszynki do mięsa, maszyny do szycia, miksery, młynki do kawy, obieraczki do owoców i warzyw, obrabiarki do metali i drewna, odkurzacze i nawilżacze powietrza, podgrzewacze wody, pralki, prasownice, roboty kuchenne, rozdrabniarki do śmieci, silniki do łodzi, sprzężarki, urządzenia do malowania, urządzenia do mycia naczyń, urządzenia elektromechaniczne do przygotowania napojów; klasa 08: aparaty, nożyki i akcesoria do golenia, depilatory ręczne, narzędzia ręczne ogrodnicze, noże, sztucce, narzędzia ręczne: dłuta, lutownice, nożyce, obcinacze, pilniki, piły, przecinaki, rozpylacze, siekiery, śrubokręty, świdry, tarki, wiertła, tasaki, młotki; klasa 09: sprzęt elektroniczny: odbiorniki audio-video, odbiorniki radiowo-telewizyjne, artykuły elektryczne: baterie, bezpieczniki, dzwonki do drzwi, lampy błyskowe, lutownice elektryczne, odkurzacze elektryczne, przełączniki elektryczne, przewody elektryczne, przyciski do dzwonek, puszki przełącznikowe, wtyczki elektryczne, wyłączniki elektryczne, zamki elektryczne, złącza elektryczne, aparaty fotograficzne, aparaty telefoniczne, kalkulatory, lornetki, lunety, oprawki do okularów, taśmy magnetyczne, taśmy video, wagi, taśmy i płyty z nagraniem muzyką, termometry; klasa 15: muzyczne taśmy; klasa 16: artykuły szkolno-biurowe, papiernicze: bloki, farby, gumki, kleje, korektory, linijki, notesy, okładki, piórniki, plastelina, przybory do pisania i malowania - długopisy, flamastry, kredki, ołówki, pędzelki, pisaki, taśma klejąca, teczki, temperówki, zeszyty, chusteczki higieniczne, folie spożywcze, informatory, kalendarze, koperty, książki, mapy i plany,

naczynia jednorazowe, opakowania papierowe, papeterie, papier śniadaniowy, papier toaletowy, pocztówki, prasa - gazety i tygodniki, reklamówki i woreczki, worki na śmieci, torby na mrożonki, woreczki do lodu, woreczki śniadaniowe, transportery na butelki z tworzyw sztucznych i papieru, pieluchy i pielucho-majtki z papieru lub celulozy; klasa 17: materiały do uszczelniania: uszczelki do okien, taśmy uszczelniające, uszczelki, opaski kauczukowe do wieczek słoje; klasa 21: butelki, cukiernice, deski do prasowania, druciaki do szorowania kuchni, dzbanki, gąbki do celów domowych, grzebienie, kosze na śmieci, miotły, naczynia kuchenne szklane, naczynia kuchenne metalowe, naczynia kuchenne z tworzyw sztucznych, naczynia z porcelany i porcelitu, naczynia gliniane i kamionkowe, naczynia żaroodporne, pojemniki kuchenne, pojemniki do bielizny, rękawice gumowe, słoje, suszarki do bielizny, szczoteczki do zębów, szczotki do mycia butelek, szczotki do mycia sedesów, szczotki do rąk, szczotki do włosów, szkło stołowe, ściągaczkę do czyszczenia szyb, wiadra; klasa 24: nakrycia na stoły - obrusy, ręczniki, serwetki, ściereczki, firanki, koce, kołdry, pościel, tapety z materiału, zasłony; klasa 26: artykuły krawieckie, pasmanteryjne, haftki, igły, sznurowadła, szpilki, zamki błyskawiczne, zatrzaski, sztuczne kwiaty, wstążki; klasa 29: drób, dziczyzna, ekstrakty mięsne, mięso, ryby, jaja, mleko, wyroby z mleka, jadalne, oleje i tłuszcze, owoce i warzywa konserwowane, mrożone, suszone, gotowane, galaretki, konfitury, dżemy, konserwy, pikle, sosy do sałat, zupy i buliony, żelatyna spożywcza, gotowe zestawy obiadowe; klasa 30: kawa, herbata, kakao, cukier, ryż, mąka, preparaty i wyroby zbożowe, przyprawy, tapioka, sago, namiastki kawy, chleb, ciastka, wyroby cukiernicze: czekolady, batony, bombonierki, gumy do żucia, chałwa, wyroby piekarnicze, miód, syropy, drożdże, proszki do pieczenia, sól, musztarda, ocet, sosy, kisiel, budyń, przyprawy; klasa 32: piwo, napoje bezalkoholowe, wody mineralne, gazowane, soki, syropy, preparaty do przygotowania napojów, napoje owocowe; klasa 34: artykuły dla palących: tytoń, cygara, fajki, papierosy, zapałki, zapalniczki.

136 032 2009 02 04

Prawo wygasło w części dla towarów i usług: 6: metalowe: dachówki, konstrukcje stosowane w budownictwie, materiały budowlane, pokrycia dachów, rynny, 37: nadzór budowlany, usługi związane z: instalowaniem, naprawą i konserwacją konstrukcji i pokryć dachowych, 42: usługi oraz poradnictwo związane z: projektowaniem budynków i infrastruktury technicznej osiedli.

136 207 2009 01 08

Prawo wygasło w części dla usług: klasa 35: gromadzenie, ekspozycja i sprzedaż wag, aparaty kontrolnej, liczników oraz aparatów elektrycznych do pomiarów; klasa 37: usługi w zakresie ślusarstwa, usługi ogólnobudowlane, zwłaszcza w zakresie wykonywania fundamentów pod wagi sa-



- mochodowe, najazdowe i techniczne, usługi serwisowe, montażowe i naprawy wag; klasa 42: usługi w zakresie projektowania technicznego obiektów i urządzeń przeznaczonych do montażu wag.
- 139 762 2009 05 07 Prawo wygasło w części dla towarów: 11: uszczelki do kranów wodociągowych, 19: płyty niemetalowe.
- 140 980 2008 09 21 Prawo wygasło w części dla towarów i usług: 9: dyski kompaktowe, aparaty do nauczania, programy komputerowe, 35: agencje reklamowe, dystrybucja materiałów reklamowych, marketing, pokazy towarów, promocja sprzedaży dla osób trzecich, reklama i działalność informacyjna, reklamy, reklamy korespondencyjne, reklamy radiowe, reklamy telewizyjne, organizowanie targów handlowych i reklamowych, 40: druk offsetowy, druk sitowy, 41: edukacja, informacje o edukacji, organizowanie i prowadzenie konferencji, organizowanie i prowadzenie kongresów, organizowanie konkursów, publikowanie książek, nauczanie, nauczanie korespondencyjne, organizowanie i prowadzenie pracowni specjalistycznych, organizowanie zabaw, biura redakcyjne, fotostudio.
- 142 889 2009 08 03 Prawo wygasło w części dla towarów: sosy; klasa 30.
- 143 337 2009 06 25 Prawo wygasło w części dla usług: 35: pośrednictwo handlowe polegające na kojarzeniu kontrahentów handlowych w zakresie materiałów i artykułów budowlanych, pośrednio polegające na wyszukiwaniu wykonawców usług budowlanych na zlecenie osób trzecich.
- 143 338 2009 06 25 Prawo wygasło w części dla usług: 35: pośrednictwo handlowe polegające na kojarzeniu kontrahentów handlowych w zakresie materiałów i artykułów budowlanych, pośrednio polegające na wyszukiwaniu wykonawców usług budowlanych na zlecenie osób trzecich.
- 143 748 2009 09 07 Prawo wygasło w części dla towarów: 03: towary z pierwszeństwem od dnia 1999-04-13 75/681,402 US: kosmetyki, preparaty czyszczące i toaletowe, w tym: produkty toaletowe, mydła, wyroby perfumeryjne, kosmetyki i płyny do pielęgnacji włosów; 03: środki wybielające i inne substancje stosowane w praniu, preparaty nabłyszczające, szorujące i ściernie, olejki eteryczne, preparaty do czyszczenia zębów; 14: towary z pierwszeństwem od dnia 1999-04-13 75/681,402 US: wyroby jubilerskie, zegarki i zegary; 14: metale szlachetne i ich stopy, wyroby z metali szlachetnych lub pokrywane nimi, nie ujęte w innych klasach, kamienie szlachetne, przyrządy zegarmistrzowskie i chronometryczne; 16: towary z pierwszeństwem od dnia 1999-04-13 75/681,402 US: wyroby z papieru i druku; 16: papier, tektura i wyroby z tych materiałów, nie ujęte w innych klasach, materiały introligatorskie, fotografie, materiały piśmienne, kleje do materiałów piśmiennych lub do celów domowych, materiały dla artystów, pędzle malarskie, maszyny do pisania i sprzęt biurowy (z wyjątkiem mebli), materiały szkoleniowe i instruktażowe (z wyjątkiem aparatów), materiały z tworzyw sztucznych do pakowania (nie ujęte w innych klasach), karty do gry, czcionki drukarskie, matryce; 18: towary z pierwszeństwem od dnia 1999-04-13 75/681,402 US: wyroby ze skóry, torby podróżne, torby sportowe, torby na zakupy, plecaki, portfele, torebki damskie, bagaż i parasolki; 18: skóra i imitacje skóry, wyroby z tych materiałów nie ujęte w innych klasach, skóry zwierzęce, skóry surowe, kufry, parasole i laski, bicze, uprząże i wyroby rymarskie; 20: towary z pierwszeństwem od dnia 1999-04-13 75/681,402 US: meble, lustra, ramki do obrazów, wyroby z tworzyw sztucznych, zwierzęta wypchane, śpiwory, pudełka i skrzynie, niejadalne dekoracje do ciast, wieszaki na odzież, zasłony, słomki do napojów, figurki i statuetki, łańcuszki na klucze i breloczki do kluczy oraz drobne błyszczące przedmioty do dekoracji, (nie ujęte w innych klasach); 20: wyroby z drewna, korka, trzciny, wikliny, rogu, kości, kości słoniowej, fiszbinu, muszli, bursztynu, macicy perłowej, sepiolitu, imitacji tych surowców lub z tworzyw sztucznych; 21: towary z pierwszeństwem od dnia 1999-04-13 75/681,402 US: przybory kuchenne i pojemniki stosowane w gospodarstwie domowym, grzebienie, szczotki, przedmioty do użytku domowego, wyroby szklane i wyroby ceramiczne; 21: gąbki, materiały do wytwarzania pędzli i szczotek, sprzęt do czyszczenia, wiórki stalowe, nieprzetworzone lub półprzetworzone szkło (z wyjątkiem szkła stosowanego w budownictwie), wyroby porcelanowe; 24: towary z pierwszeństwem od dnia 1999-04-13 75/681,402 US: tkaniny, wyroby włókiennicze i tekstylia, narzuty na łóżka i obrusy; 25: towary z pierwszeństwem od dnia 1999-04-13 75/681,402 US: odzież, obuwie i nakrycia głowy; 28: towary z pierwszeństwem od dnia 1999-04-13 75/681,402 US: zabawki i artykuły sportowe, w tym gry i przedmioty do zabawy, artykuły gimnastyczne i sportowe oraz dekoracje choinkowe; 29: towary z pierwszeństwem od dnia 1999-04-13 75/681,402 US: mięso i przetworzona żywność; 29: ryby, drób i dzicyzna, ekstrakty mięsne, konserwowane, suszone i gotowane owoce i warzywa, galaretki, dżemy, kompoty, jaja, mleko, produkty mleczne, oleje i tłuszcze jadalne; 30: towary z pierwszeństwem od dnia 1999-04-13 75/681,402 US: podstawowe produkty żywnościowe takie jak: mąka, cukier i produkty zbożowe; 30: kawa, herbata, kakao, ryż, tapioka, sago, kawa nienaturalna, chleb, wyroby cukiernicze i słodczyce, lody, miód, melasa, drożdże, proszek do pieczenia, sól, musztarda, ocet, sosy przyprawowe, przyprawy, lód.
- 144 089 2009 08 29 Prawo wygasło w części dla towarów i usług: tekstylia i wyroby włókiennicze nie ujęte w innych klasach, narzuty na łóżka i obrusy (klasa 24); usługi krawieckie, obróbka tekstyliów (klasa 40).

- 145 329 2009 08 24 Prawo wygasło w części dla towarów: środki wybielające i inne produkty stosowane do prania, mydła, środki perfumeryjne, kosmetyki, środki do pielęgnacji włosów, środki do czyszczenia zębów, środki sanitarne będące środkami toaletowymi, dezodoranty osobiste produkty farmaceutyczne, środki sanitarne stosowane w lecznictwie i higienie osobistej, plastry, materiały opatrunkowe, filmy (błony) naświetlane do aparatów fotograficznych, magnetyczne nośniki danych, płyty (dyski) z nagraniami, gry telewizyjne, kasety video biżuteria, breloczki, zegarki; skóra i imitacje skóry, wyroby z tych materiałów, parasole grzebień, szczotki, przybory toaletowe, kosmetyczki na przybory toaletowe, naczynia jednorazowego użycia; gry, zabawki, artykuły gimnastyczne i sportowe, ozdoby choinkowe, karty do gry napoje mleczne, orzechy spreparowane, owoce spreparowane, chrupki ziemniaczane, chrupki owocowe; kawa, herbata, kakao, produkty zbożowe, pieczywo, ciastka, krakersy, kanapki, wyroby cukiernicze i słodyczne, guma do żucia, lody, napoje bezalkoholowe, tytoń, przybory do palenia, zapalki; klasy: 3,5,9,14,18,21, 28,29,30,32,34.
- 148 073 2009 06 09 Prawo wygasło w części dla towarów: klasa 16: papier i karton oraz wyroby z tych materiałów, materiały do nauczania i nauki, pomoce naukowe (na nośniku papierowym), czasopisma, książki, słowniki, broszury, komiksy edukacyjne, periodyki, prospekty, fotografie, kalendarze, agendy, notatniki, terminarze, publikacje, informatory, plakaty, koperty, mapy i plany, kartki, kalkomanie, naklejki, nalepki, okładki i obwoluty, tworzywa sztuczne do pakowania, folie reklamowe, artykuły z folii i tworzyw sztucznych.
- 148 959 2009 12 02 Prawo wygasło w części dla towarów i usług: klasa 6: kształtki wentylacyjne metalowe; klasa 9: aparatura kontrolno-pomiarowa dla sterowania i automatycznej regulacji urządzeń i instalacji grzewczych, wentylacyjnych, klimatyzacyjnych, chłodniczych; klasa 11: urządzenia i instalacje grzewcze, wentylacyjne, klimatyzacyjne, chłodnicze, gazowe, wodne, sanitarne, pary, sprężonego powietrza, centralnego ogrzewania dla przemysłu, rolnictwa i gospodarstw domowych; klasa 17: materiały izolacyjne i uszczelniające dla przemysłu i budownictwa; klasa 19: kształtki wentylacyjne z tworzyw sztucznych; klasa 37: budowa, przebudowa, rozbudowa, montaż, remonty, modernizacje urządzeń i instalacji grzewczych, wentylacyjnych, klimatyzacyjnych, chłodniczych, instalatorskie usługi budowlane, nadzory inwestorskie, nadzory fachowe nad rozruchem i eksploatacją urządzeń i instalacji grzewczych, wentylacyjnych, klimatyzacyjnych, chłodniczych.
- 148 960 2009 12 02 Prawo wygasło w części dla towarów i usług: klasa 6: kształtki wentylacyjne metalowe; klasa 9: aparatura kontrolno-pomiarowa dla sterowania i automatycznej regulacji urządzeń i instalacji grzewczych, wentylacyjnych, klimatyzacyjnych, chłodniczych; klasa 11: urządzenia i instalacje grzewcze, wentylacyjne, klimatyzacyjne, chłodnicze, gazowe, wodne, sanitarne, pary, sprężonego powietrza, centralnego ogrzewania dla przemysłu, rolnictwa i gospodarstw domowych; klasa 17: materiały izolacyjne i uszczelniające dla przemysłu i budownictwa; klasa 19: kształtki wentylacyjne z tworzyw sztucznych; klasa 37: budowa, przebudowa, rozbudowa, montaż, remonty, modernizacje urządzeń i instalacji grzewczych, wentylacyjnych, klimatyzacyjnych, chłodniczych, instalatorskie usługi budowlane, nadzory inwestorskie, nadzory fachowe nad rozruchem i eksploatacją urządzeń i instalacji grzewczych, wentylacyjnych, klimatyzacyjnych, chłodniczych.
- 149 422 2009 11 20 Prawo wygasło w części dla usług: montaż i naprawy urządzeń i instalacji: chłodniczych, klimatyzacyjnych, wentylacyjnych i techniki ciepłej, instalowanie, uruchamianie, remonty i legalizacja aparatury kontrolno-pomiarowej i automatyki, modernizacja istniejących systemów ciepłych; opracowywanie kompletnych projektów branży: chłodniczej, klimatyzacyjnej, wentylacyjnej i techniki ciepłej, ekspertyzy, opinii doradztwo techniczne z zakresu systemów techniki ciepłej, wentylacji, chłodnictwa i klimatyzacji, analizy techniczne, wdrażanie i upowszechnianie nowoczesnych specjalistycznych i energooszczędnych systemów w chłodnictwie, technice ciepłej, wentylacji i klimatyzacji, wykonywanie pomiarów ciepłych, inwentaryzacji źródeł ciepła, opracowywanie analiz technicznych; klasa 37, 42.
- 150 576 2010 04 07 Prawo wygasło w części dla towarów: klasa 10: przyrządy, sprzęt i rowery rehabilitacyjne; klasa 12: rowery; klasa 18: torby i pokrowce na sprzęt sportowo-turystyczny, torby podróżne, plecaki, chlebaki, torby do pojazdów jednośladowych; klasa 25: odzież, obuwie i nakrycia głowy sportowe i turystyczne; klasa 28: rowery treningowe stacjonarne; klasa 39: organizowanie i prowadzenie wycieczek rowerowych i imprez turystyki rowerowej; klasa 41: usługi związane z organizacją i prowadzeniem imprez sportowych i wypoczynku, wypożyczanie sprzętu sportowego z wyjątkiem pojazdów.
- 194 104 2009 07 03 Prawo wygasło w części dla towarów: wyroby winiarskie, wina, z Doliny Napa z klasy 33.
- 196 146 2009 06 25 Prawo wygasło w części dla usług: 39: usługi transportowe w zakresie przewozu towarów transportem samochodowym.

#### REJESTRACJA MIĘDZYNARODOWA UZNANA W POLSCE

*Poniższe zestawienie zawiera kolejno: numer międzynarodowego rejestru znaków towarowych (w przypadku konwersji – oznaczono literą K), określenie znaku towarowego przedstawionego w postaci liter bądź cyfr albo, jeżeli znak jest znakiem graficznym lub zawiera elementy graficzne, wskazanie symboli klas elementów graficznych znaku (CFE), określenie klas towarowych, nazwisko i imię bądź nazwę uprawnionego, jego miejsce zamieszkania lub siedzibę oraz kod kraju, datę rejestracji międzynarodowej lub datę późniejszego wyznaczenia,*

datę zamieszczenia informacji o tej rejestracji w Biuletynie Urzędu Patentowego oraz datę notyfikacji bądź datę notyfikacji późniejszego wyznaczenia.

<b>146354</b>	Biscuitine	29
Loders Croklaan BV, Hogeweg 1 NL-1521 AZ Wormerveer (NL)		
2009 04 16	2009 08 03	2009 06 18
<b>178331</b>	Contraspum	01
BK Giulini GmbH, Giulinistraße 2 67065 Ludwigshafen (DE)		
2009 02 20	2009 08 03	2009 06 11
<b>2R 179756</b>	"Perglutin"	01
BK Giulini GmbH, Giulinistraße 2 67065 Ludwigshafen (DE)		
2009 02 20	2009 07 06	2009 05 21
<b>214044</b>	Otitex	01, 05
SÜDMEDICA GMBH CHEMISCH-PHARMAZEUTISCHE FABRIK PHARMAZEUTISCHE HANDELSGESELLSCHAFT, Ehrwalder Strasse 21 81377 MÜNCHEN (DE)		
2009 01 30	2009 07 06	2009 05 21
<b>214948</b>	Aquanta	01
Ecolab GmbH & Co. OHG, Reisholzer-Werftstraße 38-42 40589 Düsseldorf (DE)		
2009 03 10	2009 07 20	2009 06 04
<b>279393</b>	Sikaplast	01
CFE: 27.5.1		
Sika AG, Zugerstrasse 50 CH-6341 Baar (CH)		
2009 01 19	2009 06 22	2009 05 07
<b>308738</b>	RENAULT	
CFE: 27.5.1 35, 36, 37, 38, 39, 40, 41		
RENAULT s.a.s. société par actions simplifiée, F-92100 BOULOGNE- BILLANCOURT (FR)		
2008 12 08	2009 07 06	2009 05 21
<b>350371</b>	ST	
CFE: 26.1.18, 27.1.1, 27.5.22 25, 28		
SERGIO TACCHINI INTERNATIONAL S.P.A., Galleria Borromeo, 3 I-35137 Padova (IT)		
2009 03 10	2009 07 20	2009 05 28
<b>352857</b>	Kordes' Rose-Red Queen-	31
W. Kordes' Söhne Rosenschulen GmbH & Co KG, 25365 Klein Offenseth-Sparrieshoop (DE)		
2008 12 04	2009 06 22	2009 05 07
<b>353878</b>	Chopard GENEVE	
CFE: 27.5.1 14		
Chopard International SA, Route de Promenthoux CH-1197 Prangins (CH)		
2009 02 19	2009 07 06	2009 05 14
<b>359936</b>	Bayfolan	01
Bayer Aktiengesellschaft, Kaiser-Wilhelm-Allee 51373 Leverkusen (DE)		
2008 12 05	2009 07 20	2009 06 04
<b>389253</b>	ARDUAN	05
Richter Gedeon Nyrt., Gyömrői út 19-21 H-1103 Budapest (HU)		
2009 03 05	2009 08 03	2009 06 18
<b>397482</b>	SAROTTI	01, 05, 29, 30, 31, 32, 33
Barry Callebaut AG, Westpark, Pfingstweidstrasse 60 CH-8005 Zürich (CH)		
2008 09 23	2009 08 03	2009 06 18
<b>441802</b>	DIAPHAN	05
BIOFARMA, 22, rue Garnier F-92200 NEUILLY-SUR-SEINE (FR)		
2009 03 06	2009 07 20	2009 06 04
<b>442021</b>	CERTINA ARGONAUTE	
CFE: 27.5.1 14		
Certina AG (Certina SA) (Certina Ltd), Chemin des Tourelles 17 CH- 2400 Le Locle (CH)		
2009 03 05	2009 07 06	2009 05 14
<b>443068</b>	Paladin	29
Bayerische Milchindustrie eG, Klötzlmüllerstrasse 140 84034 Landshut (DE)		
2009 03 02	2009 08 03	2009 06 11
<b>502161</b>	ANTINORI	33
MARCHESI ANTINORI S.r.l., Piazza Antinori, 3 I-50123 FIRENZE (IT)		
2008 12 23	2009 07 06	2009 05 14
<b>528900</b>	DUE TORRI	33
GERARDO CESARI S.p.A., Via L. Ciocca, 35 I-25027 QUINZANO D'OGGIO (BS) (IT)		
2009 02 20	2009 06 08	2009 04 16
<b>531490</b>	EGIFILIN	05
EGIS GYOGYSZERGYÁR Nyilvánosan Működő Részvénytársaság, ut Kereszturi 30-38 H-1108 Budapest (HU)		
2009 02 18	2009 07 06	2009 05 21
<b>532686</b>	veit	
CFE: 27.5.1 07, 09, 11		
VEIT GmbH, Justus-von-Liebig-Strasse 15 86899 LANDSBERG (DE)		
2009 01 19	2009 07 06	2009 05 21
<b>584597</b>	Saint-PETRUS	
CFE: 14.5.1, 14.5.3, 14.5.12, 26.4.2, 26.4.5, 26.4.16, 27.3.1, 27.3.15, 27.5.1, 27.5.17 29, 31, 39		
THIERRY CLOS, La Dutile F-04100 MANOSQUE (FR)		
2009 03 13	2009 07 06	2009 05 14
<b>622415</b>	Quooker	09, 11
Henri Peteri Beheer B.V., Staalstraat 13 NL-2984 AJ Ridderkerk (NL)		
2009 03 30	2009 08 03	2009 06 18
<b>641463</b>	NEXOTON	05
EGIS GYÓGYSZERGYÁR Nyilvánosan Működő Részvénytársaság, Keresztúri út 30-38 H-1106 Budapest (HU)		
2008 12 22	2009 06 22	2009 04 30
<b>659376</b>	KAMBLY	05, 29, 30, 31
Kambly S.A., Spécialités de biscuits suisses, Mühlestrasse, CH-3555 Trubschachen (CH)		
2009 03 25	2009 08 03	2009 06 11
<b>667221</b>	Neighborhood	25
Sport-Scheck GmbH, Sendlinger Straße 6 80331 München (DE)		
2009 02 17	2009 07 20	2009 05 28
<b>669039</b>	MYOSPASMIN	05
Labatec-Pharma S.A., Rue du Cardinal Journet, 14 CH-1217 Meyrin (CH)		
2009 03 12	2009 08 03	2009 06 11
<b>684987</b>	TANTUM-ROSA	05
AZIENDE CHIMICHE RIUNITE ANGELINI FRANCESCO A.C.R.A.F. S.P.A., Viale Amelia, 70 I-00181 ROMA (IT)		
2008 11 14	2009 06 08	2009 04 16
<b>699197</b>	POMONA	33
BERSANO VINI S.P.A., Piazza Dante 21 I-14049 Nizza Monferrato (AT) (IT)		
2009 01 14	2009 06 22	2009 05 07
<b>706444</b>	MURR ELEKTRONIK	
CFE: 26.4.1, 26.4.11, 27.5.1 09, 42		
Murrelektronik GmbH, Falkenstrasse 3 71570 Oppenweiler (DE)		
2009 02 04	2009 07 06	2009 05 14
<b>710191</b>	combi Wash	03
Schweizer-Effax, GmbH, Westring 24 48356 Nordwalde (DE)		
2009 02 25	2009 07 20	2009 05 28
<b>713764</b>	AÉRO WATCH	
CFE: 24.15.21, 26.11.3, 27.1.1, 27.5.1 14		
AEROWATCH SA, Rue des Sommetres 8 CH-2350 Saignelégier (CH)		
2009 04 16	2009 08 03	2009 06 18
<b>728611</b>	IWC Portugieser	14
RICHEMONT INTERNATIONAL S.A., Route des Biches 10 CH-1752 Villars-sur-Glâne-Fribourg (CH)		
2009 04 02	2009 07 06	2009 05 14

<b>736865</b>	FIBRATOP	05, 31
OUEST ELEVAGE société coopérative d'intérêt collectif agricole, société anonyme, Lesgall-Ploudaniel F-29260 LESNEVEN (FR)		
2009 02 09	2009 07 20	2009 05 28
<b>768018</b>	CITROBIOTIC	05
Sanitas biologische Nahrungsergänzungs-und Heilmittel GmbH & Co. KG, Billerbecker Straße 67 32839 Steinheim (DE)		
2009 02 12	2009 05 25	2009 04 02
<b>770474</b>	NARKOTIC	
CFE: 2.1.25, 21.3.21, 27.5.1		
M. YILDIZ Saadettin, 18 allée Léon Paul Fargue F-95200 SARCELLES (FR)		
2008 12 01	2009 07 06	2009 05 14
<b>772445</b>	DEKABEN	01
Jan Dekker International B.V., Plein 13-1 NL-1521 AA Wormerveer (NL)		
2008 11 10	2009 07 06	2009 05 21
<b>782066</b>	BOCCADIGABBIA	29, 33, 43
ALESSANDRI Elvidio, Via Enrico il Navigatore, 65 I-62012 Civitanova Marche (MC) (IT)		
2009 02 04	2009 07 06	2009 05 14
<b>802869</b>	CFE: 26.1.6, 26.15.11, 26.15.25	41, 42
Dr. Gerald Prior, Sophienstrasse 3 33332 Gütersloh (DE)		
2009 02 19	2009 08 03	2009 06 18
<b>812771</b>	XIVE	10
Friadent GmbH, Steinzeugstrasse 50 68229 Mannheim (DE)		
2009 03 04	2009 08 03	2009 06 18
<b>821096</b>	AIYIMEI	25
FENGHUA AIYIMEI GARMENTS CO., LTD, No. 172, Nanshan Road, Daqiao Town Fenghua City Zhejiang Province 315500 (CN)		
2008 10 31	2009 06 08	2009 04 16
<b>826319</b>	FIL-NOX	
CFE: 27.5.1		
INDUSTRIAS MATEU, S.A., Pol. Ind. „La Ferrería”, Avda. Ferreria, 11 E-08110 Montcada/Reixach-BARCELONA (ES)		
2008 11 25	2009 06 08	2009 04 23
<b>826730</b>	K Kezman	
CFE: 9.1.24, 27.5.1, 29.1.13		
METTAŞ TEKSTİL SANAYI VE TICARET ANONİM ŞİRKETİ, M. Kemalettin Mahallesi Derinkuyu Sokak Bektaş Pasajı 16/74 Laleli-ISTANBUL (TR)		
2009 02 06	2009 07 06	2009 05 21
<b>832500</b>	PAPCEL	07, 16, 37
PAPCEL, a.s., Uničovská 132 CZ-784 10 Litovel (CZ)		
2008 07 29	2009 05 25	2009 04 02
<b>837247</b>	Otto Gross	33, 35, 43
Obshchestvo s ogranichennoi Otvetstvennostyou „Aleksandrovy pogreba”, str. 25, 79A, Altufyevskoye Sh. RU-127410 Moscou (RU)		
2008 01 22	2009 08 03	2009 06 18
<b>838568</b>	CFE: 15.1.13, 26.4.1, 26.13.25, 29.1.6	36
Aquila Capital Concepts GmbH, Ferdinandstr. 25/27 20095 Hamburg (DE)		
2008 11 28	2009 06 08	2009 04 16
<b>843804</b>	Technical Tackle	
CFE: 27.5.1		
Watersportcentrale, naamloze vennootschap, Grotestraat 58 B-3600 Genk (BE)		
2009 03 17	2009 08 03	2009 06 18
<b>849356</b>	WEN FLYING	
CFE: 3.13.1, 27.5.1		
QINGDAO WEN FLYING IMP & EXP CO. LTD., Room 803, 8th Floor, Block 1, Guohua Building No. 2, Shandong Road Qingdao, 266071 (CN)		
2008 12 12	2009 06 22	2009 05 07
<b>850469</b>	DIANATAL	03, 05, 10, 44
HCB Happy Child Birth Holding AG, Surenweg 7 CH-6318 Walchwil (CH)		
2009 02 20	2009 06 22	2009 05 07
<b>854560</b>	SONDERMARKE	
CFE: 20.5.21		
Josef Gossy, Zum Alten Stadttor 1a A-7071 Rust (AT)		
2009 01 12	2009 08 03	2009 06 11
<b>858046</b>	ZINZI	14
Lückerath B.V., Rotterdamse Rijweg 48 NL-3043 BM Rotterdam (NL)		
2009 03 03	2009 08 03	2009 06 11
<b>873551</b>		11, 35, 42
Obshchestvo s ogranichennoy otvetstvennostyu „Zavod „Svetovye tekhnologii”, 11A, ul. Magistralnaya RU-390010 g. Ryazan (RU)		
2008 12 30	2009 07 06	2009 05 14
<b>874102</b>	First-Lady	
CFE: 28.3.0		
ZHENG YIFENG, Zhejiang (CN)		
2009 01 07	2009 06 22	2009 05 07
<b>877076</b>	Octopus	09, 42
Deutsche Telekom AG, Friedrich-Ebert-Allee 140 53113 Bonn (DE)		
2008 02 27	2009 06 08	2009 04 16
<b>879248</b>	COWBELL OUR MILK NOTRE LAIT	
CFE: 3.4.2, 8.3.1, 11.3.2, 25.1.6, 29.1.15		
Cowbell International Inc., c/o Arosemena Noriega & Contreras, Edificio Interseco, Calle Elvira Mendez No 10, Apartado 0816-01560 Panama 5 (PA)		
2008 08 08	2009 06 22	2009 04 30
<b>880959</b>	OGESTAN	05
LABORATOIRES MACANTHY, Société anonyme monégasque, Les Terrasses du Port, 2, avenue des Lignes MC-98000 MONACO (MC)		
2009 03 12	2009 08 03	2009 06 11
<b>886472</b>	TENESOL	07, 09, 11, 35, 36, 37, 39, 40, 42
TENESOL société anonyme, 12 allée du Levant, Parc d'Activités F-69890 LA TOUR DE SALVAGNY (FR)		
2008 08 06	2009 08 03	2009 06 11
<b>889029</b>	BACKHOME BIOTEC	09
VIRBAC S.A., 1ere avenue-2065 m-L.I.D. F-06516 CARROS (FR)		
2009 02 04	2009 07 06	2009 05 14
<b>890057</b>	base XX	09, 16, 18
DICOTA GmbH, Pleidelsheimer Strasse 15 74321 Bietigheim-Bissingen (DE)		
2009 02 13	2009 07 06	2009 05 14
<b>895411</b>	de Miclén	
CFE: 26.1.20, 26.1.24, 29.1.12		
de Miclén, a.s., Nádražný rad 23 SK-934 12 Levice (SK)		
2008 11 27	2009 06 22	2009 05 07
<b>899636</b>	CELLBES	18, 24, 25, 35, 36
Cellbes Postorder AB, SE-501 81 Borås (SE)		
2009 05 07	2009 08 03	2009 06 18
<b>900184</b>	LUDWIG REITER	
CFE: 2.1.20		
Ludwig Reiter Schuhmanufaktur GmbH, Mölkersteig 1 A-1010 Wien (AT)		
2009 02 11	2009 06 08	2009 04 23
<b>902052</b>	D&P perfumum	
CFE: 26.1.4, 26.1.18, 27.5.1, 29.1.12		
D-P PARFÜMÜM İTHALAT İHRACAT SANAYİ VE TİCARET LİMİTED ŞİRKETİ, Macunköy Erciyes İş Yerleri Sitesi 197. Cadde No. 2 İstanbul Yolu Yenimahalle ANKARA (TR)		
2009 01 30	2009 06 08	2009 04 23
<b>908452</b>	LA VELINA	
CFE: 27.5.1		

KARYA İÇ VE DIŞ TICARET LIMITED ŞİRKETİ, Koska Caddesi No:45/8 Laleli İSTANBUL (TR)				Mahmood Saber Hamcho, Sham Building-Adawy Street Damascus (SY)			
2008 03 11	2009 05 25	2009 04 09		2009 03 25	2009 07 20	2009 05 28	
<b>925433 K*</b> ) SUPER FLEX				<b>969904</b> TriView			
CFE: 27.5.11, 29.1.13		01, 19		CFE: 25.1.9, 28.1.0		09	
"PETROCOLL ANONIMI VIOMICHANIKI & EMPORIKI ETERIA PARAGOGIS & EMPORIAS CHIMIKON PROIODON", TRADING AS „PETROCOLL A.B.E.E.", Solomou Str. and Troon 77 GR-121 33 Peristeri Attikis (GR)				Mahmood Saber Hamcho, Sham Building-Adawy Street Damascus (SY)			
2007 03 16		2009 04 23		2009 03 25	2009 07 20	2009 05 28	
<b>928946</b> CFE: 1.1.1, 1.15.5		09, 11		<b>972172</b> Kayserburg			
Guangdong Fivestar Solar Energy Co., Ltd., Liuchongwei Industrial Area, Wanjiang District, Dongguan Guangdong Province (CN)				CFE: 27.5.25		15	
2007 06 12	2009 06 22	2009 05 07		GUANGZHOU PEARL RIVER PIANO GROUP LTD., Yu Wei Xi Road, South Hua Di Da Dao, Li Wan District, Guangzhou 510388 Guangdong (CN)			
<b>929616</b> CATENA		01, 05, 42		2008 12 01	2009 05 25	2009 04 02	
Santhera Pharmaceuticals (Schweiz) AG, Hammerstrasse 47 CH-4410 Liestal (CH)				<b>972173</b> Kayserburg			
2009 04 03	2009 07 06	2009 05 21		CFE: 7.1.1, 24.1.5, 25.1.25, 26.11.7, 27.5.25		15	
<b>932349</b> HENGYUAN				GUANGZHOU PEARL RIVER PIANO GROUP LTD., Yu Wei Xi Road, South Hua Di Da Dao, Li Wan District, Guangzhou 510388 Guangdong (CN)			
CFE: 26.4.9, 28.3.0		22, 23		2008 12 01	2009 05 25	2009 04 02	
JIANGSU HENGLI CHEMICAL FIBRE CO., LTD., No. 1 Hengli Road, Economic Development Zone of Nanma, Shengze Town, Wujiang City Jiangsu (CN)				<b>972424</b> COUPLÉ		16, 41	
2008 11 24	2009 05 25	2009 04 02		PARI MUTUEL URBAIN (Groupement d'intérêt économique), 2 rue du Professeur Florian Delbarre F-75015 PARIS (FR)			
<b>937844</b> e				2009 03 16	2009 07 06	2009 05 21	
CFE: 27.5.21		18, 25, 26		<b>972893</b> PMU			
JIANGSU ABLE TEXTILES & GARMENTS CO., LTD, Qingyang South Road No. 69, Changzhou City Jiangsu Province 213003 (CN)				CFE: 2.1.16, 3.3.1, 26.1.14, 26.1.15, 27.5.24		16, 28, 38, 41	
2008 12 19	2009 05 25	2009 04 09		PARI MUTUEL URBAIN, 2 rue du Professeur Florian Delbarre F-75015 PARIS (FR)			
<b>937845</b> able				2009 03 16	2009 07 06	2009 05 21	
CFE: 27.5.1		18, 25, 26		<b>973022</b> QUINTÉ +		16, 41	
JIANGSU ABLE TEXTILES & GARMENTS CO., LTD, Qingyang South Road No. 69, Changzhou City Jiangsu Province 213003 (CN)				CFE: 24.17.7			
2008 12 19	2009 05 25	2009 04 09		PARI MUTUEL URBAIN (P.M.U.), 2, rue du Professeur Florian Delbarre F-75015 PARIS (FR)			
<b>941712</b> CFE: 5.3.14, 28.5.0, 29.1.12		16		2009 03 17	2009 07 06	2009 05 21	
VIDKRYTE AKCIONERNE TOVARYSTVO „VGP“, vul. S. Lazo, 7, m. Luc'k Volyns'ka obl. 43020 (UA)				<b>973049</b> PMU			
2009 02 16	2009 06 08	2009 04 16		CFE: 2.1.20, 3.3.1, 26.1.15, 26.1.18, 29.1.1, 29.1.3		16, 28, 38, 41	
<b>944621</b> IRLAB		09		PARI MUTUEL URBAIN, 2 rue du Professeur Florian Delbarre F-75015 PARIS (FR)			
Viewlink Technology Ltd, No. 30, the 8th floor, Diganghaiwan Haoyuan City 3.6 meter Apartment, Velvet flowers Road, Futian Bonded Area Shenzhen City, Guangdong (CN)				2009 03 16	2009 07 06	2009 05 21	
2009 03 24	2009 07 20	2009 05 28		<b>976243</b> ReiGee			
<b>945932</b> DOROT				CFE: 2.5.1, 27.5.1, 28.3.0		23, 24, 25	
CFE: 25.1.9, 29.1.4		06, 11		HENG YUAN XIANG (GROUP) CO., LTD., 358 Jinling Road E 200021 Shanghai (CN)			
ARMAŞ SU ARMATÜRLERİ SAN. VE TIC. A.Ş., 1, Organize Sanayi Bölgesi Atabey Sokak No:21 Konya (TR)				2008 11 27	2009 05 25	2009 04 02	
2009 01 05	2009 06 22	2009 04 30		<b>977008</b> IICLA			
<b>953414</b> MOLTOPLAST				CFE: 4.5.3, 26.1.18, 27.5.2, 29.1.12		02, 19, 37	
CFE: 27.5.1, 29.1.1		05, 10, 17, 20		Akzo Nobel Coatings International B.V., Velperweg 76 NL-6824 BM Arnhem (NL)			
Moltoplast GmbH, Egger-Lienz-Strasse 130 A-6020 Innsbruck (AT)				2008 10 09	2009 05 25	2009 04 02	
2008 07 15	2009 08 03	2009 06 18		<b>977680</b> CARVE		09, 25	
<b>956717</b> fratelli la bufala pizzaioli emigranti				AUSTRALIAN APPAREL PTY LTD, 14 Commercial Road Kingsgrove NSW 2208 (AU)			
CFE: 1.3.2, 3.6.6, 26.4.19		43		2009 02 16	2009 06 08	2009 04 16	
EMME SEI S.P.A., Via Chiaia, n. 30 I-80100 NAPOLI (IT)				<b>979526</b> FXDD			
2009 01 30	2009 06 08	2009 04 16		CFE: 26.3.1, 26.11.8, 26.11.9, 29.1.4		09, 36, 41	
<b>962022</b> TriView				FXDirect Dealer LLC, 75 Park Place, 4th Floor New York, NY 10007 (US)			
CFE: 25.1.9, 28.1.0		07		2009 03 17	2009 05 25	2009 04 09	
Mahmood Saber Hamcho, Sham Building-Adawy Street Damascus (SY)				<b>980016</b> office point germany			
2009 03 25	2009 07 20	2009 05 28		CFE: 25.5.1, 26.1.3, 27.5.11		08, 16, 18, 20	
<b>962524</b> TriView				Optex Handels GmbH, Warburgzeile 2-4 10587 Berlin (DE)			
CFE: 25.1.9, 28.1.0		11		2008 06 18	2009 06 22	2009 05 07	
				<b>980984</b> CELL PREMIUM		03	
				Med-Beauty Swiss AG, Firststrasse 17 CH-8835 Feusisberg (CH)			
				2009 04 07	2009 07 06	2009 05 21	

<b>984611</b>	STELLUX		14, 25, 26
	Swarovski Aktiengesellschaft, Dröschstrasse 15 FL-9495 Triesen (LI)		
2009 04 17	2009 07 20		2009 06 04
<b>988954</b>	BOLS		
CFE: 19.7.9, 19.7.23, 24.1.12, 29.1.13			33
	Distilleerderijen Erven Lucas Bols B.V., Wattstraat 61 NL-2723 RB Zoetermeer (NL)		
2009 02 09	2009 07 06		2009 05 14
<b>989718</b>	l'été		03, 05, 08, 21, 35
	Řebíček Tomáš, Stará Riviéra 757 CZ-738 01 Frýdek-Místek (CZ)		
2008 08 06	2009 03 16		2009 01 29
<b>991669</b>	KRONOSAN		05
	BIOIBERICA, S.A., Pl. Francesc Macia, 7 E-08029 BARCELONA (ES)		
2008 12 18	2009 04 14		2009 02 19
<b>992235</b>	Mousslée		30
	Monika Krause, Biedenkamp 7 21509 Glinde (DE)		
2008 11 18	2009 04 14		2009 02 26
<b>992311</b>	LE PAIN Héritage		
CFE: 2.9.14, 8.1.1, 26.4.10, 27.5.1, 29.1.13			30
	GRANDS MOULINS DE PARIS, 99 rue Mirabeau F-94200 IVRY SUR SEINE (FR)		
2009 04 03	2009 08 03		2009 06 11
<b>992563</b>	SILVER ART		07, 09, 11
	ROWENTA WERKE GmbH, Herrnrainweg 5 63067 Offenbach (DE)		
2008 11 17	2009 04 27		2009 03 05
<b>992980</b>	ACS Analyst		09, 42
	Rattunde & Co GmbH, Bauernallee 23 19288 Ludwigslust (DE)		
2008 08 26	2009 04 27		2009 03 05
<b>993410</b>	Barbus		
CFE: 29.1.4			03
	de Miclén, a.s., Nádražný rad 23 SK-934 12 Levice (SK)		
2008 11 27	2009 04 27		2009 03 12
<b>993415</b>	SHTOX		21
	Bushkovsky D'Evgeny Vladimirovich, pr. Koroleva, maison 47, Corps 1, appartement 30 RU-197371 Sankt-Pétersbourg (RU)		
2008 05 14	2009 04 27		2009 03 12
<b>993431</b>	GREE		
CFE: 26.1.12, 27.5.1		07, 09, 11, 16, 35, 37	
	GREE ELECTRIC APPLIANCES, INC. OF ZHUHAI, Jinji West Road, Qianshan Zhuhai Guangdong (CN)		
2008 07 31	2009 04 27		2009 03 12
<b>993446</b>	CFE: 4.5.3, 29.1.12	01, 02, 03, 04, 05, 06, 07, 08, 09, 10, 11, 12, 13, 14, 15, 16, 17, 18, 19, 20, 21, 22, 23, 24, 25, 26, 27, 28, 29, 30, 31, 32, 33, 34, 35, 36, 37, 38, 39, 40, 41, 42, 43, 44, 45	
	COMPAGNIE FINANCIERE DE PARTICIPATIONS-SOCIETE COFIPAR Société en nom collectif, 24 rue Auguste-Chabrieres F-75015 PARIS (FR)		
2008 09 19	2009 04 27		2009 03 12
<b>993514</b>	medes		06, 17
	MEDLER TESISAT ÜRÜNLERİ SANAYİ VE TİCARET ANONİM ŞİRKETİ, Beylikdüzü Beymersan Mermerciler Sitesi 8. Cadde No:2 Büyükçekmece Istanbul (TR)		
2008 12 24	2009 04 27		2009 03 12
<b>994024</b>	FILTER CIGARETTES GOLD Marlboro ADVANCE		
CFE: 10.1.25, 26.3.23, 27.5.10, 29.1.12			34
	Philip Morris Products S.A., Quai Jeanrenaud 3 CH-2000 Neuchâtel (CH)		
2009 05 15	2009 08 03		2009 06 11
<b>994187</b>	FERMAXX		
CFE: 26.11.12, 27.5.1, 29.1.13			01
	Robert BUGAR, Wernsbach 16 91629 Weihenzell (DE); Michael ENGELHARDT, Weiherneidbach 15 91746 Weidenbach (DE)		
2009 01 27	2009 05 11		2009 03 19
<b>995471</b>	Gelb, Gelber, Gelbe Seiten		09, 16, 35, 38, 41, 42
	DeTeMedien Deutsche Telekom Medien GmbH, Wiesenhüttenstr. 18 60329 Frankfurt am Main (DE)		
2008 09 19	2009 05 11		2009 03 26
<b>995472</b>	EDAN		
CFE: 27.5.1			10
	EDAN INSTRUMENTS, INC., 3/F-B, Nanshan Medical Equipments Park, Nanghai Rd 1019#, Shekou 518067 Nanshan Shenzhen (CN)		
2009 02 16	2009 05 11		2009 03 26
<b>995475</b>	COCOBRICO		04, 34, 35
	Heinrich Thoms GmbH & Co. KG, Otternhägenerstrasse 8 A 30826 Garbsen-Frielingen (DE)		
2008 12 15	2009 05 11		2009 03 26
<b>995520</b>	1 LE BATELEUR		
CFE: 27.5.1, 27.7.1			03
	GADO S.R.L., Via Goldoni, 10 I-20129 MILANO (IT)		
2008 12 02	2009 05 11		2009 03 26
<b>995559</b>	PERFECT PALM		21
	Altro Limited, Works Road, Letchworth Garden City Hertfordshire SG6 1NW (GB)		
2009 02 11	2009 05 11		2009 03 26
<b>995614</b>	Endress+Hauser		09, 37, 39, 42
	Mestra AG, Kägenstrasse 2 CH-4153 Reinach (CH)		
2008 07 24	2009 05 11		2009 03 26
<b>995801</b>	Romantic Collection		
CFE: 26.4.18, 27.5.1			03
	Moslem Ahmad, Zhmerinska str. 40 Kharkiv 61066 (UA)		
2008 12 31	2009 05 25		2009 04 02
<b>995823</b>	Tiradell		
CFE: 25.1.1, 26.11.12, 27.5.24, 29.1.14			30
	Lidl Stiftung & Co. KG, Stiftsbergstrasse 1 74167 Neckarsulm (DE)		
2008 12 16	2009 05 25		2009 04 02
<b>995830</b>	WENICE BY WNC KIDS FASHION		
CFE: 25.3.1, 27.5.10, 29.1.13			25, 35
	KUŞAM TEKSTİL KONFEKSİYON SANAYİ VE TİCARET LIMITED ŞİRKETİ, Keresteciler Sitesi Fatih Cad. Pelit Sok No: 12 MERTER ISTANBUL (TR)		
2008 08 21	2009 05 25		2009 04 02
<b>995947</b>	Mark Buxton		03
	Otkrytoje Akzionerņoje Obschestvo „EDINAYA EVROPA-HOLDING“, ul. Mashkova, 1 RU-105062 Moskva (RU)		
2008 12 23	2009 05 25		2009 04 02
<b>995969</b>	Depron Flat Tray		16, 17, 20
	DEPRON B.V., Wetering 20 NL-6002 SM WEERT (NL)		
2008 12 12	2009 05 25		2009 04 02
<b>995976</b>	ECOBION		03, 05
	Obschestvo s ogranichennoi otvetstvennost'ŭ „ECOBION“, ul. Marksistskaya 16 RU-109147 Moscow (RU)		
2008 12 23	2009 05 25		2009 04 02
<b>996074</b>	HASTA		
CFE: 26.4.18, 27.5.17, 29.1.13			06, 09, 35, 37, 42
	HASTA, s.r.o., Bytčianska 814/131 SK-010 03 Žilina-Považský Chlmec (SK)		
2008 11 03	2009 05 25		2009 04 02
<b>996075</b>	HASTA		
CFE: 26.4.18, 27.5.17			06, 09, 35, 37, 42
	HASTA, s.r.o., Bytčianska 814/131 SK-010 03 Žilina-Považský Chlmec (SK)		
2008 11 03	2009 05 25		2009 04 02

<b>996076</b>	HASTA	06, 09, 35, 37, 42
HASTA, s.r.o., Bytčianska 814/131 SK-010 03 Žilina-Považský		
Chlmec (SK)		
2008 11 03	2009 05 25	2009 04 02
<b>997175</b>	MAXMAN	07, 09, 12
CFE: 27.5.24		
"DE-MI PROMET" Trgovačko preduzeće, Banja Luka, d.o.o.,		
Ul. Krajiških brigada br. 30 78000 Banja Luka (BA)		
2008 11 28	2009 05 25	2009 04 09
<b>997253</b>	FRESH EXTREME	07, 08, 11
CALOR, Place Ambroise Courtois F-69008 LYON (FR)		
2009 03 02	2009 06 08	2009 04 16
<b>997564</b>	Schoggi+Mail	16, 30, 39
Dr. Markus Hess, Rheinstrasse 4 CH-8193 Eglisau (CH)		
2008 07 14	2009 06 08	2009 04 16
<b>997648</b>	SELF DISCOUNT	35
GROUPE AUCHAN, 40 avenue de Flandre F-59170 CROIX (FR)		
2008 09 10	2009 06 08	2009 04 16
<b>997652</b>	SOFA STORE	18, 20, 37
CFE: 27.5.15		
EUROSOFA, s.r.o., Rožňavská 1 SK-831 04 Bratislava (SK)		
2008 12 09	2009 06 08	2009 04 16
<b>997711</b>	ATHLE TEE	25
DECATHLON, 4 boulevard de Mons F-59650 VILLENEUVE		
D'ASCQ (FR)		
2009 02 10	2009 06 08	2009 04 16
<b>997722</b>	BERNER	19, 25
CFE: 26.3.23, 27.5.1		
Berner GmbH, Bernerstrasse 6 74653 Künzelsau (DE)		
2009 03 04	2009 06 08	2009 04 16
<b>997739</b>	CAS MESSPROGRAMM	09, 35, 42
CFE: 27.5.10		
CAS Clean-Air-Service AG, Reinluftweg 1 CH-9630 Wattwil (CH)		
2009 03 12	2009 06 08	2009 04 16
<b>997753</b>	TC THERMOTECHNIKA CROWN COOL EUROPEAN	07, 11, 37
ECONOMIC INTEREST GROUP		
CFE: 26.4.18, 26.4.24, 27.5.15, 29.1.13		
European Economic Interest Grouping Thermotechnika Crown		
Cool európske zoskupenie hospodárskych záujmov, Dvory nad		
Žitavou 2159 SK-941 31 Dvory nad Žitavou (SK)		
2008 09 16	2009 06 08	2009 07 16
<b>997757</b>	ARCUS CONSULT	42
Arcus Pharma Consult GmbH, Franz-Liszt-Straße 2a 78464		
Konstanz (DE)		
2008 11 25	2009 06 08	2009 04 16
<b>997799</b>	SWITCHVOX	09
DIGIUM, INC., 445 JAN DAVIS DRIVE HUNTSVILLE, AL 35806 (US)		
2009 03 18	2009 06 08	2009 04 16
<b>997818</b>	CFE: 26.11.9, 26.13.25	09
FUJIAN NEULAND HI-TECH. GROUP CO., LTD., Newland Hi-Tech		
Park, No.1, Rujiang West Road, Mawei, Fuzhou 350000 Fujian (CN)		
2009 02 16	2009 06 08	2009 04 23
<b>997822</b>	bastian inverun	14, 16, 35
bastian. GmbH & Co. KG, Fahrenheitstr. 9 28359 Bremen (DE)		
2009 01 26	2009 06 08	2009 04 23
<b>997823</b>	Spreeglanz	03, 14, 16, 18, 24, 25, 35, 42
bastian. GmbH & Co. KG, Fahrenheitstr. 9 28359 Bremen (DE)		
2009 01 26	2009 06 08	2009 04 23
<b>997857</b>	LAZER LINE	25, 28
CFE: 27.5.17		
"TOP FLOT" Ltd, ul. „Bratia Bakuriani" 3 BG-4230 ASSENOVGRAD		
(BG); „K & K" Ltd, bulvd. „Bulgaria" 5 BG-4230 ASSENOVGRAD (BG)		
2009 01 10	2009 06 08	2009 04 23
<b>997866</b>	Irinotesin	05
Mibe GmbH Arzneimittel, Münchener Straße 15 06796 Brehna (DE)		
2009 02 20	2009 06 08	2009 04 23
<b>997870</b>	Storck Arctic Ice	30
August Storck KG, Waldstrasse 27 13403 Berlin (DE)		
2009 03 02	2009 06 08	2009 04 23
<b>997871</b>	Storck Choco Mints	30
August Storck KG, Waldstrasse 27 13403 Berlin (DE)		
2009 03 02	2009 06 08	2009 04 23
<b>997905</b>	STARS AND ME	09, 16, 35, 41
SAPREXX, SIA, Gobas iela 28-47 LV-1016 Riga (LV)		
2009 02 20	2009 06 08	2009 04 23
<b>997920</b>	GEN	07, 12
CFE: 26.11.1, 27.5.1, 29.1.12		
DAEKYUNG CO., LTD., 1521-4, Dadae-dong, Saha-gu Busan,		
604-050 (KR)		
2008 12 30	2009 06 08	2009 04 23
<b>998548</b>	Oster	33
Andreas Oster Weinkellerei KG, Weingartenstr. 1 56812		
Cochem (DE)		
2009 02 20	2009 06 22	2009 04 30
<b>998550</b>	Cebilon	07, 09, 11
CFE: 25.1.9, 27.5.1		
IHLAS EV ALETTERI IMALAT SANAYI VE TICARET ANONIM ŞİRKETİ,		
29 Ekim Caddesi No:23 Orta Blok Kat:2-B YENIBOSNA-		
ISTANBUL (TR)		
2009 02 12	2009 06 22	2009 04 30
<b>998556</b>	CASCADE Chopard	03
CFE: 27.5.10		
CHOPARD ACCESSORIES (IRELAND) LIMITED, Unit 4, Manor Street		
Business Park, Manor Street Dublin 7 (IE)		
2009 03 17	2009 06 22	2009 04 30
<b>998569</b>	FASSBIND GENUSS MIT GEIST. SEIT 1846.	32, 33
CFE: 3.1.2, 24.1.18, 24.1.19, 24.9.2, 26.1.6		
S. Fassbind AG, Poststrasse 7 CH-6414 Oberarth (CH)		
2009 03 26	2009 06 22	2009 04 30
<b>998580</b>	EBEZOLID	05
Ebewe Pharma Ges.m.b.H. Nfg. KG, A-4866 Unterach (AT)		
2009 03 05	2009 06 22	2009 04 30
<b>998611</b>	Budis	32
CFE: 24.1.5, 26.11.12, 27.5.1		
Slovenské pramene a žriedla, a.s., Budiš SK-038 23 Dubové pri		
Turčianskych Tepliciach (SK)		
2009 03 10	2009 06 22	2009 04 30
<b>998620</b>	ANTI GRAFFITI MAX	01, 02, 03, 37
CFE: 2.1.1, 27.5.1, 29.1.13		
"Ring" International Holding AG, Schottenring 12/18		
A-1010 Wien (AT)		
2009 01 19	2009 06 22	2009 04 30
<b>998630</b>	BDH Bundesverband Rehabilitation	16, 35, 38, 41, 44, 45
CFE: 24.17.2, 26.1.19, 27.5.10		
BDH Bundesverband Rehabilitation e.V., Eifelstr. 7 53119 Bonn (DE)		
2008 12 10	2009 06 22	2009 04 30
<b>998631</b>	CAFEAHAUS	01, 05, 29, 30, 32, 33
CAFEA GmbH, Am Sandtorkai 2 20457 Hamburg (DE)		
2008 12 17	2009 06 22	2009 04 30
<b>998645</b>	Sparkling Spring	09, 11, 32, 43
CFE: 26.1.6, 27.5.1		
SPARKLING SPRING OY, Tilimerkono Oy, Kolmas linja 11 b FI-00530		
HELSINKI (FI)		
2008 10 07	2009 06 22	2009 04 30
<b>998646</b>	UÇŞ	25
CFE: 26.1.6, 26.1.18, 26.1.24		

ULAŞ ÇORAP SANAYI TEKSTİL VE DIŞ TICARET LIMITED ŞİRKETİ, Mahmutbey Mah. Atatürk Cad. No. 1 D. 2 Bağcılar İSTANBUL (TR) 2008 10 09 2009 06 22 2009 04 30	<b>999678</b> GAOSONG CFE: 27.5.17 09 NINGBO DEGSON ELECTRONICS CO., LTD, Shatanlu Village, Xiaolin Town, Cixi City 315300 Zhejiang Province (CN) 2009 03 24 2009 07 06 2009 05 14
<b>998686</b> neighborhood CFE: 24.9.3, 24.15.2, 27.5.1 14, 25 SportScheck GmbH, Sendlinger Str. 6 80331 München (DE) 2009 02 19 2009 06 22 2009 04 30	<b>999684</b> Hitit Computer Services CFE: 1.3.2, 26.11.25, 27.5.11 38, 42 Hitit Bilgisayar Hizmetleri Limited Sirketi, Ayazaga Mah. Büyükdere Cd., Üçyol Mevkii Noramin Ismerkezi, Kat: 2 No: 204 Maslak Istanbul (TR) 2007 08 10 2009 07 06 2009 05 14
<b>998692</b> EPPLE BIKE PARTS 12 Epple Bike Parts GmbH, An der Schmiede 4 26135 Oldenburg (DE) 2009 02 25 2009 06 22 2009 04 30	<b>999703</b> CFE: 5.5.16, 29.1.2 36 BANK MISR S.A.E, 151, Mohamed Farid Rue Le Caire (EG) 2009 04 09 2009 07 06 2009 05 14
<b>998704</b> NEGGINOS 05 EGIS GYÓGYSZERGYÁR Nyilvánosan Működő Részvénytársaság, Keresztúri út 30-38 H-1106 Budapest (HU) 2009 02 05 2009 06 22 2009 04 30	<b>999778</b> PRO Filstar 18, 20, 22, 25, 28 "TOP FLOT" Ltd, ul. „Bratia Bakuriani” 3 BG-4230 ASENOVGRAD (BG); „K & K” Ltd, bulvd. „Bulgaria” 5 BG-4230 ASENOVGRAD (BG) 2008 12 22 2009 07 06 2009 05 14
<b>998705</b> NILBEXID 05 EGIS GYÓGYSZERGYÁR Nyilvánosan Működő Részvénytársaság, Keresztúri út 30-38 H-1106 Budapest (HU) 2009 02 05 2009 06 22 2009 04 30	<b>999826</b> MAOSEN CFE: 27.5.1, 28.3.0 24 ZHEJIANG MAOSEN FLAG CO., LTD., Weisheng Road Dongce, Xiuzhou Industrial Zone, Jiaxing City Zhejiang Province (CN) 2009 03 24 2009 07 06 2009 05 14
<b>998706</b> POINXIL 05 EGIS GYÓGYSZERGYÁR Nyilvánosan Működő Részvénytársaság, Keresztúri út 30-38 H-1106 Budapest (HU) 2009 02 05 2009 06 22 2009 04 30	<b>999828</b> X 25 CFE: 3.1.1, 3.1.21, 27.5.8 Shan Xiaohong, Xingfu Village, Lizhai Town, Dongyang City Zhejiang Province (CN) 2009 03 24 2009 07 06 2009 05 14
<b>998711</b> KALPARISMA 14 Parmigiani Fleurier SA, 11, rue du Temple CH-2114 Fleurier (CH) 2009 03 23 2009 06 22 2009 04 30	<b>999845</b> Branca International CFE: 1.5.8, 3.7.16, 19.7.1 36 BRANCA INTERNATIONAL S.P.A., Via Broletto, 35 I-20121 MILANO (IT) 2009 03 05 2009 07 06 2009 05 14
<b>998743</b> DUOVA 05, 30 S & D Pharma CZ, spol. s r.o., Písnická 22/546 CZ-142 00 Praha 4 (CZ) 2008 08 27 2009 06 22 2009 04 30	<b>999866</b> Robert Parker's Wine Advocates CFE: 11.1.14, 27.5.13 35, 41, 42, 43 The Wine Advocate, Inc., P.O. Box 311 Monkton, MD 21111 (US) 2009 04 14 2009 07 06 2009 05 14
<b>998744</b> TIOVA 05, 30 S & D Pharma CZ, spol. s r.o., Písnická 22/546 CZ-142 00 Praha 4 (CZ) 2008 08 27 2009 06 22 2009 04 30	<b>999871</b> ROBERT PARKER'S WINE ADVOCATES 35, 41, 42, 43 The Wine Advocate, Inc., P.O. Box 311 Monkton, MD 21111 (US) 2009 04 16 2009 07 06 2009 05 14
<b>998750</b> Projective Fairy Tale Test Society CFE: 2.3.22, 8.1.1, 19.1.12, 27.1.1, 29.1.15 16, 41, 42 KOULAKOGLU (COULAKOGLU) AIKATERINI, Esperou St 40 e GR-145 64 KIFISIA (GR) 2008 10 27 2009 06 22 2009 04 30	<b>999872</b> via eutelsat CFE: 26.3.18, 27.5.10, 29.1.12 09, 16, 35, 37, 38, 41, 42 EUTELSAT S.A., 70, rue Balard F-75015 PARIS (FR) 2008 07 24 2009 07 06 2009 05 14
<b>998785</b> LMC 06, 07 CFE: 26.1.18, 29.1.12 LMC MAKINA SANAYI VE TICARET LIMITED SİRKETİ, Ankara Asfaltı 40.Km., Bagyurdu-Kemalpaşa İZMİR (TR) 2008 10 21 2009 06 22 2009 04 30	<b>999884</b> IVO-KIDS 03, 05, 10, 11, 21 Ivoclar Vivadent AG, Bendererstrasse 2 FL-9494 Schaan (LI) 2008 12 04 2009 07 06 2009 05 14
<b>999255</b> Roto GT 06, 07, 09, 20 ROTO FRANK AG, Stuttgarter Strasse 145-149 70771 Leinfelden- Echterdingen (DE) 2009 01 26 2009 06 22 2009 05 07	<b>999887</b> GOODSENSE 12 ZHANG Jinlan, No. 3, Hele East Road, Taihe Town, Baiyun District, Guangzhou City Guangdong (CN) 2009 02 18 2009 07 06 2009 05 14
<b>999281</b> X-TENSE 32 SOCIETE COOPERATIVE GROUPEMENTS D'ACHATS DES CENTRES LECLERC, SC GALEC, 26 quai Marcel Boyer F-94200 IVRY SUR SEINE (FR) 2009 03 05 2009 06 22 2009 05 07	<b>999890</b> POLY PS STAR 28 CFE: 26.1.12, 26.1.18, 27.5.10 Unicom Sporting Goods Vertriebs GmbH, Bahnhofstraße 33 09569 Oederan (DE) 2008 11 11 2009 07 06 2009 05 14
<b>999317</b> MODUSLINK GLOBAL SOLUTIONS 35, 36, 39, 40, 42 MODUSLINK GLOBAL SOLUTIONS, INC., 1100 Winter Street, Suite 4600 Waltham, MA 02451 (US) 2009 03 02 2009 06 22 2009 05 07	<b>999903</b> ses tlmaçe CFE: 24.17.25, 27.5.1 06, 07, 08, 11, 16, 35, 37, 39, 40, 42 SLOVENSKÉ ENERGETICKÉ STROJÁRNE, a.s. (SES a.s.), Továrnská 210 SK-935 28 Tlmače (SK) 2008 07 14 2009 07 06 2009 05 14
<b>999334</b> ALINEART 06, 14, 16, 20, 21, 35, 41 ALINEA, Rue du Maréchal de Lattre de Tassigny F-59170 CROIX (FR) 2008 12 04 2009 06 22 2009 05 07	<b>999905</b> HONG HUA CFE: 26.11.12, 27.5.1 07
<b>999336</b> CFE: 3.7.24, 26.4.15, 26.11.6, 29.1.13 06, 35, 39 Swan Container Line GmbH & Co. KG, Alter Wall 67-69 20457 Hamburg (DE) 2008 11 10 2009 06 22 2009 05 07	
<b>999666</b> DASODIVO 05 SANOFI-AVENTIS, 174 avenue de France F-75013 PARIS (FR) 2009 03 27 2009 06 22 2009 05 07	



Sichuan Honghua Petroleum Equipment Co., Ltd., Sec 2, South Zhongshan Road, Guanghan City, Sichuan Province (CN) 2008 08 05	2009 07 06	2009 05 14	<b>1000179</b> CFE: 19.1.3, 29.1.2	12, 37, 39
ALSO ALSO Holding AG, Seestrasse 55 CH-6052 Hergiswil NW (CH) 2008 09 08	2009 07 06	2009 05 14	CONTAINEX Container-Handelsgesellschaft m.b.H., IZ NÖ-Süd, Strasse 14 A-2355 Wiener Neudorf (AT) 2009 02 19	2009 07 06
<b>999907</b> ALSO 2008 09 08	2009 07 06	2009 05 14	2009 02 19	2009 07 06
<b>999921</b> CFE: 9.1.7, 18.4.1, 28.5.0 Alfa Intel Sp. z.o.o., ul. Lukowska 30/51 PL-04-133 Warazawa (PL) 2008 11 06	2009 07 06	2009 05 14	<b>1000190</b> FlexiPro VitaLab AS, Enebakkeveien 117 N-0680 Oslo (NO) 2009 03 06	2009 07 06
<b>999940</b> BEGSAN GRINDEKS, akciju sabiedriba, Krustpils iela 53 LV-1057 Riga (LV) 2009 03 04	2009 07 06	2009 05 14	<b>1000304</b> eCo CFE: 26.1.2, 26.1.5, 27.3.2 TOYO MACHINERY & METAL CO., LTD., 523-1 Aza Nisinoyama, Fukusato, Futami-cho, Akashi-shi Hyogo 674-0091 (JP) 2009 03 09	2009 07 06
<b>999971</b> Spirito dell'Italia! I.P. CREATIONS ENTERPRISES LIMITED, Agiou Pavlou, 15 Ledra House, Agios Andreas CY-1105 Nicosia (CY) 2009 02 06	2009 07 06	2009 05 14	<b>1000317</b> GRAND HERITAGE Trademarks Holding, LLC, 39 Bay Drive Annapolis, MD 21403 (US) 2009 04 08	2009 07 06
<b>999988</b> iris FMG FABBRICA MARMI E GRANITI CFE: 26.11.14, 27.3.11, 27.5.1 IRIS CERAMICA-SOCIETA' PER AZIONI, Via Ghiarola Nuova, 119 I-41042 FIORANO MODENESE (Modena) (IT) 2009 01 19	2009 07 06	2009 05 14	<b>1000329</b> BLADERIDER Bladerider International Pty Ltd, 4 Kembla Street Cheltenham VIC 3193 (AU) 2009 03 12	2009 07 06
<b>1000028</b> FANSKI CFE: 27.5.17 FANSKI GROUP, Mechanical and Electrical Industrial Zone, Yuhuan 317600 Zhejiang (CN) 2009 01 28	2009 07 06	2009 05 14	<b>1000336</b> Livergy Lidl Stiftung & Co. KG, Stiftsbergstr. 1 74167 Neckarsulm (DE) 2009 03 27	2009 07 06
<b>1000030</b> GRANDSEIGNEUR Lidl Stiftung & Co. KG, Stiftsbergstraße 1 74167 Neckarsulm (DE) 2009 01 09	2009 07 06	2009 05 14	<b>1000338</b> YRSSACO KRKA, tovarna zdravil, d.d., Novo mesto, Šmarješka cesta 6 SI-8501 Novo mesto (SI) 2009 03 12	2009 07 06
<b>1000034</b> LEPSITAM CFE: 28.5.0 SOPHARMA AD, oulitsa „Iliensko chausse“ 16 BG-1220 SOFIA (BG) 2009 02 23	2009 07 06	2009 05 14	<b>1000339</b> MARBIFLOX KRKA, tovarna zdravil, d.d., Novo mesto, Šmarješka cesta 6 SI-8501 Novo mesto (SI) 2009 03 12	2009 07 06
<b>1000077</b> SABRA BEYOND THE FASHION CFE: 27.5.14, 29.1.12 SABRA TEKSTIL SANAYI VE TICARET LIMITED ŞİRKETİ, Namik Kemal Mahallesi Adile Naşit Bulvarı 121. Sokak No: 26 Esenyurt Büyükçekmece-Istanbul (TR) 2009 03 03	2009 07 06	2009 05 14	<b>1000340</b> RAYVASS KRKA, tovarna zdravil, d.d., Novo mesto, Šmarješka cesta 6 SI-8501 Novo mesto (SI) 2009 03 12	2009 07 06
<b>1000081</b> FRUITY SHINE Beiersdorf AG, Unnastrasse 48 20253 Hamburg (DE) 2009 02 18	2009 07 06	2009 05 14	<b>1000341</b> MISOXIN KRKA, tovarna zdravil, d.d., Novo mesto, Šmarješka cesta 6 SI-8501 Novo mesto (SI) 2009 03 12	2009 07 06
<b>1000092</b> Lemonadoff CFE: 1.15.15, 28.5.0, 29.1.13 Tovarichtchestvo s ogranitchennoy otvetstvennostyu „E.D.A.“, kv.58, d.7, oul. Zharokova g. Almaty (KZ) 2009 04 08	2009 07 06	2009 05 14	<b>1000342</b> ENTEMULIN KRKA, tovarna zdravil, d.d., Novo mesto, Šmarješka cesta 6 SI-8501 Novo mesto (SI) 2009 03 12	2009 07 06
<b>1000114</b> Cadetril WALMARK, a.s., Oldřichovice 44 CZ-739 61 Třinec (CZ) 2008 09 10	2009 07 06	2009 05 14	<b>1000343</b> QUIFLOR KRKA, tovarna zdravil, d.d., Novo mesto, Šmarješka cesta 6 SI-8501 Novo mesto (SI) 2009 03 12	2009 07 06
<b>1000117</b> ÜSTÜNKARLI ÜSTÜNKARLI MARANGOZ Makinalari Imalati SANAYI VE TICARET LIMITED ŞİRKETİ, Istasyon Sok. No: 281/A Gölcükler Köyü MENDERES IZMIR (TR) 2008 10 21	2009 07 06	2009 05 14	<b>1000344</b> NIMVASTID KRKA, tovarna zdravil, d.d., Novo mesto, Šmarješka cesta 6 SI-8501 Novo mesto (SI) 2009 03 12	2009 07 06
<b>1000156</b> STRATEGIA CFE: 26.4.24, 27.5.24 STRATEGIA S.R.L., Via E. Ferrari, 17 I-62012 CIVITANOVA MARCHE (IT) 2009 02 19	2009 07 06	2009 05 14	<b>1000346</b> MARFLOXIN KRKA, tovarna zdravil, d.d., Novo mesto, Šmarješka cesta 6 SI-8501 Novo mesto (SI) 2009 03 12	2009 07 06
<b>1000160</b> FRESH way TRIPLE CFE: 5.1.16, 27.5.2 "VICTORY-2000" EOOD, „Tsanko Tserkovski“ Str. 11 BG-5000 Veliko Tarnovo (BG) 2009 02 23	2009 07 06	2009 05 14	<b>1000347</b> TYAWALT KRKA, tovarna zdravil, d.d., Novo mesto, Šmarješka cesta 6 SI-8501 Novo mesto (SI) 2009 03 12	2009 07 06
			<b>1000357</b> ISOCRETE Isocrete Floor Screeds Limited, Flowcrete Business Park, Booth Lane, Moston, Sandbach Cheshire CW11 3QF (GB) 2009 04 07	2009 07 06

<b>1000360</b>	TYPOLight	09, 38, 42
Leonhard Feyer, Asgardstraße 21 81925 München (DE)		
2009 01 02	2009 07 06	2009 05 21
<b>1000372</b>	MAGIC VALLEY	29
Obshchestvo s ogranichennoy otvetstvennostyu „Aston”, 3B, ul. 1-ya Lugovaya RU-344002 Rostov-na-Donu (RU)		
2009 02 25	2009 07 06	2009 05 21
<b>1000420</b>	PHISS	
CFE: 27.5.19 18, 25		
BAODING JERONIMO FUR PRODUCT CO., LTD., Beiyutian Dabaichi Town, Li Xian Hebei (CN)		
2009 04 16	2009 07 06	2009 05 21
<b>1000508</b>	Magisters	
CFE: 1.15.23, 29.1.12 35, 36, 41, 42, 45		
Limited Liability Partnership „Magisters”, Volodymyrska str. 38 5th floor Kyiv 01034 (UA)		
2008 10 16	2009 07 06	2009 05 21
<b>1000567</b>	SMOKETITE	06
WAYNE-DALTON CORP., One Door Drive Mt. Hope, OH 44660 (US)		
2009 04 23	2009 07 06	2009 05 21
<b>1000588</b>	ANGIOZIL	
CFE: 28.5.0 05		
Zakrytoe aktsionerhoe obshchestvo „PharmFirma „Sotex”, 22, prospekt Andropova RU-115533 Moskva (RU)		
2008 12 30	2009 07 06	2009 05 21
<b>1000601</b>	POLYOXIDONIUM	05
OBCHTCHESTVO S OGRANITCHENNOI OTVETSTVENNOSTYOU „NPO Petrovaks Farm”, 10, korp. 4, oul. Zagorievskaya RU-115598 MOSKVA (RU)		
2009 02 09	2009 07 06	2009 05 21
<b>1000628</b>	PAYSEC	09, 16, 35, 36, 38, 39, 41, 42
Československá obchodní banaka, a.s., Radlická 333/150 CZ-150 57 Praha 5 (CZ)		
2008 10 23	2009 07 06	2009 05 21
<b>1000640</b>	LIPTON TEMPTATION	30
Unilever N.V., Weena 455 NL-3013 AL Rotterdam (NL)		
2009 04 07	2009 07 06	2009 05 21
<b>1000647</b>	TENZING	36
Tenzing Holding AB, Biblioteksgatan 3 SE-111 46 STOCKHOLM (SE)		
2009 03 23	2009 07 06	2009 05 21
<b>1000660</b>	FLEXUS	05
UAB „VALENTIS”, Moletu pl. 11 LT-08409 Vilnius (LT)		
2009 02 04	2009 07 06	2009 05 21
<b>1000667</b>	KETUM	
CFE: 28.5.0 05		
SOPHARMA AD, oulitsa „Iliensko chausse” 16 BG-1220 SOFIA (BG)		
2009 03 23	2009 07 06	2009 05 21
<b>1000668</b>	SUPER PATATA	
CFE: 2.3.11, 27.5.2, 29.1.15 39, 43		
SUPER PATATA, SIA, Jukuma Vacieša iela 4-5 LV-1021 Riga (LV)		
2009 04 03	2009 07 06	2009 05 21
<b>1000698</b>	RIEMID	05
EGIS GYÓGYSZERGYÁR Nyilvánosan Működő Részvénytársaság, Keresztúri út 30-38 H-1106 Budapest (HU)		
2009 02 05	2009 07 06	2009 05 21
<b>1000699</b>	TRUMPAN	05
EGIS GYÓGYSZERGYÁR Nyilvánosan Működő Részvénytársaság, Keresztúri út 30-38 H-1106 Budapest (HU)		
2009 02 05	2009 07 06	2009 05 21
<b>1000715</b>	PROFILMAR	02, 06, 07, 09, 17, 37, 38, 42
PROFILMAR, ZAC La Valentine, 4 rue du Commandant Robien F-13011 MARSEILLE (FR)		
2008 11 12	2009 07 06	2009 05 21
<b>1000726</b>	BABIO	05, 29, 30, 32
GOLDIM spol.s r.o., V Zápolí 1163/32 CZ-141 00 Praha 4 (CZ)		
2008 07 14	2009 07 06	2009 05 21
<b>1000758</b>	REDFLEX	09, 37
Redflex Traffic Systems Pty Ltd, 31 Market Street South Melbourne VIC 3205 (AU)		
2009 02 04	2009 07 06	2009 05 21
<b>1000808</b>	CITY SCREEN	
CFE: 26.4.18, 27.5.10 35, 37, 38		
CITY SCREEN OY, Tilimerkono Oy, Kolmas linja 11 b FI-00530 Helsinki (FI)		
2008 10 29	2009 07 20	2009 05 28
<b>1000811</b>	Fentera	17, 19
Panchenko Volodimir Grigorovich, vul. Progresivna, 10, kv. 136 m. Dnipropetrovs'k 49000 (UA)		
2008 11 03	2009 07 20	2009 05 28
<b>1000827</b>	Raketa	
CFE: 27.5.13 14, 25		
Duraine SA, Rue de Chene-Bougeries 26 c/o Oswald Bregy, Avocat CH-1224 Chene-Bougeries (CH)		
2008 11 28	2009 07 20	2009 05 28
<b>1000835</b>	CFE: 28.5.0, 29.1.4	19
Open Joint Stock Company „TNK-BP Holding”, d. 60, ul. Oktiabrskaya, selo. Uvat, Uvatsky rajon RU-626170 Tyumenskaya oblast (RU)		
2009 02 03	2009 07 20	2009 05 28
<b>1000836</b>	Alfabit	
CFE: 29.1.4 19		
Open Joint Stock Company „TNK-BP Holding”, d. 60, ul. Oktiabrskaya, selo. Uvat, Uvatsky rajon RU-626170 Tyumenskaya oblast (RU)		
2009 02 03	2009 07 20	2009 05 28
<b>1000838</b>	SNOWFLAKE	
CFE: 27.5.1 32		
CHINA RESOURCES SNOW BREWERY (LIAO NING) COMPANY LIMITED, No. 42 Jianshe Dong Road, Tiexi District SHENYANG (CN)		
2009 04 20	2009 07 20	2009 05 28
<b>1000857</b>	FRIEDRICH WILLE	14, 16, 18, 25
„FREY WILLE” GmbH & Co. KG, Gumpendorfer Strasse 81 A-1060 Wien (AT)		
2008 08 14	2009 07 20	2009 05 28
<b>1000859</b>	THE VIVENDI create joy FUND	
CFE: 1.3.2, 26.1.19, 29.1.12 36, 41, 45		
VIVENDI, 42 avenue de Friedland F-75008 PARIS (FR)		
2008 10 10	2009 07 20	2009 05 28
<b>1000865</b>	1 UniCredit Consumer Financing	
CFE: 26.15.1, 27.7.1, 29.1.13 35, 36, 42		
UNICREDIT S.p.A., Via Alessandro Specchi, 16 I-00186 ROMA (IT)		
2008 10 02	2009 07 20	2009 05 28
<b>1000874</b>	OPOS-INTERFACE	07, 09
Siemens Aktiengesellschaft, Wittelsbacherplatz 2 80333 München (DE)		
2008 12 22	2009 07 20	2009 05 28
<b>1000918</b>	JOU	
CFE: 27.5.17 14		
ATASAY KUYUMCULUK SANAYI VE TICARET ANONIM ŞİRKETİ, Merkez Mahallesi, Sedir Sokak, No. 7 YENİBOSNA-İSTANBUL (TR)		
2008 12 01	2009 07 20	2009 05 28
<b>1000923</b>	ERMINEA	09, 21, 42
Bernd Walther, Auf dem Stift 3a 48329 Havixbeck (DE); Dr. Olaf Fülling, Waldenburger Str. 6 47239 Duisburg (DE)		
2009 01 30	2009 07 20	2009 05 28
<b>1000928</b>	acramos	
CFE: 26.4.9, 29.1.13 06, 09, 42		

Dr. Manfred T. Kalivoda, Kaiserin Elisabethstraße 7/3/6A A-2344 Maria Enzersdorf (AT)			
2008 11 06	2009 07 20		2009 05 28
<b>1000947</b> SES TLMACE SINCE 1950			
CFE: 3.7.17, 24.17.3, 26.1.4, 26.1.16, 26.1.21, 26.11.25, 27.5.1	06, 07, 08, 11, 16, 35, 37, 39, 40, 42		
SLOVENSKÉ ENERGETICKÉ STROJÁRNE, a.s. (SES a.s.), Továrnská 210 SK-935 28 Tlmače (SK)			
2008 07 14	2009 07 20		2009 05 28
<b>1000967</b> sismak			07, 12
SISMAK OTOMOTIV SANAYI VE TICARET ANONIM ŞİRKETİ, Sokak No: 13 IAOSB TR-10007 Çigli-İZMİR (TR)			
2008 03 06	2009 07 20		2009 05 28
<b>1000970</b> Ventana			
CFE: 27.5.1			17, 19
Panchenko Volodimir Grigorovich, vul. Progresivna, 10, kv. 136 m. Dnipropetrovs'k 49000 (UA)			
2008 09 17	2009 07 20		2009 05 28
<b>1001128</b> VPN FIREWALL BRICK			09
Alcatel-Lucent USA Inc., 600 Mountain Avenue Murray Hill, NJ 07974 (US)			
2009 02 24	2009 07 20		2009 05 28
<b>1001169</b> EHRMEDI			35, 36, 42, 44
Renovatio Media Group S.A., Rue du Rhône 14 CH-1204 Geneve (CH)			
2008 10 02	2009 07 20		2009 05 28
<b>1001171</b> KINGSOCIETY			25, 35
TURHAN ŞAHINKAYA, Mimar Sinan Mahallesi, Rençber Sokak No: 17 Yildirim Bursa (TR)			
2008 10 24	2009 07 20		2009 05 28
<b>1001187</b> MADE TO GO			
CFE: 26.4.24, 27.5.24			29, 30, 31, 35, 43
StatoilHydro ASA, N-4035 Stavanger (NO)			
2009 01 15	2009 07 20		2009 05 28
<b>1001188</b> Good food MADE TO GO With care and quality			
CFE: 26.1.4, 26.1.18, 27.5.24			29, 30, 31, 35, 43
StatoilHydro ASA, N-4035 Stavanger (NO)			
2009 01 15	2009 07 20		2009 05 28
<b>1001189</b> Good food MADE TO GO With care and quality			
CFE: 26.1.4, 26.1.18, 27.5.24			29, 30, 31, 35, 43
StatoilHydro ASA, N-4035 Stavanger (NO)			
2009 01 15	2009 07 20		2009 05 28
<b>1001190</b> MADE TO GO			
CFE: 27.5.10			29, 30, 31, 35, 43
StatoilHydro ASA, N-4035 Stavanger (NO)			
2009 01 15	2009 07 20		2009 05 28
<b>1001226</b> MONAMI			32, 33, 34
"GOLDSTREET DISTRIBUTION" LTD, ul. „Iskar" 16a BG-1000 Sofia (BG)			
2009 01 23	2009 07 20		2009 05 28
<b>1001276</b> COMPRITAL			29, 30
COM.PR.ITAL. SPA, Pizza Cavour, 3 I-20146 MILANO (IT)			
2009 01 29	2009 07 20		2009 05 28
<b>1001349</b> FENTOP			05
Feinchemie Schwebda GmbH, Edmund-Rumpler-Str. 6 51149 Köln (DE)			
2009 04 01	2009 07 20		2009 06 04
<b>1001398</b> blueTherm			07, 09, 11
BSH Bosch und Siemens Hausgeräte GmbH, Carl-Wery-Str. 34 81739 München (DE)			
2008 11 26	2009 07 20		2009 06 04
<b>1001458</b> CFE: 26.13.25, 28.3.0			25
ZHEJIANG WEILITE SOCKS CO., LTD., No. 78, Nanxi Road, Niansanli Town, Yiwu City 322000 Zhejiang Province (CN)			
2009 04 03	2009 07 20		2009 06 04
<b>1001471</b> SNOW			
CFE: 1.15.17, 27.5.17, 28.3.0			32
CHINA RESOURCES SNOW BREWERY (LIAO NING) COMPANY LIMITED, No. 42 Jianshe Dong Road, Tiexi District SHENYANG (CN)			
2009 04 20	2009 07 20		2009 06 04
<b>1001473</b> SILAN FRESH WINTER			03, 05
Henkel AG & Co. KGaA, Henkelstraße 67 40589 Düsseldorf (DE)			
2009 03 23	2009 07 20		2009 06 04
<b>1001482</b> BERAHN		01, 04, 06, 09, 11, 17, 19, 40	
Corina Projahn, Ackerstrasse 19 39112 Magdeburg (DE)			
2009 01 28	2009 07 20		2009 06 04
<b>1001526</b> Milli			31
Sano-Moderní výživa zvířat, spol. s r.o., Npor. O. Bartoška 15 CZ-344 01 Domažlice (CZ)			
2009 02 24	2009 07 20		2009 06 04
<b>1001624</b> RIAROSA			16, 18, 25, 35
EGC GLOBAL CO LIMITED, Themistokli Dervi 12, Palais d'Ivoire, 2nd floor CY-1066 Nicosia (CY)			
2008 11 13	2009 07 20		2009 06 04
<b>1001633</b> Xin Li			
CFE: 27.5.1, 28.3.0			19
LANGFANG SANLI WOODWORKING CO., LTD., Shengfang Development Area Bazhou City Hebei Province (CN)			
2009 04 03	2009 07 20		2009 06 04
<b>1001637</b> ERETRIX			05
EGIS GYÓGYSZERGYÁR Nyilvánosan Működő Részvénytársaság, Keresztúri út 30-38 H-1106 Budapest (HU)			
2009 03 12	2009 07 20		2009 06 04
<b>1001639</b> EGITHYM			05
EGIS GYÓGYSZERGYÁR Nyilvánosan Működő Részvénytársaság, Keresztúri út 30-38 H-1106 Budapest (HU)			
2009 03 12	2009 07 20		2009 06 04
<b>1001640</b> NOETRIN			05
EGIS GYÓGYSZERGYÁR Nyilvánosan Működő Részvénytársaság, Keresztúri út 30-38 H-1106 Budapest (HU)			
2009 03 12	2009 07 20		2009 06 04
<b>1001641</b> ZORZIX			05
EGIS GYÓGYSZERGYÁR Nyilvánosan Működő Részvénytársaság, Keresztúri út 30-38 H-1106 Budapest (HU)			
2009 03 12	2009 07 20		2009 06 04
<b>1001667</b> HEDONIN			05
LANNACHER HEILMITTEL GES.M.B.H., Schloßplatz 1 A-8502 Lannach (AT)			
2009 03 05	2009 07 20		2009 06 04
<b>1001672</b> I NOVE YOU			
CFE: 2.9.1, 26.4.18, 26.4.24, 27.3.1			07, 09, 11, 12, 16, 35, 36, 37, 38, 39, 40, 41, 42
ALSTOM, 3 avenue André Malraux F-92300 Levallois-Perret (FR)			
2008 09 10	2009 07 20		2009 06 04
<b>1001723</b> NOIREB			05
KRKA, tovarna zdravil, d.d., Novo mesto, Šmarješka cesta 6 SI-8501 Novo mesto (SI)			
2009 03 04	2009 07 20		2009 06 04
<b>1001750</b> PAGUSA			30
Lidl Stiftung & Co. KG, Stiftsbergstraße 1 74167 Neckarsulm (DE)			
2009 04 21	2009 07 20		2009 06 04
<b>1001751</b> EGIPO			05
EGIS GYÓGYSZERGYÁR Nyilvánosan Működő Részvénytársaság, Keresztúri út 30-38 H-1106 Budapest (HU)			
2009 04 02	2009 07 20		2009 06 04
<b>1001752</b> LOTINER			05
EGIS GYÓGYSZERGYÁR Nyilvánosan Működő Részvénytársaság, Keresztúri út 30-38 H-1106 Budapest (HU)			
2009 04 02	2009 07 20		2009 06 04

<b>1001753</b> TRESTEBIN 05 EGIS GYÓGYSZERGYÁR Nyilvánosan Működő Részvénytársaság, Keresztúri út 30-38 H-1106 Budapest (HU) 2009 04 02 2009 07 20 2009 06 04	EnBW Energie Baden-Württemberg AG, Durlacher Allee 93 76131 Karlsruhe (DE) 2008 08 25 2009 08 03 2009 06 11
<b>1001859</b> MR. KUMPIR CFE: 4.5.1, 5.9.3, 9.7.19, 27.5.1, 29.1.13 29, 43 ALTIN SEHIR GIDA DANISMANLIK INSAAT SANAYI VE DIS TICARET LIMITED SIRKETI, Fulya Mah. Ali Samiyen, Sokak Koru, Apartmani No: 3/A, Kat 2, Daire 31 SISLI-ISTANBUL (TR) 2009 03 16 2009 07 20 2009 06 04	<b>1002084</b> Splash 08 CFE: 27.5.8, 27.5.24 TOBACCO'S IMEX S.P.A., Strada Villanova, 43 I-14017 Valfenera (AT) (IT) 2009 03 17 2009 08 03 2009 06 11
<b>1001872</b> CFE: 28.5.0 04, 37 Zakrytoe aktsionernoe obshchestvo Investitsionnaya Kompaniya „YUKAS-K Holding“, 53, pr. Kommunisticheskyy, g. Gorno-Altaysk RU-649006 Respublika Altai (RU) 2009 03 06 2009 08 03 2009 06 11	<b>1002088</b> LUXURY 11, 19, 20 CFE: 26.13.25, 27.5.1 Luxury Swiss SA, Grossbruggerweg 3 CH-7000 Chur (CH) 2008 12 19 2009 08 03 2009 06 11
<b>1001873</b> drippin' wet 03 Henkel AG & Co. KGaA, Henkelstraße 67 40589 Düsseldorf (DE) 2009 04 02 2009 08 03 2009 06 11	<b>1002105</b> BULLDER 12, 16, 35 CFE: 26.4.18, 26.4.24, 27.5.24 IVECO S.p.A., Via Puglia, 35 I-10156 TORINO (IT) 2009 03 05 2009 08 03 2009 06 11
<b>1001878</b> DETOXIN 03, 29, 30 DIOCHI spol. s r.o., Weilova 2/1144 CZ-102 00 Praha 10 (CZ) 2008 09 02 2009 08 03 2009 06 11	<b>1002114</b> WISHWAY 09 CFE: 27.5.1 Shenzhen Century Wishway Tech Co., Ltd., BLK E, Floor 14, Yongyige, Weipeng Garden, No. 6, Zhenzhong Road, Futian District, Shenzhen City Guangdong (CN) 2009 04 07 2009 08 03 2009 06 11
<b>1001879</b> IPS EMPRESS DIRECT 05 Ivoclar Vivadent AG, Bendererstrasse 2 FL-9494 Schaan (LI) 2009 02 23 2009 08 03 2009 06 11	<b>1002126</b> CFE: 26.1.6, 26.11.12, 28.3.0 01 Foshan Evergain Chemical Co., Ltd, No.6, 2nd Rd., Science and Technology District, District C, Shunde Industrial Area, Xingtian Town, Shunde District Foshan, Guangdong (CN) 2009 04 21 2009 08 03 2009 06 11
<b>1001906</b> KAUFFMAN CFE: 27.5.11 03, 08, 14, 16, 18, 20, 21, 25, 28, 29, 30, 32, 33, 34, 35, 39, 41, 42 Obschestvo s Ogranichennoy Otvetstvennostyu „VL Enterprises“, ul. B. Pionerskaya, 33, str. 1 RU-113054 Moscow (RU) 2008 11 20 2009 08 03 2009 06 11	<b>1002164</b> V Vodka 33 CFE: 6.1.2, 25.1.15, 27.5.12, 29.1.13 Kaufland Česká republika, v.o.s., Pod Višňovkou 25 CZ-140 00 Praha 4-Krč (CZ) 2009 01 28 2009 08 03 2009 06 11
<b>1001934</b> VOZRAS CFE: 27.5.24 16, 25, 28, 35, 41, 42 DOM DETSKOY ODEZHDY, A Limited company, ul. Scherbakovskaya, 41A-1 RU-105318 Moscow (RU) 2006 07 11 2009 08 03 2009 06 11	<b>1002165</b> F Fernet Citrus 33 CFE: 5.7.12, 24.1.17, 25.1.13, 25.7.21, 29.1.13 Kaufland Česká republika, v.o.s., Pod Višňovkou 25 CZ-140 00 Praha 4-Krč (CZ) 2009 02 05 2009 08 03 2009 06 11
<b>1001944</b> FEMIVAC 29, 30 MVDr. Vladimír Vrzal, CSc, Malinovského 767/39 CZ-683 23 Ivanovice na Hané (CZ); Ing. Libor Bittner, CSc, Sídlíště Osvobození 35 CZ-682 02 Vyškov-Dědice (CZ) 2008 11 05 2009 08 03 2009 06 11	<b>1002166</b> F Fernet Bitter 33 CFE: 24.1.3, 24.1.17, 24.9.1, 25.1.15, 25.7.21, 29.1.13 Kaufland Česká republika, v.o.s., Pod Višňovkou 25 CZ-140 00 Praha 4-Krč (CZ) 2009 02 05 2009 08 03 2009 06 11
<b>1001950</b> AIRFIELD 03, 09, 18 W. Moser Holding GmbH, Industriegebiet A-4863 Seewalchen (AT) 2008 11 07 2009 08 03 2009 06 11	<b>1002169</b> EDF OPTIMAL SOLUTIONS 04, 09, 11, 17, 19, 35, 36, 37, 39, 40, 42, 45 ELECTRICITE DE FRANCE, 22-30 avenue de Wagram F-75008 PARIS (FR) 2008 10 16 2009 08 03 2009 06 11
<b>1002006</b> ARIOLS Espresso Atri un garsigi 30 CFE: 1.1.5, 3.7.8, 25.1.18, 27.5.2, 29.1.15 ARIOLS, SIA, Rupniecības iela 14a LV-5701 Ludza (LV) 2009 04 24 2009 08 03 2009 06 11	<b>1002170</b> B BOROVICKA 33 CFE: 5.3.22, 5.7.9, 5.11.15, 25.1.15, 29.1.13 Kaufland Česká republika, v.o.s., Pod Višňovkou 25 CZ-140 00 Praha 4-Krč (CZ) 2009 01 28 2009 08 03 2009 06 11
<b>1002050</b> CFE: 3.7.3, 26.1.15 05, 31 SUMITOMO CHEMICAL CO., LTD., 27-1, Shinkawa 2-chome, Chuo- ku Tokyo 104-8260 (JP) 2009 04 03 2009 08 03 2009 06 11	<b>1002171</b> wm note 09, 36, 38, 41, 42 "Digimoney", SIA, Republikas laukums 3-703 LV-1010 Riga (LV) 2009 03 27 2009 08 03 2009 06 11
<b>1002061</b> COSEN 01, 07, 08, 11 Berg & Schmid GmbH, Hofener Weg 15 71686 Remseck (DE) 2008 11 03 2009 08 03 2009 06 11	<b>1002200</b> Solutruck 07, 09, 12, 37, 38, 41, 42 CFE: 26.4.18, 27.5.24, 29.1.13 AUTODISTRIBUTION, 119 a 131 rue René Morin F-91420 MORANGIS (FR) 2008 10 03 2009 08 03 2009 06 11
<b>1002063</b> doreva 11, 20, 24, 35, 41, 45 CFE: 1.7.6, 27.5.8, 29.1.13 Monsieur Jean-Louis BATTISTINI, 25 rue de la Maladiere F-21121 DAIX (FR) 2008 09 09 2009 08 03 2009 06 11	<b>1002217</b> Terra ACTIV 01, 03, 05 CFE: 1.15.15, 5.11.11, 6.19.11, 25.1.1, 29.1.14 Henkel AG & Co. KGaA, Henkelstraße 67 40589 Düsseldorf (DE) 2009 02 12 2009 08 03 2009 06 11
<b>1002079</b> via ENERGIA 03, 09, 16, 18, 21, 25, 29, 30, 31, 32, 35, 36, 39, 41, 42, 43	

<b>1002223</b> via Sol Reisen			
CFE: 26.4.18, 26.11.13, 27.5.9, 29.1.13			39
Viasol Reisen GmbH, Anna-Louisa-Karsch-Straße 2, Spreepalais 10178 Berlin (DE)			
2009 02 20	2009 08 03	2009 06 11	
<b>1002224</b> viasol			39
Viasol Reisen GmbH, Anna-Louisa-Karsch-Straße 2, Spreepalais 10178 Berlin (DE)			
2009 02 20	2009 08 03	2009 06 11	
<b>1002227</b> Fujikura			
CFE: 27.5.1, 29.1.12			09
Fujikura Ltd., 5-1, Kiba 1-chome Kohtoh-ku Tokyo 135-8512 (JP)			
2009 03 17	2009 08 03	2009 06 11	
<b>1002235</b> CHOOSING			
CFE: 26.1.6, 27.5.3			21
DONGGUAN CHOOSING PORCELAIN CO., LTD., No. 1, Putian 2 Road, Tianxin, Tangxia 523000 Dongguan, Guangdong (CN)			
2009 04 07	2009 08 03	2009 06 11	
<b>1002236</b> ASIANAIL			08
Minfang Ye, Damen Village, Shuangfeng Town, Yueqing City Zhejiang Province (CN)			
2009 04 07	2009 08 03	2009 06 11	
<b>1002237</b> Gottawa			
CFE: 27.5.17			21
SHENZHEN GOTTAWA INDUSTRIAL LTD., E. 8/F, China Economic Trade Building, Zizhu Seven Road, Futian District Shenzhen (CN)			
2009 04 07	2009 08 03	2009 06 11	
<b>1002241</b> RADICAL			28
Head Technology GmbH, Wuhrkopfweg 1 A-6921 Kennelbach (AT)			
2009 03 17	2009 08 03	2009 06 11	
<b>1002370</b> Noerr		16, 35, 36, 41, 45	
Nörr Stiefenhofer Lutz Rechtsanwälte Wirtschaftsprüfer Steuerberater Partnerschaft, Brienner Strasse 28 80333 München (DE)			
2008 10 06	2009 08 03	2009 06 11	
<b>1002388</b> KDP			09, 35
CFE: 14.1.5, 27.5.15, 29.1.4			
KABELOVNA Děčín Podmokly s.r.o., Ústecká 40/33 CZ-405 33 Děčín (CZ)			
2009 01 21	2009 08 03	2009 06 11	
<b>1002419</b> PLAZMA			05, 29, 30
AIAL S.R.L., Via Cascina Belcasule, 7 I-20141 MILANO (MI) (IT)			
2009 04 09	2009 08 03	2009 06 11	
<b>1002432</b> Magnolia maglie „di sotto” per giovani leoni			
CFE: 3.1.1, 27.5.10			05, 23, 24, 25
BELLAVITA S.p.A., Via Marghera, 24 I-20149 MILANO (IT)			
2009 03 12	2009 08 03	2009 06 11	
<b>1002461</b> zammler			
CFE: 26.3.18, 27.5.8			35, 36, 37, 39, 42
Agyeyev Oleksandr Dmytrovych, Geroiv Velykoi Vitchizniano Vyiny square, 7, ap. 76 Lugansk 91000 (UA); Petrenko Pavlo Dmytrovych, Obolonsky avenue, 22 V, ap. 52 Kyiv 04205 (UA); Shevchenko Viktor Mykolayovych, Vasylchenka street, 10 A, ap. 47 Kyiv 03124 (UA); Rachov Oleg Boykovych, Radunska street, 1/10, ap. 189 Kyiv 03232 (UA)			
2009 02 10	2009 08 03	2009 06 11	
<b>1002470</b> alu+			
CFE: 24.17.5, 27.5.8			06, 11, 12, 42
Hammerer Aluminium Industries GmbH, Lamprechtshausnerstraße 61 A-5282 Braunau am Inn-Ranshofen (AT)			
2009 02 13	2009 08 03	2009 06 11	
<b>1002484</b> MXB			
CFE: 27.5.17			07
Zhejiang Mingxing Bearing Co., Ltd, Shangpu Village, Shangpu Town, Shangyu City 312375 Zhejiang (CN)			
2009 04 20	2009 08 03	2009 06 11	
<b>1002494</b> V			
CFE: 27.5.21			18, 25
SHENZHEN ZHONGHUIFU INDUSTRY COMPANY LIMITED, Flat C, 19 Floor, No.1901-No. 1908, Tian An International Building, Renmin Nan Road, Luohu District, Shenzhen City 518119 Guangdong Province (CN)			
2008 08 29	2009 08 03	2009 06 11	
<b>1002507</b> SANLUX			
CFE: 26.3.1, 27.5.1			07
ZHEJIANG SANLUX RUBBER CO., LTD., Keqiao Town, Shaoxing County 312031 ZHEJIANG PROVINCE (CN)			
2009 02 16	2009 08 03	2009 06 11	
<b>1002520</b> HUNTERS			
CFE: 26.11.12, 26.15.1, 27.5.1, 29.1.12			18
LI ZHI JIAN, 604, No. 15, Guan Xiang, Gulou District, Fuzhou City, 350000 Fujian Province (CN)			
2009 04 07	2009 08 03	2009 06 11	
<b>1002627</b> SUSINO			
CFE: 5.5.20, 27.5.8			18
SUSINO UMBRELLA CO., LTD., Industry area Dongshi Town, Jinjiang City, Fujian Province (CN)			
2009 04 07	2009 08 03	2009 06 11	
<b>1002645</b> AUCHOPPING			16, 35, 36, 37, 38, 41, 42
GROUPE AUCHAN, 40 avenue de Flandre F-59170 CROIX (FR)			
2008 10 28	2009 08 03	2009 06 11	
<b>1002646</b> CAPRAMILK			05, 29, 35
Jana Janečková, Čierne 999 SK-023 13 Čierne (SK)			
2008 10 06	2009 08 03	2009 06 11	

## G. SPROSTOWANIA OPISÓW PATENTOWYCH I OPISÓW OCHRONNYCH

168

*Poniższe zestawienie zawiera kolejno: kod rodzaju patentu lub prawa ochronnego, numer patentu lub prawa ochronnego oraz przyczynę i treść sprostowania.*

### OPISY PATENTOWE

(B1)199875 Sprostowano błąd drukarski na tytułowej stronie opisu patentowego w symbolu klasyfikacyjnym z „C07D 215/64” na „C07C 217/64”; „C07D 217/74” na „C07C 217/74”

(B1)199928 Sprostowano błąd drukarski na tytułowej stronie opisu patentowego w symbolu klasyfikacyjnym z „C12P 1/68” na „C12Q 1/68”

(B1)200124 Sprostowano błąd drukarski na tytułowej stronie opisu patentowego w symbolu klasyfikacyjnym z „E21C 18/04” na „E21D 19/04”

(B1)200133 Sprostowano błąd drukarski na tytułowej stronie opisu patentowego w symbolu klasyfikacyjnym z „C07C 65/055” na „C07C 67/055”

(B1)200154 Sprostowano błąd drukarski na tytułowej stronie opisu patentowego w symbolu klasyfikacyjnym z „B26C 53/04” na „B29C 53/04”

(B1)200171 Sprostowano błąd drukarski na tytułowej stronie opisu patentowego w symbolu klasyfikacyjnym z „F23C 39/00” na „F23C 99/00”

(B1)200274 Sprostowano błąd drukarski na tytułowej stronie opisu patentowego w symbolu klasyfikacyjnym z „C07K 41/02” na „C07K 1/02”

(B1)200358 Sprostowano błąd drukarski na tytułowej stronie opisu patentowego w symbolu klasyfikacyjnym z „F02H 35/024” na „F02M 35/024”

(B1)200541 Sprostowano błąd drukarski na tytułowej stronie opisu patentowego w symbolu klasyfikacyjnym z „A01N 13/02” na „A01P 13/02”

(B1)200573 Sprostowano błąd drukarski na tytułowej stronie opisu patentowego w symbolu klasyfikacyjnym z „B61D 51/26” na „B65D 51/26”

(B1)200807 Sprostowano błąd drukarski na tytułowej stronie opisu patentowego w symbolu klasyfikacyjnym z „B61B 3/03” na „B61B 3/02”

(B1)200883 Sprostowano błędy drukarskie w treści opisu: str. 3 w wierszach 14 i 15 od dołu z „podstawiony jednym” na „podstawiony jednym”; zastrz. 3 str. 9 w. 15 od dołu z „imazosulfuron” na „imazosulfuron”; zastrz. 5 str. 9 w. 7 od dołu z „bentazon, A dikamba” na „bentazon, dikamba”; str. 5 w. 26 od dołu z „powierzchniowo stosuje się” na „powierzchniowo czynne stosuje się”

(B1)200933 Postanowiono opis patentowy ponownie wydrukować ze względu na stwierdzone błędy drukarskie

(B1)201041 Sprostowano błąd drukarski na tytułowej stronie opisu patentowego w pozycji klasyfikacyjnej z „F16J 33/43” na „F16J 15/43”

(B1)201487 Postanowiono opis patentowy ponownie wydrukować ze względu na stwierdzone błędy drukarskie

(B1)201531 Sprostowano błąd drukarski na tytułowej stronie opisu patentowego w pozycji klasyfikacyjnej z „B44C 1/105” na „B44C 1/165”

(B1)201627 Sprostowano błędy drukarskie w treści opisu: str. 2 w. 15 od góry z „P-ketoacylo” na „β-ketoacylo-ACP”; str. 8 w. 25 od góry z „2fl-pirydo” na „2H-pirydo”; str. 64 zastrz.6 w 36 od góry z „2fl-pirydo” na „2H-pirydo”, oraz na tytułowej stronie opisu w pozycji klasyfikacyjnej z „C07D 485/04” na „C07D 495/04”

(B1)201681 Postanowiono opis patentowy ponownie wydrukować ze względu na stwierdzone błędy drukarskie

(B1)201806 Sprostowano błąd drukarski na tytułowej stronie opisu patentowego w symbolu klasyfikacyjnym z „A23L 1/60” na „A23L 2/60”

(B1)201880 Sprostowano błędy drukarskie w treści opisu: str. 2 w. 2 od dołu z „krzemionkowym układzie faz” na „krzemionkowym w układzie faz”; str. 2 w. 1 od dołu z „faz odwróconych.” na „faz odwróconych.”; str. 4 w. 20 od góry z „odczynowi zasadowemu zasadowym” na „odczynowi zasadowemu”

(B1)201887 Postanowiono opis patentowy ponownie wydrukować ze względu na stwierdzone błędy drukarskie

(B1)201926 Sprostowano błąd drukarski na tytułowej stronie opisu patentowego w symbolu klasyfikacyjnym z „B01D 1/38” na „C01D 1/38”

(B1)202215 Postanowiono opis patentowy ponownie wydrukować ze względu na stwierdzone błędy drukarskie

(B1)202221 Postanowiono opis patentowy ponownie wydrukować ze względu na stwierdzone błędy drukarskie

(B1)202393 Sprostowano błąd drukarski w zastrzeżeniu str. 18 w. 10 od góry z „i ich soli addycyjnych” na „i ich sole addycyjne”

(B1)200677 Postanowiono opis patentowy ponownie wydrukować ze względu na stwierdzone błędy drukarskie

(B1)202881 Postanowiono opis patentowy ponownie wydrukować ze względu na stwierdzone błędy drukarskie

(B1)202980 Sprostowano błędy drukarskie w treści opisu: str. 6 w. 2 pod tabelą 1 z „Skrzynka 1” na „Skrzynka 7”; str. 6 w. 1 od dołu z „skrzynki 2” na „skrzynki 7”

(B1)203000 Sprostowano błędy drukarskie w treści opisu: str. 5 w. 9 od góry z „Wypust 12” na „Wypust 11”; str. 5 w. 10 od góry z „elementu 2” na „elementu 1”; str. 5 w. 24 od góry z „Elementy podłogowe 2 wyposażone” na „Elementy podłogowe 1 są wyposażone”

(B1)203194 Sprostowano błędy drukarskie w treści opisu: str. 6 Tabela 1 z „poliester z przykładu” na „polieter z przykładu”; str. 7 Tabela 2 kolumna 2 w. 5 od dołu z „[kg/mJ]” na „[kg/m<sup>3</sup>]”

(B1)203333 Sprostowano błąd drukarski w zastrzeżeniu; str. 6 zastrz. 14 z „w połączeniu z zastrz. 6” na „w połączeniu z zastrz. 5”

(B1)203358 Postanowiono opis patentowy ponownie wydrukować ze względu na stwierdzone błędy drukarskie

(B1)203443 Sprostowano błędy drukarskie w treści opisu: str. 49 w. 5 od dołu z „Przykład 14” na „Przykład 16”; str. 52 w. 25 od dołu z „(3r, 4r)” na „(3R, 4R)”

(B1)203444 Postanowiono opis patentowy ponownie wydrukować ze względu na stwierdzone błędy drukarskie

(B1)203446 Sprostowano błędy drukarskie w treści opisu: str. 7 w. 19 od dołu z „element blokujący 6B” na „element blokujący 68” w zastrzeżeniach str. 10 zastrz. 1 „uformowany zaczepek 12” na „uformowany zaczepek 72”; str. 10 zastrz. 13 „zacisk sprężynujący 83” na „zacisk sprężynujący 88”

(B1)203448 Sprostowano błędy drukarskie na tytułowej stronie opisu poz.72 kody krajów z „San Francisco, CA” na „San Francisco, US”; „Polo Alto, KR” na „Polo Alto, US”

(B1) 203473 Sprostowano błędy drukarskie w treści opisu: str. 2 w. 15 od dołu z „materiał piankowy” na „sprasowany materiał piankowy”; str. 3 w. 8 z „realizuje się tak sposób, np.” na „realizuje się tak, np.”

(B1)203484 Sprostowano błędy drukarskie w treści opisu: str. 4 w. 7 i 13 z „łącznik1” na „łącznik 7”; str. 4 w. 17 od dołu z „ogranicznika 1” na „ogranicznika 18”; str. 4 w. 13 od dołu z „cewnika 18” na „cewnika 1”

(B1)203487 Sprostowano błąd drukarski w treści opisu: str. 3 w. 7 od dołu z „pierścień samouszczelniający” na „pierścień samouszczelniający 7”

(B1)203491 Sprostowano błędy drukarskie w treści opisu: str. 6 w. 5 z „koryta betonowe 1” na „koryta betonowe 7”; str. 6 w. 5 z „koryta betonowego 1” na „koryta betonowego 7”; str. 6 w. 12 i 8 od

dołu z „koryta betonowego 1” na „koryta betonowego 7”; str. 6 w. 7 od dołu z „grubości d1” na „grubości d,”; i w zastrzeżeniach: str. 7 zastrz. 9 z „korycie betonowym 2” na „korycie betonowym 7”; str. 8 zastrz. 10 i 12 z „koryto betonowe 2” na „koryto betonowe 7”

(B1)203514 Sprostowano błąd drukarski w treści opisu: str. 5 w. 17 z „część środkowa 2” na „część środkowa 12”

(B1)203518 Sprostowano błąd drukarski w treści opisu: str. 7 w. 26 z „łapki 61” na „łapki 67”

(B1)203528 Postanowiono opis patentowy ponownie wydrukować ze względu na stwierdzone błędy drukarskie

(B1)203538 Sprostowano błąd drukarski na tytułowej stronie opisu poz.(72) miasto twórcy: z „Garrick Paul Smith, Valby, GB” na „Garrick Paul Smith, Valby, DK”

(B1)203730 Postanowiono opis patentowy ponownie wydrukować ze względu na stwierdzone błędy drukarskie

(B1)203984 Postanowiono opis patentowy ponownie wydrukować ze względu na stwierdzone błędy drukarskie

#### OPISY OCHRONNE WZORÓW UŻYTKOWYCH

(Y1)64610 Postanowiono opis ochronny ponownie wydrukować ze względu na stwierdzone pomyłki

## H. OGŁOSZENIA

169

### OŚWIADCZENIA O GOTOWOŚCI UDZIELENIA LICENCJI (LICENCJA OTWARTA)

#### Patenty, prawa ochronne, prawa z rejestracji

Poniższe zestawienia zawierają kolejno: kod rodzaju patentu (prawa ochronnego), numer patentu (prawa ochronnego), datę zgłoszenia, numer i rok wydania Wiadomości Urzędu Patentowego, w którym ogłoszono o udzieleniu patentu (prawa ochronnego), wysokość opłaty licencyjnej (jeżeli uprawniony ją podał) i datę złożenia oświadczenia oraz tytuł wynalazku (wzoru użytkowego) oraz nazwisko i imię (nazwę) uprawnionego z adresem.

#### PATENTY

(B1) 191831 01 03 1999 07/2006 (-) 19 02 2010  
Sposób otrzymywania 6-O alkiloerytromycyny A oraz półprodukty zastosowane w tym sposobie  
Instytut Biotechnologii i Antybiotyków  
02-516 Warszawa, ul. Starościńska 5

(B1) 205591 2001 07 09 05/2010 (-) 2010 02 16  
Nowe pochodne 1-[acetylo-(1,2,4-triazol-1-yl)]-4-podstawione semikarbazony oraz sposób ich wytwarzania  
Uniwersytet Medyczny w Lublinie  
20-950 Lublin, Al. Raławickie 1

(B1) 205592 2001 07 12 05/2010 (-) 2010 02 09  
Nowe pochodne 3-[metylo-1,2,4-triazol-1-yl]-4-podstawione-1,2,4-triazolino-5-onu oraz sposób ich otrzymywania  
Uniwersytet Medyczny w Lublinie  
20-950 Lublin, Al. Raławickie 1

(B1) 205593 2004 07 23 05/2010 (-) 2010 02 09  
Pochodne 3,4-diarilo-5-(3-karboksy-2-pirydylo)-1,2,4-triazolu i sposób ich otrzymywania  
Uniwersytet Medyczny w Lublinie  
20-950 Lublin, Al. Raławickie 1

(B1) 205594 2006 02 09 05/2010 (-) 2010 01 25  
Elektroniczny zespół ochronny iskrobezpiecznego obwodu elektrycznego  
Główny Instytut Górnictwa  
40-166 Katowice, Pl. Gwarków 1

(B1) 205595 2005 11 21 05/2010 (-) 2010 01 25  
Zespół ochronny iskrobezpiecznego obwodu elektrycznego o parametrach rozłożonych  
Główny Instytut Górnictwa  
40-166 Katowice, Pl. Gwarków 1

(B1) 205754 2001 03 12 05/2010 (-) 2010 02 23  
Sposób otrzymywania nowych pochodnych kwasu benzoowego i nowe pochodne otrzymywane tym sposobem  
Instytut Biotechnologii Antybiotyków  
02-516 Warszawa, ul. Starościńska 5

(B1) 205787 2004 02 09 05/2010 (10%) 2010 02 05  
Sposób zabezpieczania kadłuba barki zwłaszcza przed korozją  
Zachodniopomorski Uniwersytet Technologiczny w Szczecinie  
70-310 Szczecin, Al. Piastów 17

#### PRAWA OCHRONNE

(Y1) 64492 2007 05 16 07/2009 (-) 2010 03 08  
Mechanizm połączenia rozłącznego, zwłaszcza korpusu urządzenia nadawczo odbiorczego z korpusem zasilacza  
RADMOR S.A.  
Gdynia, ul. Hutnicza 3

170

### OGŁOSZENIA W SPRAWIE WPŁYNIĘCIA WNIOSKU O UDZIELENIE DODATKOWEGO PRAWA OCHRONNEGO DLA PRODUKTÓW LECZNICZYCH I PRODUKTÓW OCHRONY ROŚLIN

Poniższe zestawienie zawiera kolejno: kod rodzaju patentu, numer patentu podstawowego i tytuł wynalazku, numer i datę złożenia wniosku, nazwisko i imię lub nazwę i adres uprawnionego, numer i datę pierwszego zezwolenia na wprowadzenie produktu na rynek, numer i datę pierwszego zezwolenia w Unii Europejskiej na wprowadzenie produktu na rynek oraz oznaczenie produktu opisanego w tym zezwoleniu.

(B1) 0153 / 0183713  
Nowy związek, pochodna benzamidu, farmaceutyczna kompozycja i sposób wytwarzania pochodnej benzamidu.  
0153 / 0183713 2010 03 12  
Movetis N.V., Turnhout, Belgia  
C((2009)8083 EU/1/09/581/001 do EU/1/09/581/002  
Resolor-prukalopryd

(B1) 0154 / 0190103  
Ciekły środek farmaceutyczny zawierający gonadotropinę, sposób jego wytwarzania i zastosowania środka farmaceutycznego.  
0154 / 0190103 2010 03 25  
N.V. Organon, Oss, Holandia  
C(2010)513 EU/1/09/609/001 do EU/1/09/609/002  
Elonva-koryfolitropina alfa

171

### SPROSTOWANIA OGŁOSZEŃ OPUBLIKOWANYCH W WIADOMOŚCIACH URZĘDU PATENTOWEGO

Poniższe zestawienie zawiera kolejno: numer, którego sprostowanie dotyczy oraz treść sprostowania.

#### PATENTY

204863 w WUP nr 02/2010 na stronie 316 w łamie prawym, wiersz 6 od góry wpisano w części dotyczącej klas:  
Poz. (51) C12N 15/31;  
C12N 15/54;  
C12N 1/21;  
C07K 19/315;  
A61K 39/09;  
C12P 19/04  
Powinno być:  
Poz. (51) C12N 15/31;



C12N 15/54;  
C12N 1/21;  
C07K 14/315;  
A61K 39/09;  
C12P 19/04

204838 w WUP nr 02/2010 na stronie 318 w łamie lewym, wiersz 22 od góry wpisano w część dotyczącej klas:  
Poz. (51) D01H 1/46;  
B01D 39/16

Powinno być:  
Poz. (51) D04H 1/46;  
B01D 39/16

202589 w WUP nr 07/2009 na stronie 1817 w łamie prawym, wiersz 16 od dołu jest:  
Poz. (73) FRÄNKISCHE ROHRWERKE GEBR. KIRCHNER GMBH CO KG

Powinno być:  
Poz. (73) FRÄNKISCHE ROHRWERKE GEBR. KIRCHNER GMBH + CO KG

202321 w WUP nr 06/2009 na stronie 1558 w łamie prawym, wiersz 4 od góry jest:  
Poz. (54) Sposób zmniejszenia emisji SOx w instalacji do wytwarzania klinkieru cementowego i instalacja do realizacji tego sposobu

Powinno być:  
Poz. (54) Sposób zmniejszenia emisji SOx w instalacji do wytwarzania klinkieru cementowego i instalacja do realizacji tego sposobu

REJESTRACJA MIĘDZYNARODOWA  
ZNAKÓW TOWAROWYCH

874299 w WUP nr 3/2007 na stronie 863 w łamie lewym, wiersz 32 od góry jest:  
Nazwa znaku: MAXIMA, klasy towarowe: 03,04,05,07,08,09,10,11,16,18,20,21,22,23,24,25,28,29,30,31,32,33,34,35,36,39

Powinno być:  
Nazwa znaku: MAXIMA, klasy towarowe: 16,29

# KOMUNIKAT

## **Urząd Patentowy Rzeczypospolitej Polskiej poszukuje kandydatów na stanowisko aplikanta eksperckiego w Departamencie Badań Znaków Towarowych**

Liczba lub wymiar etatu: 1

### **Główne obowiązki:**

- sprawdzanie dokumentacji zgłaszanych znaków towarowych,
- ocena poprawności sporządzania wykazu towarów i klasyfikacji towarów i usług,
- badanie ustawowych warunków ochrony prawnej znaków towarowych zgłaszanych w trybie krajowym i międzynarodowym,
- ocena zasadności uwag jakie wpłynęły do zgłoszenia,
- prowadzenie korespondencji ze zgłaszającymi.

### **Kandydat powinien posiadać kwalifikacje:**

- wykształcenie wyższe,
- znajomość języka angielskiego i francuskiego w mowie i piśmie (co najmniej na poziomie dobrym) lub niemieckiego (na poziomie podstawowym).

### **Wymagania pożądane:**

- znajomość zagadnień dotyczących problematyki ochrony własności przemysłowej,
- znajomość kodeksu postępowania administracyjnego, kodeksu handlowego,
- (w szczególności zagadnienia dotyczące prawa spółek),
- umiejętność posługiwania się komputerem (Windows, Word),
- umiejętność dokonywania analizy porównawczej tekstów i jasnego formułowania wniosków,
- łatwość podejmowania decyzji,
- umiejętność organizowania pracy na swoim stanowisku,
- umiejętność pracy w zespole, komunikatywność i kreatywność.

### **Wymagane dokumenty i oświadczenia:**

- kopia dowodu osobistego,
- odpis dyplomu ukończenia studiów,
- oświadczenie kandydata o korzystaniu w pełni z praw publicznych i o niekaralności za przestępstwo popełnione umyślnie,
- oświadczenie kandydata o wyrażeniu zgody na przetwarzanie danych osobowych do celów rekrutacji,
- życiorys,
- list motywacyjny.

### **Kopie innych dokumentów i oświadczeń:**

- oświadczenie kandydata o wyrażeniu zgody na przeprowadzenie postępowania sprawdzającego, umożliwiającego dostęp do informacji niejawnych, zgodnie z przepisami ustawy z dnia 22 stycznia 1999 r. o ochronie informacji niejawnych (Dz. U z 2005r. Nr 196, poz. 1631 z późn. zm.).
- kopie świadectw pracy.

**Oferty pracy należy przesłać do dnia 18 czerwca 2010 roku pod adresem:**

**Urząd Patentowy RP  
Wydział Kadr i Szkolenia  
Al. Niepodległości 188  
00-950 Warszawa**

### **Inne informacje:**

Oferty odrzucone zostaną komisyjnie zniszczone.

Szczegółowe informacje można uzyskać pod tel. (22) 579 00 67

# KOMUNIKAT

## **Urząd Patentowy Rzeczypospolitej Polskiej poszukuje kandydatów na stanowisko aplikanta eksperckiego w Departamencie Badań Znaków Towarowych**

Liczba lub wymiar etatu: 1

### **Główne obowiązki:**

- sprawdzanie dokumentacji zgłaszanych wzorów przemysłowych,
- ocena poprawności sporządzania dokumentacji wzorów przemysłowych,
- badanie ustawowych warunków ochrony prawnej wzorów przemysłowych zgłaszanych w trybie krajowym i międzynarodowym,
- ocena zasadności uwag jakie wpłynęły do zgłoszenia,
- prowadzenie korespondencji ze zgłaszającymi.

### **Kandydat powinien posiadać kwalifikacje:**

- wykształcenie wyższe,
- znajomość rysunku technicznego,
- znajomość języka angielskiego w mowie i piśmie (co najmniej na poziomie dobrym) i języka francuskiego lub niemieckiego (na poziomie podstawowym).

### **Wymagania pożądane:**

- znajomość zagadnień dotyczących problematyki ochrony własności przemysłowej,
- znajomość kodeksu postępowania administracyjnego,
- umiejętność posługiwania się komputerem (Windows, Word),
- umiejętność dokonywania analizy porównawczej tekstów i jasnego formułowania wniosków,
- łatwość podejmowania decyzji,
- umiejętność organizowania pracy na swoim stanowisku,
- umiejętność pracy w zespole, komunikatywność, rzetelność i skrupulatność.

### **Wymagane dokumenty i oświadczenia:**

- kopia dowodu osobistego,
- odpis dyplomu ukończenia studiów,
- oświadczenie kandydata o korzystaniu w pełni z praw publicznych i o niekaralności za przestępstwo popełnione umyślnie,
- oświadczenie kandydata o wyrażeniu zgody na przetwarzanie danych osobowych do celów rekrutacji,
- życiorys,
- list motywacyjny.

### **Kopie innych dokumentów i oświadczeń:**

- oświadczenie kandydata o wyrażeniu zgody na przeprowadzenie postępowania sprawdzającego, umożliwiającego dostęp do informacji niejawnych, zgodnie z przepisami ustawy z dnia 22 stycznia 1999 r. o ochronie informacji niejawnych (Dz. U z 2005r. Nr 196, poz. 1631 z późn. zm.).
- kopie świadectw pracy.

**Oferty pracy należy przesłać do dnia 18 czerwca 2010 roku pod adresem:**

**Urząd Patentowy RP  
Wydział Kadr i Szkolenia  
Al. Niepodległości 188  
00-950 Warszawa**

### **Inne informacje:**

Oferty odrzucone zostaną komisyjnie zniszczone.

Szczegółowe informacje można uzyskać pod tel. (22) 579 00 67

# KOMUNIKAT

## **Urząd Patentowy Rzeczypospolitej Polskiej poszukuje kandydatów na stanowisko aplikanta eksperckiego w Departamencie Rejestrów**

Liczba lub wymiar etatu: 1

### **Główne obowiązki w ramach odbywanej aplikacji:**

- przygotowywanie aktów administracyjnych (decyzji, postanowień, wezwań etc.) dotyczących postępowania rejestrowego, w tym analiza dokumentów pod względem zgodności z obowiązującymi normami prawnymi,
- prowadzenie korespondencji w zakresie postępowania rejestrowego,
- przygotowywanie decyzji i postanowień w ramach ponownego rozpatrzenia spraw.

### **Wymagania konieczne:**

- wyższe magisterskie (prawo lub administracja),
- znajomość języka angielskiego na poziomie dobrym.

### **Wymagania pożądane:**

- znajomość innego języka obcego,
- znajomość przepisów dotyczących problematyki ochrony własności przemysłowej; ustawy – Prawo własności przemysłowej wraz z aktami wykonawczymi, Kodeksu postępowania administracyjnego, Ustawy o postępowaniu przed sądami administracyjnymi, Kodeksu spółek handlowych, Kodeksu cywilnego, Kodeksu postępowania cywilnego, ustawy – Prawo upadłościowe.
- zdolność szybkiej adaptacji do okresowych zmian zakresu obowiązków,
- umiejętność dobrej organizacji pracy na zajmowanym stanowisku,
- wysoka kultura osobista,
- umiejętność posługiwania się komputerem (MS Office),
- umiejętność dokonywania analizy tekstów i formułowania wniosków,
- umiejętność samodzielnego podejmowania decyzji,
- predyspozycje do pracy w zespole, kreatywność i komunikatywność.

### **Wymagane dokumenty i oświadczenia:**

- kopia dowodu osobistego,
- odpis dyplomu ukończenia studiów,
- oświadczenie o korzystaniu w pełni z praw publicznych i o niekaralności za przestępstwo popełnione umyślnie,
- oświadczenie o wyrażeniu zgody na przetwarzanie danych osobowych do celów rekrutacji,
- curriculum vitae lub życiorys,
- list motywacyjny.

### **Kopie innych dokumentów i oświadczeń:**

- oświadczenie o wyrażeniu zgody na przeprowadzenie postępowania sprawdzającego, umożliwiającego dostęp do informacji niejawnych, zgodnie z przepisami ustawy z dnia 22 stycznia 1999 r. o ochronie informacji niejawnych (Dz. U z 2005 r. Nr 196, poz. 1631 z późn. zm.),
- kopie świadectw pracy.

**Oferty należy przysyłać do dnia 18 czerwca 2010 r. na adres:**

**Urząd Patentowy RP  
Wydział Kadr i Szkolenia  
Al. Niepodległości 188/192  
00-950 Warszawa**

### **Inne informacje:**

Oferty odrzucone zostaną komisyjnie zniszczone.

Szczegółowe informacje można uzyskać pod nr tel. (22) 579 00 67

# KOMUNIKAT

## **Urząd Patentowy Rzeczypospolitej Polskiej poszukuje kandydatów na stanowisko aplikanta eksperckiego w Departamencie Zgłoszeń**

Liczba lub wymiar etatu: 1

### **Główne obowiązki:**

- prowadzenie badania formalnoprawnego międzynarodowych zgłoszeń patentowych,
- prowadzenie korespondencji ze zgłaszającymi w ramach czynności związanych z badaniem formalnoprawnym zgłoszeń.

### **Kandydat powinien posiadać kwalifikacje:**

- wykształcenie wyższe magisterskie,
- biegła znajomość języka angielskiego w mowie i piśmie,
- znajomość języka francuskiego w zakresie podstawowym.

### **Wymagania pożądane:**

- znajomość zagadnień dotyczących problematyki ochrony własności przemysłowej,
- znajomość kodeksu postępowania administracyjnego,
- umiejętność posługiwania się komputerem (Windows, Word),
- umiejętność dokonywania analizy porównawczej tekstów i jasnego formułowania wniosków,
- łatwość podejmowania decyzji,
- umiejętność pracy w zespole, komunikatywność i kreatywność.

### **Wymagane dokumenty i oświadczenia:**

- kopia dowodu osobistego,
- odpis dyplomu ukończenia studiów,
- oświadczenie kandydata o korzystaniu w pełni z praw publicznych i o niekaralności za przestępstwo popełnione umyślnie,
- oświadczenie kandydata o wyrażeniu zgody na przetwarzanie danych osobowych do celów rekrutacji,
- życiorys,
- list motywacyjny.

### **Kopie innych dokumentów i oświadczeń:**

- oświadczenie kandydata o wyrażeniu zgody na przeprowadzenie postępowania sprawdzającego, umożliwiającego dostęp do informacji niejawnych, zgodnie z przepisami ustawy z dnia 22 stycznia 1999 r. o ochronie informacji niejawnych (Dz. U z 2005 r. Nr 196, poz. 1631 z późn. zm.),
- kopie świadectw pracy.

**Oferty pracy należy przesłać do dnia 15 czerwca 2010 roku pod adresem:**

**Urząd Patentowy RP  
Wydział Kadr i Szkolenia  
Al. Niepodległości 188  
00-950 Warszawa**

### **Inne informacje:**

Oferty odrzucone zostaną komisyjnie zniszczone.

Szczegółowe informacje można uzyskać pod tel. (22) 579 00 67

## TABLE OF CONTENTS

### PART II NOTICES OF RIGHTS GRANTED

<b>A. Inventions</b>	
139. Granted patents (from N° 205 555 to N° 205 834) .....	1170
140. Translations of European Patents .....	1197
141. Decisions on refusal to grant patents (taken after the publication of the particulars of the applications) .....	1200
142. Decisions on discontinuance of the proceedings (taken after the publication of the particulars of the applications) .....	1201
143. Decisions declaring the decisions on the grant of the patents lapsed .....	1201
144. Entries and changes in the Patent Register (not published in other separate publications) .....	1202
145. Entries and changes in a separate part of the patent register (not published in other separate publications) .....	1203
146. Decisions on the lapse of the supplementary of the protection rights .....	1204
147. Decisions on the change or reversal of the decisions (published in Wiadomości Urzędu Patentowego) .....	1205
<b>B. Utility models</b>	
148. Granted rights of protection (from N° 64 913 to N° 64 960) .....	1206
149. Decisions on refusal to grant rights of protection (take after the publication of the particulars of the application) .....	1209
150. Decisions on discontinuance of the proceedings (taken after the publication of the particulars of the applications) .....	1209
151. Decisions declaring the decisions on the grant of the rights of protection lapsed .....	1210
152. Entries and changes in the Utility Model Register (not inserted in other separate publications) .....	1210
153. Decisions on the lapse of rights of protection .....	1210
154. Decisions on the change or reversal of the decisions (published in Wiadomości Urzędu Patentowego) .....	1210
<b>C. Industrial designs</b>	
155. Registration (from N° 15 185 to N° 15 264) .....	1211
156. Entries and changes in the Industrial Designs Register (not published in other separate publications) .....	1220
157. Decisions declaring the decisions on the grant of rights in registration lapsed .....	1221
158. Decisions on the invalidation of rights in registration .....	1221
159. Decisions on the lapse of rights in registration .....	1221
160. Decisions on the change or reversal of the decisions (published in Wiadomości Urzędu Patentowego) .....	1221
<b>D. Trademarks</b>	
161. Granted rights of protection for trademarks (from N° 222 101 to N° 222 800) .....	1222
162. Decisions on refusal to grant rights of protection (take after publication of the particulars of the application) .....	1369
163. Decisions on discontinuance of the proceedings (taken after publication of the particulars of the application) .....	1370
164. Decisions declaring the decisions on the grant of the rights of protection lapsed .....	1371
165. Entries and changes in the Trademark Register (not published in other separate publications) .....	1372
166. Decisions on the lapse of rights protection .....	1389
167. International registrations recognised in Poland .....	1392
<b>G. Rectifications of patent specifications and other specifications</b>	
168. Patent specifications, utility model specifications .....	1404
<b>H. Announcements</b>	
169. Declarations of willingness to grant licences (open licences) - patents, rights of protection .....	1406
170. Announcements on receipt of an application for grant of a supplementary protection certificate for medicinal and plant protection products .....	1406
171. Corrections of announcements published in the Wiadomości Urzędu Patentowego - patents, international registrations .....	1406

### PART III INFORMATION

**Jurisdiction and explanations**

\_\_\_\_\_

**Foreign regulations. Statistics. Miscellaneous**

\_\_\_\_\_

**Corrections**

**(of announcements published in the Wiadomości Urzędu Patentowego)**

\_\_\_\_\_